

感谢您购买了 HP DeskJet 打印机！

以下是包装盒中附带的部件。如果缺少部件，请与 HP 的经销商联系或打电话给客户支持部门（关于电话号码的信息请参见《用户指南》第 4 章的“客户支持”）。

您需要购买支持双向通讯的打印机电缆（IEEE-1284 兼容），如 HP C2950A。

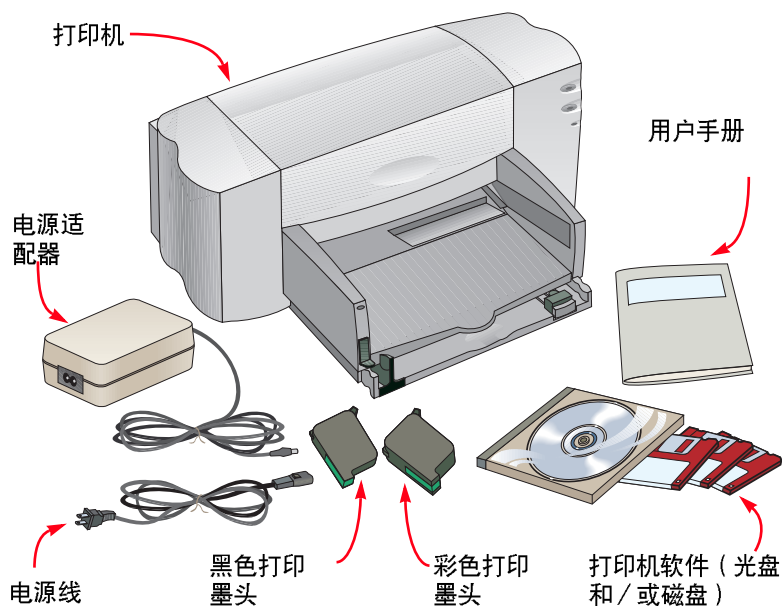

使用本打印机需要 Microsoft Windows 或 Windows NT 4.0。请参考《用户指南》第 5 章列出的最低系统要求。

如果您的计算机没有光盘驱动器并且打印机没有附带磁盘，如何获取打印机软件的信息请参阅《用户指南》的第 45 页。

步骤

1



拆开打印机的包装

1 拆除打印机外边的包装胶带。

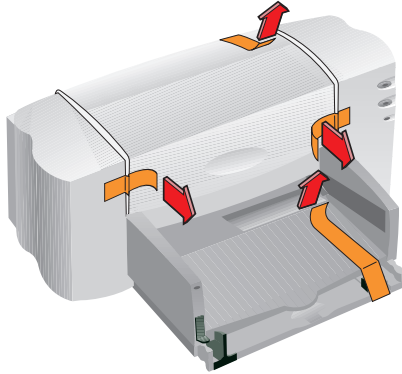

现在应该记下打印机底部的序列号。

将序列号写在《用户指南》封面背面的空白处。这样在您需要序列号的时候，很容易就可找到它。

2 打开顶盖，拆除打印机内部的塑料包装材料。

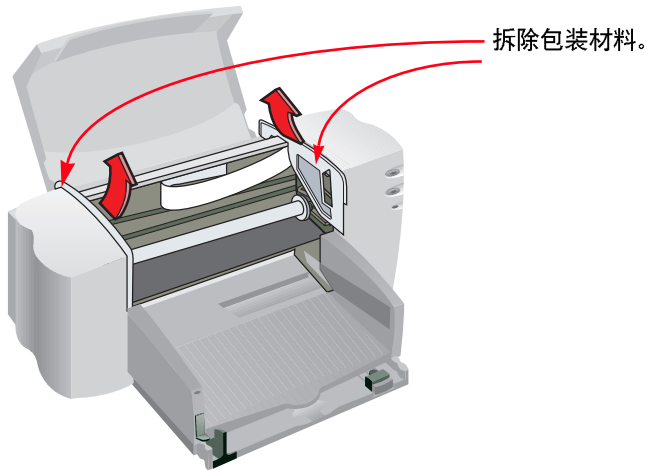

3 关闭顶盖。

步骤

2



将打印机连接到您的计算机上

- 1 确保计算机已关闭。
- 2 打开打印机后部的电缆盖门。
- 3 将电缆带凹孔的一端插入打印机。将两边的卡扣卡好接头。

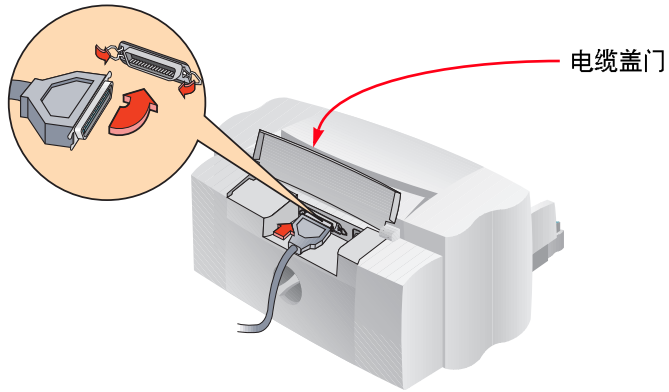

您需要购买支持双向
通讯的打印机电缆
(IEEE-1284 兼容),
如 HP C2950A。

- 4 将电缆的另一端插入计算机并旋紧螺丝。

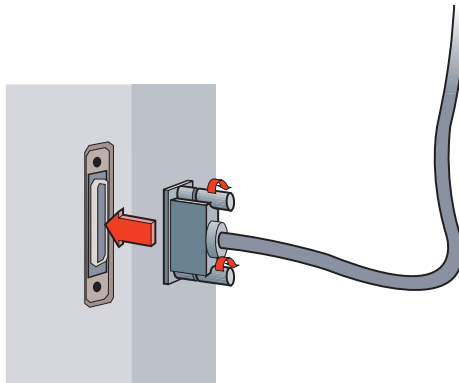



插上打印机的电源插头

1 打开电缆盖门并将电源适配器电缆牢固地插入接头。

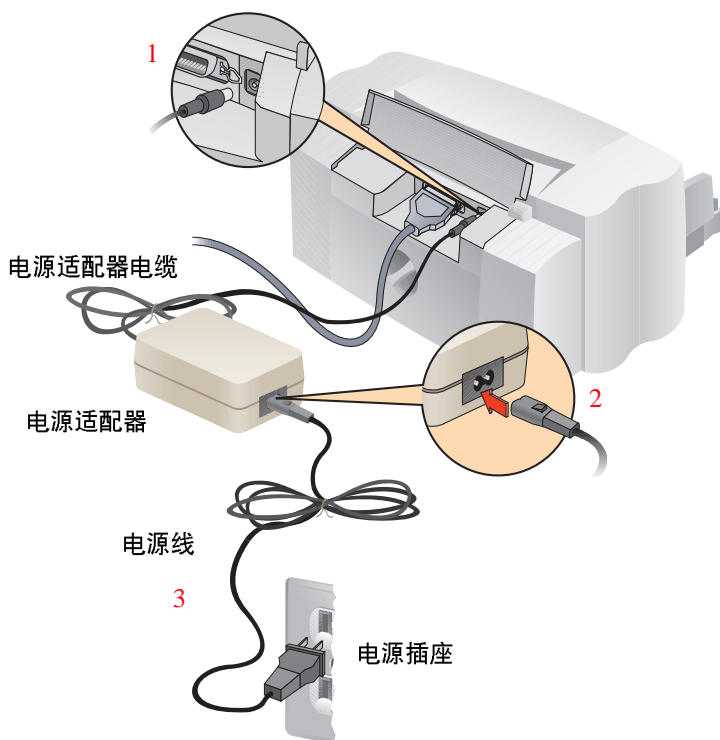

2 将电源线相应的一端插入电源适配器。

3 将电源线的另一端插入电源插座。

步骤

4



装上打印墨头

- 1 按“电源”按钮打开您的打印机。
电源指示灯点亮并且打印墨头指示灯 闪烁。
- 2 打开顶盖。
墨头底座会移动到打印机的中央。

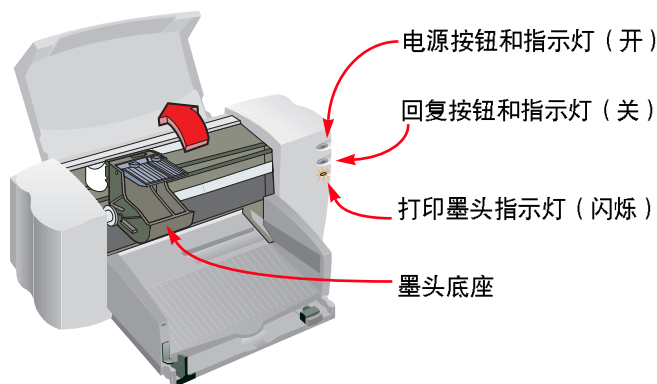

最好准备有备用墨头。当购买墨头时，请仔细检查部件号以确认买到正确的墨头。

- 3 小心地从彩色和黑色打印墨头上除去保护性乙烯树脂封条。
请勿触摸油墨喷嘴或电子触点。

黑色
HP 51645G

大号黑色
HP 51645A

三色
HP C1823A

黑色墨头

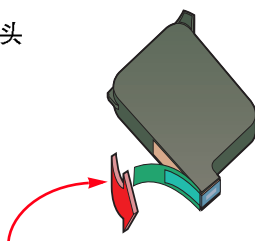

除去封条

彩色墨头

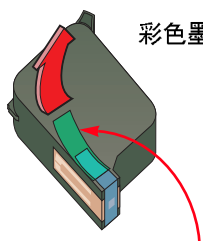

除去封条

这些打印墨头是专门设计以适用于您的打印机的。

- 4 安装每个打印墨头时都要抬起绿色的底座锁。保持电子触点朝向计算机的后部，将墨头牢固地推入底座。关闭底座锁。当您听到“卡嗒”一声时，墨头就牢固地装入底座了。您必须装入两个墨头打印机才能工作。

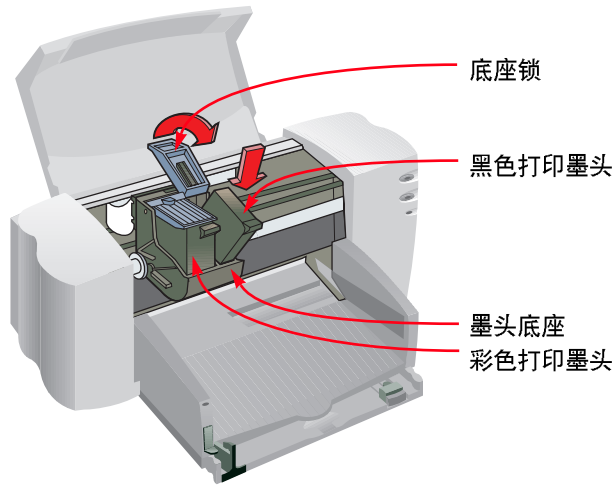

- 5 关闭顶盖。

如果打印墨头指示灯 ■ 继续闪烁，取出两个墨头并将其重新装入。

打印墨头指示灯 ■ 继续闪烁数秒然后熄灭。（您将听到墨头返回打印机右端位置的声音。）

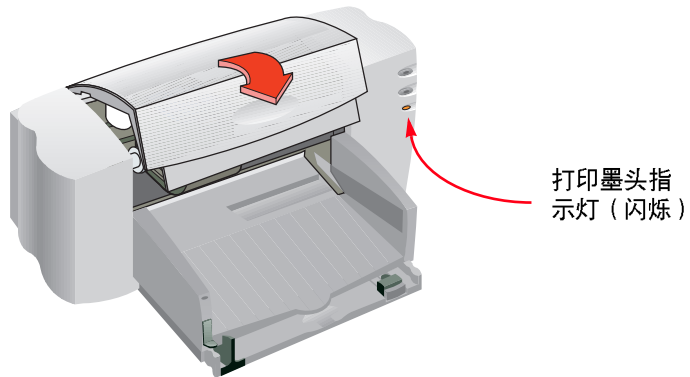

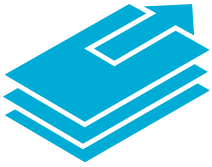

将纸张装入您的打印机

- 1 握住进纸盘的两边将其拉出。将纸张调整器滑动至最大位置。
(您可以翻起出纸盘以便看得更清楚。)

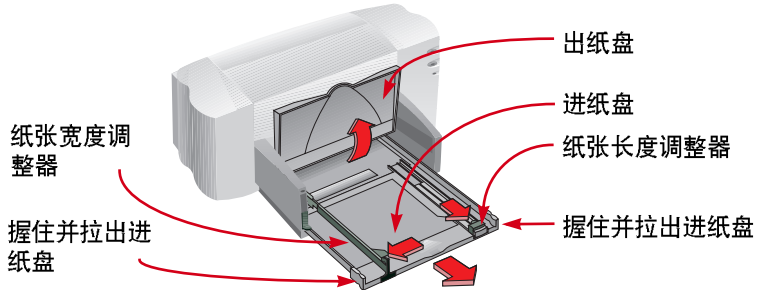

- 2 将纸装入进纸盘。

您可以装入适当数量的纸张，保证纸张在纸张长度调整器的卡扣下面。

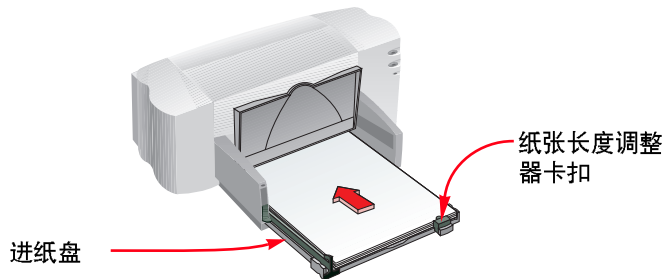

- 3 移动两个纸张调整器直到它们完全贴住纸张的边缘，然后将进纸盘推到底。

如果出纸盘向上翻开，将其翻下来。

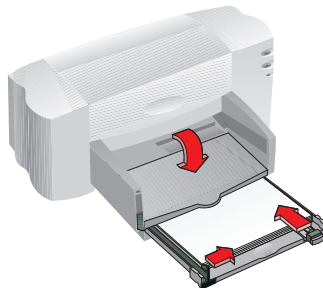

安装打印机软件

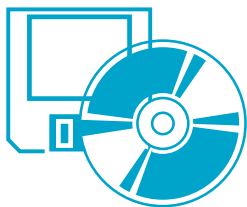

如果您的计算机没有光盘驱动器并且打印机没有附带磁盘，如何获取打印机软件的信息请参阅《用户指南》的第 45 页。

若要保证打印机软件能够成功地安装：

- 1 请确保您的计算机配置完好并运行正常。
- 2 使用本《安装指南》中的指示检查打印机是否正确安装并准备就绪。
- 3 请确保打印机直接接到计算机上（拆除所有使用同一端口的交换器盒或其它设备），检查所有的电缆连接是否牢固。
- 4 请确认计算机和打印机均已打开。
- 5 关闭所有正在计算机上运行的病毒防护程序或其它软件应用程序（有关指示请参阅第 14 页）。

请根据计算机的操作系统，按照安装指示操作。



从光盘安装:

Windows 95、Windows 98 和 Windows NT 4.0

如果“发现新硬件”对话框在安装过程中出现，单击对话框的右上角的  或单击“取消”。

6 将光盘插入光盘驱动器。

几秒钟后，HP DeskJet 起始屏幕出现。

7 如果起始屏幕没有出现，执行以下步骤：

a. 单击工具栏上的“开始”，然后单击“运行”。



根据您的计算机操作系统不同，您看到的对话框可能与本手册中所示的 Windows 95 对话框有所不同。

b. 输入“d:\setup”，然后单击“确定”。

如果分配给光盘驱动器的盘符不是“d:”，请输入实际盘符或通过浏览来找到光盘驱动器。



8 当起始屏幕出现时，单击“在您的 PC 机上安装 HP DeskJet 710C 系列软件”并按照屏幕上的指示操作。

如果发生错误，请参阅第 13 页。

9 当安装程序指示您重新启动 Windows 时，安装就基本完成了。从您的光盘驱动器中取出光盘并重新启动 Windows。

Windows NT 4.0 用户：您需要将 HP DeskJet 打印机设置为默认打印机。有关指示请参阅第 14 页。

10 如果“通讯测试”对话框出现，单击“测试”。



11 执行以下步骤之一：

- 如果打印测试成功，就跳过本节的其余部分并转到第 15 页。
- 如果打印测试不成功，单击“故障排除”并试着解决这个问题。如果您无法解决问题，单击“确定”。关于打印机通讯的详细信息，请参阅第 14 页。



从光盘安装： Windows 3.1x

6 将光盘插入光盘驱动器。

7 在“程序管理器”中，单击“文件”然后单击“运行”。



8 输入 “d:\setup”，然后单击 “确定”。

如果分配给光盘驱动器的盘符不是 “d:”，请输入实际盘符或浏览以便找到光盘驱动器。

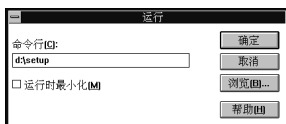

9 当起始屏幕出现时，单击 “在您的 PC 机上安装 HP DeskJet 710C 系列软件” 并按照屏幕上的指示操作。

如果发生错误，请参阅第 13 页。

10 当安装程序指示您重新启动 Windows 时，安装就基本完成了。从您的光盘驱动器中取出光盘并重新启动 Windows。

11 如果 “通讯测试” 对话框出现，单击 “测试”。



12 执行以下步骤之一：

- 如果打印测试成功，就跳过本节的其余部分并转到第 15 页。
- 如果打印测试不成功，单击 “故障排除” 并试着解决这个问题。如果您无法解决问题，单击 “确定”。关于打印机通讯的详细信息，请参阅第 14 页。





从磁盘安装: Windows 95、Windows 98 或 Windows 3.1x

- 6** 将“磁盘 1”插入磁盘驱动器。
- 7** Windows 95 和 Windows 98 用户: 单击工具栏上的“开始”, 然后单击“运行”。
Windows 3.1x 用户: 在“程序管理器”中, 单击“文件”然后单击“运行”。
- 8** 键入“a:\setup”, 然后单击“确定”。
如果分配给软盘驱动器的盘符不是“a:”, 请输入实际盘符或浏览以便定位软盘驱动器。
- 9** 当起始屏幕出现时, 单击“在您的 PC 机上安装 HP DeskJet 710C 系列软件”并按照屏幕上的指示操作。
如果发生错误, 请参阅第 13 页。
- 10** 当安装程序指示您重新启动 Windows 时, 安装就基本完成了。从您的磁盘驱动器中取出磁盘并重新启动 Windows。
- 11** 如果“通讯测试”对话框出现, 单击“测试”。
- 12** 执行以下步骤之一:
 - 如果打印测试成功, 就跳过本节其余部分并转到第 15 页。
 - 如果打印测试不成功, 单击“故障排除”并试着解决这个问题。如果您无法解决问题, 单击“确定”。关于打印机通讯的详细信息, 请参阅第 14 页。

如果您在安装过程中遇到问题

- 1 请确保您的打印机是打开的，并且所有的连接均牢固。确保没有其它的外围设备（例如扫描仪、交换器盒、磁带备份设备等）连接到打印机电缆。请确认您的电缆为 IEEE-1284 兼容电缆。
- 2 退出软件应用程序并关闭计算机和打印机。打开打印机，然后再打开计算机。
- 3 关闭所有正在计算机上运行的病毒防护程序。右键单击任务栏状态区中的病毒防护程序图标，然后单击“Disable（停用）”。
- 4 按照用户指南第 55 页的指示卸载打印机软件。
- 5 重新尝试安装过程。
- 6 如果您得到双向通讯没有工作的信息，单击“确定”然后继续其余的安装。关于通讯测试的详细信息，请参阅第 14 页。

如果您安装时仍出现问题

重新尝试安装过程。如果您仍有问题，请打电话给授权的 HP 经销商或 HP 的客户支持代理商。离您最近的电话号码请参阅用户指南第 46 页。

如果您正在安装打印机软件，关闭除“HP DeskJet 安装程序”以外的所有其它软件应用程序。

当关闭所有的软件应用程序后，只有“程序管理器”出现。

关于安装打印机软件的附加信息

关闭软件应用程序

在 Windows 3.1x 中:

- 1 按住 ALT 键，按动 TAB 键切换到打开的软件应用程序。
- 2 切换到打开的软件应用程序后，松开这两个键。
- 3 单击“文件”，然后单击“退出”。
- 4 对于每个打开的软件应用程序，请重复步骤 1 到 3。

在 Windows 95、Windows 98 和 Windows NT 4.0 中:

- 1 右键单击任务栏上的软件应用程序，然后单击“关闭”。
- 2 对于每个打开的软件应用程序，请重复步骤 1。

将您的打印机设置为默认打印机

若要在 Windows NT 4.0 中将您的打印机设置为默认打印机:

- 1 单击任务栏上的“开始”，单击“设置”，然后单击“打印机”。
- 2 右键单击“HP DeskJet 710C 系列打印机”图标并选择“设为默认值”。

通讯测试和双向通讯

打印机软件可测试您的计算机和打印机之间的通讯，然后告知您是否具有双向通讯能力。双向通讯使您的打印机和计算机可以进行通讯，并使您能够使用 HP DeskJet 打印机的所有功能。打印机和计算机之间的电缆必须是双向的，才能使用双向通讯功能 - HP IEEE-1284 兼容并行接口电缆 (C2950A) 是最佳的选择。如果不是双向通讯，您的打印机就无法将信息发送到计算机。不过，您仍然可以打印。

校准打印墨头



您现在就可以执行安装打印机的最后一个步骤了：校准墨头以确保您能够获得最佳的打印质量。确保每次安装新墨头时都要将其校准。

- 1 确保打印机的进纸盘中有纸，并且已将进纸盘和纸张调整器推入。
- 2 双击计算机屏幕上的“HP 工具箱”图标。

Windows 95、Windows 98、或 NT 4.0



HP DeskJet
790C 系列工具箱

Windows 3.1x



HP DeskJet
790C 系列工具箱

- 3 单击“打印机服务”标签，然后单击“校准打印墨头”。按照计算机屏幕上的指示操作。



单击此处校准打印墨头。

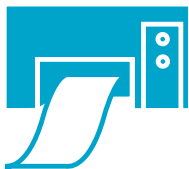

打印一页纸

您已完成打印机的安装！在“HP 工具箱”仍然打开时您可以尝试打印一页，看看您的打印机是否工作正常。

- 1 在“HP 工具箱”的“打印机服务”标签中，单击“打印测试页”。



单击此处打印一张测试页。

- 2 检查打印结果！

您已经可以打印自己的作品了。有关指示、提示以及一些有趣的建议请参阅《用户指南》。

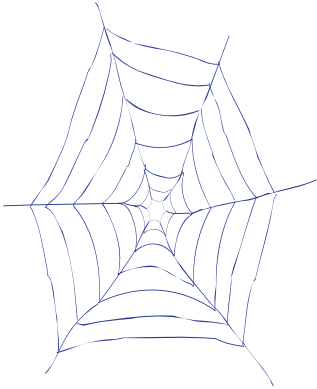

支持和注册

关于产品支持和打印机注册的信息，请参考 HP DeskJet Support 的万维网站点：

<http://www.deskjet-support.com>

HP 公司竭诚致力于向您提供快速而准确的客户支持，从而为您提供最优质的服务。请准备好以下有关信息：

- 您的打印机序列号是什么？
(序列号标签位于打印机的底部。) _____
- 您的打印机是哪种型号？ HP DeskJet 710C
- 您的计算机是哪种品牌和型号？ _____
- 您使用哪个版本的打印机软件？
(关于所选驱动程序的名称，
请参见“打印机设定”对话框。) _____

HP DeskJet 打印机用户指南

中文版

声明

Microsoft® 和 MS-DOS® 是 Microsoft 公司在美国的注册商标，Windows™ 是 Microsoft 公司的商标。

TrueType™ 是 Apple Computer 公司在美国的商标。

Arial® 和 Times New Roman® 是 Monotype 公司在美国的注册商标。

Snowdrift™ 是 Bayer 公司 Agfa 分公司的商标。

Creepy™ 是 Monotype 公司的商标，可能在一定的管辖范围内注册。

Kodak 是 Eastman Kodak 公司的商标。

通告

本文档包含的信息如有更改，恕不另行通知。

Hewlett-Packard 公司对本书不作任何形式的保证，包括（但不限于）针对特殊目的之商用性及适用性的隐含保证。

Hewlett-Packard 公司对于本手册中出现的错误，以及由其所述内容、性能或使用本手册造成的附带性或后果性损失概不负责。

未经 Hewlett-Packard 公司事先书面许可，不得以任何形式或手段拷贝或复制本资料的任何部分。

印刷记录

第 1 版，1998 年 3 月

© 1998 Hewlett-Packard 公司版权所有

目 录

第一章	打印基础	1
	怎样选择纸张	2
	怎样将纸张放入打印机	3
	怎样打印	5
	打印机软件	8
第二章	进阶事项	13
	怎样在不同尺寸的纸张上打印	14
	怎样在纸张上进行双面打印	16
	怎样翻转文档	18
	关于彩色	19
	关于图片	21
	关于文字	23
第三章	打印应用范围	25
	信封	26
	标签	29
	透明胶片	31
	照片	33
	卡片	34
	条幅	36
	烫印转印	39
第四章	发生问题时获得帮助	40
	找到解决办法	40
	打印机通讯	44
	按钮和指示灯	44
	客户支持	45
第五章	进一步了解您的打印机	48
	打印墨头	49
	卸载软件	55
	在 DOS 中打印	56
	规格	57
	订购消耗品和附件	60
	订购信息	62
	规章通告	63
	有限保修书	64
	索引	65

打印基础



怎样
选择纸张



怎样将
纸张放入
打印机



怎样打印



打印机软件:
打印机的
遥控器

尽管您的打印机能够打印一些漂亮别致的东西，但是大多数时间您还是在纸张上打印文字和图片。打印过程十分简单：首先选择您希望使用的纸张；将纸张装入您的打印机；从打印机软件中选择打印机设定；然后从您正在使用的计算机软件应用程序中进行打印。

如果您想了解更多的打印基础知识，请继续阅读。不要错过每一页中的说明提示。



用纸指南

使用正确的纸张

要获得鲜艳的色彩和最清晰的文字，请使用 HP 纸张。以下是一些选择：

- HP Premium Inkjet Paper - 其亚光表面可以捕捉更加亮丽的色彩和更加清晰的图像，从而获得精美的文档和演示效果。
- HP Deluxe Photo Paper - 使用 Kodak 图像增强技术，带给您美妙的质感和逼真的风景画色彩。
- HP Bright White Inkjet Paper - 产生高对比度的色彩和清晰的文字。这种亮白色的喷墨纸张使您可以进行双面打印，而不会从一面看到另一面。
- HP Premium Photo Paper - 产生引人入胜的照片，观感就象传统照片。

HP 纸张可以在大多数办公用品商店或计算机用品商店买到，或通过致电 HP Direct 获得（请参阅第 62 页）。



怎样选择纸张

大多数普通复印纸都适用于您的打印机，特别是标为可用于喷墨打印机的纸张。若要获得最佳效果，请使用 HP 公司出品的纸张，因为它们是专为 HP 油墨和您的打印机设计的。

考虑因素

尺寸：您可以使用任意尺寸的纸张 - 只要纸张能够很容易地装入打印机的纸张调整器。

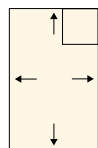

长度 = 3 至 14 英寸 (77 至 356 毫米)

宽度 = 3 至 8.5 英寸 (77 至 215 毫米)

重量：您可以选择的纸张重量范围很宽，具体规格列在第 57 页。多种用途的日常打印请使用 20-24 磅 / 平方米或 75-90 克 / 平方米的普通纸张。

亮度：某些纸张较其它纸张更白，这样会产生更加清晰、更加亮丽的色彩。打印包含照片的文档时请使用 HP Deluxe Photo Paper 或 HP Premium Photo Paper；打印包含图片的文档时请使用 HP Bright White Inkjet Paper 或 HP Premium Inkjet Paper。

表面光滑度：纸张的光滑度会影响打印输出的鲜艳程度。高含棉量纸张（含棉 25% 至 100%）往往具有更光滑的表面。对于您希望得到的清晰线条和高质量的彩色图片和图表的打印，以及用于复印的文件，使用光滑并有涂层的纸张效果非常理想。

不透明性：不透明性指纸张的打印面能透过另一面看到的程度。双面打印时请使用高度不透明的纸张，或较厚的纸张。HP Photo Paper 和 HP Premium Heavyweight Inkjet Paper 是双面打印有照片的印刷品的理想选择。



怎样将纸张放入打印机

花一点时间将纸张正确地装入进纸盘。请确保纸盘内的所有纸张具有相同的尺寸和类型，而且纸张调整器紧贴着纸张。打印机将完成剩余的工作。

让我们按如下步骤进行操作：

- 1 向外滑动纸张宽度调整器和纸张长度调整器，为纸张腾出位置。

如果您愿意，可以滑出进纸盘使得装纸更加容易。如果希望看得更清楚，您可以翻起出纸盘。

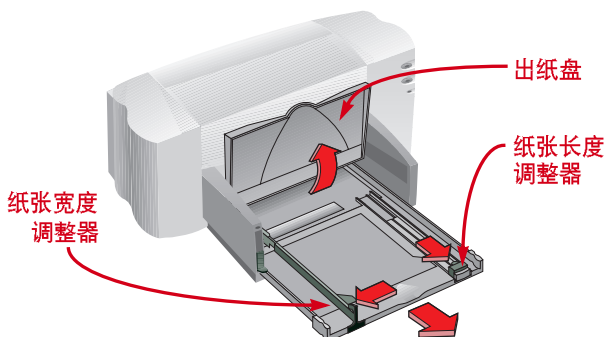

- 2 搓动一叠纸的边沿使纸张分开。然后在一个平整的表面上轻敲使纸张对齐。

您一次最多可以装入 3/8 英寸或 10 毫米厚的纸张（大约 100 张）。

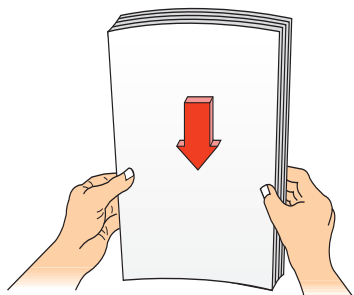

用纸指南

不能使用的纸张

- 过于粗糙的纸张（如亚麻纸）可能打印不均匀，油墨可能渗入纸张。
- 不是专门为喷墨打印机设计的，过于平滑、有光泽或有涂层的纸张可能造成打印机卡纸，实际上也可能不沾油墨。
- 多层表格（如双层或三层印蓝表格）可能在打印机里起皱或粘连；油墨还非常可能造成污迹。此外只会在最上层纸张上打印。
- 不好的纸张 - 有破裂、灰尘、皱褶或卷曲的边缘，或者不能放平，都可能使打印机卡纸。



用纸指南

打印面向下

大多数纸张在某一面打印会比另一面效果好。这一点对于有涂层或做过特殊处理的纸张尤为明显。打印面通常在纸张的包装上指明。

打印区域

您的打印机无法在纸张的边缘正确打印。请确保设好边距，使得文档落在可打印的区域内，否则它的一部分会被切除。详细信息请参阅第 57 页。

- 3 将纸张放入进纸盘，打印面朝下。
将纸张向进纸盘的后部推入，直到纸张停止到位。

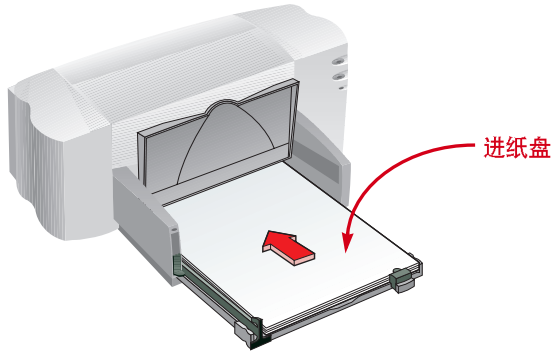

- 4 滑动纸张调整器，使它们紧贴纸张的边缘。
确保纸张仍然平放在进纸盘中，并且纸张宽松地安放在纸张长度调整器卡扣的下面。（如果您正在装入尺寸较小的纸张，详细信息请参阅第 28 页。）
- 5 将进纸盘推回并将出纸盘翻下。

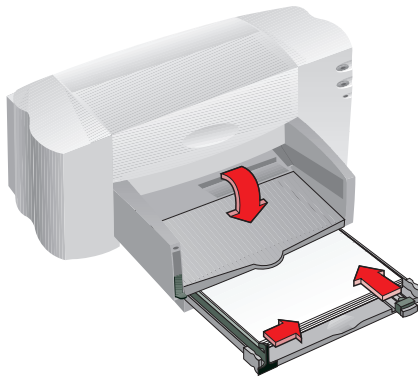



怎样打印

- 1 检查 HP 打印设定对话框中的打印设定。(参阅第 9 页可知道怎样进入此对话框。)

如果您正在普通的纸上纵向打印一份文件，默认的设置就很好。(第 2 章和第 3 章说明了为什么您可能需要更改设定，以适应不同类型的打印任务。)



HP 打印设定对话框

单击“确定”保存您的设定。

- 2 在 HP 打印设定对话框中单击“确定”保存您的设定。
- 3 在软件应用程序的“打印”对话框中单击“确定”开始打印。

(您可能需要单击“文件”，然后单击“打印”才会出现“打印”对话框。)

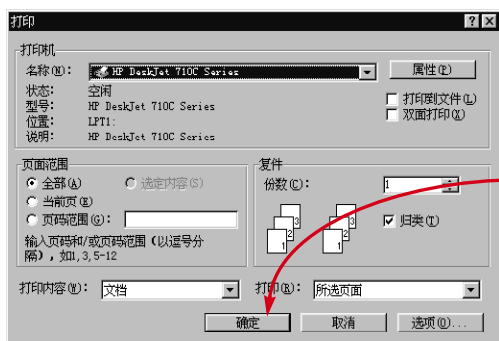

软件应用程序中的“打印”对话框

单击“确定”进行打印。

打印就是这么简单。打印机每次只打印一页，直到打印结束，每张打印出来的纸张会送到打印机的出纸盘中。

! 根据您的计算机操作系统而定，您看到的对话框可能与手册中所示的 Windows 95 对话框有所不同。



小窍门

在 DOS 中打印

若要获得关于通过 DOS 程序打印的信息，请翻第 56 页。

挑选纸张类型

如果您在打印机中使用 HP 纸张，请在 HP 打印设定对话框中选择正确的纸张类型。

- 选择“普通纸”用于
 - HP Bright White Inkjet Paper
 - HP Banner Paper
- 选择“HP Premium Inkjet Paper”用于
 - HP Premium Inkjet Paper
 - HP Greeting Card Paper
 - HP Iron-On T-Shirt Transfers
 - HP Premium Inkjet Heavyweight Paper
- 选择“HP Deluxe Photo Paper”以便在使用 HP Deluxe Photo Paper 时使用 Kodak 图像增强技术。
- 选择“HP Premium Photo Paper”用于 HP Premium Photo Paper。



如何处理

打印输出有污迹并且不均匀



如果您正在使用一种新的纸张就可能导致这种问题。最佳的纸张选择请参阅第 2 页。如果不是此原因，请检查打印墨头 - 它们可能脏了或油墨快耗尽。若要了解怎样清洗或更换打印墨头，请打开“HP 工具箱”（请参阅第 11 页），单击“打印机服务”标签以清洗墨头，单击“操作方法”以更换墨头。

您找不到卡住的纸张

如果您找不到卡住的纸张，请查看标签在通过打印机时是否因胶水失去作用而从标签纸上脱落。

在您打印时

启动打印需要花费一点时间，因为打印机需要从计算机获取信息。即使在开始打印之后，打印机也会偶尔暂停以接受更多信息。

如果完成打印之前纸张用尽

打印机会提示您加纸。将纸张装入进纸盘，然后按打印机前部的“回复”按钮。

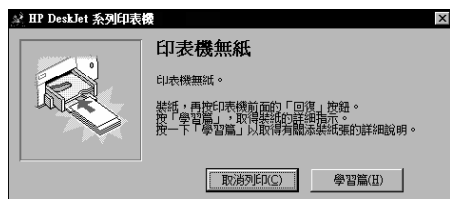

如果打印机中卡纸

如果纸张在打印机中卡住了，您一般可以从进纸盘或出纸盘中将纸张拉出来。然后按打印机前部的“回复”按钮。打印机将关闭，然后再自行打开。您需要将作业重新发送给打印机。

有时纸张会卡在打印机的后部。如果您够不到卡住的纸张，请将打印机后盖门上的旋钮逆时针旋转 1/4 圈并移开盖门。

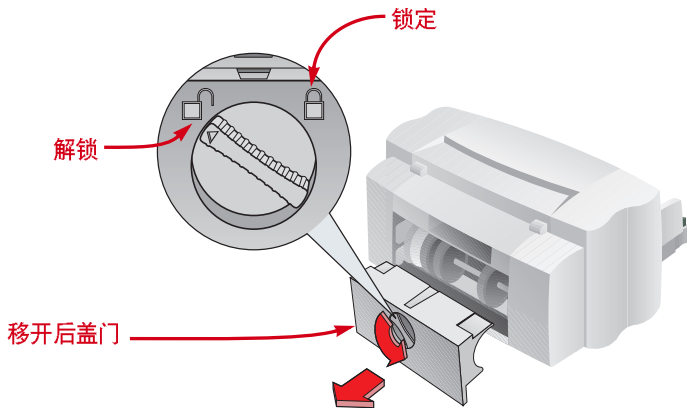

将卡住的纸张拉出打印机，然后放回盖门，确保将旋钮顺时针旋转到锁定位置来锁住盖门。按打印机前部的“回复”按钮并重新发送您的打印作业。

故障排除

如果在打印期间出现问题，您会在屏幕上看到信息，告诉您出了什么问题以及如何解决。

如果您没有看到信息但是注意到出现了问题，或是您不喜欢打印输出的效果，请单击“HP 工具箱”中的“故障排除”标签并按屏幕上的指示进行操作。（参阅第 11 页可知道怎样进入“HP 工具箱”。）

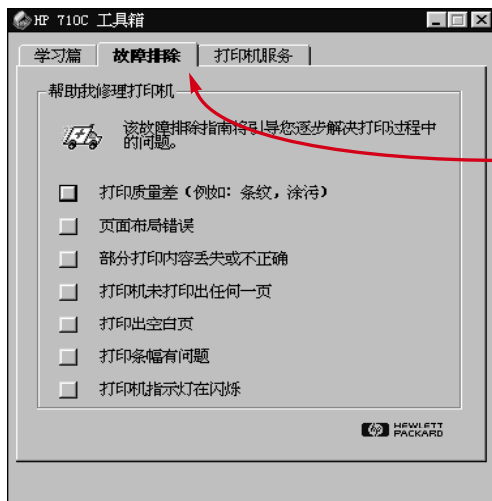

单击“故障排除”标签。



如何处理

您没有看到任何信息

如果看起来有问题但是您没有在屏幕上看到任何信息，可能是因为没有您不具备双向通讯功能（详细信息请参阅第 44 页）。



小窍门

万维网上的 HP

您可以从 HP 的万维网站上获得最新的产品信息、故障排除的信息并下载更新的打印机软件，网址是 <http://www.hp.com> 或 <http://www.hp.com/go/peripherals>





打印机软件： 打印机的遥控器

尽管您的打印机上有两个按钮，但是您实际上是通过软件应用程序和安装在计算机中的打印机软件来遥控打印机的。

打印机软件和遥控器一样，所不同的就是在 HP 打印设定对话框和“HP 工具箱”中作出选择来遥控打印机，而不是按遥控器上的按钮。（但是与您有时找不到遥控器一样，有时也很难找到这两个对话框。）

告诉打印机您需要什么

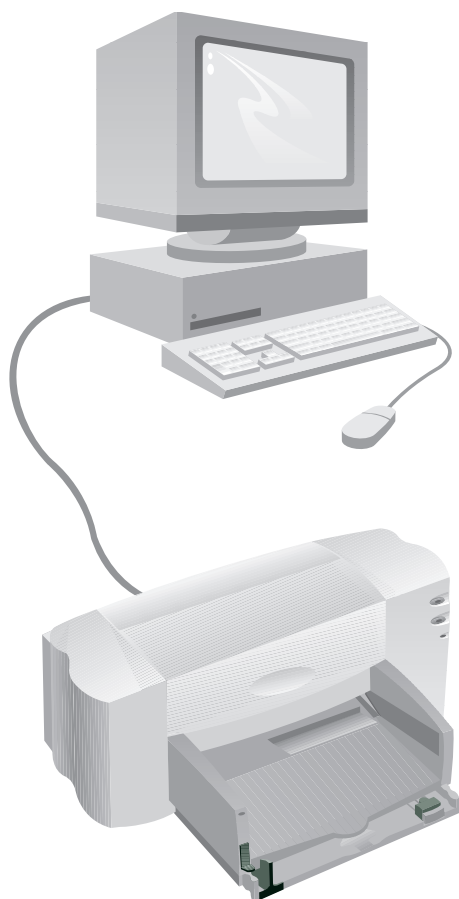

打印机软件

HP 打印设定对话框

怎样找到它：请参阅第 9 页

它可以做些什么：请参阅第 10 页

HP 工具箱

怎样找到它：请参阅第 11 页

它可以做些什么：请参阅第 12 页

查看结果！

HP 打印设定对话框: 怎样找到它

您可以在此对话框中选择诸如纸张类型、纸张大小、方向和打印质量这样的设定。找到这个对话框的方法根据您使用的软件应用程序和操作系统不同而不同。

从文档的“文件”菜单中尝试以下方法，您一定会进入该对话框。

试试这样

- 1 单击“文件”，然后单击“打印”。
- 2 然后单击您见到的按钮 - “属性”、“设置”或“打印机”。（此时单击“选项”不会出现该对话框。）
- 3 如果仍然见不到对话框，单击“设置”、“选项”或“属性”。



... 或试试这样

- 1 如果没有“打印”，单击“打印机设置”或“打印设置”。
- 2 然后单击您见到的按钮 - “设置”或“选项”。



您找到了！



! 关于 HP 打印设定对话框的详细信息请参阅联机帮助。

HP 打印设定对话框: 它可以为您做什么

单击一个标签, 再单击一项设定。

最佳地展示您完成的作品。
单击“最佳”打印质量。

选择适当的设定。
为作业选择正确的纸张尺寸和类型。

节约时间和油墨。
单击“经济快速”打印质量。



节约时间和彩色油墨。
单击此处以灰度打印彩色文档的草稿。

节约金钱和木材。
在纸张双面都打印 (当选项可用时)。

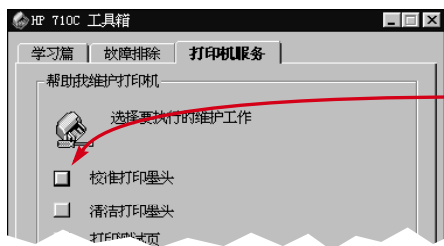
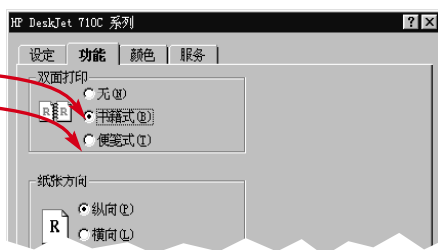

打印更清晰。
校准黑色和彩色墨头, 并在必要时按联机故障排除中所述步骤进行清洗。

单击“确定”保存您的设定。



HP 工具箱：怎样找到它

HP 工具箱向您介绍了打印和排除打印故障的方法。它还可以让您校准和清洗打印机墨头。对于不同的 Windows 系统，“HP 工具箱”的位置如下：

Windows 95、Windows 98 和 Windows NT 4.0

双击“HP 工具箱”快捷图标。这个快捷图标在您的桌面上。

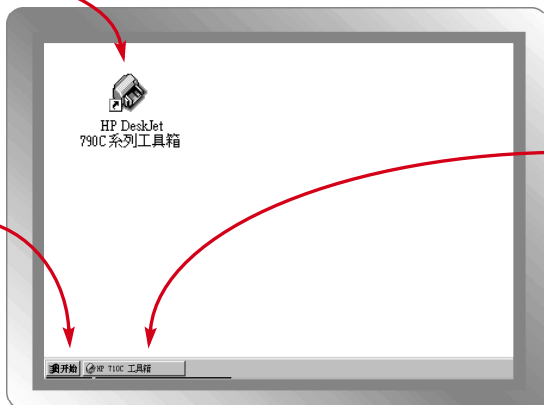

单击“HP 工具箱”按钮。当“HP 工具箱”打开或您正在打印时，此按钮出现在屏幕底部的任务栏上。

如果您已经删除了“HP 工具箱”图标，请单击“开始”，指向“程序”，再指向“HP DeskJet Utilities”，然后单击“HP DeskJet 710C 工具箱”。

Windows 3.1x

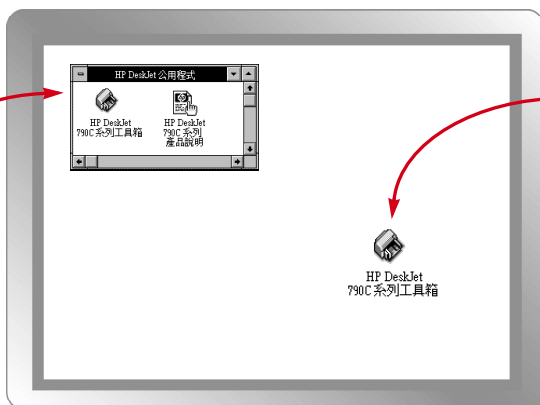

如果您关闭了“HP 工具箱”，它将在打印时重新出现。您也可以双击“程序管理器”，“HP DeskJet Utilities”组中的“HP 工具箱”图标。

双击“HP 工具箱”图标。当启动计算机时它出现在您的桌面上。

HP 工具箱: 它可以为您做什么

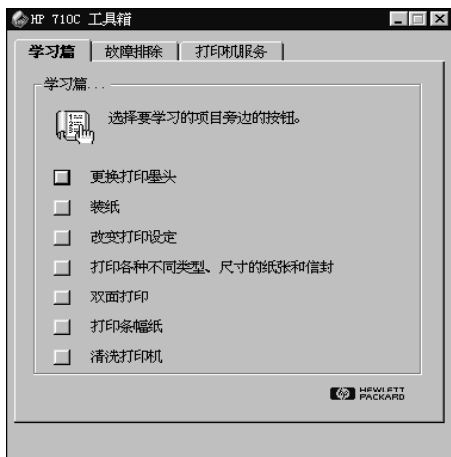

操作方法
按照步骤打印您需要的东西。

故障排除
出现问题时找到解决办法。
(详细信息请参阅第 40 页。)

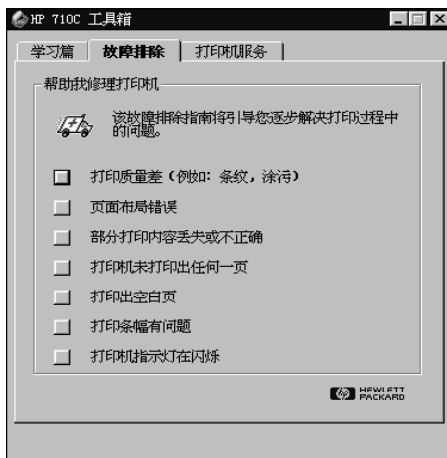

打印机服务
保证您的打印机工作正常。



进阶事项



怎样在不同尺寸
的纸张上打印



怎样在纸张上进
行双面打印



怎样翻转文档



关于彩色



关于图片



关于文字

掌

握了打印基础之后，您就可以了解更多关于打印机用途以及如何充分利用打印机的知识了。



用纸指南

预印刷纸张

您可以购买为喷墨打印机设计的支票或商用表格（例如发票和结算单）。当您打印这些表格时，记住打印面朝下装入，表格或票据的开始部分先进入打印机。

创建您自己的商用表格

您可以使用自己的标志、姓名和地址创建自定义的商业表格或名片，并在需要时进行打印。软件应用程序通常提供有模板，帮助您设计表格。

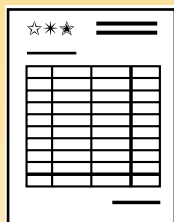

怎样在不同尺寸的纸张上打印

大部分时间，当您在普通纸、卡片、标签和信封上打印时，您可以在 HP 打印设定对话框“设定”标签的“纸张尺寸”框中选择一种标准尺寸。不过您并不受所列尺寸的限制。您只需确保纸张的尺寸在以下尺寸之内（这样打印机的滚筒才能拾取纸张）：

宽度： 3 至 8.5 英寸（77 毫米至 215 毫米）

长度： 3 至 14 英寸（77 毫米至 356 毫米）

然后按照以下步骤操作：

- 1 在 HP 打印设定对话框中，单击“设定”标签，然后在“纸张尺寸”列表中选择“自定义”。（怎样进入 HP 打印设定对话框的说明请参阅第 9 页。）



选择“自定义”。

- 2 在“自定义纸张尺寸”框中输入纸张的尺寸，然后单击“确定”。



- 3 将纸张放入打印机，然后象打印普通尺寸的纸张一样进行打印。

对于尺寸较小的纸张，您可能需要将绿色的小型滑动调整器再向里推，使其在纵向上紧贴纸张，如第 28 页所述。

■打印之后

将“纸张尺寸”改回 Letter、A4 或任意一种准备以后使用的尺寸。



用纸指南

创意更改造型

即使在平常的纸张上打印也依然可以发挥您的创意构思。购买关于折纸艺术的书籍并用打印出的纸张尝试不同的造型，或者将饰物、钮扣或干燥花粘在卡片上以增加创意造型。





用纸指南

不会从一面看到另一面的纸张

寻找那种从打印过图片和文字的纸张的反面看不透的纸张。找到 24 磅 / 平方米 (90 克 / 平方米) 或更重的纸张样品, 然后对它们进行测试, 确保它们可以用于双面打印。



如何处理

打印的第二面象这样:

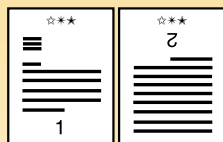

- 您可能在 HP 打印设定对话框中选择了“便笺式”而不是“书籍式”(请参阅步骤 3)。
- 您可能在打印第一面之后忘记了翻转纸张。重新打印文档, 仔细按照屏幕上的指示进行操作。



怎样在纸张上进行双面打印

节省纸张最简单的方法是双面打印。只需将纸张放入打印机两次: 选择双面打印选项并按照屏幕上的指示操作。

- 1 将纸张装入进纸盘。
请确保出纸盘中没有纸张。
- 2 在 HP 打印设定对话框中单击“功能”标签。(怎样进入 HP 打印设定对话框的说明请参阅第 9 页。)
- 3 然后单击“书籍式”或“便笺式”。



单击“功能”标签。

单击“书籍式”可在纸张左侧装订。

单击“便笺式”可在纸张顶部装订。

- 4 打印文档。

打印机自动地只打印奇数页面。然后, 打印机在计算机屏幕上显示信息告诉您如何重新装入纸张。

5 将打印过的纸张放回打印机的进纸盘。

下图说明了选择“书籍式”和“便笺式”选项时，如何将纸张放回打印机。

“书籍式”选项

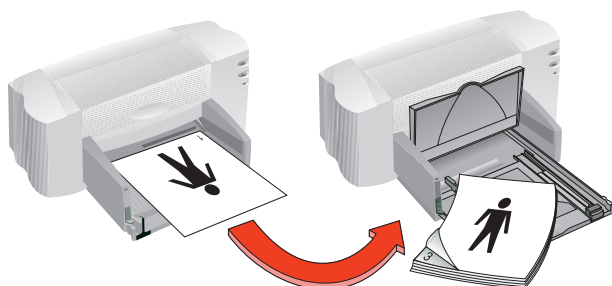

首先打印奇数页。

重新装入打印过的纸张以打印偶数页。

“便笺式”选项

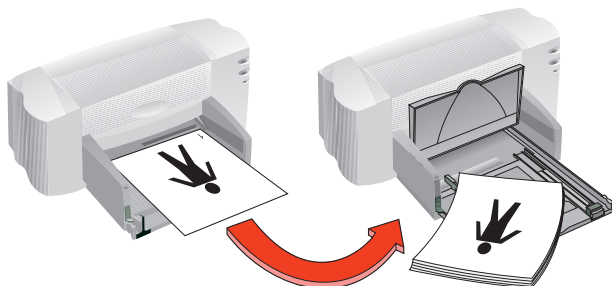

首先打印奇数页。

重新装入打印过的纸张以打印偶数页。

打印机在奇数页面的背面打印偶数页面。

6 准备好纸张之后，再次将出纸盘翻下来，并单击信息框中的“继续”。

打印机在奇数页面的背面打印偶数页面。

■ 打印之后

将“双面打印”选项改回“无”。



如何处理

两页打印到了纸张的一面上

当您把纸张放入打印机时，请将纸张的打印面朝下。再次打印文档，仔细按屏幕上的指示操作。



油墨污迹

油墨可能没有完全干，因此在您打印第二面之前多等一会儿。您可以通过降低打印质量来缩短干燥时间 - 例如在 HP 打印设定对话框的“设定”标签中将“正常”打印质量改为“经济快速”打印质量。



小窍门

为何翻转文档？

在使用烫印转印纸时您需要翻转文档（请参阅第 39 页）；您要转印的图像在烫印到衣物上之后翻转回原来的方向。

在打印透明胶片之前可能需要翻转文档，这样您可以在透明胶片的背面写下说明，稍后可以很容易地将说明擦去而不会划伤透明胶片。

比灯光还便宜

您知道吗，您的打印机开机时使用的能源少于大多数灯泡，打印时仅仅耗电 12 瓦。

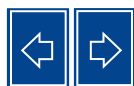

怎样翻转文档

当您打印一份翻转的文档时，与计算机屏幕上看到的不同，文字和图片都水平翻转（镜像）了。

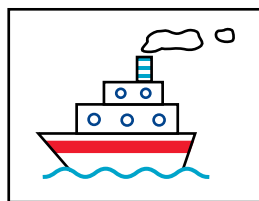

原稿

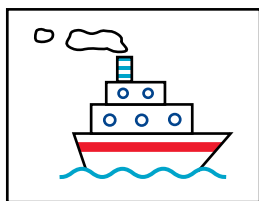

翻转的文档

1 将纸张装入进纸盘。

如果您正在打印透明胶片，请参阅第 31 页。如果您正在打印烫印转印纸，请参阅第 39 页。

2 在 HP 打印设定对话框中，单击“功能”标签，然后单击“水平翻转”。

（怎样进入 HP 打印设定对话框的说明请参阅第 9 页。）



单击“水平翻转”。

3 打印文档。

文字和图片都反了。将它拿到镜子前查看最终的结果。

■ 打印之后

- 再次单击“水平翻转”框清除选择标记。
- 如果您使用了透明胶片或烫印转印纸，请将其从进纸盘中移去，并换装普通纸或任何准备以后使用的纸张。



关于彩色

要想使您的文档更清晰而且看起来更有趣，最简单的方法是采用彩色打印。打印机在两个打印墨头中组合了四种颜色 - 青色、品红色、黄色和黑色，以与屏幕上文字和图片（甚至照片）的颜色吻合。



青色



品红色



黄色



黑色

关闭彩色功能

您在文档中创建的彩色文字和图片在打印时会自动以彩色打印。如果您想用于黑白复印或节省时间和油墨，您可以用灰度打印彩色文档的草稿。

- 在 HP 打印设定对话框中，单击“彩色”标签，然后单击“灰度打印”。



此对话框中的“✓”表示关闭彩色功能。

再次更改设定之前您的彩色文档将以灰度打印。

如果您需要较高质量的黑白文档，请在使用灰度设定的同时使用“最佳”或“正常”模式。在这些模式中打印机将使用一些彩色油墨。



如何处理

打印的颜色与屏幕颜色不吻合

因为在物理上，彩色在屏幕上的形成方法（用光）与彩色在打印中的形成方法（用染料和颜料）不同，所以效果可能稍有不同。

色彩与它们原来的色彩不一样鲜艳

您可能在纸张错误的一面打印。如果将纸张翻转过来还没有改进，请将打印质量改为“最佳”。如果您正在使用一种专用纸张，请将“纸张类型”设定更改为与纸张吻合的类型（请参阅第 5 页）。



小窍门

COLORSMART II 技术

您的打印机在彩色打印时尤显聪明。(这就是为什么 HP 公司将这种技术称作 ColorSmart II!) 当您打印彩色文档时, 打印机标记文档内的所有内容 - 文字、全彩色照片和图形 (如具有单色区域的饼形比例图) - 并打印出栩栩如生的最佳效果, 甚至是打印的因特网内容, 效果也十分出色。您可以得到高质量的色彩, 花费却少于复印店的彩色复印。

调整颜色

就象一台功能齐全的照相机, 您的打印机可以使用 HP ColorSmart 技术自动进行调整以实现“自动聚焦”, 为您带来最佳的彩色打印质量。不过如果您愿意, 也可以自己控制这些设定以产生您需要的效果:

- 1 在 HP 打印设定对话框中, 单击“彩色”标签, 单击“手动”, 然后单击“选项”。

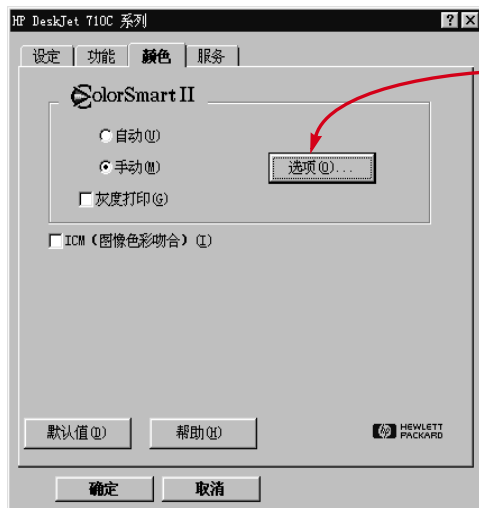

- 2 更改“明暗度”和“半色调”设定。



若要了解这些设定的详细信息, 请单击“帮助”。



关于图片

图片、图形和剪贴图是一些常用术语，用来描述文档中不是文字的元素（例如图表、插图、饰物和照片）。



小窍门

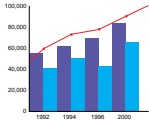

图表和图形

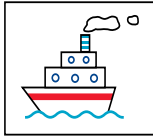

插图



饰物



照片

若要在准备打印的文档中放置一张图片，您首先需要将它转换成电子形式（一个计算机文件）。然后即可很简单地将其复制到文档中 - 您使用的软件应用程序的用户指南会告诉您如何进行操作。以下是将图片转换成电子形式的一些可行方法。

- 使用软件应用程序中的绘图工具自己绘制图片。



- 使用现成的剪贴图 - 您可以从多种途径获得，包括因特网和您的软件应用程序。详细信息请参阅“需要图片吗？”部分。



- 自己扫描图片。使用您自己的扫描仪，或将图片收集到一起，然后从当地的复印店租借一台扫描仪。

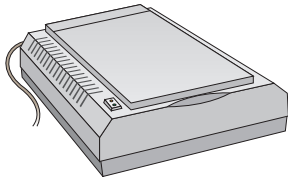

需要图片吗？

浏览计算机杂志，找出出售剪贴图的公司。他们会很乐意给您丰富的全彩色图片。或者浏览书店的艺术专柜，找出没有版权的图片。

请牢记，除非您已经拥有原稿的个人或公司许可，否则复制任何照片都是违反法律的。



如何处理

图片比您预期的打印时间 长很多

请耐心等待。因为图片（特别是彩色照片）较为复杂，打印需要花费较长一段时间。

如果您正在打印草稿，您可以通过使用“经济快速”打印质量加速打印过程（请参阅第 10 页的指示），但是质量不会很好。或者您可以关闭彩色功能，快速、低成本地打印黑色草稿。

图片与扫描的原件不 一样鲜艳

扫描照片的分辨率（每英寸的点数，dpi）可能比打印机能打印的分辨率高。若要获得最佳效果，请用 150 或 300 dpi 扫描照片。如果您以更高的 dpi 扫描照片，打印质量并不会得到提高，打印图片所需时间更长。

- 在当地照相馆扫描您的照片。要想花费少，您可以将整卷照片存放到一张光盘上。您一定要让照相馆在存放照片的光盘上装入一个光盘查看应用程序。

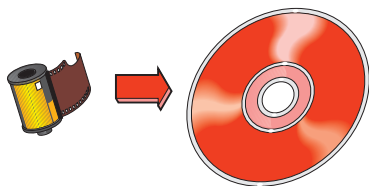

- 拍摄数字照片。数字照相机完全不需要胶卷，可将照片直接转变成计算机文件。请致电服务项目齐全的复印店或照相机供应商店，询问关于租用数字照相机的信息。

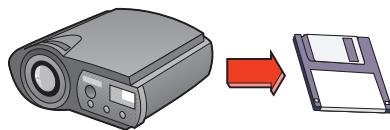

A 关于文字

页面上的文字显示出来的效果取决于您在软件应用程序中输入文字时使用的字体。字体是专门设计的字符集（大写字母、小写字母、数字以及标点符号）。每种字体都有名称，例如Times New Roman或Creepy。

CREEPY
ABCDEFGHIJKLMN**OP**QRSTUVWXYZ
ABCDEFGHIJKLMN**OP**QRSTUVWXYZ
0123456789!**@#**\$%^&*()_+?><`=-

字体的选择

您在选择字体时可以参考以下内容：

- Serif 字体在字母上有突出边角（小尾巴），将您的目光从一个字符吸引到下一个字符。Serif 字体适合用于正文文字。
- Sans serif 字体没有突出边角。这种字体整齐的横向排列使它们适用于标题和其它较大的文字。
- 特殊用途的字体。包括装饰性和手写字体，通常用于少数目、大尺寸文字的特殊效果。

Times New Roman ← Serif

Arial ← Sans serif

Snowdrift ← 特殊用途



小窍门

一些字母看起来象图片

Wingdings 是使用键盘上的字母或数字键输入的符号（或图片）字体。您可以象排版文本一样排版符号字体。您可以添加颜色、更改尺寸等等。

但是您怎样才能知道对于一个图片应该输入哪个字母或数字呢？制作一个图表！只需将键盘上的每一个字母和数字输入两次，分成上下两行。保证所有的文字都足够大使得图片清晰 - 30 点的文字效果良好。然后选中其中一行并将字体变为 Wingdings。





小窍门

近看字体

大多数应用软件只能让您大致浏览字体。但是如果您在 Windows 95 下工作, 很容易就可以打印每种字体的字样。只需单击“开始”, 然后指向“设置”, 单击“控制面板”, 然后双击“字体”。双击您想预览的任何一种字体, 然后单击“打印”来打印样品。

字体的使用

许多软件应用程序包括“Font (字体)”选项, 列出了可以使用的字体。通常您先选择文本然后应用字体 (或将字体作为样式定义的一部分)。请参阅您正在使用的应用程序的用户手册, 找出如何为文本选择字体。

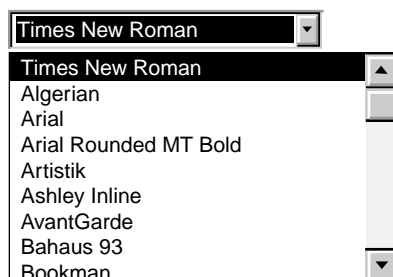

字体的购买

在您购买的大多数软件应用程序和操作系统中附带有一些字体。您可以购买更多的各种字体并将其安装在计算机中, 字体将存储在计算机的内存中。

您可以为计算机购买两种类型的字体:

- TrueType 字体是一种可以缩放为不同尺寸的字体, 并且计算机屏幕上显示的字体和打印出的页面上的字体完全相同。
- Type 1 或称 postscript 字体 (如果您正在使用字体管理程序)。

打印应用范围



信封



标签



透明胶片



照片



卡片



条幅



烫印转印

掌

握了打印基础之后，您就可以获得一些成果了。以下是打印机可以在各种不同介质上打印的一些建议构思：

- 信封 - 每次打印一个或一叠。
- 标签 - 给您的文件夹贴上标签，或用于在每个月里寄出大量邮件。
- 用于重要演示的透明胶片。
- 照片 - 制作个性化的钮扣形饰物或姓名标签。
- 名片、收据卡片或晚宴邀请函。
- 条幅，吸引顾客光顾您的售货亭。
- 在太阳帽上转印公司的标志。



小窍门

按照软件的指示操作

如果您的软件应用程序包括信封打印功能，请按照程序中的指示而不是本章提供的步骤进行操作。



用纸指南

不能使用的信封

避免使用有光泽或凹凸不平的信封，或那些有钉扣或窗口的信封（对于这些类型的信封请使用透明标签）。另外，太厚、不规则、边缘卷曲、有皱褶、撕坏或有其它缺陷的信封都可能卡在打印机中。

信封

您的打印机提供了两种打印信封的方法：

- 如果您正在打印一个信封，您可以使用单一信封进纸槽并保留进纸盘中的纸张。这样您可以打印信封和信件。
- 如果您正在打印一叠信封，请使用进纸盘。

如何打印单个信封

- 1 在 HP 打印设定对话框中，单击“设定”标签，然后在“纸张尺寸”框中选择信封尺寸。（如何进入 HP 打印设定对话框的说明请参阅第 9 页。）

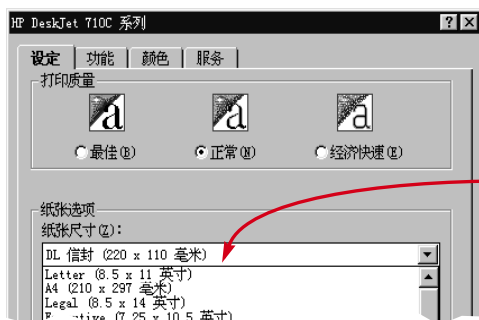

- 2 如图所示将信封放入单一信封进纸槽中，一直放到头。

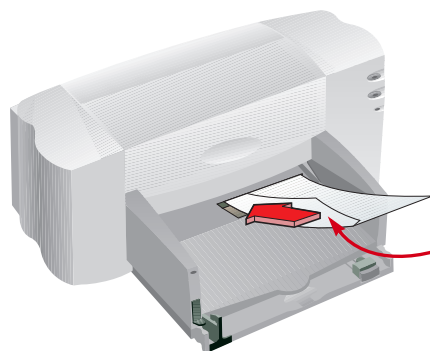

- 3 打印信封。

■打印之后

- 在 HP 打印设定对话框中将纸张尺寸改回 Letter、A4 或任何准备以后使用的纸张尺寸。

如何打印一叠信封

- 1 在 HP 打印设定对话框中，单击“设定”标签，然后在“纸张尺寸”框中选择信封尺寸。（如何进入 HP 打印设定对话框的说明请参阅第 9 页。）

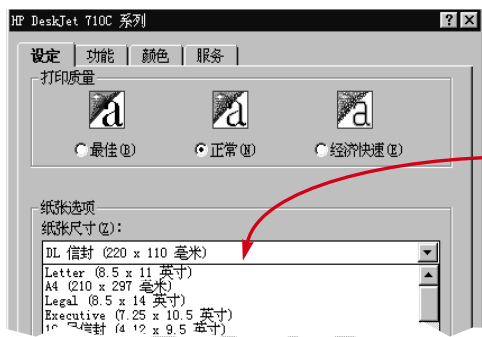

- 2 将两个纸张调整器拉开。
确保进纸盘是空的。

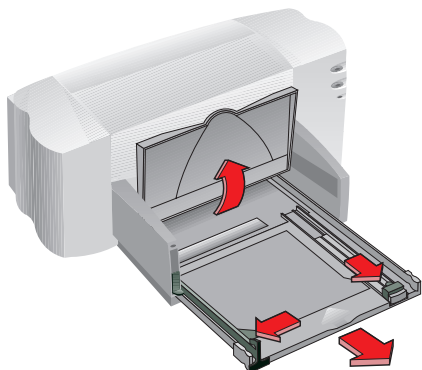

- 3 将一叠信封（最多 15 个）放入打印机，如下图所示。（如果您使用较厚的信封，请少放一些。）

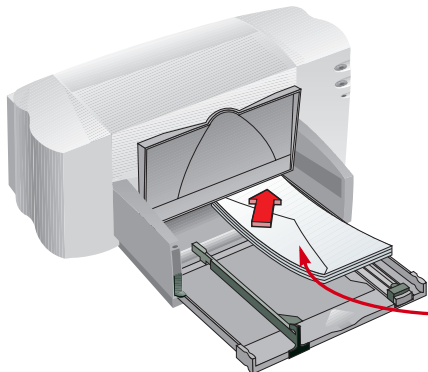

封盖面向上并朝左



如何处理

打印机不拾取信封

如果您正在使用单一信封进纸槽打印一个信封，可能没有将信封推进到位。如果您在打印一叠信封，这叠信封的张数可能过多。减少张数并重试。

您的信封打成了这样

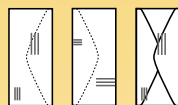

您可能将信封放错了。或者您可能没有在 HP 打印设定对话框的“设定”标签中选择信封。也可能没有按文字处理程序的要求做特殊调整。（详细指示请参阅文字处理程序的用户手册。）



用纸指南

配套使用

如果您希望在预先设计的纸张上打印卡片或邀请函，请不要就此止步。您可以购买与纸张吻合的信封。请试试 HP Greeting Card Paper。

包装一封信

信封就象礼物的包装：它可以给人留下深刻的印象并产生兴趣，吸引收信人打开它。您可以购买用再生纸、过时的地图或回收的艺术杂志制造的信封。可去大型的文具或纸张专卖店购买。



4 滑动纸张调整器，使它们紧贴信封的边缘。

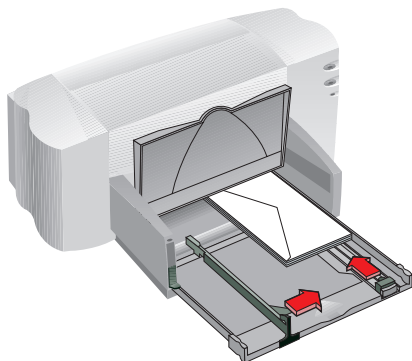

对于 A2 或 C6 这样的小信封，您需要将滑动调整器推入直到它紧贴信封的边缘。

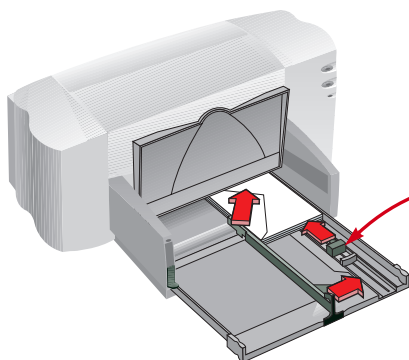

推入滑动调整器。

5 将进纸盘重新推入并将出纸盘翻下来。

6 打印信封。

■ 打印之后

- 在 HP 打印设定对话框中将纸张尺寸改回 Letter、A4 或任何准备以后使用的纸张尺寸。
- 从进纸盘中取出所有剩余的信封并换装普通纸或任何准备以后使用的纸张。

标签

您可以使用 HP DeskJet 打印机打印整页的标签。我们建议使用专为喷墨打印机设计的 Avery InkJet Labels。

- 1 单击 HP 打印设定对话框中的“设定”标签。然后在“纸张类型”中选择“普通纸”，在“打印质量”中选择“正常”。（如何进入 HP 打印设定对话框的说明请参阅第 9 页。）



- 2 搓动标签纸的边沿使其分开。



用纸指南

可以使用的标签纸

只能使用 U.S. Letter 或 A4 尺寸的标签纸。选择专为喷墨打印机制造的标签纸是很重要的。否则，标签可能在打印机中脱落或是油墨干不了。

不能使用的标签纸

- 折叠、卷曲、有皱褶或部分已使用的标签纸可能卡在打印机中。
- 旧的或经过过高温度的标签粘性可能不会太好，因为胶水已经丧失效用。



用纸指南

贴上标签

当您想到标签时为什么只限于在信封和文件夹上？您可以为录像带、音乐磁带和计算机软盘打印标签，组织您的媒体库。

节约标签

若要节约标签纸，首先在普通纸上打印一个测试。然后将纸张叠在标签上举到明亮处，检查间距并查看文字在标签上是否对齐。按需要进行调整。

发货标签

以真彩色扫描标志，然后将其添加到贵公司的地址中，为包裹和马尼拉纸信封打印与众不同的标签，并且物美价廉！Avery 可用于喷墨打印机打印出的白色和透明发货标签。

3 从进纸盘中移去所有的纸张并装入最多 20 张标签纸。

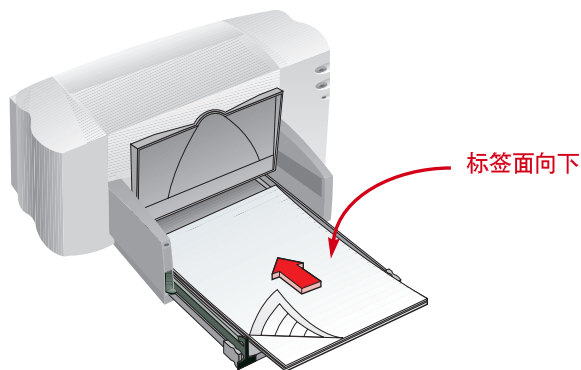

4 将纸张调整器向内滑动，使其紧贴纸张。

5 将进纸盘重新推入并将出纸盘翻下来。

6 打印标签。

■ 打印之后

- 如果您接着要在普通纸上打印，不需要更改这些设定。
- 从进纸盘中取出标签纸并换装普通纸或任何准备以后使用的纸张。

透明胶片

为了使您在打印重要演示所用的投影片时获得最佳效果，请使用 HP Premium Inkjet Transparency Film，或使用为喷墨打印机特别设计的透明胶片。

- 1 在 HP 打印设定对话框中单击“设定”标签。在“纸张类型”中选择“HP 投影片”，在“打印质量”中选择“最佳”。（如何进入 HP 打印设定对话框的说明请参阅第 9 页。）

并不一定必须使用“最佳”打印质量，不过“最佳”打印质量会提供最好的效果。如果您急着要用，请使用“正常”打印质量。



单击“最佳”。

选择“HP 投影片”。



用纸指南

您的最佳选择

HP Premium Inkjet Rapid-Dry Transparencies 胶片上的胶片涂层是特别为 HP 油墨开发的，能够打印出鲜艳的图象和清晰的文字，并且干燥时间最快。此外，它不会卡住您的打印机。请在任何大型办公用品商店中购买或打电话给离您最近的 HP Direct（电话号码请参阅第 62 页）。



如何处理

油墨不干或单色区域
上有裂痕



- 您可能打印在透明胶片错误的一面上了。确保放入打印机时粗糙面向下。
- 您可能使用了不适合喷墨打印机的透明胶片。

质量达不到您的预期
要求

您可能没有选择正确的纸张类型和打印质量。按照上述步骤操作，再次尝试打印。



小窍门

保护您的透明胶片

如果您想在演讲时在透明胶片上作记录说明，请将透明胶片打印成翻转的文档（如第 18 页所述）。

- 2 将透明胶片放入打印机，粗糙面向下并且有胶带的一边向前。（您可以在打印后将胶带除去。）

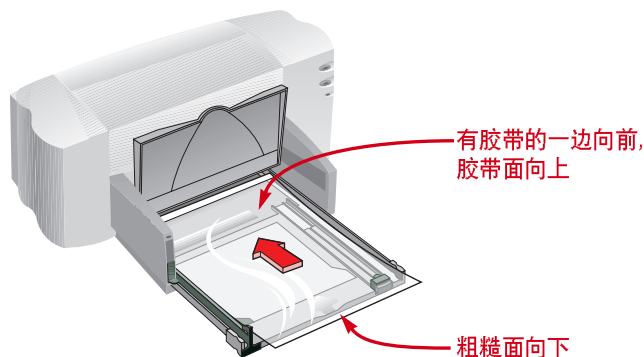

- 3 将纸张调整器向内滑动，就象使用普通纸那样。将进纸盘重新推入并将出纸盘翻下来。
- 4 打印透明胶片。
- 5 请耐心等待。

由于打印机使用了较多的油墨，打印彩色时更慢，所以在纸张之间需要较长的干燥时间，打印透明胶片也需要较长的时间。

打印之后

- 在 HP 打印设定对话框中将纸张类型改回“普通纸”或任何准备以后使用的纸张类型。
- 从进纸盘中取出所有剩余的透明胶片并换装普通纸或任何准备以后使用的纸张。

照片

为了获得最佳的效果，请使用 HP Deluxe Photo Paper、HP Premium Photo Paper 或 HP Photo Paper 打印优秀质量的照片图像。

- 1 单击 HP 打印设定对话框中的“设定”标签。然后在“纸张类型”中选择您要使用的照片纸类型。打印质量将自动更改为“最佳”。（如何进入 HP 打印设定对话框的说明请参阅第 9 页。）

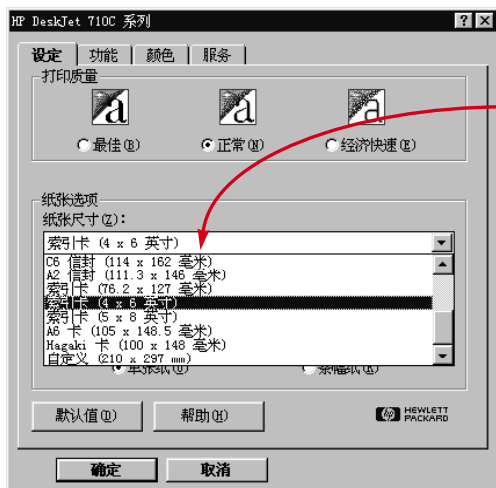

选择 HP Deluxe Photo Paper 或 HP Premium Photo Paper。

- 2 象普通打印作业一样装入纸张。

请确保装入纸张时纸张的光滑面朝下。

- 3 打印文档。

为了获得最佳效果，请在打印完一张之后立即将其取出，使之光滑面向上，自然干燥。（干燥时间根据环境湿度不同而不同。）

■ 打印之后

- 在 HP 打印设定对话框中将纸张类型改回“普通纸”或任何准备以后使用的纸张类型。
- 从进纸盘中取出照片纸并换装普通纸或任何准备以后使用的纸张。



用纸指南

制作优质印刷品

当您打印照片图像时，使用 HP Deluxe Photo Paper 可获得最佳的效果；其光滑的表面可以产生生动活泼的图像。当您在 HP 打印设定对话框中选择这种纸时，打印机使用 Kodak 图像增强技术，带给您美妙的质感和逼真的风景色彩。

使用 HP Premium Photo Paper 可以产生引人入胜的照片，感觉就象传统的照片一样。

HP Photo Paper 可以用于双面打印带照片的印刷品。将照片打印在光面上，文字和图形打印在粗面上即可。



用纸指南

打印非标准卡片

如果“纸张尺寸”框没有列出您使用的卡片尺寸，请选择“自定义”。关于打印不同尺寸纸张的详细信息请参阅第 14 页。

厚度范围

您可以在第 57 页上找到建议使用的介质重量。如果您希望使用其它重量的卡片，不妨试一试。

卡片材料

您可以从数百种为各种场合之用预先印刷了图案的卡片中精挑细选 - 然后只需加入个人的信息。您也会发现 letter 尺寸的带孔名片纸以及明信片。有些卡片有预印刷图案，您可以在其上添加自己的风格。

如果您希望横向打印卡片

确保软件应用程序中的页面方向为“横向”。（软件应用程序的用户手册会告诉您怎样做。）



卡片

使用打印机打印索引卡、收据卡、明信片 and 名片 - 包含在下图所示“设定”标签“纸张尺寸”列表中任何尺寸的卡片。（您还可以如第 14 页所述打印其它尺寸的卡片。）

- 1 在 HP 打印设定对话框中，单击“设定”标签，然后在“纸张尺寸”框中选择卡片尺寸。（如何进入 HP 打印设定对话框的说明请参阅第 9 页。）

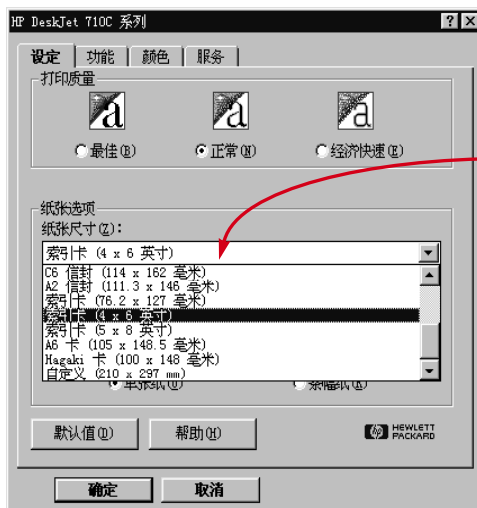

选择卡片尺寸。

- 2 拉出进纸盘，向外滑动纸张调整器并向上翻转出纸盘。
- 3 将一叠卡片（最多 30 张，6 毫米或 1/4 英寸厚）放入进纸盘。确保卡片的方向与您在软件应用程序中所选的方向吻合。

4 向内滑动纸张调整器，使它们紧贴卡片的边缘。

将纸张宽度调整器滑动到右边，将这叠卡片紧紧地卡在进纸盘的右侧边缘。如果卡片太小使得纸张长度调整器不能牢固地将其卡住，将滑动调整器向里推直到它紧贴在纸张的边缘。

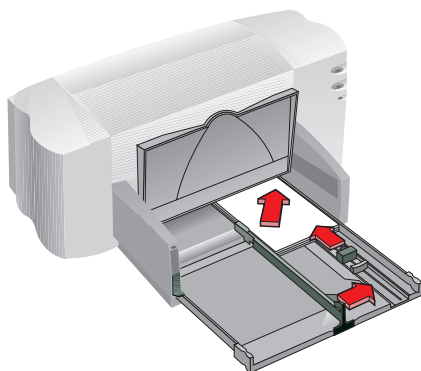

5 将进纸盘推入并将出纸盘翻下来。

6 打印卡片。

■ 打印之后

- 在 HP 打印设定对话框中将纸张尺寸改回 Letter、A4 或任何准备以后使用的纸张类型。
- 从进纸盘中取出所有剩余的卡片并换装普通纸或任何您准备以后使用的纸张。



用纸指南

制作折叠卡片

HP 公司生产 Greeting Card Paper，每套有 20 张空白纸张及配套信封。在可以制作折叠卡片的程序中，您可自己创意设计图案和留言。

使用 HP Glossy Greeting Card Paper 制作自己颇具专业风格的对折贺卡。最适合于您的每个特殊场合。光滑的表面最适合打印您喜爱的照片。另外，它们还带有配套的信封。

有了 HP Greeting Card Paper，打印个性化的卡片是如此简单。更小的四折卡片是感谢卡、邀请函和生日贺卡的理想选择。带涂层的纸张使您的图象观感极棒。它们还带有配套的信封。

按照第 5 页打印标准纸张的指示进行打印，然后将纸张折成卡片。可在大型办公用品或计算机商店购买到 HP Greeting Card Paper 或致电 HP Direct（请参阅第 62 页）。



小窍门

按照软件的指示操作

您使用的软件应用程序可能需要在正确打印条幅之前进行特殊的设定。关于不同软件程序的信息请查看“HP 工具箱”的“操作方法”标签或“故障排除”标签。



用纸指南

您的最佳选择

如果您使用 HP Banner Paper, 打印条幅时会很少卡纸, 而且打印出的条幅色彩亮丽黑色浓重。它也非常好用, 您不必去撕开那些麻烦的带孔的边! 可以在任何大型的办公用品商店中购买或致电 HP Direct (请参阅第 62 页)。

不能使用的条幅纸

避免使用有涂层的纸张 - 例如一面有颜色一面没有颜色的纸张。

条幅

我们鼓励您使用 HP Banner Paper 以获得最佳效果。不过, 如果您使用计算机纸或折叠纸制作条幅, 我们建议您使用 20 磅或 75 克/平方米的纸张。养成在装纸之前将纸张铺平对齐的好习惯。

- 1 在 HP 打印设定对话框中, 单击“设定”标签, 然后单击“条幅纸”。然后在“纸张尺寸”对话框中选择 Letter 或 A4。(如何进入 HP 打印设定对话框的说明请参阅第 9 页。)

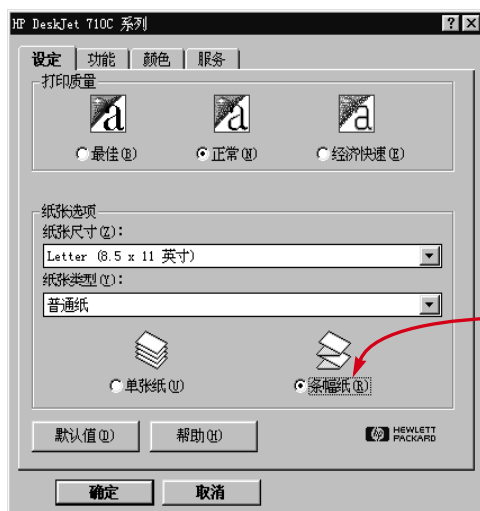

- 2 向上抬起条幅纸开关。

条幅纸指示灯点亮, 出纸盘会稍稍抬起使得打印机可以拾取条幅纸。

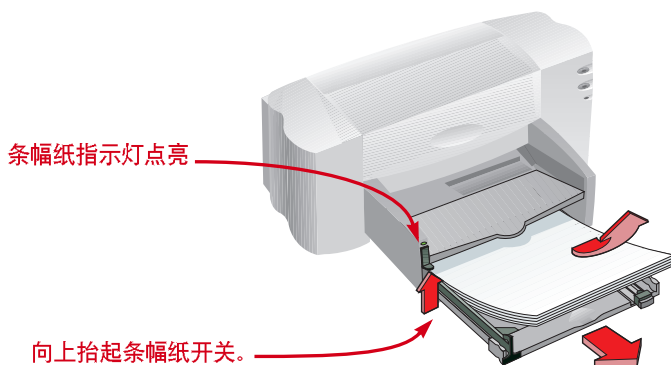

- 3 从进纸盘中取出所有纸张。

4 为打印机准备好条幅纸:

- 从一叠条幅纸中按您打印条幅所需的张数撕下纸张。(一叠纸中至少要有 5 张纸。)
- 如果有带孔的边请将其撕去。
- 展开再叠起这叠纸, 使得纸张在打印机里不会粘在一起。

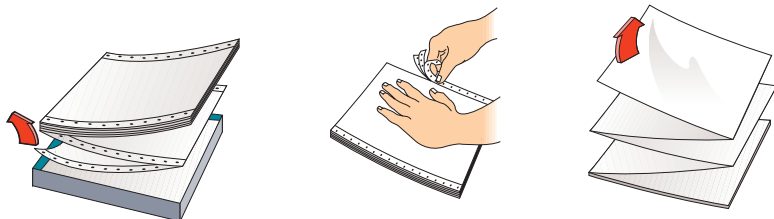

5 将这些纸张放入进纸盘, 使和其它页不连的一边在这叠纸的上边。首先将这叠纸的边缘插入进纸盘直到其停止到位。

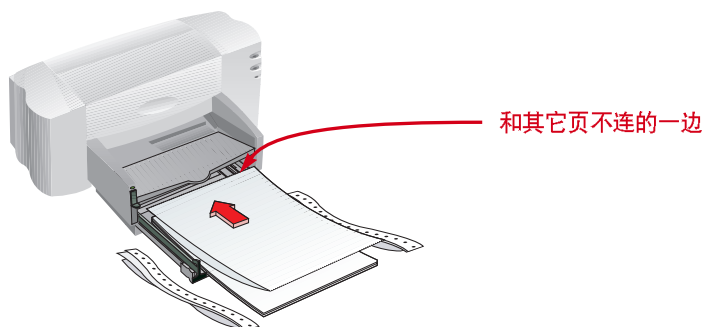

6 滑动纸张调整器, 使它们紧贴纸张的边缘。

7 将进纸盘重新推入。

8 打印条幅。

您会注意到在开始打印之前打印机和条幅纸会有一些启动动作。另外, 打印条幅需要的时间较长; 可能需要好几分钟您才能看到结果。



如何处理

条幅有一个大的缺口或在您不希望的位置有一个折痕

打印机可能一次拾取了多张纸。将纸张取出然后展开再叠起纸张。请确保在条幅打印程序中顶边和底边的边距设定为零。再次打印条幅。

条幅纸卡在打印机中了

- 您可能没有单击 HP 打印设定对话框中的“设定”标签中的“条幅纸”。
- 尝试装入多于 5 张但少于 20 张的纸张。
- 确保条幅纸开关抬起。
- 关于特定软件应用程序的相应设定请参阅联机故障排除。
- 确保在装入条幅纸之前取出了所有的纸张。



如何处理

有纸但却得到了一个说您缺纸的信息

您可能没有将纸张长度调整器推到底。确保调节器紧贴在纸张上并再次尝试打印。

打印条幅后文字有些模糊

如果从条幅打印切换回来后打印质量很糟糕，您可能忘记将打印机重新设定为正常打印。

- 9 在打印条幅之后，如果“回复”指示灯闪烁，必须反复按动“回复”按钮直到所有条幅纸都被推出打印机。

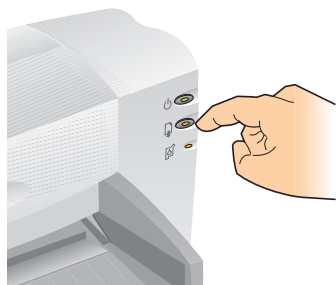

“回复”按钮

■ 打印之后

- 单击 HP 打印设定对话框中的“单张纸”。
- 向下扳回条幅纸开关使得指示灯关闭。
- 将纸张装入进纸盘。

烫印转印

在打印图像时，不只限于纸张上的打印。您还可使用转印纸将图像从计算机文档转印到衣物上。您需要：

- 要转印图像的 T 恤衫或其它衣物
- 包含您需要打印的图片或文字的文档
- 烫印转印纸，可以从计算机或办公用品商店购买

以下是转印的步骤

- 1 在您的计算机上打开文档，其中包含您需要转印到 T 恤衫上的文字或图片。
- 2 在 HP 打印设定对话框中单击“设定”标签。纸张类型选择为 HP Premium Inkjet Paper。
- 3 如果您希望 T 恤衫上的文字或图片与屏幕上见到的一样，请单击“功能”标签上的“水平翻转”来翻转该文档。
- 4 将转印纸装入打印机，透明面朝下。
- 5 打印转印纸。
- 6 按照烫印转印纸附带的指示将图像转印到 T 恤衫上。

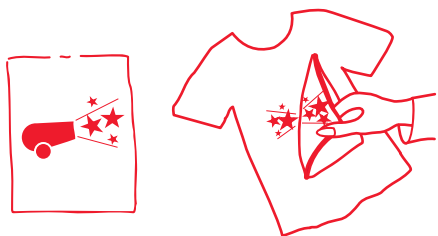

■ 打印之后

- 单击打印设定对话框中的“水平翻转”框清除选择标记。
- 用日常使用的纸张替换转印纸。



用纸指南

不仅仅是 T 恤衫

尽管烫印转印一般用于 100% 纯棉 T 恤衫，但是您不必仅限于此。还可以将照片转印到围裙上，或将公司标志转印到棒球帽、太阳帽和公司野餐的手提袋上。



协同工作

HP Iron-On T-Shirt Transfers 专为您的打印机和 HP 油墨设计，带给您专业的丝印效果。

发生问题时获得帮助

联机故障排除

常见问题

打印机通讯

按钮和指示灯

客户支持

当 发生问题时，寻找问题解决方案的最快速途径就是使用联机故障排除功能。只需点击几下鼠标按钮就会发现您的问题和如何解决问题的详细资料。

找到解决办法



- 1 首先双击桌面上的“工具箱”快捷方式（或图标）。（如果您无法找到“HP 工具箱”，请参阅第 11 页。）

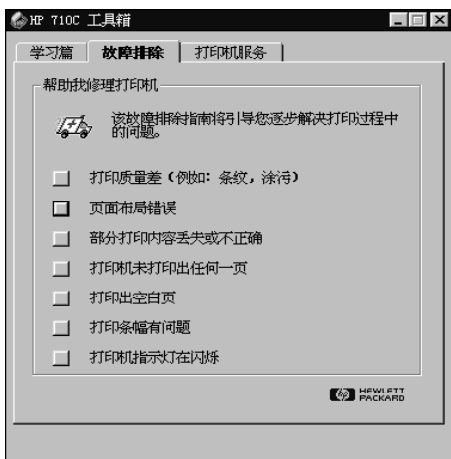

- 2 单击“故障排除”标签。
- 3 单击相应的问题类别。（下文概述了每个类别中的常见问题。）



如何处理

如果打印墨头指示灯在安装新的打印墨头之后继续闪烁，请检查打印墨头上的部件号。

- 黑色: HP51645A 或 HP51645G
- 三色: HPC1823A

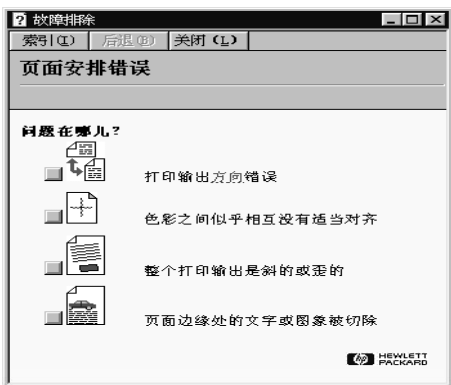

- 4 看起来是什么问题？

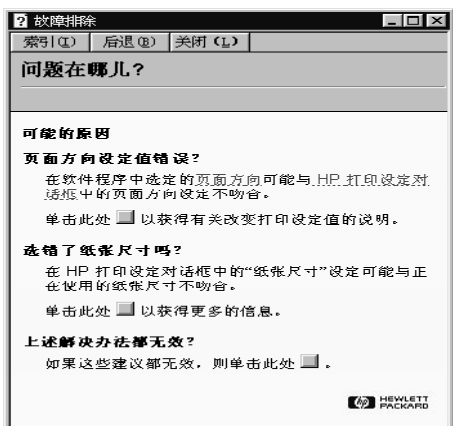

- 5 研究导致问题的可能性。

如何处理？

没有纸张从打印机里出来

请耐心等待。打印复杂文档（如彩色照片）需要的时间较长。查看“电源” 指示灯；如果它在闪烁，则打印机正在处理信息。

电源。请确保打印机电源已打开（打印机前面板的“电源” 指示灯应发光），并且所有连接均很牢固。

顶盖。请确保打印机的顶盖已关闭。

纸张。请确保您已正确地将纸张放入进纸盘。

通讯。如果您在屏幕上看到“打印机没有响应”信息，您可能使用了错误的电缆。（推荐使用双向的 HP IEEE-1284 兼容并行接口电缆。）

打印墨头。请确保两个打印墨头底座中均安装了部件号正确的墨头。

卡纸。确保没有纸张卡在打印机里。详细信息请参阅第 6 页。

 更多的帮助请查看联机故障排除。

打印机输出了一张白纸

封条。请确保您已拆除了打印墨头上的保护封条。

默认打印机。请确保您已将 HP DeskJet 710C 系列打印机选择为默认打印机。若要查看默认打印机设置，单击“HP 工具箱”中的“故障排除”标签，然后单击“打印出空白页”。在“选择了错误的打印机”之下，单击按钮就显示设定默认打印机的全部指示，然后按屏幕上的步骤操作。

油墨。您可能快用尽油墨了。按照《安装指南》第 4 步所示更换墨头。

传真。如果您通过计算机收到了一份电子传真，但是尝试打印传真时打印机输出了一张白纸，试将该传真以图形格式保存（例如 TIF）。然后将其放入文字处理程序文档并从中打印该文档。其它解决办法也可以参阅联机故障排除。

 更多的帮助请查看联机故障排除。

文字或图形的位置错误

纸张方向。如果纸张上打印的位置不正确，请确保您在 HP 打印设定对话框的“功能”标签中选择了正确的打印方向（“纵向”或“横向”）。

校准。如果打印出来的彩色油墨和黑色油墨没有对齐，您可能需要校准打印墨头。在“HP 工具箱”中，单击“打印机服务”标签，然后单击“校准打印墨头”。

装纸。如果打印出的内容倾斜或扭曲，尝试重新装入纸张并确保后盖门已正确锁住（如第 6 页所述）。

边距设定。如果文字打在了页边缘的外面：

- 请确保您在软件应用程序中正确设定了边距。
- 请确保文档中的内容在纸张可打印区域以内（请参阅第 57 页）。
- 请确保在 HP 打印设定对话框的“设定”标签中选择了正确的纸张尺寸。

 更多的帮助请查看联机故障排除。

打印质量不良

条幅纸开关。除非您正在打印条幅，否则请确保条幅纸开关向下。

纸张。如果打印出的内容褪色，色彩发暗或各种颜色相互渗入，请确保您使用的是喷墨打印机专用纸，在软件中选择了正确的纸张设定，并且将纸张的打印面向下装入打印机。

墨头。如果有油墨污渍或污点：

- 您可能需要清洗油墨墨头。在“HP 工具箱”中，单击“打印机服务”标签，然后单击“清洗打印墨头”。
- 您可能需要更换墨头，如《安装指南》的第 4 步所述。

打印出的页面有问题或有内容遗漏

边距设定。如果打印内容在边缘周围被截断，请检查您的软件应用程序以确保：

- 边距设定正确。
- 各项内容大小比例正确。

色彩。如果色彩不对或缺色：

- 您可能需要清洗您的彩色打印墨头。在“工具箱”中，单击“打印机服务”标签，然后单击“清洗打印墨头”。
- 您可能需要更换彩色墨头，如《安装指南》的第 4 步所述。

您在打印条幅时遇到了麻烦

打印设定。如果您还没有选择正确的打印设定，您将得到一条纸张不吻合的错误信息。取消作业并确保您已经单击了 HP 打印设定对话框“设定”标签中的“条幅纸”。将作业重新发送到打印机。

条幅纸开关。如果卡纸，请确保您已经将条幅纸开关推到上面，并且条幅纸在进纸盘中装到位。

装纸。如果多张纸一起进入打印机，请展开再折叠这些纸张，使页与页之间多一些空间。

油墨。您可以通过更改“打印质量”（在 HP 打印设定对话框的“设定”标签中）来控制打印在纸上的油墨量。

- 如果打印出的内容褪色或颜色暗淡，请单击“正常”或“最佳”来代替“经济快速”。
- 如果颜色互相渗入或纸张上有油墨污渍，请单击“正常”或“经济快速”来代替“最佳”。
- 您可能快用尽油墨了。按照《安装指南》第 4 步中的指示更换墨头。

 更多的帮助请查看联机故障排除。

- 请确保没有在 HP 打印设定对话框的“设定”标签中选择“灰度打印”。

通讯。如果打印出没有意义的字符，计算机和打印机的通讯可能中断了。请确保所有电缆均已插紧。请确保您使用的是双向电缆。若要测试电缆，在“HP 工具箱”中单击“打印机服务”标签，然后单击“测试打印机通讯”。

 更多的帮助请查看联机故障排除。

纸张。如果纸张在通过打印机时皱了，这种纸可能不适合打印条幅。特别建议使用 HP Banner Paper。

边距间隙。如果打印出的页面末端有间隙，您的软件应用程序可能有问题。详细信息请参阅联机故障排除。

 更多的帮助请查看联机故障排除。

 关于联机故障排除的指示请参阅第 40-41 页。

打印机通讯

打印机不附带打印机电缆。HP IEEE-1284 兼容并行接口电缆最适合您的打印机。确保电缆是双向的 – 这样打印机和计算机可以进行双向通讯, 这种类型的电缆使您可以使用打印机的所有功能。

如果您不知道打印机电缆是否是双向电缆, 可以按照下列步骤查明:

- 1 确保打印机电缆牢固地连接到打印机和计算机上。
- 2 确保打印机和计算机都是打开的。
- 3 单击“HP 工具箱”的“打印机服务”标签。
- 4 单击“测试打印机通讯”。

打印机软件测试计算机和打印机之间的通讯, 并告诉您是否可以双向通讯。



如果电缆是双向的, 您将可以使用 HP DeskJet 打印机的所有功能。

如果电缆不是双向的, 打印机可能无法将信息发送至计算机屏幕, 但是打印机仍然可以打印。

在本书出版时, 还不能在 Windows NT 4.0 中使用双向通讯。

按钮和指示灯

打印机的前面板有两个按钮及三个指示灯。指示灯表明打印机何时正常工作, 何时需要引起您的注意。按钮则是用来控制打印机的。

-  “电源”按钮和指示灯 当该指示灯点亮时, 表明打印机已经打开。
-  “回复”按钮和指示灯 当出现与纸张有关的问题时闪烁。纠正问题并按该按钮。
-  打印墨头指示灯 当出现与打印墨头有关的问题时闪烁。纠正问题, 并且关闭顶盖之后, 该指示灯将停止闪烁。

如果有两个以上的指示灯同时闪烁, 则存在打印机问题。纠正问题并关闭然后再次打开打印机。解决办法请参阅“HP 工具箱”中的“故障排除”标签。

客户支持

如果您有疑问，不论是打印机工作原理的普通问题还是遇到具体问题，您都有多种获得答案的途径。

使用“HP 工具箱”排除故障

如果您遇到具体问题，找到解决办法可能只需您举手之劳。查看“HP 工具箱”中的联机故障排除功能（参阅第 11 页可知道怎样进入“工具箱”）。如果“工具箱”中的建议不能解决您的问题，您还可以按照以下段落中所述作出多种选择。

电子支持信息

如果您的计算机连有调制解调器并且申请了某种在线服务，或可以直接访问因特网，您可以获得关于打印机的大量信息：

用户论坛

在 CompuServe (Go HPPER) 和 America Online (keyword: HP) 的用户论坛中，您可以获得经验丰富的用户和系统操作员的友好帮助。在用户论坛中，您可以留下您的问题，以后再来看其他用户建议的思路和解决办法。您可以先通读其他用户留下的信息，看看是否其他人有过和您相似的问题以及已有的解决方案。

HP 万维网站点

如果您访问因特网，可以查看 HP 公司的万维网站点获得支持文档和最新的 HP 新闻，地址是 <http://www.hp.com> 或 <http://www.hp.com/go/peripherals>。

打印机软件

打印机软件（也称为打印机驱动程序）使您的打印机可以和计算机对话。HP 公司提供了用于 Windows 和 Windows NT 4.0 的打印机软件和软件升级。对于 DOS 打印机软件，请与软件应用程序制造商联系。您有几种途径来获得软件。

- 通过访问 CompuServe、America Online 或 HP 公司的万维网站点（参见上述万维网地址）下载驱动程序。
- 如果您在美国，第一次安装设置您的打印机并且没有光盘驱动器，您可以拨打列在打印机软件光盘封套上的免费电话，索取 3.5 英寸磁盘形式的软件。第二天就会为您寄出免费软盘。
- 如果您在美国并且需要软件升级，您可以致电 1-303-739-4009 索取。软件升级只收取磁盘费用和运费。
- 如果您在美国之外，请致电客户支持部。



小窍门

用户论坛

这两个论坛都有一个 FAQ（常见问题解答）列表，您可以在列表中查询解决方法。

CompuServe: 访问 HP Peripherals 论坛 (Go HPPER)。

America Online: 访问 HP 论坛。单击“Go To”菜单上的“keyword”，键入“HP”，并按 Enter 键，在您的计算机屏幕上会显示 HP 论坛主页。

打印机的修理

要想找人咨询以确保您的打印机是否需要修理，请致电 HP 电话支持中心。如果您的打印机需要修理，HP 维修代理商会安排处理。本项服务在打印机的保修期内免费。保修期过后，根据修理花费的时间和使用的材料收取修理费。

九十天免费支持

在您购买打印机后的90天内提供免费电话支持。在您致电寻求帮助之前请确保：

- 对于安装过程的故障排除提示，您已经查阅了用户手册和联机故障排除。
- 您已经坐在计算机前并且打印机就在旁边。
- 您已准备好以下信息：
 - 打印机的序列号（该标签在打印机的后部）
 - 打印机的型号（该标签在打印机的前部）
 - 计算机的型号
 - 打印机驱动程序版本以及软件应用程序的版本（如果有的话）

关于信件说明

如果您需要技术支持人员的技术帮助，我们建议您坐在计算机和打印机前给我们打电话，而不是写信。这样我们可以立即为您解答问题！

致电 HP 客户支持部

要想获得联机技术协助，请拨打以下号码之一。本项服务在打印机的保修期内免费。不过，如果您打长途电话，将花费普通长途电话费。

■ 非洲 / 中东	41 22/780 71 11
■ 阿根廷	541781-4061/69
■ 澳大利亚	61 3 92728000
■ 奥地利	43 (0)660 6386
■ 比利时（荷兰语）	32 (0)2 62688 06
■ 比利时（法语）	32 (0)2 62688 07
■ 巴西	55 11 709-1444
■ 加拿大（英语）	(208) 344-4131
■ 加拿大（法语）	(905) 206-4383
■ 中国	86 10 6505 3888-5959
■ 捷克共和国	42 (2) 471 7321
■ 丹麦	45 (0)39 294099
■ 芬兰	385 (0)203 47288
■ 法国	33 (0) 143623434
■ 德国	49 (0) 180 5258 143
■ 希腊	30 1 689 64 11
■ 香港	(800) 96 7729
■ 匈牙利	36 (1) 252 4505
■ 印度	91 11 682 60 35
■ 印度尼西亚	6221 350 3408
■ 爱尔兰	353 (0) 1662 5525
■ 意大利	39 (0)2 264 10350
■ 日本，东京	81 3 3335-8333
■ 日本，大阪	81 6 838 1155
■ 韩国	82 2 3270 0700
■ 马来西亚	03 2952566
■ 墨西哥联邦区	326 46 00
■ 墨西哥，瓜达拉哈拉	669 95 00
■ 墨西哥，蒙特雷	378 42 40
■ 中东 / 非洲	41 22/780 71 11
■ 荷兰	31 (0) 20 606 8751
■ 新西兰	(09) 356-6640
■ 挪威	47 (0)22 116299
■ 菲律宾	65 272 5300
■ 波兰	48 22 37 50 65
■ 葡萄牙	351 (0) 144 17 199
■ 俄罗斯	7095 923 50 01
■ 新加坡	65 272 5300
■ 西班牙	34 (9) 02321 123
■ 瑞典	46 (0)8 6192170
■ 瑞士	41 (0)84 8801111
■ 台湾	886 2-2717-0055
■ 泰国	(66-2) 661 4011
■ 土耳其	90 1 224 59 25
■ 英国	44 (0) 171 512 5202
■ 美国	(208) 344-4131
■ 委内瑞拉	58 2 239 5664

保修期之后

您仍然可以从 HP 公司获得收费帮助。价格如有更改，恕不另行通知。
(联机帮助仍然免费！)

- 在美国，您若有需要快速解答的问题，请致电 (900) 555-1500。收费从您接通技术支持人员开始每分钟 \$2.50。
- 在加拿大或美国，您预计可能超过十分钟的电话，请致电 (800) 999-1148。费用为每次 US \$25，用 Visa 或 MasterCard 信用卡收费。
- 如果在电话中确定您的打印机需要修理，并且您的打印机在保修期内，您的电话咨询费将归还给您。

进一步了解您的 打印机

系统要求

打印墨头

卸载软件

在 DOS
中打印

最小
打印边距

规格

附加的符
号集和字体

订购消
耗品和附件

订购信息

规章通告

保修书

到 目前为止，我们一直在讨论打印机的各方面。以下是关于打印机和打印机消耗品的一些简单知识。

系统要求

- Microsoft Windows 3.1x、Windows 95、Windows 98 或 Windows NT 4.0
- 系统要求：

Windows 3.1x, Windows 95 和 Windows 98	Windows NT 4.0
- 80486/66 MHz CPU	- Pentium CPU
- 8 MB RAM (建议 16 MB)	- 16 MB RAM (建议 32 MB)
- 可以通过 Windows 3.1x、Windows 95 和 Windows 98 进行 MS-DOS® 打印
- 不支持网络打印

注意 HP DeskJet 710C 系列打印机是用于 Windows® 的个人打印机。

关于 Windows NT 4.0

在本书出版时，还不能在 Windows NT 4.0 中使用以下功能：

- 双向通讯
- 在 MS-DOS 中打印

打印墨头

为了使您的打印机获得最佳性能，Hewlett-Packard 公司建议在 HP 喷墨打印机中只使用正宗的 HP 消耗品，包括 HP 的打印墨头。由于改造 HP 墨头或重灌油墨导致的损坏不在 HP 打印机的保修范围之内。

重灌 HP 墨头会使墨头的电子和机械部件超过其正常生命周期，造成许多潜在的问题，如下所列：

打印质量不良

- 非 HP 油墨可能含有造成喷嘴堵塞的成分，会导致条纹和灰暗模糊的字符。
- 非 HP 油墨可能含有腐蚀墨头电子部件的成分，会导致不良的打印输出。

潜在的损坏

- 当墨头在打印机内时，服务站可以罩着油墨，但当墨头在使用时则不能。如果油墨漏出重灌的墨头，多余的油墨可能损坏服务站。因为这个服务站维护着墨头的正常工作，所以可能发生墨头质量问题。
- 如果油墨从重灌的墨头漏到打印机的电子部件上，可能导致打印机严重损坏，造成停机并花费维修费用。

小心 由于改造 HP 墨头或重灌油墨导致的损坏不在 HP 打印机的保修范围之内。

注意 在购买替换的打印墨头时，请仔细检查部件号，以便为打印机买到适合的墨头：



黑色
HP 51645G



大号黑色
HP 51645A



三色
HP C1823A

打印墨头的存储和使用

若要保持打印墨头能够打印出高质量的打印输出：

- 在打算使用墨头之前，将所有打印墨头存放在密封的包装中并保持室温在 60-75 华氏度或 15.6-26.6 摄氏度之间。
- 在拔下电源组件或关闭连接的电源插板之前，请关闭打印机以使打印墨头回到打印机右侧以便盖住喷嘴。

注意 当黑色或三色打印墨头的油墨用尽时，请更换墨头。如果您没有新的打印墨头，请在更换之前将空的打印墨头留在底座中。只安装一个打印墨头时，打印机无法打印。

小心 Hewlett-Packard 公司一如既往地精心制造打印墨头中的油墨，确保出色的打印质量以及与打印机的兼容性。不要试图重灌打印墨头；因改造或重灌打印墨头而造成打印机或打印墨头的损坏，Hewlett-Packard 公司将概不负责。

若要将打印墨头安装在打印机中，请按照《安装指南》“装上打印墨头”中的步骤操作。

如果打印墨头指示灯  在安装新的打印墨头之后继续闪烁，请检查墨头上的部件号。

注意 小心不要触摸油墨喷嘴或铜质的触点，这样会导致油墨堵塞或电路接触不良。

拆除打印墨头

- 1 开着打印机的电源，打开顶盖。
稍候片刻，墨头底座会自动移到打印机的中央，打印墨头指示灯  闪烁。
- 2 在被更换的打印墨头的顶部向上翻转底座锁。
- 3 将打印墨头从底座中取出。
- 4 扔掉旧的打印墨头。

警告 将新的和使用过的墨头放置在儿童拿不到的地方。

校准打印墨头

您必须在每次更换或重装打印墨头时都要校准黑色和三色打印墨头。这会确保在同一行文字或同一图片内使用黑色和三色油墨时可以对齐。具体步骤请参阅《安装指南》。

DOS 用户可以用适用于 DOS 的“HP DeskJet 控制面板”校准打印墨头。详细信息请参阅第 56 页的“在 DOS 中打印”。

清洗打印墨头

清洗打印墨头可以提高打印质量。

如果打印出的页面缺行或缺点，请执行下文的步骤1。如果打印出的页面有油墨条纹，请执行步骤2。

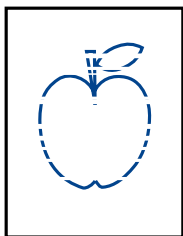

步骤 1: 纠正缺少的行或缺少的点

当您注意到打印出来的文字和图形缺行或缺点时（如左图所示），请清洗打印墨头。打印墨头可以用“HP 工具箱”清洗。

注意 不要对打印墨头进行不必要的清洗，因为清洗会浪费油墨并缩短打印墨头的使用寿命。

注意 DOS 用户可以用“HP DOS DeskJet 控制面板”清洗打印墨头。详细信息请参阅第 56 页的“在 DOS 中打印”。

若要用“HP 工具箱”清洗打印墨头：

- 1 双击计算机屏幕上的“HP 工具箱”图标。
- 2 单击“打印机服务”标签。



单击此处清洗打印墨头

3 单击“清洗打印墨头”并按照屏幕指示操作。



如果执行一次本步骤提高了打印质量，但是质量仍不是十分理想，请再次执行本步骤，从步骤 1 开始，或在最后一个清洗窗口中单击“中等清洗”。这样做没有害处，不过浪费时间和油墨。

但是如果这些步骤不能提高打印质量，您的打印墨头可能油墨不足。请更换打印墨头。

另外，灰尘纤维偶尔也会拖动湿的油墨而形成油墨条纹。如果问题仍然存在，请继续进行步骤 2。

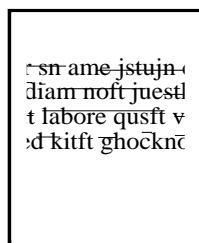

步骤 2: 消除油墨条纹

用户在灰尘较多的环境下使用 HP DeskJet 打印机时，偶尔会碰到因打印机内部尘片的少量积累而出现油墨条纹。尘片包括灰尘、头发、地毯碎屑或衣物纤维。只要通过对打印机的两个区域进行清洗，就可以很容易地防止或消除油墨条纹现象：这两个区域是打印墨头和打印墨头底座。

清洗您的打印机所需的用品

开始清洗之前，确保具备如下材料：

- 棉签或任何不会散开或留下纤维的柔软材料（例如一块干净的棉布）。
- 经过蒸馏、过滤的水或瓶装水（自来水可能含有损坏打印墨头的成分）。
- 当您进行清洗时，将打印墨头放在不用的纸张或纸巾上。

警告 小心不要将油墨弄到您的手上或衣服上。

清洗打印机的步骤

1 拆除打印墨头

- 打开打印机的电源并打开打印机的顶盖。
打印墨头会移动到打印机的中央。
- 打印墨头移动到打印机中央之后，从打印机的后部拔下电源线。
- 拆除打印墨头并将它们侧着摆放在一张不用的纸张上面。

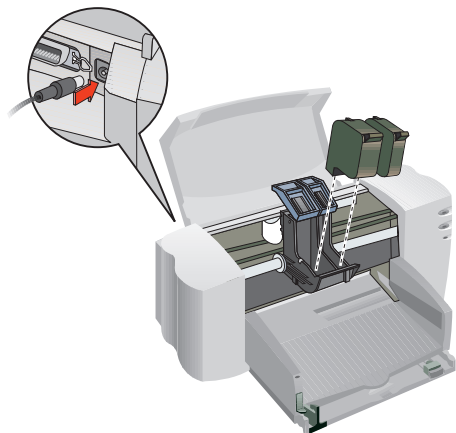

警告 将新的和使用过的墨头放置在儿童拿不到的地方。

小心 一旦拆除打印墨头，确保它们在打印机外面的时间不超过30分钟。

2 清洗打印墨头

- 将一根干净的棉签蘸入蒸馏水然后挤去多余的水分。
- 握住黑色打印墨头的顶部。
- 如图所示清洗打印墨头的正面和边缘。请勿擦拭喷嘴片。

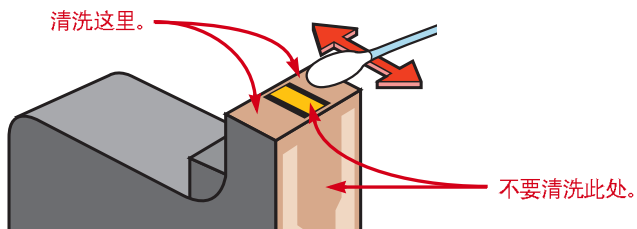

- d. 将打印墨头拿到明亮处，检查正面和边缘是否有纤维。如果仍有纤维，重复步骤 2b 和 2c。
- e. 用一根干净沾湿的棉签对另一个打印墨头重复执行步骤 2a 至 2d。

3 清洗打印墨头底座

- a. 使您的目光与打印机保持水平。
- b. 找到支撑打印墨头的底座。
- c. 使用干净、潮湿的棉签擦拭打印墨头每个隔板的下侧，在这里纤维物最易聚集并接触纸张。重复擦拭，直到干净的棉签上看不到油墨残迹。

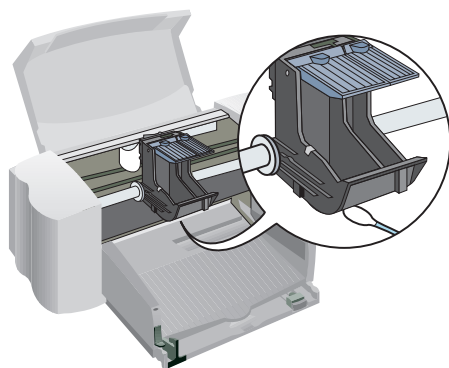

4 重新安装打印墨头

- a. 重新安装打印墨头并盖上打印机的顶盖。
- b. 重新将电源线插入打印机的后部。
- c. 进入“HP 工具箱”的“打印机服务”标签并单击“打印测试页”。
- d. 检查打印输出是否还有油墨条纹。

注意 此步骤应该可除去所有可能所有造成打印输出有油墨条纹的纤维。然而，可能有遗漏的纤维。如果打印输出仍然出现条纹，重复此步骤直到测试页完全干净清晰。此步骤和其它维护提示在万维网上，网址是：

<http://www.deskjet-support.com/maintenance>

卸载软件

如果您因某种原因需要卸载 HP DeskJet 打印机的打印机驱动程序，根据您的操作系统执行下列步骤之一。如果安装过程中出现了一些意外的问题，最安全的方法是直接从光盘或磁盘上运行卸载实用程序，而不要使用硬盘中的卸载程序。

对于 Windows 3.1x，执行下列方法之一：

- 在“程序管理器”中找到“HP DeskJet 系列”组。双击“Uninstall”图标卸载打印机软件。

或

- 将驱动程序磁盘（一号驱动程序磁盘或光盘）插入计算机并运行 Setup.exe。选择第三个选项“从您的 PC 机上删除 HP DeskJet 710C 系列软件”。

对于 Windows 95、Windows 98 和 Windows NT 4.0，执行下列方法之一：

- 从“开始”菜单中单击“程序”，单击“HP DeskJet 710C 系列”，然后单击“HP DeskJet 710C 系列卸载程序”。

或

- 从“开始”菜单中单击“设置”，单击“控制面板”，然后单击“添加 / 删除程序”。选择“HP DeskJet 710C 系列（只能删除）”。

或

- 将驱动程序磁盘（一号驱动程序磁盘或光盘）插入计算机并运行 Setup.exe。选择第三个选项“从您的计算机上删除 HP DeskJet 710C 系列软件”。

在 DOS 中打印

虽然您的 HP DeskJet 打印机主要在 Windows 下工作，当 DOS 程序在 Windows 3.1x、Windows 95 或 Windows 98 中运行时，您也可以在此 DOS 应用软件程序下打印。在本书出版时，这一功能还不能在 Windows NT 4.0 环境下使用。

若要在 DOS 中打印：

- 1 确保 HP DeskJet 710C 系列打印机驱动程序设置为 Windows 的默认打印机。
- 2 在 Windows 中运行 DOS 应用程序。
- 3 在 DOS 应用程序中选择 DeskJet 660C 或 DeskJet 550C 打印机。（这样做您可能需要驱动程序，该程序可以在软件销售商那里获得。）
- 4 打印文档。

在 DOS 中打印时可以使用的设定位于 HP 打印设定对话框的“DOS”标签中。HP 打印设定对话框其它标签中的设定不会影响在 DOS 中的打印。

若要确保在 Windows 95 和 Windows 98 中进行正确的 DOS 打印，请不要修改“打印机”文件夹中“打印机”图标的名称。检验以下设定：

- 在 HP 打印设定对话框的“详细资料”对话框中，选择“后台打印”。确保选择了“允许该打印机的双向支持”。
- 在 HP 打印设定对话框的“详细资料”对话框中，选择“端口设置”。确保选择了“后台打印 MS-DOS 打印作业”，但没有选择“打印前检查端口状态”。

以下设定可以使用：

- 纸张尺寸。在“纸张尺寸”框中选择合适的纸张尺寸。
- 字符集。在“字体”对话框中选择合适的内部字符集（仿真列出）。
- 进纸。以秒为单位告诉打印机在收到最后一批数据之后，推出纸张之前应等待多长时间。在“秒数”框中输入秒数或单击上或下箭头选择一个数值。

* 若要进入 Windows 95 或 Windows 98 中的 HP 打印设定对话框：在工具栏中单击“开始”，指向“设置”然后单击“打印机”。在“打印机”对话框中选中“HP DeskJet 710C 系列打印机”图标。在“文件”菜单中选择“属性”以显示 HP 打印设定对话框。

若要进入 Windows 3.1x 中的 HP 打印设定对话框：在“程序管理器”中，双击“控制面板”图标。在“控制面板”中双击“打印机”。在“打印机”对话框中选中“HP DeskJet 710C 系列”并单击“设置”按钮以显示 HP 打印设定对话框。

最小打印边距

打印机无法打印页面某些区域以外的部分，所以您必须确保文档的内容落在可打印区域内，也就是说，在您打印的特定尺寸纸张的上、下、左、右有效边距以内。

如果您使用非标准纸张尺寸并且在 HP 打印设定对话框中选择了“自定义纸张尺寸”设定，纸张的宽度必须在 3 到 8.5 英寸之间（77 至 215 毫米），纸张长度必须在 3 到 14 英寸之间（77 至 356 毫米）。

纸张尺寸	左/右边距	下边距
U.S. Letter 8.5 X 11 英寸	0.25 英寸	0.46 英寸
U.S. letter banner 8.5 X 11 英寸	0.25 英寸	0.00 英寸
U.S. legal 8.5 X 14 英寸	0.25 英寸	0.46 英寸
A4 size 210 X 297 毫米	3.2 毫米	11.7 毫米
A4 banner 210 X 297 毫米	3.2 毫米	0.00 毫米
A5 size 148 X 210 毫米	3.2 毫米	11.7 毫米
B5 size 182 X 257 毫米	3.2 毫米	11.7 毫米
Executive 7.25 X 10.5 英寸	0.25 英寸	0.46 英寸
U.S. cards 4 X 6 英寸	0.125 英寸	0.46 英寸
U.S. cards 3 x 5 英寸	0.125 英寸	0.46 英寸
U.S. cards 5 x 8 英寸	0.125 英寸	0.46 英寸
A6 cards 105 X 148 毫米	3.2 毫米	11.7 毫米
Hagaki postcards 100 x 148 毫米	3.2 毫米	11.7 毫米

注意：除条幅纸之外，所有纸张尺寸的上边距是 1 毫米（0.04 英寸）。

信封尺寸	左边距	右边距
U.S. No. 10 4.12 x 9.5 英寸	0.04 英寸	0.46 英寸
DL 220 X 110 毫米	1 毫米	11.7 毫米
C6 114 X 162 毫米	1 毫米	11.7 毫米

注意：所有信封尺寸的上下边距都是 3.2 毫米（0.125 英寸）。

注意 DOS 的边距可以不同。详细信息请参阅相应 DOS 程序的手册。

规格

打印机

HP DeskJet 710C 打印机的型号为 C5894A
HP DeskJet 712C 打印机的型号为 C5894B

打印技术

Drop-on-demand（按需滴出）感热喷墨打印

黑色打印速度*

经济快速:	每分钟 6 页
正常模式:	每分钟 4 页
最佳模式:	每分钟 4 页

彩色打印速度（文字和图形混排）*

经济快速:	每分钟 3 页
正常模式:	每分钟 1 页
最佳模式:	每分钟 0.5 页

彩色打印速度（整页彩色）*

经济快速:	每分钟 1 页
正常模式:	每分钟 0.3 页
最佳模式:	每分钟 0.2 页

黑色分辨率**

经济快速:	300 x 300 dpi
正常模式:	600 x 600 dpi
最佳模式:	600 x 600 dpi

彩色分辨率（取决于纸张类型）**

经济快速:	300 x 300 dpi
正常模式:	600 x 300 dpi
最佳模式:	600 x 600 dpi

软件兼容性

MS Windows 兼容（3.1x、95、98 和 NT 4.0）
只能通过 Windows 3.1x、95、98 支持 DOS 应用程序

使用周期

每月 1,000 页

按钮 / 指示灯

回复、电源、条幅纸和打印墨头指示灯

输入 / 输出接口

Centronics 并口，IEEE-1284 兼容并带有 1284-B 插座

尺寸

17.5 英寸宽 x 7.3 英寸高 x 14 英寸深
446 毫米宽 x 185 毫米高 x 355 毫米深

重量

12 磅，5.5 公斤

建议的介质重量

纸张:	16 至 110 磅 60 至 200 克 / 平方米
信封:	20 至 24 磅 75 至 90 克 / 平方米
卡片:	最大 110 磅; 最大厚度 0.012 英寸 110 至 200 克 / 平方米 最大厚度 0.3 毫米
条幅纸:	20 磅, 75 克 / 平方米

* 近似数据。真正的速度取决于系统配置、软件应用程序和文档的复杂程度。

** 以每英寸的可定址光栅点来衡量。所选分辨率为 C-REt 增强的 300 DPI 多级数据。

介质尺寸

自定义尺寸:	宽度:	3.0 至 8.5 英寸 77 至 215 毫米
	长度:	3 至 14 英寸 77 至 356 毫米
U.S. letter		8.5 x 11 英寸
Banner U.S. letter		8.5 x 11 英寸
U.S. legal		8.5 x 14 英寸
Executive		7.25 x 10.5 英寸
U.S. No. 10 信封		4.13 x 9.5 英寸
Invitation A2 信封		4.37 x 5.75 英寸
Index card (索引卡片)		3 x 5 英寸 77 x 127 毫米
Index card (索引卡片)		4 x 6 英寸 102 x 152 毫米
Index card (索引卡片)		5 x 8 英寸 127 x 203 毫米
European A4		210 x 297 毫米
European A5		148 x 210 毫米
Banner European A4		210 x 297 毫米
B5-JIS		182 x 257 毫米
European DL 信封		220 x 110 毫米
European C6 信封		114 x 162 毫米
European A6 卡片		105 x 148 毫米
日本 Hagaki 明信片		100 x 148 毫米

介质处理

张数:	最多 100 张
条幅:	最多 20 张
信封:	最多 15 个信封
卡片:	最多 30 张卡片
透明胶片:	最多 25 张
标签:	最多 20 张 Avery 纸标签。 只能使用 U.S. letter 尺寸或 A4 尺寸的纸张。只能使用特别为 HP 喷墨打印机设计的 Avery 纸标签。
出纸盘容量:	最多 50 张

电源要求

电源适配器 (国际通用输入)	
输入电压:	交流 100 至 240 V (±10%)
输入频率:	50 至 60 Hz (±3 Hz)
自动适应世界范围的交流电压和频率。电源适配器上没有开关。	

耗电量

关闭时最大 5 瓦
不工作时最大 5 瓦
打印时最大 30 瓦

运行环境

最高运行温度:	41 华氏度 至 104 华氏度, 5 摄氏度 至 40 摄氏度
湿度:	15 至 80% RH 无凝固
为了获得最佳的打印质量, 建议运行条件:	59 华氏度 至 95 华氏度 或 15 摄氏度 至 35 摄氏度
	20 至 80% RH 无凝固
存储温度:	-40 华氏度 至 140 华氏度, -40 摄氏度 至 60 摄氏度

声明的噪声辐射符合 ISO 9296 要求:

	<u>正常模式</u>
声能等级, $L_{WA,d}$ (1B=10dB):	5.5 B
声压等级, $L_{pA,m}$ (旁边位置):	42 dB

附加的符号集和字体

附加的符号集和字体可能已经包含在一张单独的 DOS 字符集安装磁盘上, 该磁盘随打印机提供。

在您的计算机中安装特殊的符号集或字体

- 1 按照《安装指南》中描述的步骤安装打印软件。
- 2 将第一张安装磁盘插入计算机的软盘驱动器。
- 3 如果您正在运行 Windows 95 或 Windows 98, 单击“开始”, 然后单击“运行”。如果您正在运行 Windows 3.x, 在“程序管理器”中单击“文件”, 然后单击“运行”。
- 4 输入计算机软盘驱动器的盘符 (通常是 A:\ 或 B:\), 接着输入 PCLSETUP 并按 Enter 键。例如:
C:\>A:\PCLSETUP
- 5 按照计算机屏幕上的指示操作。
- 6 当安装完成时, 从软盘驱动器中取出最后一张安装磁盘。

可用的符号集和字体

请参阅下表中适当的语言选项。

希伯来语

符号集:	Latin/Hebrew (ISO-8859/8) PC Hebrew (CP-862)	
字体:	字体大小	字符间距
比例间距		
David PS	5, 6, 7, 8, 10, 12, 14	
NarkisTam	5, 6, 7, 8, 10, 12, 14	
Miriam PS	5, 6, 7, 8, 10, 12, 14	
Miriam PS Italic	5, 6, 10, 12	
固定间距	字体大小	字符间距
Courier	6, 12, 24	5, 10, 16.67, 20
Courier Italic	6, 12, 24	5, 10, 20
Miriam	6, 12, 24	6, 12, 24
Miriam Italic	6, 12, 24	6, 12, 24
David	6, 12, 24	5, 10, 16.67, 20

阿拉伯语

符号集:	HP Arabic-8 PC Arabic (CP-864)
字体:	
比例间距	字体大小
Ryadh	5, 6, 7, 8, 10, 12, 14
固定间距	字体大小 字符间距
Naskh	6, 12, 24 5, 10, 20
Naskh	7, 14, 28 8.5, 17
Koufi	6, 12, 24 6, 12, 24

斯拉夫语

符号集:	PC-Cyrillic (CP-866) Latin Cyrillic (ISO-8859/5)
字体:	
比例间距	字体大小
CG Times	5, 6, 7, 8, 10, 12, 14
CG Times Italic	5, 6, 7, 8, 10, 12, 14
Univers	5, 6, 7, 8, 10, 12, 14
Univers Italic	5, 6, 10, 12
固定间距	字体大小 字符间距
Courier	6, 12, 24 5, 10, 16.67, 20
Courier Italic	6, 12, 24 5, 10, 20
Letter Gothic	6, 12, 24 6, 12, 24
Letter Gothic Italic	6, 12, 24 6, 12, 24

希腊语

符号集:	PC-8 Greek (CP-866) Latin/Greek (ISO-8859/7)
字体:	
比例间距	字体大小
CG Times	5, 6, 7, 8, 10, 12, 14
CG Times Italic	5, 6, 7, 8, 10, 12, 14
Univers	5, 6, 7, 8, 10, 12, 14
Univers Italic	5, 6, 10, 12
固定间距	字体大小 字符间距
Courier	6, 12, 24 5, 10, 16.67, 20
Courier Italic	6, 12, 24 5, 10, 20
Letter Gothic	6, 12, 24 6, 12, 24
Letter Gothic Italic	6, 12, 24 6, 12, 24

波罗的语

符号集:	PC Latvian/Russian PC Lithuanian/Russian PC Lithuanian CP-772
字体:	
比例间距	字体大小
CG Times	5, 6, 7, 8, 10, 12, 14
CG Times Italic	5, 6, 7, 8, 10, 12, 14
Univers	5, 6, 7, 8, 10, 12, 14
Univers Italic	5, 6, 10, 12
固定间距	字体大小 字符间距
Courier	6, 12, 24 5, 10, 16.67, 20
Courier Italic	6, 12, 24 5, 10, 20
Letter Gothic	6, 12, 24 6, 12, 24
Letter Gothic Italic	6, 12, 24 6, 12, 24

泰国语

符号集:	TIS (TAPIC23)
字体:	
固定间距	字体大小 字符间距
Thai Courier, Courier Bold, Courier Italic, and Bold Italic	12 10
Thai Courier, Courier Bold, and Courier Italic	10 12
Thai Courier, Courier Bold, and Courier Italic	24 6
Thai Line Printer	8.5 16

订购消耗品和附件

部件 / 消耗品 / 附件	HP 再订购编号
HP IEEE-1284 兼容并行接口电缆 (带有一个接计算机端口的 1284-A 接头和一个连接打印机端口的 1284-B 接头)	
2 米长	C2950A
3 米长	C2951A
电源适配器 (全球通用)	C6409-60014
电源线	
美国、加拿大、巴西、拉丁美洲、沙特阿拉伯	8120-8330
日本	8120-8336
英国、新加坡、马来西亚	8120-8341
中东、香港	
南非	8120-8347
印度	8120-8345
澳大利亚、阿根廷	8120-8337
中国、台湾、菲律宾	8120-8346
韩国	8120-8339
欧洲、约旦、黎巴嫩	8120-8340
北美、以色列、俄罗斯、波罗地海国家、泰国、印度尼西亚、加勒比海、拉丁美洲	
打印墨头	
黑色打印墨头	51645A 或 51645G
彩色打印墨头	C1823A

部件 / 消耗品 / 附件	HP 再订购编号
纸张 *	
HP Banner Paper	
U.S. Letter, 100 张	C1820A
210 x 297 毫米, 100 张	C1821A
HP Premium Inkjet Transparency Film	
U.S. Letter, 50 张	C3834A
U.S. Letter, 20 张	C3828A
European A4, 50 张	C3835A
European A4, 20 张	C3832A
HP Premium Inkjet Rapid-Dry Transparencies	
U.S. Letter, 50 张透明胶片	C6051A
European A4, 50 张透明胶片	C6053A
HP Premium Heavyweight Inkjet Paper	
U.S. Letter, 100 张	C1852A
European A4, 100 张	C1853A
HP Premium Inkjet Paper	
U.S. Letter, 200 张	51634Y
European A4, 200 张	51634Z
HP Greeting Card Paper	
预先折为四折	
U.S. Letter, 20 张, 20 个信封	C1812A
European A4, 20 张, 20 个信封	C6042A
HP Glossy Greeting Card Paper	
预先折为两折	
U.S. Letter, 10 张, 10 个信封	C6044A
European, 10 张, 10 个信封	C6045A
HP Deluxe Photo Paper	
U.S. Letter, 20 张	C6055A
European A4, 20 张	C6057A
HP Premium Photo Paper	
U.S. Letter, 15 张	C6039A
Asian A4, 15 张	C6043A
European A4, 15 张	C6040A
HP Photo Paper	
U.S. Letter, 20 张	C1846A
Asian A4, 20 张	C6765A
European A4, 20 张	C1847A
HP Bright White Inkjet Paper	
U.S. Letter, 500 张	C1824A
U.S. Letter, 200 张	C5976A
European A4, 500 张	C1825A
European A4, 200 张	C5977A
转印介质 *	
HP Iron-On T-Shirt Transfers	
U.S. Letter, 10 张	C6049A
Asian A4, 10 张	C6065A
European A4, 10 张	C6050A

* 特殊介质是否可以买到取决于所在的国家。

可更换部件	HP 再订购 编号
HP DeskJet 710C 系列 打印机文档套件	手册 套件
阿拉伯语	C5894-60014
捷克文	C5894-60015
丹麦文	C5894-60016
荷兰文	C5894-60017
英文	C5894-60003
芬兰语	C5894-60018
法文	C5894-60004
德文	C5894-60019
希腊文	C5894-60020
希伯来语	C5894-60021
匈牙利文	C5894-60022
意大利文	C5894-60023
日文	C5894-60005
韩文	C5894-60024
挪威文	C5894-60025
波兰文	C5894-60026
葡萄牙文	C5894-60006
俄文	C5894-60027
简体中文	C5894-60028
西班牙文	C5894-60007
瑞典文	C5894-60029
泰文	C5894-60031
繁体中文	C5894-60030
土耳其文	C5894-60032
顶盖 (盖门组件)	C4557-40052
电缆盖门 (输入 / 输出盖门)	C4557-40101
后盖门组件	C4557-60076

订购信息

若要订购打印机消耗品或附件，请就近致电 HP 经销商或拨打以下号码致电 HP DIRECT 以得到快速送货服务：

- 阿根廷: (54 1) 787-7100
传真: (54 1) 787-7213
Hewlett-Packard Argentina, Montañeses 2150
1428 Buenos Aires, Argentina
- 澳大利亚 / 新西兰: (03) 895-2895
China Resources Bldg.
26 Harbour Road
Wanchai, Hong Kong
- 比利时: 02/778 3092 (或 3090, 3091)
传真: 02/778 3076
Hewlett-Packard Belgium SA/NV
100 bd. de la Woluwe/Woluwedel
1200 BRUXELLES
- 巴西: 55-11-7296-4991
传真: 55-11-7296-4967
Edisa Hewlett-Packard SA, R. Aruana 125, Tambore,
Barueri, Sao Paulo, Brazil, 06460-010
- 加拿大: (800) 387-3154, (905) 206-4725
传真: (905) 206-3485/-3739
Hewlett-Packard (Canada) Ltd., 5150 Spectrum Way
Mississauga, Ontario L4W 5G1
多伦多: (416) 671-8383
- 智利: (56 2) 203-3233
传真: (56 2) 203-3234
Hewlett-Packard de Chile SA
Av. Andres Bello 2777, Oficina 1302
Los Condes, Santiago, Chile
- 丹麦: 45 99 14 29
传真: 42 81 58 10
Hewlett-Packard A/S
Kongevejen 25, 3460 BIRKEROD
- 芬兰: (90) 8872 2397
传真: (90) 8872 2620
Hewlett-Packard Oyj
Varaosamyynti, Piispankalliontie 17
02200 ESPOO
- 法国: (1) 40 85 71 12
传真: (1) 47 98 26 08
EuroParts, 77 101 avenue du Vieux Chemin de Saint-Denis
92625 GENNEVILLIERS
- 德国: 07031-145444
传真: 07031-141395
Hewlett-Packard GmbH, HP Express Support
Ersatzteil-Verkauf, Herrenberger Str. 130
71034 BOEBLINGEN
- 国际销售分部: (41) 22 780 4111
传真: (41) 22 780-4770
Hewlett-Packard S. A., ISB
39, rue de Veyrot
1217 MEYRIN 1, GENEVE - SUISSE
- 意大利: 02/9212.2336/2475
传真: 02/92101757
Hewlett-Packard Italiana S. P. A.
Ufficio Parti di ricambio
Via G. Di Vittorio, 9
20063 Cernusco s/N (MI)

- 日本: (03) 3335-8333
Hewlett-Packard Japan Ltd.
29-21 Takaido-Higashi 3-chone, suginami-ku
Tokyo 168-8585
- 拉丁美洲总部: (305) 267-4220
传真: (305) 267-4247
5200 Blue Lagoon Drive, Suite 950
Miami, FL 33126
- 墨西哥: (52 5) 258-4600
传真: (54 1) 258-4362
Hewlett-Packard de Mexico, S.A. de C.V
Prolongacion Reforma #700
Colonia Lomas de Santa Fe, C.P. 01210 Mexico, D.F.
- 荷兰: 0 33 450 1808
传真: 0 33 456 0891
Hewlett-Packard Nederland B. V., Parts Direct Service
Basicweg 10
3821 BR AMERSFOORT
- 挪威: 22735926
传真: 22735611
Hewlett-Packard Norge A/S, Express Support
Drammensveien 169-171
0212 Oslo
- 澳大利亚东南部地区: (43-0222) 25 000, ext. 755
传真: (43-0222) 25 000, ext. 610
Hewlett-Packard Ges.m.b.H.
Ersatzteilverkauf
Lieblg. 1
A-1222 Wien
- 西班牙: 1 6 31 14 81
传真: 1 6 31 12 74
Hewlett-Packard Espanola S.A.
Departamento de Venta de Piezas
Ctra N-VI, Km. 16,500
28230 LAS ROZAS, Madrid
- 瑞典: 8-4442239
传真: 8-4442116
Hewlett-Packard Sverige AB
Skalholtsgatan 9, Box 19
164 93 KISTA
- 瑞士: 056/279 286
传真: 056/279 280
Elbatex Datentechnik AG
Schwimmbastrasse 45, 5430 WETTINGEN
- 英国: +44 1765 690061, 传真: +44 1765 690731
Express Terminals, 47 Allhallowgate
Ripon, North Yorkshire
+44 181 568 7100, 传真: +44 181 568 7044
Parts First, Riverside Works
Isleworth, Middlesex, TW7 7BY
+44 1734 521587, 传真: +44 1734 521712
Westcoast, 28-30 Richfield Avenue
Reading, Berkshire, RG1 8BJ
- 美国: (800) 227-8164
- 委内瑞拉: (58 2) 239-4244/4133
传真: (58 2) 207-8014
Hewlett-Packard de Venezuela C.A.
Tercera Transversal de Los Ruices Norte, Edificio
Segre, Caracas 1071, Venezuela
Apartado Postal 50933, Caracas 1050

世界其它地方

- Hewlett-Packard Company,
Intercontinental Headquarters,
3495 Deer Creek Road,
Palo Alto, CA 94304, U.S.A.

规章通告

FCC statement (USA)

The United States Federal Communications Commission (in 47 CFR 15.105) has specified that the following notice be brought to the attention of users of this product:

This equipment has been tested and found to comply with the limits for a Class B digital device, pursuant to part 15 of the FCC Rules. These limits are designed to provide reasonable protection against harmful interference in a residential installation. This equipment generates, uses, and can radiate radio frequency energy and, if not installed and used in accordance with the instructions, may cause harmful interference to radio communications. However, there is no guarantee that interference will not occur in a particular installation. If this equipment does cause harmful interference to radio or television reception, which can be determined by turning the equipment off and on, the user is encouraged to try to correct the interference's by one or more of the following measures:

- Reorient or relocate the receiving antenna.
- Increase the separation between the equipment and the receiver.
- Connect the equipment into an outlet on a circuit different from that to which the receiver is connected.
- Consult the dealer or an experienced radio/TV technician for help.

Use of a shielded cable is required to comply within Class B limits of Part 15 of FCC Rules.

Pursuant to Part 15.21 of the FCC Rules, any changes or modifications to this equipment not expressly approved by Hewlett-Packard Company may cause harmful interference and void the FCC authorization to operate this equipment.

关于指示灯的声明

显示指示灯满足 EN 60825-1 的要求。

电源组件声明

不能修理电源组件。如果有缺陷，应将其丢弃或返还供应商。

この装置は、情報処理装置等電波障害自主規制協議会（VCCI）の基準に基づくクラスB情報技術装置です。この装置は、家庭環境で使用することを目的としていますが、この装置がラジオやテレビジョン受信機に近接して使用されると受信障害を引き起こすことがあります。
取り扱い説明書に従って正しい取り扱いをして下さい。

사용시 안내문 (A급 기기)

이 기기는 업무용으로 전자파장애검정을 받은 기기이오니, 만약 잘못 구입하셨을 때에는 구입한 곳에서 비업무용으로 교환하시기 바랍니다.

사용자 안내문 (B급 기기)

이 기기는 비업무용으로 전자파장애검정을 받은 기기로서, 주거지역에서는 물론 모든 지역에서 사용할 수 있습니다.

有限保证声明

HP 产品	有限保证期
软件	90 天
墨头	90 天
打印头	1 年
打印机和有关的 HP 硬件	1 年

A. 有限保证范围

1. Hewlett-Packard (HP) 向最终用户保证, 上述 HP 产品在上述保证期内, 无材料和工艺缺陷, 保证期自用户购买之日起计算。客户应负责保存好购买日期凭证。
2. 对软件产品, HP 保证单仅适用于执行程序指令时出现的故障。HP 不保证每个产品的运行都不会中断或没有故障。
3. HP 的保证单仅适用于那些正常使用产品时出现的故障, 而不适用于以下情况:
 - a. 不正确或不适当的维修或更改;
 - b. 不是由 HP 提供或支持的软件、接口、介质、零件或者配件; 或者
 - c. 不遵循产品说明的操作。
4. 对 HP 的打印机产品, 使用非 HP 墨头或者重装的墨头既不影响对用户的保证也不影响任何 HP 提供给用户的技术服务合同。但是, 如果打印机的故障或损坏是因为使用非 HP 的或重装的墨头而造成的, HP 对这种特殊的故障或损坏将根据维修花费的时间和材料按标准进行收费。
5. 在保证期内, 如果 HP 收到任何在 HP 保证范围内的软件、介质或墨头故障的通知, HP 将更换该有缺陷的产品。在保证期内, 如果 HP 收到任何在 HP 保证范围内的硬件产品故障的通知, 将由 HP 决定修理或更换该产品。
6. 如果 HP 无法修理或更换一个在保证期内有缺陷的产品, HP 在收到故障通知后的合理时间内, 按用户购买该产品的价格退款。
7. 如果用户不把有缺陷的产品退回 HP, HP 将没有义务修理、更换或退款。
8. 所有更换的产品可以是新的或近似新的, 只要更换的产品在功能上不亚于所要更换的产品。
9. HP 的有限保证在任何一个受保证的 HP 产品经销的国家里都有效, 但中东、非洲、阿根廷、巴西、墨西哥、委内瑞拉及法国的属地除外。对上述例外地区, 保证只在购买国家有效。额外的保证服务(如现场服务)合约, 在由 HP 经销或授权进口商经销的国家里, 可从授权的 HP 服务机构获得。

B. 保证的限制

1. 在当地法律允许的条件下, HP 和它的第三方供应商不对 HP 产品作任何其他的保证或承诺, 无论是明示的还是暗示的保证或承诺, 并特别声明不对产品的适销性、质量满意度及对特殊用途的适用性作任何隐含的保证或承诺。

C. 责任范围

1. 在当地法律允许的范围内, 本保证声明中所提供的补救办法是用户唯一的、也是全部的补救办法。
2. 在当地法律允许的范围内, 除了本保证声明特别列出的责任外, 在任何情况下, HP 或它的第三方供应商对任何直接的、间接的、特殊的、偶然的或继发性的损坏, 无论是基于合同、侵权, 还是任何其他法律理论, 无论是否对这种损害发生的可能性有无劝告, 都概不承担责任。

D. 当地法律

1. 本保证声明赋予了用户特定的法律权利。用户在美国不同的州、加拿大不同的省和世界上不同的国家, 还可能有其他的权利。
2. 在本保证声明与当地法律不一致时, 本保证声明将修改并与当地法律保持一致。根据当地法律, 本保证声明的某些例外和限制可能会对用户不适用。例如, 美国的一些州, 以及美国以外的一些国家(包括加拿大的省), 可能:
 - a. 取消本保证声明中对消费者法定权利的例外和限制(例如英国);
 - b. 或, 限制生产商执行这样的例外或限制; 或者
 - c. 给予用户附加的保证权利, 详细说明生产商不能排除的、隐含保证的时间期限, 或者不允许限制隐含保证的时间期限。
3. 对澳大利亚和新西兰的用户交易, 除了已是法律许可的, 对于 HP 产品销售给用户的可用法律权利, 本保证声明中的条款不排除、限制、修改、或增加。

索引

符號

- ↵ (「回復」按鈕) 6, 38, 44
- ⏻ (「電源」按鈕) 42, 44
- 🔦 (列印墨匣指示燈) 44, 50
- 🌈 (彩色墨匣) 49, 50
- (黑色墨匣) 49

A

America Online 45

C

ColorSmart 技術 20
CompuServe 45

D

DOS 字元集 58
DOS
 列印 48, 56
 系統需求 48
dpi · 圖片 22

F

FAQ 45

H

Hewlett-Packard 紙張 2
 向 HP 訂購 60

HP DeskJet 公用程式 11
HP Direct 2
HP Inkjet 列印墨匣 請參閱列
 印墨匣
HP 工具箱
 關於 8, 12
 尋找 11
HP 列印設定方塊 8
 尋找 9
 目的 10
 請參閱列印設定
HP 長條紙 36
HP 特殊紙張設定 5
HP 特級投影片 31
HP 特級噴墨紙張 2
HP 賀卡紙 35
HP 超白紙 2
HP 網站 45
HP 豪華相片紙 2, 5, 33

K

Kodak Image Enhancements 33

M

Microsoft Windows 3.1 48
Microsoft Windows 95 48
Microsoft Windows NT 4.0 48
Milestones 字形 23
MS-DOS 請參閱 DOS

S

serif 字形 23

T

T 恤 · 轉印紙 39
TrueType 字形 24
Type 1 字形 24

W

Windows 3.1 48
Windows 95 48
Windows NT 4.0 48
 目前選項 48
Windows 工作列 11
Wingdings 字形 23
WWW 支援 45

一劃

「一般」模式列印速度 57
「一般紙張」設定 5
「印表機維護」標籤 (HP 工具
 箱) 12
「回復」按鈕 6, 38
「灰階列印」設定 19
「便籤式」選項 16
「書籍式」選項 16
「紙匣無紙」訊息 6
「紙張種類」設定 10
「最佳」列印品質 10
「最佳」模式列印速度 57
「單張紙」選項 38
「經濟快速」模式
 列印速度 57
 使用時機 10, 43
「電源」指示燈 42
「疑難排解」標籤 (HP 工具
 箱) 12

[學習篇]標籤 (HP 工具箱)
12

三劃

大小
列印材質 58
紙張 2
規格 57
工作列, Windows 11
工作週期 57
工具箱 請參閱 HP 工具箱
不同紙張大小 14

四劃

手冊, 訂購 61
支援
客戶 45
文字, 關於 23
方向, 紙張 42
水平翻轉
列印設定 18
轉印紙 39

五劃

出紙匣 3, 58
卡片
方向 34
列印 34-35
列印設定 34
堆疊 34
選擇紙張 34, 58
卡紙 請參閱紙張卡紙
卡紙
長條紙 37, 43
找不到紙張 6
由於紙張狀況不良 3
恢復 6
用品和配件
訂購 60

六劃

光面紙 2

光面紙 2
光碟片 22
列印
草稿 10
基本問題 6-7
基本說明 5-7
從 DOS 48, 56
翻轉 18
雙面 16
鏡像 18
列印灰階 10
列印色彩不均 6
列印技術 57
列印材質大小 58
列印材質磅數, 建議 57
列印品質

投影片 31
和填充墨匣 49
問題 43, 49
最佳 10
經濟快速 10
列印設定 5
水平翻轉 18
卡片 5, 34
投影片 31
長條紙 5, 36
信封 26
相片 5, 33
預設值 5
標籤 29
轉印紙 5
雙面列印 9-10, 16
列印設定方塊 請參閱 HP 列
印設定方塊
列印速度
相片 42
彩色 57
規格 57
黑白 57
圖片 42
列印墨匣
校正 10, 42
清潔 10, 43
指示燈 41
問題 6, 41, 42
購買 60
填充 49
更換 43
列印邊界 4, 57

印表機

出紙匣 3
紙匣 58
紙張容量 3
規格 57
通訊 7, 44
進紙匣 4
裝紙 3-4
電纜 44
預設值 42
印表機軟體 8, 45
印表機驅動程式 55
名片 34
多份複本 9-10
多信封 27
多重表單 3
字形 23
sans serif 23
serif 23
TrueType 24
Type 1 24
安裝額外的 58
使用 24
特殊目的 23
預覽 24
選擇 23
購買 24
托板, 長條紙 36, 43
有污跡的列印頁 6, 43
有紋理的紙張 2, 3
有窗格的信封 26
灰階
不小心使用 43
列印 10
草稿 19
開啟和關閉 19
自訂紙張大小 14
色彩
列印 2
紙張選擇 2
配合 19
問題 19, 43
調整 20
選項 20
遺失 43
錯誤 43
關於 19
關閉 19
色彩配合 19
色彩解析度 57

七劃

- 作業環境 48, 58
- 匣
 - 進紙 3, 4, 58
 - 紙張 58
- 匣，出紙 58
- 夾紙 請參閱卡紙
- 技術支援 45
- 投影片
 - 列印 31-32
 - 列印品質 31
 - 列印設定 31
 - 在其上寫字 32
 - 問題 32
 - 貼合條 32
 - 選擇使用種類 31
- 更換列印墨匣 43
- 系統需求 48

八劃

- 使用者論壇，線上 45
- 明信片 34
- 版權法 21
- 直印 42
- 表單，多重 3
- 長條紙
 - 卡紙 37, 43
 - 列印 36-38
 - 列印設定 36
 - 問題 38, 43
 - 準備紙張
 - 裝紙問題 43
 - 選擇紙張 36, 58
 - 避免使用的紙張種類 36
 - 邊界問題 43
- 長條紙托板 36, 43
- 長條紙指示燈 36
- 門
 - 後方存取 6
 - 上蓋 61

九劃

- 信封
 - 大小 27
 - 列印 26-28

- 列印設定 26, 27
- 多重 27
- 建立 28
- 問題 27
- 旋轉 27
- 單一信封槽 26
- 選擇 26, 58
- 避免使用種類 26
- 保固聲明 64
- 品質 請參閱列印品質
- 客戶支援 45
- 後方存取門 6
- 按鈕
 - 回復 6, 38
 - 電源 42
- 指示燈
 - 列印墨匣 41, 44
 - 回復 6, 38, 44
 - 長條紙 36
 - 電源 42, 44

相片

- 列印速度 42
- 使用紙張 2, 33
- 數位 22
- 美工圖案 21
- 訂購
 - 手冊 61
 - 用品和配件 60
 - 地址 62
- 訂購地址 62
- 食譜卡 34

十劃

- 校正列印墨匣 10, 42
- 特殊用途字形 23
- 紙匣容量 3, 58
- 紙張
 - Hewlett-Packard 2
 - 不透明度 2
 - 方向 42
 - 卡片
 - 光面 2
 - 列印面 4
 - 使用種類 2
 - 亮度 2
 - 相片專用 2
 - 紋理 3
 - 情形 3

- 規格 57-58
- 裝紙 3-4
- 預先印製 14
- 圖片專用 2
- 噴墨印表機專用 3
- 影印專用 2
- 標籤
- 磅數 2, 57
- 請參閱長條紙
- 選擇 2, 43
- 避免使用的種類 3
- 轉印紙
 - 雙面列印 2, 16
- 紙張大小
 - 大小選項 2, 57
 - 不同 14
 - 自訂 14
 - 設定 10
- 紙張不透明度 2
- 紙張平滑程度 2
- 紙張用途 3
- 紙張列印面 4
- 紙張長度調整器 3
- 紙張亮度 2
- 紙張種類 2
- 紙張種類
 - HP 豪華相片紙 5
 - HP 特殊紙張 5
 - 一般紙張 5
- 紙張寬度調整器 3
- 紙張調整器 3, 4
- 能源使用 18, 58
- 草稿模式 10
- 訊息，錯誤 7
- 配件，訂購 60

十一劃

- 偏好選項 請參閱 HP 列印設定方塊
- 商用表單 14
- 彩色列印速度 57
- 掃描圖片 21
- 清除卡紙 6
- 清潔列印墨匣 10, 43
- 符號集 58
 - 可用 58
- 規格 57-58

規範聲明 63
設定
 列印 請參閱 HP 列印設定
軟體
 印表機 8, 45
軟體相容性 48, 57
通訊 44
 印表機 44
 問題 7
 雙向 42, 43
 雙向 42, 43, 48
速度，列印 42, 57

十二劃

單一信封 26
單一信封槽 26
測試印表機電纜 44
發票 14
進紙匣
 使用 4
 容量 3, 58
 索引卡 34
黑白列印 10
黑色列印速度 57
黑色解析度 57

十三劃

傳真 42
填充墨匣 49
暈開的墨漬 17, 43
裝紙
 用完之後 6
 投影片 31-32
 長條紙 36-38
 信封 26-28
 相片紙 33
 基本說明 3-4
 現成卡片 34-35
 標籤紙 29-30
 轉印紙 39
解析度 57
電子支援 45
電子檔案，建立 21-22
電源消耗 18, 58

電源需求 58
電源線 60
電源變壓器
 購買 60
電纜 44
預先印製的紙張 14
預設列印設定 5
預設印表機 42

十四劃

圖片
 列印速度 42
 成為電腦檔案 21-22
 使用紙張 2
 來源 21
 掃描 21
 繪製 21
圖片，列印 21-22
圖表 2
對話方塊 請參閱 HP 列印設定方塊和 HP 工具箱
摺紙 15
漏印線 51
疑難排解 40-46
 Windows NT 4.0 48
 一般說明 7, 40
 未校正墨水 42
 列印品質不良 49
 列印時 6
 列印墨匣 6, 42, 43
 污跡 6
 長條紙 37, 43
 信封 27
 退出紙張 6
 通訊 7
 線上 40
 請參閱卡紙
 避免使用的紙張類型 3
 邊界 42, 43
網站 45
網路作業 48
網際網路
 存取 HP 網站 45
說明
 HP 工具箱 11
 技術支援 45
 線上 40

說明，商用 14
需求，系統 48
數位相片 22

十五劃

標籤
 選擇使用的種類 29, 58
 格式設定 30
 裝紙 30
 列印設定 29
 要避免使用的種類 29
模式，列印
 一般 57
 列印速度 57 請參閱列
 印品質
 草稿 10
 最佳 57
 經濟快速 43, 57
模糊列印 38
磅數
 紙張 2, 57
 建議列印材質 57
線上使用者論壇 45
線上疑難排解 40
調整器
 紙張 3, 4
墨水
 未校正色彩 42
 吸墨能力差 3
 非 HP 49
 控制用量 43
 填充墨匣 49
 暈開 17, 43
 滲色 3, 43
墨水污跡 52
墨水污跡 54
墨水滲色 3, 43
墨匣 請參閱列印墨匣
墨匣上的纖維 52
橫印 42

十六劃

選項，色彩 請參閱列印設定
選擇紙張 2, 43
錯誤訊息 7

十七劃

檔案，電子 21-22
環境，作業 48, 58

十八劃

翻轉列印 18
轉印紙
 用途 39
 列印 39
轉印紙，燙印 39
雙向通訊 7, 43, 44
雙向通訊 7, 43, 44, 48
雙面列印 9-10, 16
 使用紙張 2
 問題 16, 17
雙面列印 請參閱雙面列印

十九劃

邊界 42, 43
 可列印區域 4
 長條紙 43
 紙張大小 42
 問題 42, 43
 最少列印 57
鏡像列印 18

二十一劃

驅動程式
 印表機軟體 45

减少消耗, 重复使用, 回收再生

环境保护

Hewlett-Packard 公司不断改进 HP DeskJet 和 DeskWriter 打印机的设计和生产过程, 力求对办公环境及打印机生产、运输和使用的地区产生最小的负面影响。此外 Hewlett-Packard 公司开发出了新的方法, 使因使用寿命终止而废弃的打印机对环境的负面影响减至最小。

减少与消除

打印机包装: 减少使用包装材料、衬垫、附件和包装箱, 节省了几近 50% 的燃料, 因此也就减少了燃料的散发物。对从分销中心运输打印机的包装箱采用的是无氯漂白。

臭氧: Hewlett-Packard 公司的生产过程不再使用所有消耗臭氧的化学制品 (如 CFC)。

回收再生

打印机包装: 从发售中心运输打印机的包装箱, 膨胀聚苯乙烯包装填入物和装打印驱动程序软件的透明聚苯乙烯袋均可 100% 回收再生。

塑料部件: 大多数生产的塑料部件均标有所含的塑料成分, 使产品的再生更加方便。

手册: 本套件中附带的各种手册由再生纸张印刷。

减少消耗和重复使用

油墨包装: 墨头的包装已大大地减少, 并且可以回收再生。

能量消耗

HP DeskJet 和 DeskWriter 打印机在备用模式下只耗电 4.5 瓦, 这使之合格地成为由美国环境保护代理处的“能源之星”计算机计划认证的“节能计算机打印机”。据 EPA 估计, 如果美国所有的台式计算机及外围产品合格成为节能产品, 每年将节约超过 10 亿美元的电力。同时每年可以减少 2000 万吨的二氧化碳排放量 (等于 500 万辆汽车的排放量)。

Energy Star (能源之星) 标志并不代表 EPA 对任何产品或服务进行担保。

