

HP DeskJet-printer Gebruikershandleiding voor Windows

930C Series

Nederlands



Expanding Possibilities

Handelsmerken en licenties

Microsoft, MS, MS-DOS en Windows zijn gedeponeerde handelsmerken van Microsoft Corporation (octrooinummers V.S.: 4955066 en 4974159).

MMX en Pentium zijn in de V.S. gedeponeerde handelsmerken van Intel Corporation.

TrueType is een handelsmerk in de V.S. van Apple Computer, Inc.

Adobe en Acrobat zijn handelsmerken van Adobe Systems Incorporated.

Kennisgeving

De informatie in dit document kan zonder kennisgeving worden gewijzigd.

Hewlett-Packard biedt ten aanzien van dit materiaal geen enkele garantie, met inbegrip van, maar niet beperkt tot, de geïmpliceerde garanties van verkoopbaarheid en geschiktheid voor een bepaald doel.

Hewlett-Packard is niet aansprakelijk voor fouten in dit materiaal of voor incidentele schade of gevolgschade in verband met de levering, het functioneren of het gebruik van dit materiaal.

Alle rechten voorbehouden. Vermenigvuldiging, bewerking of vertaling van deze handleiding is verboden zonder voorafgaande schriftelijke toestemming van Hewlett-Packard Company, tenzij voor zover toegestaan krachtens de wetten op het auteursrecht.

Niets uit dit document mag worden gefotokopieerd, gereproduceerd of in een andere taal worden vertaald zonder voorafgaande schriftelijke toestemming van Hewlett-Packard Company.

Eerste editie, oktober 1999

© Copyright Hewlett-Packard Company 1999

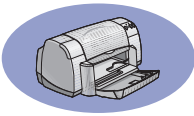

Inhoudsopgave

Introductie	iii
Hoofdstuk 1 Basiszaken voor afdrucken	
Knoppen en lampjes	1
Papierladen	2
Tips voor printeronderhoud	3
Afdrukken	4
Dialogvenster Eigenschappen voor HP-printer	6
HP DeskJet-werkset	8
Hoofdstuk 2 Meer informatie over afdrucken	
Het juiste papier gebruiken	9
Afdrukken op verschillende soorten papier en ander afdrukmateriaal ..	9
Hoofdstuk 3 Inktpatronen gebruiken en onderhouden	
Status van de inktpatroon	25
Inktpatronen vervangen	27
Inktpatronen bewaren	29
Inktpatronen reinigen	30
Schade door het navullen van inktpatronen	32
Hoofdstuk 4	
Hulp bij problemen	
Tips voor het oplossen van problemen	33
HP Customer Care	45
Hoofdstuk 5 Meer informatie over uw printer	
Installatie-instructies	49
Specificaties	51
Juridische informatie	53
Index	55
Elektronische Bijlage	
Afdrukken in Windows 3.1x	A-1
Minimale afdrukmarges	A-5
Systeemvereisten	A-5
Benodigdheden en accessoires	A-6
Bestelinformatie	A-8



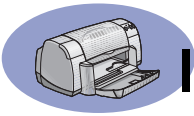

Introductie

Dank u voor uw aanschaf van een HP DeskJet-printer!

Dit vindt u in de doos. Neem contact op met uw HP-dealer of bel HP Customer Care als er iets ontbreekt. (Zie pagina 47 voor telefoonnummers.)

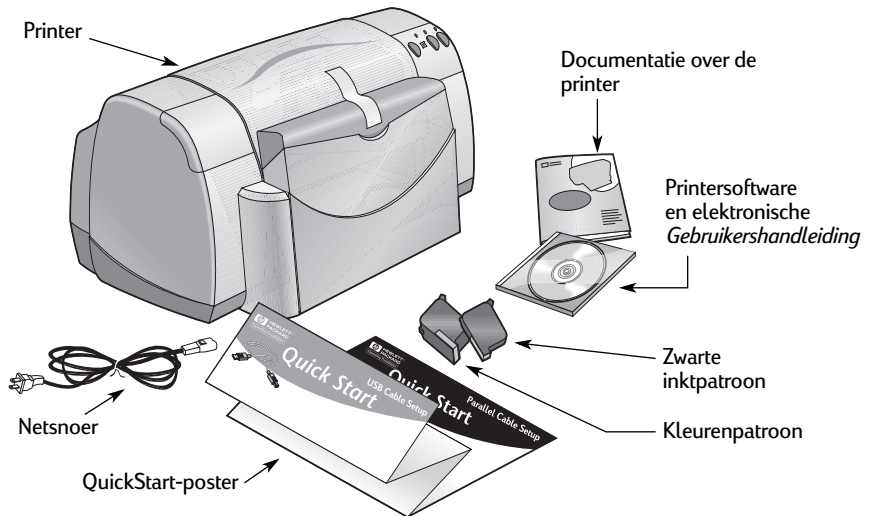

Opmerking: u moet een printerkabel aanschaffen, zoals de bidirectionele parallele-interfacekabel van HP die voldoet aan de IEEE 1284-standaard. Als u met Windows 98 werkt en USB wilt gebruiken, moet u een HP-kabel aanschaffen die voldoet aan de USB-standaard (zie "Bestelinformatie" op pagina A-8 in de Elektronische bijlage). Open de Elektronische bijlage vanuit de HP DeskJet-werkset (zie pagina 8).

Als u geen cd-rom-station hebt en geen diskettes bij uw printer zijn bijgesloten, raadpleegt u "Printersoftware" op pagina 46 voor informatie over het verkrijgen van printersoftware op diskettes.

Speciale functies van de HP DeskJet-printer

Uw nieuwe HP DeskJet-printer is voorzien van deze speciale functies:

- Prachtige fotoafdrukken met de PhotoREt-afdruktechnologie van HP
- Afdruksnelheid van maximaal 9 pagina's per minuut voor zwarte tekst en 7,5 pagina's per minuut voor tekst met kleurenafbeeldingen
- Elegante ontwerp met de ruimtebesparende inklapbare lade voor papier



Meer informatie vinden

In deze *Gebruikershandleiding* leest u hoe u de printer bedient. Er is echter nog meer informatie:

- Gebruik de *Quickx3Start-poster* voor de installatie.
- Bezoek een HP-website voor de laatste productinformatie, voor het oplossen van problemen en voor nieuwe printersoftwareversies (zie pagina 45 voor adressen van websites).
- Raadpleeg de Elektronische bijlage voor informatie over benodigdheden, accessoires en specificaties. De Elektronische bijlage vindt u in de elektronische *Gebruikershandleiding* die u kunt openen vanuit de HP DeskJet-werkset (zie pagina 8) of ga naar **Start** → **Programma's** → **HP DeskJet 930C Series** → **Gebruikershandleiding weergeven**. Als u Adobe® Acrobat® Reader niet op uw computer hebt, begint u met het installeren van de printersoftware, selecteert u **Gebruikershandleiding weergeven** en volgt u de instructies op het scherm voor de installatie van Adobe Acrobat Reader. Begin nogmaals met het installeren van de printersoftware en **Gebruikershandleiding weergeven**.
- Raadpleeg het bestand *Uitgave-aantekeningen* in de groep met hulpprogramma's voor de HP DeskJet 930C Series voor informatie over compatibele hardware en software. Als u de *Uitgave-aantekeningen* wilt openen, klikt u op **Start** → **Programma's** → **HP DeskJet 930C Series**.
- Als u DOS gebruikt, kunt u informatie in een tekstdocument vinden (*dosread.txt*). Dit document bevindt zich op de cd met printersoftware in de directory `\<language code>\djcp\`. "enu" is bijvoorbeeld de taalcode voor Engels en het bestand *dosread.txt* bevindt zich dus in de directory `\enu \djcp`. Zie pagina 52 voor een lijst met taalcodes. Als u met diskettes werkt, vindt u het bestand op de diskette HP DeskJet Control Panel for DOS.
- Als u Windows 2000 Professional gebruikt, bezoekt u de website van HP op het adres <http://www.hp.com/cposupport/eschome.html> voor meer informatie.

Voor Windows 3.1x-gebruikers

Specifieke informatie voor Windows 3.1x vindt u alleen in de Elektronische bijlage van de elektronische *Gebruikershandleiding*.

- Als u Adobe Acrobat Reader op uw computer hebt, begint u met het installeren van de printersoftware en selecteert u **Gebruikershandleiding weergeven**.
- Als u Adobe Acrobat Reader niet op uw computer hebt, begint u met het installeren van de printersoftware, selecteert u **Gebruikershandleiding weergeven** en volgt u de instructies op het scherm voor de installatie van Adobe Acrobat Reader. Begin nogmaals met het installeren van de printersoftware en selecteer **Gebruikershandleiding weergeven**.

Als u de elektronische *Gebruikershandleiding* wilt bekijken, plaatst u de cd of de diskette met printersoftware, begint u met de software-installatie en selecteert u **Gebruikershandleiding weergeven**.

1 Basiszaken voor afdrucken

Knoppen en lampjes

Met de knoppen van de HP DeskJet-printer (hieronder weergegeven) kunt u de printer in- en uitschakelen, een afdruktaak annuleren of het afdrucken hervatten. De lampjes geven visuele informatie over de toestand van de printer. Van links naar rechts ziet u de volgende knoppen en lampjes:



Annuleren-knop – Druk op deze knop om de huidige afdruktaak te annuleren.



Patroonstatus-lampje – Als dit lampje brandt, moet u de status van de inktpatronen controleren. Zie “Status van de inktpatroon” op pagina 25 voor meer informatie.



Doorgaan-knop en -lampje – Als dit lampje knippert, is een handeling vereist, zoals het laden van papier of het verhelpen van een papierstoring. Druk op de Doorgaan-knop om verder te gaan met afdrucken. Zie “Wat betekenen de knipperende lampjes?” op pagina 40.



Aan/uit-knop en -lampje – Met de Aan/uit-knop schakelt u de printer in en uit. Het groene lampje boven de Aan/uit-knop knippert als de printer bezig is met afdrucken.

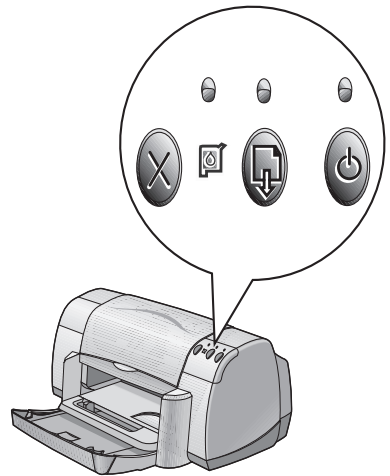

Waarschuwing

Gebruik altijd de Aan/uit-knop aan de voorkant van de printer om de printer aan en uit te zetten. Als u een voedingsblok, stroomstootbeveiliging of stopcontactschakelaar gebruikt om de printer in en uit te schakelen, kan dit een printerstoring veroorzaken.

Papierladen

Inklapbare lade

De inklapbare lade aan de voorkant van de printer bevat de INVOER-bak en de UITVOER-bak. De inklapbare lade moet altijd omlaag zijn geschoven om af te drukken of de inktpatronen te openen.

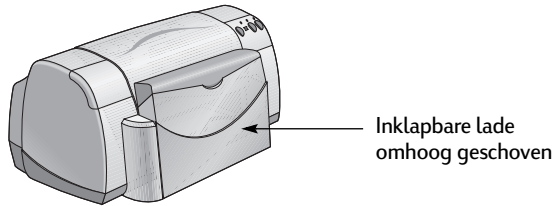

INVOER-bak

Als u wilt afdrukken, plaatst u papier en ander afdrukmetaal in de INVOER-bak. Schuif de inklapbare lade omlaag en trek de INVOER-bak uit. Zorg ervoor dat u de papiergeleiders aan de kant schuift voordat u het afdrukmetaal laadt met de afdrukzijde omlaag. Schuif al het afdrukmetaal zo ver mogelijk in de INVOER-bak. Schuif bij het laden de papiergeleiders goed tegen de randen van het afdrukmetaal. Zorg ervoor dat de INVOER-bak naar binnen is gedrukt wanneer u op kleine afdrukformaten afdrukt.

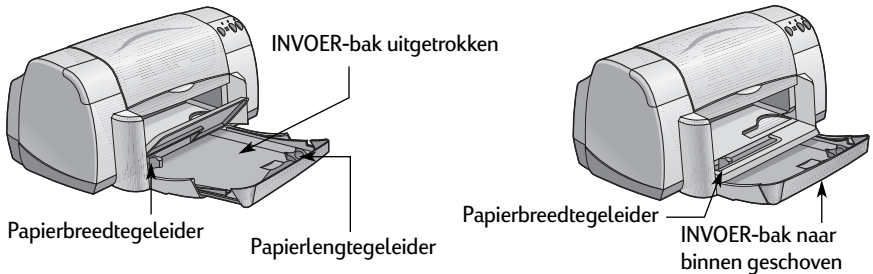

Wanneer u op Legal-papier afdrukt, laat u de INVOER-bak uitgetrokken.

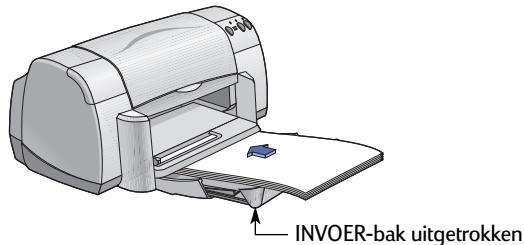

UITVOER-bak

De printer stuurt de afgedrukte pagina's naar de UITVOER-bak.

Klep van UITVOER-bak omlaag – Deze stand wordt bij de meeste soorten drukwerk gebruikt. Met de stand omlaag kunt u één envelop afdrucken en afdrucken op afdrukformaten die kleiner zijn dan 100 x 148 mm of 4 x 5 5/8 inch. Zie hoofdstuk 2 voor informatie over het afdrucken op ander afdruk materiaal.

Klep van UITVOER-bak omhoog – De klep van de UITVOER-bak moet omhoog zijn geschoven om banierpapier correct te kunnen laden. Als u banieren wilt afdrucken, moet de klep van de UITVOER-bak omhoog blijven staan.

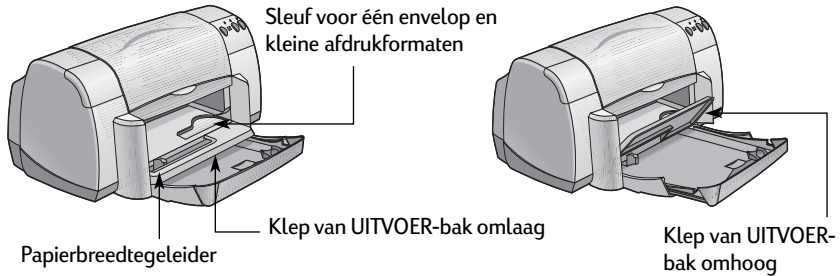

Tips voor printeronderhoud

Doordat de printer de inkt in een fijne nevel op het papier spuit, kunnen inktvlekken ontstaan op de printerbehuizing. Gebruik een zachte, met water bevochtigde doek om strepen, vlekken en/of droge inkt aan de buitenkant van de printer af te vegen.

Denk aan de volgende tips als u de printer reinigt:

- Reinig de binnenkant van de printer **niet**. Zorg dat er geen vloeistoffen binnen in de printer komen.
- Gebruik **geen** huishoudelijke afwas- of schoonmaakmiddelen. Als u een huishoudelijk afwas- of schoonmaakmiddel hebt gebruikt, veegt u daarna de buitenkant van de printer af met een zachte, met water bevochtigde doek.
- Smeer de stang waarop de inktpatroonhouder heen en weer schuift **niet** in met smeermiddel. Het is normaal dat u de inktpatroonhouder heen en weer hoort schuiven.

Raadpleeg voor meer informatie over het reinigen van inktpatronen en de inktpatroonhouder pagina 30.

Afdrukken

De printer wordt bestuurd door een softwareprogramma dat u op uw computer installeert. Het softwareprogramma bevat een dialoogvenster (zoals het onderstaande venster) dat u gebruikt om met de printer te communiceren. In het dialoogvenster selecteert u instellingen zoals papierformaat, papiersoort, oriëntatie en afdrukkwaliteit.

Opmerking: deze informatie is voor gebruikers van Windows 95, 98 en NT. Als u Windows 3.1x gebruikt, raadpleegt u “Voor Windows 3.1x-gebruikers” op pagina iv. Als u DOS gebruikt, raadpleegt u “Meer informatie vinden” op pagina iv.

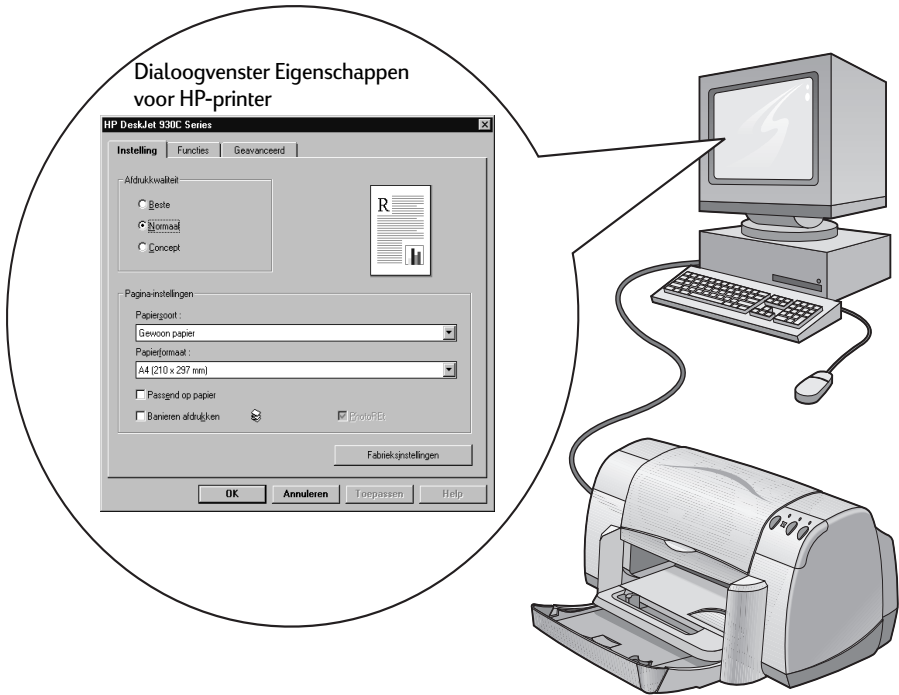

Dialoogvenster Eigenschappen voor HP-printer vinden

Hoe u het dialoogvenster vindt, is afhankelijk van het softwareprogramma en het besturingssysteem dat u gebruikt. Aangezien elk softwareprogramma anders is, kan het dialoogvenster dat op uw scherm verschijnt, afwijken van de vensters die hier worden weergegeven. Met een van de volgende methoden verschijnt zeker het dialoogvenster Eigenschappen voor HP-printer.

Ga als volgt te werk vanuit uw softwareprogramma:

Opmerking: als u → ziet, betekent dit dat u het woord achter de pijl moet zoeken en erop moet klikken.

1 Klik op **Bestand** → **Afdrukken**.



Klik op **Bestand** en vervolgens op **Afdrukken**.

Klik op **Eigenschappen** om het dialoogvenster Eigenschappen voor HP-printer te openen.

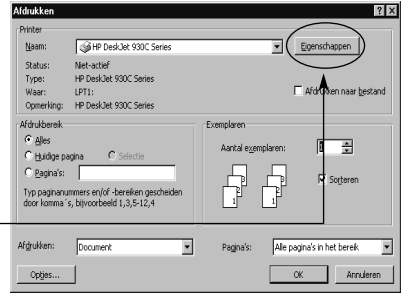

2 Het dialoogvenster **Afdrukken** wordt geopend, zoals het bovenstaande venster. Klik vanuit het dialoogvenster **Afdrukken** op een van de volgende knoppen die u ziet: **Eigenschappen**, **Instelling** of **Printer**. Het dialoogvenster Eigenschappen voor HP-printer verschijnt.

Of ga als volgt te werk:

1 Als u geen optie **Afdrukken** in het menu **Bestand** ziet, klikt u op **Bestand** → **Printerinstelling** of **Bestand** → **Afdrukinstellingen**.



Klik op **Bestand** en vervolgens op **Printerinstelling**.

Klik op **Instelling** om het dialoogvenster Eigenschappen voor HP-printer te openen.



2 Klik in het dialoogvenster **Printerinstelling** of **Afdrukinstellingen** op **Instelling** of **Opties**.

Opmerking: deze informatie is voor gebruikers van Windows 95, 98 en NT. Als u Windows 3.1x gebruikt, raadpleegt u “Voor Windows 3.1x-gebruikers” op pagina iv. Als u DOS gebruikt, raadpleegt u “Meer informatie vinden” op pagina iv.

Dialogvenster Eigenschappen voor HP-printer

Het dialogvenster Eigenschappen voor HP-printer bevat drie tabbladen: als u het venster hebt geopend, klikt u op een tabblad en kiest u vervolgens de gewenste instellingen.

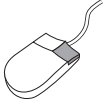

Opmerking: klik met de rechtermuisknop op een item in deze schermen om Help-informatie bij dit item weer te geven.

Tabblad Instelling

Kies de afdrukkwaliteit.

- Klik op **Concept** om tijd en inkt te besparen.
- Klik op **Normaal** voor de meeste soorten drukwerk.
- Klik op **Beste** om de beste afdrukkwaliteit met de helderste kleuren te produceren.

Selecteer de juiste pagina-instellingen.

- U kunt kiezen uit een groot aantal papersoorten.
- Kies een papierformaat of voer een eigen papierformaat in.

Klik hier om de grootte van een afbeelding aan te passen als deze te groot is voor het opgegeven papierformaat.

Klik hier om banieren af te drukken:

Kijk hier wat uw huidige instellingen zijn.

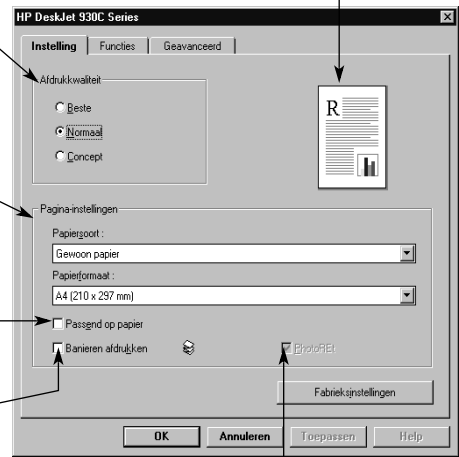

Deze optie is alleen beschikbaar als u fotopapier als papiersoort selecteert. **PhotoREt** levert de beste resultaten bij het afdrucken van foto's. Schakel dit vakje uit voor de hoogst mogelijke resolutie (2400 dpi).

De standaardknoppen onder aan het dialogvenster Eigenschappen voor HP-printer worden hier weergegeven.

Annuleren — Hiermee annuleert u wijzigingen en sluit u het dialogvenster.

Fabriekinstellingen — Hiermee herstelt u alle tabbladinstellingen die door de fabrikant zijn ingesteld.

Help — Hiermee geeft u een bericht weer met de mededeling dat u op de rechtermuisknop moet klikken voor Help-informatie.

OK — Hiermee accepteert u wijzigingen en sluit u het dialogvenster.

Toepassen — Hiermee worden uw wijzigingen toegepast.

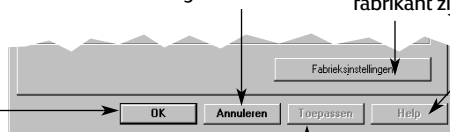

Tabblad Functies

Kies de beste paginaoriëntatie.

- Klik op **Staannd** voor een verticale pagina-indeling.
- Klik op **Liggend** voor een horizontale pagina-indeling.
- Klik op **Spiegelbeeld** om de afgedrukte afbeelding om te draaien.

Klik hier om een methode voor dubbelzijdig afdrucken te kiezen:

- **Boek** — om papier aan de zijkant te binden
- **Schrijfblok** — om papier aan de bovenkant te binden

Klik hier om meerdere pagina's af te drukken per vel. Kies:

- Twee of vier pagina's per vel
- Rand om elke pagina die op het vel wordt afgedrukt.

Klik hier om de laatste pagina van uw document als eerste af te drukken.

Klik hier om te zien hoe uw document eruit ziet voordat u het afdrukt. Met HP-previewer kunt u een grafisch bestand van uw document afdrucken, annuleren of maken. U kunt bepaalde instellingen wijzigen, het effect bekijken en afdrucken met de nieuwe instellingen.

Kijk hier wat uw huidige instellingen zijn.

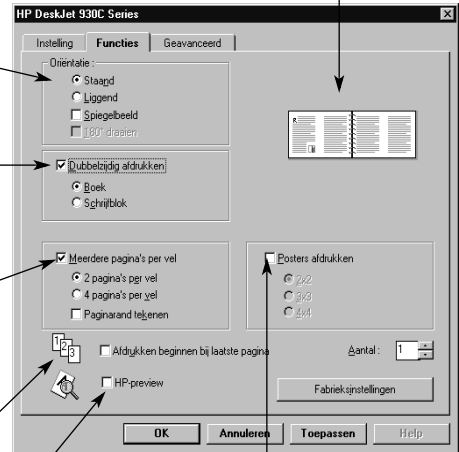

Kies hier het formaat van de poster door het aantal pagina's in horizontale en verticale richting te selecteren.

Tabblad Geavanceerd

Kies de juiste kleuropties.

- Klik hier om in grijstinten af te drukken.
- Optimalisering voor faxen en fotokopiëren is alleen beschikbaar bij afdrucken in grijstinten.

Schuif de regelaar om verzadiging, helderheid en kleurschakering aan uw wensen aan te passen.

Schuif de regelaar om de hoeveelheid inkt op de pagina aan te passen.

Schuif de regelaar om de droogtijd te verlengen.

Kijk hier wat uw huidige instellingen zijn.

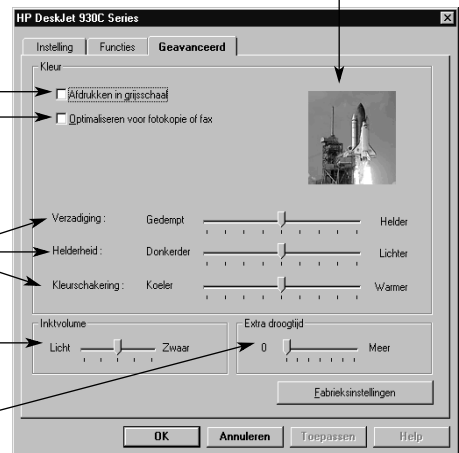

HP DeskJet-werkset

De **HP DeskJet-werkset** gebruikt u om uw printer te reinigen en te kalibreren, informatie te zoeken en een testpagina af te drukken. Als u de HP-werkset wilt vinden, volgt u de onderstaande instructies.

Voor Windows 95, 98 en Windows NT 4.0

- Klik op **Start** → **Programma's** → **HP DeskJet 930C Series** → **HP DeskJet 930C Series werkset**.
- Klik op de knop HP-werkset die op de taakbalk onder aan het scherm verschijnt als de HP-werkset open is.

De werkset bestaat uit drie tabbladen: Het tabblad **Printerservice** wordt hier weergegeven. Klik op een tabblad en kies vervolgens de gewenste optie.

Tabblad Printerservice

Hardware-ECP inschakelen op het tabblad **Configuratie**. Als u **Hardware-ECP proberen te gebruiken** inschakelt, worden foto's wellicht sneller afgedrukt.

Op het tabblad **Geschat inkt niveau** klikken

- Hier wordt een visuele weergave gegeven van het inktniveau van de kleurenpatroon en de zwarte inktpatroon.
- Toont de onderdeelnummers van de inktpatronen.

Klik op een pictogram om het volgende te doen...

- Een elektronische versie van de *Gebruikershandleiding* openen.
- De printer kalibreren als u de inktpatronen verwisselt of wanneer de uitlijning bij afdrukken in zwart-wit en in kleur niet juist is.
- Reinig de inktpatronen als er regels en punten in uw afdrukken ontbreken.
- Controleer of de afdrukken nog duidelijk zijn na het reinigen door een testpagina af te drukken.

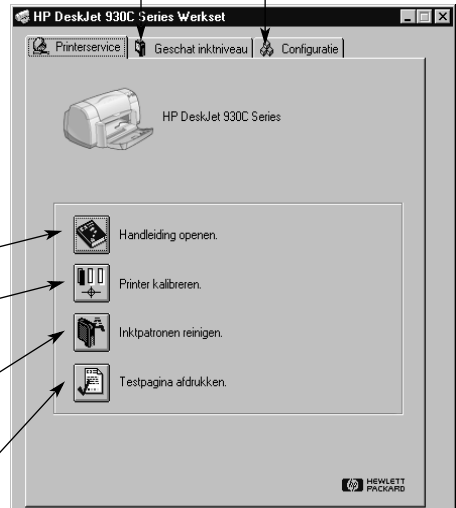

2 Meer informatie over afdrukken

Het juiste papier gebruiken

Het meeste gewone kopieerpapier is geschikt voor uw printer, met name papier waarbij wordt aangegeven dat het kan worden gebruikt in inkjetprinters. Gebruik voor de beste resultaten papier van Hewlett-Packard, dat speciaal voor HP-inkt en uw printer is ontwikkeld.

Formaat. De papierbreedte moet tussen 77 en 215 mm zijn. De papierlengte moet tussen 127 en 356 mm zijn.

Gewicht. Het gewicht van papier kan nogal variëren. Voor uw meeste drukwerk gebruikt u 75–90 g/m² gewoon papier.



Helderheid. Bepaald papier is witter dan ander papier en produceert scherpere, levendigere kleuren. Voor foto's gebruikt u HP Premium Plus Photo Paper of HP Premium Photo Paper om de beste resultaten te verkrijgen. Voor projecten waarin andere gekleurde afbeeldingen worden gebruikt, is HP Bright White Inkjet- of HP Premium Inkjet-papier geschikt.

Zie "Benodigdheden en accessoires" op pagina A-6 van de Elektronische bijlage in de elektronische *Gebruikershandleiding* voor een volledige lijst met beschikbaar HP-afdruk materiaal.

Afdrukken op verschillende soorten papier en ander afdruk materiaal

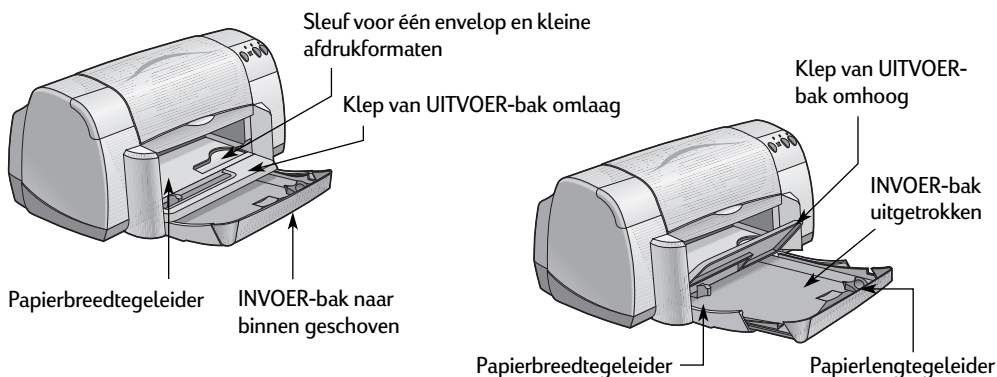
Uw HP DeskJet-printer kan zoveel verschillende soorten afdruk materiaal aan dat u bijna uw eigen kleine copyshop hebt. In dit hoofdstuk wordt uitgelegd hoe u de verschillende afdruk materialen gebruikt in tabellen die beide pagina's in beslag nemen.

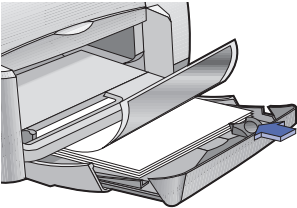

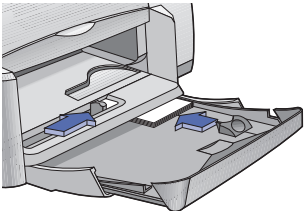
Als u het volgende wilt...	Gaat u als volgt te werk...
 <p>8,5 x 11 inch of A4-fotopapier</p> 	<ol style="list-style-type: none"> 1 Verwijder al het papier uit de INVOER-bak. 2 Plaats maximaal 30 vellen fotopapier (afdrukzijde omlaag) in de INVOER-bak. 3 Schuif de papiergeleiders goed tegen de randen van het papier. 4 Kies de afdrukinstellingen die overeenkomen met de soort en het formaat van het fotopapier. 5 Druk de foto's af. <p style="text-align: right;">➔</p>
 <p>Kleine afdrukformaten [groter dan 100 x 148 mm (4 x 5 5/8 inch)]</p> 	<ol style="list-style-type: none"> 1 Zorg ervoor dat de INVOER-bak naar binnen is gedrukt. 2 Schuif de klep van de UITVOER-bak omhoog. 3 Plaats afdruk materiaal met kleine afdrukformaten zo ver mogelijk in de INVOER-bak. 4 Schuif de papiergeleiders goed tegen de randen van het afdruk materiaal. 5 Schuif de klep van de UITVOER-bak omlaag. 6 Kies de afdrukinstellingen die overeenkomen met de soort en het formaat van het afdruk materiaal. 7 Druk de kaarten af. <p style="text-align: right;">➔</p>

Tabblad Instelling

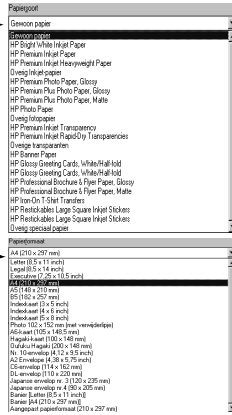
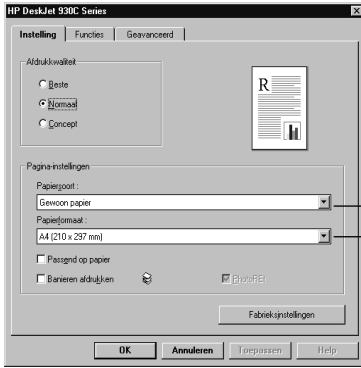

Tabblad Functies

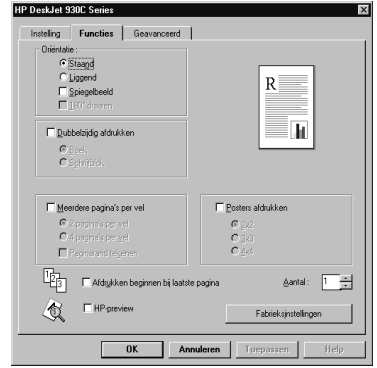

HP-afdrুকinstellingen kiezen

Tabblad Instelling

- **Papiersoort:** kies **HP Photo Paper** of
- **Afdrukkwaliteit:** kies **Beste**
- **Papiermaat:** kies het juiste papierformaat

Tabblad Functies

- **Oriëntatie:** kies de juiste oriëntatie
- **Dubbelzijdig afdrucken:** uitgeschakeld

Tabblad Instelling

- **Papiersoort:** kies de juiste papiersoort
- **Afdrukkwaliteit:** kies **Normaal** of **Beste**
- **Papiermaat:** kies het juiste kaartformaat

Tabblad Functies

- **Oriëntatie:** kies de juiste oriëntatie
- **Dubbelzijdig afdrucken:** uitgeschakeld

Richtlijnen

- Het beste resultaat bereikt u met HP Photo Paper.
- De foto moet in elektronisch (digitaal) formaat zijn om deze af te kunnen drukken. Neem een digitale foto, scan een gewone foto of laat een elektronisch bestand van uw foto maken in de plaatselijke fotozaak.
- Als u de papiersoort hebt geselecteerd, kiest u het juiste papierformaat in het vervolgmenu.
- U kunt de snelheid voor het afdrucken van foto's wellicht verhogen door Hardware-ECP in te schakelen. Open de HP DeskJet-werkset. Klik op het tabblad **Configuratie** en schakel **Hardware-ECP proberen te gebruiken in**. Pas de wijzigingen toe en druk de foto af.

- Lijn de randen van de kaarten uit voordat u de kaarten invoert.
- Als u een bericht krijgt dat het papier op is, controleert u of het fotopapier of andere kleine afdrukformaten correct in de INVOER-bak zijn geplaatst. Plaats het afdruk materiaal aan de rechterzijde en in de richting van de printer. De INVOER-bak moet zo naar binnen worden gedrukt dat de papierlengtegeleider het afdruk materiaal op de plaats kan houden.
- Als het afdruk materiaal kleiner is dan 100 x 148 mm (4 x 5 5/8 inch), gebruikt u de sleuf voor één envelop om het afdruk materiaal met één vel tegelijk te laden.

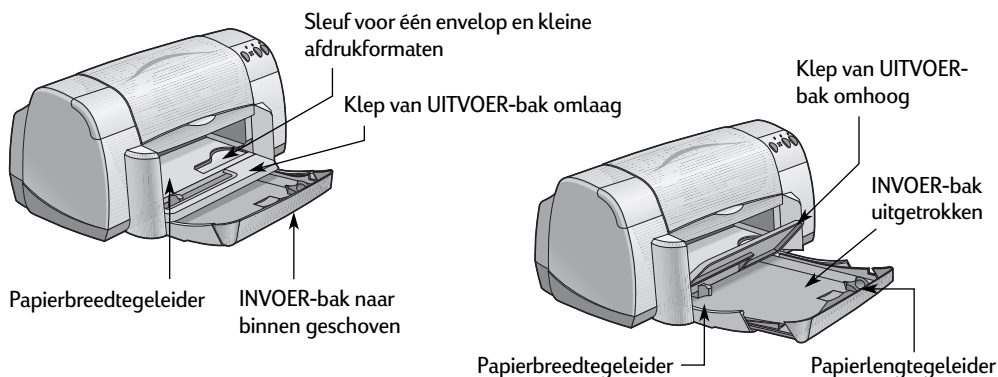

Als u het volgende wilt...

Gaat u als volgt te werk...



Eén envelop en kleine afdrukformaten

[tussen 77 x 127 mm (3 x 5 inch) en 100 x 148 mm 4 x 5 8 inch)]

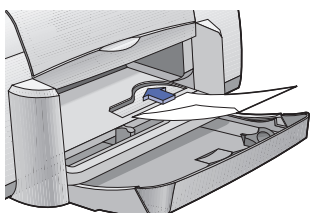

- 1 Schuif de envelop, met de klep omhoog en naar links, of andere kleine afdrukformaten in de sleuf voor één envelop. Duw het afdruk materiaal erin totdat het niet verder kan.
- 2 Kies de afdrukinstellingen die overeenkomen met de soort en het formaat van de envelop.
- 3 Druk het afdruk materiaal af.



Stapel enveloppen

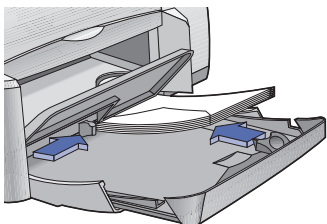

- 1 Schuif beide papiergeleiders naar buiten en verwijder al het papier uit de INVOER-bak.
- 2 Schuif maximaal 15 enveloppen, met de klep omhoog en naar links, zo ver mogelijk in de INVOER-bak.
- 3 Schuif de papiergeleiders goed tegen de randen van de enveloppen.
- 4 Kies de afdrukinstellingen die overeenkomen met de soort en het formaat van de enveloppen.
- 5 Druk de enveloppen af.



Tabblad Instelling

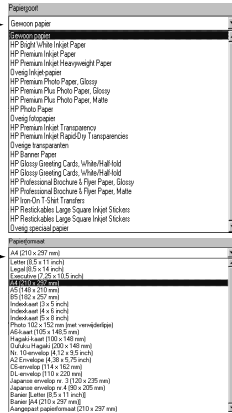

Tabblad Functies

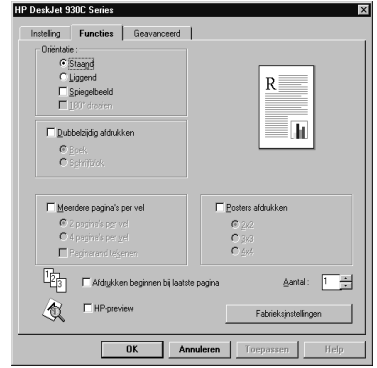

HP-afdrুকinstellingen kiezen

Tabblad Instelling

- **Papiersoort:** kies **Gewoon papier**
- **Afdrukkwaliteit:** kies **Normaal**
- **Papiermaat:** kies het juiste envelopformaat

Tabblad Functies

- **Oriëntatie:** kies de juiste oriëntatie
- **Dubbelzijdig afdrukken:** uitgeschakeld

Richtlijnen

- Controleer of de klep van de UITVOER-bak omlaag is geschoven.
- Gebruik geen enveloppen met sluitstukken van vensters.
- Gebruik geen glanzende enveloppen, enveloppen met reliëfopdruk, enveloppen met dikke, onregelmatige of gekrulde randen en gekreukelde, gescheurde of anderszins beschadigde enveloppen.
- Als de toepassing waarmee u afdrukt, beschikt over een functie voor het afdrucken van enveloppen, voert u de aanwijzingen van de toepassing uit in plaats van de procedure die hier wordt beschreven.

Tabblad Instelling



- **Papiersoort:** kies **Gewoon papier**
- **Afdrukkwaliteit:** kies **Normaal**
- **Papiermaat:** kies het juiste envelopformaat

Tabblad Functies

- **Oriëntatie:** kies de juiste oriëntatie
- **Dubbelzijdig afdrukken:** uitgeschakeld

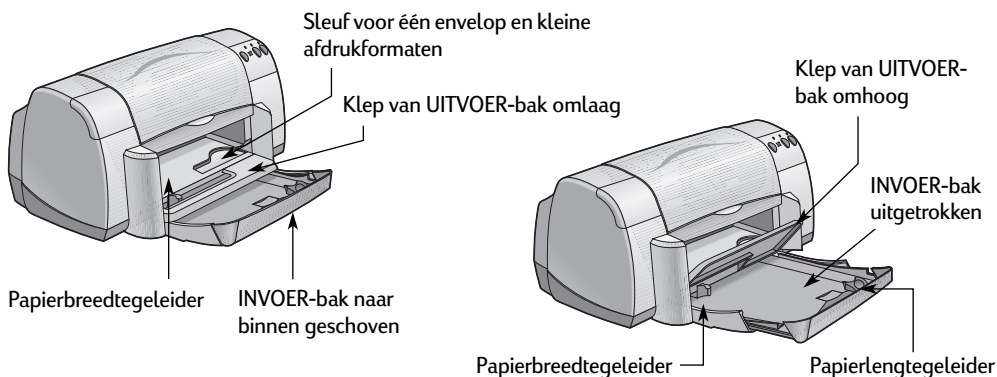
- Laad **nooit** meer dan 15 enveloppen tegelijk.
- Lijn de randen van de enveloppen uit voordat u de enveloppen invoert.
- Gebruik geen enveloppen met sluitstukken van vensters.
- Gebruik geen glanzende enveloppen, enveloppen met reliëfopdruk, enveloppen met dikke, onregelmatige of gekrulde randen en gekreukelde, gescheurde of anderszins beschadigde enveloppen.
- Als de toepassing waarmee u afdrukt, beschikt over een functie voor het afdrucken van enveloppen, voert u de aanwijzingen van de toepassing uit in plaats van de procedure die hier wordt beschreven.

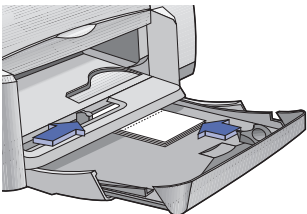

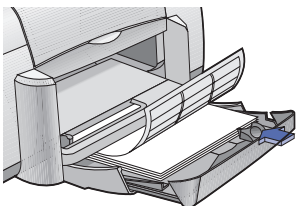
Als u het volgende wilt...	Gaat u als volgt te werk...
 <p>Wenskaarten</p> 	<ol style="list-style-type: none"> 1 Schuif beide papiergeleiders naar buiten en verwijder al het papier uit de INVOER-bak. 2 Plaats maximaal 5 kaarten zo ver mogelijk in de INVOER-bak. 3 Schuif de papiergeleiders goed tegen de randen van de kaarten. 4 Kies de afdrুকinstellingen die overeenkomen met de soort en het formaat van de kaarten. 5 Druk de kaarten af. <p style="text-align: right;">➔</p>
 <p>Etiketten</p> 	<ol style="list-style-type: none"> 1 Schuif beide papiergeleiders naar buiten en verwijder al het papier uit de INVOER-bak. 2 Waaier de randen van de etikettenvellen uit om ze van elkaar te scheiden en lijn de randen vervolgens uit. Plaats maximaal 20 etikettenvellen (etiketzijde omlaag). 3 Schuif de papiergeleiders goed tegen de randen van de vellen. 4 Kies de afdrুকinstellingen die overeenkomen met de soort en het formaat van de etiketten. 5 Druk de etiketten af. <p style="text-align: right;">➔</p>

Tabblad Instelling

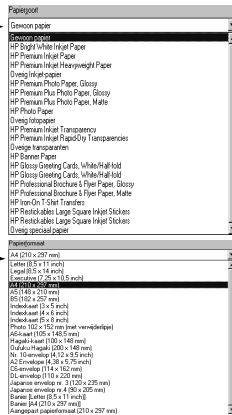
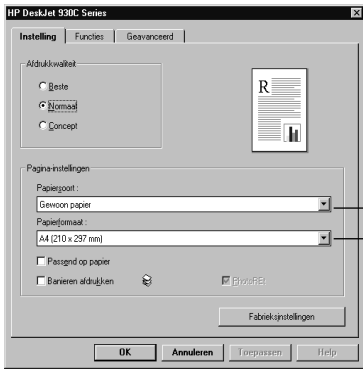

Tabblad Functies

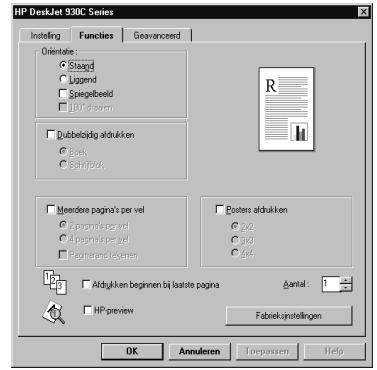

HP-afdrukinstellingen kiezen

Tabblad Instelling

- **Papiersoort:** kies **HP Premium Inkjet Paper**
- **Afdrukkwaliteit:** kies **Normaal** of **Beste**
- **Papiermaat:** kies het juiste kaartformaat

Tabblad Functies

- **Oriëntatie:** kies de juiste oriëntatie

Richtlijnen

- Het beste resultaat bereikt u met HP Greeting Card Paper.
- Als u voorgevouwen wenskaarten hebt, vouwt u de kaarten open en laadt u ze vervolgens in de INVOER-bak.
- Lijn de randen van de kaarten uit voordat u de kaarten invoert.
- Trek de INVOER-bak uit en schuif de klep van de UITVOER-bak omhoog om kleine kaarten gemakkelijker te kunnen laden. Duw de INVOER-bak weer terug en schuif de klep van de UITVOER-bak omlaag nadat u de kaarten hebt geplaatst.

Tabblad Instelling

- **Papiersoort:** kies **Gewoon papier**
- **Afdrukkwaliteit:** kies **Normaal**
- **Papiermaat:** kies **A4** of **Letter (8,5 x 11 inch)**

Tabblad Functies

- **Oriëntatie:** kies de juiste oriëntatie
- **Dubbelzijdig afdrukken:** uitgeschakeld

- Gebruik uitsluitend speciaal voor inkjetprinters bestemde papieren etiketten.
- Laad nooit meer dan 20 vellen tegelijk.
- Gebruik uitsluitend volle vellen met etiketten.
- Controleer of de vellen niet plakkerig of gekreukeld zijn of van de beschermstroken zijn losgeraakt.
- Gebruik **geen** plastic of doorzichtige etiketten. De inkt droogt niet op plastic of doorzichtige etiketten.

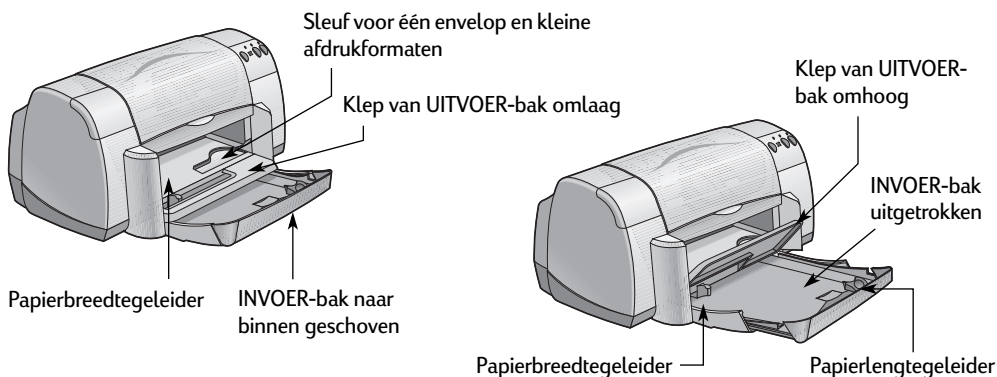

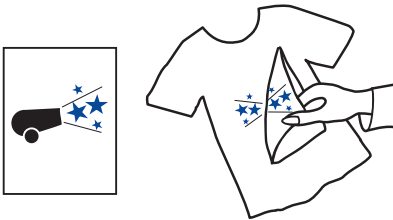
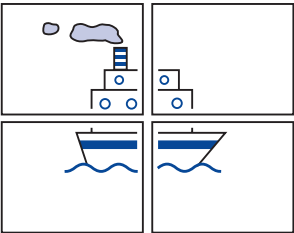
Als u het volgende wilt...	Gaat u als volgt te werk...
<p> Opstrijkafbelingen</p> 	<ol style="list-style-type: none"> 1 Schuif beide papiergeleiders naar buiten en verwijder al het papier uit de INVOER-bak. 2 Plaats het papier met de afbeelding in de printer, met de transparante zijde (of glanszijde) omlaag. 3 Schuif de papiergeleiders goed tegen de randen van de vellen. 4 Kies de afdrukinstellingen die overeenkomen met de soort en het formaat van uw opstrijkafbelingen. 5 Druk de opstrijkafbelding af. <p style="text-align: right;">➔</p>
<p>Posters</p> 	<ol style="list-style-type: none"> 1 Plaats papier in de INVOER-bak. 2 Schuif de papiergeleiders goed tegen de randen van de vellen. 3 Kies de afdrukinstellingen die overeenkomen met het soort papier en het formaat van uw poster. 4 Druk uw poster af. <p style="text-align: right;">➔</p>

Tabblad Instelling

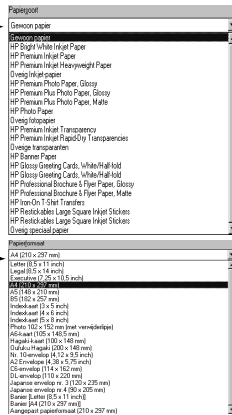

Tabblad Functies

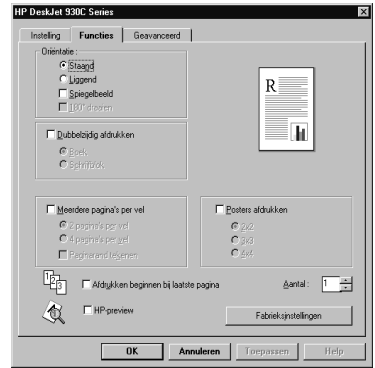

HP-afdrukinstellingen kiezen

Tabblad Instelling

- **Papiersoort:** kies **HP Iron-On T-Shirt Transfers**
- **Afdrukkwaliteit:** kies **Normaal** of **Beste**
- **Papierformaat:** kies het juiste formaat

Tabblad Functies

- **Oriëntatie:** kies **Spiegelbeeld**
- **Dubbelzijdig afdrukken:** uitgeschakeld

Richtlijnen

- Als u een document in spiegelbeeld afdrukt, worden de tekst en afbeeldingen horizontaal omgekeerd ten opzichte van de weergave op het beeldscherm.
- Het beste resultaat bereikt u met HP Iron-On T-Shirt Transfers.

Tabblad Instelling

- **Papiersoort:** kies **Gewoon papier**
- **Afdrukkwaliteit:** kies **Normaal**
- **Papierformaat:** kies het juiste formaat

Tabblad Functies

- **Oriëntatie:** kies de juiste oriëntatie
- **Dubbelzijdig afdrukken:** uitgeschakeld
- **Posters afdrukken:** schakel dit vakje in en kies het formaat **2x2**, **3x3** of **4x4**

- Knip na het afdrukken de randen van elk vel af en plak de vellen aan elkaar.

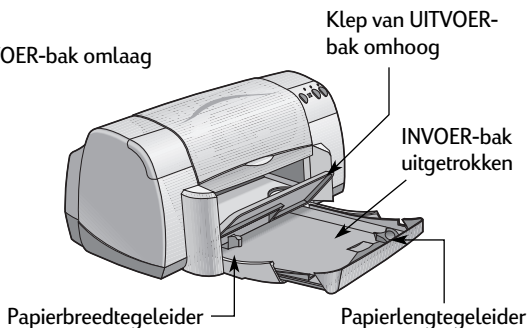
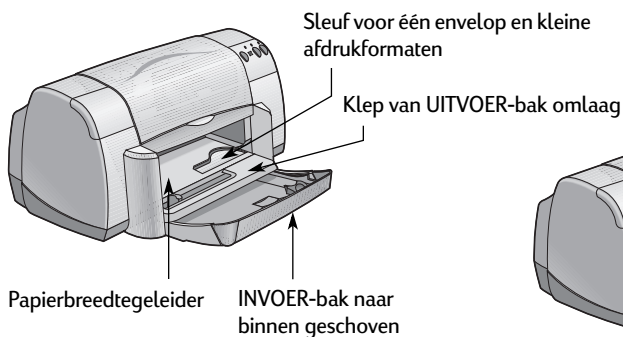

Als u het volgende wilt...

Gaat u als volgt te werk...



Transparanten

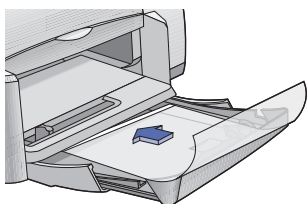

- 1 Schuif beide papiergeleiders naar buiten en verwijder al het papier uit de INVOER-bak.
- 2 Waai de randen van de vellen transparanten uit om ze van elkaar te scheiden en lijn de randen vervolgens uit.
- 3 Leg een stapel van maximaal 25 transparanten in de printer met de ruwe zijde omlaag en de plakstrook naar de printer gericht.
- 4 Schuif de papiergeleiders goed tegen de randen van de transparanten.
- 5 Kies de afdrukinstellingen die overeenkomen met de soort en het formaat van de transparanten.
- 6 Druk de transparanten af.
- 7 De printer droogt de transparanten automatisch en voert ze daarna pas uit. Druk op de **Doorgaan-knop** om verder te gaan met afdrukken.



Legal (8,5 x 14 inch)

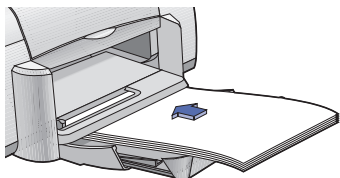

- 1 Schuif de klep van de UITVOER-bak omlaag en trek de INVOER-bak uit.
- 2 Trek beide papiergeleiders uit.
- 3 Plaats een stapel Legal-papier (afdrukzijde omlaag) in de INVOER-bak.
Zorg ervoor dat u het papier zo ver mogelijk in de INVOER-bak schuift en laat de rest van het papier over de rand van de INVOER-bak rusten.
- 4 Schuif de papiergeleiders goed tegen de randen van de vellen.
- 5 Schuif de klep van de UITVOER-bak omlaag.
- 6 Selecteer de juiste afdrukinstellingen.
- 7 Druk het document af.

Tabblad Instelling

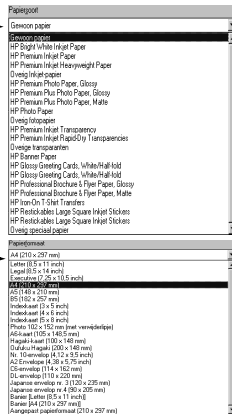

Tabblad Functies

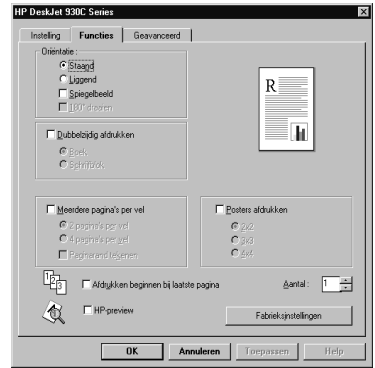

HP-afdrukinstellingen kiezen

Tabblad Instelling

- **Papiersoort:** kies de soort transparant
- **Afdrukkwaliteit:** kies **Beste** of **Normaal**
- **Papierformaat:** kies het juiste formaat

Tabblad Functies

- **Oriëntatie:** kies de juiste oriëntatie
- **Dubbelzijdig afdrukken:** uitgeschakeld

Richtlijnen

- Het beste resultaat bereikt u met HP Premium Inkjet Transparency Film of HP Premium Inkjet Rapid-dry Transparencies. De coating op HP Premium Inkjet Rapid-Dry Transparencies is speciaal ontwikkeld voor HP-inkt en zorgt voor scherpe afbeeldingen en tekst en de snelste droogtijden. Bovendien lopen deze transparanten niet vast in uw printer.

Tabblad Instelling

- **Papiersoort:** kies **Gewoon papier**
- **Afdrukkwaliteit:** kies **Beste** of **Normaal**
- **Papierformaat:** kies **Legal (8,5 x 14 inch)**

Tabblad Functies

- **Oriëntatie:** kies de juiste oriëntatie
- **Dubbelzijdig afdrukken:** uitgeschakeld

- Zorg ervoor dat de INVOER-bak is uitgetrokken als u afdrukt op **Legal (8,5 x 14 inch)**.
- Legal-papier komt over de rand van de INVOER-bak.

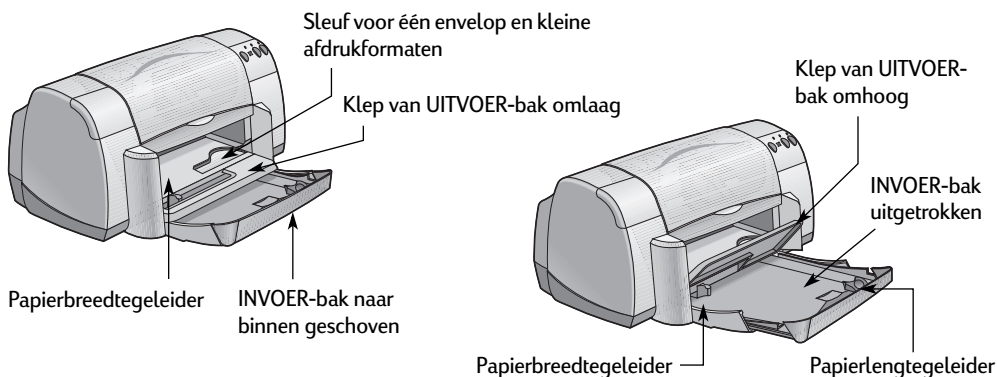

Als u het volgende wilt...



Banieren

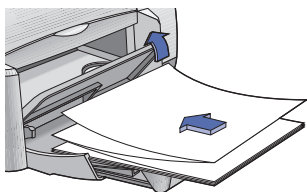

Gaat u als volgt te werk...

- 1 Scheur het aantal vellen af dat u nodig hebt (maximaal 20).
- 2 Scheur indien nodig de perforatiestroken af en gooi ze weg.
- 3 Schuif de papiergeleiders naar buiten en verwijder al het papier uit de INVOER-bak.
- 4 Schuif de klep van de UITVOER-bak omhoog en laat deze omhoog staan om uw banieren af te drukken.
- 5 Plaats het banierpapier in de INVOER-bak, zodat de niet-bevestigde rand van de banierpapierstapel in de richting van de printer ligt.
- 6 Schuif de papiergeleiders goed tegen de randen van de vellen.
- 7 Schakel het vakje **Banieren afdrukken** op het tabblad **Instelling** in en kies de juiste papiersoort en het juiste formaat.
- 8 Druk de banier af.



Tabblad Instelling

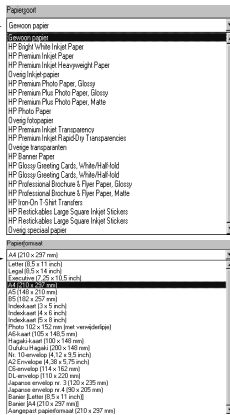

Tabblad Functies

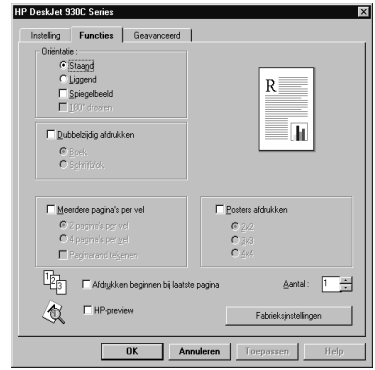

HP-afdrুকinstellingen kiezen

Tabblad Instelling

- *Banieren afdrucken*: schakel dit vakje in
- *Papiersoort*: kies **HP Banner Paper** of **Gewoon papier**
- *Afdrukkwaliteit*: kies **Normaal**
- *Papierformaat*: kies **A4** of **Letter (8,5x11 inch)**

Tabblad Functies

- *Oriëntatie*: kies de juiste oriëntatie
- *Dubbelzijdig afdrucken*: uitgeschakeld

Richtlijnen

- Als u banieren afdrukt, moet de klep van de UITVOER-bak omhoog staan.
- Het beste resultaat bereikt u met HP Banner Paper.
- Zie "Banieren worden niet correct afgedrukt." op pagina 43 als u problemen hebt met het afdrucken van een banner.

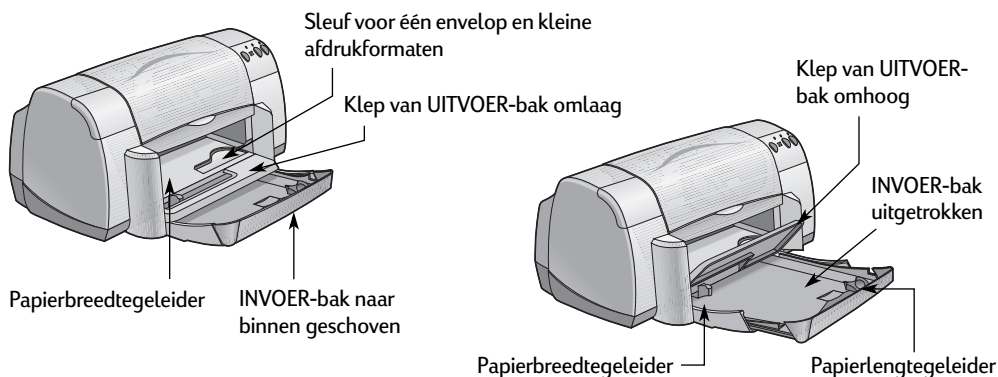

Als u het volgende wilt...

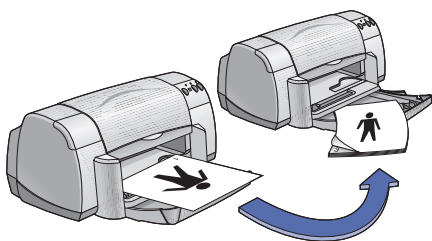
Handmatig dubbelzijdig afdrukken
Boekbinden

Schrijfblok binden

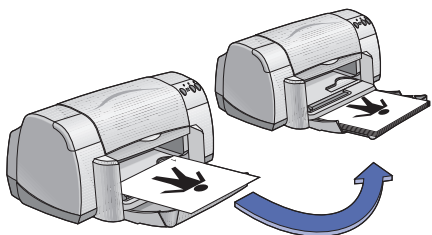

Gaat u als volgt te werk...

- 1 Plaats papier in de INVOER-bak. Er mag geen papier in de klep van de UITVOER-bak aanwezig zijn.
- 2 Schuif de papiergeleiders goed tegen de randen van de vellen.
- 3 Kies de afdrukinstellingen die overeenkomen met de soort en het formaat van het papier dat u gebruikt.
- 4 Klik op het tabblad **Functies** op **Dubbelzijdig afdrukken** en selecteer vervolgens **Boek** of **Schrijfblok**.
- 5 Start het afdrukken.
- 6 Volg zorgvuldig de instructies voor het opnieuw laden op het scherm.
- 7 Als het papier correct is geladen, klikt u op **Doorgaan** in het berichtenvenster op het scherm.



Tabblad Instelling

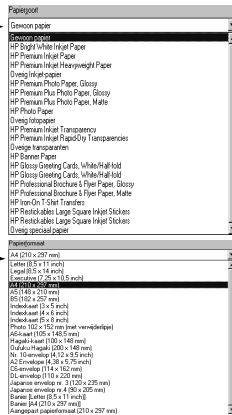

Tabblad Functies

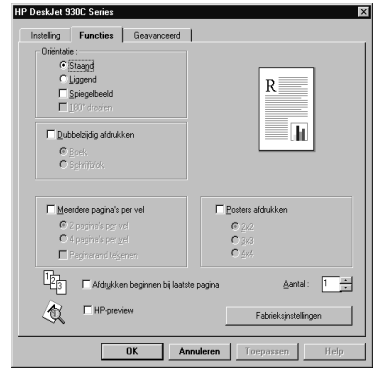

HP-afdrukinstellingen kiezen

Tabblad Instelling

- **Papiersoort:** kies de juiste papiersoort
- **Afdrukkwaliteit:** kies **Normaal**
- **Papiermaat:** kies het juiste formaat

Tabblad Functies

- **Oriëntatie:** kies de juiste oriëntatie
- **Dubbelzijdig afdrukken:** schakel dit vakje in en kies vervolgens **Boek** (gebonden aan de zijkant) of **Schrijfblok** (gebonden aan de bovenzijde).

Richtlijnen

- De printer drukt één zijde van het papier eerst af. Vervolgens wordt in een bericht op het scherm aangegeven hoe u het papier opnieuw moet laden en het afdrukken moet hervatten. Vervolgens wordt de andere zijde van het papier bedrukt.
- Als u automatisch dubbelzijdig wilt afdrukken, koopt u de module Automatisch dubbelzijdig afdrukken. Deze module is wellicht niet in alle landen verkrijgbaar (zie "Benodigheden en accessoires" op pagina A-6 voor bestelinformatie).

OPMERKINGEN

3 Inktpatronen gebruiken en onderhouden

Status van de inktpatroon



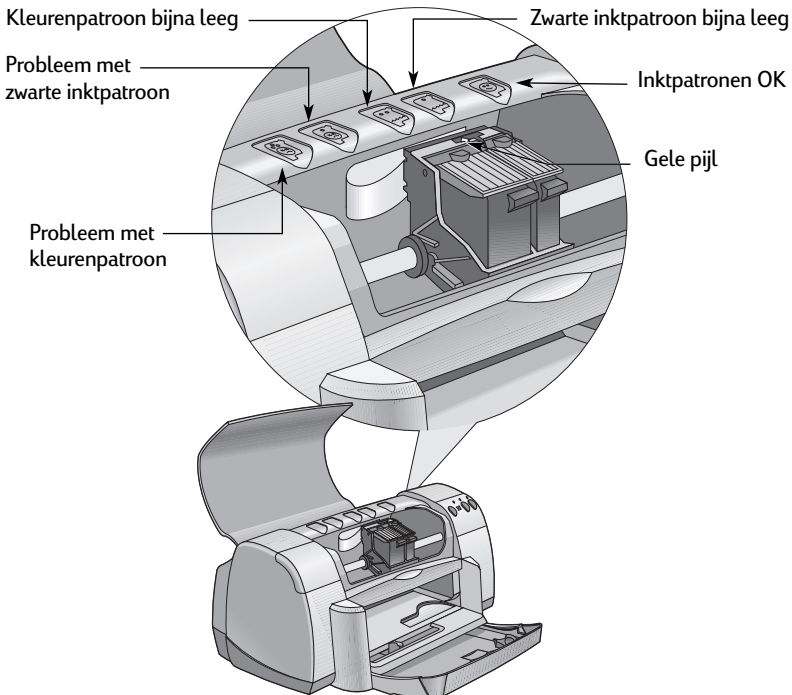
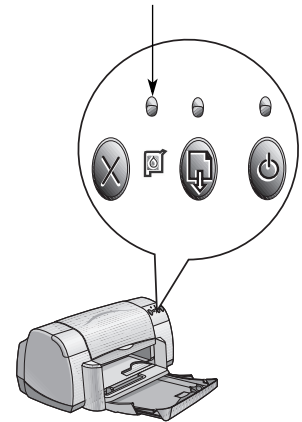

Het Patroonstatus-lampje knippert als een of beide inktpatronen bijna op zijn, verkeerd zijn geïnstalleerd of niet goed functioneren. Het lampje knippert ook als u een verkeerd type inktpatroon gebruikt. Als de inktpatronen bijna op zijn, stopt het lampje met knipperen wanneer u de bovenklep opent. Als er een ander probleem met de inktpatroon is, blijft het lampje knipperen.

Als u de status van de inktpatronen wilt controleren, opent u de bovenklep van de printer. De gele pijl op de inktpatroonhouder wijst naar een van de vijf Patroonstatus-pictogrammen.

Patroonstatus-lampje



Als het Patroonstatus-lampje knippert, opent u de bovenklep van de printer en voert u de volgende instructies uit. Zie pagina 27 voor meer informatie over het vervangen van inkpatronen.

Pictogram waarnaar gele pijl wijst	Betekenis	Oplossing
Probleem met kleurenpatroon 	De inkpatroon: - ontbreekt - is verkeerd geïnstalleerd - is niet geschikt voor de printer - is kapot	<ol style="list-style-type: none"> 1 Installeer een inkpatroon als deze ontbreekt. 2 Verwijder de bestaande inkpatroon en installeer deze opnieuw. 3 Als er een probleem optreedt, controleert u of de patroon een patroon uit de HP C6578 Series is. 4 Als het probleem nog niet verholpen is, vervangt u de inkpatroon.
Probleem met zwarte inkpatroon 	De inkpatroon: - ontbreekt - is verkeerd geïnstalleerd - is niet geschikt voor de printer - is kapot	<ol style="list-style-type: none"> 1 Installeer een inkpatroon als deze ontbreekt. 2 Verwijder de bestaande inkpatroon en installeer deze opnieuw. 3 Als er een probleem optreedt, controleert u of de patroon een patroon uit de HP C6545 Series is. 4 Als het probleem nog niet verholpen is, vervangt u de inkpatroon.
Kleurenpatroon bijna leeg 	De kleurenpatroon bevat bijna geen inkt meer.	Vervang de kleurenpatroon door een nieuwe patroon uit de HP C6578 Series.
Zwarte inkpatroon bijna leeg 	De zwarte inkpatroon bevat bijna geen inkt meer.	Vervang de zwarte inkpatroon door een nieuwe patroon uit de HP 51645 Series.
Inkpatronen OK 	De inkpatronen functioneren goed.	Geen problemen.

Inkpatronen vervangen

Opmerking: als u inkpatronen vervangt, controleert u de onderdeelnummers zorgvuldig. De nummers van de inkpatronen voor uw printer zijn:

- Zwart HP 51645 Series
- Tri-Color HP C6578 Series

Opmerking: als een inkpatroon leeg is, moet u deze in de houder laten totdat u de patroon kunt vervangen. De printer werkt niet wanneer er slechts één inkpatroon is geïnstalleerd.

Een inkpatroon vervangen:

- 1 Als u de inkpatroonhouder wilt openen, schuift u de inklapbare lade omlaag en drukt u op de Aan/uit-knop  om de printer aan te zetten.
- 2 Open de bovenklep. De houder schuift naar een toegankelijke positie.
- 3 Schuif de houdervergrendeling omhoog.
- 4 Til de inkpatroon uit de houdervergrendeling en gooi deze weg.

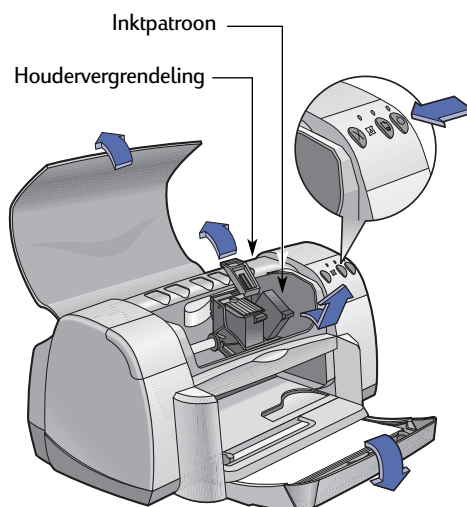

Waarschuwing

Houd de inkpatronen buiten bereik van kinderen.

Inkpatronen gebruiken en onderhouden

- 5 Verwijder de verpakking van de nieuwe inktpatroon en verwijder voorzichtig de beschermende vinyltape.

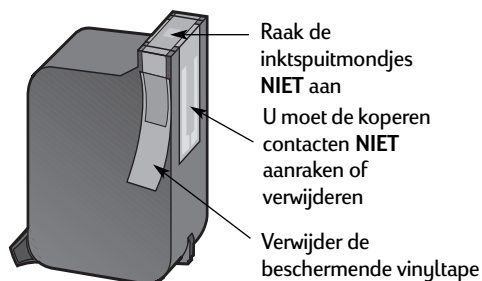
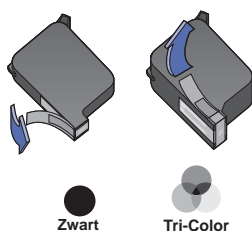

Waarschuwing

Raak de inktspuitmondjes of de koperen contacten van de inktpatroon **NIET** aan. Wanneer u deze onderdelen aanraakt, kan dat leiden tot verstoppingen, gebrek aan inkt of een slechte elektrische verbinding. Ook mogen de koperen strips **NIET** worden verwijderd. Dit zijn elektrische contacten die nodig zijn voor een goede werking van de inktpatronen.

- 6 Druk de patroon stevig en recht omlaag in de inktpatroonhouder.
- 7 Sluit de houdervergrendeling. Wanneer de vergrendeling volledig gesloten is, hoort u een klik.
- 8 Plaats gewoon wit papier in de INVOER-bak.
- 9 Sluit de bovenklep. Er wordt een kalibratiepagina afgedrukt.

Opmerking: wanneer u het juiste type inktpatroon installeert, wordt automatisch een kalibratiepagina afgedrukt om de afdrukkwaliteit te controleren. Als u een inktpatroon vervangt nadat u een afdrukopdracht naar de printer hebt gestuurd, wordt gewacht totdat het afdrukken is voltooid. Pas daarna wordt de kalibratietest uitgevoerd.

- 10 Als het Patroonstatus-lampje  blijft knipperen nadat u de nieuwe inktpatroon hebt geïnstalleerd, controleert u het onderdeelnummer op de inktpatroon om er zeker van te zijn dat u de juiste hebt geïnstalleerd.

Inkpatronen bewaren

Neem de volgende maatregelen om verzekerd te blijven van een uitstekende afdrukkwaliteit:

- Bewaar alle inktpatronen bij kamertemperatuur (15,6-26,6 °C) in hun gesloten verpakking totdat u ze gebruikt.
- Laat de inktpatronen in hun houders nadat ze zijn geïnstalleerd, zodat ze niet uitdrogen of verstopt raken
- Bewaar inktpatronen die u hebt uitgepakt maar nog niet hebt geïnstalleerd, in een luchtdichte plastic verpakking.
- Koppel het netsnoer **niet** los van de printer voordat het afdrukken is beëindigd en de inktpatroonhouders weer naar de uitgangspositie rechts in de printer zijn geschoven. De inktpatronen drogen uit als deze zich niet in de uitgangspositie bevinden.

Waarschuwing

Gebruik alleen de Aan/uit-knop  aan de voorkant van de printer om de printer aan en uit te zetten. Als u een voedingsblok, stroomstootbeveiliging of stopcontactschakelaar gebruikt om de printer in en uit te schakelen, kan dit een printerstoring veroorzaken.

Inkpatronen reinigen

Wanneer reinigen?

Reinig de inktpatronen als op de afgedrukte pagina regels of punten ontbreken of als de pagina inktstrepen vertoont.



Als er regels of punten ontbreken...

Reinig de inktpatronen als volgt met de HP DeskJet-werkset:

- 1 Open de **HP DeskJet-werkset**. Zie pagina 8 voor instructies over het vinden van de werkset.
- 2 Klik op **Inkpatronen reinigen** en volg de aanwijzingen op het scherm.

Opmerking: maak de inktpatronen niet schoon als het niet nodig is, omdat u hiermee inkt verspilt en de levensduur van de inktpatroon verkort.

Als u inktstrepen ziet...

Reinig de inktpatronen en de inktpatroonhouder door de onderstaande instructies te volgen.

- 1 Open de **HP DeskJet-werkset**. Zie pagina 8 voor instructies over het vinden van de werkset.
- 2 Klik op **Inkpatronen reinigen** en volg de aanwijzingen op het scherm. Als de inktstrepen hierdoor niet verdwijnen, voert u de instructies "Inkpatronen en inktpatroonhouder handmatig reinigen" op de volgende pagina uit.

~sn-ame jstujn-
diam noft juestl
t labore quisit v
d*kitft ghočknč

Waarschuwing

Zorg dat er geen inkt op uw handen of kleding komt.

Inkpatronen en inktpatroonhouder handmatig reinigen

Als u de inkpatronen en de houder goed wilt reinigen, hebt u gedistilleerd of gebotteld water nodig en een schoon wattenstaafje of een ander absorberend materiaal dat geen vezels achterlaat en niet aan de patronen kleeft.

Inkpatronen handmatig reinigen

- 1 Schuif de inklapbare lade omlaag en druk op de Aan/uit-knop  om de printer aan te zetten. Open de bovenklep.
- 2 Nadat de inkpatronen naar een toegankelijke positie zijn geschoven, maakt u het netsnoer los aan de achterkant van de printer.

Waarschuwing

Houd nieuwe en oude inkpatronen buiten het bereik van kinderen.

- 3 Verwijder de inkpatronen en leg deze op een stuk papier met de sproeiplaat omhoog.

Waarschuwing

Raak de inktspuitmondjes of de koperen contacten van de inkpatroon **NIET** aan. Wanneer u deze onderdelen aanraakt, kan dat leiden tot verstoppingen, gebrek aan inkt of een slechte elektrische verbinding. Ook mogen de koperen strips **NIET** worden verwijderd. Dit zijn elektrische contacten die nodig zijn voor een goede werking van de inkpatronen.

- 4 Dompel een schoon wattenstaafje in gedistilleerd water en knijp het overtollige water uit het staafje.
- 5 Reinig de **voorkant** en **randen** van de inkpatroon (zie afbeelding). Veeg de sproeiplaat **NIET** af.
- 6 Controleer of u nog vezels ziet op de voorzijde en randen van de inkpatroon. Als u nog vezels ziet, herhaalt u de procedure.
- 7 Herhaal de procedure voor de andere inkpatroon.

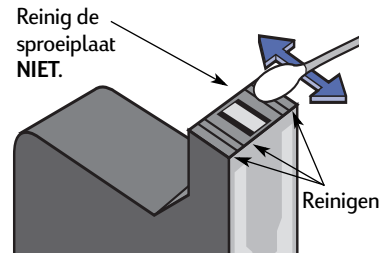

Waarschuwing

De inkpatronen mogen niet langer dan 30 minuten buiten de printer blijven.

De inktpatroonhouder handmatig reinigen

- 1 Veeg met schone, vochtige wattenstaafjes de onderkant van elke zijde van de patroonhouder af.
- 2 Herhaal dit totdat er geen inktresten meer op een schoon staafje achterblijven.
- 3 Plaats de inktpatronen weer in de printer en sluit de bovenklep van de printer.
- 4 Plaats papier in de INVOER-bak.
- 5 Sluit het netsnoer weer aan op de achterkant van de printer
- 6 Druk een testpagina af. Klik op **Testpagina afdrukken** in de **HP-werkset**.

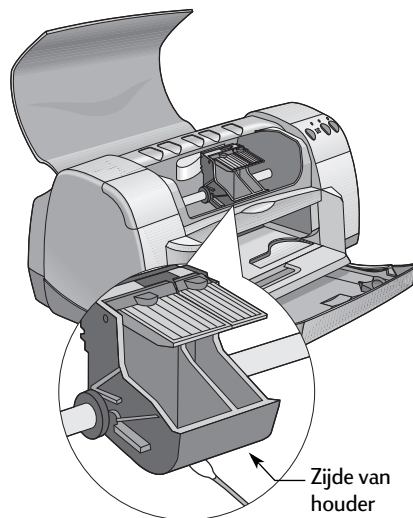

Opmerking: als er nog steeds strepen op de afdruk voorkomen, herhaalt u de procedure totdat de testpagina schoon blijft. Extra onderhoudstips vindt u op het volgende adres http://www.hp.com/support/home_products

Schade door het navullen van inktpatronen

U bereikt de beste resultaten met uw printer als u alleen originele onderdelen van HP voor HP DeskJet-printers gebruikt, dus ook door de fabrikant gevulde HP-inktpatronen.

Schade die wordt veroorzaakt door het wijzigen of navullen van HP-inktpatronen, valt uitdrukkelijk buiten de garantie van HP voor de printer.

Opmerking: als u inktpatronen vervangt, controleert u de onderdeelnummers zorgvuldig. De nummers van de inktpatronen voor uw printer zijn:

- Zwart HP 516**45** Series
- Tri-Color HP C65**78** Series

4

Hulp bij problemen

Tips voor het oplossen van problemen

Het is frustrerend als er iets misgaat, maar de volgende pagina's bevatten tips waardoor u gemakkelijker kunt bepalen wat het probleem is en hoe u het kunt oplossen.

Controleer of de kabelaansluitingen stevig vastzitten. Controleer of u de juiste kabel voor uw besturingssysteem gebruikt. Kijk of uw vraag lijkt op de onderstaande vragen en volg dan de instructies in die sectie:



Het lukt niet de printersoftware te installeren. Wat is er mis? Zie pagina 33–35.



Waarom wordt er niet afgedrukt? Zie pagina 36–39.



Wat betekenen de knipperende lampjes? Zie pagina 40.



Is er een probleem met uw afdruk? Zie pagina 41–44.



Het lukt niet de printersoftware te installeren.

Wat is er mis?

Wat is het probleem?	Mogelijke oorzaak	Oplossing
Ik heb een cd geplaatst, maar de computer kan deze niet lezen.	<ul style="list-style-type: none"> • U hebt de cd niet correct geplaatst. <i>OF</i> • De cd-speler is wellicht beschadigd. <i>OF</i> • De cd is wellicht beschadigd. 	<ol style="list-style-type: none"> 1 Plaats de cd opnieuw en probeer het nog eens. Als het probleem blijft bestaan... 2 Plaats een cd waarvan u weet dat deze werkt. Als die cd niet werkt, moet u de cd-speler wellicht vervangen. 3 Als andere cd's werken maar de cd met printersoftware niet, is de cd wellicht beschadigd. U kunt de printersoftware downloaden van een HP-website (zie pagina 45 voor adressen van websites). 4 Als u geen webtoegang hebt, neemt u contact op met HP Customer Care Zie pagina 47 voor het telefoonnummer van het dichtstbijzijnde HP Customer Care Center.





Het lukt niet de printersoftware te installeren.

Wat is er mis? *vervolg*



Wat is het probleem?	Mogelijke oorzaak	Oplossing
<p>De software is niet goed geïnstalleerd.</p>	<ul style="list-style-type: none"> - Er kan een conflict zijn met uw antivirusprogramma. <i>OF</i> - Er kan een conflict zijn met een ander softwareprogramma. <i>OF</i> - Uw printersoftware is niet goed geïnstalleerd. 	<ol style="list-style-type: none"> 1 Maak de installatie van de printersoftware ongedaan. <p><i>Voor Windows 95, 98 of NT 4.0</i></p> <ol style="list-style-type: none"> a Controleer of de cd met printersoftware in het cd-rom-station is geplaatst. b Selecteer Start → Uitvoeren. c Klik op Bladeren en ga vervolgens naar het cd-pictogram. d Klik op Openen en vervolgens op OK. e Als het openingsscherm voor de software-installatie verschijnt, selecteert u HP DeskJet 930C Series software verwijderen. <p><i>Als u Windows 3.1x gebruikt:</i></p> <ol style="list-style-type: none"> a In Programmabeheer selecteert u Bestand → Uitvoeren. b Typ de letter van het cd-rom-station van de computer, gevolgd door setup.exe (als de cd zich bijvoorbeeld in station D bevindt, typt u D:\setup.exe) en klik vervolgens op OK. c Als het openingsscherm voor de installatie van de printersoftware verschijnt, selecteert u HP DeskJet 930C Series software verwijderen. 2 Sluit alle antivirusprogramma's die op uw computer actief zijn. Als u het programma wilt sluiten, kiest u stap a of b: <ol style="list-style-type: none"> a Klik met de rechtermuisknop op het pictogram van het antivirusprogramma en selecteer Uitschakelen. b Klik op het X in de rechterbovenhoek van het venster van het programma. 3 Sluit alle toepassingen. (Zie 2b hierboven.) 4 Installeer de printersoftware opnieuw. Zie de aanwijzingen voor het installeren van de printersoftware op de <i>QuickStart-poster</i> of raadpleeg pagina 49 in deze <i>Gebruikershandleiding</i>. <p>Als u hierna nog steeds problemen hebt met de software-installatie, roept u de hulp in van een bevoegde HP-dealer of van een medewerker van HP Customer Care. Zie pagina 47 voor het telefoonnummer van het dichtstbijzijnde HP Customer Care Center.</p>











Het lukt niet de printersoftware te installeren.

Wat is er mis? *vervolg*

Wat is het probleem?	Mogelijke oorzaak	Oplossing
<p> Als ik een USB-kabel tussen de printer en mijn computer aansluit, verschijnt een bericht dat er een onbekend apparaat is gevonden.</p>	<ul style="list-style-type: none"> • Er is statische elektriciteit ontstaan in de kabel tussen uw computer en de printer. <i>OF</i> • De USB-kabel is wellicht defect. 	<ol style="list-style-type: none"> 1 Maak de USB-kabel van de printer los. 2 Haal het netsnoer van de printer uit het stopcontact. 3 Wacht ongeveer 30 seconden. 4 Plaats het netsnoer weer in het stopcontact. 5 Sluit de USB-kabel weer op de printer aan. 6 Als het bericht dat er een onbekend apparaat is gevonden, blijft verschijnen in het dialoogvenster “Nieuwe hardware gevonden”, vervangt u de USB-kabel of gebruikt u een parallelle kabel.
<p> Als ik een USB-kabel tussen de printer en mijn computer aansluit, verschijnt er geen bericht dat er nieuwe hardware is gevonden.</p>	<p>U gebruikt wellicht Windows 98 niet.</p>	<p>Controleer of Windows 98 actief is en of uw computer met behulp van een USB-kabel is aangesloten. Als u Windows 98 niet hebt, moet u een parallelle kabel gebruiken.</p>
	<p>U hebt USB wellicht niet ingeschakeld.</p>	<ol style="list-style-type: none"> 1 Klik in Windows 98 op Start → Instellingen → Configuratiescherm. 2 Dubbelklik op het pictogram Systeem. 3 Klik op het tabblad Apparaatbeheer. 4 Klik op het plusteken (+) naast de optie Universele controller voor seriële bus. Als een USB-host-controller en een USB root hub worden vermeld, is USB waarschijnlijk ingeschakeld. Als deze apparaten niet worden vermeld, leest u de bij de computer geleverde documentatie of neemt u contact op met de fabrikant, voor meer informatie over het inschakelen en installeren van de USB-poort 5 Als u USB niet kunt inschakelen, kunt u uw printer altijd met behulp van een parallelle kabel op uw computer aansluiten.
	<p>Uw USB-kabel is wellicht niet goed aangesloten.</p>	<ol style="list-style-type: none"> 1 Maak de USB-kabel van de printer los en sluit deze opnieuw aan. 2 Controleer of de kabel goed is bevestigd.

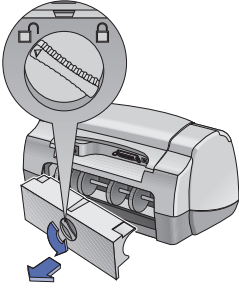

Waarom wordt er niet afgedrukt?

Wat is het probleem?	Mogelijke oorzaak	Oplossing
 <p>Er komt geen pagina uit de printer.</p>	<p>De stroom is wellicht uitgeschakeld of een aansluiting is wellicht niet goed bevestigd.</p> <p>Er zit wellicht geen papier in de INVOER-bak.</p> <p>De bovenklep van de printer is wellicht open.</p> <p>Er is wellicht een probleem met een van de inktpatronen.</p> <p>De printer is wellicht langzaam.</p> <p>De printer wacht totdat u op de Doorgaan-knop drukt .</p> <p>Er is wellicht papier vastgelopen.</p>  <p>De inklapbare lade staat wellicht niet omlaag.</p> <p>De achterklep ontbreekt wellicht.</p>	<ol style="list-style-type: none"> 1 Controleer of de printer aan staat en de stroom aan is. 2 Controleer of alle kabelaansluitingen stevig vastzitten. <p>Controleer of het afdruk materiaal correct in de INVOER-bak is geplaatst.</p> <p>Sluit de bovenklep van de printer.</p> <p>Als het Patroonstatus-lampje  knippert, opent u de klep van de printer en controleert u de status van de inktpatroon. Controleer of de inktpatronen correct zijn geïnstalleerd. Zie pagina 27.</p> <p>Als het Aan/uit-lampje  knippert, is de printer bezig met afdrukken. Even geduld.</p> <p>Als het Doorgaan-lampje knippert, drukt u op de Doorgaan-knop .</p> <ol style="list-style-type: none"> 1 Trek het papier uit de INVOER-bak of uit de UITVOER-bak. 2 Druk op de Doorgaan-knop  aan de voorkant van de printer. 3 Als u etiketten aan het afdrukken was, controleert u of er geen etiketten zijn losgeraakt van het etikettenvel toen het papier door de printer werd gevoerd. 4 Als de papierstoring is verholpen, drukt u het document opnieuw af. 5 Als de papierstoring niet is verholpen, opent u de achterklep door de knop tegen de wijzers van de klok in te draaien en de klep te verwijderen. 6 Trek het vastgelopen papier uit de printer en plaats de achterklep terug. <ol style="list-style-type: none"> 1 Schuif de inklapbare lade omlaag. 2 Schuif beide papiergeleiders naar buiten en trek de INVOER-bak uit. 3 Laad het papier en druk uw document opnieuw af. <ol style="list-style-type: none"> 1 Installeer de achterklep. 2 Druk het document opnieuw af.







Waarom wordt er niet afgedrukt? *vervolg*

Wat is het probleem?	Mogelijke oorzaak	Oplossing
 Er komt een lege pagina uit de printer.	De inkt is wellicht bijna op.	<ol style="list-style-type: none"> 1 Til de klep van de printer op en controleer de Patroonstatus-pictogrammen om te zien of de inkt op is. Zie "Status van de inktpatroon" op pagina 25. 2 Als de inkt op is, vervangt u de inktpatroon. Zie "Inktpatronen vervangen" op pagina 27. 3 Druk het document opnieuw af.
	U bent wellicht vergeten de beschermende vinyltape van de inktpatroon te verwijderen.	Controleer of u de beschermende vinyltape van de inktpatronen hebt verwijderd. Zie "Inktpatronen vervangen" op pagina 27.
	U probeert wellicht een fax af te drukken.	<ol style="list-style-type: none"> 1 Sla de fax in een grafisch formaat op, zoals TIFF. 2 Maak van de fax een document en druk het document vanuit een tekstverwerker af.





Waarom wordt er niet afgedrukt? *vervolg*

Wat is het probleem?	Mogelijke oorzaak	Oplossing
<p> Ik heb een USB-kabel en wanneer ik probeer af te drukken, krijg ik een bericht dat er een fout is opgetreden tijdens het schrijven naar LPT1.</p>	<p>U hebt de USB-kabel wellicht niet aangesloten vóór de installatie van de software.</p>	<ol style="list-style-type: none"> 1 Maak de USB-kabel van de printer los. 2 Plaats de cd met printersoftware (of diskette 1 als u diskettes gebruikt) in de computer. 3 Klik op Start → Uitvoeren. 4 Blader naar de cd, selecteer Setup en klik op Openen. 5 Het bestand setup.exe verschijnt in het dialoogvenster. Klik op OK. 6 Selecteer de optie HP DeskJet 930C Series software verwijderen om de printersoftware te verwijderen. 7 Sluit de USB-kabel weer op de printer aan. Het USB-installatiescherm moet nu weer verschijnen. 8 Herhaal de stap "Installeer de USB-software". Raadpleeg uw <i>QuickStart-poster</i> of pagina 50 in deze <i>Gebruikershandleiding</i>.
<p> Mijn printer is met een USB-kabel via een ander USB-apparaat of een hub aangesloten en als ik probeer af te drukken, krijg ik een bericht dat er een fout is opgetreden bij het schrijven naar <naam van USB-poort>.</p>	<p>Uw printer krijgt wellicht geen goede gegevens van het andere apparaat of de hub.</p>	<p>Sluit de printer direct op de USB-poort op de computer aan.</p>











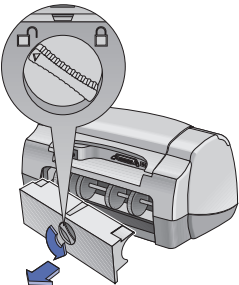

Waarom wordt er niet afgedrukt? *vervolg*

Wat is het probleem?	Mogelijke oorzaak	Oplossing
De printer is erg langzaam.	Uw computer voldoet wellicht niet aan de minimale systeemvereisten.	<ol style="list-style-type: none"> 1 Controleer de hoeveelheid RAM en de processorsnelheid van de computer. Zie "Systeemvereisten" op pagina 5. 2 Maak ruimte vrij op de vaste schijf. Als de vaste schijf van de computer minder dan 100 MB vrije ruimte heeft, kan de verwerkingssnelheid lager worden.
	Er zijn wellicht teveel softwareprogramma's tegelijkertijd actief.	Sluit alle toepassingen die u niet nodig hebt.
	U gebruikt wellicht verouderde printersoftware.	Controleer welke printerdriver u gebruikt. Vergeet niet de website van HP te raadplegen voor de meest recente softwareversies (zie pagina 45 voor adressen van websites).
	U drukt wellicht een complex document af dat afbeeldingen of foto's bevat.	Even geduld.
	U hebt wellicht 2400 dpi gekozen door PhotoREt uit te schakelen.	<ol style="list-style-type: none"> 1 Als het uw bedoeling was PhotoREt uit te schakelen, moet u even geduld hebben. 2 Als het niet de bedoeling was PhotoREt uit te schakelen, gaat u naar het tabblad Instelling en klikt u op PhotoREt. Zie "Tabblad Instelling" op pagina 6.
	 U gebruikt wellicht een USB-kabel en er zijn andere USB-apparaten in gebruik.	<ol style="list-style-type: none"> 1 Sluit de USB-kabel van de printer direct op de computer aan en niet aan het einde van een keten. 2 Vermijd het gebruik van andere apparaten in de keten tijdens het afdrukken.
	U probeert wellicht een foto af te drukken.	Schakel Hardware-ECP in om het afdrukken van foto's te versnellen. <ol style="list-style-type: none"> 1 Open de HP DeskJet-werkset (zie pagina 8). 2 Klik op het tabblad Configuratie. 3 Schakel Hardware-ECP proberen te gebruiken in. 4 Pas uw wijzigingen toe en probeer de foto opnieuw af te drukken.



Wat betekenen de knipperende lampjes?

Wat is het probleem?	Mogelijke oorzaak	Oplossing
Het Aan/uit-lampje  knippert.	Uw printer is wellicht bezig gegevens te ontvangen.	Even geduld.
Het Doorgaan-lampje  knippert.	Het papier is wellicht bijna op.	<ol style="list-style-type: none"> 1 Voer papier in. 2 Druk op de Doorgaan-knop .
	Er is wellicht papier vastgelopen. 	<ol style="list-style-type: none"> 1 Trek het papier uit de INVOER-bak of uit de UITVOER-bak. 2 Druk op de Doorgaan-knop  aan de voorkant van de printer. 3 Als u etiketten aan het afdrukken was, controleert u of er geen etiketten zijn losgeraakt van het etikettenvel toen het papier door de printer werd gevoerd. 4 Als de papierstoring is verholpen, drukt u het document opnieuw af. 5 Als de papierstoring niet is verholpen, opent u de achterklep door de knop tegen de wijzers van de klok in te draaien en de klep te verwijderen. 6 Trek het vastgelopen papier uit de printer en plaats de achterklep terug.
	U drukt wellicht een tweezijdig document handmatig af en de eerste zijde is al afgedrukt.	<ol style="list-style-type: none"> 1 Volg de aanwijzingen op het scherm om het papier weer in de printer te plaatsen. 2 Druk op de Doorgaan-knop .
Het Patroonstatus-lampje  knippert.	De bovenklep van de printer is wellicht open.	Sluit de bovenklep.
	Er is wellicht een probleem met een van de inktpatronen.	Zie "Status van de inktpatroon" op pagina 25.
Alle lampjes knipperen.	De printer moet wellicht opnieuw worden ingesteld.	<ol style="list-style-type: none"> 1 Druk op de Aan/uit-knop  om de printer uit te zetten. Druk vervolgens opnieuw op de Aan/uit-knop  om de printer weer aan te zetten. 2 Als hiermee het probleem niet wordt opgelost, drukt u op de Aan/uit-knop om de printer uit te zetten. 3 Koppel het netsnoer van de printer los. 4 Sluit de printer weer aan. 5 Druk op de Aan/uit-knop  om de printer aan te zetten.



Is er een probleem met uw afdruk?

Wat is het probleem?	Mogelijke oorzaak	Oplossing
 <p>Er ontbreken gedeelten van het document of gedeelten bevinden zich op de verkeerde plaats.</p>	<p>Het papier is wellicht niet correct geladen.</p>	<ol style="list-style-type: none"> 1 Controleer of het afdrukmetaal correct in de INVOER-bak is geplaatst. 2 Controleer of de papiergeleiders goed tegen het afdrukmetaal zijn aangeschoven.
	<p>U hebt wellicht de verkeerde oriëntatie voor het papier geselecteerd.</p>	<p>Controleer of u de correcte oriëntatie (staand of liggend) hebt geselecteerd op het tabblad Functies. Zie "Tabblad Functies" op pagina 7.</p>
	<p>U hebt wellicht het verkeerde papierformaat geselecteerd.</p>	<p>Controleer of u het juiste papierformaat hebt geselecteerd op het tabblad Instelling. Zie "Tabblad Instelling" op pagina 6.</p>
	<p>U hebt wellicht de verkeerde marges geselecteerd.</p>	<p>Controleer of de marges zich binnen het afdrukbaar gebied bevinden. Zie "Minimale afdrukmargin" op pagina 5.</p>
	<p>U hebt Posters afdrukken wellicht per ongeluk aan gelaten.</p>	<p>Schakel Posters afdrukken op het tabblad Functies uit. Zie "Tabblad Functies" op pagina 7.</p>







Is er een probleem met uw afdruk? *vervolg*

Wat is het probleem?	Mogelijke oorzaak	Oplossing
 <p>De afdrukwaliteit is slecht.</p>	<p>U gebruikt wellicht niet het beste afdruk materiaal.</p>	<ul style="list-style-type: none"> Controleer of u afdruk materiaal gebruikt dat is bedoeld voor HP DeskJet-printers. De afdrukwaliteit wordt aanzienlijk verbeterd als u afdrukt op papier dat speciaal is ontworpen voor bepaalde uitvoer (bijvoorbeeld foto's) in plaats van op gewoon papier.
	<p>U drukt wellicht op de verkeerde zijde van het afdruk materiaal af.</p>	<p>Controleer of het afdruk materiaal met de afdrukzijde omlaag in de bak ligt.</p>
	<p>U hebt wellicht niet de juiste papiersoort geselecteerd in de printersoftware.</p>	<p>Controleer of u de juiste papiersoort hebt geselecteerd op het tabblad Instelling. Zie "Tabblad Instelling" op pagina 6.</p>
	<p>U drukt wellicht in de modus Concept af.</p>	<p>Klik op Normaal of Beste in plaats van op Concept op het tabblad Instelling. Zie "Tabblad Instelling" op pagina 6.</p>
	<p>Als u vegen krijgt, gebruikt u wellicht teveel inkt.</p>	<ol style="list-style-type: none"> 1 Klik op Normaal of Concept in plaats van op Beste op het tabblad Instelling. Zie "Tabblad Instelling" op pagina 6. 2 Verminder de hoeveelheid inkt door naar het tabblad Geavanceerd te gaan en de schuifregelaar voor Inktvolume te gebruiken. Zie "Tabblad Geavanceerd" op pagina 7. 3 Verleng de droogtijd door naar het tabblad Geavanceerd te gaan en de schuifregelaar voor Droogtijd te gebruiken. Zie "Tabblad Geavanceerd" op pagina 7.
	<p>U drukt wellicht in grijs tinten af.</p>	<p>Schakel Afdrukken in grijschaal op het tabblad Geavanceerd uit. Zie "Tabblad Geavanceerd" op pagina 7.</p>
	<p>De inkt is wellicht bijna op.</p>	<ol style="list-style-type: none"> 1 Controleer de status van de inktpatronen. Zie "Status van de inktpatroon" op pagina 25. 2 Als de inkt op raakt, vervangt u de inktpatroon. Zie "Inktpatronen vervangen" op pagina 27.
	<p>U moet wellicht de inktpatronen reinigen.</p>	<p>Zie "Inktpatronen reinigen" op pagina 30.</p>



Is er een probleem met uw afdruk? *vervolg*

Wat is het probleem?	Mogelijke oorzaak	Oplossing
 De afdrukwaliteit is slecht. (vervolg)	U bent wellicht vergeten de beschermende vinyltape van de inktpatroon te verwijderen.	Controleer of u de beschermende vinyltape van de inktpatronen hebt verwijderd. Zie "Inktpatronen vervangen" op pagina 27.
	De inktpatronen zijn wellicht niet goed uitgelijnd.	Als de kleurinkt en de zwarte inkt niet samenvallen op de afgedrukte pagina, gaat u naar de HP-werkset en klikt u op Printer kalibreren . Zie "Tabblad Printerservice" op pagina 8.
 Banieren worden niet correct afgedrukt.	U bent wellicht vergeten de klep van de UITVOER-bak omhoog te schuiven.	Controleer of de klep van de UITVOER-bak omhoog is geschoven.
	U bent wellicht vergeten Banier te selecteren in de printersoftware.	Controleer of u Banier hebt geselecteerd op het tabblad Instelling . Zie "Tabblad Instelling" op pagina 6.
	U hebt wellicht problemen met het papier.	<ul style="list-style-type: none"> - Als verscheidene vellen tegelijk in de printer worden ingevoerd, vouwt u het papier open en daarna weer dicht om te zorgen dat het niet aan elkaar plakt. - Als papier niet correct in de printer wordt ingevoerd, controleert u of de niet-bevestigde rand van de banierpapierstapel in de richting van de printer ligt (zie pagina 20). - Als het papier kreukelt tijdens het doorvoeren door de printer, is het papier misschien ongeschikt voor het afdrukken van banieren.
	U hebt wellicht problemen met uw baniersoftware.	<i>Voor Windows 95, 98 en NT 4.0</i> <ul style="list-style-type: none"> - Als er lege stukken in de afdruk verschijnen aan het einde van de vellen, kan het probleem te maken hebben met uw softwareprogramma. Zie <i>Uitgave-aantekeningen</i> door te klikken op Start → Programma's → HP DeskJet 930C Series. <i>Voor Windows 3.1x</i> <ul style="list-style-type: none"> - Als er lege stukken in de afdruk verschijnen aan het einde van de vellen, kan het probleem te maken hebben met uw softwareprogramma. Zie <i>Uitgave-aantekeningen</i> in de programmagroep HP DeskJet 930C Series.





Is er een probleem met uw afdruk? *vervolg*

Wat is het probleem?	Mogelijke oorzaak	Oplossing
 <p>Foto's worden niet correct afgedrukt.</p>	<p>U hebt het fotopapier wellicht niet correct in de bak gelegd.</p>	<p>Plaats het fotografisch afdrukmetaal met de <i>glanszijde omlaag</i>.</p>
	<p>Het fotopapier is wellicht niet volledig geactiveerd.</p>	<ol style="list-style-type: none"> 1 Bekijk de afdruinstructies op pagina 10. 2 Zorg ervoor dat de papierlengtegeleiders goed tegen het fotopapier zijn geschoven.
	<p>U hebt wellicht niet de juiste papiersoort of het juiste papierformaat geselecteerd.</p>	<ol style="list-style-type: none"> 1 Ga naar het tabblad Instelling van de printersoftware. Zie "Tabblad Instelling" op pagina 6. 2 Selecteer HP Photo Paper als de papiersoort. 3 Selecteer fotopapier met het juiste formaat als het papierformaat. 4 Klik op Toepassen en vervolgens op OK. 5 Druk het document af.
	<p>U hebt wellicht niet de afdrukkwaliteit Beste geselecteerd.</p>	<ol style="list-style-type: none"> 1 Ga naar het tabblad Instelling van de printersoftware. Zie "Tabblad Instelling" op pagina 6. 2 Selecteer de afdrukkwaliteit Beste.



HP Customer Care

HP DeskJet-printers staan bekend om hun kwaliteit en betrouwbaarheid, dus u hebt een uitstekende keuze gemaakt. Als u toch hulp nodig hebt, kunt u gebruik maken van de veelgeprezen service van HP Customer Care. De medewerkers van deze ondersteuningsdienst geven professionele adviezen aan gebruikers van HP-printers of beantwoorden vragen over specifieke problemen. HP Customer Care is on line of per telefoon te bereiken en geeft snel antwoord op uw vragen.



HP Customer Care Online

Met een klik op de muis naar een snelle oplossing! Bij **HP Customer Care Online** kunt u voor al uw vragen over HP-producten terecht. U vindt hier een breed scala aan informatie, van nuttige tips voor het afdrukken tot de nieuwste product- en softwareversies. En dat alles gratis, 24 uur per dag, zeven dagen per week.

Als op uw computer een modem is aangesloten en u op een on line service bent geabonneerd of directe toegang hebt tot het Internet, kunt u op de volgende websites een grote hoeveelheid informatie over uw printer vinden:

Chinees (traditioneel):

<http://support.hp.com/tw/psd>

Chinees (vereenvoudigd):

<http://www.hp.com.cn/go/support>

Duits:

<http://www.hp.com/cposupport/de>

Engels:

http://www.hp.com/support/home_products

Frans:

<http://www.hp.com/cposupport/fr>

Japans:

http://www.jpn.hp.com/CPO_TC/eschome.htm

Koreans:

<http://www.hp.co.kr/go/support>

Portugees:

<http://www.hp.com/cposupport/pt>

Spaans:

<http://www.hp.com/cposupport/es>

Vanaf HP Customer Care Online kunt u een koppeling maken naar

HP Customer Care gebruikersforums en **HP Customer Care e-mail**.

HP Customer Care gebruikersforums

Zij zijn gebruikersvriendelijk. Zij zijn informatief. Alle reden dus om eens een bezoek te brengen aan onze forums. U kunt hier berichten inzien die door andere HP-gebruikers zijn achtergelaten. Dit is een goede manier om antwoorden op uw vragen te vinden. U kunt ook zelf vragen posten en later terugkomen om te kijken of er ideeën en suggesties zijn van ervaren gebruikers en systeembeheerders.

HP Customer Care per e-mail:

Neem contact op met HP via e-mail en ontvang een persoonlijk antwoord van een onderhoudstechnicus van HP Customer Care. Normaal gesproken krijgt u binnen 24 uur vanaf ontvangst antwoord (behalve tijdens vakantieperiodes). Een bijzonder handige optie voor alle niet-urgente vragen.

HP Customer Care audiotips (alleen in de Verenigde Staten)

Voor eenvoudige antwoorden op veelvoorkomende vragen en problemen met HP DeskJet-printers kunt u gratis de geautomatiseerde telefonische hulpdienst bellen: (877) 283-4684.

Printersoftware

Printersoftware (ook wel printerdriver genoemd) stelt de printer in staat om met uw computer te communiceren. HP verschaft printersoftware en nieuwe softwareversies voor Windows-besturingssystemen. Neem voor MS-DOS-printersoftware contact op met de fabrikant van uw softwareprogramma. U hebt verschillende mogelijkheden om de printersoftware te verkrijgen:

- Download de printersoftware van de website **HP Customer Care Online**. Zie "HP Customer Care Online" op pagina 45 voor de adressen van de HP-websites.
- Als u diskettes nodig hebt in plaats van een cd, kunt u de printersoftware kopiëren naar diskettes door met uw cd met printersoftware naar uw HP-dealer te gaan of een vriend met een cd-rom-station. Neem wel minstens zes lege diskettes mee. U begint met de installatie van de printersoftware om de diskettes te maken. Wanneer het openingsscherm verschijnt, selecteert u **Printersoftware op diskettes zetten** en volgt u de instructies op het scherm.
- Als u zich in de Verenigde Staten bevindt, uw printer voor de eerste keer installeert en geen cd-rom-station hebt of toegang tot **HP Customer Care Online**, kunt u de printersoftware op 3,5-inch diskettes bestellen door (661) 257-5565 te bellen (er kunnen wat verzend- en transportkosten in rekening worden gebracht). Diskettes worden zonder extra kosten bezorgd. Extra software die de cd wellicht bevat, wordt niet op diskettes geleverd.
- Als u zich in de Verenigde Staten bevindt en een nieuwe softwareversie nodig hebt, kunt u de printersoftware downloaden van http://www.hp.com/support/home_products. Als u geen toegang tot de website hebt, belt u (661) 257-5565. Nieuwe softwareversies zijn tegen de kosten van de cd of de diskettes plus verzendkosten verkrijgbaar.

- Klanten buiten de Verenigde Staten die de driver niet van **HP Customer Care Online** (zie pagina 45) kunnen downloaden, kunnen contact opnemen met het dichtstbijzijnde **HP Customer Care Center** (zie pagina 47).



HP Customer Care

voor reparaties

Voor reparaties aan uw HP-printer kunt u het **HP Customer Care Center** bellen. U krijgt dan een deskundige onderhoudstechnicus aan de lijn die uw probleem beoordeelt en de reparatieprocedure coördineert. Deze service is gratis gedurende de standaardgarantieperiode. Na de garantieperiode worden reparatiekosten op basis van tijd en materiaal in rekening gebracht.



HP Customer Care per telefoon

Telefonische ondersteuning wordt gedurende 90 dagen vanaf de aankoopdatum gratis verstrekt. Als u interlokaal belt, betaalt u echter wel het gewone tarief voor interlokaal telefoneren. Ga als volgt te werk voordat u belt om hulp:

- 1 U hebt uw *QuickStart-poster* en deze *Gebruikershandleiding* geraadpleegd voor tips over de installatie en het oplossen van problemen.
- 2 U hebt **HP Customer Care Online** (zie pagina 45) geraadpleegd voor hulp bij producten.
- 3 Als u zich in de Verenigde Staten bevindt, belt u **HP Customer Care audiotips**, de gratis geautomatiseerde telefonische hulpdienst op (877) 283-4684 voor snelle en eenvoudige oplossingen voor veelgestelde vragen over HP DeskJet-printers.
- 4 Als u het probleem niet kunt oplossen met behulp van het bovenstaande, belt u een HP-onderhoudstechnicus terwijl u in de buurt van uw computer en printer bent. Voordat u belt, moet u de volgende informatie bij de hand hebben:
 - Het serienummer van de printer (het etiket bevindt zich aan de onderkant van de printer).

 - Het modelnummer van de printer (het etiket bevindt zich aan de voorzijde van de printer).

 - Het model van de computer.

 - De versie van de printersoftware en het softwareprogramma (indien van toepassing). Als u de versie van uw printersoftware wilt weten, gaat u naar de HP DeskJet-werkset,

klikt u op het printerpictogram op de titelbalk en selecteert u **Info** in het vervolgmenu.

Wij kunnen u dan direct helpen met uw problemen.

Zie de onderstaande lijst voor het telefoonnummer van het **HP Customer Care Center** in uw land:

Afrika/Midden-Oosten	41 22/780 41 11
Argentinië	541778/-8380
Australië	+61 3 8877 8000
België (Frans)	32 (0)2 62688 07
België (Nederlands)	32 (0)2 62688 06
Brazilië	55 11 011 829-6612
Canada	(905) 206-4663
Chili	800 36 0999
China	8610-65645959
Denemarken	45 (0) 39 294099
Duitsland	49 (0) 180.532 6222
Filipijnen	65 272 5300
Finland	358 (9) 2034 7288
Frankrijk	33 (0) 143623434
Griekenland	30 1 689 64 11
Hongarije	36 (1) 252 4505
Hongkong	(800) 96 7729
Ierland	353 (0) 1662 5525
India	91 11 682 60 35
Indonesië	6221 350 3408
Israël	972-9-9524848
Italië	39 (0)2 0 10350
Japan, Osaka	81 6 6838 1155
Japan, Tokio	81 3 3335-8333
Korea	02 2 3270 0700
Maleisië	03 2952566
Mexico D.F.	258 9922
Mexico, Guadalajara	01 800 472 6684
Midden-Oosten/Afrika	41 22/780 41 11
Nederland	31 (0)20 0 8751

Nieuw-Zeeland	(09) 356-6640
Noorwegen	47 (0) 22 116299
Oostenrijk	43 (0) 660 6386
Polen	(+48) 22 519 06 00
Portugal	351 (0) 1.318 00 65
Rusland	7095 923 50 01
Singapore	65 272 5300
Spanje	34 (9) 02321 123
Zweden	46 (0) 8 6192170
Zwitserland	41 (0) 84 8801111
Taiwan	886 2-2717-0055
Thailand	(66-2) 661 4011
Tsjechië	42 (2) 471 7321
Turkije	90 1 224 59 25
Venezuela	800 47.888
Venezuela, Caracas	207 8488
Verenigd Koninkrijk	44 (0) 171 512 5202
Verenigde Staten	(208) 344-413

garantie op uw printerhardware nog niet is verstreken (zie pagina 54, Printer), zijn de gesprekskosten voor rekening van HP. Voor landen waar de bovenstaande gratis telefoonnummers niet beschikbaar zijn, kan het gewone tarief voor interlokaal telefoneren van toepassing zijn.

Verlenging van de garantie

Als u de fabrieksgarantie van één jaar op uw printer wilt verlengen, kunt u het volgende doen:

- Neem contact op met uw dealer om de garantie te verlengen.
- Als uw dealer geen onderhoudscontracten aanbiedt, belt u rechtstreeks naar HP en vraagt u om informatie over onze onderhoudscontracten. Bel in de Verenigde Staten (800) 446-0522 en bel in Canada (800) 268-1221. Voor serviceovereenkomsten buiten de Verenigde Staten en Canada neemt u contact op met een lokale HP-vestiging.

Als de periode van gratis telefonische ondersteuning is verstreken

U kunt tegen vergoeding nog steeds hulp krijgen van HP. Prijzen kunnen zonder voorafgaande waarschuwing worden gewijzigd. **HP Customer Care Online Help** (zie pagina 45) op het Internet blijft gratis beschikbaar!

- Voor eenvoudige vragen belt u (900) 555-1500 (alleen in de Verenigde Staten). De kosten bedragen \$2,50 per minuut en worden in rekening gebracht vanaf het moment dat u met een technicus bent verbonden.
- Voor gesprekken vanuit Canada of voor gesprekken binnen de Verenigde Staten waarvan u verwacht dat ze langer dan tien minuten zullen duren, belt u (800) 999-1148. De kosten bedragen \$25 per gesprek en deze worden in rekening gebracht via uw Visa-kaart of MasterCard.
- Als tijdens het telefoongesprek blijkt dat uw printer moet worden gerepareerd en als de

5

Meer informatie over uw printer

Installatie-instructies



Een parallelle kabel gebruiken

- 1 Sluit de parallelle kabel aan.
Een parallelle kabel, zoals de parallelle interfacekabel van HP die voldoet aan de IEEE 1284-standaard (onderdeelnummer C2930A), moet afzonderlijk worden aangeschaft.
- 2 Sluit het netsnoer aan.
- 3 Laad wit papier met de afdrukbare omlaag.
- 4 Installeer de inktpatronen.
 - a Druk op de Aan/uit-knop  om de printer aan te zetten.
 - b Verwijder de vinyltape van de inktpatronen. U moet de koperen strip op de inktpatronen **NIET** aanraken of verwijderen.
 - c Open de bovenklep en installeer de inktpatronen.
 - d Sluit de houdervergrendelingen en de bovenklep van de printer. De printer drukt een kalibratiepagina af.
- 5 Installeer printersoftware.

Windows 95, 98 en NT 4.0:

- a Zet de computer aan en wacht tot Windows wordt gestart.
- b Plaats de cd met HP-printersoftware in het cd-rom-station.
Als het dialoogvenster Nieuwe hardware gevonden verschijnt, klikt u op **Annuleren**.
- c Selecteer **Start** → **Uitvoeren**.
- d Klik op **Bladeren**.

- e **Blader naar het cd-pictogram** .

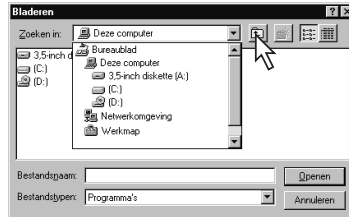

- f Klik op **Setup**.



- g Klik op **Openen**.

- h Het **installatiebestand** verschijnt in het dialoogvenster **Uitvoeren**. Klik op **OK**.

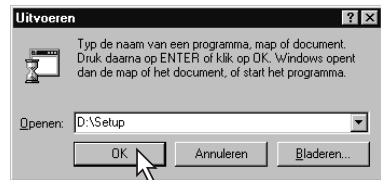

- i Installeer de printersoftware door de instructies op het beeldscherm uit te voeren.

Windows 3.1x:

- a Zet de computer aan en wacht tot Windows wordt gestart.
- b Selecteer in **Programmabeheer Bestand** → **Uitvoeren**.
- c Typ de letter die het cd-rom-station van de computer aangeeft, gevolgd door **setup.exe** (als u bijvoorbeeld installeert vanaf station D, typt u **D:\setup.exe**) en klik op **OK**.
- d Installeer de printersoftware door de instructies op het beeldscherm uit te voeren.

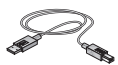

Een USB-kabel gebruiken (vereist Windows 98)

- 1 Sluit het netsnoer aan.
Sluit de USB-kabel nog **NIET** aan.
- 2 Laad wit papier met de afdrukkzijde omlaag.
- 3 Installeer de inktpatronen.
 - a Druk op de Aan/uit-knop  om de printer aan te zetten.
 - b Verwijder de vinyltape van de inktpatronen. U moet de koperen strip op de inktpatronen **NIET** aanraken of verwijderen.
 - c Open de bovenklep van de printer en installeer de inktpatronen.
 - d Sluit de houdervergrendelingen en de bovenklep van de printer. De printer drukt een kalibratiepagina af.
- 4 Plaats de cd met printersoftware in het cd-rom-station.
 - a Zet de computer aan en wacht tot Windows 98 wordt gestart.
 - b Plaats de cd met HP-printersoftware in het cd-rom-station.

Opmerking: de printersoftware wordt pas gestart nadat u de USB-kabel hebt aangesloten.

- 5 Sluit de USB-kabel aan
 - U kunt de kabel op alle USB-poorten aansluiten.
 - Zie pagina 35 als de wizard Nieuwe hardware gevonden niet verschijnt nadat u de USB-kabel hebt aangesloten.
 - Een USB-kabel, zoals een kabel die voldoet aan de USB-standaard, bijvoorbeeld de HP interfacekabel (onderdeelnummer C6518A), moet afzonderlijk worden aangeschaft.

- 6 Installeer de USB-software.
 - a Klik op **Volgende**.
 - b Klik op **Volgende**.
 - c Selecteer **Een locatie specificeren** en klik vervolgens op **Bladeren**.
 - d Dubbelklik op het cd-pictogram en klik achtereenvolgens op de map **win98usb** en op **OK**.

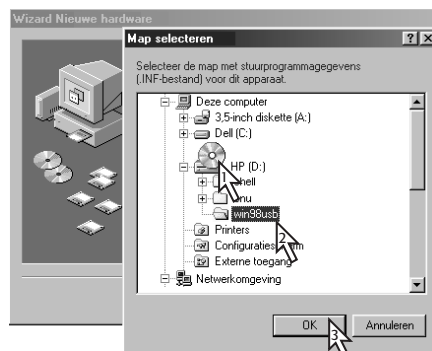

- e Klik op **Volgende**.

Opmerking: het is mogelijk dat op uw systeem een andere stationsaanduiding wordt gebruikt.

- f Klik op **Volgende**.
- g Klik op **Voltoeien**.
- 7 Installeer de printersoftware.
 - a Klik op **Volgende**.
 - b Installeer de printersoftware door de instructies op het beeldscherm uit te voeren.

Opmerking: als u problemen hebt met de installatie, raadpleegt u pagina 33–35 in deze *Gebruikershandleiding*.

Specificaties

DeskJet 930C modelnummer C6427A
 DeskJet 932C modelnummer C6427B
 DeskJet 935C modelnummer C6427C

Afdruktechnologie

Afdrukken met druppelsgewijze thermische inktstraal

Snelheid bij afdrukken van zwarte tekst *

Concept: 9 pagina's per minuut

Snelheid bij afdrukken van gemengde tekst met afbeeldingen in kleur *

Concept: 7,5 pagina's per minuut

Resolutie voor zwarte TrueType™-tekst (afhankelijk van papiersoort)

Concept: 600 x 300 dpi
 Normaal: 600 x 600 dpi
 Beste: 600 x 600 dpi

Kleurresolutie (afhankelijk van papiersoort)

Concept: 600 x 300 dpi
 Normaal: PhotoREt
 Beste: PhotoREt **

Softwarecompatibiliteit

MS Windows-compatibel
 MS-DOS-programma's

Maximale belasting

2.000 pagina's per maand

Geheugen

4 MB intern RAM

Knoppen/lampjes

Annuleren-knop
 Patroonstatus-lampje
 Doorgaan-knop en -lampje
 Aan/Uit-knop en -lampje

I/O-interface

Centronics parallel, IEEE 1284-compatibel met 1284-B-container
 USB (Universele seriële bus)

Gewicht

5,72 kg zonder inktpatronen

Afmetingen

440 mm breed x 196 mm hoog x 400 mm diep (lade omlaag met papier) of 250 mm diep (lade omhoog)
 44,04 cm breed x 19,61 cm hoog x 40,03 cm diep (lade omlaag met papier) of 25,02 cm diep (lade omhoog)

Omgevingsfactoren

Maximale bedrijfstemperatuur: 5 tot 40°C
 Vochtigheidsgraad: 5 tot 80% RV niet-condenserend
 Aanbevolen omstandigheden voor de beste afdrukkwaliteit 15 tot 35°C
 20 tot 80% RV niet-condenserend
 Temperatuur bij opslag: -40 tot 60°C

Stroomverbruik

maximaal 2 watt indien uitgeschakeld
 gemiddeld 4 watt bij niet-afdrukken
 gemiddeld 25 watt bij afdrukken

Voeding

Ingangsspanning: 100 tot 240 V
 wisselstroom (±10%)
 Ingangsfrequentie: 50/60 Hz (+3 Hz)

Wereldwijd automatische aanpassing aan netspanning en frequentie.

Geluidsniveaus voldoen aan ISO 9296

Geluidsvermogen, LWA_d (1B=10dB):
 5,9 B in modus Normaal.
 Geluidsdruk, LpAm (afstand van omstanders tot geluidsbron):
 46 dB in de modus Normaal.

Uitlijnen

Verticaal: +/- 0,058 mm in modus Normaal
 Scheef trekken: +/- 0,152 mm op normaal papier
 +/- 0,254 mm op HP-transparantenfilms

Gewicht van afdruk materiaal

Papier:
 U.S. Letter 60 tot 90 g/sm²
 Legal 75 tot 90 g/sm²
 Enveloppen: 75 tot 90 g/sm²
 Kaarten: 110 tot 200 g/sm²
 Banierpapier: 60 tot 90 g/sm²

* Cijfers bij benadering. De uiteindelijke snelheid is afhankelijk van de systeemconfiguratie, de gebruikte toepassing en de complexiteit van het document.

** Een hoge resolutie van 2400 x 1200 dpi is ook beschikbaar door PhotoREt uit te schakelen als een fotopapiersoort wordt geselecteerd.

Transport van afdrukmateriaal

Vellen:	maximaal 100
Banieren:	maximaal 20 vel
Enveloppen:	maximaal 15
Kaarten:	maximaal 30 kaarten
Wenskaarten:	maximaal 5 kaarten
Transparanten:	maximaal 25
Etiketten:	maximaal 20 vellen met etiketten (gebruik uitsluitend U.S. Letter-of A4-formaat)

UITVOER-bak capaciteit:	maximaal 50 vel
----------------------------	-----------------

Formaat van afdrukmateriaal

Papier:	
U.S. Letter	216 x 279 mm (8,5 x 11 inch)
Legal	216 x 356 mm (8,5 x 14 inch)
Executive	184 x 279 mm (7,25 x 10,5 inch)
A4	210 x 297 mm
A5	148 x 210 mm
B5-JIS	182 x 257 mm
Aangepast:	
Breedte	77 tot 216 mm (3,0 tot 8,5 inch)
Lengte	127 tot 356 mm (5,0 tot 14 inch)
Banier:	
U.S. Letter	216 x 279 mm (8,5 x 11 inch)
A4	210 x 297 mm
Enveloppen:	
U.S. nr. 10	105 x 241 mm (4,3 x 9,5 inch)
Invitation A2	111 x 146 mm (4,37 x 5,75 inch)
DL	220 x 110 mm
C6	114 x 162 mm
Indexkaarten/wenskaarten:	76 x 127 mm (3 x 5 inch)
	102 x 152 mm (4 x 6 inch)
	127 x 203 mm (5 x 8 inch)
A6:	105 x 148,5 mm
Hagaki:	100 x 148 mm
Etiketten:	
U.S. Letter	216 x 279 mm (8,5 x 11 inch)
A4	210 x 297 mm
Transparanten:	
U.S. Letter	216 x 279 mm (8,5 x 11 inch)
A4	210 x 297 mm
Foto (met verwijderlipje)	102 x 152 mm (4 x 6 inch)

Taalcodes

De taalcodes om het bestand *dosread.txt* op de cd met printersoftware te vinden, worden hieronder weergegeven. Dit tekstbestand bevindt zich in de directory \`<taalcode>\djcp\` op de cd.

Taal	Code
Chinees (vereenvoudigd)	chs
Chinees (traditioneel)	cht
Tsjechisch	csy
Deens	dan
Duits	deu
Engels	enu
Spaans	esm
Fins	fin
Frans	fra
Hongaars	hun
Italiaans	ita
Koreaans	kor
Nederlands	nld
Noors	non
Pools	plk
Portugees	ptb
Russisch	rus
Zweeds	svc
Thais	tha

Juridische informatie

Overheidsvoorschriften

Hewlett-Packard Company

This device complies with part 15 of the FCC Rules. Operation is subject to the following two conditions: (1) This device may not cause harmful interference, and (2) this device must accept any interference received, including interference that may cause undesired operation.

Pursuant to Part 15.21 of the FCC Rules, any changes or modifications to this equipment not expressly approved by Hewlett-Packard Company may cause harmful interference, and void your authority to operate this equipment. Use of a shielded data cable is required to comply with the Class B limits of Part 15 of the FCC Rules.

For further information, contact:

Hewlett-Packard Company
 Manager of Corporate Product Regulations
 3000 Hanover Street
 Palo Alto, Ca 94304
 (415) 857-1501

NOTE: This equipment has been tested and found to comply with the limits for a Class B digital device, pursuant to part 15 of the FCC rules. These limits are designed to provide reasonable protection against harmful interference in a residential installation. This equipment generates, uses, and can radiate radio frequency energy and, if not installed and used in accordance with the instructions, may cause harmful interference to radio communications. However, there is no guarantee that interference will not occur in a particular installation. If this equipment does cause harmful interference to radio or television reception, which can be determined by turning the equipment off and on, the user is encouraged to try to correct the interferences by one or more of the following measures:

- Reorient or relocate the receiving antenna.
- Increase the separation between the equipment and the receiver.
- Connect the equipment into an outlet on a circuit different from that to which the receiver is connected.
- Consult the dealer or an experienced radio/TV technician for help.

Verklaring over LED's

De LED's voldoen aan de eisen van EN 60825-1.

この装置は、情報処理装置等電波障害自主規制協議会（VCCI）の基準に基づくクラスB情報技術装置です。この装置は、家庭環境で使用することを目的としていますが、この装置がラジオやテレビジョン受信機に近接して使用されると受信障害を引き起こすことがあります。
 取り扱い説明書に従って正しい取り扱いをして下さい。

사용시 안내문 (A급 기기)

이 기기는 업무용으로 전자파장애감정을 받은 기기이오니, 만약 잘못 구입하셨을 때에는 구입한 곳에서 비업무용으로 교환하시기 바랍니다.

사용자 안내문 (B급 기기)

이 기기는 비업무용으로 전자파장애감정을 받은 기기로서, 주거지역에서는 물론 모든 지역에서 사용할 수 있습니다.

Verklaring van beperkte garantie

HP-product	Duur van Beperkte garantie van
Software	90 dagen
Inkpatronen	90 dagen
Printer	1 jaar

A. Beperkte garantie

- Hewlett-Packard (HP) garandeert de eindgebruiker dat de hierboven genoemde HP-producten vrij zullen zijn van defecten in materiaal en afwerking voor de duur van de periode die hier is aangegeven, gerekend vanaf de datum van aanschaf. De verantwoordelijkheid voor het bewaren van het bewijs van aanschafdatum berust bij de klant.
- Voor software geldt de beperkte garantie van HP slechts voor het niet kunnen uitvoeren van programma-instructies. HP garandeert geen ononderbroken of storingsvrije werking van enig product.
- De beperkte garantie van HP heeft alleen betrekking op problemen die ontstaan bij normaal gebruik van het product en omvat niet het gevolg van:
 - Onjuist of onvoldoende onderhoud of onjuiste aanpassing;
 - Software, koppelingen, afdrukmateriaal, onderdelen of verbruiksartikelen die niet zijn geleverd of worden ondersteund door HP; of
 - Gebruik van het product dat buiten de specificaties valt.
- Voor HP-printerproducten geldt dat het gebruik van een inktpatroon die niet afkomstig is van HP of van een opnieuw gevulde inktpatroon, niet van invloed is op de garantie voor de klant of op enig ondersteuningscontract tussen HP en de klant. Echter, in het geval dat storing of beschadiging aan de printer is toe te schrijven aan het gebruik van een niet-HP-patroon of een bijgevoelde patroon, zal HP voor het herstellen van de schade of het verhelpen van de storing de gebruikelijke bedragen voor tijd en materiaal in rekening brengen.
- Als HP tijdens de geldende garantieperiode bericht ontvangt van een gebrek in de software, afdrukmaterialen of inktpatronen die onder de garantiebepaling vallen, zal HP het desbetreffende product vervangen. Als HP tijdens de geldende garantieperiode bericht ontvangt van een gebrek aan enig hardwareproduct dat onder de garantiebepaling van HP valt, zal HP naar eigen inzicht het desbetreffende product repareren of vervangen.
- Indien HP niet in staat is om het defecte product te repareren dan wel te vervangen, zal HP binnen een redelijke termijn na op de hoogte te zijn gebracht van dit defect, de aanschafprijs vergoeden.
- HP is niet verplicht om een reparatie uit te voeren, een product te vervangen of de aanschafprijs terug te betalen als de klant het defecte product niet aan HP heeft teruggegeven.
- Een vervangend product mag nieuw of zo goed als nieuw zijn, maar de gebruikswaarde moet tenminste gelijk zijn aan die van het product dat vervangen wordt.
- De beperkte garantie van HP geldt in alle landen waar het desbetreffende HP-product door HP wordt gedistribueerd, met uitzondering van het Midden-Oosten, Afrika, Argentinië, Brazilië, Mexico, Venezuela en de Franse "Departements D'Outre-Mer". Voor deze landen en gebieden is de garantie alleen geldig in het land waarin het product is aangeschaft. Contracten voor extra garantieservice als on-site-service, kunnen worden afgesloten met iedere geautoriseerde HP-servicefaciliteit waar het product door HP of door een geautoriseerde importeur wordt gedistribueerd.

B. Beperkingen aan de garantie

- VOOR ZOVER TOEGESTAAN DOOR PLAATSSELIJKE WETGEVING, GEVEN NOCH HP, NOCH HAAR LEVERANCIERS, EXPLICITIET NOCH IMPLICIET, ENIGE VERDERE GARANTIE OF DOEN ZIJ ENIGE BEWERING TERZAKE HP-PRODUCTEN. DIT GELDT IN HET

BIJZONDER VOOR ENIGE GEIMPLICEERDE GARANTIE OF BEWERING BETREFFENDE VERKOOPBAARHEID, BEVREDIGENDE KWALITEIT EN GESCHIKTHEID VOOR EEN BEPAALD DOEL.

C. Beperkingen van aansprakelijkheid

- Voor zover toegestaan door plaatselijke wetgeving zijn de rechtsmiddelen die in deze garantieverklaring worden verstrekt de enige en exclusieve rechtsmiddelen van de klant.
- MET UITZONDERING VAN DE VERPLICHTINGEN WELKE SPECIFIEK ZIJN OPGENOMEN IN DEZE GARANTIEVERKLARING, ZIJN, VOOR ZOVER TOEGESTAAN DOOR PLAATSSELIJKE WETGEVING, HP NOCH HAAR LEVERANCIERS AANSPRAKELIJK VOOR ENIGE DIRECTE, INDIRECTE, BIJZONDERE, INCIDENTELE SCHADE OF GEVOLGSCHADE, GEBASEERD OP CONTRACT, ONRECHTMATIGE DAAD OF ENIGE ANDERE JURIDISCHE THEORIE, ZELFS NIET INDIEN ZIJ OP DE HOOGTE ZIJN GEBRACHT VAN DE MOGELIJKHEID VAN ZULKE SCHADE.

D. Plaatselijke wetgeving

- De klant kan aan deze Garantieverklaring bepaalde rechten ontnemen. Daarnaast kan de klant over andere rechten beschikken. Deze andere rechten kunnen in de Verenigde Staten verschillen van staat tot staat, in Canada van provincie tot provincie en in de rest van de wereld van land tot land.
- Voor zover deze Garantieverklaring afwijkt van de plaatselijke wetgeving, zal deze Verklaring geacht zijn te zijn aangepast aan deze plaatselijke wetgeving. Het is mogelijk dat krachtens deze lokale wetgeving bepaalde afwijzingen van aansprakelijkheid en beperkingen niet gelden voor de klant. Zo kunnen bijvoorbeeld sommige staten in de Verenigde Staten evenals sommige overheden buiten de Verenigde Staten (met inbegrip van provincies in Canada):
 - uitsluiten dat de afwijzingen en beperkingen in de Garantieverklaring de wettelijke rechten van een klant beperken (bijvoorbeeld het Verenigd Koninkrijk);
 - op een andere manier het vermogen van een fabrikant beperken om genoemde afwijzingen of beperkingen ten uitvoer te brengen; of
 - de klant extra rechten op garantie verschaffen, de termijn vaststellen van geïmpliceerde garanties die niet door de fabrikant kunnen worden afgewezen of bepaalde beperkingen van de duur van geïmpliceerde garanties niet toestaan.
- VOOR ZOVER WETTELIJK TOEGESTAAN, GELDT VOOR CONSUMENTENTRANSACTIES IN AUSTRALIË EN NIEUW-ZEELAND DAT DE VOORWAARDEN IN DEZE GARANTIEVERKLARING EEN AANVULLING ZIJN OP DE GELDENDE WETTIGE RECHTEN DIE VAN TOEPASSING ZIJN OP DE VERKOOP VAN HP-PRODUCTEN AAN DE KLANTEN.

Hewlett Packard Jaar 2000 Garantie voor via resellers gedistribueerde consumentenproducten

Met toepassing van de voorwaarden van de Hewlett-Packard Garantieverklaring die bij dit HP-product wordt meegeleverd, garandeert HP dat dit HP-product accuraat gegevens zal verwerken, met inbegrip van, maar niet beperkt tot, het berekenen, vergelijken en sorteren, van, naar en tussen de twintigste en eenentwintigste eeuw, en de jaren 1999 en 2000, met inbegrip van schrikkeljaarberekeningen, mits het HP-product wordt gebruikt in overeenstemming met de HP-productdocumentatie, inclusief elke instructie voor de installatie van "patches" of "upgrades", op voorwaarde dat alle andere producten (bijvoorbeeld hardware, software, firmware) die worden gebruikt in combinatie met dit HP-product op de juiste wijze gegevens uitwisselen met dit HP-product. Deze garantie is geldig tot en met 31 januari 2001.

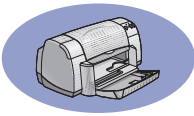

Index

2400 dpi 6, 51

A

Aan/uit

- bestellen **A-6**
- knop 51
- lampje 51
- snoer iii
- verbruik 51

accessoires iii, **A-6**

achterklep

- vervangbare onderdelen **A-6**
- verwijderen **36, 40**

afdrukinstellingen

- fabrieksinstellingen 6
- huidig 6
- selecteren 6
- software 4
- tabbladen 6
- wijzigen 6

afdrukken

- 2400 dpi 6, 51
- banieren **20-21**
- boek **22-23**
- dubbelzijdig, boek 7, **22-23**
- dubbelzijdig, schrijfblok 7, **22-23**
- enveloppen, één **12-13**
- enveloppen, stapel **12-13**
- etiketten **14-15**
- faxen 37
- foto's **10-11**
- grijsschaal 7
- in DOS **A-1**
- in Windows 3.1x **A-1**
- in Windows 95, 98, NT 4.0 4
- indexkaarten **10-11**
- kaarten **10-11**
- kleur 7
- kwaliteit **28, 42**
- meerdere exemplaren 7
- meerdere pagina's per vel 7
- opstrijkaftbeeldingen **16-17**
- oriëntatie 7
- posters **16-17**
- randen 7

schrijfblok **22-23**

- spiegelbeeld 7
- transparanten **18-19**
- vanaf laatste pagina 7
- visitekaartjes **10-11**
- wenskaarten **14-15**

afdrukken in grijsschaal 7

afdrukken met hoge resolutie

2400 dpi 6

Beste 6

afdrukkwaliteit iii

2400 dpi 6, 51

Beste 6

Concept 6

Normaal 6

opnieuw gevulde inktpatronen
gebruiken 32

problemen **42, 44**

verbeteren 42

afdrukmarginen **A-5**

afdruk materiaal, *zie papier*

afdrukproblemen, *zie problemen*

afdrukvolgorde 7

Annuleren, knop 1, 51

B

banieren

- afdrukken 3, **20-21**
- bestellen **A-7**
- problemen 43
- softwarecompatibiliteit 43
- specificaties 51

benodigdheden **A-6**

bestellen **A-6**

namen en nummers van
onderdelen **A-6**

papier en ander
afdruk materiaal **A-7**

Beste, modus 6, 51

bestellen

- benodigdheden **A-6**
- onderdelen en accessoires **A-8**

boekbinden 22

C

capaciteit, papierlade iii

Concept, modus 6, 51

Configuratie, tabblad 8

Customer Care 45

D

DeskJet-werkset

Configuratie, tabblad 8

Geschat inktniveau, tabblad 8

Hoe kan ik?, tabblad **A-4**

openen 8

Printerservice, tabblad 8

Windows 3.1x **A-4**

dialoogvensters

Eigenschappen voor HP-
printer 4

dienstcyclus 51

Doorgaan, knop 51

Doorgaan, lampje 51

dpi, 2400 afdrukken

PhotoREt 51

drivers, *zie printersoftware*

droogtijd verlengen 7

dubbelzijdig afdrukken 7, 22

E

Eigenschappen voor HP-printer,

dialoogvenster

Windows 3.1x **A-1**

Windows 95, 98, NT 4.0 4

elektronische bijlage iii, iv

elektronische

Gebruikershandleiding iv, 9

energiegebruik 51

enveloppen

één envelop afdrukken **12-13**

specificaties 51, **A-5**

stapel afdrukken **12-13**

enveloppenleuf 3

etiketten

afdrukken **14-15**

ladecapaciteit 52

papierstoringen met **36, 40**

specificaties 52



- F**
Fabrieksinstellingen, knop **6**
fax afdrukken, problemen **37**
formaat
Aangepast papierformaat **6, 52**
afdruk materiaal **52**
instellingen selecteren **6**
Passend op papier **6**
foto's
afdrukken **10–11**
functies **iii**
Functies, tabblad **7**
Windows 3.1x **A-2**
- G**
garantie
verklaring **54**
verlenging **48**
Geavanceerd, tabblad **7**
Gebruikershandleiding bestellen **A-6**
Gebruikershandleiding, elektronisch **iv**
Geschat inktniveau, tabblad **8**
grijschaal **7, 42**
- H**
Help
elektronisch **iv**
gebruikersforums **iv**
informatiebronnen **iv**
klant **45**
klikken met de rechtermuisknop **iv, 6**
technische hulp **45**
websites **iv**
Help opvragen, *Zie Help*
Hoe kan ik?, tabblad, Windows 3.1x **A-4**
HP Customer Care **45–48**
hulp
HP Customer Care **45–48**
- I**
I/O-interface **51**
indexkaarten
afdrukken **10–11**
ladecapaciteit **52**
specificaties **52, A-5**
- Inkt
benodigdheden **A-6**
bestellen **A-6**
droogtijd **7**
Geschat inktniveau, tabblad **8**
onderdeelnummers **8**
strepen **30**
vervangen **27**
volume **7, 42**
Inkt is bijna op
inktniveau controleren **8, 25**
status inktpatroon, lampje **25, 26**
inktpatronen
aanbevolen temperaturen **29**
bestellen **A-6**
bewaren **29**
gebruiken **29**
inkt is bijna op **26**
Lampje **28**
lampje **28**
onderdeelnummers **8, 27, 32, A-6**
problemen **28, 29, 30**
reinigen **30–31**
schade door navullen **32**
status **25**
statuslampje **1**
vervanging **27**
inktstrepen **30**
installatie
parallele kabel **49**
problemen **33–36**
USB-kabel **50**
installeren
parallele kabel **49**
printersoftware **33, 34**
problemen **33, 34**
software **33**
USB-kabel **35**
Instelling, tabblad **6**
Windows 3.1x **A-2**
instellingen, *zie afdrukinstellingen*
INVOER-bak
capaciteit **52**
gebruiken **2**
- K**
kaarten
afdrukken **10–11**
specificaties **51, A-5, A-7**
kabels
aanbevolen **iii**
aansluiten **35**
bestellen **A-6**
parallele **iii**
USB **iii**
klantenondersteuning **45**
klep van UITVOER-bak **3**
klep, achterklep **36, 40**
kleur
afdrukken **iii, 7**
grijschaal **7**
helderheid **7**
instellingen **7**
schakeringsinstelling **7**
verzadiging **7**
kleur aanpassen **7**
Kleur, tabblad, Windows 3.1x **A-3**
kleurresolutie **51**
knoppen
Aan/uit **1, 27, 29, 31, 40, 51**
Annuleren **1, 6, 51**
Doorgaan **1, 18, 36, 40, 51**
Fabrieksinstellingen **6**
Help **6**
OK **6**
Toepassen **6**
kwaliteit **iii**
Zie afdrukkwaliteit
- L**
laden
capaciteit **52**
enveloppenleuf **3, 12**
gebruiken **2**
inklapbare lade **2**
INVOER-bak **2, 52**
klep van UITVOER-bak **3**
lengte en breedte aanpassen **2**
standen **2**
UITVOER-bak **52**



Lampjes

- Aan/uit 1, 51
- Doorgaan 1, 51
- On line 1
- Patroonstatus 1, 25, 28

liggende oriëntatie 7, 41, A-2

M

marges, minimale afdrukmarginen
A-5

- meerdere exemplaren 7
- meerdere exemplaren afdrukken 7
- meerdere pagina's per vel
paginaranden 7
- metrische papierformaten 52
- modi

- 2400 dpi 51
- afdruksnelheden 51
- Beste 51
- Concept 51
- Normaal 51

N

- nieuwe softwareversies 46
- Normaal, modus 6, 51

O

- omgevingsfactoren 51
- on line ondersteuning, website iv
- onderdelen
 - benodigdheden A-6
 - bestellen A-6
 - onderdeelnummers A-6
- onderhoud
 - inktpatronen 25
 - printer 3
- opstrijkaftbeelden
 - afdrukken 16–17
 - bestellen A-7
- oriëntatie 7
- overheidsvoorschriften 53

P

- papier
 - Aangepast papierformaat 52
 - afdrukken op verschillende
soorten papier 9
 - benodigdheden A-7
 - gewicht, aanbevolen 51

- papiergeleiders aanpassen 2
- specificaties 51, A-5
- papierformaten
 - Aangepast 52
 - grootte aanpassen 6
 - selecteren 6
 - specificaties 52, A-5
- papiergeleiders 2
- papierladen
 - capaciteit iii, 52
 - enveloppenleuf 3
 - INVOER-bak 2
 - papiergeleiders aanpassen 2
 - standen 2
 - UITVOER-bak 3
- papieroriëntatie
 - liggend 7, 41, A-2
 - staand 7, 41, A-2
- papiersoorten selecteren 6
- papierstoringen verhelpen 36, 40
- parallele kabel aansluiten 49
- Passend op papier 6
- Patroonstatus-lampje 51
- pictogrammen, status inktpatroon 26
- posters afdrukken 16–17
- previewer 7
- printer
 - aanbevolen kabels iii
 - aansluitingen 36
 - accessoires iii, A-6
 - drivers, zie *printersoftware*
 - installeren iii
 - instellingen 4
 - kabel, parallel iii, 35, 49, A-6
 - kalibratie 8
 - knoppen 1
 - laden 2
 - Lampjes 1
 - nieuwe softwareversies 46
 - nieuwe versies van drivers, zie
nieuwe softwareversies
 - onderdelen A-6
 - onderhoud 3
 - papierladen 52
 - reinigen 3
 - software 4, 46
 - specificaties 51

USB-kabel iii, 35, 38, 39, 50,
A-6

vlekken op 3

- printer installeren iii
- printer kalibreren 8, 43
- printerinstellingen, zie
afdrukinstellingen
- Printerservice, tabblad 8
- printersoftware
 - afdrukinstellingen 6
 - basisgebruik 6
 - downloaden 46
 - installatie voor Windows 3.1x
49
 - installatie voor Windows 95, 98,
NT 49
 - installeren met parallele kabel
49
 - installeren met USB-kabel 50
 - instellen 4
 - instellingen 6
 - nieuwe versies iv, 46
 - printereigenschappen 6
 - problemen met installeren 33
 - tabbladen 6
- problemen
 - afdrukken 36–44
 - afdrukkwaliteit 42, 44
 - banieren afdrukken 43
 - cd, niet leesbaar 33
 - een lege pagina kwam uit de
printer 37
 - er is geen pagina afgedrukt 36
 - er komt geen pagina uit de
printer 36
 - fax 37
 - foto's 44
 - fout tijdens schrijven naar USB-
poort 38
 - gedeelten van uitvoer
ontbreken 30, 41
 - gedeelten van uitvoer op de
verkeerde plaats 41
 - Help 33
 - inktpatronen 29
 - inktstrepen 30
 - knipperend Aan/uit-lampje 40



knipperend Doorgaan-lampje **40**
knipperend Patroonstatus-lampje **40**
knipperende lampjes **40**
lampjes knipperen **40**
langzame printer **39**
LPT1-fout **38**
ontbrekende regels of punten **30**
papierstoring **36, 40**
printersoftware installeren **34**
software-installatie **34**
software, niet leesbaar **33**
teveel inkt **42**
uitvoer **41, 42**
USB **35, 38**
vastgelopen papier **36, 40**
problemen oplossen, *zie problemen*

Q

QuickStart-poster bestellen **A-6**

R

randen **7**
reinigen
inktpatronen **31**
inktpatroonhouder **32**
printer **3**
resolutie
2400 dpi **6, 51**
beste **6, 51**
concept **6, 51**
kleur **51**
normaal **6, 51**
specificaties **51**

S

schrijfblok binden **22–23**
selecteren
afdrukinstellingen **6**
papierformaat **6**
papiersoort **6**

Services
elektronische
Gebruikershandleiding **8**
inktpatronen reinigen **8**
printer kalibreren **8**
tabblad **8**
testpagina **8**
werkset **8**
Services, tabblad **8**
Windows 3.1x **A-3**
sleuf voor één envelop **3**
snelheid, afdrukken **51**
software, *zie printersoftware*
softwarecompatibiliteit **51**
specificaties **51, A-5**
spiegelbeeld **7**
staande oriëntatie **7, 41, A-2**
status inktpatroon **25**
pictogrammen **26**
status, Patroonstatus-lampje **1**
systeemvereisten **A-5**

T

tabbladen
Configuratie **8**
Functies **7**
Geavanceerd **7**
Geschat inktniveau **8**
Hoe kan ik? **A-4**
Instelling **6**
Printerservice **8**
technische hulp **45**
transparanten
afdrukken **18–19**
bestellen **A-7**
specificaties **52**

U

uitgave-aantekeningen **iv**
Universele seriële bus, *zie USB*
USB
hubs **35**
inschakelen **35**
installatie **35, 50**
kabel aansluiten **50**
problemen **35, 38, 39**
snelheid verhogen **39**

V

vastlopen van papier, *zie papierstoringen*
vereisten, systeem **A-5**

W

websites **iv, 32, 33, A-6, A-8**
wenskaarten
afdrukken **14–15**
specificaties **52, A-5**
Werkset, DeskJet **8, A-4**
Windows 3.1x
afdrukken **A-1**
functies **A-2**
instellingen **A-2**
printereigenschappen **A-1**
tabbladen **A-2**
werkset **A-4**
Windows 95, 98, NT
afdrukken **5**
functies **7**
installeren in **49**
instellingen **6**
printereigenschappen **6**
tabbladen **6**
werkset **8**

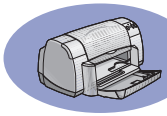

Bijlage

Afdrukken in Windows 3.1x

Met de printersoftware bepaalt u hoe en wat u afdrukt. In het dialoogvenster Eigenschappen voor HP DeskJet 930C-printer vindt u een groot aantal afdrukopties, waaronder opties voor afdrukkwaliteit, papierformaat, papiersoort en dubbelzijdig afdrukken.

Opmerking: niet alle functies die beschikbaar zijn voor gebruikers van Windows 95, 98 en NT, zijn beschikbaar voor gebruikers van 3.1.x.

Dialoogvenster Eigenschappen voor HP DeskJet 930C-printer van Windows 3.1x

- 1 Klik in het softwareprogramma dat u gebruikt op **Bestand** → **Afdrukken**. Het dialoogvenster Afdrukken wordt geopend.
- 2 Klik vanuit het dialoogvenster **Afdrukken** op een van de volgende knoppen die u ziet: **Eigenschappen**, **Instelling** of **Printer**. Het dialoogvenster HP DeskJet 930C Series-printer wordt geopend.

Het HP DeskJet 930C Series-dialoogvenster bevat de volgende vier tabbladen:

- **Instelling** (zie pagina A-2)
- **Functies** (zie pagina A-2)
- **Kleur** (zie pagina A-3)
- **Service** (zie pagina A-3)

Klik op een tabblad en kies vervolgens de gewenste opties.

Onder in het HP DeskJet 930C Series-dialoogvenster bevinden zich standaard de volgende knoppen:

- **Standaard** – Hiermee worden voor alle tabbladinstellingen de fabrieksinstellingen hersteld.
- **OK** – Hiermee accepteert u wijzigingen en sluit u het dialoogvenster.
- **Annuleren** – Hiermee annuleert u wijzigingen en sluit u het dialoogvenster.
- **Help** – Hiermee wordt Help-informatie weergegeven.



Tabblad Instelling van Windows 3.1x

Afdrukkwaliteit

- **EconoFast** - Snel afdrucken
- **Normaal** - Gewoon afdrucken
- **Beste** - Hoogste afdrukkwaliteit

Klik op **Losse vellen** voor afzonderlijke vellen papier of op **Banier** voor vellen die met elkaar zijn verbonden.

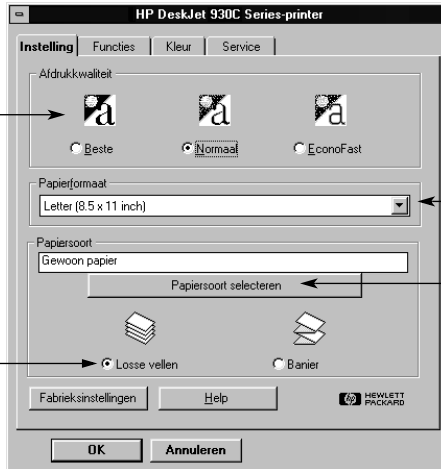

Kies een papierformaat in het menu

Klik op **Papiersoort selecteren** en maak een keuze uit de uitgebreide lijst van papiersoorten.

Tabblad Functies van Windows 3.1x

Maak hier uw keuze:

- **Geen** voor enkelzijdig afdrucken (standaardinstelling)
- **Boek** om papier aan de zijkant te binden.
- **Schrijfblok** om papier aan de bovenkant te binden.

Kies de beste pagina-oriëntatie:

- Klik op **Staan**
- Klik op **Liggend**
- Klik op **Horizontaal spiegelen** om de afgedrukte afbeelding om te draaien.

Geef hier aan of u de laatste pagina van een document als eerste wilt afdrucken. Laat dit selectievakje leeg als u de eerste pagina eerst wilt afdrucken.

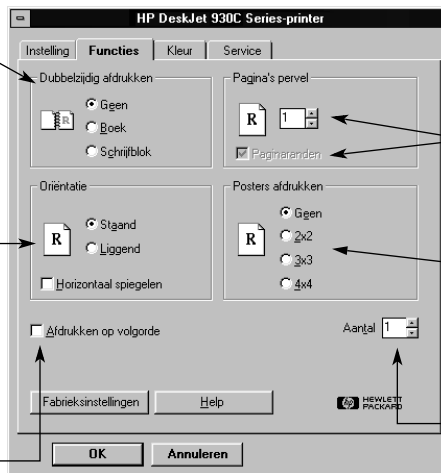

Klik hier om de volgende zaken te kiezen:

- Aantal pagina's dat per vel wordt afgedrukt.
- Rand om elke pagina die op het vel wordt afgedrukt.

Kies het formaat van de poster door het aantal pagina's in horizontale en verticale richting te selecteren.

Kies het aantal exemplaren dat u wilt afdrucken.



Tabblad Kleur van Windows 3.1x

Kies **Automatisch** om de ColorSmart II-standaardinstellingen van het systeem te gebruiken.

Geef hier aan of u in grijstinten wilt afdrukken.

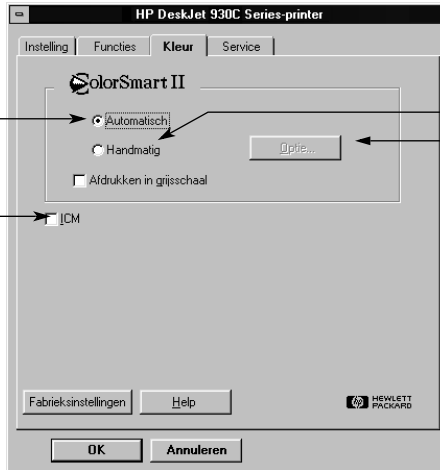

Kies **Handmatig** en vervolgens **Opties** om de intensiteit van de kleuren aan te passen.

Tabblad Services van Windows 3.1x

Klik op de knop bij de onderhoudstaak die u wilt uitvoeren.



Op het tabblad **Service** verricht u eenvoudige onderhoudstaken voor de printer.



HP DeskJet 930C-werkset van Windows 3.1x

U gebruikt de **HP DeskJet 930C-werkset** voor het zoeken van informatie en voor het onderhouden van uw printer. De HP DeskJet-werkset wordt in de groep HP DeskJet-hulpprogramma's in Programmabeheer geïnstalleerd. De werkset bestaat uit twee tabbladen: **Hoe kan ik?** en **Printerservice**. Het tabblad Hoe kan ik? wordt hieronder weergegeven. U krijgt toegang tot het tabblad Printerservice vanuit de HP DeskJet 930C-werkset door op het pictogram HP-werkset in de groep HP DeskJet-hulpprogramma's in Programmabeheer te dubbelklikken.



U kunt het tabblad Printerservice ook openen vanuit het dialoogvenster HP DeskJet 930C Series-printer (zie pagina A-3). Klik op een tabblad en kies een optie.

Hoe kan ik?

Klik op een knop voor instructies over:

- Inktpatronen vervangen
- Papier laden
- Afdrukinstellingen wijzigen

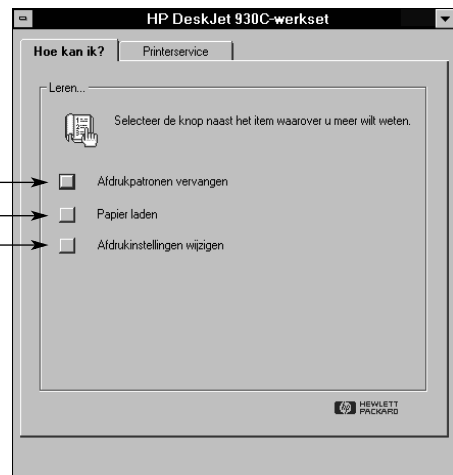



Minimale afdrukmarginen

De printer kan niet buiten een bepaald deel van de pagina afdrukken. U moet er dus voor zorgen dat de inhoud van het document binnen het afdrukgebied valt.

Als u niet-standaard papierformaten gebruikt en de instelling **Aangepast papierformaat** selecteert op het tabblad **Instelling** in het dialoogvenster Eigenschappen voor HP-printer, moet u een papierbreedte tussen 77 en 215 mm (3 en 8,5 inch) opgeven en een papierlengte tussen 127 en 356 mm (5 en 14 inch).

Letter-, Legal- en Executive-papier

Linkermarge:	6,4 mm
Rechtermarge:	6,4 mm
Bovenmarge:	1,8 mm
Ondermarge:	11,7 mm

A4-papier

Linkermarge:	3,4 mm
Rechtermarge:	3,4 mm
Bovenmarge:	1,8 mm
Ondermarge:	11,7 mm

A5, B5 en Aangepast papierformaat

Linkermarge:	3,2 mm
Rechtermarge:	3,2 mm
Bovenmarge:	1,8 mm
Ondermarge:	11,7 mm

Kaarten (3 x 5, 4 x 6, 5 x 8 en A6)

Linkermarge:	3,2 mm
Rechtermarge:	3,2 mm
Bovenmarge:	1,8 mm
Ondermarge:	11,7 mm

Hagaki-kaarten

Linkermarge:	3,2 mm
Rechtermarge:	3,2 mm
Bovenmarge:	1,8 mm
Ondermarge:	11,7 mm

Enveloppen

Linkermarge:	3,2 mm
Rechtermarge:	3,2 mm
Bovenmarge:	1,8 mm
Ondermarge:	11,7 mm

Banieren, A4 (210 x 297 mm)

Linkermarge:	3,4 mm
Rechtermarge:	3,4 mm
Bovenmarge:	0,0 mm
Ondermarge:	0,0 mm

Banieren, Letter (8,5 x 11 inch)

Linkermarge:	6,4 mm
Rechtermarge:	6,4 mm
Bovenmarge:	0,0 mm
Ondermarge:	0,0 mm

Fotopapier met verwijderlipje 112 x 152 mm (4 x 6,5 inch)

Linkermarge:	3,2 mm
Rechtermarge:	3,2 mm
Bovenmarge:	3,2 mm
Ondermarge:	3,2 mm

DOS-marges kunnen variëren. Raadpleeg de handleiding bij de DOS-toepassing voor meer informatie.

Systeemvereisten

Uw computer moet voldoen aan de volgende systeemvereisten:

Besturingssysteem	Minimale processorsnelheid	Vereiste hoeveelheid RAM	Vereiste geheugenruimte op vaste schijf*
Microsoft Windows NT 4.0	Pentium 66 MHz	32 MB	40 MB
Microsoft Windows 95 of 98	Pentium 66 MHz	16 MB	40 MB
Microsoft Windows 3.1x, alleen Enhanced-modus	Pentium 66 MHz	8 MB	40 MB
MS-DOS versie 3.3 of hoger	486	4 MB	5 MB

* Als u afdrukt met een resolutie van 2400 x 1200 dpi, hebt u minimaal 400 MB beschikbare schijfruimte op de vaste schijf nodig.



Benodigheden en accessoires

Zie pagina A-8 voor bestelinformatie.

Onderdeelnaam	Onderdeelnummer
Interfacekabels	
HP parallelle interfacekabel conform IEEE 1284-standaard (met een 1284-A-connector voor de computerpoort en een 1284-B-connector voor de printerpoort)	
2 meter lang	C2930A
3 meter lang	C2951A
HP-interfacekabel conform USB-standaard	C6518A
Inktpatronen	
● Zwart	HP 51645 Series
● Tri-Color	HP 6578 Series
Netsnoeren	
Verenigde Staten, Canada, Brazilië, Latijns-Amerika, Saudi-Arabië	8120-8900
Japan	8121-0021
Singapore, Maleisië, Hong Kong	8121-0026
Zuid-Afrika	8121-0020
India	8121-0025
Argentinië	8121-0019
Australië	8121-0018
China, Taiwan, Filipijnen	8121-0024
Korea	8121-0017
Europa, Jordanië, Libanon, Noord-Afrika, Israël, Rusland, Baltische landen, Thailand, Indonesië, Caribisch gebied, Latijns Amerika	8121-0023
Verenigd Koninkrijk, Midden-Oosten	8121-0022
Andere vervangbare onderdelen	
Toegangsklep voor reiniging voor DJ930C Series-printer	C6426-60038
Accessoires	
Module Automatisch dubbelzijdig afdrukken (niet in alle landen verkrijgbaar)	C6463A

QuickStart-posters en Gebruikershandleidingen

U kunt de meeste HP-printerdocumentatie bekijken en afdrukken op http://www.hp.com/support/home_products.

Taal	Onderdeelnummer	
	QuickStart-poster	Gebruikershandleiding
Arabisch	C6427-90004	C6427-90034
Chinees (traditioneel)	C6427-90032	C6427-90059
Chinees (vereenvoudigd)	C6427-90026	C6427-90054
Deens	C6427-90007	C6427-90036
Duits	C6427-90013	C6427-90042
Engels	C6427-90009	C6427-90038
Ests	C6427-90010	C6427-90039
Fins	C6427-90011	C6427-90040
Frans	C6427-90012	C6427-90041
Grieks	C6427-90014	C6427-90043
Hebreeuws	C6427-90015	C6427-90044
Hongaars	C6427-90016	C6427-90045
Italiaans	C6427-90017	C6427-90046
Japans	C6427-90018	C6427-90047
Koreaans	C6427-90019	C6427-90048
Kroatisch	C6427-90005	
Litouws	C6427-90020	C6427-90049
Nederlands	C6427-90008	C6427-90037
Noors	C6427-90021	C6427-90050
Pools	C6427-90022	C6427-90051
Portugees	C6427-90023	C6427-90052
Roemeens	C6427-90024	
Russisch/Cyrrillisch	C6427-90025	C6427-90053
Sloveens	C6427-90028	
Slowaaks	C6427-90027	C6427-90055
Spaans	C6427-90029	C6427-90056
Thais	C6427-90031	C6427-90058
Tsjechisch	C6427-90006	C6427-90035
Turks	C6427-90033	C6427-90060
Zweeds	C6427-90030	C6427-90057



Papier en ander afdruk materiaal

De beschikbaarheid van speciaal afdruk materiaal varieert van land tot land.

Papiersoort/beschrijving	Onderdeelnummer
HP Bright White Inkjet Paper	
A4 (210 x 297 mm), 200 vel	C5977A
A4 (210 x 297 mm), 500 vel	C1825A
U.S. Letter, 200 vel	C5976A
U.S. Letter, 500 vel	C1824A
HP Premium Inkjet Paper	
A4 (210 x 297 mm), 200 vel	C51634Z
U.S. Letter, 200 vel	C51634Y
HP Premium Inkjet Heavyweight Paper	
A4 (210 x 297 mm), 100 vel	C1853A
U.S. Letter, 200 vel	C1852A
HP Professional Brochure & Flyer Paper, Matte	
U.S. Letter, 50 vel	C6955A
HP Professional Brochure & Flyer Paper, Glossy	
Aziatisch A4 (210 x 297 mm), 50 vel	C6819A
Europees A4 (210 x 297 mm), 50 vel	C6818A
U.S. Letter, 50 vel	C6817A
HP Photo Paper, Two-Sided, Satin/Glossy	
Aziatisch A4 (210 x 297 mm), 20 vel	C6765A
Europees A4 (210 x 297 mm), 20 vel	C1847A
U.S. Letter, 20 vel	C1846A
HP Premium Photo Paper, Glossy	
Aziatisch A4 (210 x 297 mm), 15 vel	C6043A
Europees A4 (210 x 297 mm), 15 vel	C6040A
U.S. Letter, 15 vel	C6039A
HP Premium Plus Photo Paper, Glossy	
Europees A4 (210 x 297 mm), 20 vel	C6832A
U.S. Letter, 20 vel	C6831A
HP Premium Plus Photo Paper, Matte	
Europees A4 (210 x 297 mm), 20 vel	C6951A
U.S. Letter, 20 vel	C6950A
HP Premium Plus Photo Paper, Glossy Snapshots	
Europees A4 (102 x 152 mm voltooid formaat), 20 vel	C6945A
V.S. (4 x 6 inch voltooid formaat), 20 vel	C6944A

Papiersoort/beschrijving	Onderdeelnummer
HP Premium Inkjet Transparency	
A4 (210 x 297 mm), 20 vel	C3832A
A4 (210 x 297 mm), 50 vel	C3835A
U.S. Letter, 20 vel	C3828A
U.S. Letter, 50 vel	C3834A
HP Premium Inkjet Rapid-Dry Transparencies	
A4 (210 x 297 mm), 50 vel	C6053A
U.S. Letter, 50 vel	C6051A
HP Banner Paper	
A4 (210 x 297 mm), 100 vel	C1821A
U.S. Letter, 100 vel	C1820A
HP Glossy Greeting Cards, White/Half-fold	
A4 (210 x 297 mm), 20 vel, 20 enveloppen	C6042A
U.S. Letter, 20 vel, 20 enveloppen	C1812A
HP Felt-textured Greeting Cards, Ivory/Half-fold	
U.S. Letter, 20 vel, 20 enveloppen	C6828A
HP Glossy Greeting Cards, White/Half-fold	
A4 (210 x 297 mm) 10 vel, 10 enveloppen	C6045A
U.S. Letter, 20 vel, 20 enveloppen	C6044A
HP Iron-on T-Shirt Transfers	
Aziatisch A4 (210 x 297 mm), 10 vel	C6065A
Europees A4 (210 x 297 mm), 10 vel	C6050A
U.S. Letter, 10 vel	C6049A
HP Restickables, Large Round Inkjet Stickers	
U.S. Letter, 10 vel (90 stickers)	C6822A
HP Restickables, Large Square Inkjet Stickers	
U.S. Letter, 10 vel (90 stickers)	C6823A

Opmerking: als u wilt weten welk kringlooppapier geschikt is voor uw printer, neemt u contact op met een lokale HP-vestiging en vraagt u naar de HP InkJet Printer Family Paper Specifications Guide, HP onderdeelnummer 5961-0920.



Bestelinformatie

Bel de dichtstbijzijnde HP-dealer om benodigdheden of accessoires voor uw printer te bestellen, of bel HP DIRECT via een van de volgende telefoonnummers als u een snelle levering wenst.

In de Verenigde Staten kunt u benodigdheden en accessoires direct bij HP kopen op het adres www.hpshopping.com. U kunt ook bellen met HP Shopping Village op 1-888-999-4747.

- **Argentinië:** (54 1) 787-7100
Fax: (54 1) 787-7213
Hewlett-Packard Argentina,
Montañeses 2150 1428
Buenos Aires, Argentinië
- **Australië/Nieuw-Zeeland:** (03) 895-2895
China Resources Bldg.
26 Harbour Road
Wanchai, Hong Kong
- **België:** 02/778 3092 (of 3090, 3091)
Fax: 02/778 3076
Hewlett-Packard Belgium SA/NV
100 bd. de la Woluwe/Woluwedal
1200 BRUXELLES
- **Brazilië:** Centro de Informacoes HP
Grande São Paulo: 822-5565
Demais Localidades: 0800-157751
Fax: (011) 829-7116
Centro de Informacoes HP
Hewlett Packard Brasil S.A.
Caixa Postal 134, Rua Clodomiro Amazonas, 258
CEP 04534-011, São Paulo - SP
- **Canada:** (800) 387-3154, (905) 206-4725
Fax: (905) 206-3485/-3739
Hewlett-Packard (Canada) Ltd.
5150 Spectrum Way
Mississauga, Ontario L4W 5G1
Toronto: (416) 671-8383
- **Chili:** (56 2) 203-3233
Fax: (56 2) 203-3234
Hewlett-Packard de Chile SA
Av. Andres Bello 2777, Oficina 1302
Los Condes, Santiago, Chile
- **Denemarken:** 45 99 14 29
Fax: 42 81 58 10
Hewlett-Packard A/S
Kongevejen 25, 3460 BIRKEROD
- **Duitsland:** 07031-145444
Fax: 07031-141395
Hewlett-Packard GmbH, HP Express Support
Ersatzteil-Verkauf, Herrenberger Str. 130
71034 BÖBLINGEN
- **Finland:** (90) 8872 2397
Fax: (90) 8872 2620
Hewlett-Packard Oy
Varaosamynti, Piispankalliontie 17
02200 ESPOO
- **Frankrijk:** (1) 40 85 71 12
Fax: (1) 47 98 26 08
EuroParts
77 101 avenue du Vieux Chemin de Saint-Denis
92625 GENNEVILLIERS
- **Internationale Verkoopafdeling:** (41) 22 780 4111
Fax: (41) 22 780-4770
Hewlett-Packard S. A., ISB
39, rue de Veyrot 1217 MEYRIN 1
GENEVE - SUISSE
- **Italië:** 02/9212.2336/2475
Fax: 02/92101757
Hewlett-Packard Italiana S. P. A.
Ufficio Parti di ricambio
Via G. Di Vittorio, 9
20063 Cernusco s/N (MI)
- **Japan:** (03) 3335-8333
Hewlett-Packard Japan Ltd.
29-21 Takaido-Higashi 3-chome, suginami-ku
Tokyo 168-8585
- **Latin America Headquarters:** (305) 267-4220
Fax: (305) 267-4247
5200 Blue Lagoon Drive, Suite 930
Miami, FL 33126
- **Mexico:** (52 5) 258-4600
Fax: (54 1) 258-4362
Hewlett-Packard de México, S.A. de C.V
Prolongación Reforma #470
Colonia Lomas de Santa Fe, C.P. 01210 México, D.F.
- **Nederland:** 0 33 450 1808
Fax: 0 33 456 0891
Hewlett-Packard Nederland B. V.
Parts Direct Service
Basicweg 10
3821 BR AMERSFOORT
- **Noorwegen:** 22735926
Fax: 22735611
Hewlett-Packard Norge A/S, Express Support
Drammensveien 169-171
0212 Oslo



- **Oostenrijk - zuidoostelijk gebied:** (43-0222) 25 000, ext. 755
Fax: (43-0222) 25 000, ext. 610
Hewlett-Packard Ges.m.b.H.
Ersatzteilverkauf Lieblg. 1
A-1222 Wenen
- **Spanje:** 1 6 31 14 81
Fax: 1 6 31 12 74
Hewlett-Packard Espanola S.A.
Departamento de Venta de Piezas
Ctra N-VI, Km. 16,500
28230 LAS ROZAS, Madrid
- **Venezuela:** (58 2) 239-4244/4133
Fax: (58 2) 207-8014
Hewlett-Packard de Venezuela C.A.
Tercera Transversal de Los Ruices Norte
Edificio Segre, Caracas 1071, Venezuela
Apartado Postal 50933, Caracas 1050
- **Verenigd Koninkrijk:**
+44 1765 690061
Fax: +44 1765 690731
Express Terminals, 47 Allhallowgate
Ripon, North Yorkshire
- +44 181 568 7100
Fax: +44 181 568 7044
Parts First, Riverside Works
Isleworth, Middlesex, TW7 7BY
- +44 1734 521587
Fax: +44 1734 521712
Westcoast, 28-30 Richfield Avenue
Reading, Berkshire, RG1 8BJ
- **Verenigde Staten:** (800) 227-8164
- **Zweden:** 8-4442239
Fax: 8-4442116
Hewlett-Packard Sverige AB
Skalholtsgatan 9, Box 19
164 93 KISTA
- **Zwitserland:** 056/279 286
Fax: 056/279 280
Elbatex Datentechnik AG
Schwimmbadstrasse 45, 5430 WETTINGEN

Andere landen

- **Hewlett-Packard Company**
Intercontinental Headquarters,
3495 Deer Creek Road,
Palo Alto, CA 94304, V.S.

Milieuverklaring

Hewlett-Packard streeft voortdurend naar verbeteringen in het ontwerp van de HP DeskJet-printers, om schadelijke gevolgen in kantoren en op de plaatsen waar de printers worden vervaardigd, verzonden en gebruikt, tot een minimum te beperken. Hewlett-Packard heeft ook methoden ontwikkeld om de schadelijke invloed van de afvalverwerking aan het einde van de levensduur van de printers tot een minimum te beperken.

Afslanking en opruiming

Papierverbruik: met de functies voor automatisch/handmatig dubbelzijdig afdrukken van de printer kunt u het papierverbruik aanzienlijk verminderen. U legt daardoor minder beslag op natuurlijke hulpbronnen.

Deze printer is geschikt voor het gebruik van kringlooppapier overeenkomstig DIN 19 309.

Ozon: Hewlett-Packard gebruikt in de fabricageprocessen geen chemicaliën die de ozonlaag aantasten (bijvoorbeeld CFK's).

Recycling

Deze printer is ontworpen met het oog op recycling. Het aantal materialen is tot een minimum beperkt, terwijl de functionaliteit en betrouwbaarheid gewaarborgd zijn. Andersoortige materialen kunnen gemakkelijk van elkaar worden gescheiden. De bevestigingsmiddelen en aansluitstukken zijn eenvoudig te vinden en kunnen met gewoon gereedschap worden verwijderd. De belangrijkste onderdelen zijn zodanig ontworpen dat ze op efficiënte wijze kunnen worden gedemonteerd en gerepareerd. De onderdelen van kunststof zijn voor het merendeel in slechts twee kleuren ontworpen met het oog op recycling. Enkele kleine onderdelen hebben een speciale kleur gekregen om aan te geven waar de gebruiker ze moet vastpakken.

Verpakking van de printer: de verpakkingsmaterialen van deze printer zijn zo gekozen dat ze tegen een minimale kostprijs maximale bescherming bieden, zo min mogelijk het milieu vervuilen en recycling vereenvoudigen. Dankzij het duurzame ontwerp van de HP DeskJet-printer blijft zowel het gebruik van verpakkingsmaterialen als de kans op schade tot een minimum beperkt.

Plastic onderdelen: de voornaamste plastic onderdelen zijn voorzien van informatie, in overeenstemming met internationale standaarden. Alle plastic onderdelen in de behuizing van de printer zijn technisch geschikt voor recycling en maken gebruik van een enkel polymeer.

Gebruiksduur van het product: om u in staat te stellen zo lang mogelijk van uw DeskJet-printer te genieten, biedt HP de volgende mogelijkheden:

- Verlenging van de garantie: met HP SupportPack kunt u de garantieduur verlengen op HP-hardware en -producten en op alle aanvullende interne HP-componenten. U dient HP SupportPack binnen 30 dagen na aankoop aan te schaffen. Neem contact op met de dichtstbijzijnde HP-dealer voor deze service.
- Reserveonderdelen en verbruikscomponenten blijven vijf jaar na beëindiging van de productie beschikbaar.
- Terugname van product: u kunt dit product en de inktpatronen aan het einde van de levensduur aan HP retourneren. Neem contact op met uw plaatselijke HP-vestiging voor instructies.

Energieverbruik

Bij het ontwerp van deze printer is rekening gehouden met energiebesparing. De printer gebruikt minder dan 4 Watt in de ruststand. U spaart hiermee zowel natuurlijke hulpbronnen als geld, zonder dat dit ten koste gaat van de prestaties van de printer. Dit product voldoet aan de vereisten van het programma Energy Star (V.S. en Japan). Energy Star is een vrijwillig programma ter bevordering van de ontwikkeling van energiezuinige kantoorproducten. Energy Star is een in de V.S. geregistreerd servicemerk van de United States Environmental Protection Agency. Hewlett-Packard Company werkt mee aan het programma Energy Star en heeft vastgesteld dat dit product voldoet aan de richtlijnen van Energy Star voor energiezuinigheid.



Energieverbruik in de uit-stand: Als de printer uit staat, wordt nog steeds een zeer kleine hoeveelheid energie verbruikt. U kunt dit voorkomen door de printer uit te zetten en vervolgens het netsnoer van de printer uit het stopcontact te halen.