



한국어

# 참조 설명서

## hp deskjet 5550 series

2002년 4월 초판

### 알림

본 문서에 포함된 내용은 사전 통보 없이 변경될 수 있습니다.

Hewlett-Packard는 특정 목적에의 적합성 및 상업적 활용성에 대한 묵시적 보증을 포함하여 본 자료에 대한 어떠한 보증도 하지 않습니다.

Hewlett-Packard는 본 설명서에 수록된 잘못된 내용이나 설명서의 제공, 활용 혹은 사용과 관련하여 어떠한 우발적 또는 결과적 손해에 대해 책임을 지지 않습니다.

본 문서의 어떠한 부분도 Hewlett-Packard의 사전 서면 동의 없이는 다른 언어로 복사, 재발행 또는 번역할 수 없습니다.

### 용어 및 표기법

다음 용어 및 표기법이 본 *참조 설명서*에 사용됩니다.

#### 용어

hp deskjet 5550 series 프린터는 **HP deskjet 5550 프린터**, **HP Deskjet**, 또는 **HP 프린터**로도 언급됩니다.

#### 기호

> 기호는 소프트웨어에서 연속된 단계를 나타냅니다. 예를 들면 다음과 같습니다.

**시작 > 프로그램 > Hewlett-Packard > [hp deskjet 프린터] > 릴리즈 노트**를 차례로 누르면 **릴리즈 노트**를 볼 수 있습니다.

#### 주의

**주의**는 HP 프린터나 기타 장비에 손상을 일으킬 수 있는 경우를 나타냅니다. 예를 들면 다음과 같습니다.

**주의!** 잉크 카트리지 잉크 노즐 또는 구리선을 만지지 마십시오. 이 부분을 만지면 노즐 막힘, 잉크 분사 고장, 전기적 접촉 불량 등의 문제가 발생할 수 있습니다.

### 상표 표기

Microsoft, MS-DOS, Windows는 Microsoft Corporation의 등록 상표입니다.

Adobe 및 Acrobat은 Adobe Systems Incorporated의 등록 상표입니다.

Mac, Macintosh, AppleTalk, Mac OS는 미국 및 기타 국가에 등록되어 있는 Apple Computer, Inc.의 상표입니다.

Copyright 2002 Hewlett-Packard Company

# 참조 설명서

## hp deskjet 5550 series 프린터

### 차례

- hp deskjet 5550 series 프린터 소개..... 1**
  - 프린터 상자 내용물 ..... 1
- 연결 장치..... 2**
  - USB 케이블 ..... 2
  - 병렬 케이블 ..... 2
  - 네트워크 ..... 2
- 정보 검색..... 3**
  - 화면 사용자 설명서 보기 ..... 4
  - Windows ..... 4
  - Macintosh ..... 5
  - DOS ..... 5
- 버튼 및 표시등..... 6**
  - 취소 버튼 ..... 6
  - 잉크 카트리지 상태 기호 및 표시등 ..... 6
  - 재시작 버튼 및 표시등 ..... 6
  - 전원 버튼 및 표시등 ..... 6
- 잉크 카트리지 ..... 7**
- 설치 문제 해결..... 8**
  - 하드웨어 ..... 8
  - Windows ..... 9
  - Windows USB ..... 11
- hp 고객 지원 서비스 ..... 13**
  - 지원 과정 ..... 13
  - 소프트웨어 업데이트 ..... 13
  - HP 고객 으뜸 지원 서비스 ..... 14
  - hp 수리 받기 ..... 16
  - 보증 기간 연장 ..... 16
- hp 프린터 제한 보증 조항 ..... 17**
- 프린터 사양..... 19**
- 6 색잉크 칼라프린팅 ..... 19**
- 규정 모델 번호 ..... 19**



한글어



# hp deskjet 5550 series 프린터 소개

## 프린터 상자 내용물

hp deskjet 5550 series 프린터를 구입해 주셔서 감사합니다! 프린터 상자에는 다음과 같은 품목이 포함되어 있습니다.

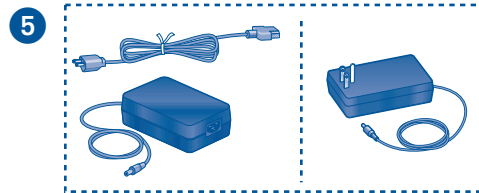
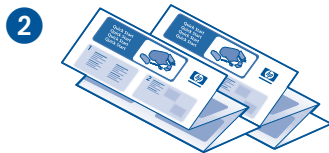
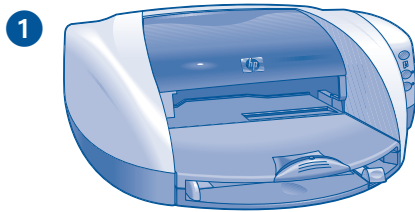

- 1. 프린터
- 2. 설치 포스터
- 3. 참조 설명서 (본 문서)
- 4. 프린터 소프트웨어 CD

- 5. 전원 코드와 전원 어댑터 또는 전원 어댑터
- 6. 검정 (hp 56) 잉크 카트리지
- 7. 컬러 (hp 57) 잉크 카트리지
- 8. USB 케이블 (일본과 한국의 경우)

이들 품목 중 하나라도 프린터 상자에 들어 있지 않은 경우에는 HP 제품 구입처나 HP 고객 으뜸 지원 센터에 문의하십시오. 자세한 내용은 13 페이지의 hp 고객 지원 서비스를 참조하십시오.



## 연결 장치

이 프린터는 여러 연결 옵션을 가지고 있습니다.

- USB 케이블
- 병렬 케이블
- 네트워크

### USB 케이블

USB 2.0 전송도 지원 케이블을 구입하십시오 (일본과 한국의 경우, USB 케이블이 프린터와 함께 제공됩니다). Windows 98, Me, 2000, XP, Macintosh 운영 체제에서 사용하십시오.

### 병렬 케이블

IEEE-1284 유형 준수 병렬 케이블을 구입하십시오. Windows 95, 98, NT 4.0, Me, 2000, XP 운영 체제에서 사용하십시오.

## 네트워크

### Windows

이 프린터는 2 가지 방법으로 네트워크에 연결할 수 있습니다.

- 프린터를 직접 네트워크의 컴퓨터에 연결할 수 있습니다.

프린터를 직접 네트워크의 컴퓨터에 연결하는 방법은 프린터 소프트웨어 CD 의 화면 네트워크 설치 지침을 따르십시오.

- HP JetDirect 프린트 서버를 사용하여 프린터를 네트워크에 연결할 수 있습니다.









HP JetDirect 프린트 서버를 사용하여 프린터를 네트워크에 연결하는 방법은 프린터 소프트웨어 CD 및 HP JetDirect 프린트 서버와 함께 제공된 설명서를 참조하십시오.

### Macintosh

AppleTalk 연결을 지원하는 HP JetDirect 외부 프린트 서버를 사용하여 프린터를 네트워크에 연결할 수 있습니다.

## 정보 검색

몇 가지 문서가 HP 프린터와 함께 제공됩니다. 이들 문서에는 프린터 소프트웨어 설치, 프린터 사용 및 도움말 검색 방법에 대한 지침이 설명되어 있습니다.

참조	관련 정보	플랫폼
 CD	프린터 소프트웨어 CD로 프린터를 설정하고 프린터 소프트웨어를 설치합니다. 프린터 소프트웨어 CD에는 설정 지침이 설명되어 있습니다.	Windows
 Windows 설치 포스터	<ul style="list-style-type: none"> <li>설치 및 문제 해결</li> <li>네트워크용 프린터 소프트웨어 및 하드웨어 설치</li> </ul>	Windows
 Macintosh 설치 포스터	Macintosh에 대한 설치 지침	Macintosh
 참조 설명서 (본 문서)	<ul style="list-style-type: none"> <li>프린터 상자 내용물</li> <li>추가 설치 문제 해결</li> <li>HP 으뜸고객지원 센터</li> <li>HP 프린터 보증</li> </ul>	Windows Macintosh
 프린터 길잡이	<ul style="list-style-type: none"> <li>프린터 사용, 유지보수 및 문제 해결, 보증 조항, 환경 선언, 규정 준수 통지 등의 정보를 제공하는 화면상의 사용자 설명서를 참조하십시오 (사용 지침에 대해서는 4 페이지의 "화면 사용자 설명서 보기"를 참조하십시오).</li> <li>HP 으뜸고객지원 센터</li> <li>인쇄 방법</li> <li>기타 HP 제품에 대한 쇼핑 링크</li> <li>툴 및 업데이트 정보</li> </ul>	Windows
 화면 사용자 설명서	다음과 같은 전체 제품 정보: <ul style="list-style-type: none"> <li>프린터 사용, 유지보수 및 문제 해결</li> <li>보증 조항</li> <li>환경 선언 및 규정 준수 통지 (사용 지침에 대해서는 4 페이지의 "화면 사용자 설명서 보기"를 참조하십시오).</li> </ul>	Macintosh
 릴리즈 노트	알려진 소프트웨어 호환성 문제. <ul style="list-style-type: none"> <li><b>시작 &gt; 프로그램 &gt; Hewlett-Packard &gt; [hp deskjet 프린터] &gt; 릴리즈 노트</b>를 차례로 누르십시오.</li> </ul>	Windows
 참조 설명서 (본 문서)	DOS 시스템 정보는 본 참조 설명서의 5 페이지에 설명되어 있습니다.	DOS

## 화면 사용자 설명서 보기

화면 *사용자 설명서*는 HP 프린터 사용에 관한 지침을 제공합니다. 또한 이 설명서에서는 프린터에 문제가 발생한 경우 도움이 될 수 있는 문제 해결 정보도 제공합니다.

### Windows

프린터 소프트웨어를 설치하면 화면 사용자 설명서가 자동으로 설치됩니다. HP 프린터 길잡이 툴을 사용하여 *사용자 설명서*를 엽니다. 한편, HP 프린터 길잡이는 다음과 같은 정보를 제공합니다.

- HP 으뜸고객지원 센터를 통한 지원 정보
- 인쇄 방법
- 기타 HP 제품에 대한 쇼핑 링크
- 툴 및 업데이트 정보

프린터 소프트웨어를 설치하면 Windows 바탕 화면에 **hp 프린터 길잡이** 아이콘이 나타납니다.



아이콘을 두 번 눌러 **hp 프린터 길잡이**를 여십시오.

#### 사용자 설명서 사용

*사용자 설명서*를 보려면,

1. 컴퓨터 바탕 화면에서 **hp 프린터 길잡이** 아이콘을 두 번 누르십시오. 그러면, hp 프린터 길잡이 화면이 나타납니다.
2. **사용자 설명서** 버튼을 눌러 설명서 항목을 표시하십시오.

시작 메뉴에서 **시작 > 프로그램 > Hewlett-Packard > [hp deskjet 프린터]** > **사용자 설명서**를 차례로 눌러 *사용자 설명서*를 열 수도 있습니다.

### 사용자 설명서 Adobe Acrobat 버전

*사용자 설명서*는 다음과 같은 언어로도 이용할 수 있습니다.

- 아라비아어
- 그리스어
- 헤브루어
- 터키어

이들 언어 중 하나로 *사용자 설명서*를 보려면 다음과 같은 절차를 수행하십시오.

1. 컴퓨터 바탕 화면에서 **hp 프린터 길잡이**를 두 번 누르십시오.
2. HP 프린터 길잡이 화면에서 **사용자 설명서** 버튼을 누르십시오.
3. 화면 하단에 있는 **다른 언어로 사용자 설명서 사용 가능** 항목을 선택하십시오.
4. 컴퓨터 CD-ROM 드라이브에 프린터 소프트웨어 CD를 넣으십시오.
5. 목록이 나타나면 사용할 언어를 선택하십시오.
  - 컴퓨터에 Acrobat Reader가 설치되어 있으면 *사용자 설명서*가 표시됩니다.



*사용자 설명서*를 보려면 Acrobat 4.0 이상을 사용해야 합니다.

- 컴퓨터에 Acrobat Reader가 설치되어 있지 않으면 Acrobat Reader가 자동으로 설치된 후 *사용자 설명서*가 표시됩니다.



## Macintosh

Macintosh 컴퓨터에서 *사용자 설명서*를 보려면 Adobe Acrobat Reader 4.0 이상이 설치되어 있어야 합니다. Acrobat Reader 가 설치되어 있지 않은 경우에는 프린터 소프트웨어 CD 를 사용하여 이를 설치하십시오.



Mac OS X 사용자인 경우, Adobe Acrobat Reader 4.0 이상으로 화면 *사용자 설명서*를 보십시오. Mac OS X 미리보기 기능을 사용하면 화면 *사용자 설명서*를 검색할 수 없습니다.

*사용자 설명서*를 열려면,

1. 컴퓨터 CD-ROM 드라이브에 프린터 소프트웨어 CD 를 넣으십시오. 그러면, HP Deskjet 화면이 표시됩니다.
2. 사용할 언어에 해당하는 **User's Manuals[사용자 안내서]** 폴더를 선택하십시오.
3. 다음 중 하나를 수행하십시오.
  - 컴퓨터에 Acrobat Reader 가 설치되어 있으면 **User's Guide [사용자 설명서]** 아이콘을 두 번 누르십시오.



User's Guide

- 컴퓨터에 Acrobat Reader 가 설치되어 있지 않으면 **Reader Installer[Reader 설치 프로그램]** 아이콘을 두 번 누르십시오.



Reader Installer

Adobe Acrobat Reader 가 자동으로 설치됩니다. Adobe Acrobat Reader 가 설치된 후 **User's Guide[사용자 설명서]** 아이콘을 두 번 누르면 *사용자 설명서*가 표시됩니다.

## DOS

DOS 운영 체제의 경우, *dosread.txt* 라는 텍스트 문서에 정보가 수록되어 있습니다. 이 파일은 프린터 소프트웨어 CD 의 <언어 코드>\djcp\ 디렉토리에 있습니다. <언어 코드>의 경우 아래 목록에서 해당 코드로 대체되어 표시됩니다. 예를 들어, 이 파일을 영어로 보려면 **enu\djcp\** 디렉토리에서 *dosread.txt* 를 여십시오.

DOS 가 지원되는 언어와 지역은 제한되어 있습니다.

해당 언어 ...	사용 코드 ...
중국어	chs
대만어	cht
체코어	csy
덴마크어	dan
독일어	deu
영어	enu
스페인어	esm
핀란드어	fin
프랑스어	fra
헝가리어	hun
이탈리아어	ita
한국어	kor
네덜란드어	nld
노르웨이어	non
폴란드어	plk
포르투갈어	ptb
러시아어	rus
스웨덴어	svc

## 버튼 및 표시등

프린터 버튼을 이용하여 프린터를 켜고 끄거나 인쇄 작업을 취소하거나 인쇄를 재시작할 수 있습니다. 표시등은 프린터 상태를 시각적으로 나타냅니다.

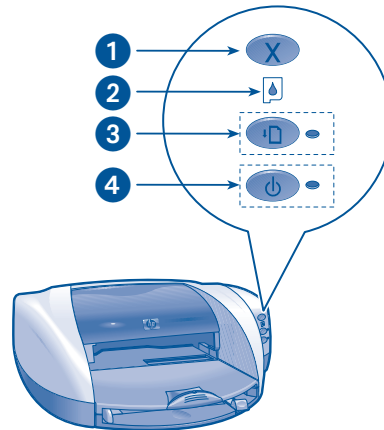

1. 취소 버튼 2. 잉크 카트리지 상태 표시등 3. 재시작 버튼 및 표시등 4. 전원 버튼 및 표시등

### 취소 버튼

[ 취소 ] 버튼을 누르면 현재 인쇄 작업이 취소됩니다.

### 잉크 카트리지 상태 기호 및 표시등

잉크 카트리지에 서비스가 필요한 경우에는 잉크 카트리지 상태 표시등이 켜지거나 깜박입니다.

### 재시작 버튼 및 표시등

용지를 넣거나 걸린 용지를 제거하는 등의 조치가 필요한 경우에는 재시작 표시등이 깜박입니다. 문제가 해결되면 [ 재시작 ] 버튼을 눌러서 인쇄를 계속합니다.

### 전원 버튼 및 표시등

[ 전원 ] 버튼은 프린터를 켜거나 끌 때 사용됩니다. [ 전원 ] 버튼을 누른 후 몇 초가 지난 다음에 프린터가 켜질 수도 있습니다. 프린터가 동작 중일 때에는 [ 전원 ] 버튼 옆의 녹색 표시등이 깜박입니다.

**주의!** 프린터를 켜거나 끌 때 항상 프린터 전면의 [ 전원 ] 버튼을 사용하십시오. 멀티탭, 서지 방지기, 벽 스위치를 사용하여 프린터를 켜거나 끄면 프린터에 고장이 발생할 수 있습니다.

# 잉크 카트리지

## 잉크 카트리지 사용

프린터에는 3 가지 잉크 카트리지가 사용됩니다.

잉크 카트리지	선택 번호	제품 번호
검정	<b>56</b>	c6656
컬러	<b>57</b>	c6657
포토	<b>58</b>	c6658

대부분의 인쇄에서 검정 (hp 56) 및 컬러 (hp 57) 잉크 카트리지를 사용합니다. 포토 인쇄의 경우에는 컬러 (hp 57) 및 포토 (hp 58) 잉크 카트리지를 사용합니다. 포토 (hp 58) 잉크 카트리지는 별매입니다.

자세한 내용은 화면 *사용자 설명서*의 다음 항목을 참조하십시오.

- 잉크 카트리지 유지보수
- 잉크 카트리지 회수

## 잉크 카트리지 교체

잉크 카트리지를 교체하려면,

1. 전원 버튼을 눌러 프린터를 켜고 상단 덮개를 여십시오.
2. 카트리지함 걸쇠를 여십시오.
3. 잉크 카트리지를 잉크 카트리지함 밖으로 빼내고 폐기하십시오.

4. 교체용 잉크 카트리지 포장을 풀고 분홍색 탭을 당겨 플라스틱 테이프를 떼어내십시오.



**주의!** 노즐 막힘, 잉크 분사 고장 또는 전기 접속 불량 등을 방지하려면 잉크 카트리지의 잉크 노즐 또는 구리선을 만지거나 구리 회로판을 제거하지 마십시오.

5. 잉크 카트리지를 카트리지함 안으로 **제대로** 밀어 넣으십시오.

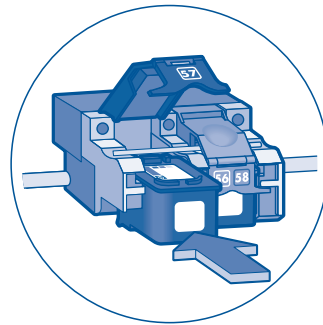

6. 카트리지함 걸쇠를 앞으로 당기고 탭이 제자리에 걸리도록 아래로 누른 다음, 카트리지함 걸쇠를 닫으십시오.
7. 용지함에 일반 용지가 들어 있는지 확인한 다음, 상단 덮개를 닫으십시오.  
그러면, 프린터가 자동으로 교정 페이지를 인쇄합니다.

환경  
친화적

# 설치 문제 해결

## 하드웨어

HP 프린터 설치와 관련하여 문제가 발생하는 경우, 이 항목의 내용을 참고하십시오. 프린터 설치한 후에 도움이 필요한 경우에는 프린터 길잡이의 화면 사용자 설명서를 참조하십시오. 자세한 내용은 이 참조 설명서의 4 페이지에 있는 "사용자 설명서 사용" 을 참조하십시오.

항목

### 문제점이 무엇입니까 ?

교정 페이지가 인쇄되지 않습니다.

#### 가능한 문제 발생 원인 ...

용지함에 용지가 없습니다.

상단 덮개가 닫혀 있지 않습니다.

프린터가 켜져 있지 않습니다.

잉크 카트리지 설치되어 있지 않습니다.

잉크 카트리지에서 플라스틱 테이프가 제거되지 않았습니다.

#### 문제 해결 방법 ...

용지함에 용지가 들어 있는지 확인하십시오.

상단 덮개를 닫으십시오.

**[전원]** 버튼을 눌러서 프린터를 켜십시오.

잉크 카트리지를 설치하십시오.

분홍색 탭을 당겨 잉크 카트리지에서 플라스틱 탭을 제거하십시오.



위의 모든 과정을 시도해도 교정 페이지가 인쇄되지 않으면 프린터로 인쇄 작업을 보내십시오. 인쇄 작업 후에 교정 페이지가 인쇄될 것입니다.

# 설치 문제 해결 ( 계속 )

## Windows

HP 프린터 설치와 관련하여 문제가 발생하는 경우, 이 항목의 내용을 참고하십시오. 프린터 설치한 후에 도움이 필요한 경우에는 프린터 길잡이의 화면 사용자 설명서를 참조하십시오. 자세한 내용은 이 참조 설명서의 4 페이지에 있는 "사용자 설명서 보기"를 참조하십시오.

### 문제점이 무엇입니까 ?

CD를 넣었는데 설치 프로그램이 자동으로 시작되지 않습니다.

### 가능한 문제 발생 원인 ...

- 자동 실행 기능이 꺼져 있습니다.
- 컴퓨터가 CD-ROM에서 autorun.exe 프로그램을 찾지 못합니다.

### 문제 해결 방법 ...

1. 프린터 소프트웨어 CD를 컴퓨터의 CD-ROM 드라이브에 넣으십시오. CD가 올바르게 들어갔는지 확인하십시오.
2. 시작 > 실행을 선택한 다음, 찾아보기를 누르십시오.
3. CD-ROM 아이콘을 검색하십시오.
4. setup.exe 파일을 누른 다음, 열기를 누르십시오.
5. setup.exe 파일이 실행 대화 상자에 나타납니다. 확인을 누르십시오.
6. 화면의 지시사항에 따라 프린터 소프트웨어를 설치하십시오.

문제점

# 설치 문제 해결 ( 계속 )

## Windows( 계속 )

### 문제점이 무엇입니까 ?

프린터 소프트웨어가  
올바로 설치되지  
않았습니다.

### 가능한 문제 발생 원인 ...

- 바이러스 방지 프로그램이나 기타 소프트웨어 프로그램과 충돌한 것일 수 있습니다.
- 프린터에 연결된 주변 장치와 충돌한 것일 수 있습니다.

### 문제 해결 방법 ...

프린터 소프트웨어를 제거한 다음, 다시 설치하십시오.

1. 다음 중 하나를 수행하십시오.
  - CD-ROM 을 CD-ROM 드라이브에 넣고 **프린터 소프트웨어 제거**를 선택하십시오. 화면의 지시사항을 따르십시오.
  - **프린터 길잡이**를 열고 **틀 및 업데이트 > 소프트웨어 설치 제거**를 차례로 선택하십시오.
  - **시작 > 프로그램 > Hewlett-Packard > [hp deskjet 프린터] > 소프트웨어 설치 제거**를 차례로 선택하십시오.
2. 컴퓨터에서 실행중인 바이러스 방지 프로그램이나 다른 소프트웨어 프로그램을 닫으십시오.
3. 프린터 소프트웨어를 다시 설치하려면 CD-ROM 을 CD-ROM 드라이브에 넣고 화면의 지시사항을 따르십시오.  
소프트웨어 프로그램이 자동으로 시작되지 않으면 9 페이지의 " 문제 해결 방법 ..." 을 참조하십시오.

한국어

# 설치 문제 해결 ( 계속 )

## Windows USB

HP 프린터 설치와 관련하여 문제가 발생하는 경우, 이 항목의 내용을 참고하십시오. 프린터를 설치한 후에 도움이 필요한 경우에는 프린터 길잡이의 화면 *사용자 설명서*를 참조하십시오. 자세한 내용은 이 *참조 설명서*의 4 페이지에 있는 " *사용자 설명서 보기* " 를 참조하십시오.

### 문제점이 무엇입니까 ?

USB 를 설치하는 중에 설치가 중단되었습니다. 다시 설치하려고 하면 새 하드웨어 검색 마법사가 사라져서 USB 포트를 사용할 수 없습니다.

### 가능한 문제 발생 원인

설치가 완료되기 전에 운영 체제에서 설치를 중단한 경우입니다.

### 문제 해결 방법 ...

프린터 소프트웨어를 제거한 다음, 다시 설치하십시오.

1. 다음 중 하나를 수행하십시오.

- CD-ROM 을 CD-ROM 드라이브에 넣고 **프린터 소프트웨어 제거** 를 선택하십시오. 화면의 지시사항을 따르십시오.
- 프린터 길잡이를 열고 **툴 및 업데이트 > 소프트웨어 설치 제거** 를 차례로 선택하십시오.
- **시작 > 프로그램 > Hewlett-Packard > [hp deskjet 프린터] > 소프트웨어 설치 제거** 를 차례로 선택하십시오.

2. 컴퓨터에서 실행중인 바이러스 방지 프로그램이나 다른 소프트웨어 프로그램을 닫으십시오.

3. 프린터 소프트웨어를 다시 설치하려면 CD 를 CD-ROM 드라이브에 넣고 화면의 지시사항을 따르십시오.

소프트웨어 프로그램이 자동으로 시작되지 않으면 9 페이지의 " 문제 해결 방법 ..." 을 참조하십시오.

# 설치 문제 해결 ( 계속 )

## Windows USB( 계속 )

### 문제점이 무엇입니까 ?

프린터와 컴퓨터를 USB 케이블로 연결하면 "알 수 없는 장치" 라는 메시지가 나타납니다.



Windows 2000 을 사용하는 경우, "알 수 없는 장치" 메시지는 문제가 있음을 나타내는 것이 아닙니다. 하지만 Windows 98, Me 또는 XP 를 사용하는 경우에는 "알 수 없는 장치" 메시지는 문제가 있음을 나타냅니다. 이러한 경우 아래의 문제 해결 절차를 사용하십시오.

힌트

### 가능한 문제 발생 원인 ...

- 프린터와 컴퓨터 사이의 케이블에 정전기가 발생합니다.
- USB 케이블에 손상이 있을 수 있습니다.

### 문제 해결 방법 ...

1. USB 케이블을 프린터에서 분리하십시오.
2. 프린터에서 전원 코드를 빼십시오.
3. 약 30 초 동안 기다리십시오.
4. 프린터에 전원 코드를 연결하십시오.
5. 프린터에 USB 케이블을 연결하십시오.
6. Windows 2000 을 사용하지 않는 상태에서 새 하드웨어 검색 대화상자에 "알 수 없는 장치" 메시지가 계속 나타나면 USB 케이블을 교체하거나 병렬 케이블을 사용하십시오.



# hp 고객 지원 서비스

HP 고객 으뜸 지원 센터는 HP 프린터 사용 및 문제 해결에 필요한 전문적인 기술 지원을 제공합니다.

## 지원 과정

HP 지원 서비스를 이용하려면 다음과 같은 순서로 진행하는 것이 가장 효과적입니다.

1. 화면의 *사용자 설명서를 사용합니다.*  
4 페이지에 있는 " *화면 사용자 설명서 보기* "를 참조하십시오.
2. 웹의 HP 온라인 고객 지원에 액세스합니다.
  - HP 의 웹 지원 페이지에서 제품 도움말을 확인합니다.
  - HP 로 전자 우편을 보냅니다.
3. HP 고객 으뜸 지원 센터에 전화로 문의하십시오.  
자세한 내용은 14 페이지의 HP 고객 으뜸 지원 서비스를 참조하십시오.  
제품, 국가/지역, 언어에 따라 지원 옵션과 사용 가능 여부가 달라집니다.

## hp 고객 지원 웹사이트

인터넷에 접속하면 프린터에 대한 다양한 정보를 얻을 수 있습니다.

최신 프린터 소프트웨어와 지원 정보를 얻으려면 HP 웹사이트인

[www.hp.com/cposupport/loc/regional.html](http://www.hp.com/cposupport/loc/regional.html) 또는

[www.hp.com/go/support](http://www.hp.com/go/support) 를 방문하십시오.

## hp 고객 지원 전자 우편

일대일 전자 우편을 사용하면 HP 고객 지원 담당자에게 직접 질문에 대한 답변을 얻을 수 있습니다. 전자 우편 지원 서비스는 기술적인 질문을 하고 고객의 특정 요구사항에 대한 대답을 얻을 수 있는 매우 효과적인 방법입니다. 웹 양식에 질문을 기입하면 전자 우편으로 답변을 받을 수 있습니다.

## 소프트웨어 업데이트

다음 방법을 사용하여 프린터 소프트웨어의 사본 및 업데이트본을 얻으십시오.

- HP 웹사이트에서 프린터 소프트웨어를 다운로드합니다.
- HP 고객 으뜸 지원 센터에 전화하여 소프트웨어 업데이트 파일이 수록된 CD 를 요청합니다.

고객 으뜸 지원 센터 전화 번호는 15 페이지의 " 고객 으뜸 지원 센터 전화 번호 " 를 참조하십시오.

한국어

## HP 고객 으뜸 지원 서비스

HP는 프린터의 서비스 기간 동안 무료로 고객 으뜸 지원 서비스를 제공합니다.

### 무료 고객 으뜸 지원 서비스 기간

다음 목록은 국가/지역별 무료 고객 으뜸 지원 서비스 기간을 나타냅니다. 일반 전화 회사 요금이 적용됩니다.

국가/지역	고객 으뜸 지원 서비스
북미	1년
아시아 태평양	1년
유럽, 중동, 아프리카	아래 참조*
중남미 (멕시코 포함)	1년

#### \* 유럽, 중동, 아프리카

유럽 지역 고객 으뜸 지원 서비스의 경우,

<http://www.hp.com/go/support>

웹사이트를 참조하여 해당 국가/지역별 고객 으뜸 지원 서비스 내역 및 조건을 확인하십시오.

다른 방법으로 제품 구입업체에 문의하거나 HP 지원 전화 번호 목록에서 해당 국가/지역의 전화 번호를 확인하여 연락할 수도 있습니다. HP 고객 으뜸 지원 센터 전화 번호는 15 페이지의 "고객 으뜸 지원 센터 전화 번호"를 참조하십시오.

HP는 고객 으뜸 지원 서비스를 개선하기 위해 지속적인 노력을 기울이고 있으므로 정기적으로 HP 웹사이트를 방문하여 서비스 기능 및 제공에 대한 새로운 정보를 확인하시기 바랍니다.

### 전화하기 전에

전화로 도움을 요청하기 전에 다음과 같은 기타 무료 지원 옵션을 사용해 보십시오.

- 사용자 설명서; 4 페이지의 "화면 사용자 설명서 보기"를 참조하십시오.
- 설치 포스터
- HP 온라인 지원

위의 방법을 통해 문제를 해결할 수 없는 경우, 컴퓨터와 프린터가 설치되어 있는 장소에서 HP 서비스 직원에게 전화하십시오. 신속한 서비스를 원하는 경우에는 문제 해결 과정에 필요한 정보를 바로 서비스 직원에게 알려줄 수 있도록 준비해 놓으십시오.

HP의 지원을 받으려면 다음과 같은 정보가 필요합니다.

- 프린터 모델 번호 (프린터 전면의 라벨 참조)
- 프린터 일련 번호 (프린터 밑면 참조)
- 컴퓨터 운영 체제
- 프린터 드라이버 (또는 프린터 소프트웨어) 버전
  - Windows: 프린터 길잡이를 열고 **고객 지원 > 지원 정보 > 시스템 정보**를 차례로 선택한 다음, **프린터 정보**로 이동합니다.
  - Macintosh: 프린터 대화 상자 오른쪽 모서리에 버전 번호가 나타납니다.
- 문제 발생시 나타난 메시지
- 다음 질문에 답할 수 있어야 합니다.
  - 전에도 이러한 문제가 발생했습니까? 그 때의 상황을 재현할 수 있습니까?
  - 이러한 문제가 발생한 시점에서 새로운 하드웨어나 소프트웨어를 추가했습니까?

### 고객 으뜸 지원 센터 전화 번호

문제 해결에 도움이 필요한 경우에는 아래 표를 참조하여 해당 국가/지역의 HP 고객 으뜸 지원 센터에 문의하십시오. 국가/지역별 최신 전화 번호 목록을 얻으려면 HP 웹사이트인

<http://www.hp.com/cpso-support/guide/psd/expectations.html> 을 방문하십시오.

국가 / 지역	전화 번호
아프리카 / 중동	41 22 780 71 11
아르헨티나	0810 555 5520
호주	03 8877 8000
오스트리아	0660 6386
벨기에 (네덜란드어 지역)	02 626 8806
벨기에 (프랑스어 지역)	02 626 8807
브라질 (상파울루 내)	3747 7799
브라질 (상파울루 이외 지역)	0 800 157751
캐나다	905 206 4663
카리브해	1 800 711 2884
중미 지역	1 800 711 2884
칠레	800 36 0999
중국	010 6564 5959
콜롬비아	9 800 114 726
코스타리카	0 800 011 0524
덴마크	39 29 4099
에콰도르 (엔디나텔)	1 800 711 2884
에콰도르 (퍼시피텔)	1 800 225528
핀란드	0203 47 288
프랑스	01 43 62 34 34
독일	0180 52 58 143 (€ 0.06/30 초)
그리스	1 60 73 603
과테말라	1 800 995 5105

국가 / 지역	전화 번호
홍콩	3002 8555
헝가리	01 382 1111
인도	11 682 6035
인도네시아	21 350 3408
아일랜드	01 662 5525
이스라엘	09 830 4848
이탈리아	02 264 10350
일본	0570 000511
한국 (서울)	02 3270 0700
한국 (서울 이외 지역)	080 999 0700
말레이시아	03 295 2566
멕시코 (멕시코시티)	5258 9922
멕시코 (멕시코시티 이외 지역)	01 800 472 6684
네덜란드	0 20 606 8751
뉴질랜드	09 356 6640
노르웨이	22 11 6299
페루	0800 10111
필리핀	2 867 3551
폴란드	22 865 98 00
푸에르토리코	1 877 232 0589
러시아 (모스크바)	095 923 50 01
싱가포르	272 5300
스페인	902 321 123
스웨덴	08 619 2170
스위스	0 848 80 11 11
대만	2 2717 0055
태국	2 6614000
터키	1 216 579 71 71
영국	0207 512 5202
미국	1 (208) 323 2551
베네수엘라	0800 47468368
베트남	08 823 4530

### 무료 고객 으뜸 지원 서비스 기간 이후

무료 고객 으뜸 지원 서비스 기간 이후에는 HP 제품 구입처에 문의하거나 해당 국가/지역의 고객 으뜸 지원 센터 전화 번호로 연락하여 사용 가능한 지원 옵션을 확인하십시오. 페이지 15, "고객 으뜸 지원 센터 전화 번호" 를 참조하십시오.

### hp 수리 받기

HP 프린터를 수리해야 하는 경우, HP 고객 으뜸 지원 센터로 문의하십시오. 숙련된 HP 서비스 직원이 문제를 진단하고 수리 과정을 안내할 것입니다.

HP 고객 으뜸 지원 센터 전화 번호 목록은 15 페이지의 고객 으뜸 지원 센터 전화 번호를 참조하십시오.

HP 고객 지원 서비스 (공인 서비스 업체 또는 HP 지점에서 직접 지원 서비스) 는 최상의 해결책을 제공할 것입니다. 이러한 서비스는 HP 프린터의 제한 보증 기간 동안에는 무료로 제공됩니다. 하지만 보증 기간 이후에는 수리비가 청구됩니다.

### 보증 기간 연장

제한 보증 기간을 연장하려면 해당 지역 HP 제품 구입처에 문의하십시오.

구입처에서 서비스 계약서를 제공하지 않은 경우, HP 에 직접 전화하여 HP 서비스 계약에 대해 문의하십시오.

## hp 프린터 제한 보증 조항

국가 / 지역	소프트웨어	프린터
북미 (캐나다 포함)	90 일	1 년
아시아 태평양	90 일	1 년
유럽	90 일	1 년
중남미	90 일	1 년

### A. 제한 보증 범위

Hewlett-Packard(HP)는 일반 사용자가 제품을 구입한 날로부터 상기 명시된 기간 동안 위의 HP 제품이 재료와 기술에 있어 결함이 없음을 보증합니다. 사용자는 제품 구입일을 증명할 수 있는 자료를 보관하고 있어야 합니다.

- 소프트웨어 제품의 경우, HP 제한 보증은 프로그래밍 명령 실행에 문제가 있는 경우에만 적용됩니다. HP는 제품의 작동이 중단되지 않거나 오류가 발생하지 않음을 보증하지 않습니다.
- HP의 제한 보증은 제품을 정상적으로 사용하여 발생한 결함에 대해서만 적용되며 다음의 경우에는 적용되지 않습니다.
  - 부적절하거나 부정확한 유지보수 또는 개조
  - HP에서 제공하거나 지원하지 않는 소프트웨어, 인터페이스, 용지, 부품 또는 소모품 사용
  - 제품 사양을 벗어난 작동
  - HP 프린터 제품의 경우, HP 제품이 아닌 잉크 카트리지가 리필 잉크를 넣은 잉크 카트리지를 사용했다라도 고객 보증이나 고객과의 HP 지원 계약이 유효합니다. 그렇지만 프린터의 고장이나 손상이 HP 제품이 아닌 잉크 카트리지를 사용하거나 잉크를 리필한 카트리지의 사용으로 인해 발생한 경우에는 HP는 프린터의 특정한 고장이나 손상을 수리하는데 소요된 표준 시간 및 재료 비용을 청구합니다.
- 보증 기간 중에 HP가 보증 범위에 해당되는 소프트웨어, 용지 또는 잉크 카트리지 제품에 결함이 있음을 통지 받는 경우, HP는 결함 있는 제품을 교환해 드립니다. 보증 기간 중에 HP가 보증 범위에 해당되는 하드웨어 제품에 결함이 있음을 통지 받는 경우, HP는 결함 제품을 수리하거나 교환해 드립니다.
- HP의 보증 범위에 해당되는 결함 있는 제품을 HP에서 수리할 수 없거나 교환해 줄 수 없는 경우, HP는 결함을 통지 받은 후 합당한 기간 내에 제품의 구입가를 환불해 드립니다.
- 고객이 결함 있는 제품을 HP에 반품하기 전에는 HP가 해당 제품을 수리, 교체 또는 환불해야 할 의무가 없습니다.
- 교체 제품은 신품이거나 적어도 교체할 제품과 동일한 기능을 가진 신품과 같은 제품입니다.
- HP 제한 보증은 중동, 아프리카, 아르헨티나, 브라질, 멕시코, 베네수엘라, 프랑스령 지역을 제외하고 HP에서 HP 제품을 판매하는 모든 지역에서 유효합니다. 이런 예외 지역의 경우 구입 지역에서만 보증이 유효합니다. 방문 서비스와 같은 추가 보증 서비스에 대한 계약은 HP나 공인 수입업체에서 제품을 공급하는 공인된 HP 서비스 센터를 통해서만 이루어질 수 있습니다.
- 어떤 방법으로든 리필, 재제작, 개조, 오용 또는 변경한 HP 잉크 카트리지 는 보증 범위에 해당되지 않습니다.

### B. 보증 제한

지역법이 허용하는 범위에서 HP 나 어떤 협력업체도 HP 제품과 관련하여 명시적 또는 묵시적인 다른 보증을 하지 않습니다. 특히 상업성이나 특정 목적에의 적합성에 대한 묵시적 보증을 배제합니다.

### C. 책임 제한

1. 지역법이 허용하는 범위에서 본 보증 조항에 명시된 배상은 고객에게 제공되는 유일하고도 독점적인 배상입니다.
2. 지역법이 허용하는 범위에서 HP 또는 협력업체는 본 보증 조항에 특별히 명시된 책임을 제외하고 어떠한 계약이나 불법 행위 또는 다른 어떤 법적 이론 근거에 관계없이 직접적, 간접적, 특별적, 우발적 또는 결과적인 손해에 대해서 책임을 지지 않습니다.

### D. 지역법

1. 본 보증 조항은 고객에게 특정한 법적 권리를 부여합니다. 고객은 미국, 캐나다에서는 주마다, 그리고 전세계 지역마다 다른 권리를 가질 수 있습니다.
2. 본 보증 조항이 지역법과 일치하지 않는 부분이 있으므로 지역법과 일관되게 수정되어야 합니다. 이러한 지역법에 따라 본 제한 보증 조항이 고객에게 적용되지 않을 수도 있습니다. 예를 들어, 미국 내의 일부 주와 미국 이외의 일부 국가(캐나다 주 포함)에서는 다음 사항이 적용될 수 있습니다.
  - 본 보증 조항의 부인 및 제한으로 인해 고객의 법적 권리를 제한하지 못합니다(예: 영국).
  - 그렇지 않으면, 그러한 부인 및 제한을 시행하는 제조업체의 자격을 제한합니다.
  - 고객에게 추가 보증 권한을 부여하거나, 제조업체에서 부인할 수 없는 묵시적 보증 기간을 지정하거나 그렇지 않으면 묵시적 보증 기간에 대한 제한을 허용하지 않습니다.
3. 호주나 뉴질랜드 거래 고객의 경우, 법적으로 허용되는 범위를 제외하고 본 보증 조항은 이러한 고객에 대한 HP 제품 판매에 적용할 수 있는 의무적인 법적 권리를 배제, 제한 또는 수정하지 못합니다.

# 프린터 사양

## 흑백 텍스트 인쇄 속도

고속초안 : 분당 최대 17 페이지까지  
매일 : 분당 최대 8 페이지까지  
표준 : 분당 최대 6 페이지까지  
잉크젯 용지 / 고품질 / 1200 dpi 텍스트 렌더링 :  
분당 최대 2 페이지까지

## 칼라 그래픽과 혼합 텍스트 인쇄 속도

고속초안 : 분당 최대 12 페이지까지  
매일 : 분당 최대 6 페이지까지  
표준 : 분당 최대 4 페이지까지  
잉크젯 용지 / 고품질 / 1200 dpi 텍스트 렌더링 :  
분당 최대 0.5 페이지까지

\* 이 수치는 대략적인 값입니다. 정확한 속도는 시스템 구성, 소프트웨어 프로그램 및 문서의 복잡성에 따라 달라집니다.

## 메모리

모든 모델 :  
8 MB 내장 RAM

## 전력 소모

모든 모델 :  
전원을 켜 있을 때 최대 2W  
인쇄하지 않을 때 평균 4 W  
인쇄할 때 평균 30 W

## 소음 방출 (ISO 9296 준수)

고품질 모드 :  
음력 수준, 자동 양면 인쇄 모듈이 없는 경우  
LWAd : 5.3 Bels (A) [53 dB (A)]

음압 수준, 자동 양면 인쇄 모듈이 없는 경우  
LpAm(방관자 위치) : 40 dB (A)

## 표준 모드 :

음력 수준, 자동 양면 인쇄 모듈이 없는 경우  
LWAd : 5.9 Bels (A) [59 dB (A)]

음압 수준, 자동 양면 인쇄 모듈이 없는 경우  
LpAm(방관자 위치) : 47 dB (A)

## 전원 요구사항

전원 어댑터 부품 번호 0950-4081 의 전원 요구 사항 :

입력 전압 : 120 Vac (± 10%)

입력 주파수 : 60 Hz (± 3 Hz)

전원 어댑터 부품 번호 0950-4082 의 전원 요구 사항 :

입력 전압 : 100 ~ 240 Vac (± 10%)

입력 주파수 : 50 ~ 60 Hz (± 3 Hz)

환경

# 6 색 잉크 칼라프린팅 규정 모델 번호

## 6 색 잉크 칼라 프린팅으로 사진 인쇄 품질을 향상시키십시오.

6 색 잉크 칼라 프린팅 작업을 하려면, 사진 잉크 (hp 58) 및 칼라 잉크 (hp 57) 카트리지를 사용해야 합니다. 프린터에 사진 잉크 (hp 58) 카트리지가 기본적으로 포함되어 있지 않으면 별도로 구입하십시오.

## 최고의 해상도로 사진을 인쇄하려면 4800 x 1200 최적화 해상도로 설정하십시오.

프린터 드라이버에서 4800 x 1200 최적화 해상도를 선택하면 칼라 잉크 카트리지를 사용하여 4800 x 1200 최적화 모드로 인쇄됩니다. 사진 잉크 (hp 58) 카트리지도 함께 사용하면 인쇄 품질이 더욱 좋아집니다.

규정 준수 식별 목적으로 제품에는 규정 모델 번호가 부여됩니다. 본 제품의 규정 모델 번호는 VCVRA-0101 입니다. 이 규정 번호는 제품명 (예 : HP DeskJet 5550) 또는 제품 번호 (예 : C6487C) 와 엄격히 구분됩니다.



한국어

