

# HP DeskJet 印表機

## Windows 版參考手冊 640C Series

### 認可

Microsoft®、Windows®、Windows NT® 和 MS Windows® 是 Microsoft 公司在美國的註冊商標。文件中的螢幕抓圖已獲得 Microsoft 公司的許可。

### 說明

©1999 Hewlett-Packard 公司版權所有

翻印必究。未經 Hewlett-Packard 公司事先書面同意，本文件中的任何內容不得影印、複製或翻譯成其他語言。

第一版：2000 年一月

### 尋找詳細訊息



相關資訊，請參閱電子版「使用者指南」。將印表機軟體光碟放入光碟機中，執行 **setup.exe** 開始安裝。在啓始畫面選擇「開啓使用者指南 (Open the User's Guide)」。

- 關於最新產品資訊、故障排除和印表機軟體更新，請訪問 HP 的網址：  
[http://www.hp.com/support/home\\_products](http://www.hp.com/support/home_products)
- 在「列印設定」的任意選項上按一下右鍵，可查看該印表機設定的電子說明。
- 按一下「開始」>「程式集」>HP DeskJet 640C Series 可查閱 版本聲明檔案。
- 如果正在使用 DOS，則可在純文字文件 (*dosread.txt*) 中找到相關資訊。該文件在印表機軟體光碟上的 \< 語言代碼 >\djcp\ 目錄下。例如，「enu」是英語代碼，所以 *dosread.txt* 會放在 \enu\djcp 目錄下。如果有軟碟的話，該檔案會放在根目錄下。請參閱第 21 頁的語言代碼清單。
- 如果您是 Windows 2000 Professional 版的使用者，您可以到 HP 的網址 <http://www.hp.com/cposupport/eschome.html> 取得更多資訊。

## 目錄

列印方法 .....	2
列印注意事項 .....	3
在不同紙張上進行列印 .....	4
HP 工具箱.....	10
發生故障時 取得協助 .....	11
解決常見問題 .....	11
清除卡紙 .....	14
按鈕和指示燈的作用 .....	15
HP 貼心服務 .....	16
印表機詳細說明 .....	20
卸載印表機軟體 .....	20
列印墨匣 .....	20
DOS 用語言代碼.....	21
印表機規格 .....	22
有限保證聲明 .....	24

# 列印方法

1. 配置版面，並從軟體程式（如文字處理軟體或繪圖軟體）中選擇文字、圖片、字型及顏色。
2. 在 HP 「列印設定」對話方塊中，選擇您要的列印設定。要顯示 HP 列印設定對話方塊：

## 請嘗試...

- a. 按一下「檔案」，再按一下「列印」。

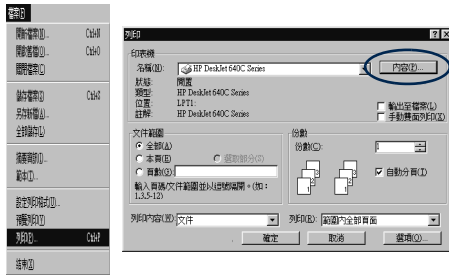

- b. 然後按一下出現的任何按鈕「內容」、「設定」或「印表機」。
- c. 如果該對話方塊仍未出現，按一下「設定」、「選項」或「內容」。

## 或嘗試：

- a. 如果沒有找到「列印」選項，按一下「設定印表機」或「列印設定」。



- b. 然後按一下出現的任何按鈕：「設定」或「選項」。

進入對話方塊後，即可在「設定」標籤上選擇「列印品質」、「紙張尺寸」、「紙張類型」和「符合紙張大小」選項。要輸出逼真的相片，請使用 HP 相片墨匣。請務必在「設定」標籤上核選「HP 相片列印墨匣」。

（說明：您的 HP 「列印設定」對話方塊可能和此處顯示的不同。）



在「功能」標籤上，選擇「紙張方向」、「鏡射影像」、「倒序列印」、「雙面列印」、「多頁列印」和「海報列印」選項。



在「進階」標籤上，選擇「色彩」選項。要列印黑白效果，請核選「灰階列印」。選擇「影印或傳真的最佳化」，可使您影印或傳真的圖像更清晰。



3. 在軟體程式的「列印」對話方塊中，按一下「確定」，開始列印。

下次列印該檔案時，可使用軟體程式中螢幕頂端的「列印」按鈕 - 只需按一下該按鈕即可使用相同的設定列印出一份副本。

印表機正在接收電腦傳來的資訊，需要稍待片刻才能開始列印。



有關 HP 「列印設定」對話方塊的詳細資訊，請參閱電子版*使用者指南*，該指南可由 HP 印表機軟體光碟中取得。

## 列印注意事項

印表機的列印速度取決於列印工作的複雜程度和您選擇的列印品質。如果文件中有很多圖形且顏色非常豐富，列印時間會稍長一些。



## 如果發生故障

有的時候即使很小心，列印時也可能會發生故障。可能是由於印表機內卡紙，也可能沒有任何問題。有關解決方法，請參閱第 11 頁的解決常見問題。

# 在不同紙張上進行列印



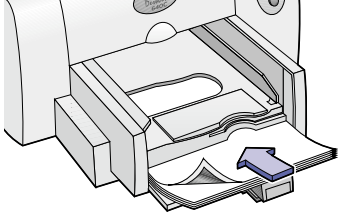

## 列印相片

要列印：	您應該：
<p><b>8.5 x 11 英寸或 A4 相片紙</b></p> 	<ol style="list-style-type: none"><li>1. 開啓印表機，打開頂蓋並取下黑色列印墨匣。將黑色列印墨匣存放在列印墨匣儲存容器內。</li><li>2. 將相片墨匣放進此刻空著的列印墨匣底座內，並將其向後推入到定位。</li><li>3. 關閉印表機頂蓋。</li><li>4. 校正列印墨匣。</li><li>5. 在進紙盤中插入相片紙，列印面朝下。</li><li>6. 滑動紙張調節器使其緊貼紙張邊緣。</li><li>7. 選擇與照片紙種類和尺寸相符的列印設定。</li><li>8. 列印照片。</li><li>9. 列印完成後，重新設定驅動程式，以與您接下來將使用的紙張相對應。</li></ol>
選擇 HP 列印設定	注意事項
<p>「設定」標籤</p> <ul style="list-style-type: none"><li>- 紙張種類：選擇適當的 HP 相片紙類型</li><li>- 列印品質：「最佳」</li><li>- 紙張尺寸：選擇適當的紙張尺寸</li><li>- HP 相片墨匣：核選</li></ul> <p>「功能」標籤</p> <ul style="list-style-type: none"><li>- 列印方向：選擇適當的列印方向</li><li>- 雙面列印：不選取</li></ul>	<ul style="list-style-type: none"><li>• 要獲得最佳效果，請使用 <b>HP 超高級相片紙</b>，光面，或者 <b>HP 超高級相片紙</b>，糙面或光面。</li><li>• 確保相片紙安裝在進紙盤中，並且列印面朝下。</li><li>• 要獲得最佳效果，應立即取出列印完成的每張紙，並將其列印面朝上晾乾。晾乾所需時間將依濕度而不同。</li><li>• 列印完相片之後，從印表機上取下相片墨匣並換上黑色列印墨匣。將相片墨匣存放在儲存容器內。</li><li>• 如果您上次使用的是特殊紙張，請將其從進紙盤中取出，並換上您將要使用的紙張。</li><li>• 重新設定驅動程式以便與您將要列印的紙張相對應。</li></ul> <p> 如果您需要關於列印相片的詳細資訊，請參閱電子版<b>使用者指南</b>。</p>

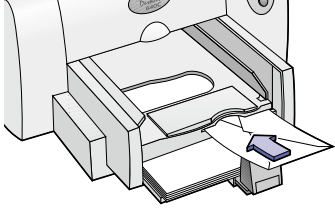
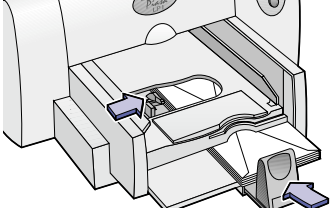

## 列印信封

要列印：	您應該：
<p><b>單一信封</b></p> 	<ol style="list-style-type: none"> <li>1. 將信封封口面朝上並靠向右側，平穩地推入單一信封槽，直到推不動為止。</li> <li>2. 確定進紙盤中有紙張。</li> <li>3. 選擇與信封種類和尺寸相符的列印設定。</li> <li>4. 列印信封。</li> <li>5. 列印完成後，重新設定驅動程式，以與您接下來將使用的紙張相對應。</li> </ol>
<p><b>多個信封（最多 20 個）</b></p> 	<ol style="list-style-type: none"> <li>1. 將兩個紙張調節器都拉出，取出進紙盤中的所有紙張。</li> <li>2. 在進紙盤中放入一疊信封（最多 20 個），使信封封口面朝上並靠向右側。</li> <li>3. 滑動紙張調節器使其緊貼信封疊邊緣。</li> <li>4. 列印信封。</li> <li>5. 列印完成後，重新設定驅動程式，以與您接下來將使用的紙張相對應。</li> </ol>
選擇 HP 列印設定	注意事項
<p><b>「設定」標籤</b></p> <ul style="list-style-type: none"> <li>- 紙張種類：「普通紙」</li> <li>- 列印品質：「一般」</li> <li>- 紙張尺寸：選擇適當的信封尺寸</li> </ul> <p><b>「功能」標籤</b></p> <ul style="list-style-type: none"> <li>- 列印方向：選擇適當的列印方向</li> <li>- 雙面列印：不選取</li> </ul>	<ul style="list-style-type: none"> <li>• 不要使用光亮或壓印的信封，或是有夾子或窗口的信封。</li> <li>• 不要使用帶有厚邊、不規則邊、曲邊，或有皺折、撕壞，和其他損壞的信封。</li> <li>• 列印多信封時，一次最多不要超過 20 個信封。</li> <li>• 插入信封前要在平面上拍擊其短邊，使之整齊。</li> <li>• 如果列印 JIS #4（90 x 205 公厘）信封，請遵照第 6 頁上的列印卡片說明。</li> <li>• 列印 JIS #3（120 x 235 公厘）或 JIS #4（90 x 205 公厘）信封時，請使信封封口面朝上並朝向您，然後插入。</li> </ul> <p> 如果您需要關於列印小信封的資訊，請參閱電子版使用者指南。</p>



## 列印卡片

### 要列印：

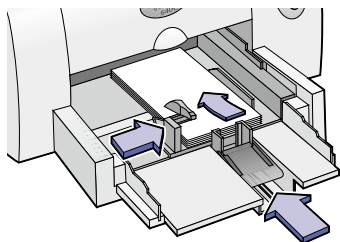

### 您應該：

1. 取出出紙盤。
2. 升起卡片導板。
3. 將一疊卡片（最多 30 個）放入進紙盤。用卡片導板將這疊卡片的右邊緣對齊。
4. 放下紙張長度調節器上的把手。按下該把手的內下側，使之鬆開。
5. 滑動紙張調節器使其緊貼這堆卡片的邊緣。
6. 換上出紙盤。
7. 列印卡片。
8. 列印完成後，重新設定驅動程式，以與您接下來將使用的紙張相對應。

### 選擇 HP 列印設定

#### 「設定」標籤

- 紙張種類：「普通紙」
- 列印品質：「一般」
- 紙張尺寸：選擇適當的卡片尺寸

#### 「功能」標籤

- 列印方向：選擇適當的列印方向
- 雙面列印：不選取

### 注意事項



- 插入卡片前要在平面上拍擊其短邊，將其對齊。
- 移動紙張長度調節器：按把手的內側將其鬆開並放下，然後將其推向卡片堆，直到推不動為止。
- 如果您換上出紙盤時有困難，請升起頂蓋，等待片刻，讓列印墨匣底座移到中心位置，然後再換上出紙盤並放下頂蓋。
- 列印 JIS #4（90 x 205 公厘）信封時，使信封封口面朝上並朝向您，然後插入。



如果您需要關於列印卡片的資訊，請參閱電子版使用者指南。



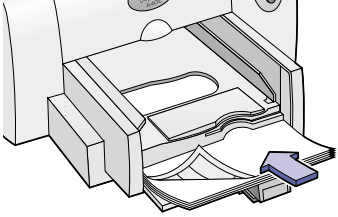

## 列印標籤

要列印：	您應該：
	<ol style="list-style-type: none"><li>1. 拉出兩個紙張調節器，取出進紙盤中的所有紙張。</li><li>2. 展開標籤紙的邊緣，將其分開。</li><li>3. 將一疊標籤（最多 25 張）放入進紙盤，應放在至少 5 張同樣尺寸普通紙的上部。</li><li>4. 滑動紙張調節器使其緊貼這堆標籤的邊緣。</li><li>5. 列印標籤。</li><li>6. 列印完成後，重新設定驅動程式，以與您接下來將使用的紙張相對應。</li></ol>
選擇 HP 列印設定	注意事項
<p>「設定」標籤</p> <ul style="list-style-type: none"><li>- 紙張種類：「普通紙」</li><li>- 列印品質：「一般」</li><li>- 紙張尺寸：選擇適當的紙張尺寸</li></ul> <p>「功能」標籤</p> <ul style="list-style-type: none"><li>- 列印方向：選擇適當的列印方向</li><li>- 雙面列印：不選取</li></ul>	<ul style="list-style-type: none"><li>• 只能使用 A4 或 U.S. letter 大小的標籤紙。</li><li>• 只能使用噴墨印表機專用的紙張標籤。</li><li>• 切勿在印表機中一次載入多於 25 頁的紙張。</li><li>• 只能使用整頁的紙標籤。</li><li>• 確定紙張沒有黏著、捲曲、皺折或被撕去背面的保護層。</li></ul> <p> 如果您需要關於列印標籤的資訊，請參閱電子版使用者指南。</p>



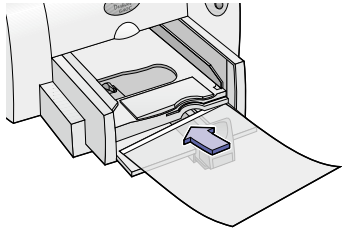

## 列印投影片

要列印：	您應該：
	<ol style="list-style-type: none"><li>1. 拉出兩個紙張調節器，取出進紙盤中的所有紙張。</li><li>2. 將投影片（最多 25 張）放入進紙盤中，載入時粗糙面朝下，膠帶朝向印表機。</li><li>3. 滑動紙張調節器使其緊貼投影片的邊緣。</li><li>4. 列印投影片。</li><li>5. 列印完成後，重新設定驅動程式，以與您接下來將使用的紙張相對應。</li></ol>
選擇 HP 列印設定	注意事項
<p>「設定」標籤</p> <ul style="list-style-type: none"><li>- 紙張種類：選擇適當的投影片類型</li><li>- 列印品質：「最佳」</li><li>- 紙張尺寸：選擇適當的投影片尺寸</li></ul> <p>「功能」標籤</p> <ul style="list-style-type: none"><li>- 列印方向：選擇適當的列印方向</li><li>- 雙面列印：不選取</li></ul>	<ul style="list-style-type: none"><li>• 要想獲得最佳列印效果，可使用 HP 噴墨印表機專用的 <b>HP Premium Inkjet Rapid Dry Transparencies (HP 高級噴墨快乾投影片)</b>。</li><li>• 因為投影片晾乾需要的時間比普通紙張長，所以印表機會在送出投影片之前自動將其烘乾。按下印表機前面的「恢復」↓按鈕繼續進行列印。</li><li>• 要想獲得快速列印效果，請選擇「正常」作為「列印品質」。</li></ul> <p> 如果您需要關於列印投影片的資訊，請參閱電子版使用者指南。</p>



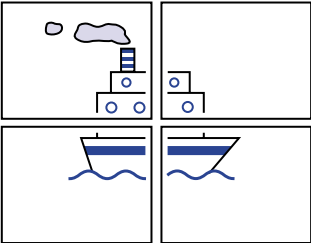

## 列印海報

要列印：	您應該：
	<ol style="list-style-type: none"><li>1. 將紙張放入進紙盤。</li><li>2. 滑動紙張調節器，使其緊貼紙張邊緣。</li><li>3. 選擇與海報類型和尺寸相對應的列印設定。</li><li>4. 列印海報。</li><li>5. 列印完成後，重新設定驅動程式，以與您接下來將使用的紙張相對應。</li></ol>
選擇 HP 列印設定	注意事項
<p>「設定」標籤</p> <ul style="list-style-type: none"><li>- 紙張種類：「普通紙」</li><li>- 列印品質：「一般」</li><li>- 紙張尺寸：選擇適當的尺寸</li></ul> <p>「功能」標籤</p> <ul style="list-style-type: none"><li>- 列印方向：選擇適當的列印方向</li><li>- 雙面列印：不選取</li><li>- 海報列印：核選該方塊並選擇尺寸 <b>2x2</b>、<b>3x3</b> 或 <b>4x4</b></li></ul>	<ul style="list-style-type: none"><li>• 列印完成後，修剪紙張的邊緣並將它們黏貼在一起。</li></ul> <p> 如果您需要關於列印海報的資訊，請參閱電子版使用者指南。</p>

# HP 工具箱

使用「HP DeskJet 工具箱」可清潔和維護印表機、同時還可尋找資訊以及列印測試頁。要尋找 HP 工具箱，可參閱 Windows 系統說明。

## Windows 95、98 和 NT 4.0

- 按一下「開始」>「程式集」>「HP DeskJet 640C Series」>「HP DeskJet 640C Series 工具箱」。



- 或 -

- 按一下「HP 工具箱」圖示，開啓 HP 工具箱時該圖示會出現在螢幕底部的工作列上。



## Windows 3.1x

- 在程式管理員中的「HP DeskJet 公用程式」群組內，連接兩下「HP 工具箱」圖示。



- 或 -

- 連接兩下「HP 工具箱」圖示。在您啓動電腦時，該圖示會位於桌面上。



# 發生故障時尋求協助

## 解決常見問題

發生故障時往往會令人心煩躁。該部分包含協助您確定問題所在和解決問題的提示。

### USB 問題

**USB 安裝。**第一次將 HP DeskJet 印表機連接到電腦時，如果不小心取消了 USB 安裝，請按照下列說明來重新顯示 USB 安裝螢幕：

1. 請將 USB 電纜由電腦拔掉。
2. 請將印表機軟體光碟（或第 1 張軟碟，如果您有安裝軟碟的話）放入電腦。
3. 按一下「開始」>「執行」。
4. 按一下「瀏覽」來指定光碟或軟碟機。選擇「設定」，然後按一下「開啓」。
5. **setup.exe** 檔案將會出現在對話方塊中。按一下「確定」。
6. 選擇「**移除 HP DeskJet 640C Series 軟體**」選項。
7. 再次將 USB 電纜連接到電腦。此時將再次出現 USB 安裝螢幕。
8. 繼續進行「快速入門」海報上的步驟 8。

**印表機沒有反應。**請確定 Windows 98 正在執行，並且已用 USB 電纜連接電腦。如果沒有 Windows 98，您需要使用平行電纜。

**USB 未啓動。**

1. 在 Windows 98 中，按一下「開始」>「設定」>「控制台」。
2. 連按兩下「系統」圖示。
3. 按一下「**裝置管理員**」標籤。
4. 按一下「通用序列匯流排控制卡」選項旁邊的加號(+)圖示。如果看到列出一個 USB 主控制器和 USB 根集線器，則 USB 應該已經啓動。如果沒有看到這些裝置被列出來，請參考您的電腦的說明文件，或與廠商聯繫，以獲得有關啓動和設定 USB 的詳細資訊。
5. 如果無法啓動 USB，則可使用平行電纜連接印表機的平行埠和電腦。

**電纜連接。**請確定 USB 電纜正確連接。將電纜拔掉，然後重新從印表機上連接 USB 電纜，以確定其連結妥當。

**列印速度。**當於 USB 鏈結中工作時，如果您在列印的同時還使用其他 USB 裝置或軟體應用程式，印表機就可能會變慢。要獲得最佳列印效能，請避免在列印時使用 USB 鏈結中的其他裝置。

**USB 集線器。**如果已將印表機連接到 USB 集線器，並出現「USB 埠寫入錯誤」，則印表機未從其他裝置或集線器中獲得正確的資料。請直接將印表機連接到電腦上的 USB 埠。

**裝置不明。**安裝 USB 軟體時，如果出現了「發現未知裝置」資訊，則需拔除 USB 電纜，卸載印表機軟體（請參閱第 20 頁），並關閉電腦和印表機。拔掉印表機電源，然後重新連接印表機並重新開始 USB 軟體安裝（請參閱「快速入門」海報）。

**LPT1 寫入錯誤。**安裝軟體之前您可能沒有插入 USB 電纜。

1. 請將 USB 電纜由電腦拔掉。
2. 請將印表機軟體光碟（或第 1 張軟碟，如果您有安裝軟碟的話）放入電腦。
3. 按一下「開始」>「執行」。
4. 按一下「瀏覽」來指定光碟或軟碟機。選擇「設定」，然後按一下「開啓」。
5. setup.exe 檔案將出現在該對話方塊中。按一下「確定」。
6. 選擇「**移除 HP DeskJet 640C Series 軟體**」選項移除該軟體。
7. 再次將 USB 電纜連接到電腦。此時將再次出現 USB 安裝螢幕。
8. 重複進行「安裝 USB 和印表機軟體」步驟。請參閱「快速入門」海報或電子版使用者指南中的第 18 頁。



## 文件部分遺失或位置錯誤

**紙張方向。**如果頁面列印定位不當，請確認在 HP 「列印設定」對話方塊的「功能」標籤上的列印方向（**縱向**或**橫向**）選擇是否適當。

**紙張尺寸。**請確定 HP 「列印設定」對話方塊的「設定」標籤中的紙張尺寸選擇是否適當。

**校正。**如果頁面上列印出的彩色與黑色墨水沒有對齊，則需校正列印墨匣。在 HP 工具箱中，按一下「**印表機服務**」標籤，然後按一下「**校正列印墨匣**」。

**裝紙。**如果列印傾斜或扭曲，請嘗試重新裝紙。請確定紙張調節器貼緊列印材質邊緣。

**頁邊設定。**如果文字超出頁面邊界：

- 請確定軟體程式中頁邊設定正確。
- 請確定文件內容位於頁面中可列印的區域內。
- 請確定 HP 「列印設定」對話方塊的「設定」標籤上選擇了適當的紙張尺寸。

**顏色。**如果顏色發生錯誤或遺失：

- 清潔三色列印墨匣。在 HP 工具箱中，按一下「**印表機服務**」標籤，然後按一下「**清潔列印墨匣**」。
- 更換三色列印墨匣。
- 選取「**灰階列印**」以取消 HP 「列印設定」對話方塊中「**進階**」標籤上的這個選項。

**通訊。**如果頁面中列印出無關的字元，可能是因為電腦與印表機失去通訊。請嘗試關閉電腦和印表機，然後再重新開啓。如果問題仍然存在，請確定所有電纜都連結妥當。



## 列印品質不良

**墨匣。**如果墨水有污漬、出現條紋或污點：

- 您可能需要清潔列印墨匣。請參閱 HP 工具箱的有關說明。
- 您可能需要更換列印墨匣。請參閱 HP 工具箱的有關說明。
- 請確定已拿掉列印墨匣的保護膠帶。
- 如果頁面上列印出來的彩色和黑色墨水沒有對齊，請按一下 HP 工具箱中的「**校正列印墨匣**」。

**紙張。**如果列印顏色變淡、色調黯淡或色彩相互渲染，請確定：

- 使用的紙張是噴墨印表機專用紙張。
- 您將紙張列印面朝下放置。
- 您已在 HP 「列印設定」對話方塊的「**設定**」標籤上選擇了正確的紙張種類。

**墨水。**透過更改「**列印品質**」可控制頁面的墨水用量。

- 如果弄髒了頁面，可能是使用的墨水太多。在 HP 「列印設定」對話方塊的「**設定**」標籤上，按一下「**一般**」或「**草稿**」而不選擇「**最佳**」。也可以使用「**進階**」標籤上的「**墨水容量**」滑鈕減少墨水用量。
- 您可能正在使用「**草稿**」模式列印。在 HP 「列印設定」對話方塊的「**設定**」標籤上，按一下「**一般**」或「**最佳**」。



## 印表機不出紙

**請耐心等待。**對於彩色照片等複雜文件，列印時需要花一段時間。請查看電源指示燈；如果正在閃爍，說明印表機正在處理訊息。

**電源。**請確定印表機電源已開啓（印表機前面的電源指示燈應亮起），且所有連線的連接妥當。

**頂蓋。**請確定印表機頂蓋已關上。

**指示燈閃爍。**請參閱第 15 頁上的按鈕和指示燈的作用內容。

**紙張。**請確定將紙張正確放入進紙盤。

**列印墨匣。**請確定兩個列印墨匣底座中的墨匣安裝妥當，且 HP 部件號碼正確。

**印表機沒有反應。**如果使用印表機上的平行埠，您可能使用了錯誤的電纜（HP IEEE 1284- 相容）。如果電纜正確，請關閉印表機，然後再重新開啓。

**「發生問題」訊息。**執行該框中的步驟並按一下「**重試**」。如果該對話方塊再次出現，請按一下「**跳過**」。如果印表機和電腦是用平行電纜連接，請確定您使用的是雙向 HP IEEE 1284- 相容平行介面電纜。



## 印表機輸出空白頁



**膠帶。**請確定您已拿掉了列印墨匣上的保護膠帶。

**預設印表機。**請確認已將 HP DeskJet 640C Series 印表機選為系統預設印表機。

**墨水。**墨水可能已用完。請更換列印墨匣。

**傳真。**如果您從電腦上收到一份電子傳真，而在嘗試列印傳真時，印表機列印出一頁空白紙，請嘗試將該傳真以圖形格式（如 TIF）儲存。然後把它放在一個文書處理文件中，並由該處列印。

## 清除卡紙

出現卡紙時，「電源」和「恢復」指示燈會交替閃爍。請按照下面的說明清除卡紙現象。



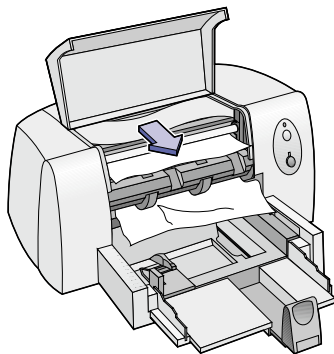













1. 關閉印表機。
2. 打開頂蓋並取出出紙盤。
3. 將卡住的紙從印表機中拉出。  
從紙槽中取出所有撕壞的紙張。



4. 從進紙盤中取出所有皺折或撕壞的紙張。
5. 重新裝紙。
6. 將出紙盤放回原處並關上頂蓋。
7. 開啓印表機。

## 按鈕和指示燈的作用

在印表機前面板上有兩個按鈕和三個指示燈。一般來說，指示燈會顯示印表機工作是否正常，或何時需要您的注意。按鈕是用來控制印表機。

指示燈狀態：	處理方法：
 熄滅  熄滅	按「電源」  按鈕，打開印表機電源。
 穩定發光  熄滅	將文件傳送到印表機。印表機處於列印準備就緒狀態。
 穩定發光  閃爍	如果您剛安裝了列印墨匣，請確定墨匣已完全載入印表機，並使其上的箭頭與列印墨匣底座頂端的圓點對齊。 如果印表機頂蓋開著，請將它蓋上。 檢查進紙盤，確定裡面有紙且放置正確。 按「恢復」  按鈕清除錯誤狀態。然後查看電腦螢幕上所顯示的所有錯誤訊息及改正方法說明。
 閃爍  熄滅	無須採取行動。此狀態表示電腦正在向印表機傳送文件訊息，或印表機目前正忙於列印文件。
 閃爍  閃爍	按「電源」  按鈕，關閉印表機。在電腦上，取消所有等待列印作業。再按「電源」  按鈕，打開印表機電源。如果問題沒有解決，請按「電源」  按鈕，關閉印表機。拔掉印表機電源插頭。再插入印表機電源插頭，按「電源」  按鈕，打開印表機電源。



## HP 貼心服務

HP DeskJet 印表機有其品質和可靠性的標準，您已作了正確的購買選擇。但是，若是您需要協助，HP「貼心服務」的優質服務和支援將為您使用 HP 印表機提供專業的建議，並回答您所提出的問題。透過線上或電話方式，您將會立即找到所需的一切。



### HP 線上貼心服務

只需按幾下滑鼠，問題便可迎刃而解！對於有關 HP 產品的問題，最佳的解決辦法是到訪 **HP 線上貼心服務**。您可立即取得所有的內容，從有用的列印技巧，到最新的產品訊息和軟體更新服務，一天二十四小時、一週七天，而且完全免費。

如果您的電腦上接有數據機且已訂閱了線上服務，或可直接連結網際網路，您便可以在下列網址獲得有關印表機的各種資訊。

**英語：**

[http://www.hp.com/support/home\\_products](http://www.hp.com/support/home_products)

**法語：**

<http://www.hp.com/cposupport/fr>

**德語：**

<http://www.hp.com/cposupport/de>

**日語：**

[http://www.jpn.hp.com/CPO\\_TC/eshome.htm](http://www.jpn.hp.com/CPO_TC/eshome.htm)

**韓語：**

<http://www.hp.co.kr/go/support>

**葡萄牙語：**

<http://www.hp.com/cposupport/pt>

**西班牙語：**

<http://www.hp.com/cposupport/es>

**簡體中文：**

<http://www.hp.com.cn/go/support>

**繁體中文：**

<http://support.hp.com.tw/psd>

在「**HP 線上貼心服務**」，您可以連結到 **HP 線上貼心服務使用者討論區**和 **HP 貼心服務電子郵件**。

### HP 線上貼心服務使用者討論區

他們很友善。他們知識廣博。來看看我們的線上使用者討論區。輕鬆查看其他 HP 使用者的留言，尋找您所需要的答案。您也可以留下自己的問題，以後再來查看其他有經驗的使用者和系統管理員的建議和想法。

### HP 貼心服務電子郵件

透過電子郵件與 HP 聯繫，並從 HP 貼心服務維修技術人員處獲得個別答覆。通常在收到您的電子郵件後的 24 小時內您就會收到回覆（假期除外）。這對於那些非緊急的問題而言是一個很好的解決方式。

（說明：*HP 貼心服務電子郵件可能無法以所有的語言提供服務。*）

### HP 貼心服務語音提示（僅限美國）

對於常見的 HP DeskJet 印表機問題想要獲得快速、簡單的解決辦法，請撥我們的免費自動支援電話 (877) 283-4684。



## 印表機軟體

印表機軟體（即印表機驅動程式）可以讓印表機與電腦相互通訊。HP 提供 Windows 3.1x、95、98、NT 4.0 和 Windows 2000 版的印表機驅動程式和驅動

程式升級服務。有關 MS-DOS 版的印表機驅動程式，請與驅動程式製造商聯繫。下表提供了取得印表機驅動程式的幾種方法。

	在美國	世界其他地區
第一次安裝？	<ul style="list-style-type: none"><li>• 從 <b>HP 線上貼心服務</b> 網址下載印表機驅動程式。請參閱第 16 頁以取得網址。</li><li>• 利用有光碟機的電腦建立印表機軟體軟碟。要建立印表機軟體軟碟，請安裝印表機驅動程式。出現啓始畫面時，選擇「<b>製作印表機軟體軟碟</b>」並遵循螢幕上的說明進行操作。</li><li>• 請撥 (661) 257-5565 訂購 3.5 吋軟碟。您可能需要支付一定的的運送和處理費用。軟碟上不提供光碟中的贈送軟體。</li></ul>	<ul style="list-style-type: none"><li>• 從 <b>HP 線上貼心服務</b> 網址下載印表機驅動程式。請參閱第 16 頁以取得網址。</li><li>• 利用有光碟機的電腦建立印表機軟體軟碟。要建立印表機軟體軟碟，請安裝印表機驅動程式。出現啓始畫面時，選擇「<b>製作印表機軟體軟碟</b>」並遵循螢幕上的說明進行操作。</li></ul>
需要升級軟體嗎？	<ul style="list-style-type: none"><li>• 從 <b>HP 線上貼心服務</b> 網址下載印表機驅動程式。請參閱第 16 頁以取得網址。</li><li>• 請撥 (661) 257-5565 訂購 3.5 吋軟碟。驅動程式升級的費用包括光碟或軟碟的成本及其運送費用。</li></ul>	<ul style="list-style-type: none"><li>• 從 <b>HP 線上貼心服務</b> 網址下載印表機驅動程式。請參閱第 16 頁以取得網址。</li><li>• 請電洽您最近的 <b>HP 貼心服務中心</b>。請參閱第 18 頁獲取電話號碼。</li></ul>



## HP 貼心服務電話方式

	區域	電話支援*
DeskJet 640C Series	北美洲（包括加拿大）	付費服務
	亞洲太平洋地區	90 天
	歐洲	90 天
	拉丁美洲	1 年

\* 在其他不同的地區可能需要支付長途電話費。

打電話尋求協助之前，請確定：

1. 您已查看了「快速入門」海報和本參考手冊中的安裝及故障排除技巧。
2. 您已查看了 **HP 線上貼心服務** 的產品協助資訊。請參閱第 16 頁以取得 HP 網址。
3. 如果您在美國，請撥 **HP 貼心服務聲音提示電話**，我們的免費自動支援電話 (877) 283-4684 可提供對 HP DeskJet 印表機常見問題最快速、簡單的解決辦法。
4. 如果用上述方法仍無法解決問題，建議您坐在電腦和印表機前直接撥電話與 HP 技術服務人員聯繫。撥電話之前，請確定已準備好下列資訊：
  - 印表機序號（該標籤在印表機的背面）。
  - \_\_\_\_\_
  - 印表機型號（該標籤在印表機的前面）。
  - \_\_\_\_\_
  - 電腦的型號。
  - \_\_\_\_\_
  - 印表機驅動程式版本。
  - \_\_\_\_\_

然後我們就可以立即協助您解決問題！

如果您需要解決問題的協助，請使用下表其中一個電話號碼與 HP 支援中心聯絡。

- 非洲 / 中東 41 22/780 41 11
- 阿根廷 (541) 778-8380
- 澳大利亞 +61 3 8877 8000
- 奧地利 43 (0) 660 6386
- 比利時（荷蘭） 32 (0) 2 62688 06
- 比利時（法語） 32 (0) 2 62688 07
- 巴西 011 829-6612
- 加拿大 (905) 206-4663
- 智利 800 36 0999
- 中國 8610-65645959
- 捷克共和國 42 (2) 471 7321
- 丹麥 45 (0) 39 294099
- 芬蘭 358 (9) 2034 7288
- 法國 33 (0) 143623434
- 德國 49 (0) 180 532 6222
- 希臘 30 1 689 64 11
- 香港 (800) 96 7729
- 匈牙利 36 (1) 252 4505
- 印度 91 11 682 60 35
- 印度尼西亞 6221 350 3408
- 愛爾蘭 353 (0) 1662 5525
- 以色列 972-9-9524848
- 義大利 39 (0) 2 264 10350
- 日本，大阪 81 6 6838 1155
- 日本，東京 81 3 3335-8333
- 韓國 02 3270 0700
- 馬來西亞 03 2952566
- 墨西哥 D.F 258 9922
- 墨西哥，瓜達拉哈拉 01 800 472 6684
- 中東 / 非洲 41 22/780 41 11
- 荷蘭 31 (0) 20 606 8751
- 紐西蘭 (09) 356-6640
- 挪威 47 (0) 22 116299
- 菲律賓 65 272 5300
- 波蘭 (+48) 22 519 06 00
- 葡萄牙 351 (0) 1 318 00 65
- 俄羅斯 7095 923 50 01
- 新加坡 65 272 5300
- 西班牙 34 (9) 02321 123

• 瑞典	46 (0) 8 6192170
• 瑞士	41 (0) 84 8801111
• 台灣	886 2-2717-0055
• 泰國	(66-2) 661 4011
• 土耳其	90 1 224 59 25
• 英國	44 (0) 171 512 5202
• 美國	(208) 344-4131
• 委內瑞拉	800 47 888
• 委內瑞拉, 卡拉卡斯	207 8488

## 免費電話支援到期之後

您仍可得到 HP 的收費服務。價格如有變化，恕不另行通知。[Internet 上的 **HP 線上貼心服務**協助（參閱第 16 頁）仍可免費取得！]

- 僅在美國提供立即問題解答，請撥 (900) 555-1500。每分鐘收費 2.5 美元，最高不超過 25 美元。
- 在加拿大或美國，如果您預計通話可能超過 10 分鐘，請撥 (800) 999-1148，每次電話收費 25 美元，透過 Visa 卡或 MasterCard 付費。
- 如果在通話中確定印表機需要維修，而且您的印表機仍在保證期內（參閱第 24 頁），HP 將替您支付通話費用。但是，對於不適用上述免費電話號碼的國家，您可能需要支付一般長途電話費。

## 延長保證期選項

如果您想延長廠商提供的保證期，可以採取以下方式：

- 向您的經銷商諮詢延長保證期的事宜。
- 若您的經銷商沒有提供服務合約，請直接打電話給 HP，索取「HP 服務協議」。在美國，請撥 (800) 446-0522；在加拿大，請撥 (800) 268-1221。對美國或加拿大之外地區的 HP 服務協議，請與當地的 HP 銷售部門聯繫。



## HP 貼心服務：維修

您的印表機若需維修，請打電話給 **HP 貼心服務中心**。有經驗的產品服務技術人員將會分析故障原因，並配合您進行維修。在印表機標準的保證範圍內，此項服務免費。在保證期之後，需依維修時間和材料收費。

# 印表機詳細說明

## 卸載印表機軟體

若您因故需要卸載 HP DeskJet 印表機的驅動程式，請執行針對您的作業系統所列出之**步驟**。如果在安裝時發生了意外情況，最安全的方法是直接從光碟上執行卸載工具程式，而不要執行裝在硬碟機上的卸載程式。

### 對 Windows 95、Windows 98 和 Windows NT 4.0，請執行以下步驟之一：

- 在「開始」功能表中，按一下「程式」，然後按一下「HP DeskJet 640C Series」，再按一下「HP DeskJet 640C Series 卸載程式」。
- 或 -
- 從「開始」選單中，按一下「設定」，然後按一下「控制台」，再按一下「新增/ 移除程式」。選擇 HP DeskJet 640C Series（只移除）。
- 或 -
- 將光碟放入電腦並執行 Setup.exe。選擇刪除 HP DeskJet 640C Series 軟體。

### 若使用 Windows 3.1x，請執行以下步驟之一：

- 在程式管理員中，找出 HP DeskJet Series 群組。連按兩下「卸載」圖示來卸載印表機驅動程式。
- 或 -
- 將光碟放入印表機並執行 Setup.exe，選擇移除 HP DeskJet 640C Series 軟體。

## 列印墨匣

當購買列印墨匣替換零件時，請仔細檢查零件號碼，以購買適合您印表機的列印墨匣。下表顯示了正確的零件號碼和印表機型號的簡易選擇號碼。

HP DeskJet 型號	列印墨匣		
	黑色	彩色	相片
640C	 黑色 HP C6614 Series	 三色 HP 51649 Series	 相片墨匣 HP C1816 Series

當列印墨匣用完墨水後，請更換空的列印墨匣。如果沒有新的列印墨匣，請將空的列印墨匣留在底座中，直到更換新墨匣時再取下。只安裝一個列印墨匣時，印表機無法列印。

### 要更換列印墨匣：

1. 開啓印表機，並打開頂蓋。  
列印墨匣底座移動到可夠著的位置，「恢復」↓指示燈閃爍。
2. 抓住空列印墨匣的頂部，將其拉向您，直到彈出。從底座中取出列印墨匣，並將其丟棄。
3. 拆開新列印墨匣的包裝，小心地撕掉包在墨水噴嘴上的保護膠帶。

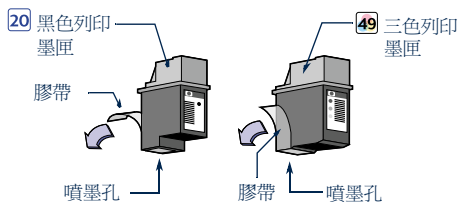

**警告：切勿觸摸列印墨匣噴墨孔或銅接點。觸摸這些部位會引起堵塞、不噴墨和電路接觸不良。同時，也不要拆除銅片；這些是必需的電子接點。**

4. 將新的列印墨匣放進其底座內。
5. 讓列印墨匣上的箭頭對準底座上部的凹槽，並將其推向凹槽，直到列印墨匣嵌入底座。

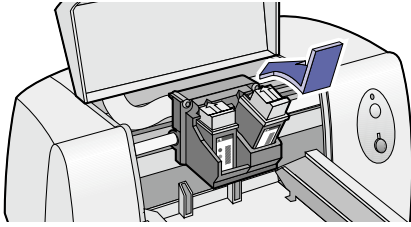

**6. 關閉頂蓋。**

列印墨匣返回到印表機右側的初始位置，這時「恢復」指示燈會停止閃爍。

**7. 校正列印墨匣。**

有關列印墨匣維護的詳細資訊，請參閱電  
子版**使用者指南**。

## DOS 用語言代碼

以下列出的是用於尋找印表機軟體光碟上的 *dosread.txt* 文件的語言代碼。該文字檔案在印表機軟體光碟上的 \< 語言代碼 >\djcp\ 目錄下。

語言	代碼
簡體中文	chs
繁體中文	cht
捷克語	csy
丹麥語	dan
德語	deu
英文	enu
西班牙語	esm
芬蘭語	fin
法語	fra
匈牙利語	hun
義大利語	ita
韓國語	kor
荷蘭語	nld
挪威語	non
波蘭語	plk
葡萄牙語	ptb
俄語	rus
瑞典語	svc
泰國語	tha

# 印表機規格

## 印表機

HP DeskJet 640C 列印機型號 C6464A  
HP DeskJet 640CL 列印機型號 C6465A  
HP DeskJet 642C 列印機型號 C6466A

## 列印技術

按需要滴出熱噴墨列印

## 列印速度

	640C Series 每分鐘列印頁數
<b>黑色文字</b>	
最佳	1
正常	3
草稿	6
<b>帶有彩色圖形的混合文字</b>	
最佳	.5
正常	1
草稿	3
<b>彩色列印速度 (三色和相片墨匣)</b>	
5 x 7 英吋影像	.25

## 黑色 True Type™ 文字解析度

「草稿」模式： 300 x 300 dpi  
「一般」模式： 600 x 300 dpi  
「最佳」模式： 600 x 600 dpi

## 顏色解析度 (黑色和三色列印墨匣)

普通紙： 300 x 300 dpi  
黑色和彩色 (光面紙、投影片和高級紙)：  
600 x 300 dpi

## 顏色解析度 (三色和相片墨匣)

帶 6 種墨水，使用 PhotoREt 技術和所有紙張類型  
 (「最佳」和「正常」模式)： 600 x 300 dpi

## MS-DOS (圖形)

整頁： 75, 150, 300 dpi

## 印表機命令語言

HP PCL Level 3

## 標準字元集

英國英語 (ISO 4)，德語 (ISO 21)，法語 (ISO 69)，義大利語 (ISO 15)，丹麥語 / 挪威語 (ISO 60)，瑞典語 (ISO 11)，西班牙語 (ISO 17)，ANSI ASCII (ISO 6)，Legal，PC-8，Roman-8，PC-850，PC-8 丹麥語 / 挪威語，ECMA-94，拉丁語 1 (ISO 8859/1)，PC-852，拉丁語 2 (ISO 8859/2)，拉丁語 5 (ISO 8859/9)，和 PC-8 土耳其語

## 垂直對齊

± 0.002 英吋

## 內建 (內部) 字體

### Courier (縱向和橫向)

間距： 5，10，16.67，20 cpi  
點值： 6，12，24 點  
樣式： 垂直 (斜體：5，10，20 cpi)  
筆劃粗細： 一般，粗體

### CG Times (縱向和橫向)

間距： 比例式  
點值： 5，6，7，8，10，12，14 點  
樣式： 垂直，斜體  
筆劃粗細： 一般，粗體

### Letter Gothic (縱向和橫向)

點值和間距： 對於 6、12 和 24 cpi  
(僅限垂直)，6、12 和 24 點；對於 16.67 cpi，4.75、9.5 和 19 點  
樣式： 垂直  
筆劃粗細： 一般，粗體

### Univers (縱向和橫向)

間距： 比例式  
點值： 5，6，7，8，10，12，14 點  
樣式： 垂直 (斜體：5，6，10，12 點)  
筆劃粗細： 一般，粗體

## 軟體相容性

MS Windows 3.1x、95、98 和 NT 4.0  
MS-DOS 應用程式  
Mac OS 8.1 或更新版本 (只適用帶 USB 連接埠的 Macintosh)

## 可靠性

20,000 小時 MTBF  
每月最多 1,000 頁

## 按鈕 / 指示燈

「回復」按鈕和指示燈  
「電源」按鈕和指示燈

## I/O 介面

Centronics 平行，IEEE-1284- 相容，帶 1284-B 插座 (雙向，ECP)  
通用式序列匯流排

## 印表機記憶體

512 KB 內建隨機存取記憶體  
32 KB 接收緩衝區

## 尺寸

寬度： 436 公厘 (17.2 英吋)  
高度： 199 公厘 (7.9 英吋)  
深度： 405 公厘 (16 英吋)

## 重量

5.3 公斤 (11.6 磅)

## 電源要求

電源轉接器（通用輸入）

輸入電壓： 100 到 240 VAC (±10%)  
輸入頻率： 50 到 60 Hz (±3 Hz)  
自動調整以適應全球各地 AC 電源的電壓和頻率。電源轉接器上沒有開關。

## 操作環境

最高工作溫度：

溫度 41 至 104° F, 5 至 40° C

濕度 10-80% RH 非冷凝狀態

要獲得最佳列印品質，建議印表機的操作條件為：

溫度 59 至 95° F 或 15 至 35° C

濕度 20-80% RH 非冷凝狀態

儲存條件：

溫度 -40 至 140° F, -40 至 60° C

噪音等級符合 ISO 9296：

### 一般模式

聲音強度， $L_{wAd}$ （1B = 10 dB）： 6.3 B(A)

聲壓， $L_{pAm}$ （旁位）： 50 dB(A)

## 功耗

關閉時最大 2 瓦

非列印狀態最大 2.5 瓦

列印狀態最大 23 瓦

## 建議的媒體重量

紙張： 60 - 135 公克 / 公尺<sup>2</sup>（16 - 36 磅）

信封： 75 - 90 公克 / 公尺<sup>2</sup>（20 - 24 磅）

卡片： 110 - 200 公克 / 公尺<sup>2</sup>（索引卡片  
最重 110 磅；最大厚度 8.5 磅）

## 媒體負載量

紙張： 最多 100 張

多個信封： 最多 20 個

單信封： 僅 1 個信封

卡片： 最多 30 張

投影片： 最多 50 張

標籤： 最多 25 張

只能使用 HP 噴墨印表機專用的 U.S. letter 或 A4 大小的紙張。

出紙盤容量： 最多 50 張

## 可列印的紙張尺寸

U.S. letter 8.5 x 11 吋

U.S. legal 8.5 x 14 吋

Executive 7.25 x 10.5 吋

European A4 210 x 297 公厘

European A5 148 x 210 公厘

B5-JIS 182 x 257 公厘

使用者定義尺寸： 寬度： 5.0 至 8.5 英吋

127 至 215 公厘

長度： 5.83 至 14 英吋

148 至 356 公厘

U.S. No. 10 信封 4.12 x 9.5 吋

請帖 A2 信封 4.37 x 5.75 吋

European DL 信封 220 x 110 公厘

European C6 信封 114 x 162 公厘

索引卡片 102 x 152 公厘

4 x 6 英吋

索引卡片 127 x 203 公厘

5 x 8 英吋

European A6 卡片 105 x 148 公厘

日本 Hagaki 規格之明信片 100 x 148 公厘

# 有限保證聲明

區域	軟體	列印墨匣	印表機
北美洲（包括加拿大）	90 天	90 天	90 天
亞洲太平洋地區	1 年	90 天	1 年
歐洲	1 年	90 天	1 年
拉丁美洲	1 年	90 天	1 年

## A. 有限保證範圍

1. Hewlett-Packard (HP) 向終端使用者保證，上述 HP 產品在上述保證期內，不會有材料或製作上的瑕疵，保證期自使用者購買之日起計算。使用者應負責存放好購買日期憑據。
2. 對軟體產品，HP 的有限保證僅適用於無法執行程式指令的情況。HP 不保證每個產品的操作都不會中斷或發生錯誤。
3. HP 的有限保證僅適用於那些正常使用產品時出現的故障，而不適用於以下情況：
  - a. 不正確或不適當的維修或變更；
  - b. 不是由 HP 提供或支援的軟體、介面、列印材質、零件或配件；或者
  - c. 不遵循產品規格的操作。
4. 對 HP 的印表機產品，使用非 HP 墨匣或重裝的墨匣既不影響對使用者的保證也不影響任何 HP 提供給使用者的技術服務合約。但是，如果印表機的故障或損壞是因為使用非 HP 墨匣或重裝的墨匣而造成的，HP 對這樣的故障或損壞將依維修所花費的時間和材料標準收費。
5. 在保證期內，如果 HP 收到任何在 HP 保證範圍內的軟體、列印材質、或墨匣故障的通知，HP 將更換該瑕疵產品。在保證期內，如果 HP 收到任何在 HP 保證範圍內的硬體產品故障的通知，將由 HP 決定修理或更換該產品。
6. 如果 HP 無法修理或更換在保證期內有瑕疵的產品，HP 在收到故障通知後的合理時間內，會將使用者購買該產品的款項退還。
7. HP 將沒有義務修理、更換或退款，除非使用者把有瑕疵的產品退回 HP。
8. 所有更換的產品可能是新的或近似新的，只要更換的產品在功能上不亞於要被更換的產品即可。
9. HP 的有限保證在任何一個受保證的 HP 產品銷售國家都有效，但中東、非洲、阿根廷、巴西、墨西哥、委內瑞拉及法國的屬地除外。對上述例外地區，保證只在購買國家有效。額外的保證服務（如現場服務）合約，在由 HP 或授權進口商經銷的國家裡，可從授權的 HP 服務機構獲得。

## B. 保證的限制

1. 在當地法律允許的條件下，HP 和它的第三方供應商不對 HP 產品作任何其他明示或暗示的保證或承諾，並特別聲明不對產品的適銷性、品質滿意度及對特殊用途的適用性作任何隱含的保證或承諾。

## C. 責任範圍

1. 在當地法律允許的範圍內，本保證聲明中所提供的補償是使用者唯一的，也是全部的補償。
2. 在當地法律允許的範圍內，除了本保證聲明特別列出的義務之外，在任何情況下，HP 和它的第三方供應商對任何直接的、間接的、特殊的、偶然的或續發性的損壞，無論是基於合約、侵權、還是任何其他法律理論，無論是否對發生這種損害的可能性有無勸告，都概不負責。

## D. 當地法律

1. 本保證聲明賦予使用者特定的法律權利。使用者在美國不同的州、加拿大不同的省，和世界上不同的國家，可能有其他的權利。
2. 在本保證聲明與當地法律不符時，本保證聲明將視同為已修改並與當地法律相符。根據當地法律，本保證聲明的某些不承諾和限制可能會對使用者不適用。  
例如，美國的某些州，以及美國以外的某些國家（包括加拿大的省），可能：
  - a. 取消本保證聲明中對消費者法定權利的不承諾和限制（例如英國）；
  - b. 否則，限制生產商執行這樣的不承諾或限制；或者
  - c. 給予使用者附加的保證權利，指明生產商不能排除之隱含保證的時間期限，或者不允許限制隱含保證的時間期限。
3. 對澳大利亞和紐西蘭的使用者交易，除法律許可之外，對於 HP 產品銷售給使用者的可用法律權利，本保證聲明中的條款不排除、限制、修改或增加。