

**HP LaserJet 1100**

Poradnik  
podręczny

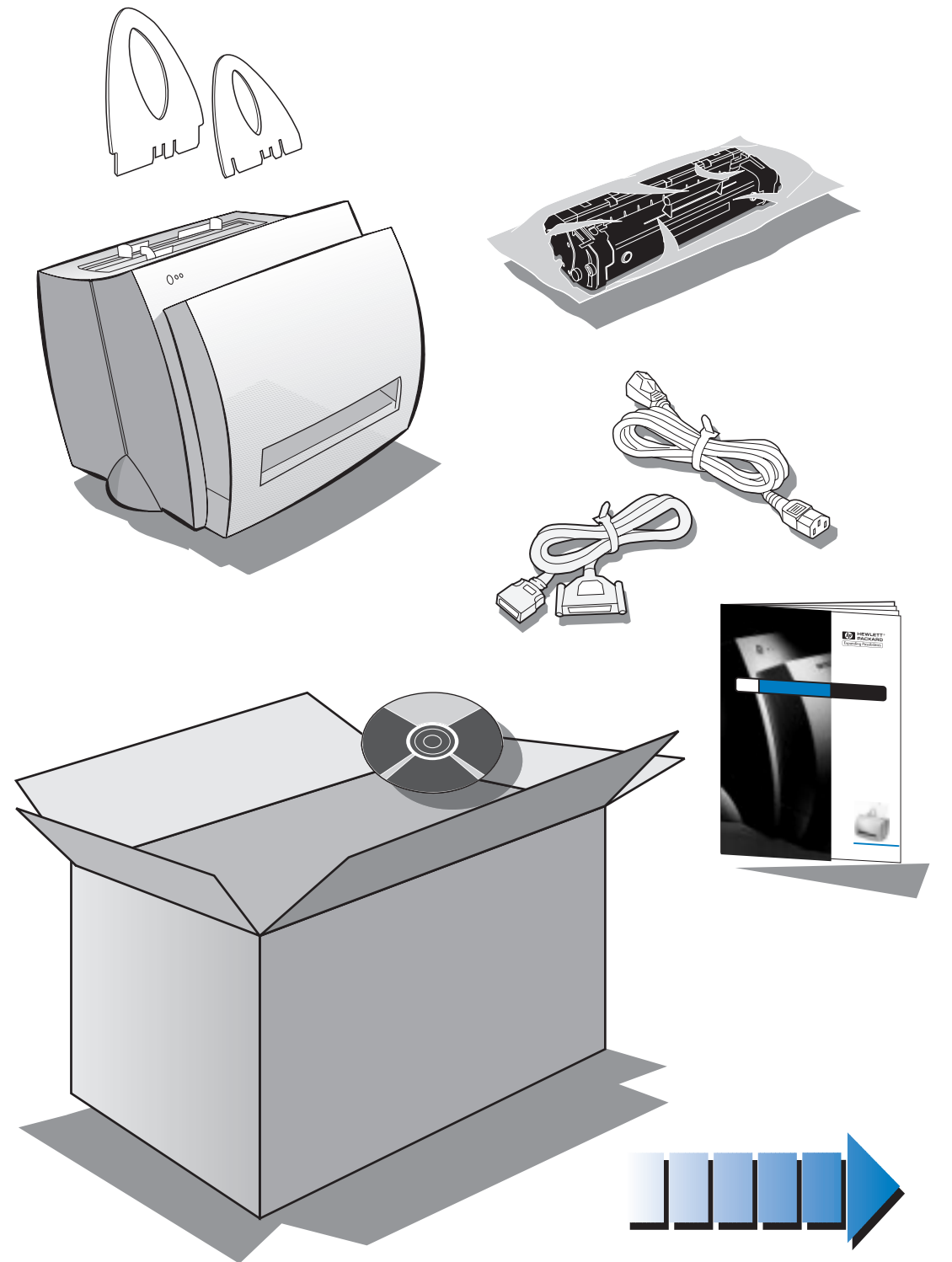

Copyright© 1998  
Hewlett-Packard Co.  
Wydrukowane w Niemczech

Numer instrukcji  
C4224-90912



C4224-90912

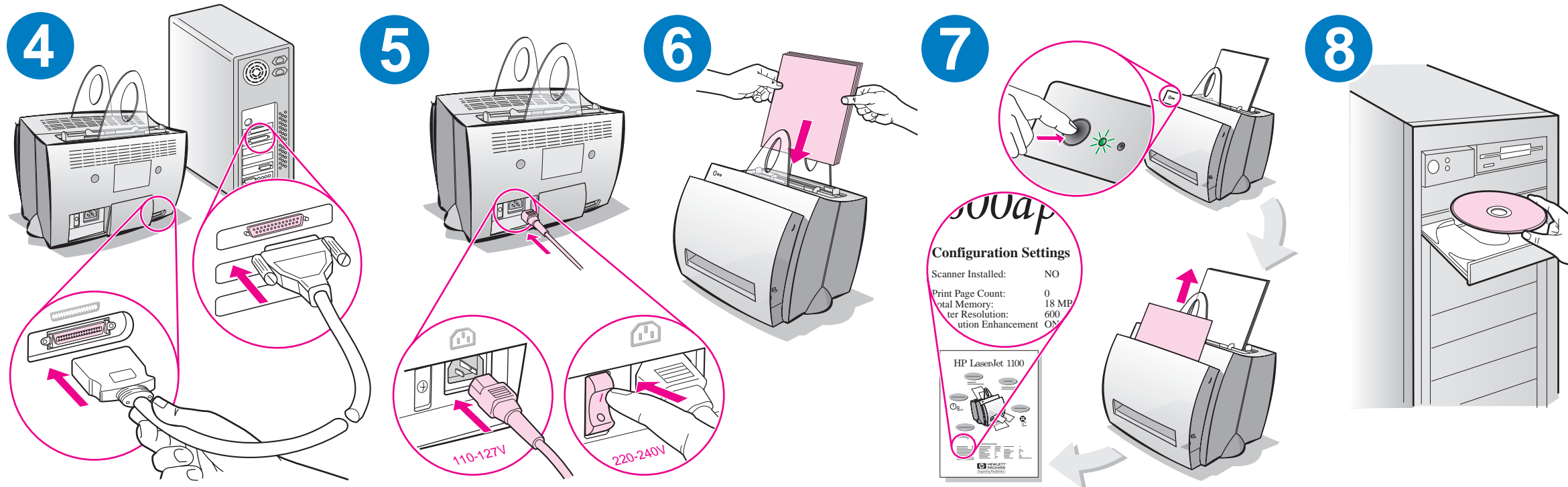
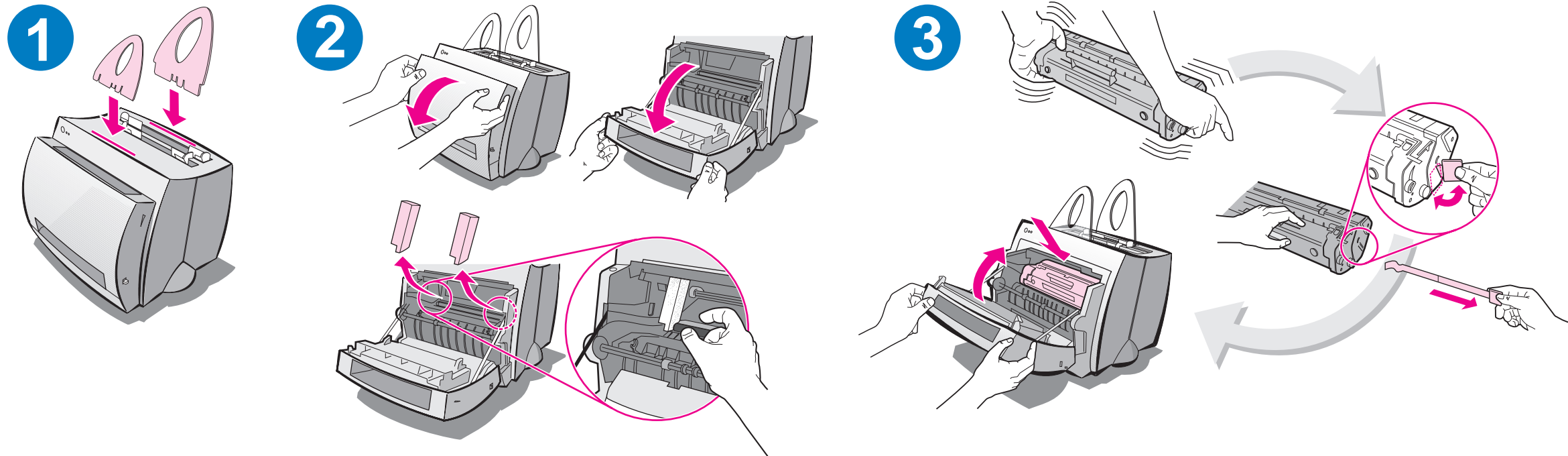

Przed dołożeniem papieru do podajnika wyjmij znajdujący się tam papier w celu zapewnienia prawidłowego podawania papieru. Umieść tę nalepkę na drukarce jako przypomnienie.

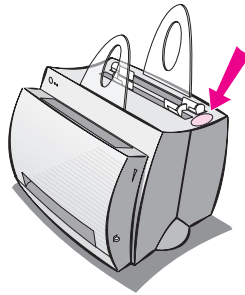



## Niniejszy poradnik

Niniejszy poradnik może być pomocny do szybkiego i łatwego ustawienia oraz zainstalowania oprogramowania do nowego urządzenia HP LaserJet 1100. Zawarte są tu następujące informacje:

- Informacje o ustawieniu sprzętu (na składanej okładce)
- Zawartość opakowania (na składanej okładce)
- Instalacja oprogramowania
- Elementy drukarki
- Kontrolki panelu sterowania drukarki
- Diagnostyka typowych przypadków
- Obsługa i pomoc
- Zgodność z przepisami FCC
- Uznane znaki towarowe
- Gwarancja

## Pomoc ekranowa i ekranowa instrukcja obsługi

Pomoc ekranowa jest obszernym źródłem informacji, mającym na celu zapoznanie użytkownika z *oprogramowaniem* załączonym do drukarki HP LaserJet 1100 lub kopiarki-skanera dla HP LaserJet 1100. Pomoc ekranowa dostarcza szczegółowych instrukcji do wielu czynności, które można wykonać przy pomocy oprogramowania.

Ekranowa instrukcja obsługi jest obszernym źródłem informacji, mającym na celu pomóc użytkownikowi w posługiwaniu się drukarką HP LaserJet 1100 lub kopiarką-skanerem dla HP LaserJet 1100. Niniejszy przewodnik zajmuje się głównie sprawami *sprzętowymi*.

## Dostęp do ekranowej pomocy i instrukcji obsługi

Dostęp do ekranowej pomocy i instrukcji obsługi można uzyskać w następujący sposób:

- CD-ROM: Tylko ekranowa instrukcja obsługi.
- Pomocnik autora: Dostęp z ekranu głównego poprzez **Narzędzia**. (Pomocnik autora nie jest dostępny w systemach operacyjnych Windows 3.1x.)
- Pulpit z dokumentami LaserJet: Dostęp z ekranu głównego poprzez **Pomoc**.
- Grupa programowa:
  - Windows 9x i NT 4.0: Kliknij **Start, Programy, HP LaserJet 1100**, a następnie **Ekranowa instrukcja obsługi HP 1100** lub **Pomoc ekranowa**.
  - Windows 3.1x: W **Menedżerze Programów**, kliknij dwukrotnie ikonę **HP LaserJet 1100**, a następnie kliknij dwukrotnie **Ekranowa instrukcja obsługi HP 1100** lub **Pomoc ekranowa**.

## Samouczek LaserJet 1100

Samouczek LaserJet 1100 umożliwia szybkie zapoznanie się z funkcjami drukarki oraz korzyściami wynikającymi z używania funkcji kopiowania i skanowania opcjonalnego urządzenia HP LaserJet 1100A Printer•Copier•Scanner.

### Dostęp do samouczka LaserJet 1100

Grupa programowa:

- Windows 9x i NT 4.0: Kliknij **Start, Programy, HP LaserJet 1100**, a następnie **Samouczek LaserJet 1100**.
- Windows 3.1x: W **Menedźerze Programów**, kliknij dwukrotnie ikonę **HP LaserJet 1100**, a następnie kliknij dwukrotnie **Samouczek LaserJet 1100**.

## Instalacja oprogramowania

### Informacje ogólne

Przed instalacją oprogramowania sprawdź czy:

- W komputerze jest zainstalowane co najmniej 8 MB lub więcej pamięci RAM (zalecane jest 16 MB).
- W komputerze jest co najmniej 20 MB wolnego miejsca na dysku twardym.
- Przed rozpoczęciem instalacji zostały zamknięte w komputerze wszystkie programy. (Może być konieczne przeinicjowanie systemu po zainstalowaniu oprogramowania).
  - Windows 9x i NT 4.0: Na pasku zadań nie powinny pojawić się żadne ikony.
  - Windows 3.1x: Naciśnij **Alt+Tab**. Powinien pojawić się tylko **Menedźer Programów**.

## Windows<sup>®</sup> 9x i NT<sup>®</sup> 4.0

- 1 Włóż dysk CD do stacji dysków komputera. Instalacja powinna rozpocząć się automatycznie.
  - Jeżeli instalacja nie rozpocznie się automatycznie, kliknij **Start** i **Uruchom**. Wpisz **D:\setup** w wierszu poleceń. Jeżeli stacja dysków CD na używanym komputerze ma inną literę niż **D**, wpisz odpowiednią literę stacji.
  - Jeżeli instalacja wykonywana jest z dyskietek, a nie z płyty kompaktowej, kliknij **Start** i **Uruchom**. Wpisz **A:\setup** w wierszu poleceń. Jeżeli używasz innej stacji dysków niż **A**, wpisz odpowiednią literę.
- 2 Wykonuj instrukcje na ekranie w celu zakończenia instalacji.

## Windows 3.1x

- 1 Włóż dysk CD do stacji dysków komputera.
- 2 Na ekranie **Menedżera Programów Windows**, rozwiń menu **Plik** i kliknij **Uruchom**.
- 3 Wpisz **D:\setup** w wierszu poleceń (D=litera stacji dysków CD).
  - Jeżeli instalacja wykonywana jest z dyskietek, a nie z płyty kompaktowej, wpisz literę swojej stacji dysków w miejsce litery D.
- 4 Wykonuj instrukcje na ekranie w celu zakończenia instalacji.



## Elementy drukarki

1. Panel sterowania drukarki
2. Wsporniki papieru
3. Podajnik papieru
4. Podajnik pojedynczych kartek
5. Prowadnice papieru
6. Dźwignia przełączania pojemników
7. Prosta ścieżka wydruku
8. Pokrywa drukarki
9. Pojemnik wyjściowy papieru

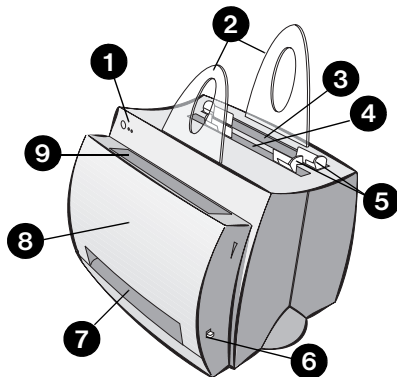

1. Wyłącznik (tylko w drukarkach na 220-240 V)
2. Gniazdo zasilania
3. Pokrywa dostępu do pamięci
4. Port równoległy

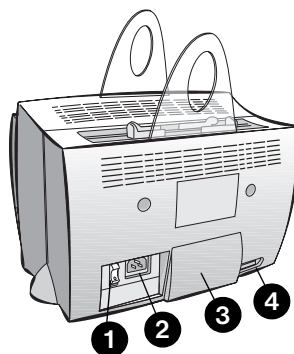



### Uwaga

Drukarki na 110-127 V nie posiadają wyłącznika. W celu wyłączenia drukarki należy odłączyć od niej kabel zasilający.

# Kontrolki panelu sterowania drukarki







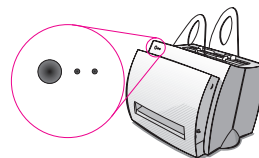





Kontrolki panelu sterowania drukarki wskazują stan drukarki.

## Legenda stanu kontroltek





-  Symbol zgaszonej kontrolki
-  Symbol zaświeconej kontrolki
-  Symbol mrugającej kontrolki

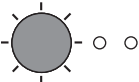

## Komunikaty kontroltek panelu sterowania

Stan kontrolki	Stan drukarki	Wymagane działanie
  	<b>Tryb oszczędności energii (lub odłączone zasilanie)</b> Drukarka jest w trybie uśpionym, oszczędzając zużycie energii.	Naciśnięcie przycisku <b>Start</b> na panelu sterowania drukarki lub wydanie polecenie drukowania "obudzi" drukarkę z trybu oszczędności energii. Jeżeli powyższe działania nie spowodują reakcji drukarki, sprawdź kabel zasilający (oraz włącznik na drukarkach na 220-240 V).
  	<b>Gotowe</b> Drukarka jest gotowa do druku.	Nie trzeba nic robić; jeżeli jednak naciśniesz przycisk <b>Start</b> na panelu sterowania drukarki, to wydrukuje się strona autotestu.
  	<b>Przetwarzanie</b> Drukarka otrzymuje lub przetwarza dane.	Należy poczekać na wydrukowanie zlecenia.
  	<b>Dane w buforze</b> W pamięci drukarki przetrzymywane są niewydrukowane dane.	Naciśnij i zwolnij przycisk <b>Start</b> na panelu sterowania drukarki w celu wydrukowania pozostałych danych.

## Komunikaty kontrolek panelu sterowania (Ciąg dalszy)

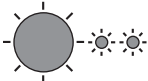
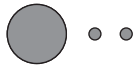
Stan kontrolki	Stan drukarki	Wymagane działanie
	<b>Podawanie ręczne</b> Drukarka jest w trybie podawania ręcznego.	Sprawdź, czy załadowano prawidłowy papier, a następnie naciśnij i zwolnij przycisk <b>Start</b> na panelu sterowania drukarki. Jeżeli nie jest pożądany tryb podawania ręcznego, zmień to ustawienie w sterowniku drukarki.
	<b>Otwarta pokrywa, brak kasety z tonerem lub zaciął się papier</b> Drukarka jest w stanie błędny.	Sprawdź czy: <ul style="list-style-type: none"> <li>● Pokrywa drukarki jest zamknięta.</li> <li>● Kasetka z tonerem jest prawidłowo zainstalowana w drukarce.</li> <li>● W drukarce nie zaciął się papier.</li> </ul>
	<b>Brak papieru</b> W drukarce skończył się papier.	Włóż papier do drukarki.
	<b>Brak pamięci</b> Drukarka zabrakło pamięci podczas drukowania zlecenia.	Drukowana strona mogła być zbyt skomplikowana, aby zmieścić się w pamięci drukarki. Naciśnij i zwolnij przycisk <b>Start</b> , aby ponownie drukować.
	<b>Zerowanie/Inicjalizacja drukarki</b> Pamięć drukarki jest zerowana i wszystkie uprzednio wysłane zlecenia druku zostają usunięte. Drukarka może też być w stanie inicjalizacji.	Nie trzeba nic robić. Możesz jednak wyzerować drukarkę, naciskając i przytrzymując przez 5 sekund przycisk <b>Start</b> .
	<b>Błąd krytyczny</b> Świecą się wszystkie kontrolki.	<ul style="list-style-type: none"> <li>● Wyzeruj drukarkę.</li> <li>● Wyłącz i włącz drukarkę.</li> <li>● Skontaktuj się z punktem obsługi HP.</li> </ul>

# Diagnostyka typowych przypadków

## 1 Podstawowy sprawdzian diagnostyczny:

- Włącz drukarkę i wydrukuj stronę autotestu, naciskając i zwalniając przycisk **Start** kiedy drukarka znajduje się w stanie Gotowe. Sprawdzi to, czy kabel zasilający prawidłowo działa, drukarka jest włączona i kaseta z tonerem jest prawidłowo zainstalowana z usuniętą taśmą ochronną.
- Wyślij zlecenie druku z używanego programu komputerowego do drukarki HP LaserJet 1100. Sprawdzi to instalację oprogramowania oraz łączność z drukarką.

## 2 Jeżeli instalacja oprogramowania nie powiodła się bez zgłaszania błędów przez urządzenie, lub jeśli nie można drukować z komputera, wykonaj poniższe czynności:

- Sprawdź czy wszystkie programy są zamknięte.  
W Windows 9x: Naciśnij **Ctrl+Alt+Del**. Wszystkie programy z wyjątkiem **Systray** i **Eksplorator** powinny być zamknięte. Jeżeli nie są, zamknij je wybierając po jednym i klikając **Zakończ zadanie**.
- Zainstaluj ponownie oprogramowanie, korzystając z metody opisanej w części "Instalacja oprogramowania".
- Ponownie uruchom komputer.

**Ciąg dalszy na następnej stronie.**

### 3 Jeżeli instalacja oprogramowania nie powiedzie się w punkcie 2, spróbuj zainstalować je, stosując następującą metodę:

- Alternatywna metoda instalacji oprogramowania w Windows 9x i NT 4.0
  - 1 Zamknij całe oprogramowanie otwarte w komputerze.
  - 2 Kliknij **Start**, wybierz **Ustawienia**, a następnie **Drukarki**.
  - 3 Kliknij dwukrotnie **Dodaj drukarkę**.
  - 4 Tylko w Windows NT 4.0: wybierz odpowiedni port LPT.
  - 5 Klikaj **Dalej**, aż dojdiesz do listy *Producenci drukarek*.
  - 6 Kliknij **Z dysku**.
  - 7 Wpisz "**<język>\drivers\OS**"  
**<język>** jest dowolnym językiem do wybrania.
  - 8 Kliknij **Dalej**, a następnie jeszcze raz **Dalej**.
  - 9 Po zakończeniu wyjmij dysk kompaktowy (lub dyskietkę).
- Alternatywna metoda instalacji w Windows 3.1x
  - 1 Zamknij całe oprogramowanie otwarte w komputerze.
  - 2 W **Menedżerze Programów**, otwórz grupę **Główną**.
  - 3 Otwórz **Panel sterowania**, a następnie otwórz **Drukarki**.
  - 4 Kliknij **Dodaj**. Na ekranie pojawi się lista drukarek z podświetloną opcją **Zainstaluj niezamieszczoną lub uaktualnioną drukarkę**.
  - 5 Kliknij **Zainstaluj**.
  - 6 Kliknij **Z dysku**, a następnie wpisz "**<język>\drivers\OS**"  
**<język>** jest dowolnym językiem do wybrania.
  - 7 Postępuj według instrukcji na ekranie, aby zakończyć instalację.
  - 8 Po zakończeniu wyjmij dysk kompaktowy (lub dyskietkę).

## Usuwanie papieru, który zaciął się w drukarce

Czasami zdarza się, że podczas drukowania papier zatnie się w drukarce. Powody tego mogą być następujące:

- Papier został nieprawidłowo załadowany.
- Dźwignia wyjścia papieru została przestawiona podczas drukowania.
- Pokrywa drukarki została otwarta podczas drukowania.
- Używany materiał nie spełnia wymagań specyfikacji HP.
- Używany materiał ma format mniejszy niż 76,2 x 127 mm.

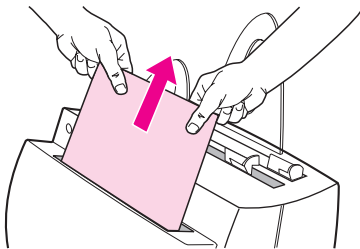
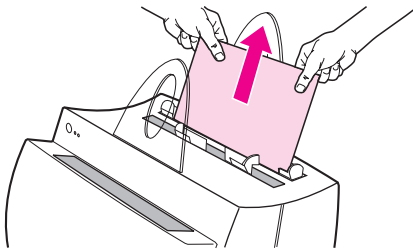

### Obszary wejścia papieru

Wyciągnij kartkę od strony podajnika papieru.

### Obszary wyjścia papieru

Jeżeli strona wystaje ze ścieżki wyjścia papieru, wyciągnij ją stamtąd na zewnątrz.

---

### Uwaga

Po zacięciu się papieru w drukarce może pozostać sypki (nieutralony) toner. Drukarka oczyści się sama po wydrukowaniu kilku stron.

---

## Zacinanie się papieru w drukarce

Jeżeli do drukarki podłączony jest skaner, konieczne może być przesunięcie drukarki do brzegu jej powierzchni roboczej, w celu całkowitego otwarcia pokrywy drukarki.

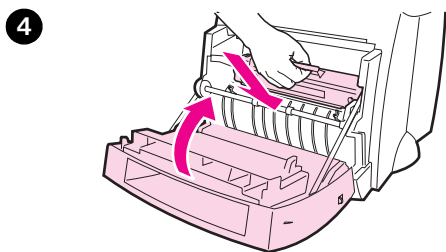
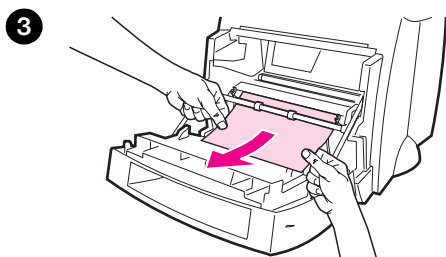
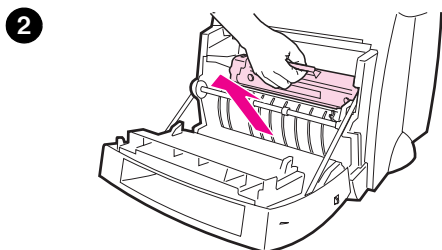
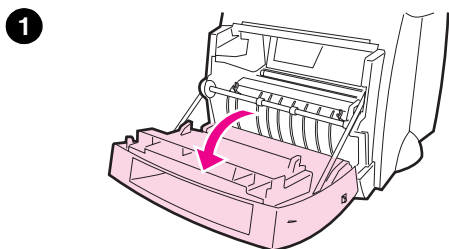

- 1 Otwórz pokrywę drukarki. Jeżeli nie można usunąć papieru bez wyjęcia kasety z tonerem, przejdź do punktu 3. W przeciwnym razie kontynuuj czynności opisane w punkcie 2.
- 2 Wyjmij kasetę z tonerem i odłóż ją na bok, przykrywając kawałkiem papieru.

### OSTROŻNIE

Zacinanie się papieru w tym obszarze może powodować pozostawienie sypkiego tonera na stronie. Jeżeli toner dostanie się na ubranie, należy wyprać je w zimnej wodzie. *Gorąca woda utrwali toner na tkaninie.*

### OSTROŻNIE

Aby zapobiec uszkodzeniu kasety z tonerem, nie należy wystawiać jej na światło na dłużej niż kilka minut. Przykryj ją arkuszem papieru.

- 3 Chwyć obu rękami tę część papieru, która jest najlepiej widoczna (łącznie z częścią środkową) i ostrożnie wyciągnij papier z drukarki.

### Uwaga

Jeżeli papier rozedrze się, zobacz "Wycinanie z drukarki porwanych kawałków papieru."

- 4 Po usunięciu zaciętego papieru, włóż z powrotem kasetę z tonerem i zamknij pokrywę drukarki.

## Wymywanie z drukarki porwanych kawałków papieru

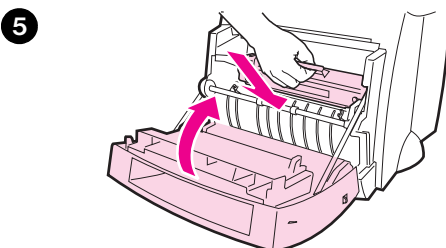
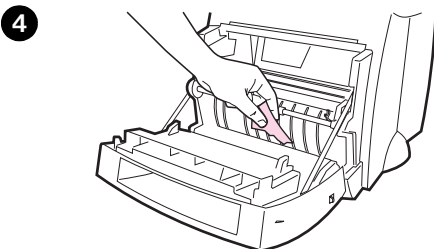
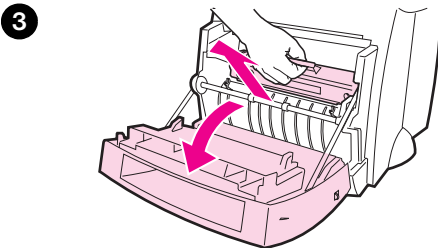
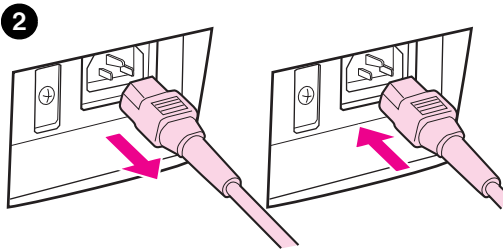
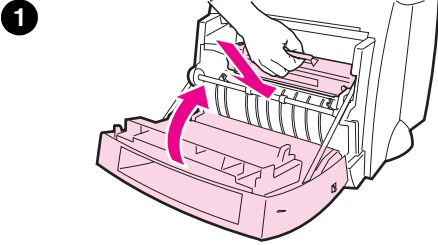

Podczas wyciągania zaciętego papieru z drukarki może on zostać rozerwany. Pozostałe w drukarce małe kawałki papieru można usunąć w podany poniżej sposób.

- 1 Upewnij się, że kasetę z tonerem jest zainstalowana i pokrywa drukarki jest zamknięta.
- 2 Wyłącz i włącz drukarkę. Po ponownym włączeniu drukarki, rolki przesuną do przodu kawałek (lub kawałki) papieru.

---

### Uwaga

W celu wyłączenia drukarki, odłącz od niej kabel zasilający. W celu włączenia drukarki z powrotem podłącz kabel.

---

- 3 Otwórz pokrywę drukarki i wyjmij kasetę z tonerem.
- 4 Wyjmij kawałek (lub kawałki) papieru.
- 5 Włóż z powrotem kasetę z tonerem i zamknij pokrywę drukarki.

Jeżeli nadal nie możesz dotrzeć do porwanego kawałka papieru, powtórz czynności opisane w punktach 1 do 5.



## Obsługa i pomoc

**World Wide Web URL:** <http://www2.hp.com>

**Telefon pomocy:**

Polska: (48 22) 37-5065 lub (48 22) 865 99 99

**HP FIRST:**

Polska: (48 22) 608 77 00

## Zgodność z przepisami FCC

Niniejsze urządzenie zostało przetestowane i stwierdzono, że jest ono zgodne z ograniczeniami dla urządzeń cyfrowych klasy B, zgodnie z częścią 15 przepisów FCC. Oświadczenia o zgodności z przepisami zawarte są w załączniku A instrukcji obsługi (w wersji ekranowej lub drukowanej), łącznie z oświadczeniem o zgodności z przepisami FCC.

## Uznane znaki towarowe

Windows i Windows NT są zarejestrowanymi w USA znakami towarowymi firmy Microsoft.

## Gwarancja

Szczegółowe informacje gwarancyjne znajdują się w ekranowej instrukcji obsługi HP LaserJet 1100.

