

עברית



תוספדמ HP LaserJet
4050 N-ו 4050
הנושאר הלעפהל דירדמ

מדפסות HP LaserJet 4050
4050 N-1

מדריך להפעלה ראשונה

Copyright® Hewlett-Packard
Company 1999

כל הזכויות שמורות. חל איסור על
שכפול, עיבוד או תרגום ללא קבלת היתר
מראש בכתב, מלבד מה שמתירים חוקי
זכויות היוצרים.

מספר פרסום
C4251-90997

מהדורה ראשונה, פברואר 1999.

אחריות

המידע הכלול במסמך זה כפוף לשינויים
מבלי מתן הודעה מראש.

חברת Hewlett-Packard מתנערת מכל
אחריות בנוגע למידע זה.

חברת HEWLETT-PACKARD
מתנערת בפירוש מאחריות
מרומזת לכשירות מכירה
ומכשירות למטרה מסוימת.

חברת Hewlett-Packard לא תהיה
אחראית לכל נזק כביכול - ישיר, עקיף,
מקרי, תוצאתי או אחר - בהקשר
להספקה או לשימוש של מידע זה.

סימנים מסחריים רשומים

Adobe, PostScript,
ו-Adobe Photoshop הם
סימנים מסחריים של
Adobe Systems Incorporated,
שאפשר לרשום אותם באזורי שיפוט
שונים.

Microsoft, MS Windows,
Windows ו-Windows NT הם
סימנים מסחריים רשומים בארה"ב של
Microsoft Corporation.

ENERGY STAR הינו סימן שירות רשום
בארה"ב של ה-U.S. EPA.

מבוא

ברכותינו לרגל רכישת מדפסת HP LaserJet: מדפסת זו זמינה בארבע תצורות.

מדריך להפעלה ראשונה זה מיועד למדפסות HP LaserJet 4050/4050 N.

שים לב

תצורות

מדפסת זו זמינה בארבע תצורות, כפי שמתואר להלן.

HP LaserJet 4050

מדפסת HP LaserJet 4050 מגיעה עם 8 MB RAM ומגש אחד ל-500 גליונות נייר.

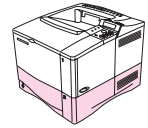

HP LaserJet 4050 N

ה-HP LaserJet 4050 N מגיעה עם 16 MB RAM, כרטיס שרת הדפסות HP JetDirect 10/100Base-TX לחיבור לרשת, מקלט HP Fast InfraRed Receiver (FIR) ומגש אחד ל-500 גליונות נייר.

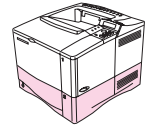

HP LaserJet 4050 T

מדפסת HP LaserJet 4050 T מגיעה עם 8 MB RAM ושני מגשים של 250 גליונות נייר.

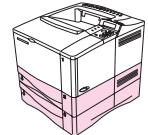

HP LaserJet 4050 TN

מדפסת HP LaserJet 4050 TN מגיעה עם 16 MB RAM, כרטיס שרת הדפסות HP JetDirect 10/100Base-TX לחיבור לרשת, מקלט HP Fast InfraRed Receiver (FIR) ושני מגשים של 250 גליונות נייר.

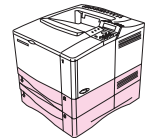

היכן לחפש מידע נוסף...

למדפסת זו יש מספר חוברות הדרכה. כדי לקבל עותקים נוספים של המדריכים המופיעים להלן, התקשר אל HP Direct בטלפון 538-8787 (800) (ארה"ב) או התקשר אל נציג מורשה של HP. מידע נוסף זמין בכתובת <http://www.hp.com>.

התקנת המדפסת

מדריך להפעלה ראשונה

הוראות מפורטות להתקנת המדפסת ולקביעת הגדרות התצורה שלה.



HP JetDirect Print Server *Software Installation Guide

הוראות מפורטות לקביעת התצורה של שרת הדפסות HP JetDirect.

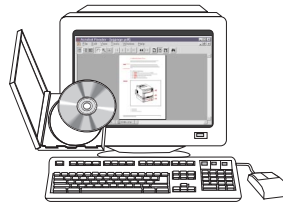

* נלווה למדפסות הכוללות שרת הדפסות HP JetDirect (כרטיס רשת).

שימוש במדפסת

מדריך מקוון למשתמש

מידע מפורט על השימוש במדפסת, איתור בעיות ופתרון.

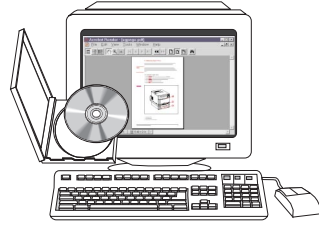

מדריך מקוצר

חוברת מידע ועצות, שכדאי לשמור לצד המדפסת. כדי לקבל את העותק שסופק במצורף למדפסת שברשותך, פנה אל מנהל הרשת.



עזרה מקוונת

מידע על אפשרויות ההדפסה הזמינות במנהלי המדפסת. כדי לראות קובץ עזרה, הפעל את העזרה המקוונת דרך מנהל המדפסת.

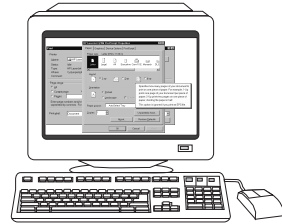

מדריך למשתמש במקלט HP Fast InfraRed Receiver

מידע מפורט על השימוש במקלט HP Fast InfraRed Receiver ועל איתור בעיות ופתרון.

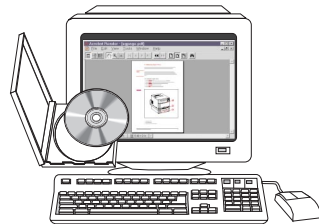

רשימת ביקורת להתקנה

מדריך להפעלה ראשונה זה יסייע לך להגדיר את תצורת המדפסת החדשה ולהתקינה. עבור התקנה נאותה, בצע כל חלק על פי הסדר.

שלב 1-4	הוצא את המדפסת מהארזיה
שלב 5-9	התקן את המדפסת
שלב 10	חבר את כבלי המדפסת
שלב 11	התקן את תוכנת המדפסת
שלב 12	הדפסה עם מקלט HP Fast InfraRed Receiver
שלב 13	בדיקת תצורת המדפסת
שלב 14	הפעלת תקליטור התייעוד למשתמש

המדפסת כבדה, אנו ממליצים ששני אנשים יזיזו אותה.

אזהרה!

כדי ללמוד על כל התכונות והיכולות של המדפסת, עיין במדריך למשתמש ובתפריטי העזרה במנהל המדפסת (זמינים לאחר התקנת תוכנת ההדפסה).

שים לב

שלב 1. בדיקת תוכן החבילה

מדפסת

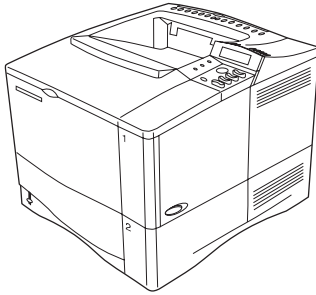

תינווד
מדפסת

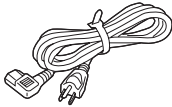
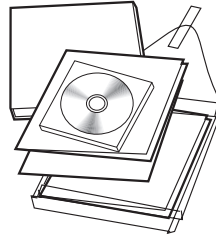

כבל חשמל

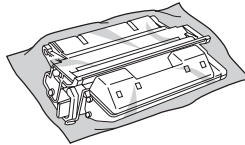

טונר
מחסנית



תכנת
המדפסת

תוכן החבילה

איור מסי 1

החבילה אינה כוללת כבל למדפסת. ראה מידע לגבי הזמנות במדריך המקוון למשתמש.

שים לב

שלב 2. הוצאת האריזות הפנימיות

שים לב

שמור את כל חומרי האריזה. אתה עשוי להזדקק להם לאריזות המדפסת בעתיד.

- 1 הסר את שקית המשלוח והסרט הדביק מהמגשים.
- 2 הסר את הסרט הדביק מגב המדפסת.
- 3 פתח את המכסה העליון.
- 4 הוצא את שתי פיסות חומר האריזה מתוך חלל מחסנית הטונר.
- 5 הסר את הכיסוי השקוף מתצוגת לוח הבקרה. המשך בעמוד הבא.

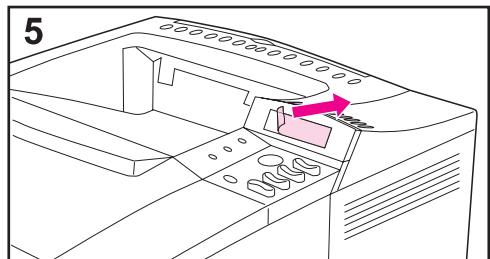
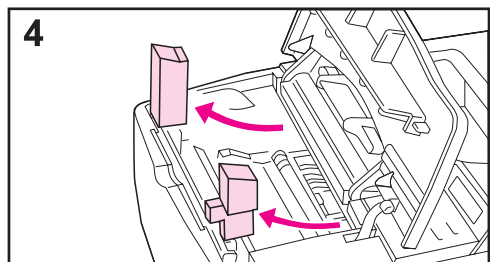
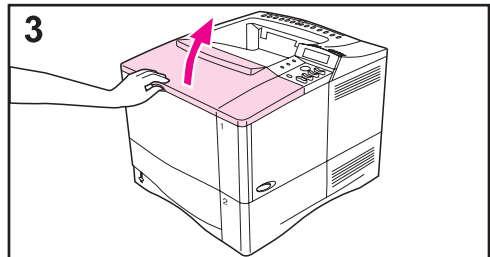
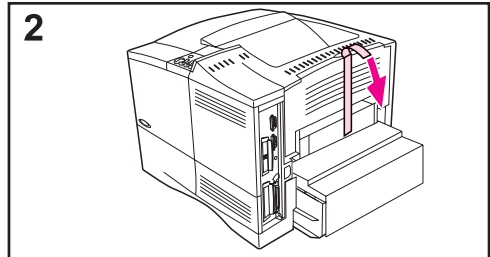
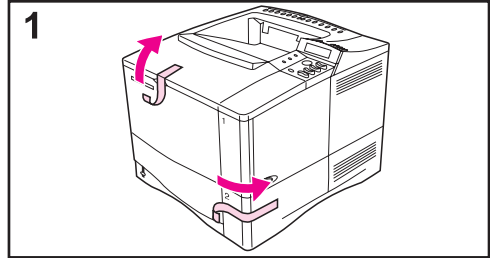

- 6 החלק את מגש 2 אל מחוץ למדפסת.
7 הסר את חומרי האריזה והטיף מהמגש.
8 החלק את מגש 2 בחזרה אל המדפסת.

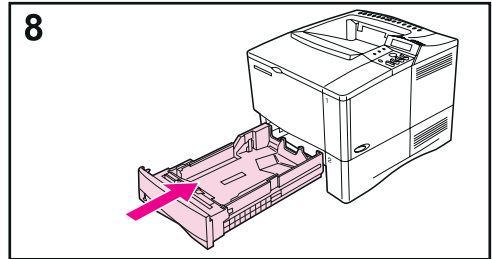
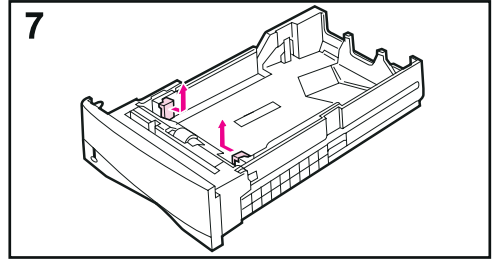
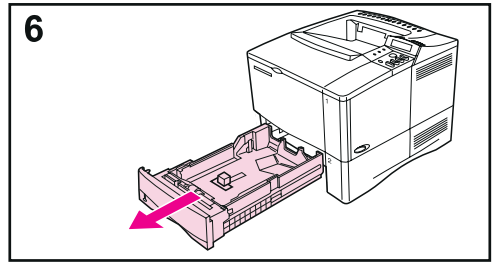

שלב 3. הכנת מיקום המדפסת

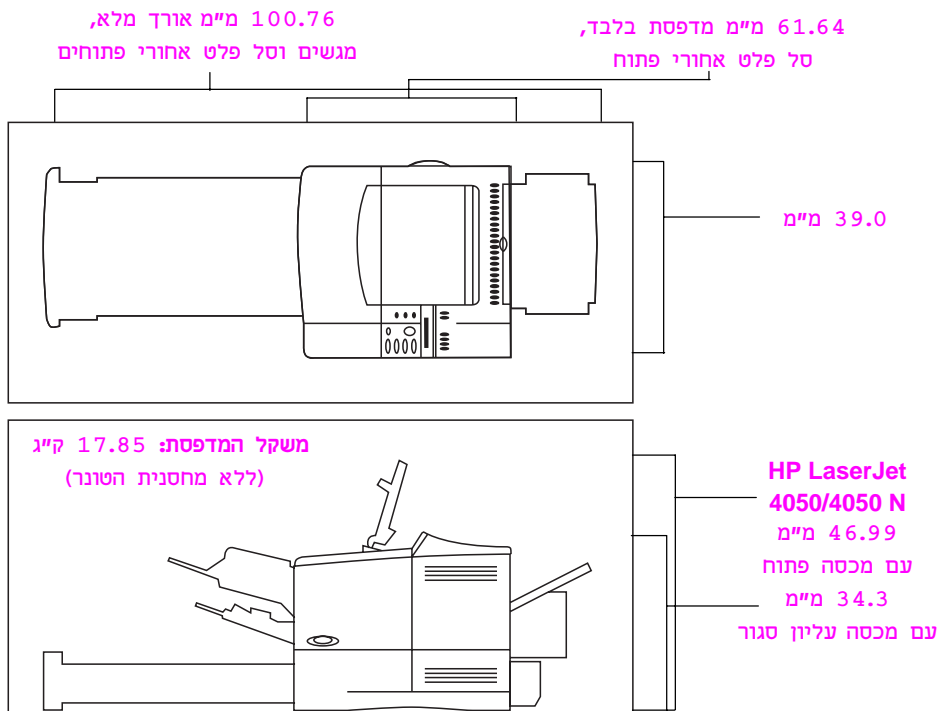

מידות המדפסת

איור מסי' 2

דרישות למיקום המדפסת

- משטח קשה ושטוח להנחה
- הספקת מתח נאותה
- מרחב מספיק מסביב למדפסת
- סביבה יציבה - ללא שינויי טמפרטורה או לחות פתאומיים
- חדר מאוורר היטב
- לחות יחסית של 20% עד 80%
- אין לחשוף לאור שמש ישיר או לכימיקלים, כולל תמיסות ניקוי מבוססות על אמוניה
- טמפרטורת חדר 10° C עד 32° C

שלב 4. מיקום חלקי המדפסת

האיורים הבאים מציינים את מיקום ושמות חלקי המדפסת החשובים.

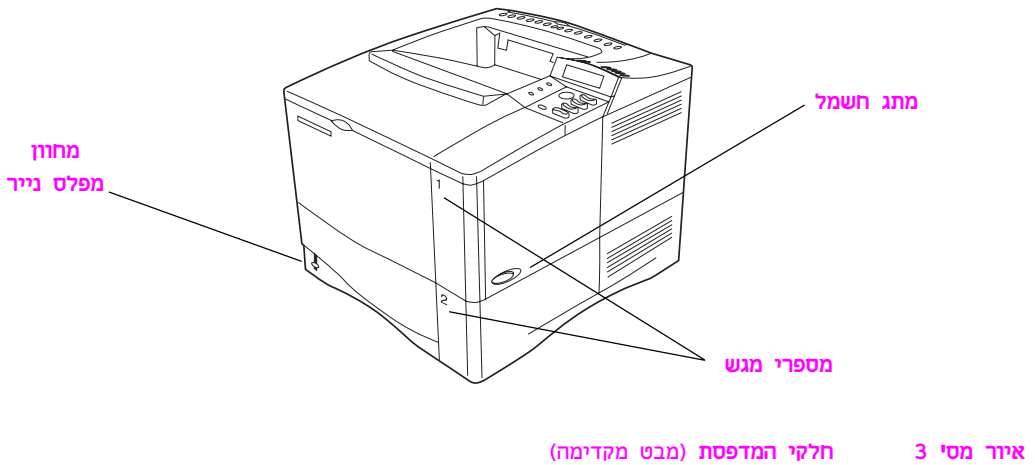
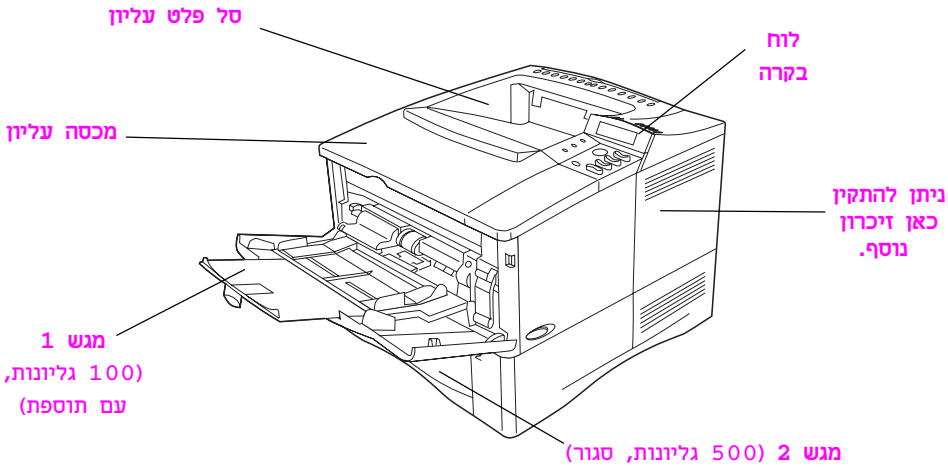

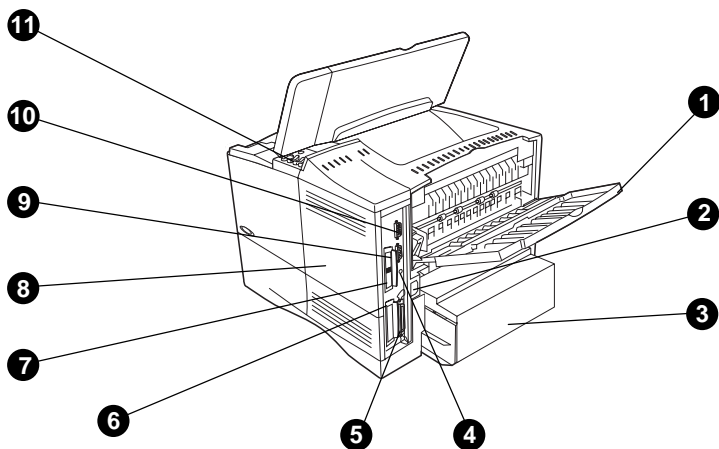

חלקי המדפסת (מבט מאחור)

איור מס' 4

- | | |
|----|--|
| 1 | סל פלט אחורי (נתיב נייר ישיר) |
| 2 | מחבר חשמל |
| 3 | מכסה נגד אבק |
| 4 | יציאת FIR (למקלט FIR) |
| 5 | מחבר ממשק מקבילי |
| 6 | חריץ רשת, קלט/פלט |
| 7 | יציאת 10/100Base-TX RJ-45 |
| 8 | זיכרון (אפשר להתקין יותר מכרטיס DIMM אחד). |
| 9 | מחבר טורי |
| 10 | מחבר אביזרים |
| 11 | מספרי דגם ומספרים סידוריים (בתוך המכסה) |

שלב 5. התקנת האביזרים

התקן את כל האביזרים שרכשת עם המדפסת. פעל לפי הוראות ההתקנה המצורפות לאביזרים.

HP JetDirect
כרטיס שרת
הדפסות EIO

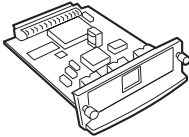

דיסק קשיח
כרטיס EIO

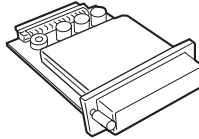

DIMM זיכרון או
הבחוב

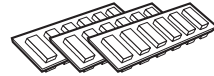

אביזר הדפסה דו-צדדית*
(או מדפיס דופלקס, להדפסה
דו-צדדית)

מקלט FIR



מזין מעטפות

HP LaserJet 4050/4050 N מדפסת

מגש 500 גליונות

* אין להשתמש במכסה נגד אבק כאשר משתמשים בהתקן להדפסה דו-צדדית.

אביזרים אופציונליים

איור מס' 5

למידע על הזמנת אביזרים, עיין במדריך המקוון למשתמש של המדפסת.

שים לב

שלב 6. התקנת מחסנית הטונר

1 הוצא את מחסנית הטונר מאריזתה (שמור את האריזה לאחסון המחסנית). פתח את המדפסת על ידי הרמת המכסה העליון.

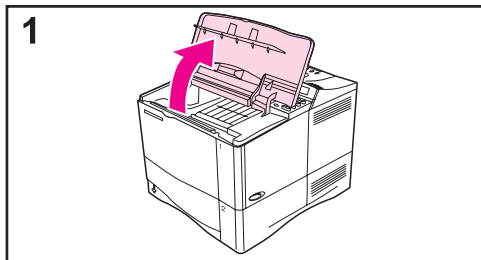

2 סובב את המחסנית ובעדינות נער אותה מצד לצד, כדי לפזר בתוכה את הטונר באופן שווה.

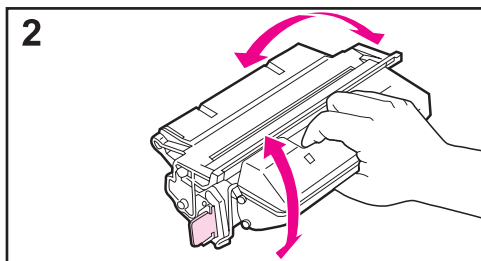

3 מצא את לשונית סרט האיטום בקצה המחסנית. כופף את הלשונית בזהירות הלוך ושוב, עד שתיפרד מהמחסנית.

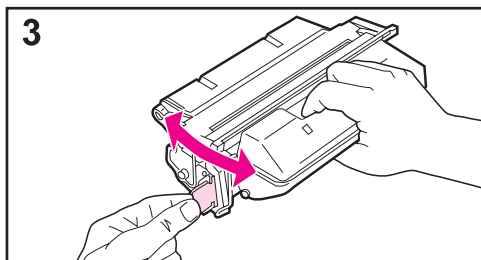

4 משוך בחוזקה את הלשונית מתוך המחסנית, בכדי להסיר את כל אורך הסרט (56 ס"מ, 22 אינצ'ים). הימנע מנגיעה בטונר שחור על גבי הסרט.

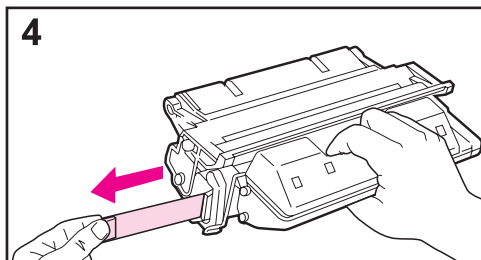

שים לב

אם המחסנית מותקנת כראוי, המכסה ייסגר בקלות.

המשך בעמוד הבא.

5 מקם את המחסנית על פי התרשים, כשהחץ מצביע אל המדפסת. החלק את המחסנית אל תוך המדפסת, עמוק ככל האפשר.

אם המחסנית מותקנת כראוי, המכסה ייסגר בקלות.

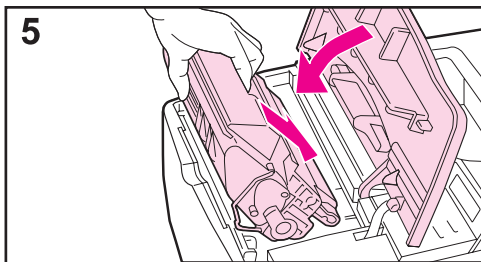

שים לב

אם בגדיך מתלכלכים בטונר, נגב אותם ביד יבש ורחץ אותם במים קרים. (מים חמים מחדירים את הטונר אל תוך הברד.)

שלב 7. טעינת המגשים

מגש 2

מגש 2 נועד ל-500 גליונות נייר. הוא מתאים לגדלי קווארטו, A4, ופוליו.

1 משוך את המגש לגמרי מחוץ למדפסת.

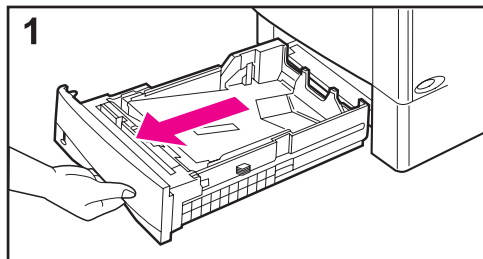

2 אם המגש טרם כווון לגודל הנייר הרצוי, כווון את הגובל השמאלי והימני למקומם כדי להתאים לרוחב הנייר. בשביל נייר בגודל A4, נעל את הגובל במקומו.

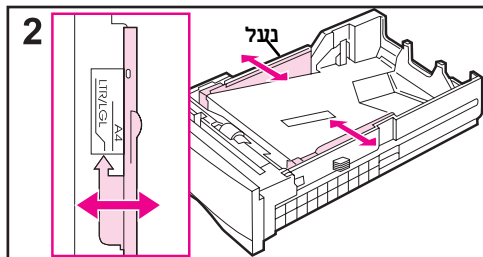

3 הרם את הצד האחורי של גובל הנייר והחלק אותו אל גודל הנייר הרצוי עד שהוא ננעל במקומו. אם המגש לא מותאם נכון, המדפסת עשויה להראות שגיעה או שהנייר עשוי להתקע.

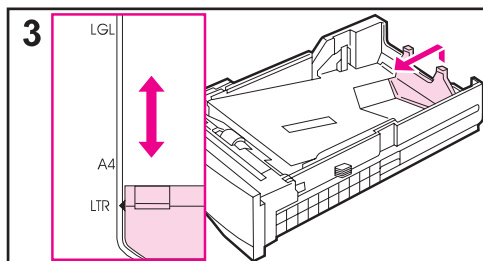

המשך בעמוד הבא.

4 הטען את הנייר למגש.

5 ודא שהנייר נמצא במצב שטוח במגש בכל ארבע הפינות, ומתחת לשוניות שבגובלים. החלק את המגש בעדינות בחזרה אל תוך המדפסת.

המדפסת חשה באופן אוטומטי את גודל הנייר, אם המגש מותאם כהלכה.

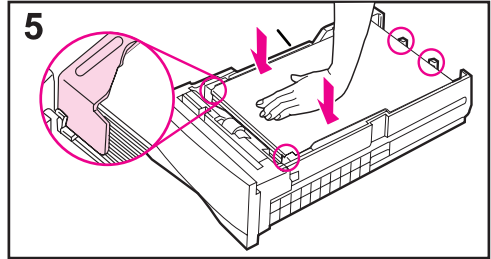
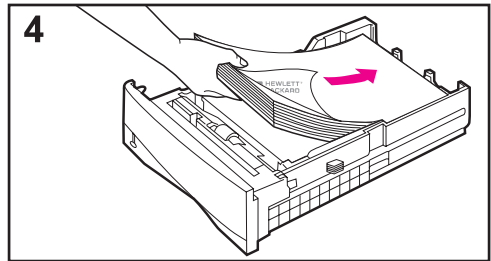

מגש 1

מגש 1 הינו מגש רב-תכליתי, המחזיק עד 100 גליונות נייר, 10 מעטפות, או 20 כרטיסי אינדקס.

מגש 1 מאפשר דרך נוחה להדפיס מעטפות, שקפים, גודל נייר מותאם אישית, או סוגי נייר ומצעים אחרים מבלי שיהיה צורך להסיר את המגשים האחרים.

ייתכן שהמדפסת תמשוך נייר, קודם ממגש 1. למידע כיצד לשנות זאת, עיין במדריך למשתמש.

שים לב

כיוון מגש 1

בדרך כלל, הטען את הנייר כשהצד שיודפס פונה כלפי מעלה, והקצה העליון הקצר לכיוון המדפסת. לצורך עבודות ספציפיות, ראה את ההסברים בפרקים במדריך למשתמש לגבי כיוון הנייר הנכון, נייר פירמה, מעטפות והדפסה דו-צדדית.

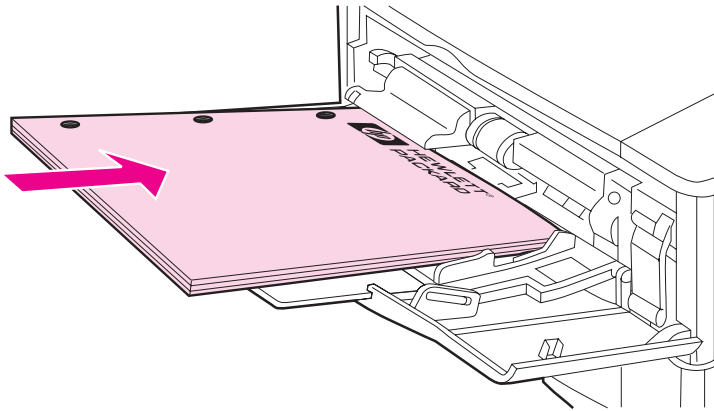

כיוון הנייר במגש 1

איור מס' 6

שלב 8. חיבור כבל החשמל

1 מצא את מתג החשמל בצד ימין של המדפסת.
ודא שהמדפסת כבויה.

2 חבר את כבל החשמל למדפסת ולשקע חשמלי
מאורק.

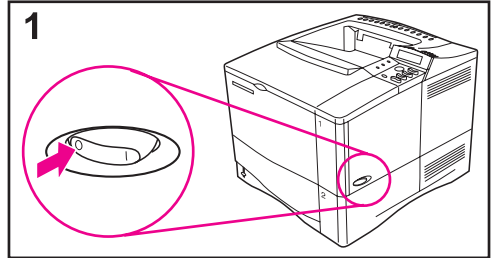

שים לב

השתמש רק בכבל החשמל שהגיע עם המדפסת.

3 הדלק את המדפסת.

4 לאחר שהמדפסת התחממה, צריכה ההודעה
READY להופיע על גבי תצוגת לוח הבקרה,
והנורית 'מוכן' לא תכבה. אם ההודעה
READY אינה מופיעה, עבור לפרק פתרון הבעיות
במדריך המקוון למשתמש.

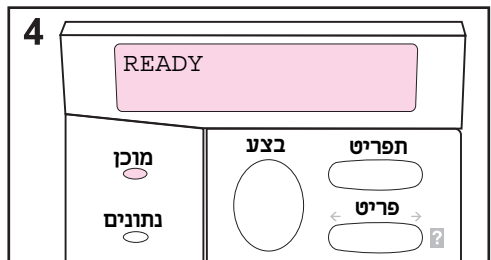
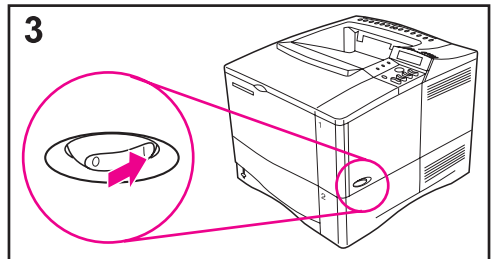
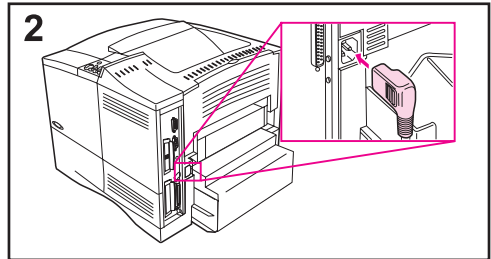

שלב 9. בדיקת המדפסת

לפני חיבור המדפסת לרשת או למחשב, הדפס דף תצורה כדי לוודא שהמדפסת פועלת כהלכה.

1 ודא שהמדפסת דולקת ושהודעת READY מופיעה.

2 הקש [תפריט] עד שהתצוגה תראה .INFORMATION MENU

3 הקש [פריט] עד שהתצוגה תראה . PRINT CONFIGURATION

4 לחץ על [בחירה] כדי להדפיס.

אם תצוגת לוח הבקרה מבקשת להטעין גודל נייר letter או A4, הקש על [בצע] כדי לעקוף את ההודעה לעת עתה, ובדוק את הגדרות התצורה המתאימות לגודל הנייר (הוראות לשינוי קביעת ברירת המחדל לגודל הנייר מלוח הבקרה, תמצא במדריך המקוון למשתמש).

המשך בעמוד הבא.

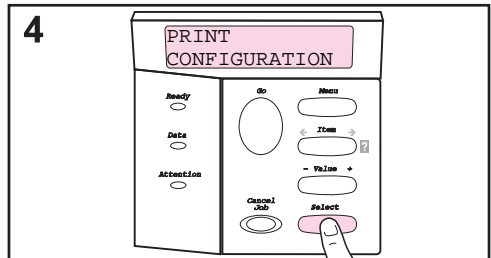
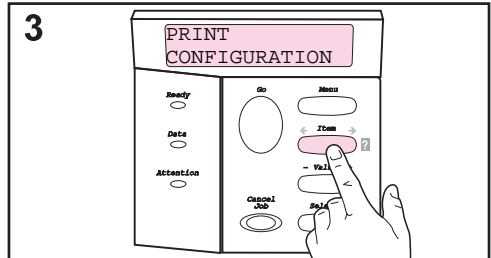
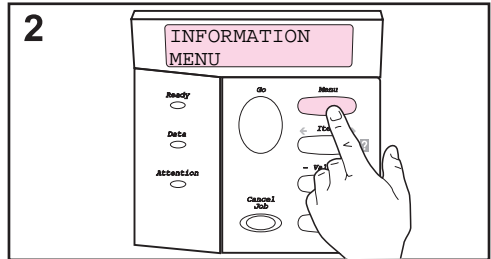
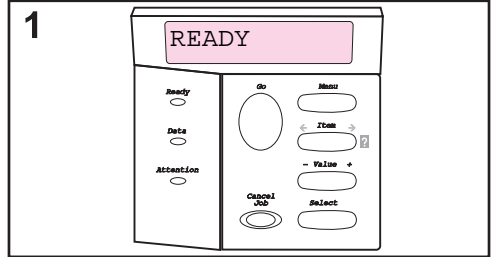

5 דפי התצורה מראים את תצורת המדפסת.

שים לב

אם מותקן שרת הדפסות HP JetDirect, יודפס גם דף תצורה עבור JetDirect.

שים לב

אם דף התצורה שגוי, עבור לפרק פתרון הבעיות במדריך המקוון למשתמש של המדפסת.

5

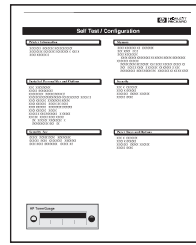

שלב 10. חיבור כבלי המדפסת

מדפסת HP LaserJet 4050 מכילה ארבע יציאות ממשק:

- IEEE-1284 מקבילי
- RS-232C טורי
- מחבר אביזרים
- FIR

מדפסת HP LaserJet 4050 N כוללת גם כרטיס שרת הדפסות Ethernet 10/100Base-TX עם יציאת HP JetDirect 600N (RJ-45).

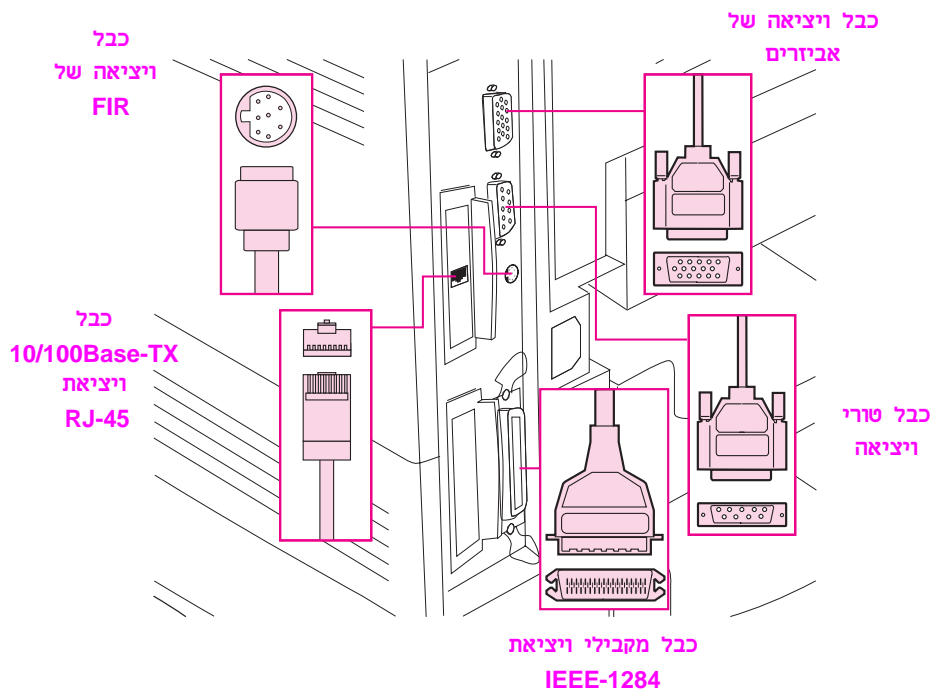

יציאות ממשק

איור מס' 7

חיבור כבל מקבילי

השתמש ביציאה המקבילית בעת חיבור ישיר של המדפסת למחשב אישי.

זהירות

ודא שהמדפסת כבויה לפני חיבור הכבל המקבילי.

שים לב

על מנת להבטיח אמינות, השתמש בכבל מקבילי תואם IEEE-1284 (כבלים אלה מסומנים בבירור ב-"IEEE-1284"). רק כבלי IEEE-1284 תומכים בכל התכונות המתקדמות של המדפסת.

1 חבר את הכבל המקבילי ליציאה המקבילית.

2 הדק את תפסי התיל במקומם, כדי לחבר את הכבל למדפסת.

התקנת הכבל אמורה להיות קלה. אם ההתקנה קשה, בדוק את כיוון הכבל.

חבר את הקצה השני של הכבל ליציאה המתאימה במחשב.

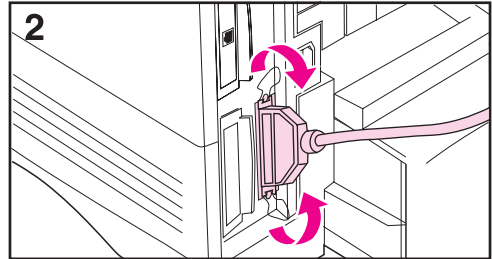
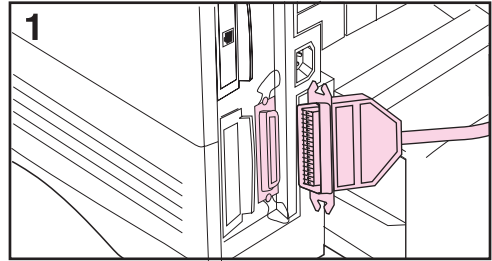

חיבור הכבל הטורי

אם אתה מחבר את המדפסת עם היציאה הטורית, מלא אחר הוראות אלה.

זהירות

ודא שהמדפסת כבויה לפני חיבור הכבל הטורי.

זהירות

אל תחבר כבל טורי ליציאת האביזרים.

1 חבר את הכבל הטורי ליציאה הטורית.

התקנת הכבל אמורה להיות קלה. אם ההתקנה קשה, בדוק את כיוון הכבל.

2 הדק את הכבל הטורי למקומו בעזרת שני ברגי הכבל.

חבר את הקצה השני של הכבל ליציאה המתאימה במחשב.

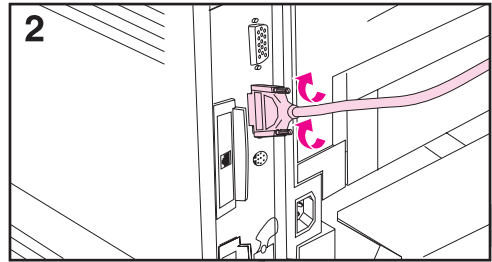
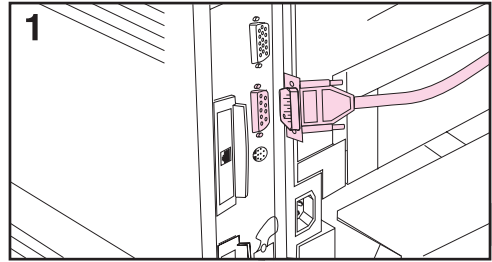

חיבור לרשת ה-Ethernet 10/100Base-TX

השתמש ביציאת RJ-45 כדי לחבר את המדפסת לרשת Ethernet 10/100Base-TX.

ודא שהמדפסת כבויה לפני החיבור ליציאת RJ-45.

זהירות

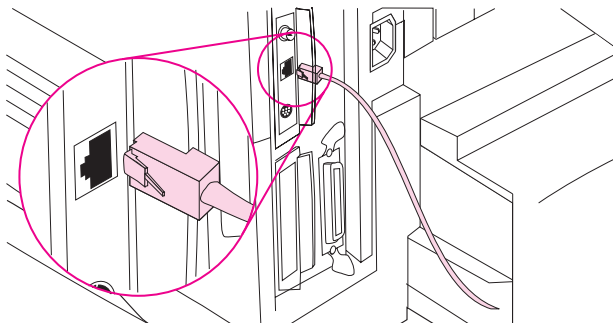

- חבר זוג מפותל של כבל רשת ליציאת ה-RJ-45 בכרטיס שרת ההדפסות HP JetDirect 600N.

- חבר את הקצה השני של הכבל אל הרשת.

בחיבור מוצלח, נורית 10 או 100 של היציאה צריכה להידלק, כאשר תפעיל את המדפסת.

שים לב

אם שרת ההדפסות לא מצליח להתחבר לרשת, עבור לפרק פתרון הבעיות במדריך המקוון למשתמש של המדפסת.

שים לב

מחבר אביזרים

מחבר האביזרים משמש להוספת התקני טיפול אופציונליים בניירות (קלט חיצוני, פלט, וג'ימור נייר), המסופקים ע"י מפתחי חומרה מורשים של HP. לצורך הוראות התקנה ספציפיות ראה את התיעוד המצורף למוצרים אלה.

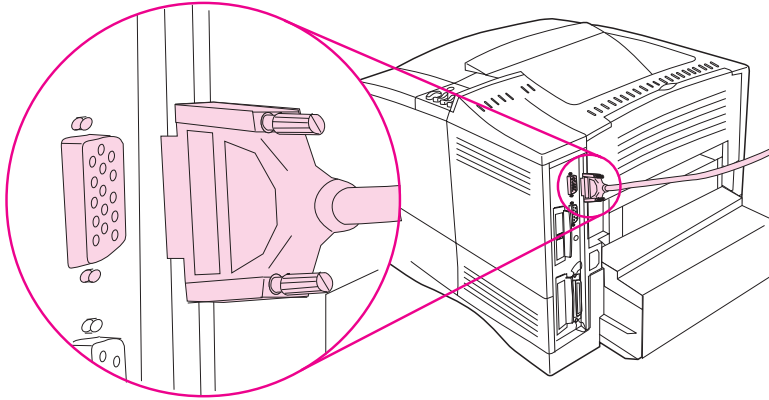

ודא שהמדפסת כבויה לפני חיבור התקן למחבר האביזרים.

זהירות

אל תחבר את כבל האביזרים ליציאה הטורית.

זהירות

חיבור מקלט HP Fast InfraRed Receiver

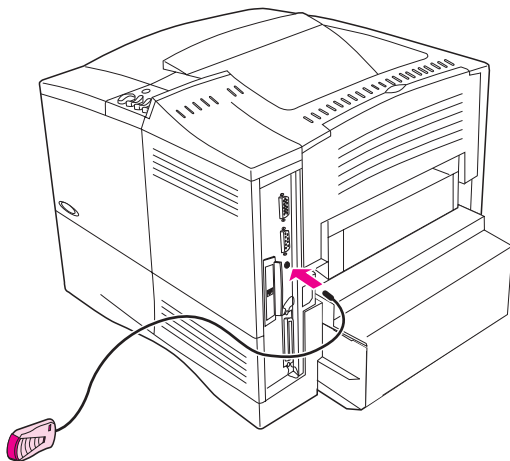

יצאת FIR במדפסת HP LaserJet 4050 N

איור מס' 8

מלא אחר ההוראות הבאות לחיבור מקלט HP Fast InfraRed Receiver למדפסת:

- 1 כבה את המדפסת.
- 2 חבר את כבל HP Fast InfraRed Receiver ליציאת FIR שבאחורי מדפסת HP LaserJet.
- 3 הצמד מהדק רכיסה "ולקרו" אחד לשקע המעוגל שבחלקו התחתון של מקלט HP Fast InfraRed Receiver (ראה איור מס' 9).
- 4 הצמד את מהדק הרכיסה השני לצדה של המדפסת (ראה איור מס' 9).
- 5 יש להצמיד את מקלט HP Fast InfraRed Receiver לקצה הקדמי של המדפסת, כמודגם באיור מס' 10. מיקום זה של המקלט מאפשר את האזור הרחב ביותר האפשרי לפעולת יציאת תת-אדום של מחשב נישא.

זהירות

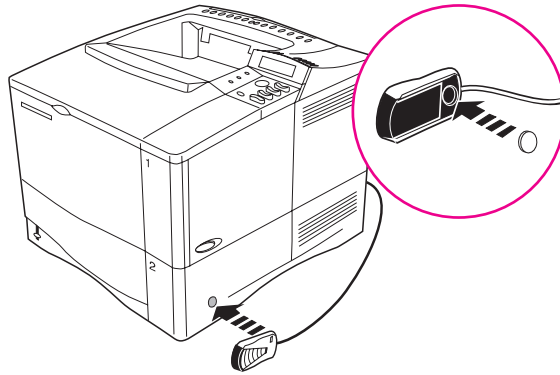

הצמדת מהדקי רכיסה "ולקרר"

איור מס' 9

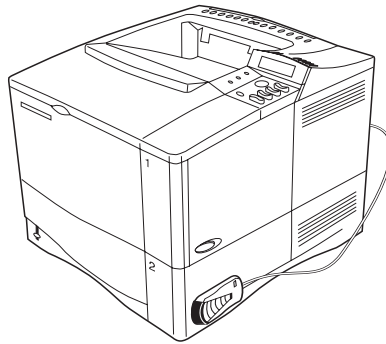

HP Fast InfraRed Receiver לאחר ההתקנה

איור מס' 10

למידע נוסף, עיין במדריך למשתמש למקלט HP Fast InfraRed Receiver.

שלב 11. התקנת תוכנת ההדפסה

למדפסת מצורפת תוכנת הדפסה על גבי תקליטור. יש להתקין את מנהלי המדפסת שעל גבי תקליטור זה, כדי לנצל את תכונות המדפסת במלואן. אם במחשב שלך אין כונן תקליטורים, אך יש לך גישה לכונן כזה, תוכל להעתיק את התקליטור על גבי דיסקטים ולהתקינם במחשב שלך.

המנהלים העדכניים ביותר, זמינים באינטרנט. בהתאם לתצורה של מחשבים המופעלים ב-Windows, תוכנית ההתקנה של תוכנת המדפסת תבדוק באופן אוטומטי את המחשב, ותוודא קיום גישה לאינטרנט, כדי להשיג את מנהלי המדפסת העדכניים ביותר.

אם אין לך גישה לאינטרנט, עיין בעמודי שירות התמיכה HP Customer Care, בתחילת המדריך המקוון למשתמש.

התקנת תוכנת ההדפסה של Windows

זהירות

כדי לקבוע את תצורת המדפסת לרשת, ראה ב-
HP JetDirect Print Server Software Installation Guide או בתוכנת הרשת.

ל-Windows 95/98 או NT 4.0

- 1 סגור את כל היישומים הרצים.
- 2 הכנס את התקליטור אל כונן התקליטורים. (בהתאם לתצורת המחשב, ייתכן ותכנית ההתקנה תתחיל באופן אוטומטי).
- 3 הקש **התחל**.
- 4 הקש **הרץ**.
- 5 הקלד **D:\SETUP** (או את אות ספריית הכונן המתאימה) בתיבת שורת הפקודה והקש **OK**.
- 6 בצע את ההוראות שעל גבי מסך המחשב.

ל-Windows 3.1, *Windows 3.11

- 1 סגור את כל היישומים הרצים.
- 2 הכנס את התקליטור לכונן התקליטורים.
- 3 במסך **מנהל תכניות Windows**, הקש על תפריט **קובץ**.
- 4 הקש **הרץ**.
- 5 הקלד **D:\SETUP** (או את אות ספריית הכונן המתאימה) בתיבת שורת הפקודה והקש **OK**.
- 6 בצע את ההוראות המופיעות על מסך המחשב.

זהירות

כדי לקבל את מנהלי מדפסת עדכניים או נוספים, גלוש לכתובת
<http://www.hp.com> באינטרנט.

* כולל רק PS Emulation רמה 1 ל-Windows 3.1x ו-HP-FontSmart.

התקנת תוכנת ההדפסה ל-Macintosh

- 1 צא מכל היישומים הפתוחים.
- 2 הכנס את התקליטור לכוון התקליטורים.
- 3 הקש הקשה כפולה על **סמל** ההתקנה (**Installer**), ובצע את ההוראות המופיעות על המסך.
- 4 פתח את ה**בוור (Chooser)** מתפריט ה-**Apple**.
- 5 הקש על סמל ה-**Apple LaserWriter 8**. אם הסמל אינו נמצא שם, התקשר אל סוכן ה-Macintosh שלך.
- 6 אם אתה ברשת עם אזורים רבים, בחר את האזור בתיבת ה-**AppleTalk Zones** שבו נמצאת המדפסת. אם אינך יודע מהו, שאל את מנהל הרשת שלך.
- 7 הקש הקשה כפולה על המדפסת הרצויה. אמור להופיע הסמל **מדפסת מכתבה**.
- 8 סגור את ה**בוור (Chooser)** ע"י הקשה על תיבת הסגור בפניה השמאלית העליונה.

שלב 12. הדפסה עם מקלט HP Fast InfraRed Receiver

מקלט HP InfraRed Receiver מאפשר הדפסה אלחוטית מכל התקן נישא תואם-IRDA (לדוגמה, מחשב נישא) אל מדפסת HP LaserJet 4050 (כאשר הותקן התקן FIR).

קשר ההדפסה מושג על ידי מיקום יציאת התת-אדום השולחת (FIR) בתוך אזור ההפעלה. שים לב לכך שחפצים כמו יד, נייר, אור שמש ישיר, או כל תאורה חזקה אל יציאת FIR השולחת או המקבלת יכולים לחסום את הקשר.

דרישות מערכת

כדי להדפיס באמצעות מקלט HP Fast InfraRed Receiver צריך:

- לוודא שהמקלט מחובר למדפסת.
- התקן נישא תואם-IRDA או מארח אחר מאופשר תת-אדום התומך בטכנולוגיית IRLPT או JetSend Communications בתת-אדום.
- Microsoft Windows 9x או Mac 8.5 עם מנהל LaserWriter 8.6 או מאוחרת יותר.

ייתכן כי מחשבים נישאים ישנים, שאינם תואמים לפרוטוקול IRDA, לא יתאימו לפעולה עם HP Fast InfraRed Receiver. אם תיתקל בבעיות בניסיון להדפיס באמצעות HP Fast InfraRed Receiver, התקשר אל היצרן או אל ספק המחשב הנישא שברשותך, כדי לוודא את תאימותו לפרוטוקול IRDA.

זהירות

למידע נוסף, ראה במדריך למשתמש של HP Fast InfraRed Receiver.

שלב 13. בדיקת תצורת המדפסת

הדרך הקלה ביותר לבדיקת השלמתו המוצלחת של תהליך ההתקנה, היא הדפסת מסמך מיישום כלשהו.

1 הפעל תוכנה כלשהי ופתח או צור מסמך פשוט.

2 ודא שנבחר מנהל המדפסת המתאים.

3 הדפס את המסמך.

אם המסמך הודפס, ההתקנה הושלמה. אם לא הודפס דבר, עבור לפרק פתרון הבעיות במדריך המקוון למשתמש של המדפסת.

שלב 14. הפעלת תקליטור התיעוד למשתמש

תקליטור התיעוד למשתמש שמכיל את המדריך המקוון למשתמש של המדפסת, *HP JetDirect Print Server Software Installation Guide*, המדריך למשתמש של מקלט *HP Fast InfraRed Receiver Guide* ואת תוכנת Adobe Acrobat Reader לאנגלית. ניתן לקרוא את התיעוד ישירות מהתקליטור או ממערכת ההפעלה.

כדי לעיין בתיעוד למשתמש, צריך שתוכנת Adobe Acrobat Reader תהיה מותקנת.

שים לב

טעינת Adobe Acrobat Reader מהתקליטור

ל-Windows 95/98 או NT 4.0

- 1 לחץ לחיצה כפולה על סמל התקליטור בחלון המחשב שלי.
- 2 לחץ לחיצה כפולה על תיקיית השורש **ADOBE** ובחר את מערכת ההפעלה של המחשב שלך. הגירסה האנגלית של Acrobat Reader תותקן בדיסק הקשיח שלך.

ל-Windows 3.1x או NT 3.51

- 1 מהחלון **Main**, לחץ לחיצה כפולה על **File Manager** (מנהל הקבצים) ולחץ לחיצה כפולה על כונן התקליטור.
- 2 לחץ לחיצה כפולה על תיקיית השורש **ADOBE** ובחר את מערכת ההפעלה המתאימה. הגירסה האנגלית של Acrobat Reader תותקן בדיסק הקשיח שלך.

אם Adobe Acrobat Reader כבר מותקנת במערכת ההפעלה שלך ואתה רוצה גרסה חדשה יותר, או אם אתה צריך גרסה לשפה אחרת, גלוש לאתר <http://www.adobe.com> באינטרנט.

שים לב

כדי לראות את התיעוד למשתמש מהתקליטור

ל-Windows 95/98 או NT 4.0

- 1 מחלון המחשב שלי, לחץ לחיצה כפולה על סמל כונן התקליטורים.
- 2 לחץ לחיצה כפולה על תיקיית התיעוד המתאימה.
- 3 לחץ לחיצה כפולה על השפה המועדפת.
- 4 לחץ לחיצה כפולה על המסמך שברצונך לראות.

ל-Windows 3.1x או NT 3.51

- 1 מהחלון **Main**, לחץ לחיצה כפולה על **File Manager** (מנהל הקבצים) ולחץ לחיצה כפולה על כונן התקליטור.
- 2 בחר את ספריית התיעוד המתאימה.
- 3 לחץ לחיצה כפולה על השפה המועדפת.
- 4 לחץ לחיצה כפולה על המסמך שברצונך לראות.



Copyright© 1999
Hewlett-Packard Co.
הודפס בגרמניה

מדריך, מספר פרסום
C4251-90997



C4251-90997

