

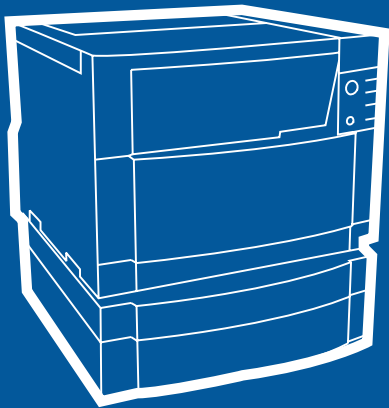

i n v e n t

學吧



hp color LaserJet 4550
4550n • 4550dn • 4550hdn

使用者指南

快速存取印表機資訊

全球資訊網連結

- [產品支援](#)
- [耗材](#)
- [產品資訊](#)

使用者指南連結

- [如何使用本線上使用者指南](#)
- [何處尋找更多的資訊...](#)
- [熟悉印表機元件](#)
- [熟悉耗材的位置](#)
- [HP 客戶服務處](#)
- [全球銷售和服務處](#)
- [目錄](#)
- [索引](#)

HP Color LaserJet 4550、 4550N、4550DN、4550HDN 印表機

使用者指南

版權與授權

© 版權所有 Hewlett-Packard Company 2002

保留所有權利。除版權法或在此所作允許外，未經事先書面許可，禁止複製、改編或翻譯。

與本使用者指南關聯的 **Hewlett-Packard** 印表機使用者將獲得下列使用權：**a)** 可以列印本使用者指南的硬拷貝，供「個人」、「內部」或「公司」使用，不得出賣、變賣或分發；**b)** 可以將本使用者指南的電子拷貝放在網路伺服器上，但前提是將對該電子拷貝的存取權限於與本使用者指南關聯的 **Hewlett-Packard** 印表機「個人」、「內部」使用者。

出版號 C7085 線上

Edition 3, February 2002

使用保證

本手冊所載資料如有變化，恕不另行通知。

Hewlett-Packard 對本手冊所載資料不提供任何保證。

Hewlett-Packard 特別聲明，並無任何特定用途之可交易性或適用性的暗示保證。

凡所謂因提供或使用本手冊所載資料而導致的任何直接、間接、附帶、繼起或其他損害，**Hewlett-Packard** 皆不承擔任何責任。

商標說明

Adobe®、**Acrobat®**、**PostScript®** 和 **Adobe Photoshop®** 是 **Adobe Systems Incorporated** 的商標。

Arial® 是 **Monotype Corporation** 的美國註冊商標。

CompuServe™ 是 **CompuServe, Inc** 的美國商標。

CorelDRAW™ 是 **Corel Corporation** 或 **Corel Corporation Limited** 的商標。

Microsoft® 是 **Microsoft Corporation** 的美國註冊商標。

Netscape Navigator 是 **Netscape Communications Corporation** 的美國商標。

PANTONE®* 是 **Pantone, Inc.** 的色彩核對標準商標。

TrueType™ 是 **Apple Computer, Inc** 的美國商標。

UNIX® 是 **Monotype Corporation** 的註冊商標。

Windows®、**MS Windows®** 和 **Windows NT®** 是 **Microsoft Corporation** 的美國註冊商標。

目錄

快速存取印表機資訊	2
全球資訊網連結	2
使用者指南連結	2

目錄

何處尋找更多的資訊	12
設定印表機	12
使用印表機	13
如何使用本線上使用者指南	14
Acrobat Reader 4.0 的功能	14

1 HP Color LaserJet 4550 系列印表機

概述	17
印表機特性	18
影響印表機效能的因素	20
熟悉印表機元件	21
控制列印作業	23
管理記憶體	25
印表機軟體	26
HP 資源管理器	27
印表機驅動程式	28
其他元件和公用程式	29
印表機耗材與附件	31

2 使用印表機控制面板

概述	33
何時使用印表機控制面板	34
熟悉印表機控制面板的特性	35
使用印表機控制面板鍵	36
使用印表機線上輔助說明系統	36
瞭解控制面板指示燈	37
控制面板功能表	38
功能表鎖定	38
功能表圖	38
「資訊」功能表	40
「紙張處理」功能表	41
「列印」功能表	42
「組態」功能表	43
「I/O」功能表	45

「校準」功能表	46
「重設」功能表	47
硬碟相關功能表	48
「快速複製作業」功能表	48
「專用 / 儲存作業」功能表	49
「EIO」功能表	49
印表機資訊頁	50
印表機組態頁	50
耗材狀態頁	53
用量頁	55
事件記錄	57
在共用環境下使用印表機控制面板	58
變更印表機控制面板組態設定值	59
改變「省電」設定值	60
切換印表機語言	61
設定「I/O 逾時」	62
使高速並列介面失效	63
設定進階功能	64
重設印表機記憶體	64
將印表機重設為出廠預設值	65

3 一般列印工作

概述	67
選擇列印材質	68
可支援的材質重量和尺寸	69
應避免使用的材質	71
在特殊材質上列印	72
投影片	72
光面紙	72
彩色紙	73
信封	73
標籤	74
重磅紙	74
預印的表單和信頭紙	75
再生紙	75
控制列印作業	76
選擇出紙槽	76
按類型選擇材質	77
設定進紙匣	78
將 1 號紙匣設定為插入紙匣	78
按材質類型設定 2 號和 3 號紙匣	79
紙匣先後次序	79
從 1 號紙匣（多用途紙匣）列印	80
將材質裝入 1 號紙匣	80
將信封裝入 1 號紙匣	82

從 2 號紙匣列印	84
將材質裝入 2 號紙匣	84
從 3 號紙匣列印 (可選 500 頁進紙器)	86
將材質裝入 3 號紙匣	88
雙面列印時使用可選用的雙面列印附件	91
雙面列印的控制面板設定值	93
雙面列印作業的裝訂選項	94
特殊列印情況	95
列印不同的第一頁	95
在自訂尺寸材質上列印	95
停止列印要求	96
作業保留功能	97
快速複製作業	97
校樣和保留作業	99
列印專用作業	101
儲存列印作業	103
用可選用的 HP 快速紅外接收器進行列印	105
設定為在 Windows 9x/NT 環境下列印	105
列印作業	105
中斷和恢復列印	106

4 使用色彩

概述	107
色彩匹配	108
HP ColorSmart II	109
顏色管理選項	109
四色列印 (CMYK)	112
匹配 PANTONE®* 色彩	113
自動 PANTONE®* 校準	113

5 使用字型

概述	117
使用內裝 TrueType 字型	118
瞭解印表機預設字型	119
字型選擇次序	119
選擇字型	120
從軟體應用程式選擇字型	120
透過印表機控制面板選擇 PCL 字型	121
列印可用的印表機字型清單	123
理解字型清單	124
使用 PostScript 模擬中的字型	125
使用在網路上的字型	126
用不同字型列印的準則	126
新增附屬字型支援功能至印表機驅動程式	127
使用特殊字型效果	127
Hewlett-Packard 自訂字型服務	128

6 印表機介面

概述	129
並列組態	130
增強型 I/O (EIO) 組態	131
HP JetDirect 列印伺服器	131
可用的增強型 I/O 介面	132
NetWare 網路	132
Windows 和 Windows NT 網路	132
AppleTalk 網路	133
UNIX/Linux 網路	134
在印表機上設定網路安全功能	134
在印表機控制面板上設定網路印表機	135
設定 Novell NetWare 數據框類型參數	135
設定 TCP/IP 參數	137
使網路協定失效 (可選)	140

7 耗材和清潔

概述	143
在印表機週圍騰開位置以更換耗材	144
耗材更換準則	145
耗材大致更換間隔時間	146
熟悉耗材的位置	148
環保收集計劃	149
清潔印表機	150
清潔印表機中的多餘碳粉	150
清潔碳粉密度感測器	151

8 印表機控制面板訊息

概述	153
資訊類型	154
狀態訊息	154
警告訊息	154
注意訊息	154
關鍵錯誤訊息	154
印表機控制面板訊息	155
外部裝置的控制面板訊息	174

9 解決印表機的問題

概述	177
基本疑難排解核對清單	178
夾紙位置	179
夾紙復原	180
常見的夾紙原因	181

清除夾紙	182
清除正面中層紙匣區中的夾紙	182
清除 2 號紙匣區中的夾紙	184
清除可選用的 3 號紙匣區中的夾紙	185
清除後蓋板區夾紙	186
清除正面雙面列印附件紙匣區夾紙	188
材質處理問題	189
印表機反應問題	193
印表機控制面板問題	197
列印品質疑難排解	198
重複影像缺陷	198
影像缺陷	200
背景散射	201
帶狀條紋和水平線	201
帶狀條紋 — 水平	202
帶狀條紋 — 垂直	202
黑線	202
空白頁或缺少顏色	203
字元空白	203
影像扭曲	204
脫字	204
列印模糊、有模糊區域或褪色垂直條紋	205
碳粉污點	205
重影	206
灰色條紋	206
不規則、突起的條紋	206
淺色、深色、褪色列印	207
碳粉不粘著	207
斑紋輸出	207
無規則斑點	208
鯊皮狀	208
晒斑	208
成像滾筒缺陷	209
投影片缺陷	210
灰暗或深色投影片	211
捲曲或呈波狀的投影片	211
投影片上影像不正確	211
投影片上有重複缺陷	212
投影片上有條紋或污點	212
彩色列印問題	213
印表機輸出錯誤	215
軟體應用程式問題	217

附錄 A 安裝 DIMM 模組

概述	219
DIMM 組態	220
安裝 DIMM	221
核實 DIMM 安裝	224
資源節省 / 永久資源	225
安裝 EIO 卡 / 大量儲存裝置	226

附錄 B PCL 指令

概述	227
解釋 PCL 印表機指令語法	229
在 PCL 印表機指令語法裏整合跳離序列	230
鍵入跳離字元	231
選擇 PCL 字型	232
常用 PCL 指令	233

附錄 C 技術規格

電氣規格	239
作業環境規格	240
聲音排放	240
環保產品引導計劃	241
法規聲明	244
FCC 條例	244
加拿大 DOC 條例	245
VCCI 聲明 (日本)	245
韓國 EMI 聲明	245
合格聲明	246
安全資訊	247
雷射安全	247
芬蘭的雷射聲明	248
材料安全資料單 (MSDS)	250

附錄 D 使用保證和支援資訊

Hewlett-Packard 使用保證聲明	251
HP 維護協定	253
現場服務協定	253
支援資訊	254
全球「HP 客戶服務」選項	256
全球銷售和服務處	258

附錄 E 嵌入式網路伺服器

簡介	263
使用嵌入式網路伺服器	264
存取嵌入式網路伺服器	264
嵌入式網路伺服器頁面組	265

索引

何處尋找更多的資訊 . . .

有多種參考資料與本型號印表機有關，可供使用。若要獲得下面手冊的其他副本，請連絡您的 HP 授權經銷商。

www

其他資訊請存取：<http://www.hp.com/support/lj4550>。

設定印表機



入門指南

有關安裝和設定印表機的逐步指示。

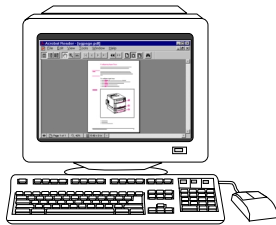

HP JetDirect Print Server Administrator's Guide* (HP JetDirect 列印伺服器管理員指南)

HP JetDirect 列印伺服器設定和疑難解答之指示。

* 隨同配備 HP JetDirect 列印伺服器程式（網路卡）的印表機一起提供。

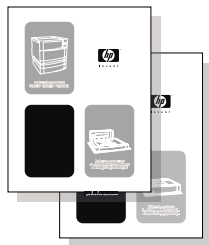

附件和耗材安裝指南

安裝印表機附件和耗材的逐步指示，隨同印表機的可選附件和耗材一起提供。

使用印表機

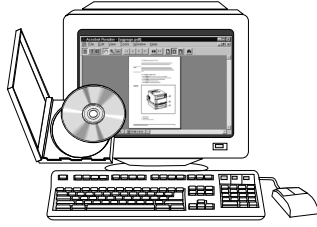

線上使用者指南

提供詳細資訊，解釋如何使用印表機和排解疑難問題。印表機隨附的 CD-ROM 中提供。

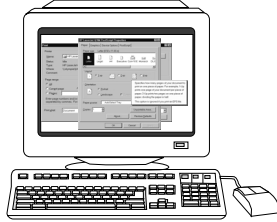

線上輔助說明

提供關於印表機驅動程式內可用的印表機選項的資料。存取印表機驅動程式裏的線上「輔助說明」，即可查看輔助說明檔案。

如何使用本線上使用者指南

本使用者指南以 Adobe® Acrobat® 可攜式文件格式 (PDF) 線上提供。本節將幫助您熟悉在 Acrobat Reader 4.0 中使用 PDF 文件。有關如何檢視 PDF 文件的完整指示，請參看 Acrobat Reader 隨附的文件。

Acrobat Reader 4.0 的功能

在線上使用者指南中尋找主題

瀏覽到所需資訊的方式主要有兩種：

- 在螢幕**書籤**部份中按一下要閱讀的主題。
- 在螢幕**書籤**部份按一下**目錄**或**索引**，然後按一下頁面上所示清單項中要閱讀的主題。

尋找單字

使用**尋找**指令可以在文件中尋找單字的局部、整個單字或多個單字。



按一下**尋找**按鈕，或者選擇**編輯**功能表中的**尋找**。

放大頁面視圖

Acrobat Reader 提供多個放大選項，可以控制頁面適應螢幕顯示的方式：

- 放大工具
- 狀態列上的放大按鈕
- 工具列按鈕

放大文件後，可以選擇手形工具或使用捲動條來移動頁面。



若要放大：選擇縮放工具，在文件頁面上按一下，可放大至當前尺寸的兩倍。

若要縮小：按住 **Ctrl** 鍵（Windows 和 UNIX）或 **Option** 鍵（Macintosh），並選擇縮放工具，然後在您想要縮小的區域中心按一下。

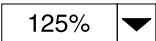

按一下放大按鈕可以選擇頁面的縮放比例。請從預設的放大級別和頁面視圖中進行選擇。



實際大小按比例縮放頁面，使全頁放入主視窗。

適合視窗視窗只容納頁面有內容的區域。

適於寬度按比例縮放頁面，使其適合主視窗的寬度。

文件翻頁

您可使用下列選項，在文件各頁之間移動。



翻到下一頁：按一下工具列或狀態列中的**下一頁**按鈕，或者按鍵盤上的 **Page Up** 或 **Page Down** 鍵。

返回上一頁：按一下工具列中的**上一頁**按鈕，或者按向左箭頭或向上箭頭鍵。



翻到第一頁：按一下工具列中的**第一頁**按鈕。

翻到最後一頁：按一下工具列中的**最後一頁**按鈕。

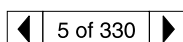

跳到特定頁碼：按一下主視窗底部狀態列中的頁碼方塊，鍵入頁碼，然後按一下**確定**。

用縮圖瀏覽

縮圖是一個文件頁面的小型簡略圖。按一下視窗**略圖**部份的頁面，即可快速跳至該頁。

列印文件

列印所選的頁面：選擇**檔案**功能表中的**列印**。選擇**頁面**。在**自**和**至**方塊中，鍵入要列印的頁面範圍。然後按一下**確定**。

列印整個文件：選擇**檔案**功能表中的**列印**。選擇**全部 n 頁**（n 代表文件的總頁數），然後按一下**確定**。

www

有關最新版本及其他語種的 Adobe Acrobat Reader，請存取 <http://www.adobe.com/>。

1

HP Color LaserJet 4550 系列印表機

概述

本章介紹 HP Color LaserJet 4550、4550N、4550DN 和 4550HDN 印表機的特性和規格。本章包括下列部份：

- [印表機特性](#)
- [熟悉印表機元件](#)
- [控制列印作業](#)
- [管理記憶體](#)
- [印表機軟體](#)
- [印表機耗材與附件](#)

本手冊各章節都列有如何用印表機執行常見工作任務的資訊。以下為到具體工作的連結。

- [使用印表機控制面板](#)
- [將材質裝入印表機](#)
- [優化色彩品質](#)
- [使用字型](#)
- [印表機介面](#)
- [耗材和清潔](#)
- [印表機控制面板訊息](#)
- [清除夾紙](#)

印表機特性

本型號印表機具有 Hewlett-Packard 印表機共有的品質和可靠性，其具體特性如下面所列。有關印表機特性的詳細資訊，請存取 Hewlett-Packard 網站：<http://www.hp.com>。

效能

- 黑白列印時，每分鐘 16 頁 (ppm)
- 每分鐘 4 頁彩色列印
- 投影片和光面紙，每分鐘 8 頁黑白，每分鐘 2 頁彩色有關詳細資訊，請參看[可支援的材質重量和尺寸](#)。

記憶體

- 64 MB 隨機存取記憶體 (RAM)
(在 HP Color LaserJet 4550HDN 印表機中為 128 MB)
- 可以擴充至 192 MB
- 可選的 6 GB 硬碟機 (HP Color LaserJet 4550HDN 印表機附帶)
- 記憶體增強技術 (MEt)，可自動壓縮資料，以便更有效地使用 RAM

支援的 印表機 語言

- HP PCL 6
- PostScript 3 模擬
- HP PCL 5c
- 自動語言切換

字型

- 對於 PCL 和 PostScript 模擬，均有 80 種內部字型可用
- CD-ROM 中有 80 種 TrueType™ 格式的印表機螢幕相符字型

紙張處理 (輸入)

- 150 頁多用途紙匣。用於紙張、投影片、標籤、重磅材質和信封
- 250 頁標準紙匣
- 可選 500 頁送進紙器 (HP Color LaserJet 4550DN 和 4550HDN 印表機附帶)

紙張處理 (輸出)

- 頂部出紙槽可容納至多 250 頁標準紙張
- 後出紙槽可容納至多 100 頁標準紙張

- 雙面列印附件直接裝在印表機的下部，用於雙面列印（HP Color LaserJet 4550DN 和 4550HDN 印表機附帶）
- 雙面列印
- 雙向並列埠（要求「C」型連接器）
 - 兩個增強型輸入 / 輸出 (EIO) 插槽
 - HP JetDirect 列印伺服器（EIO 網路卡）（HP Color LaserJet 4550N、4550DN 和 4550HDN 印表機附帶）
 - 紙張處理附件連接埠
 - 紅外接收器連接埠
 - 嵌入式網路伺服器
- 連接功能
- RIP Once 技術（HP Color LaserJet 4550HDN 印表機附帶）
 - 作業保留（HP Color LaserJet 4550HDN 印表機附帶）
 - 快閃 DIMM
- 可選儲存功能
- 「省電」設定值
 - 可回收的元件和材料含量高
- 環境特性

影響印表機效能的因素

有幾個因素會影響列印作業的用時。其中最主要的是最大列印速度，以每分鐘的列印頁數 (ppm) 來度量。影響列印速度的其他因素包括：特殊材質的使用（例如投影片，光面材質、重磅材質和自訂尺寸材質）、印表機處理時間和下載時間。

將列印作業從電腦下載到印表機，然後印表機進行作業處理所需的時間取決於下列變數：

- 圖形的大小和複雜性
- 彩色還是黑白
- 印表機的 I/O 組態（網路速度還是並列速度）
- 所用的電腦的速度
- 印表機安裝的記憶體容量
- 網路作業系統和組態（若連網）
- 印表機語言（PCL 或 PostScript 模擬）

說明

增加附加印表機記憶體可能會解決記憶體問題，並可改善印表機處理複雜圖形的能力，提高下載速度，但不會增加最大印表機速度（ppm 大小）。

熟悉印表機元件

下面的圖例顯示印表機關鍵元件的位置和名稱。



圖 1-1

前視圖（圖中的印表機已安裝 500 頁進紙器和雙面列印附件）

- 1 頂部出紙槽
- 2 印表機控制面板
- 3 電源開關（待機按鈕）
- 4 可選的雙面列印附件抽屜
- 5 3 號紙匣（可選用的 500 頁進紙器）
- 6 2 號紙匣（250 頁標準紙張）
- 7 正面中層紙匣（傳送帶拆裝口）
- 8 1 號紙匣（150 頁多用途紙匣）
- 9 正面上層紙匣（成像滾筒拆裝口）
- 10 頂部蓋板釋放按鈕
- 11 頂部蓋板（碳粉匣拆裝口）

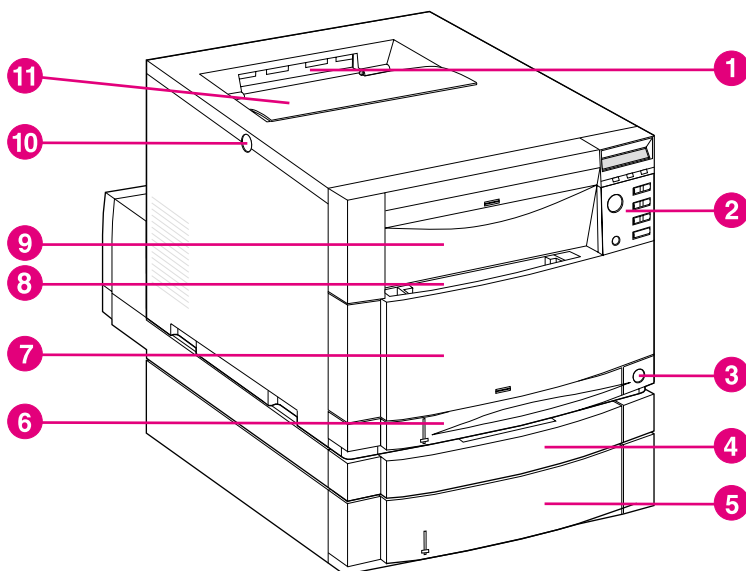

圖 1-2 後視圖（圖中的印表機已安裝 500 頁進紙器和雙面列印附件）

- 1 後蓋板（熔凝器拆裝口）
- 2 後出紙槽蓋板
- 3 可選雙面列印附件蓋板
- 4 可選用的雙面列印附件電源插座
- 5 印表機電源插座
- 6 並列連接器（「C」型連接器）
- 7 EIO 插槽
- 8 紙張處理附件連接埠
- 9 記憶體拆裝口（拆除格式器）
- 10 FIR 連接埠（紅外連接埠）

控制列印作業

控制列印作業的可用選項有下列幾種：

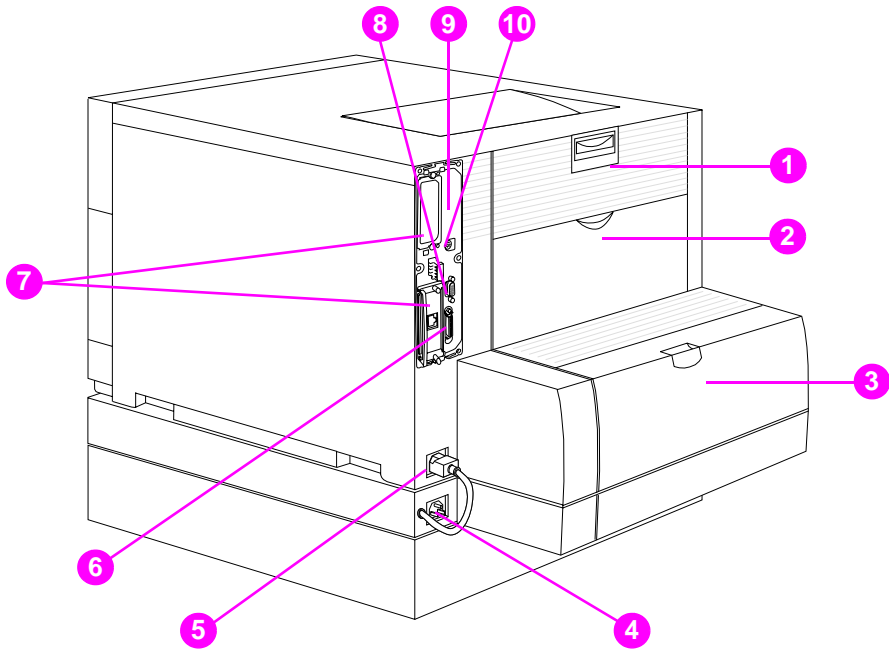
- 經由軟體應用程式或印表機驅動程式選擇印表機設定值（建議用這種方法）
- 利用印表機控制面板選擇印表機設定值
- 利用新的嵌入式網路伺服器選擇印表機設定值
- 將印表機指令直接鍵入檔案
- HP Web JetAdmin

經由軟體應用程式或印表機驅動程式選擇印表機設定值

經由軟體應用程式或印表機驅動程式來控制印表機是最好的方法。改變這些設定值只會影響您的列印作業。大多數軟體應用程式允許您在該程式的功能表裏選擇列印選項。這些選擇置換您在印表機控制面板上所做的選擇。

利用印表機控制面板選擇印表機設定值

您還可以利用印表機控制面板的按鍵和功能表來控制印表機。改變這些設定值會影響所有的列印作業。如果您和別人共用印表機，您應和其他使用者協調控制面板上的改變。有關詳細資訊，請參看[第 2 章](#)。

說明

軟體應用程式和印表機驅動程式裏的設定值置換印表機控制面板的設定值。

用嵌入式網路伺服器來遠端選擇印表機設定值

如果有網路瀏覽器，即可使用印表機的嵌入式網路伺服器來控制印表機的設定值。若要存取嵌入式網路伺服器，請開啓瀏覽器，然後輸入印表機的 IP 位址或印表機的主機名。您可以使用控制面板列印出組態頁，以確定印表機的地址和主機名。

嵌入式網路伺服器具有完整的遠端控制面板功能。有關如何使用嵌入式網路伺服器的詳細資訊，請參看[附錄 E](#)。

說明

若要使用嵌入式網路伺服器，則必須具有以 IP 為基礎的網路和網路瀏覽器。嵌入式網路伺服器可與 Microsoft® Internet Explorer 4 或更高的版本配合使用，也可與 Netscape Navigator 4 及更高的版本配合使用。嵌入式網路伺服器不支援以 IPX 為基礎的印表機連接。

把印表機指令直接鍵入檔案

有些軟體應用程式允許您把印表機指令（例如跳離序列）直接鍵入檔案。但是，若用這種方法來控制印表機，您需要學會印表機 PCL 指令。有關 PCL 印表機指令的資訊，請參看[附錄 C](#) 或該印表機的 *PCL/PJL Technical Reference Package*（PCL/PJL 技術參考套件）。（有關訂購資訊，請參看[第 32 頁](#)。）

管理記憶體

本型號印表機支援至多 192 MB 的記憶體。您可以通過安裝雙排記憶體模組 (DIMM) 新增印表機記憶體。若要擴充記憶體，可利用印表機上三個可用的 DIMM 插槽，每個插槽可接受 64 或 128 的 RAM。有關安裝印表機記憶體的詳細資訊，請參看[附錄 A](#)。

印表機擁有「記憶體增強技術」(MEt)，可自動壓縮頁面資料，以便最有效地使用印表機的 RAM。

本印表機使用 168 針非同位檢查同步 DRAM 記憶體模組。不支援「擴充資料輸出 (EDO) DIMM」。

說明

若在列印複雜圖形時發生記憶體問題，可從印表機記憶體裏刪除下載的字型、樣式頁和巨集，從而得到更多的可用儲存空間。在應用程式中降低列印作業的複雜程度，有助於避免記憶體問題。

該印表機同時附帶 HP 資源管理器。這種新型軟體公用程式可以幫助管理記憶體。有關該特性的完整說明，請參看[第 27 頁上的「HP 資源管理器」](#)。

印表機軟體

印表機附帶有包含列印系統軟體的 CD-ROM。該 CD-ROM 中的軟體元件和印表機驅動程式能幫助您最大程度地發揮印表機的潛能。有關安裝指示，請參看入門指南。

說明

有關列印系統軟體元件的最新資訊，請查閱 CD-ROM 中的 ReadMe (讀我) 檔案。

這一部份摘列了 CD-ROM 中附帶的軟體。列印系統包括下列操作環境下的最終使用者和網路管理員操作軟體：

- Microsoft Windows 9x 和 Microsoft Windows 2000
- Microsoft Windows NT 4.0
- Apple Mac OS 7.5.3 或更高版本
- AutoCAD 驅動程式，版本 12-15

說明

有關網路管理員軟體元件支援的網路環境清單，請參看[第 132 頁](#)。

說明

CD-ROM 同時包含用於 Windows 3.x 的驅動程式和字型安裝程式，但不包含用於 Windows 3.x 的列印系統。

HP 資源管理器

該網路管理實用軟體允許對軟體驅動程式中找不到的硬碟和快閃記憶體特性進行管理。使用 HP 資源管理器可以完成下列工作：

- 起始化硬碟
- 起始化快閃記憶體
- 網路下載、刪除和管理字型及執行巨集

說明

若要下載 Type 1 字型，電腦中必須裝有 Adobe® Type 管理器，且已經開啓。

HP 資源管理器附帶於 HP Color LaserJet 4550HDN 印表機的 CD-ROM 中。然而，如果硬碟是作為可選附件訂購的，則可以從網路下載 HP 資源管理器。HP 資源管理器對於 Macintosh 不可用。

WWW

從 <http://www.hp.com/cposupport> 並在 Quick Find（快速尋找）方塊中鍵入 **HP Resource Manager**（HP 資源管理器），下載 HP 資源管理器。

印表機驅動程式

印表機驅動程式可以存取印表機功能，並允許電腦與印表機之間進行通訊。以下為隨印表機附帶的印表機驅動程式。

作業系統 ^a	PCL 5c	PCL 6	PS
Windows 3.1x	3		3
Windows 9x	3	3	3
Windows NT 4.0	3	3	3
Windows 2000	3	3	3
Macintosh OS			3

a. 並非所有印表機功能對全部驅動程式或作業系統 (OS) 都可用。有關功能的可用性，請參看驅動程式中的線上「輔助說明」。

說明

OS/2 驅動程式可從 IBM 獲取。它與 OS/2 封裝在一起，目前對於繁體中文、簡體中文、韓文和日文仍不可用。

WWW

如果軟體安裝過程中系統不自動檢查網際網路上的最新驅動程式，請從下列網站下載：<http://www.hp.com/support/lj4550>。連接後，選擇 **Downloads and Drivers**（下載和驅動程式）以尋找要下載的驅動程式。

其他驅動程式

下列驅動程式不包括在 CD-ROM 中，但可以從網際網路或 HP 客戶服務處獲得。（請參看第 254 頁上的「[HP 客戶服務處](#)」。）

- OS/2 PCL 5c/6 印表機驅動程式
- OS/2 PS 印表機驅動程式
- Windows NT 3.51 PCL 5c、Windows NT 3.51 PS
- UNIX 和 Linux Model Scripts

其他元件和公用程式

該印表機帶有多個用於 Windows 和 Mac OS 使用者以及網路管理員的軟體應用程式，十分有用。這些程式摘列如下。

列印系統軟體

Windows	Mac OS	網路管理員
<ul style="list-style-type: none">● 軟體安裝程式 — 自動進行列印系統的安裝● 線上網路登錄● HP 重新訂購幫助軟體	<ul style="list-style-type: none">● PostScript Printer Description (PPD) (PostScript 印表機說明檔案) — 與隨 Mac OS 附帶的 Apple LaserWriter 8 驅動程式一起使用● HP LaserJet Utility (HP LaserJet 公用程式) — 用於 Mac OS 使用者的印表機管理公用程式	<ul style="list-style-type: none">● HP Web JetAdmin — 以瀏覽器為基礎的系統管理工具。有關最新的 HP Web Jetadmin 軟體，請存取 http://www.hp.com/go/webjetadmin。● HP 資源管理器 — 一種新的網路管理工具，說明見第 27 頁。● 用於 UNIX 的 HP JetDirect Printer Installer (HP JetDirect 印表機安裝程式) — 可以從 http://www.hp.com/support/net_printing 下載。

HP JetSend 通訊功能

HP JetSend 是 Hewlett-Packard 的一項技術，用於裝置間進行簡單而直接的通訊。HP JetSend 內置於印表機中，用於接收來自網路中任一啓用 HP JetSend 的傳送裝置的資訊，而不管該裝置是位於同一辦公室內還是位於遠端位置。使用 HP 紅外接收器附件時，印表機也可接收來自任一啓用 HP JetSend 的紅外裝置的資訊。HP JetSend 傳送裝置的實例包括數字相機、電腦或執行 HP JetSend 軟體的膝上型電腦，以及內置 HP JetSend 的掃描儀。HP JetSend 在聯網裝置間使用簡單的 IP 尋址方式，而在紅外裝置間則進行無線通訊。

WWW

若要啓用電腦或膝上型電腦上的 HP JetSend，請存取下面的 HP JetSend 網站：<http://www.jetsend.hp.com/products>。

利用該軟體，您將能夠在兩臺或多臺電腦之間直接交換公司內部文件，也可在所有啓用 **HP JetSend** 的印表機之間直接交換公司內部文件，而不會存在任何軟體應用程式或版本的不相容問題。

HP JetSend 軟體允許您的同事在他們的電腦上建立文件，然後直接將副本傳送到印表機上，而不會有任何面向特定裝置的驅動程式或組態問題。

若要瞭解其他哪些裝置可以與啓用 **HP JetSend** 的印表機進行簡單直接的通訊，請存取 **HP JetSend** 網站。

說明

HP JetSend 軟體不支援繁體中文、簡體中文、韓文和日文。

印表機耗材與附件

您可以在印表機上加裝附件，以提升印表機的功能。

WWW

若要訂購印表機附件產品，請存取 HP 網站：
美國 – <http://www.hp.com/go/supplies>，或者
全球 – <http://www.hp.com/ghp/buyonline.html>。

如果無法接入網際網路，請連絡有資格的 HP 經銷商，或致電
Hewlett-Packard：(800) 538-8787（美國）。（電話號碼請參看
[附錄 D](#)。）

附件	產品號碼	說明	其他資訊
記憶體 (DIMM 模組)	C7848A C7850A	64 MB 128 MB	該印表機獨佔 168 針、 雙排記憶體模組 (DIMM) (僅限 SDRAM)。
500 頁進紙器	C4082A	可選用的 500 頁進紙匣	
雙面列印附件	C4083A	可選用的紙張兩面列印附件	
印表機移動櫃	C4235A	HP Color LaserJet 4550 印 表機移動櫃	
碳粉耗材	C4191A C4192A C4193A C4194A	黑色 青藍色 紫紅色 黃色	美國 – http:// www.hp.com/go/ ljsupplies ，或者 全球 – http:// www.hp.com/ghp/ buyonline.html 。
耗材	C4195A C4196A C4197A C4198A	成像滾筒組件 傳送組件 熔凝器組件（110 伏） 熔凝器組件（220 伏）	美國 – http:// www.hp.com/go/ supplies ，或者 全球 – http:// www.hp.com/ghp/ buyonline.html 。
材質	C2934A C2936A C4179A C4179B	HP 投影片（Letter） HP 投影片（A4） HP 軟光面紙（Letter） HP 軟光面紙（A4）	美國 – http:// www.hp.com/go/ ljsupplies ，或者 全球 – http:// www.hp.com/ghp/ buyonline.html 。

附件	產品號碼	說明	其他資訊
網路連接功能	J3110A J3111A J3112A J4169A C4103A J4135A	HP JetDirect 600N，用於乙太網路 (10Base-T [RJ-45]) 用於以太網路的 HP JetDirect 600N (10Base-T [RJ-45] 和 10Base-2 [BNC]) 及 LocalTalk (DIN-8) 用於令牌環網的 HP JetDirect 600N (DB9, RJ-45) 用於快速以太網路的 HP JetDirect 610N (10/100 Base-TX [RJ-45]) 紅外接收器加密狗 用於 USB、Serial、LocalTalk 的 HP JetDirect 連接卡 (EIO)	
電纜線	C2947A 92215N 92215S	10 公呎 並列電纜線 (IEEE-1284 規格)，帶 25 針 DB 插頭，連接至 (IEEE-1284C) 插頭式「C」型連接器 LocalTalk 電纜線組件 DIN-8 印表機電纜線 (用於 Macintosh 電腦) 美國 – http://www.hp.com/go/supplies ，或者 全球 – http://www.hp.com/ghp/buyonline.html 。	
參考資料	5090-3392 5021-0337 5967-0831	<i>HP LaserJet Printer Family Paper Specification Guide</i> (HP LaserJet 印表機系列紙張規格指南) <i>PCL/PJL Technical Reference Package</i> (PCL/PJL 技術參考套件) <i>HP JetDirect Print Server Administrator's Guide</i> (HP JetDirect 列印伺服器管理員指南) 若要下載手冊，請存取： http://www.hp.com/support/lj4550 。連接後，請選擇 Manuals (手冊)。	
字型已本地化的 DIMM 模組	5062-4667 5062-4668 5062-4669 5062-4670 C4292A C4293A C2419A YS-90210	希臘文 希伯來文 斯拉夫文 阿拉伯文 繁體中文 簡體中文 Hangul (韓文，包括 KS/KSSM) 日文	1 MB 8 MB
硬碟機	C2985B	可選硬碟機，用於增加儲存空間。	
快閃 DIMM	C4286A C4287A	字型和格式的永久儲存空間： 2 MB 4 MB	

2 使用印表機控制面板

概述

本章幫助您掌握印表機控制面板的用法，以便儘量提升印表機的性能。本章包括下列部分：

- [何時使用印表機控制面板](#)
- [熟悉印表機控制面板的特性](#)
- [控制面板功能表](#)
- [硬碟相關功能表](#)
- [印表機資訊頁](#)
- [在共用環境下使用印表機控制面板](#)
- [變更印表機控制面板組態設定值](#)

說明

除非另有說明，否則「控制面板」即為印表機控制面板。本手冊用 **按鍵** 字型表示控制面板的按鍵。

何時使用印表機控制面板

Hewlett-Packard 印表機控制面板的設計宗旨是，便於您在軟體不提供某些印表機預設值和列印選項時設定這些預設值和選項。

您可用印表機控制面板來達到全面組態要求，獲得印表機狀態資訊，並執行下列操作程序：

- 根據材質類型和尺寸設定進紙匣
- 使印表機連線或離線
- 列印組態頁和功能表圖
- 改變印表機預設值
- 核查可用的字型

提供列印選項指令的軟體應用程式允許透過該軟體程式，而非透過變更印表機控制面板的設定來控制列印作業。各個應用程式的控制能力不一樣。對於所有的「列印」功能表和大多數「組態」功能表選項，軟體指令置換印表機控制面板設定值。

說明

關於在網路環境中控制印表機的資訊，請參看 *HP JetDirect Print Server Administrator's Guide*（HP JetDirect 列印伺服器管理員指南）。

WWW

若要下載手冊，請存取：<http://www.hp.com/support/lj4550>。連接後，請選擇 **Manuals**（手冊）。

熟悉印表機控制面板的特性





圖 2-1

印表機控制面板

- 1 「注意」指示燈
- 2 「功能表」鍵 *
- 3 「項目」鍵 *
- 4 印表機線上「輔助說明」
- 5 「數值」鍵 *
- 6 「選擇」鍵
- 7 「取消作業」鍵
- 8 「列印」鍵
- 9 「資料」指示燈
- 10 「就緒」指示燈
- 11 印表機控制面板顯示窗

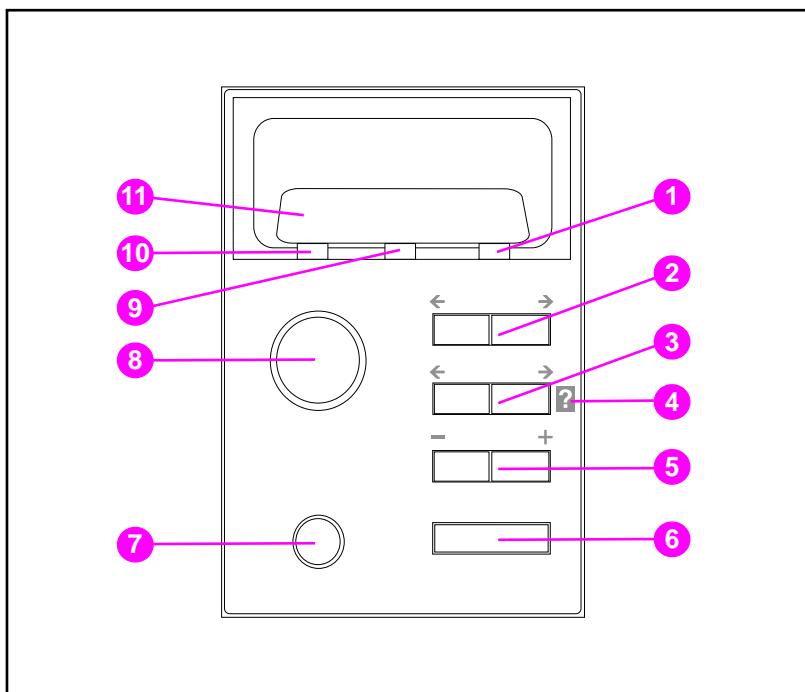
* 切換鍵

說明

項目鍵也可用於瀏覽線上  輔助說明系統。

使用印表機控制面板鍵

下表是印表機控制面板各鍵功能的總結。

鍵	功能
列印	取決於印表機的狀態。通常，按動 列印 鍵，即可用當前設定值進行列印，或指示印表機開始執行在控制面板上指定的作業程序。如果印表機離線，按 列印 將使印表機返回到 READY（就緒）狀態。
取消列印	終止當前正在列印的作業。在檢測到新作業之前，印表機將完成目前頁的列印並清除所有的輸入（取決於作業的大小，該過程可能會持續幾秒鐘）。
功能表	顯示功能表系統，用於檢索印表機狀態資訊或改變印表機組態設定。
項目	用於依次查看選定功能表裏的各個項目。功能表項目因安裝的選項和其他功能表選項的組態而異。 項目 鍵還用於印表機輔助說明系統的瀏覽導引。
數值	依次查看一個功能表項目的各個數值選項。
選擇	選取顯示窗當前顯示的數值。

使用印表機線上輔助說明系統

本型號印表機配備線上輔助說明系統，提供大多數印表機錯誤狀況排除指示。進入線上輔助說明系統時，某些控制面板錯誤訊息會和系統指示交替顯示。

任何時候，如果 **?** 出現在錯誤訊息中，或者訊息伴有 FOR HELP PRESS THE ? KEY（按 **?** 鍵以獲取幫助）訊息，請按**項目**鍵的右側，即可瀏覽指示序列。

說明

若要退出線上輔助說明系統，按**列印**或**選擇**。

瞭解控制面板指示燈

下表解釋了印表機控制面板指示燈的含義（請參看第 35 頁）。

指示燈	亮	不亮	閃亮
就緒 (綠色)	印表機處於連線狀態 (可接受和處理資料)。	印表機處於離線狀態。	印表機試圖停止列印並 離線。
資料 (綠色)	印表機裏有已處理的資 料，但需要更多的資料 才能完成列印作業。	不在接收或處理資料。	印表機正在接收和處理 資料。
注意 (琥珀色)	發生關鍵性錯誤。請注 意印表機狀況。	沒有需要注意的狀況。	發生錯誤。請注意印表 機狀況。

控制面板功能表

印表機控制面板功能表使您可改變印表機設定值和存取印表機狀態資訊。這一部分概要介紹印表機控制面板功能表和每個功能表裏可用的選項。

功能表鎖定

系統管理員可以鎖住功能表選項。若您無法存取某個功能表，請找系統管理員。

功能表圖

功能表圖幫助您瀏覽控制面板功能表。有關詳細資訊，請參看[第 39 頁](#)上的功能表圖實例。

若要列印功能表圖

- 1 在印表機控制面板上，按**功能表**，直到 INFORMATION MENU（資訊功能表）顯示。
- 2 按**項目**，直到 PRINT MENU MAP（列印功能表圖）顯示。
- 3 按**選擇**，列印功能表圖。列印之後，印表機將返回到 READY（就緒）狀態。

瞭解功能表圖

下面的樣本解釋功能表圖。對每個功能表及其相關功能表項目的說明，見圖形後面的一頁。

說明

在功能表說明中，後面帶有星號 (*) 的功能表項目指示預設值。



圖 2-2

功能表圖

- 1 「資訊」功能表
- 2 「紙張處理」功能表
- 3 「列印」功能表
- 4 「組態」功能表
- 5 「I/O」功能表
- 6 「校準」功能表
- 7 「重設」功能表
- 8 「快速複製作業」功能表（僅當已安裝硬碟或 RAM 磁碟時才顯示）
- 9 「專用 / 儲存作業」功能表（僅當已安裝硬碟或 RAM 磁碟時才顯示）

說明

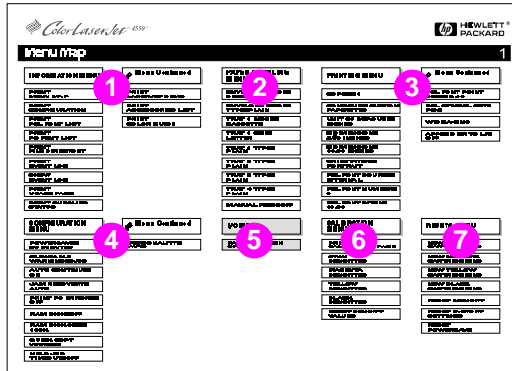
某些功能表僅在安裝硬碟後才會出現。有關這些功能表的說明，請參看[硬碟相關功能表](#)。

「資訊」功能表

「資訊」功能表選項用於存取和列印特定的印表機資訊。

功能表項目	說明
PRINT MENU MAP (列印功能表圖)	列印控制面板功能表圖。
PRINT CONFIGURATION (列印組態)	列印印表機組態頁。
PRINT FONT LIST (列印字型清單)	列印可用的 PCL 和 PS (模擬 PostScript) 字型樣本。
PRINT FILE DIRECTORY (列印檔案目錄)	列印印表機可選硬碟或 RAM 記憶體模組上所存檔案的名稱和目錄。
PRINT EVENT LOG (列印事件記錄)	列印印表機事件的歷史清單。
SHOW EVENT LOG (顯示事件記錄)	在控制面板上顯示印表機事件的歷史清單。
PRINT PAPER PATH TEST (列印紙徑測試)	列印本印表機的紙徑測試頁，以確保不會夾紙。
PRINT USAGE PAGE (列印用量頁)	列印各種尺寸的材質通過印表機的數量。同時列出是單面列印、雙面列印、單色列印還是彩色列印。
PRINT SUPPLIES STATUS PAGE (列印耗材狀態頁)	列印碳粉匣、輸送帶、熔凝器和成像滾筒的預計剩餘壽命。
PRINT LASERJET DEMO (列印 LASERJET 演示)	列印印表機的演示頁。
PRINT ACCESSORIES LIST (列印附件清單)	列印印表機已安裝的可選附件清單。
PRINT COLOR GUIDE (列印顏色精靈)	列印一頁說明如何有效地使用色彩提示的指南。

「紙張處理」功能表

「紙張處理」功能表使您能根據紙張尺寸和類型設定紙匣。這個功能表還可用於設定材質尺寸和類型預設值。

說明

1 號紙匣的預設模式為 TRAY 1 MODE=FIRST (1 號紙匣模式 = 第一頁)。在此模式下，印表機將從 1 號紙匣中抽取材質，而不管所裝材質的尺寸或類型。若要按尺寸或類型設定 1 號紙匣，則必須將其設定為 TRAY 1 MODE=CASSETTE (1 號紙匣模式 = 紙匣)。

功能表項目	數值
TRAY 1 MODE (1 號紙匣模式)	FIRST* (第一) CASSETTE (插入式紙匣)
TRAY 1 SIZE (1 號紙匣尺寸) (只有當 1 號紙匣模式設定為 TRAY 1 MODE=CASSETTE (1 號紙匣 模式 = 紙匣) 時才出現)	LETTER*/A4 ¹ LEGAL EXEC JIS B5 A5 CUSTOM B5 COM10 C5 DL MONARCH
TRAY 1 TYPE (1 號紙匣類型) (只有當 1 號紙匣模式設定為 TRAY 1 MODE=CASSETTE (1 號紙匣 模式 = 紙匣) 時才出現)	PLAIN* (普通紙) PREPRINTD (預打印紙) LTRHEAD (信頭紙) TRNSPRNCY (投影片) GLOSS (光面紙) PREPUNCHD (穿孔紙) LABELS (標籤紙) BOND (雪銅紙) RECYCLED (再生紙) COLOR (彩色紙) HEAVY (重磅紙) CARDSTOCK (卡片紙)
TRAY 2 TYPE (2 號紙匣類型)	(除了 LABELS (標籤紙) 和 CARDSTOCK (卡片紙) 之外，其他均與 TRAY 1 TYPE (1 號紙匣類型) 的選擇 相同)。
TRAY 3 TYPE (3 號紙匣類型)	(除了 LABELS (標籤紙) 和 CARDSTOCK (卡片紙) 之外，其他均與 TRAY 1 TYPE (1 號紙匣類型) 的選擇 相同)。
MANUALLY FEED (手動進紙)	ON (開) OFF (關)

¹ 在有些國家 / 地區，A4 是預設值。

「列印」功能表

「列印」功能表用於設定特定列印作業的預設值。

功能表項目	數值	說明
COPIES (份數)	1 至 999 (預設: 1)	份數。
CONFIGURE CUSTOM PAPER (設定自訂紙張)	YES* (是) NO (否)	指定自訂尺寸紙的大小。
UNIT OF MEASURE (度量單位)	INCHES (英吋) MM (公釐)	設定度量單位。
X DIMENSION (X 維)		確定自訂尺寸材質的長度。
Y DIMENSION (Y 維)		確定自訂尺寸材質的寬度。
ORIENTATION (方向)	PORTRAIT* (縱向*) LANDSCAPE (橫向)	決定預設頁面方向。
PCL FONT SOURCE (PCL 字型來源)	INTERNAL* (內建*) SOFT (軟字型) SLOT n (n = 1,2,3) (槽 n (n = 1,2,3))	指示印表機到何處尋找 PCL 字型。
PCL FONT NUMBER (PCL 字型號碼)	0 至 999 (預設: 0)	從印表機字型清單中指定 PCL 預設字型號碼。
PCL FONT PITCH ¹ (PCL 字型間距)	0,44 至 99,99 (預設: 10)	指定可縮放 PCL 字型的預設字距。
PCL FONT POINT SIZE ² (PCL 字型尺寸)	4 至 999.75 (預設: 12)	指定可縮放 PCL 字型的預設字型尺寸。
PCL SYMBOL SET (PCL 符號集)	PC-8 (預設)	用於選擇合適的符號集。 請參看 附錄 B 。
WIDE A4 (寬幅 A4)	NO* (否) YES (是)	將印表機設定為允許寬幅 A4 型材質。
APPEND CR TO LF (輸入鍵符號附在資料流)	NO* (否*) YES (是)	把輸入鍵符號附在資料流的換行符後。(UNIX)

¹ 只有在指定固定間距字型時才顯示

² 只有在指定比例調整間距字型時才顯示

「組態」功能表

「組態」功能表用於設定印表機一般預設值。

小心

Hewlett-Packard 建議只有系統管理員才可改變組態設定值。組態設定值幾乎不需要改變。

功能表項目	數值	說明
POWERSAVE TIME (省電時間)	1 MIN (1 分鐘) 15 MIN (15 分鐘) 30 MIN* (30 分鐘) 1 HR (1 小時) 2 HRS (2 小時) 4 HRS (4 小時)	印表機進入省電模式前的等待時間。
CLEARABLE WARNINGS (可清除警告)	JOB* (作業) ON (開)	如果選擇 ON (開)，則按列印前，訊息將始終予以顯示。如果選擇 JOB (作業)，則列印作業結束前，訊息將始終顯示。
AUTO CONTINUE (自動繼續)	ON* (開) OFF (關)	決定在某個錯誤發生時印表機是否繼續列印。如果選擇 ON (開)，印表機將返回到 READY (就緒) 狀態。如果選擇 OFF (關)，則在按列印前，印表機會始終保持離線。
JAM RECOVERY (夾紙後復原)	AUTO* (自動) MANUAL (手動)	印表機嘗試在夾紙後復原並重新列印受到影響的頁面。如果選擇 AUTO (自動)，印表機將返回到 READY (就緒) 狀態。如果選擇 MANUAL (手動)，則在按列印前，印表機會始終保持離線。啓用該功能需要消耗印表機記憶體。
PRINT PS ERRORS (列印 PS 錯誤)	OFF* (關) ON (開)	在發生模擬 PostScript 錯誤時列印錯誤頁。如果選擇 ON (開)，印表機將返回到 READY (就緒) 狀態。如果選擇 OFF (關)，則在按列印前，印表機會始終保持離線狀態。
RAM DISK (RAM 磁碟)	OFF* (關) ON (開)	確定是否已安裝 RAM 磁碟且 RAM 磁碟是否已被激活。
RAM DISK SIZE= (RAM 磁碟大小=)		顯示已激活的 RAM 磁碟 (如果已安裝) 的大小 (單位為 MB 或 GB)。
QUICK COPY JOBS= (快速複製作業=)		顯示儲存在印表機記憶體中的快速複製作業數目。

功能表項目	數值	說明
HELD JOB TIMEOUT (保留作業逾時)	OFF* (關) ON (開)	設定保留作業在印表機記憶體中刪除前要儲存的時間長度。
PERSONALITY (個性)	AUTO* (自動) PCL PS	印表機處理列印作業時使用的語言。

* 表示預設值

「I/O」功能表

「I/O」功能表使您能改變印表機介面設定值。下面的表格列出這個功能表各項目顯示的選項。（有關詳細資訊，請參看[第 6 章](#)。）

功能表項目	數值	說明
PARALLEL HIGH SPEED (並列高速)	YES* (是) NO (否)	允許使用新型電腦支援的更快速並列通訊。

「校準」功能表

本型號印表機配備自動內裝校準功能，使大多數列印作業都能產生最佳色彩效果。「校準」功能表用於精細調整，以達到關鍵的色彩匹配要求。

有關使用該功能表設定碳粉密度的詳細資訊，請參看[第4章](#)。

小心

校準碳粉密度則會改變半色調，從而改變印表機的色彩平衡。這樣將影響所有的列印作業。執行這個校準程序之前，請通知網路管理員。

功能表項目	數值	說明
PRINT CALIBRATION PAGE (列印校準頁面)		列印色彩校準頁。
CYAN DENSITY (青藍色密度)	-5 至 +5 (預設：0)	用於遞增或遞減青藍色碳粉密度。
MAGENTA DENSITY (紫紅色密度)	-5 至 +5 (預設：0)	用於遞增或遞減紫紅色碳粉密度。
YELLOW DENSITY (黃色密度)	-5 至 +5 (預設：0)	用於遞增或遞減黃色碳粉密度。
BLACK DENSITY (黑色密度)	-5 至 +5 (預設值：0)	用於遞增或遞減黑色碳粉密度。
RESET DENSITY VALUES (重設密度值)		將密度值重設為預設值。按 選擇 ，即可重設這些數值。

「重設」功能表

「重設」功能表用於重新設定印表機記憶體以及使印表機返回到出廠預設值。它還用於更換某些耗材之後清除維修訊息。

功能表項目	說明
NEW [COLOR] CARTRIDGE (新 [顏色] 碳粉匣)	重設印表機的碳粉量表，並讓列印繼續下去。
NEW TRANSFER KIT SELECT IF DONE (完成後新傳送組件選擇)	更換傳送組件後清除維修訊息。(僅當傳送組件不足時才提示。)
NEW FUSER KIT SELECT IF DONE (完 成後新熔凝器組件選擇)	更換熔凝器組件後清除維修訊息。(僅當熔凝器組件不足時才提示。)
RESET MEMORY (重設記憶體)	將印表機和控制面板功能表重新設定到使用者指定的預設值。
RESTORE FACTORY SETTINGS (恢復出廠預設值)	將印表機和控制面板功能表重新設定到出廠預設值。
POWERSAVE (省電模 式)	用於開啓或關閉「省電」功能。

硬碟相關功能表

「快速複製作業」功能表

該功能表提供儲存在印表機硬碟中的快速複製作業的清單。使用者可以透過控制面板列印或刪除這些作業。有關使用該功能表的詳細資訊，請參看第 97 頁上的「[作業保留功能](#)」和第 99 頁上的「[校樣和保留作業](#)」。

說明

如果印表機硬碟上沒有儲存快速複製作業，控制面板上就不會顯示該功能表。

功能表項目	數值	說明
[JOBNAME] ([作業名])		由傳送者定義的快速複製作業的名稱。
COPIES=1 (份數 =1)	1 至 999 DELETE (刪除)	使用者要列印的額外份數。 1-999：列印所要求份數的作業。 DELETE (刪除)：刪除印表機硬碟中的作業。

「專用 / 儲存作業」功能表

該功能表提供印表機硬碟中專用的和儲存的作業的清單。使用者可以透過控制面板列印或刪除這些作業。有關使用該功能表的詳細資訊，請參看第 101 頁上的「列印專用作業」和第 103 頁上的「儲存列印作業」。

說明

如果印表機硬碟上沒有儲存專用的或儲存的作業，控制面板上就不會顯示該功能表。

功能表項目	數值	說明
[JOBNAME] ([作業名])		印表機硬碟中所存的、由傳送者定義的作業的名稱。
PIN:0000		若要列印作業，使用者必須在驅動程式中輸入分配給該作業的個人辨識碼 (PIN)。
COPIES=1 (份數 =1)	1 至 999 DELETE (刪除)	使用者要列印的份數。 1-999：列印所要求份數的作業。 DELETE (刪除)：刪除印表機硬碟中的作業。

「EIO」功能表

如果印表機中已安裝增強型輸入輸出 (EIO) 卡 (例如 HP JetDirect 列印伺服器)，則另有一個功能表。該功能表可用於設定 EIO 附件和調整網路介面設定值。

WWW

有關 HP JetDirect EIO 功能表的詳細資訊，請參看 *HP JetDirect Print Server Administrator's Guide* (HP JetDirect 列印伺服器管理員指南)。該指南與 HP Color LaserJet 4550N、4550DN 和 4550HDN 印表機隨附在一起，並可透過位於下列站臺的「HP 線上客戶服務」獲得：http://www.hp.com/support/net_printing。

印表機資訊頁

印表機組態頁

列印印表機的組態頁，可以幫助您核實印表機設定是否正確。在排解印表機疑難問題時，這項功能很有用。

若要列印印表機組態頁

- 1 在印表機控制面板上，按**功能表**，直到 INFORMATION MENU（資訊功能表）顯示。
- 2 按**項目**，直到 PRINT CONFIGURATION（列印組態）顯示。
- 3 按**選擇**，列印組態頁。過程結束後，印表機將返回到 READY（就緒）狀態。

說明

如果印表機設有 EIO 卡（例如 HP JetDirect 列印伺服器）或可選硬碟機，就會列印一份附加的組態頁，其中提供介面組態資訊。

瞭解印表機組態頁

下例圖示說明了印表機組態頁。



圖 2-3

印表機組態頁

- 1 Printer information**（印表機資訊）— 列出印表機序號、PCL/PostScrip 模擬的固件版本、印表機使用壽命內可以列印的總頁數及可以列印的彩頁總頁數。
- 2 Event log**（事件記錄）— 列出最後五個印表機事件，包括印表機夾紙、服務錯誤及其他印表機狀況。
- 3 Installed personalities and options**（已安裝的語言和選項）— 列出已安裝的選項，例如 EIO 卡、DIMM、雙面列印附件及 500 頁進紙器。
- 4 I/O menu**（I/O 功能表）— 列出 I/O 功能表項目的目前設定。
- 5 Configuration menu**（組態功能表）— 列出組態功能表項目的目前設定。
- 6 Printing menu**（列印功能表）— 列出列印功能表項目的目前設定。

- 7 Memory**（記憶體）— 顯示印表機內安裝的記憶體總量和可用的記憶體總量。還列出記憶體配置設定值。
- 8 Security**（安全）— 顯示印表機控制面板是否被鎖住。還顯示印表機控制面板密碼是有效或失效。
- 9 Paper trays**（紙匣）— 列出目前為每個進紙匣所設定的材質尺寸和類型。還列出當前的 **1** 號紙匣模式、**A4/letter** 置換設定以及尺寸預設值。
- 10 Density settings**（密度設定）— 列出目前密度設定值。

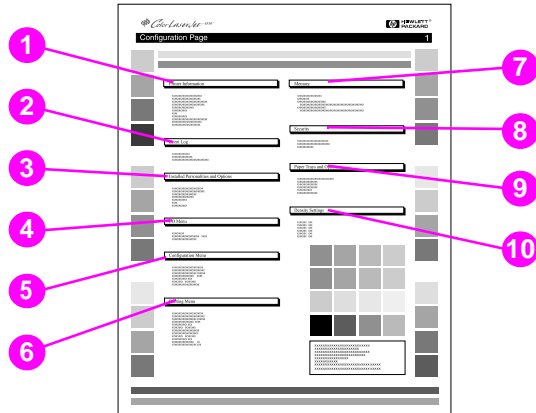
耗材狀態頁

耗材狀態頁圖示說明了下列印表機耗材和組件的剩餘壽命：

- 碳粉匣（所有顏色）
- 成像滾筒組件
- 傳送組件
- 熔凝器組件

該狀態頁同時也列出有用的印表機資訊，包括已列印的總頁數（單色和彩色）、印表機序號以及耗材的部件號碼。

若要列印耗材狀態頁

- 1 在印表機控制面板上，按**功能表**，直到 INFORMATION MENU（資訊功能表）顯示。
- 2 按**項目**，直到 PRINT SUPPLIES STATUS PAGE（列印耗材狀態頁）顯示。
- 3 按**選擇**，列印耗材狀態頁。過程結束後，印表機將返回到 READY（就緒）狀態。

瞭解耗材狀態頁

下列圖示說明了耗材狀態頁。



圖 2-4

耗材狀態頁

列印碳粉匣資訊

- 1 Black TonerGauge (黑色碳粉量表)
- 2 Cyan TonerGauge (青藍色碳粉量表)
- 3 Magenta TonerGauge (紫紅色碳粉量表)
- 4 Yellow TonerGauge (黃色碳粉量表)

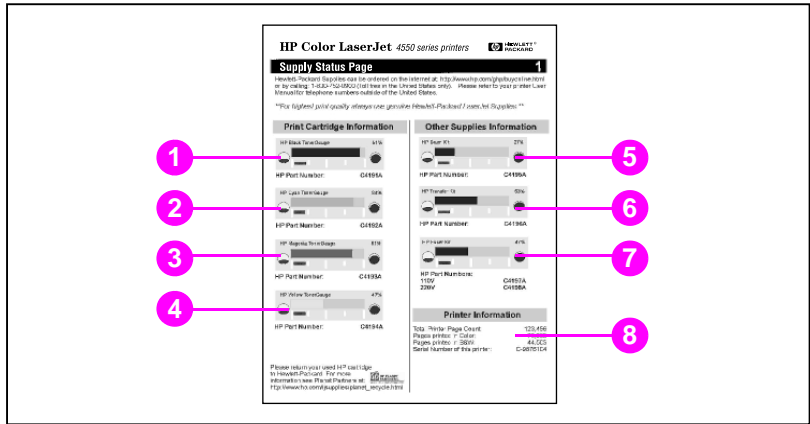
其他耗材資訊

- 5 Imaging drum kit (成像滾筒組件)
- 6 Transfer kit (傳送組件)
- 7 Fuser kit (熔凝器組件)

印表機資訊

- 8 Printer usage totals (印表機總用量)

用量頁

用量頁列出每種尺寸的材質通過印表機的頁數。該頁數包括各種尺寸材質的單面列印頁數、雙面列印頁數及兩者的總頁數。同時該頁也列出每種碳粉顏色的頁面平均覆蓋率百分比。

若要列印用量頁

- 1 在印表機控制面板上，按**功能表**，直到 INFORMATION MENU（資訊功能表）顯示。
- 2 按**項目**，直到 PRINT USAGE PAGE（列印用量頁）顯示。
- 3 按**選擇**，列印用量頁。過程結束後，印表機將返回到 READY（就緒）狀態。

瞭解用量頁

下例圖示說明了用量頁。



圖 2-5

用量頁

- 1 Usage totals (總用量) (所有材質尺寸)
- 2 Black coverage (黑色覆蓋)
- 3 Cyan coverage (青藍色覆蓋)
- 4 Yellow coverage (黃色覆蓋)
- 5 Magenta coverage (紫紅色覆蓋)

事件記錄

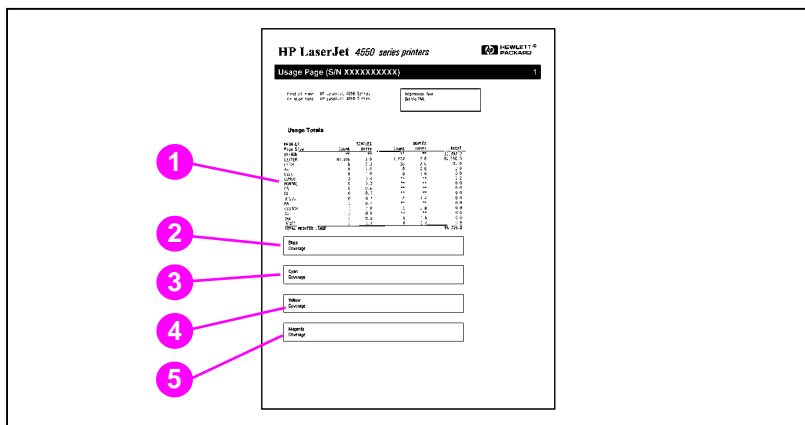
列印事件記錄

- 1 在印表機控制面板上，按**功能表**，直到 INFORMATION MENU（資訊功能表）顯示。
- 2 按**項目**，直到 PRINT EVENT LOG（列印事件記錄）顯示。
- 3 按**選擇**，列印事件記錄。過程結束後，印表機將返回到 READY（就緒）狀態。

瞭解事件記錄

下列圖示說明了事件記錄。



圖 2-6

印表機事件記錄

印表機事件記錄列出印表機事件，包括印表機夾紙、服務錯誤和其他印表機狀況。

在共用環境下使用印表機控制面板

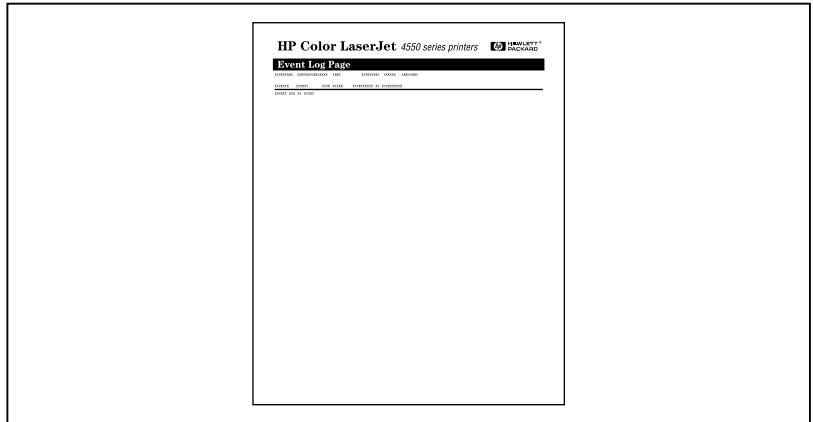
印表機無論是用於共用環境還是與獨用電腦連接，其控制面板的功能基本上是一樣的。如果發生問題，請找網路管理員。

由於您和別人共用印表機，因此，遵循下列準則將有助於確保印表機正常工作：

- 改變控制面板設定值之前，應找系統管理員洽商。改變控制面板設定值可能會影響其他列印作業。
- 改變印表機預設字型或下載軟字型之前，應與其他使用者協調。協調操作可節省記憶體，並避免意外的印表機輸出。
- 注意：如果切換模擬 **PostScript** 或 **PCL** 等印表機語言，則會影響其他使用者的列印輸出。

說明

網路作業系統可能會自動保護每個使用者的列印作業，使其不受其他列印作業的影響。請找系統管理員詢問詳情。

變更印表機控制面板組態設定值

透過印表機控制面板，您可以變更一般印表機組態預設值，例如省電時間、印表機個性（語言）和夾紙復原功能。

小心

Hewlett-Packard 建議只有系統管理員才可改變組態設定值。組態設定值幾乎不需要改變。

若要改變印表機控制面板組態設定值

- 1 按**功能表**，直到 CONFIGURATION MENU（組態功能表）顯示。
- 2 按**項目**，直到您要改變的項目顯示。
- 3 按**數值**，直到合適的設定值顯示。
- 4 按**選擇**，儲存該設定值。
- 5 按**列印**，使印表機返回到 READY（就緒）狀態。

改變「省電」設定值

可調整的「省電時間」功能可使印表機在長時間閑置時減少電力消耗。印表機在「省電時間」模式時，其顯示窗暗淡。您可以設定印表機轉入「省電時間」模式的時間長度：1 分鐘、15 分鐘、30 分鐘、1 小時、2 小時或 4 小時。預設值為 30 分鐘。

若要改變「省電」設定值

- 1 按**功能表**，直到 CONFIGURATION MENU（組態功能表）顯示。
- 2 按**項目**，直到 PRINT CONFIGURATION（列印組態）顯示。
- 3 按**數值**，直到合適的設定值顯示。
- 4 按**選擇**，儲存該設定值。
- 5 按**列印**。數分鐘後，印表機將返回到 READY（就緒）狀態。

切換印表機語言

本型號印表機配備印表機語言自動切換功能。在 AUTO（自動）模式下，印表機將自動偵測列印作業的類型，並設定其語言以接受該作業。也可以將語言模式變更為預設獨佔使用 PCL 或 PostScript 模擬 (PS)。

若要切換印表機語言

- 1 按**功能表**，直到 CONFIGURATION MENU（組態功能表）顯示。
- 2 按**項目**，直到 PERSONALITY（個性）顯示。
- 3 按**數值**，直到合適的設定值顯示。
- 4 按**選擇**，儲存該設定值。
- 5 按**列印**，使印表機返回到 READY（就緒）狀態。

設定「I/O 逾時」

「I/O 逾時」功能設定印表機在切換 I/O 埠之前等待接收更多資料的時間，以秒計算。印表機預設值是 15 秒。

說明

「I/O 逾時」設定值如果太高，可能導致只有一個 I/O 埠處於使用狀態，而無法經由其他連接埠接收資料。「I/O 逾時」設定值如果太低，可能導致字元缺損、列印作業次序混亂或其他列印問題。

若要設定「I/O 逾時」

- 1 按**功能表**，直到 I/O MENU (I/O 功能表) 顯示。
- 2 按**項目**，直到 I/O TIMEOUT (I/O 逾時) 顯示。
- 3 按**數值**，遞增或遞減 I/O 逾時值。按住該鍵，可快速改變數值。
- 4 按**選擇**，儲存該設定值。
- 5 按**列印**，使印表機返回到 READY (就緒) 狀態。

使高速並列介面失效

本型號印表機配備高速雙向並列介面。該介面支援高速和低速存取。高速存取功能可能與有些電腦不相容。透過「I/O」功能表使高速並列介面有效或失效。預設值是「有效」。

若要使高速並列介面失效

- 1 按**功能表**，直到 I/O MENU (I/O 功能表) 顯示。
- 2 按**項目**，直到 PARALLEL HIGH SPEED (並列高速) 顯示。
- 3 按**數值**，直到 NO (否) 顯示。(若要使高速並列介面有效，請將數值設定為 YES (是)。)
- 4 按**選擇**，儲存該設定值。
- 5 按**列印**，使印表機返回到 READY (就緒) 狀態。

設定進階功能

本型號印表機支援雙向並列通訊。您可透過「I/O」功能表啓動或關閉該功能。

若要使雙向並列通訊有效

- 1 按**功能表**，直到 I/O MENU (I/O 功能表) 顯示。
- 2 按**項目**，直到 PARALLEL ADV COMMUNICATN (並列進階通訊) 顯示。
- 3 按**數值**，直到 ON (開) 顯示。
- 4 按**選擇**，儲存該設定值。
- 5 按**列印**，使印表機返回到 READY (就緒) 狀態。

重設印表機記憶體

小心

重設記憶體會清除頁面緩衝區，移除下載字型 and 巨集，並使所有的列印功能表設定值返回到使用者自選預設值。

若要重設印表機記憶體

- 1 按**功能表**，直到 RESETS MENU (重設功能表) 顯示。
- 2 按**項目**，直到 RESET MEMORY (重設記憶體) 顯示。
- 3 按**選擇**。印表機控制面板上顯示窗顯示 RESETTING MEMORY (正在重設記憶體)，而印表機將自動返回到 READY (就緒) 狀態。

將印表機重設為出廠預設值

排解印表機疑難問題時，重設印表機至出廠預設值會很有用。

小心

重設出廠預設值會清除頁面緩衝區，移除下載字型 and 巨集，並使所有的列印功能表設定值返回到使用者自選預設值。

若要重設印表機至出廠預設值

- 1 按**功能表**，直到 RESETS MENU（重設功能表）顯示。
- 2 按**項目**，直到 RESTORE FACTORY SETTINGS（重設出廠設定值）顯示。
- 3 按**選擇**，直到下列訊息顯示。

RESTORING
FACTORY SETTINGS（正在恢復出廠設定值）

該訊息顯示到印表機完成初始化過程為止。印表機自動返回到 READY（就緒）狀態。

3 一般列印工作

概述

本章幫助您完成一般列印工作。本章包括下列部份：

- [選擇列印材質](#)
- [在特殊材質上列印](#)
- [控制列印作業](#)
- [設定進紙匣](#)
- [從 1 號紙匣（多用途紙匣）列印](#)
- [從 2 號紙匣列印](#)
- [從 3 號紙匣列印（可選 500 頁進紙器）](#)
- [雙面列印時使用可選用的雙面列印附件](#)
- [特殊列印情況](#)
- [停止列印要求](#)
- [作業保留功能](#)
- [用可選用的 HP 快速紅外接收器進行列印](#)

選擇列印材質

本型號印表機可使用多種類型的紙張和其他列印材質。這一部分提供選擇和使用各種列印材質的準則以及材質的規格。

在大量購買任何材質或專用表單之前，務必要求您的紙張供應商取得 *HP LaserJet Family Paper Specification Guide* (HP LaserJet 印表機系列紙張規格指南)，並瞭解其中所列的列印材質要求。

WWW

有關 *HP LaserJet Family Paper Specification Guide* (HP LaserJet 印表機系列紙張規格指南) 的訂購資訊，請參看 [附錄 D](#)。

若要下載手冊，請存取 <http://www.hp.com/support/lj4550>。連接後，請選擇 **Manuals** (手冊)。

有時，材質可能達到本章所列的所有準則要求，但列印效果仍然不好。其原因可能是 Hewlett-Packard 無法控制的不正常的列印環境條件或其他可變因素 (例如，極高或極低的溫度和濕度)。

Hewlett-Packard 建議您在大量購買任何材質之前先試用。

小心

如果使用不符合此處所列規格或紙張規格指南所列規格的材質，可能導致印表機出現問題而需要維修。此類維修不在 Hewlett-Packard 產品使用保證或維修協定的範圍之內。

可支援的材質重量和尺寸

為獲得最佳效果，請使用普通的 75 g/m^2 影印紙。檢查並確定紙張品質確實良好，而且沒有切口、缺口、撕破、污點、隨附雜物、灰塵、摺皺、捲曲或頁邊彎摺等現象。

紙匣	可支援的材質	材質規格	容量
1 號紙匣	紙張 A4/Letter Legal Executive JIS B5 A5 自訂 最小尺寸 76 x 127 公釐 最大尺寸： 216 x 356 公釐	單面列印： 如果寬度小於或等於 148 公釐： 60 至 176 g/m^2 如果寬度大於或等於 148 公釐： 60 至 176 g/m^2 雙面列印： 64 至 105 g/m^2	150 頁 75 g/m^2 紙張 紙疊最大裝載厚度不要超過 15 公釐
	投影片 光面（半光面）紙	0.13 公釐（5 密耳） 120 g/m^2	不超過 50 張 不超過 50 頁
	信封 （僅限 1 號紙匣） Com10 Monarch C5 DL B5 (JIS)	最大重量： 90 g/m^2	不超過 10 張
	標籤 （僅限 1 號紙匣）		不超過 50 張
	卡片紙（明信片） （僅限 1 號紙匣）	最大重量： 176 g/m^2 最大尺寸： 200 x 148 公釐	紙疊最大裝載厚度不要超過 15 公釐

紙匣	可支援的材質	材質規格	容量
2 號紙匣	紙張 A4/Letter Legal Executive JIS B5 A5 自訂 (B5 ISO)*	單面列印： 60 至 105 g/m ² 雙面列印： 64 至 105 g/m ²	250 頁 75 g/m ² 紙張
	投影片 光面紙	0.13 公釐 (5 密耳) 120 g/m ²	不超過 50 張 不超過 200 頁
3 號紙匣 (可選)	紙張 A4/Letter Legal Executive JIS B5 自訂 (B5 ISO)*	單面列印： 60 至 105 g/m ² 雙面列印： 64 至 105 g/m ²	500 頁 75 g/m ² 紙張
	投影片 光面 (半光面) 紙	0.13 公釐 (5 密耳) 120 g/m ²	不超過 50 張 不超過 500 頁
雙面列印附件 (可選)	紙張 A4/Letter Legal Executive JIS B5	64 至 105 g/m ²	

*2 號和 3 號紙匣使用適合 B5 ISO 的「自訂」尺寸。2 號和 3 號紙匣不支援 1 號紙匣可用的自訂尺寸範圍。

應避免使用的材質

請遵循下列準則，以避免低劣的列印品質或印表機損壞：

- 不要使用太粗糙的紙張。
- 不要使用凸印或有塗膜的紙張，但特別建議在本型號印表機上使用的除外。
- 不要使用有切口或打孔的紙張，但標準的 3 孔穿孔紙除外。
- 不要使用多聯表單。
- 不要使用有不規則附加物的紙張，例如帶索引標籤或訂書釘的紙張。
- 不要使用採用低溫顏料或熱成像法印製的信頭紙。預印的表單或信頭紙必須使用能夠在 0.1 秒內承受 190°C 高溫的油墨。
- 不要使用會產生有害排放物的材質，或者在 0.1 秒內接觸 190°C 高溫時會熔化、變形或變色的材質。
- 不要使用已經列印過或在影印機裏傳送過的紙張。
- 若是列印全色圖案，不要使用帶水印的紙張。
- **請勿使用非指定用於 HP Color LaserJet 印表機的投影片。**

WWW

若要在網上訂購 HP Color LaserJet 列印耗材，請存取：
美國 – <http://www.hp.com/go/ljsupplies>，或者
全球 – <http://www.hp.com/ghp/buyonline.html>。

在特殊材質上列印

列印特殊類型材質時，請遵循下列準則。

WWW

若要在網上訂購 HP Color LaserJet 列印耗材，請存取：
美國 – <http://www.hp.com/go/ljsupplies>，或者
全球 – <http://www.hp.com/ghp/buyonline.html>。

投影片

列印投影片時，請遵循下列準則：

- 若要防止投影片相互黏結，必須將它們傳送到頂部出紙槽。
- 移動投影片時，只可拿住邊緣。手指上的油脂如果殘留在投影片上，可能引起列印品質問題。
- 只可使用建議用於本型號印表機的投影片。Hewlett-Packard 建議在本型號印表機上使用 HP Color LaserJet 投影片。HP 產品在設計性能上相輔相成，可確保最佳列印效果。

光面紙

列印光面紙時，請在印表機驅動程式裏選擇光面列印設定。您也可使用印表機控制面板，將正在使用的進紙匣材質類型設定為 GLOSS（光面紙）。由於該項設定影響所有的列印作業，因此您在列印自己的作業之後必須使印表機返回到原來的設定值。有關詳細資訊，請參看 [第 78 頁上的「設定進紙匣」](#)。

說明

Hewlett-Packard 建議在本型號印表機上使用 HP Color LaserJet 軟光面紙。HP 產品在設計性能上相輔相成，可確保最佳列印效果。如果本型號印表機未選用 HP Color LaserJet 軟光面紙，則列印品質可能會有所降低。

彩色紙

彩色紙應具有和白色影印紙一樣的高品質。使用的顏料必須能在 0.1 秒內承受 190°C 的印表機熔凝溫度而不變色。不要使用在紙張製成後再塗敷彩色塗層的彩色紙。

印表機按一定的樣式列印色點，並使色點相互重疊或保持不同的間距，從而產生各種顏色。如果改變紙張色度或顏色，則將影響列印色彩的色度。

信封

說明

信封僅能從 1 號紙匣中列印。**Hewlett-Packard** 建議將 1 號紙匣設定為插入式紙匣，並將紙匣的材質尺寸設定為特定信封尺寸。請參看第 82 頁上的「將信封裝入 1 號紙匣」。

遵循下列準則將有助於正確列印信封和防止印表機夾紙：

- 不要在 1 號紙匣裏裝載 10 個以上的信封。
- 信封的額定重量不應超過 90 g/m²。
- 信封應該是平整的。
- 不要使用有窗口或搭扣的信封。
- 信封不能有褶皺、刻痕或其他損傷。
- 有剝離式黏膠覆蓋條的信封必須使用能承受印表機熔凝過程熱量和壓力的黏膠。
- 裝載信封時，應使帶摺蓋的一面朝印表機相反方向，摺蓋對著印表機的右邊。

標籤

說明

對於標籤列印，Hewlett-Packard 建議透過印表機控制面板將 1 號紙匣設定為插入式紙匣，並將紙匣的材質類型設定為 LABELS (標籤)。請參看第 78 頁上的「設定進紙匣」。

列印標籤時，請遵循下列準則：

- 檢查並確定標籤的黏膠能在 0.1 秒內承受 190°C 的溫度。
- 檢查並確定標籤之間沒有裸露的黏膠。裸露區域可能導致標籤在列印時剝離，從而引起印表機夾紙。裸露的黏膠還可能導致印表機元件損壞。
- 不要重複送入標籤。
- 檢查並確定標籤已放平。
- 不要使用有摺皺、氣泡鼓起或其他損壞跡象的標籤。

重磅紙

超過 105 g/m² 的紙張，請使用 1 號紙匣。若要在列印重磅紙時獲得最佳效果，應在印表機控制面板裏將 1 號紙匣設定為插入式紙匣，並將該紙匣的材質類型設定為 HEAVY (重磅)。由於該項設定影響所有的列印作業，因此您在列印自己的作業之後必須使印表機返回到原來的設定值。請參看第 78 頁上的「設定進紙匣」。

小心

不要使用重量超過本型號印表機建議材質規格的紙張。否則可能導致進紙故障、夾紙、列印品質下降和機械零件過度磨損等問題。

預印的表單和信頭紙

列印預印的表單和信頭紙時，請遵循下列準則，以獲得最佳效果：

- 表單和信頭紙必須使用在 0.1 秒內接觸 190° C 左右的印表機熔凝溫度時不熔化、蒸發或釋放有害排放物的耐熱油墨。
- 油墨必須是不易燃的，而且對印表機滾筒沒有不良影響。
- 表單和信頭紙應儲藏在防潮密封包裹，以防變形。
- 裝載表單和信頭紙等預印的紙張之前，應檢查和確定紙上的油墨已乾。在熔凝過程中，濕油墨會脫離預印的紙張。

再生紙

本型號印表機可使用再生紙。再生紙必須達到與標準紙張同樣的規格要求。請參看 *HP LaserJet Family Paper Specification Guide*（*HP LaserJet* 印表機系列紙張規格指南）。Hewlett-Packard 建議再生紙的磨木漿含量不要超過百分之五。

WWW

有關 *HP LaserJet Family Paper Specification Guide*（*HP LaserJet* 印表機系列紙張規格指南）的訂購資訊，請參看[附錄 D](#) 或存取 <http://www.hp.com/support/lj4550>。

若要下載手冊，請存取 <http://www.hp.com/support/lj4550>。連接後，請選擇 **Manuals**（手冊）。

控制列印作業

列印作業涉及多方面，其中有一些是可以控制的，例如印表機取用材質的紙匣、作業輸出的出紙槽以及每個紙匣的材質類型和尺寸設定。您可以經由印表機驅動程式、軟體應用程式或印表機控制面板來控制列印作業。

小心

爲了不影響其他使用者的列印作業，您應儘可能在軟體應用程式或印表機驅動程式裏改變印表機設定。在控制面板上所做的印表機設定更改將成爲以後列印作業的預設值。在軟體應用程式或印表機驅動程式裏所做的更改只影響特定的作業。

選擇出紙槽

本型號印表機有兩個出紙槽。後出紙槽蓋板的位置決定了使用哪一個紙槽：如果後出紙槽蓋板開啓，材質則傳送到該出紙槽。如果蓋板關閉，材質被傳送到頂部出紙槽。驅動程式或軟體沒有選擇出紙槽的選項。[圖 3-1](#) 顯示了頂部出紙槽和後出紙槽。

- 頂部出紙槽最多可容納 **250** 頁標準紙張，按順序排列，正面朝下。當出紙槽裝滿時，一個感測器會指示印表機停止列印。從出紙槽拿出紙張之後，印表機將繼續列印。
- 後出紙槽最多可容納 **100** 頁標準紙張，按倒序排列，正面朝上。用較小尺寸材質列印時，請使用此紙槽。由於後出紙槽沒有感測器，因此您應該隨時注意，在出紙槽裝滿時將紙張拿走。

說明

如果後出紙槽開啓，將無法進行雙面列印。雙面列印時，應關閉後出紙槽。

列印投影片時，關閉後出紙槽。這樣，投影片將被傳送到頂部出紙槽，從而減少夾紙可能性。



圖 3-1

後視圖（圖中的印表機安裝可選用的 500 頁進紙器和雙面列印附件）

- 1 頂部出紙槽
- 2 後出紙槽

按類型選擇材質

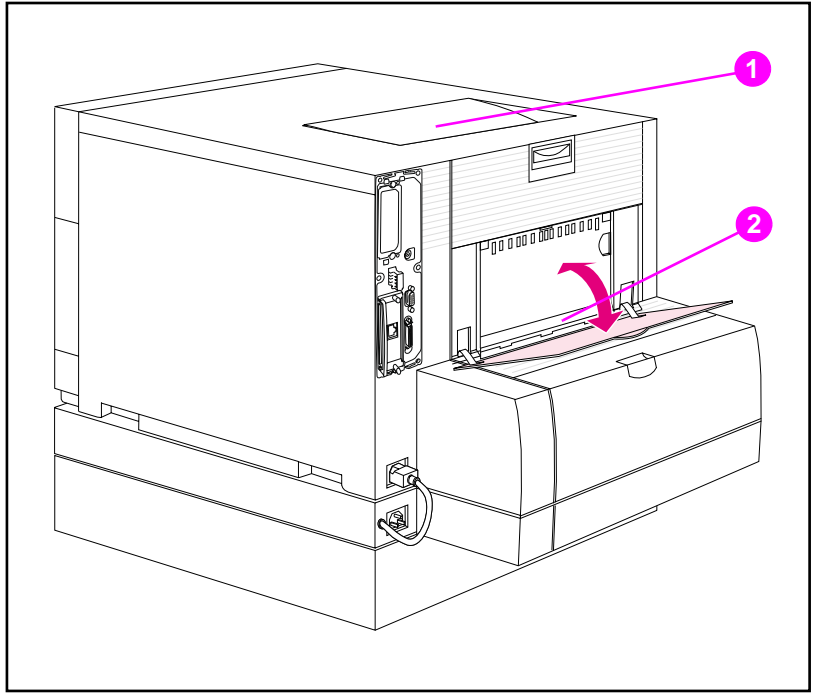
如果您想要按材質類型為列印作業選擇材質，而不是按進紙匣（來源）選擇，您必須先為正在使用的材質設定一個印表機紙匣，然後在印表機驅動程式中指定該材質。

按類型而不是按來源選擇材質就好像鎖住紙匣一樣，因而可保護特殊材質，防止意外亂用。例如，如果一個紙匣被設定為信頭紙，當您在驅動程式裏指定列印普通紙時，印表機不會從該紙匣取用信頭紙。它會從裝載普通紙，而且在印表機控制面板裏也設定為普通紙的紙匣裏取用紙張。

設定進紙匣

本型號印表機允許按類型和尺寸設定進紙匣。這樣，您可以在進紙匣裏裝載不同的材質類型和尺寸，然後按類型或尺寸索取材質。

- 印表機單獨使用時，最好將印表機設定為 TRAY 1 MODE=FIRST（1 號紙匣模式 = 第一頁）。在這個模式下，如果材質裝在 1 號紙匣裏，並且沒有指定其他紙匣，印表機將從 1 號紙匣取用材質，而不考慮裏面裝載的材質尺寸或類型。
- 印表機用於網路環境時，將印表機設定為 TRAY 1 MODE=CASSETTE（1 號紙匣模式 = 紙匣）比較好。在這個模式下，1 號紙匣作為插入式紙匣，可按材質類型和尺寸進行設定。

說明

1 號紙匣處於 FIRST（第一頁）模式時，如果使用雙面列印附件，請確保所載材質滿足雙面列印的規格。（請參看[第 69 頁上的「可支援的材質重量和尺寸」](#)。）

將 1 號紙匣設定為插入紙匣

1 號紙匣可適應多種材質類型的列印。

若要將 1 號紙匣設定為插入式紙匣

- 1 按**功能表**，直到 PAPER HANDLING MENU（紙張處理功能表）顯示。
- 2 按**項目**，直到 TRAY 1 MODE（1 號紙匣模式）顯示。
- 3 按**數值**，直到 CASSETTE（紙匣）顯示。
- 4 按**選擇**，儲存該設定值。
- 5 按**項目**，直到 TRAY 1 SIZE（1 號紙匣尺寸）顯示。
- 6 按**數值**，直到正確的材質尺寸顯示。
- 7 按**選擇**，儲存該設定值。
- 8 按**項目**，直到 TRAY 1 TYPE（1 號紙匣類型）顯示。
- 9 按**數值**，直到正確的材質類型顯示。
- 10 按**選擇**，儲存該設定值。
- 11 按**列印**，使印表機返回到 READY（就緒）狀態。

按材質類型設定 2 號和 3 號紙匣

2 號和 3 號紙匣是插入式紙匣。您可經由軟體應用程式或印表機驅動程式，按材質尺寸和類型來選擇這兩個紙匣。

說明

2 號紙匣有一個內裝材質尺寸感測器，因此不需要在印表機控制面板裏為其配置材質尺寸。3 號紙匣側面的材質尺寸旋鈕必須設定到正確的材質尺寸。

若要設定 2 號和 3 號紙匣

- 1 按**功能表**，直到 PAPER HANDLING MENU（紙張處理功能表）顯示。
- 2 按**項目**，直到 TRAY 2 TYPE（2 號紙匣類型）顯示。設定 3 號紙匣時，應直至顯示 TRAY 3 TYPE（3 號紙匣類型）。
- 3 按**數值**，直到正確的材質類型顯示。
- 4 按**選擇**，儲存該設定值。
- 5 按**列印**，使印表機返回到 READY（就緒）狀態。

紙匣先後次序

當所有的紙匣都裝載同樣尺寸和類型的材質時，印表機按下列次序從進紙匣取用材質：

當 1 號紙匣設定為 TRAY 1 MODE=FIRST（1 號紙匣模式 = 第一頁）時

- 1 號紙匣
- 3 號紙匣（如果安裝）
- 2 號紙匣

當 1 號紙匣設定為 TRAY 1 MODE=CASSETTE（1 號紙匣模式 = 紙匣）時

- 3 號紙匣（如果安裝）
- 2 號紙匣
- 1 號紙匣

從 1 號紙匣（多用途紙匣）列印

1 號紙匣是多用途紙匣，可列印所有可支援的尺寸和類型的材質與信封。（請參看第 69 頁上的「[可支援的材質重量和尺寸](#)」。）

將材質裝入 1 號紙匣

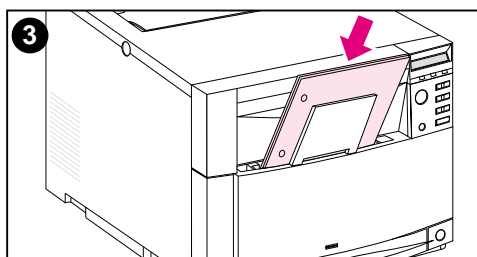
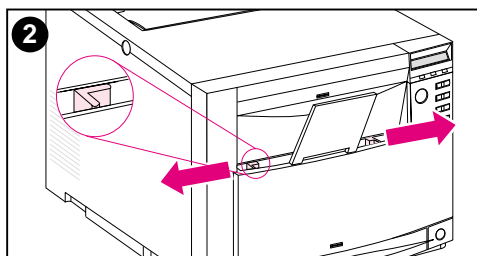
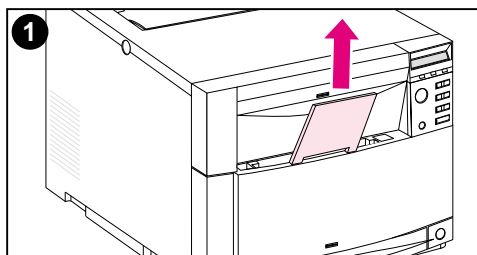

將材質裝入 1 號紙匣

小心

若要避免夾紙，切勿在列印過程中給紙匣添加材質或從紙匣移除材質。為避免損壞印表機，請只在 1 號紙匣中放入重量超過 105 g/m²（28 磅至 42 磅雪銅紙）的標籤和紙張。

- 1 向上拉出紙匣延伸板。
- 2 將材質寬度導板盡量向兩側推開。
- 3 將材質裝入紙匣，列印面朝印表機。將材質往裏推，直到其完全頂住紙匣底部。

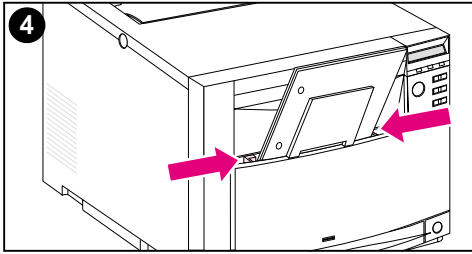

- 4 向裏移動材質寬度導板，直到它們頂住材質，但不要太緊而導致材質捲曲。

說明

自訂材質必須至少 **76 公釐寬**和 **127 公釐長**，才能確保正確傳送。

說明

裝載穿孔紙時，有孔的一邊應朝向印表機的側面，如圖所示。若是雙面列印，裝載材質時，材質的正面朝印表機相反方向。

將信封裝入 1 號紙匣

信封只能從 1 號紙匣中列印。該紙匣最多可容納 10 個信封。有關信封規格，請參看第 69 頁上的「[可支援的材質重量和尺寸](#)」。

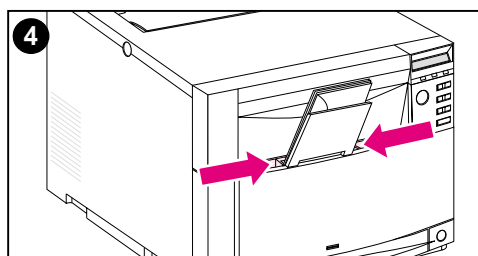
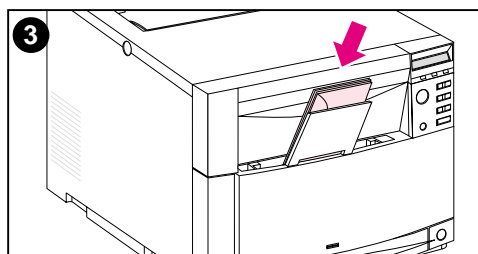
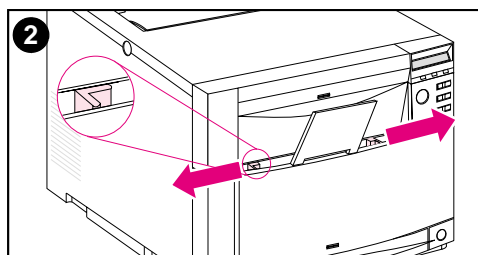
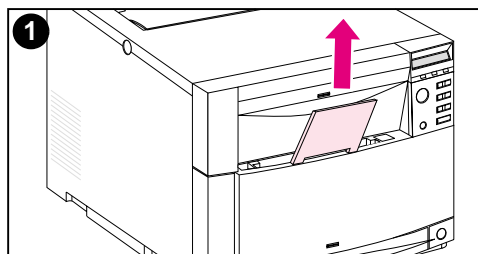

若要將信封裝入 1 號紙匣

小心

若要避免夾紙，切勿在列印過程中移除或插入信封。

- 1 向上拉出紙匣延伸板。
- 2 將材質寬度導板儘量向兩側推開。
- 3 將最多 10 個信封裝入 1 號紙匣，信封背面的摺蓋朝印表機相反方向。將信封往裏推，直到其完全頂住紙匣底部，如圖所示。
- 4 向裏移動材質寬度導板，直到它們頂住信封，但不要太緊而導致信封捲曲。

在「TRAY 1 MODE=CASSETTE」（1 號紙匣模式 = 紙匣）時列印信封

列印信封時，為獲得最佳效果，應該將 1 號紙匣設定為 TRAY 1 MODE=CASSETTE（1 號紙匣模式 = 紙匣），而材質尺寸也應相應設定為正確的信封尺寸。

- 1 在印表機控制面板裏設定 1 號紙匣材質尺寸。（請參看第 78 頁上的「將 1 號紙匣設定為插入紙匣」。）
- 2 指定 1 號紙匣，或透過印表機驅動程式按尺寸（例如 COM 10 或 DL）選擇材質來源。
- 3 如果您的應用軟體不能自動排列信封格式，在軟體應用程式或印表機驅動程式裏將頁面方向指定為「橫向」。遵循下列準則，設定商用 10 號信封或 DL 信封上回郵地址和投郵地址的邊界寬度。

地址類型	左邊界	上邊界
回郵地址	15 公釐	15 公釐
投郵地址	102 公釐	51 公釐

說明

若是其他尺寸的信封，應適當調整邊界設定值。

- 4 從軟體應用程式或印表機驅動程式中，選擇**列印**。

在「TRAY 1 MODE=FIRST」（1 號紙匣模式 = 第一頁）時列印信封

如果 1 號紙匣設定為 TRAY 1 MODE=FIRST（1 號紙匣模式 = 第一頁）（預設），則選擇 1 號紙匣或使用自動選擇，然後透過軟體應用程式或印表機驅動程式列印檔案。在這個模式下，印表機將從該紙匣取用材質，而不考慮裝載材質的尺寸和類型。如果您的應用軟體不能自動排列信封格式，請遵循前一部分所列的指示。

從 2 號紙匣列印

2 號紙匣最多可容納 250 頁標準紙張。該紙匣適用於 Letter、Legal、A4、A5、JIS B5、自訂 (B5 ISO) 和 Executive 規格紙張。印表機根據該紙匣的紙張導板設定，自動偵測紙匣內材質尺寸。(請參看第 69 頁上的「可支援的材質重量和尺寸」。)

將材質裝入 2 號紙匣

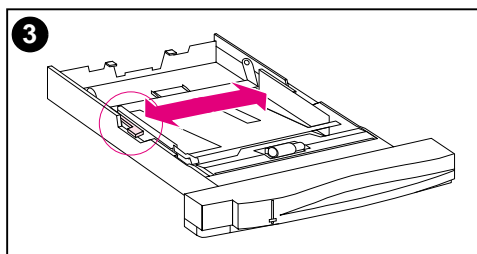
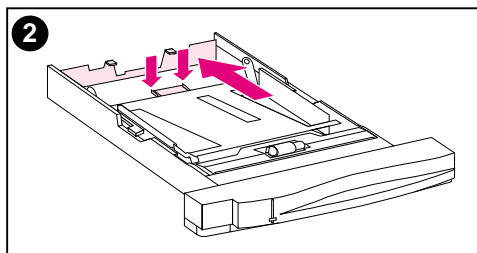
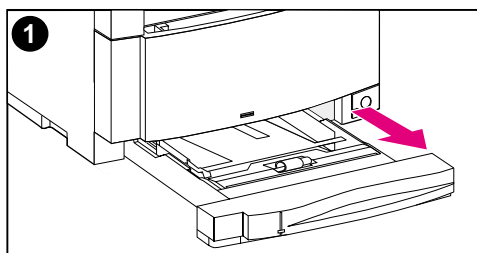

若要將材質裝入 2 號紙匣

小心

不要從 2 號紙匣列印卡片紙、標籤、信封或不支援的材質尺寸。這些材質類型只可從 1 號紙匣列印。

進紙匣不可超量裝載。紙匣如果超量裝載，可能導致印表機夾紙。

若要避免夾紙，切勿在使用過程中開啓紙匣。

- 1 從印表機裏拉出 2 號紙匣，將它放在平坦的地方。
- 2 按壓紙匣後部的材質長度導板調整鎖扣，根據裝載的材質長度移動紙匣後部，藉以設定材質長度導板位置。
- 3 按壓釋放鎖扣，將材質寬度導板儘量向兩側推開。

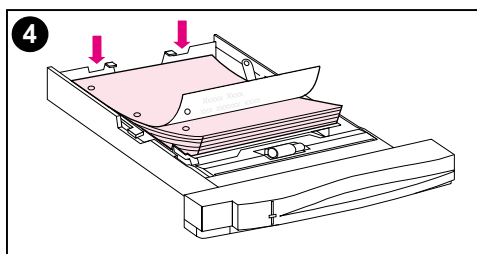

- 4 將材質裝入紙匣，列印面朝下。
- 5 檢查材質是否平整地放在紙匣中，並且在金屬凸片的下方。
- 6 向裏移動材質寬度導板，直到它們頂住材質，但不要太緊而導致材質捲曲。
- 7 將 2 號紙匣插入印表機。

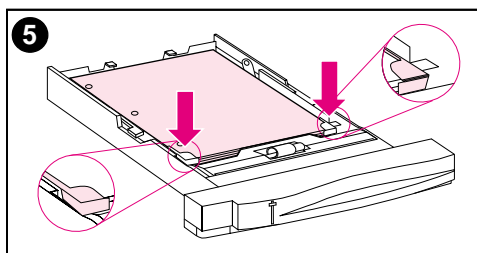

說明

按圖示方法裝入穿孔紙。對於雙面列印，正面朝上裝入材質。

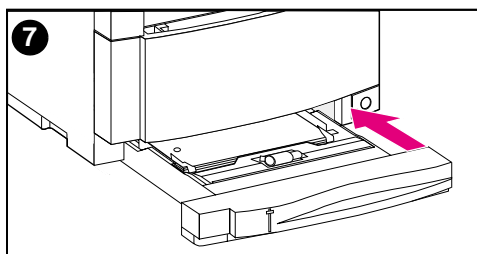
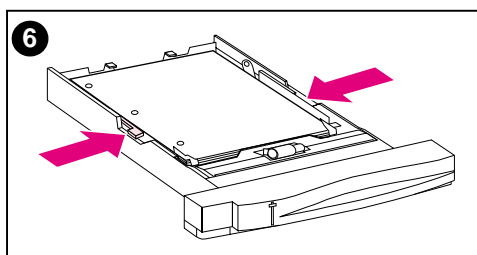

從 3 號紙匣列印（可選 500 頁進紙器）

本型號印表機支援可選用的 500 頁進紙器（3 號紙匣）。3 號紙匣安裝在印表機底部，作為印表機的底座。在安裝雙面列印附件時，必須將雙面列印裝置放在印表機和 500 頁進紙器中間。印表機的內裝感測器偵測 3 號紙匣是否存在，而印表機控制面板選項則會自動調整以適應當前組態。



圖 3-2 3 號紙匣（可選用的 500 頁進紙器）

500 頁進紙器（3 號紙匣）具有下列特性：

- 該紙匣可容納 500 頁標準紙張。（請參看[第 69 頁上的「可支援的材質重量和尺寸」](#)。）
- 紙匣可根據特定材質尺寸調整，紙匣上有對應的尺寸檔位。
- 印表機根據 3 號紙匣的實際組態和紙匣側面材質尺寸旋鈕的檔位而偵測材質尺寸。
- 具有使用者可設定的控制面板功能表設定值，能夠會識別印表機預期在 3 號紙匣裏裝載的材質類型。
- 具有一個內裝感測器，能夠自動偵測 3 號紙匣是否有紙。
- 紙匣正面有一個紙張裝載量指示器。

說明

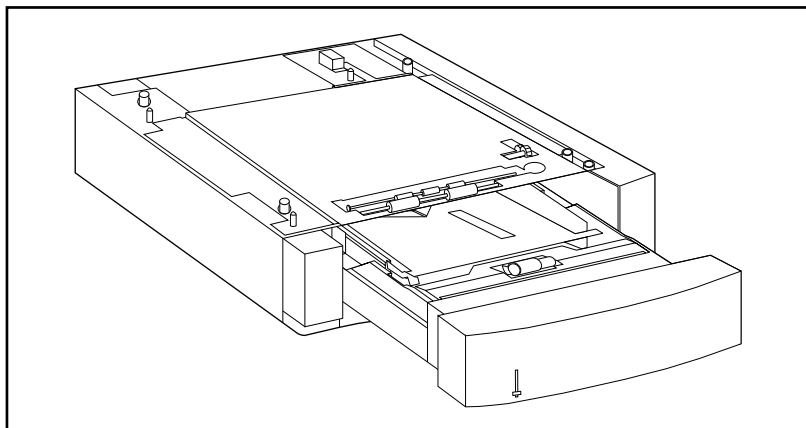
500 頁進紙器的紙張路徑穿過 2 號紙匣。如果 2 號紙匣被部分或完全拉出，材質將無法從 500 頁進紙器送入印表機。這將導致印表機離線，並顯示必須安裝 2 號紙匣的訊息。

將材質裝入 3 號紙匣

將 3 號紙匣調整為下列材質尺寸：

- Letter
- Legal
- A4
- JIS B5
- 自訂 (B5 ISO)
- Executive

印表機根據 3 號紙匣的實際組態和材質尺寸旋鈕的檔位而自動偵測紙匣裏的材質尺寸。

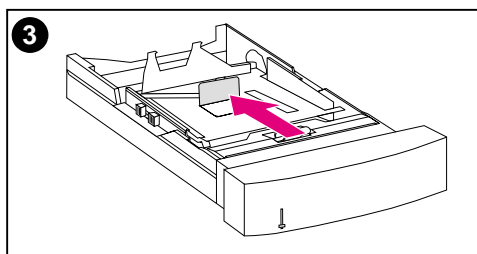
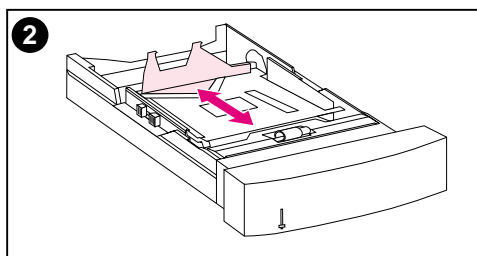
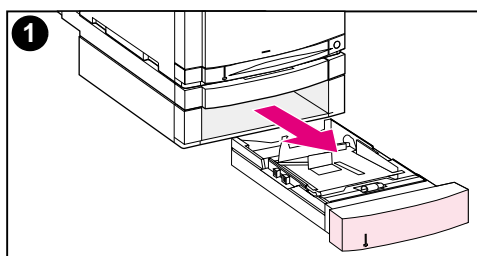

若要將材質裝入 3 號紙匣

小心

不要從 3 號紙匣列印卡片紙、標籤和信封。這些材質只可從 1 號紙匣列印。

進紙匣不可超量裝載。紙匣如果超量裝載，可能導致印表機夾紙。

- 1 拉出 3 號紙匣，將它放在平坦的地方。
- 2 按壓紙匣後部的材質長度導板釋放鎖扣，根據裝載的材質長度移動導板，藉以設定導板位置。
- 3 若是特殊尺寸材質，扳起紙匣中間的特殊材質導板。

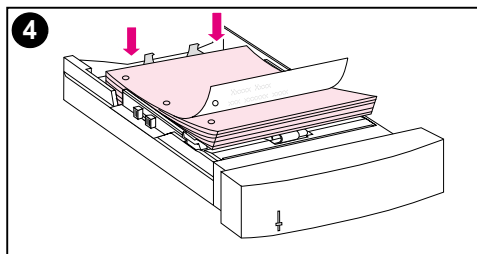

4 按壓釋放鎖扣，將材質寬度導板儘量向兩側推開。

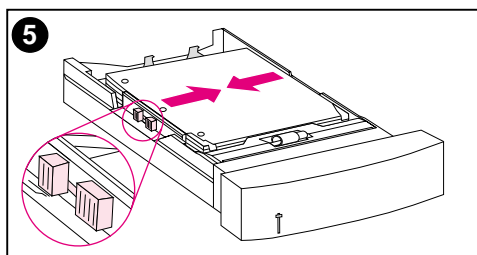

5 將材質裝入 3 號紙匣，列印面朝下。紙匣不要超量裝載。

6 向裏移動材質寬度導板，直到它們頂住材質，但不要太緊而導致材質捲曲。

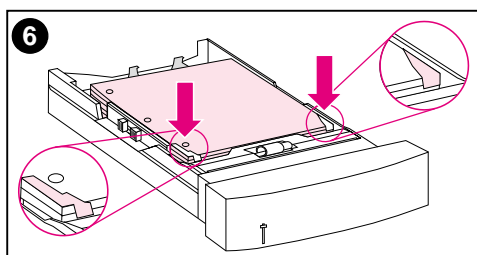

7 檢查材質是否平整地放在紙匣中，並且在金屬凸片的下方。

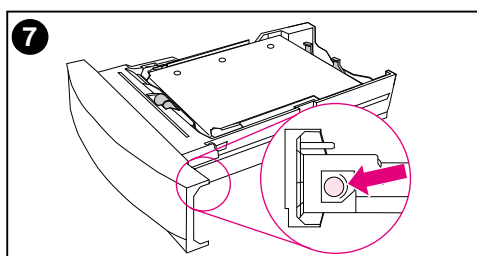

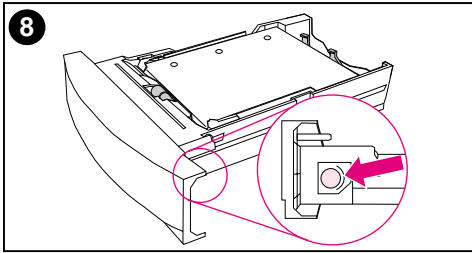

8 將紙匣側面的材質尺寸旋鈕設定到紙匣裝載材質尺寸檔位。

9 將 3 號紙匣插入印表機。

10 檢查並確定印表機驅動程式已設定為可辨認 3 號紙匣。

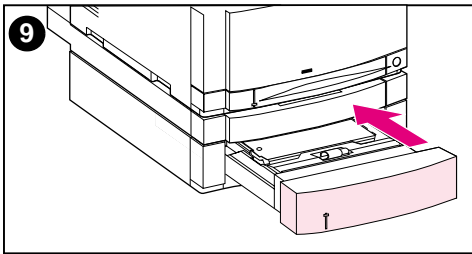

說明

安裝圖示方法裝入穿孔紙，有孔的一邊朝向紙匣的側面。對於雙面列印，正面朝上裝入材質。

雙面列印時使用可選用的雙面列印附件

可選用的雙面列印附件（[圖 3-3](#)）使您能夠在紙張正反兩面進行列印。在兩面列印，即雙面列印時，先列印頁面的背面。然後，紙頁被送進雙面列印附件，翻轉後又被送回到印表機，列印正面。

說明

儘管印表機偵測到雙面列印附件的存在，但是爲了在紙頁的兩面列印，您仍然必須在軟體應用程式或印表機驅動程式中指定雙面列印選項。



圖 3-3

可選雙面列印附件

若要使用可選用的雙面列印附件：

- 檢查並確定可選雙面列印附件已正確安裝。如果安裝 500 頁進紙器（3 號紙匣），雙面列印附件必須放在印表機和 3 號紙匣之間。
- 檢查並確定印表機驅動程式已設定為可辨認雙面列印附件。（請參看印表機驅動程式線上輔助說明所列的指示。）
- 關閉後出紙槽蓋板。後出紙槽在印表機背面。
- 在印表機驅動程式軟體裏選擇合適的雙面列印選項。雙面列印選項包括頁面方向和裝訂方向。
- 雙面列印不可用於有些材質類型，包括投影片、標籤和卡片紙。

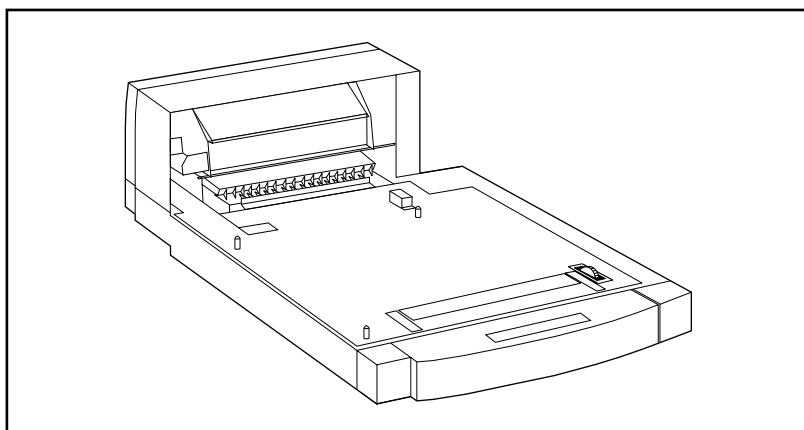
雙面列印的控制面板設定值

許多軟體應用程式允許您改變雙面列印設定值。如果您的軟體應用程式或印表機驅動程式不允許您調整雙面列印設定值，您可經由控制面板調整這些設定值。如果印表機使用的是投影片或標籤紙，請勿將 DUPLEX（雙面）設定為 ON（開），否則可能嚴重損壞印表機。

小心

在雙面列印過程中，不要開啓後出紙槽蓋板。否則可能導致夾紙或列印混亂。

若要從印表機控制面板設定雙面列印

說明

若從印表機控制面板改變雙面列印設定值，將影響所有的列印作業。請儘可能經由軟體應用程式或印表機驅動程式改變雙面列印設定值。

- 1 按**功能表**，直到 PRINTING MENU（正在列印功能表）顯示。
- 2 按**項目**，直到 DUPLEX（雙面）顯示。
- 3 按**數值**，直到 ON（開）顯示。
- 4 按**選擇**，儲存該設定值。
- 5 按**項目**，直到 BINDING（正在裝訂）顯示。
- 6 按**數值**，選擇 LONG EDGE（長邊）或 SHORT EDGE（短邊）裝訂（請參看圖 3-4）。
- 7 按**選擇**，儲存該設定值。
- 8 按**列印**，使印表機返回到 READY（就緒）狀態。
- 9 在軟體應用程式或印表機驅動程式中選擇雙面列印（如果可能）。
- 10 列印作業。

說明

若要在印表機驅動程式中選擇雙面列印，必須先把驅動程式設定為可辨認雙面列印附件。（請參看印表機驅動程式線上輔助說明所列的指示。）

雙面列印作業的裝訂選項

用雙面列印模式進行列印之前，應先決定印好的文件將在某一邊裝訂。裝訂設定選項如下：

- 「長邊（書籍）裝訂」，是通常用於書籍裝訂的版面佈置。（請參看圖 3-4 中的第一項。）
- 「短邊（便箋）裝訂」，是通常用於行事曆裝訂的格式。（請參看圖 3-4 中的第二項。）



圖 3-4

裝訂選項

- 1 長邊裝訂
- 2 短邊裝訂

特殊列印情況

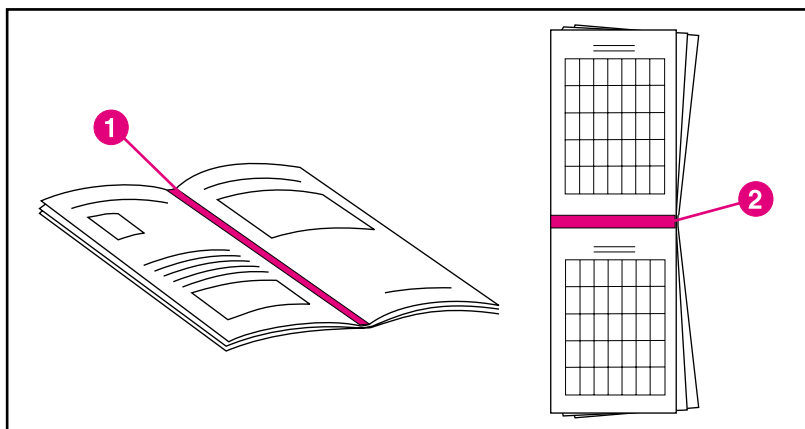
列印特殊類型材質時，請遵循下列準則。

列印不同的第一頁

若要把文件的第一頁列印在與文件其他部份不同的材質類型上，請遵循下列程序。這種情況的一個實例是，用信頭紙列印信函的第一頁，而用普通紙列印其餘頁。

- 1 從應用程式或印表機驅動程式，指定從一個紙匣取用第一頁（信頭紙），並從另一個紙匣取用其餘頁。
- 2 將信頭紙裝入您在步驟 1 裏指定的紙匣。
- 3 將文件其餘頁所用的紙張裝入另一個紙匣。

您還可以用另一種方法列印不同的第一頁：用印表機控制面板或印表機驅動程式設定紙匣中裝載的材質類型，然後按材質類型選擇第一頁和其餘頁。

在自訂尺寸材質上列印

本型號印表機支援在自訂尺寸材質上做單面列印。1 號紙匣支援從 76 x 127 公釐到 216 x356 公釐的材質，包括 B5 ISO。2 號和 3 號紙匣只支援 B5 ISO 規格的自訂尺寸材質。

在自訂尺寸材質上列印時，如果已透過印表機控制面板將 1 號紙匣設定為 TRAY 1 MODE=CASSETTE（1 號紙匣模式 = 紙匣），則必須透過印表機控制面板將 1 號紙匣的材質尺寸設定為 CUSTOM（自訂）。如果將 1 號紙匣設定為 TRAY 1 MODE=FIRST（1 號紙匣模式 = 第一頁），則無論 1 號紙匣中載入了何種材質，印表機都將從 1 號紙匣取用材質進行列印。從 2 號或 3 號紙匣列印自訂尺寸 (B5 ISO) 材質時，應把紙匣上的紙張導板調整到「Custom (B5 ISO)」(自訂 (B5 ISO)) 標記。

有些軟體應用程式和印表機驅動程式允許您指定自訂紙張尺寸。請務必在「頁面設定」對話方塊和「列印」對話方塊裏設定正確的紙張尺寸。

如果您的軟體應用程式要求您計算自訂尺寸紙張的邊界寬度，請參看該應用程式的線上輔助說明。

停止列印要求

您可經由印表機控制面板或軟體應用程式停止列印要求。若要停止來自網路電腦的列印要求，請參看該特定網路軟體的線上輔助說明。

說明

取消一件列印作業之後，可能需要等一會才能清除所有的列印資料。

若要從印表機控制面板停止當前列印作業

按印表機控制面板上的**取消列印**，即可取消目前正在列印的作業。按**取消列印**不會影響儲存在印表機緩衝區中的後續列印作業。

若要從軟體應用程式停止當前列印作業

如果經由軟體已將幾個列印要求傳送給印表機，它們可能正在列印佇列（例如 **Windows** 列印管理員）中等候列印。請參看軟體說明資料關於從電腦取消列印要求的特定指示。

作業保留功能

若要使用下列作業保留功能，必須在印表機中安裝硬碟，並對印表機驅動程式進行適當地設定。在印表機驅動程式內選擇所有的作業保留功能。某些作業保留功能要求使用印表機控制面板功能表來釋放列印作業。

小心

列印前確保辨識出印表機驅動程式中自己的列印作業。使用預設名稱可能導致與此預設名相同的以前作業被略過，或者導致作業被刪除。

說明

增加附加印表機記憶體可能會解決記憶體問題，並可改善印表機處理複雜圖形的能力，提高下載速度，但不會增加最大印表機速度（ppm 大小）。

快速複製作業

使用快速複製功能可以按所需的份數列印作業，並在印表機的硬碟上儲存一份副本。稍後可以列印作業的其他副本。此功能可以從驅動程式關閉。

有關指定可儲存的快速複製作業數目的詳細資訊，請參看[第 48 頁](#)中所述的 QUICK COPY JOBS（快速複製作業）控制面板項。

列印快速複製作業的其他副本

對於儲存在印表機硬碟內的作業，若要從控制面板列印該作業的其他副本：

- 1 重複按**功能表**，直至顯示 QUICK COPY JOBS MENU（快速複製作業功能表）。
- 2 按**項目**，直至顯示所需的使用者名稱或作業名稱。

說明

如果是使用 Macintosh 電腦，使用者名稱將出現在顯示內容的第一行，而作業名稱則出現在顯示內容的第二行。使用**項目**選擇所需的使用者名稱之後，按**數值**，直至顯示所需的作業名稱。

- 3 按**選擇**，選擇作業。此時顯示 COPIES=1（份數 = 1）。
- 4 按 **- 數值 +**，直至顯示所需的份數。
- 5 按**選擇**，列印作業。

刪除所儲存的快速複製作業

使用者傳送了快速複製作業之後，印表機將覆寫以前具有相同使用者名稱和作業名稱的作業。如果沒有用同一使用者名稱和作業名稱儲存快速複製作業，但印表機需要更多的空間，則印表機可能會刪除其他已儲存的快速複製作業，並從最早的作業開始刪起。印表機預設可儲存 32 個快速複製作業。從控制面板可以設定儲存快速複製作業的數目（請參看[第 48 頁](#)）。

說明

如果關閉印表機，然後重新開啓，就會發現所有的快速複製（校樣和保留的）及專用作業均已被刪除。

已儲存的快速複製作業也可以從控制面板刪除。

- 1 重複按**功能表**，直至顯示 QUICK COPY JOBS MENU（快速複製作業功能表）。
- 2 按**項目**，直至顯示所需的使用者名稱或作業名稱。

說明

如果是使用 **Macintosh** 電腦，使用者名稱將出現在顯示內容的第一行，而作業名稱則出現在顯示內容的第二行。使用**項目**選擇所需的使用者名稱之後，按**數值**，直至顯示所需的作業名稱。

- 3 按**選擇**，選擇作業。此時顯示 COPIES=1（份數 = 1）。
- 4 按 **- 數值**，直到 DELETE（刪除）顯示。
- 5 按**選擇**，刪除作業。

校樣和保留作業

校樣和保留功能可以迅速簡便地列印和校對作業的一個副本，然後列印其他副本。

若要永久儲存作業並防止印表機在其他作業需要空間時刪除該作業，請在驅動程式中選擇「儲存作業」選項。

列印保留作業餘下的份數

使用者可以從控制面板列印保留在印表機硬碟上的剩餘作業副本。

- 1 重複按**功能表**，直至顯示 QUICK COPY JOBS MENU（快速複製作業功能表）。
- 2 按**項目**，直至顯示所需的使用者名稱或作業名稱。

說明

如果是使用 Macintosh 電腦，使用者名稱將出現在顯示內容的第一行，而作業名稱則出現在顯示內容的第二行。使用**項目**選擇所需的使用者名稱之後，按**數值**，直至顯示所需的作業名稱。

- 3 按**選擇**，選擇作業。此時顯示 COPIES=1（份數 = 1）。
- 4 按 **- 數值 +**，直至顯示所需的份數。
- 5 按**選擇**，列印作業。

刪除保留的作業

使用者傳送校樣和保留的作業時，印表機將自動刪除使用者以前儲存的校樣和保留作業。如果沒有使用該作業名稱儲存校樣和保留作業，但印表機需要更多空間，則印表機可能會刪除其他已儲存的校樣和保留作業，並從最早的作業開始刪起。

說明

如果關閉印表機，然後重新開啓，就會發現所有的快速複製（校樣和保留的）及專用作業均已被刪除。已儲存的校樣和保留作業也可以從控制面板刪除。

- 1 重複按**功能表**，直至顯示 QUICK COPY JOBS MENU（快速複製作業功能表）。
- 2 按**項目**，直至顯示所需的使用者名稱或作業名稱。

說明

如果是使用 Macintosh 電腦，使用者名稱將出現在顯示內容的第一行，而作業名稱則出現在顯示內容的第二行。使用**項目**選擇所需的使用者名稱之後，按**數值**，直至顯示所需的作業名稱。

- 3 按**選擇**，選擇作業。此時顯示 COPIES=1（份數 = 1）。
- 4 按 **- 數值**，直到 DELETE（刪除）顯示。
- 5 按**選擇**，刪除作業。

列印專用作業

專用列印功能讓使用者指定，在使用者透過印表機控制面板輸入 4 位個人辨識碼 (PIN) 之前，不列印某個作業。PIN 碼由使用者在驅動程式中指定，並作為列印作業的組成部份傳送到印表機。

指定專用作業

若要從驅動程式指定某一作業為專用作業，請在印表機驅動程式中選擇「專用作業」選項，然後鍵入 4 位 PIN。

釋放專用作業

使用者可以透過控制面板列印專用作業。

- 1 重複按**功能表**，直至顯示 PRIVATE/STORED JOBS MENU（專用/儲存作業功能表）。
- 2 按**項目**，直至顯示所需的使用者名稱或作業名稱。

說明

如果是使用 Macintosh 電腦，使用者名稱將出現在顯示內容的第一行，而作業名稱則出現在顯示內容的第二行。使用**項目**選擇所需的使用者名稱之後，按**數值**，直至顯示所需的作業名稱。

- 3 按**選擇**，此時顯示 PIN: 0000。
- 4 按 **- 數值 +**，變更 PIN 的第一位，然後按**選擇**。在數字位置處將顯示 *。重複上述步驟以變更 PIN 的其餘三位。此時顯示 COPIES=1（份數 = 1）。
- 5 按 **- 數值 +**，直至顯示所需的份數。
- 6 按**選擇**，列印作業。

刪除專用作業

如果使用者沒有選擇驅動程式內的「儲存作業」選項，則在使用者釋放專用作業進行列印之後，硬碟上的專用作業即被自動刪除。

說明

如果關閉印表機，然後重新開啓，就會發現所有的快速複製（校樣和保留的）及專用作業均已被刪除。

尚未列印的專用作業亦可從印表機控制面板刪除。

- 1 重複按**功能表**，直至顯示 PRIVATE/STORED JOBS MENU（專用 / 儲存作業功能表）。
- 2 按**項目**，直至顯示所需的使用者名稱或作業名稱。

說明

如果是使用 **Macintosh** 電腦，使用者名稱將出現在顯示內容的第一行，而作業名稱則出現在顯示內容的第二行。使用**項目**選擇所需的使用者名稱之後，按**數值**，直至顯示所需的作業名稱。

- 3 按**選擇**，選擇作業。此時顯示 PIN:0000。
- 4 按 - **數值** +，變更 PIN 的第一位，然後按**選擇**。在數字位置處將顯示 *。重複上述步驟以變更 PIN 的其餘三位。此時顯示 COPIES=1（份數 = 1）。
- 5 按 - **數值**，直到 DELETE（刪除）顯示。
- 6 按**選擇**，刪除作業。

儲存列印作業

使用者可以將列印作業下載到印表機硬碟上而不列印。隨後使用者即可在任何時間透過控制面板列印該項作業。例如，某位使用者可能希望下載其他使用者也可存取和列印的人事表、行事曆、時間表或帳單。

若要將列印作業永久地儲存在硬碟上，請在列印該作業時選擇驅動程式中的「儲存作業」選項。

列印儲存的作業

使用者可以透過控制面板列印儲存在印表機硬碟上的作業。

- 1 重複按**功能表**，直至顯示 PRIVATE/STORED JOBS MENU（專用/儲存作業功能表）。
- 2 按**項目**，直至顯示所需的使用者名稱或作業名稱。

說明

如果是使用 Macintosh 電腦，使用者名稱將出現在顯示內容的第一行，而作業名稱則出現在顯示內容的第二行。使用**項目**選擇所需的使用者名稱之後，按**數值**，直至顯示所需的作業名稱。

- 3 按**選擇**，選擇作業名稱。此時顯示 COPIES=1（份數 = 1）。
- 4 按 **- 數值 +**，直至顯示所需的份數。
- 5 按**選擇**，列印作業。

刪除儲存的作業

儲存在印表機硬碟上的作業可以從控制面板刪除。

- 1 重複按**功能表**，直至顯示 PRIVATE/STORED JOBS MENU（專用 / 儲存作業功能表）。
- 2 按**項目**，直至顯示所需的使用者名稱或作業名稱。

說明

如果是使用 **Macintosh** 電腦，使用者名稱將出現在顯示內容的第一行，而作業名稱則出現在顯示內容的第二行。使用**項目**選擇所需的使用者名稱之後，按**數值**，直至顯示所需的作業名稱。

- 3 按**選擇**，選擇作業。此時顯示 COPIES=1（份數 = 1）。
- 4 按 **- 數值**，直到 DELETE（刪除）顯示。
- 5 按**選擇**，刪除作業。

用可選用的 **HP** 快速紅外接收器進行列印

HP 快速紅外接收器用於從任何符合 IrDA 標準的可攜式裝置（例如膝上型電腦）上向 HP Color LaserJet 4550、4550N、4550DN 或 4550HDN 印表機進行無線列印。

列印連接是透過將紅外 (FIR) 傳送連接埠置於操作範圍以內而建立的。請注意：連接可能會被物體（例如手、紙張、直射陽光或任何射入某個 FIR 連接埠的強光）所阻隔。

說明

有關詳細資訊，請參看 HP 快速紅外接收器附帶的使用者指南。

設定為在 **Windows 9x/NT** 環境下列印

啓動紅外驅動程式之前，請完成下列步驟：

- 1 從「印表機」資料夾，選擇 HP Color LaserJet 4550、4550N、4550DN 或 4550HDN 作為預設印表機。
- 2 選擇 HP Color LaserJet 4550、4550N、4550DN 或 4550HDN 印表機的 **Properties/Details**（內容 / 詳細資料），同時確保選擇 **Virtual Infrared LPT Port**（虛擬紅外 LPT 連接埠）。
- 3 選擇要列印的檔案。

列印作業

- 1 將膝上型電腦（或裝備有符合 IrDA 標準的 FIR 視窗的其他可攜式裝置）與 HP 快速紅外接收器距離調整到不超過 2 至 3 英呎（1 公尺）。FIR 視窗角度必須在 +/- 15 度之內，以確保列印連接有效。
- 2 列印作業。HP 快速紅外接收器上的狀態指示燈亮起。短暫延遲後，印表機狀態面板顯示 PROCESSING JOB（正在處理作業）。

如果狀態指示燈沒有亮，請重新調整 HP 快速紅外接收器，使之對准傳送裝置上的 FIR 連接埠，然後再次傳送列印作業，並注意保持所有裝置之間的對齊。如果必須移動裝置（例如加紙時），請確保所有的裝置仍然處於操作範圍之內，以便保持連接。

列印作業完成之前，如果連接中斷，則 HP 快速紅外接收器的狀態指示燈即熄滅。只要在不超過 40 秒的時間內修復中斷的連接，即可繼續列印作業。如果在此時間內恢復了連接，狀態指示燈即會再次亮起。

說明

如果傳送連接埠移出操作範圍，或者連接埠之間的物體阻塞傳輸的時間超過 40 秒，連接即被永久斷開。（阻塞物可以是手、紙張，甚至是直射陽光。）根據作業大小，使用 HP 快速紅外接收器進行列印可能比直接用電纜連接到並列連接埠上進行列印要慢。

中斷和恢復列印

作業中斷與恢復功能允許使用者暫時中斷可能正在列印的作業，從而使用 FIR 連接埠列印其他作業。列印完新作業之後，中斷的作業即可繼續列印。

使用者只有透過連接到印表機的紅外 (FIR) 連接埠上，然後向印表機傳送作業，才能中斷正在列印和比較的多個副本。列印到某個副本的末尾時，印表機將停止列印目前的作業。隨後，印表機即列印經由 FIR 連接傳送來的作業。印表機列印完該作業之後，將繼續列印原來擱置的多份列印作業。

4 使用色彩

概述

作為先進技術和卓越設計的完美結合，HP Color LaserJet 4550 系列印表機可以提供超凡的色彩品質。它提供了強大的自動顏色混合功能，可以生成華麗的色彩效果。

本章介紹下列主題：

- [色彩匹配](#)
- [HP ColorSmart II](#)
- [四色列印 \(CMYK\)](#)
- [匹配 PANTONE®* 色彩](#)

色彩匹配

使印表機輸出色彩與電腦監視器顯示色彩相匹配是一個相當複雜的過程，因為印表機和電腦監視器使用不同的色彩產生方法。監視器使用 **RGB**（紅、綠、藍）顏色方式，透過光學圖素顯示色彩，而印表機則使用 **CMYK**（青藍色、紫紅色、黃色和黑色）方式列印色彩。

好幾個因素可能影響您匹配列印色彩和監視器色彩的能力。這些因素包括：

- 列印材質
- 印表機著色劑（例如墨水或碳粉）
- 列印過程（例如噴墨、印刷或雷射技術）
- 頂部照明
- 個人對顏色的感知差異
- 軟體應用程式
- 印表機驅動程式
- PC 機作業系統
- 監視器
- 影像卡及其驅動程式

對大多數使用者而言，匹配螢幕與印表機顏色的最佳方法是列印 **sRGB** 顏色。HP Color LaserJet 4550 使用的是 **HP ColorSmart II**，後者使用了 **sRGB** 和自動優化顏色輸出。當螢幕上的顏色與列印出的顏色不能很好匹配時，請留意上面提到的因素。

HP ColorSmart II

HP ColorSmart II 是一套針對不同類型文件自動優化彩色輸出的技術。

HP ColorSmart II 利用了物件標記和標準 RGB (sRGB) 顏色技術。物件標記功能用於對同一頁的不同物件（文字、圖形和照片）進行顏色優化和半色調設定。印表機將對頁面進行分析（包含何種物件）並智慧化地使用半色調及顏色設定，從而為各物件提供最佳的列印品質。結合優化的預設值，物件標記技術能生成超凡的顏色效果。

在 Windows 環境中，您會在印表機驅動程式的「顏色」標籤上發現 HP ColorSmart II 自動和手動設定。

顏色管理選項

灰階列印

選擇印表機驅動程式中的**灰階列印**選項，將對文件進行黑白列印。對於將影印或傳真的彩色文件，如果要快速預覽投影片或硬拷貝輸出的初步副本，即可使用該選項。

自動顏色調整

HP ColorSmart II 的**自動**顏色調整功能（預設值）可以優化文件中的各元素所用的顏色和半色調。**自動**也可為支援顏色管理系統的作業系統和應用程式提供附加的顏色選項。有關詳細資訊，請參看印表機驅動程式線上「輔助說明」。

說明

自動是預設值，同時也建議列印彩色文件時均採用該設定。

手動顏色調整

HP ColorSmart II 的 **手動**顏色調整功能可用於調整文字、圖形和照片的顏色和半色調。若要存取「顏色」標籤中的**手動**色彩選項，請選擇**手動**，然後選擇**選項**。

半色調選項

半色調選項會影響色彩輸出的解析度和清晰度。您可以為文字、圖形和照片分別選擇半色調設定值。兩個半色調選項是：**平滑**和**細節**。

- **平滑**選項可改善大面積全色列印區域的列印效果。它還可使精細的色彩漸變更為平緩，從而增強照片效果。
- **細節**選項適用於需要清晰區別線條或色彩的文字和圖形，或者包含圖案或許多細節的影像。

色彩圖

印表機驅動程式中的色彩圖設定，通知印表機如何將軟體應用程式傳送來的資料解釋為印表機將輸出的最終顏色。色彩圖設定可以調整為**螢幕匹配**或者**鮮明**。

- **螢幕匹配**（sRGB — 標準紅、綠、藍）列印經優化後與 RGB 監視器顏色最匹配的顏色。使用此設定可以更近似地匹配螢幕上的顏色。

sRGB 是一種由 HP 和 Microsoft 倡導的全球色彩標準，可作為監視器、輸入裝置（掃描儀、數碼相機）和輸出裝置（印表機、繪圖儀）的通用色彩語言。它是 HP 產品、Microsoft 作業系統、全球資訊網及當今銷售的大多數辦公軟體所用的預設顏色空間。sRGB 代表了當今典型的 Windows PC 機監視器和未來高清晰度電視的集中標準。

說明

您使用的監視器類型和房間的照明條件等因素都可能影響色彩在螢幕上的顯示效果。有關詳細資訊，請參看本章前面的 [「色彩匹配」](#) 部份。

最新版 Adobe PhotoShop、CorelDRAW™、Microsoft Office 以及許多其他使用 sRGB 進行顏色通訊的應用程式。最為重要的是，作為 Microsoft 作業系統的預設顏色空間，sRGB 已被廣泛採納，用作使用通用定義（該定義可以確保一般使用者能夠極大地提高顏色匹配）在應用程式和裝置間交換顏色資訊的一種方式。結合 HP ColorSmart II，sRGB 可以自動提高使用者在匹配印表機、PC 機監視器和其他輸入裝置（掃描儀、數字相機）間顏色方面的能力，而使用者卻無需成為配色專家。

- **鮮明**可以增強列印色彩的飽和度，以生成鮮明的色彩外觀。有關詳細資訊，請參看印表機驅動程式線上「輔助說明」。

四色列印 (CMYK)

青藍色、紫紅色、黃色和黑色 (CMYK) 是印刷機使用的墨水。通常稱之為四色印刷。CMYK 資料檔案通常應用於圖形藝術（印刷和出版）環境，也來源於圖形藝術環境。HP Color LaserJet 4550 系列印表機已為列印 RGB 顏色進行過優化，以獲得良好的螢幕匹配。但透過 PostScript 印表機驅動程式，它也可以接受 CMYK 顏色。

預設情況下，HP Color LaserJet 4550 系列印表機按照「標準捲筒紙膠印印刷」(SWOP) 標準解釋 CMYK 資料。該標準定義了特定 CMYK 墨水組的行為方式。本型號印表機使用 SWOP 色彩圖和內部半色調來模擬 SWOP CMYK 印刷過程。用於遠東和歐洲的 Dainippon Press (DIC) 模擬和歐洲標準 CMYK 墨水也可使用，且可從印表機驅動程式中選擇。

匹配 PANTONE®* 色彩

「PANTONE®* 匹配系統」顏色被指定為 CMYK 顏色，以便得到多種圖形軟體應用程式的支援。這個色彩匹配系統可用於印表機輸出與一種特定色彩（例如一個標誌）相匹配。請參看軟體應用程式說明資料關於 PANTONE®* 色彩使用的指示。

若需要關於 PANTONE®* 色彩使用的更多資訊，請參看列印系統 CD-ROM 光碟上的 PANTONE®* 色彩匹配系統讀我檔案。

說明

色彩設定值、半色調設定值和列印材質影響 PANTONE®* 色彩的列印結果。若要優化獲得 PANTONE®*- 認可的顏色，請使用預設的 PostScript 3 模擬驅動程式設定和 HP LaserJet 紙張。

自動 PANTONE®* 校準

自動 PANTONE®* 校準功能可以自動利用 PANTONE®* 色彩名稱生成高品質的 PANTONE®* 顏色，從而提供 HP Color LaserJet 4550 印表機中最佳的色彩校準。PANTONE®* 名稱的一個示例：PANTONE®* 286CVC。列印 PANTONE® 色彩時，**自動 PANTONE®* 校準**是 HP Color LaserJet 4550 印表機的預設值。使用傳送給印表機的資料流中的 PANTONE®* 色彩名稱，該功能可以將 PANTONE®* 色彩自動轉換為 HP Color LaserJet 4550 印表機的優化色彩值

多數支援圖形物件使用 PANTONE®* 色彩的應用程式會在 PostScript 輸出中包含 PANTONE®* 名稱，同時也包含分配給該物件的色彩值。HP Color LaserJet 4550 印表機可以辨識出 PANTONE®* 名稱並根據顏色表用優化的色彩值取代印表機的色彩值。其中的色彩表用於為每個指定的 PANTONE®* 色彩在印表機色階內提供最佳的匹配。

在應用程式或驅動程式中啟用此功能時，不需要特殊的操作。如果要使用應用程式生成的色彩值而非 HP 生成的色彩值，可以關閉 **自動 PANTONE®* 校準**。

若要關閉「自動 PANTONE®*」校準

- 在 Windows 中，進入內容，進階，然後進入印表機功能。
- 在 Macintosh 中，進入驅動程式介面的 **CMYK Inks**（CMYK 墨水）頁。

在圖形物件保留 PANTONE®* 名稱的情況下生成 PostScript 檔案的已知應用程式列出如下：

- Adobe Illustrator 7 和 Adobe Illustrator 8
- Adobe PageMaker 6.5
- CorelDRAW 7、CorelDRAW 8 和 CorelDRAW 9
- Deneba Canvas 5*
- Macromedia Freehand 7 和 Macromedia Freehand 8
- Micrografx Designer
- QuarkXpress 3 和 QuarkXpress 4

說明

* Deneba Canvas 的後期版本不再生成相容的 PANTONE®* 名稱。

Microsoft Publisher 2000 增加了對 PANTONE®* 色彩的支援，但是沒有保留使該功能生效所需的 PANTONE®* 名稱。

自動 PANTONE®* 校準 功能只適用於矢量圖形，而不適用於諸如掃描影像和 TIFF 檔案等圖片（光柵）資料。例如，Adobe PhotoShop® 作為光柵影像編輯器，就未列在上面支援**自動 PANTONE®* 校準**功能的應用程式中。

WWW

對於某些光柵影像編輯器應用程式（例如 Adobe PhotoShop）所用的 PANTONE®* 調色板，可從下列站臺獲得：
<http://www.hp.com/support/lj4550>。

連接後，選擇 **Downloads and Drivers**（下載和驅動程式）。在該網址，還可獲得 ICC 色彩設定檔、sRGB 色彩樣品和印表機驅動程式。

可以得到下列程式的 PANTONE®* 應用程式調色盤：

- Adobe Illustrator 4-8
- PageMaker 5、PageMaker 6 和 PageMaker 6.5
- PhotoShop 3-5.5
- CorelDRAW 6-9
- Micrographics Designer 6-7
- Macromedia Freehand 4-8
- QuarkXpress 3.3-4,04 (EPS 檔案)
- Deneba Canvas 3.5-6.1
- Fractal Design Painter 2-5,5
- EPSF Charts
- TIFF Charts
- PANTONE®* Color Drive
- Text Format (ASCII)
- Raw PostScript File
- Adobe Acrobat

用上面某個應用程式建立的諸如公司徽標之類的矢量圖形（使用保留 PANTONE®* 名稱的調色盤或應用程式），可以匯入 Microsoft Word、PowerPoint 或其他 MS Office 應用程式中。為此，色彩應用程式必須建立該影像的封裝 PostScript (EPS) 檔案，以使用插入檔案功能將其作為檔案插入到 Office 文件中。

說明

從剪貼簿上剪下和貼上將不起作用。這些工作不再保留 PANTONE®* 名稱或 CMYK 調色板值。

某些 PANTONE®* 顏色將不會精確匹配。PANTONE®* 匹配系統中 PANTONE®* 色彩數超過 945 種。這些顏色是在平版印刷過程中使用 16 種墨水生成的。因為有些顏色超出了雷射印表機的四色範圍（色階），所以並非所有的顏色都能由雷射彩色印表機重現出來。PANTONE®* 對 HP 印表機進行校準，以便為所能重現的所有色彩提供最接近的匹配，同時也為那些無法重現的色彩提供最接近的匹配。

說明

該功能需要使用 PostScript 3 模擬印表機驅動程式。它利用 PostScript 語言中的某個功能來說明諸如 PANTONE®* 等的自訂顏色。這些顏色是 PostScript 獨有的，在 PCL 資料流中並不存在。PANTONE®* 色彩多數情況下用於出版業，而使用它的應用程式也是傾向於只使用 PostScript 的應用程式（例如 QuarkXpress 和 Adobe InDesign）。

5 使用字型

概述

本章提供關於各種字型的資訊。本章包括下列部份：

- [使用內裝 TrueType 字型](#)
- [瞭解印表機預設字型](#)
- [選擇字型](#)
- [列印可用的印表機字型清單](#)
- [使用 PostScript 模擬中的字型](#)
- [使用在網路上的字型](#)
- [新增附屬字型支援功能至印表機驅動程式](#)
- [使用特殊字型效果](#)
- [Hewlett-Packard 自訂字型服務](#)

使用內裝 TrueType 字型

TrueType 是一種由 Microsoft Corporation 和 Apple Computer, Inc. 共同開發的字型格式。Hewlett-Packard 在該印表機中提供了 80 種 TrueType 字型，同時還提供了一些 Windows 中使用的匹配螢幕字型。

您不需要下載這些 TrueType 字型，因為它們已經安裝在印表機裏。印表機驅動程式會儘量自動使用內裝字型。這樣可改善列印性能。

請參看 Microsoft Windows 說明資料關於在 Windows 系統裏使用 TrueType 字型的具體指示。

瞭解印表機預設字型

本型號印表機的預設字型是 PC-8 符號集裏的 12 點 Courier 字型。只有在沒有指定其他字型時，印表機才使用預設字型。

改變預設字型

您可經由印表機控制面板選擇不同的預設字型。請參看[第 121 頁上的「透過印表機控制面板選擇 PCL 字型」](#)。

選擇預設字型以外的其他字型

- 您可在大多數軟體應用程式裏要求使用某種字型。
- 您可傳送一個 PCL 印表機指令，要求使用與預設字型不同的字型。有關印表機 PCL 指令的資訊，請參看[附錄 B](#) 或該印表機的 *PCL/PJL Technical Reference Package* (PCL/PJL 技術參考套件)。(有關訂購資訊，請參看[第 32 頁](#)。)

字型選擇次序

印表機按照下列次序選擇印表機字型：

- 1 軟字型（下載字型）
- 2 DIMM 模組字型
- 3 內裝字型

若要選擇一種字型，該字型必須在上述來源之一。如果沒有您要求使用的字型，印表機會根據個別字型的特點選擇最接近的字型（僅限 PCL）。

選擇字型

您可經由軟體應用程式或印表機控制面板選擇字型。

說明

軟體應用程式或印表機驅動程式送出的字型使用要求會置換印表機控制面板裏的字型設定。

從軟體應用程式選擇字型

關於從軟體應用程式改變字型選擇、基本字型、印表機設定、列印選項和字型外觀的資訊，請參看應用程式的說明資料。

選擇符號集

在印表機處於 **PCL** 模式時，若要列印一個符號（例如 Ω ），則必須先選擇包含該字元的符號集。有關可用符號集和印表機指令的完整清單，請參閱 *PCL/PJL Technical Reference Package*（PCL/PJL 技術參考集）。（有關訂購資訊，請參看 [第 32 頁](#)。）

符號集可用性

許多軟體應用程式允許您在印表機設定功能表裏指定符號集。使用符號集時，應考慮下列兩點：

- 軟體應用程式不一定支援印表機的所有符號集。
- 字體必須與特定的符號集一起工作。

將符號輸入到文字中

軟體應用程式的說明資料應該包含把特殊符號鍵入文本的指示。有關諸如排字功能、組合字元、符號集、字元集、代碼頁和擴充字元等短語，請參閱文件索引。

透過印表機控制面板選擇 PCL 字型

如果軟體應用程式不允許透過其功能表選擇字型，即可透過印表機控制面板選擇 PCL (TrueType) 字型。每一件列印作業只可選用一種字型。

說明

經由印表機控制面板選擇的字型變成以後所有列印作業的預設字型。

經由印表機控制面板選擇字型時，您必須指定幾個項目。這些項目列在印表機字型頁上，它們包括：

- 字型來源
- 字型號碼
- 點尺度或字距
- 符號集

說明

來自軟體應用程式的字型使用要求會置換印表機控制面板裏的字型設定。

若要經由印表機控制面板選擇 PCL 預設字型

- 1 列印可用的 PCL 印表機字型清單。(有關指示，請參看[第 123 頁上的「列印可用的印表機字型清單」](#)。)
- 2 在列印的字型清單上，找到與您要用的字型相對應的字型來源和號碼。
- 3 按**功能表**，直到 PRINTING MENU (正在列印功能表) 顯示。
- 4 按**項目**，直到 PCL FONT SOURCE (PCL 字型來源) 顯示。
- 5 按**數值**，直到字型來源顯示。可用的來源如下面所列：
 - INTERNAL (內裝)
 - SOFT (軟字型)
 - DIMM SLOT *n* (DIMM 槽 *n*) (*n* = 1,2,3)
- 6 按**選擇**，儲存該選定值。選定值旁邊顯示星號 (*)。
- 7 按**項目**，直到 PCL FONT NUMBER (PCL 字型號碼) 顯示。
- 8 按**數值**，直到正確的字型號碼顯示。
- 9 按**選擇**，儲存該選定值。選定值旁邊顯示星號 (*)。
- 10 按**項目**，直到 PCL FONT POINT SIZE (PCL 字型點尺度) 顯示 (或者，若是比例調整間距字型，直到 PITCH (字距) 顯示)。點陣圖字型沒有這個選項。
- 11 按**數值**，直到正確的點尺度或字距顯示。
- 12 按**選擇**，儲存該選定值。選定值旁邊顯示星號 (*)。
- 13 按**列印**，使印表機返回到 READY (就緒) 狀態。

列印可用的印表機字型清單

您可用印表機控制面板的「資訊」功能表來列印可用的字型清單。

若要列印可用的字型清單

- 1 按**功能表**，直到 INFORMATION MENU（資訊功能表）顯示。
- 2 按**項目**，直到 PRINT FONT LIST（列印字型清單）顯示。
- 3 按**選擇**，列印字型清單。
- 4 列印清單後，印表機將還原到 READY（就緒）狀態。

說明

印出的字型清單不顯示暫時軟字型（軟體為一個特定文件而下載的字型），但顯示永久軟字型。

字型清單顯示所有可用的已安裝字型卡（DIMM 模組）字體、永久下載軟字型 and 內裝字型。



圖 5-1

字型清單

理解字型清單

PCL 字型清單顯示可用字型樣本。下面介紹字型清單的要件：

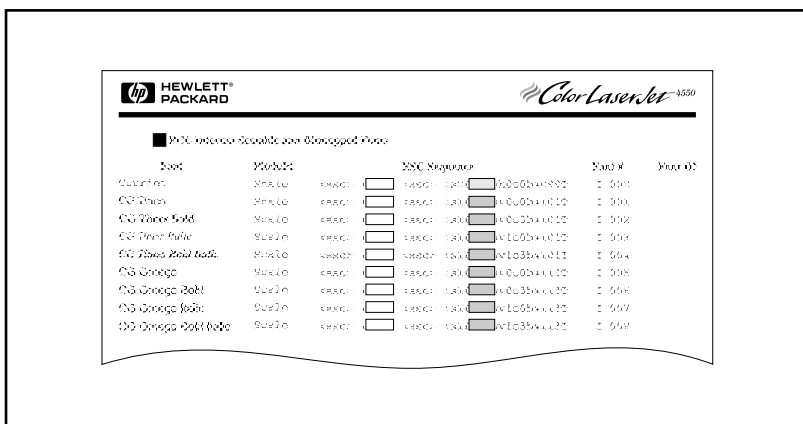
1 字型

字體系列的名稱。

2 字距 / 點

字距表示固定間距字型的每英寸字元數。點尺度則用於描述可縮放字型，以點為單位表示字型的高度。

3 ESC 序列

跳離序列（一個 PCL 指令）用於選擇指定的字型。在「字距」、「點尺度」和「符號集」方塊裏填入所需的數值。跳離序列包含一個帶陰影的方塊，後面有「v」或「h」。這表示您必須鍵入點尺度（例如，14.25v）或字距（例如，12.00h）。

4 字型號碼

係指您在控制面板裏用於選擇內裝或下載軟字型的號碼。字型來源也列出。

說明：不要將字號與軟字型的識別符 (ID) 相混淆。

5 字型識別號

係指您用軟體下載軟字型時指定給它們的識別號。

有關下載字型的指示，請參看 *PCL/PJL Technical Reference Package*（PCL/PJL 技術參考套件）。（有關訂購資訊，請參看 [第 32 頁](#)。）

PostScript 模擬字型清單顯示印表機韌體中安裝的所有字型。儘管只列出一個字元尺寸，您可將字體按比例縮放至任何尺寸。

使用 PostScript 模擬中的字型

本型號印表機配置 80 種可縮放字型，可用於 PCL 和 PostScript 模擬功能。CD-ROM 上的列印系統安裝程式在 PC 機上安裝了 80 種字型，可用於任何軟體應用程式。

使用在網路上的字型

使用印表機控制面板改變預設字型之前以及下載或移除軟字型和字體之前，請找網路管理員或其他網路使用者洽商。

若要節省記憶體和避免印表機意外輸出，請遵循下面的準則。網路作業系統可能會自動保護每個使用者的列印作業，使其不受網路上其他列印作業的影響。請向網路管理員洽詢更多的資訊。

用不同字型列印的準則

- 有 80 種內裝字型可用於 PostScript 模擬 (PS) 和 PCL 模式。
- 若要節省印表機記憶體，請只下載必需的字型。
- 若需要多種下載字型，應考慮安裝印表機附加記憶體。
- 有些軟體應用程式在每件列印作業開始時自動下載字型。您也許可以配置這些應用程式，使它們只下載不是印表機常駐字型的軟字型。若需要更多的資訊，請參看軟體應用程式的說明資料。

新增附屬字型支援功能至印表機驅動程式

當您使用 DIMM 模組字體時，印表機驅動程式會要求該字型字元的尺寸、形狀和樣式等資訊，以便正確編排文本格式。

使用特殊字型效果

印表機可以建立特殊字型效果，例如圖案、逆向列印、反射鏡像文字和字型旋轉。請參看應用程式的使用者指南，以確定該應用程式可支援這些功能。開發人員可在 *PCL Technical Reference Package*（PCL 技術參考集）中找到使用特殊字樣效果的完整說明。（有關訂購資訊，請參看[第 32 頁](#)。）

Hewlett-Packard 自訂字型服務

Hewlett-Packard 在磁碟、卡匣或 DIMM 模組中提供了某些字型。您可以設計適合自己特定需要的套裝自訂字型。下面是可提供的自訂字型的範例：

- 任何 Hewlett-Packard 標準字型產品或字體系列裏的字型或字體
- 條形碼，包括 3/9 碼、128 碼 Interleaved 2 of 5 通用產品碼 (UPC)、美國郵遞區號 (USPS Zip) 以及其他代碼
- 自訂符號集點陣對應表
- 簽名和標誌字型

若需要自訂字型（例如簽名字型和標誌）或者已停產的字型產品（例如 **Barcodes & More**、**Tax 1** 和 **Pro Collection** 字型），請電洽：

Hewlett-Packard LaserJet Font Solutions
(Hewlett-Packard LaserJet 字型服務部)
(541) 715-5757

若在美國境外，請接洽所在國家 / 地區的 HP 代理商。

6 印表機介面

概述

本章提供關於可用的印表機介面的資訊。本章包括下列部份：

- [並列組態](#)
- [增強型 I/O \(EIO\) 組態](#)
- [在印表機控制面板上設定網路印表機](#)

並列組態

如果您的印表機沒有設定網路介面卡，請使用帶「C」型連接器的雙向並列電纜線（IEEE-1284C 規格）（請參看圖 6-1），將該連接器插入印表機的並列埠，藉以連接印表機和電腦。電纜線最長 10 公尺（30 英尺）。有關訂購資訊，請參看第 31 頁上的「[印表機耗材與附件](#)」。

用於描述並列介面時，「雙向」表示印表機既可經由並列埠接收來自電腦的資料又可把資料傳送給電腦。



圖 6-1 並列電纜線「C」型連接器

說明

若要使用雙向並列介面的增強功能，例如電腦和印表機之間的雙向通訊、更快速的資料傳輸以及印表機驅動程式的自動組態，您的印表機驅動程式必須能夠支援這些功能。

使用多個連接埠時，您可利用逾時功能來調整 I/O（輸入 / 輸出）自動切換，以便盡量改善印表機性能。如果您的列印作業中出現來自其他連接埠的資料，可遞增 I/O 逾時值。（請參看第 62 頁上的「[設定「I/O 逾時」](#)」。）

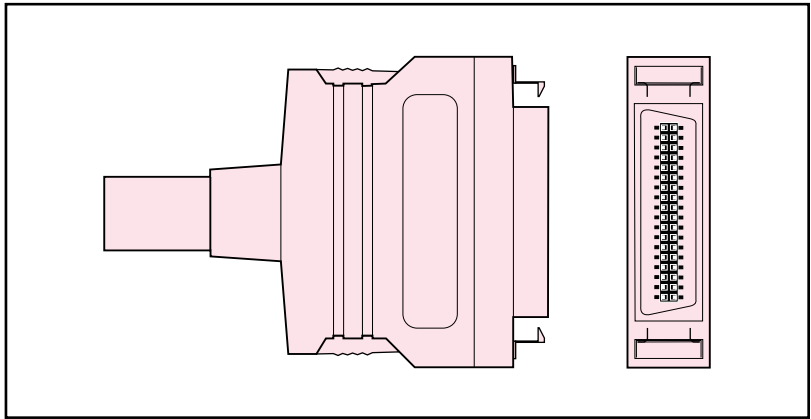
增強型 I/O (EIO) 組態

本型號印表機配備兩個增強型輸入 / 輸出 (EIO) 插槽。這兩個插槽用於安裝相容的外部裝置，例如 **HP JetDirect** 列印伺服器網路卡。若把 EIO 網路卡插入插槽，則可增加印表機可用的網路介面數目。

EIO 網路卡可在網路列印時盡量改善印表機性能。此外，它們使您能把印表機放在網路上任何地點。因此，印表機不需要直接與伺服器或工作站連接，而可以放在離網路使用者更近的地方。

印表機如果設定 EIO 網路卡，控制面板將有一個附加功能表（EIO 功能表）。

HP JetDirect 列印伺服器

HP JetDirect 列印伺服器（網路卡）可安裝在印表機的某個 EIO 插槽中。這些卡支援多種網路協定和作業系統。**HP JetDirect** 列印伺服器使您能在任何地點把印表機直接連接到網路上，從而使網路管理更為簡便。**HP JetDirect** 列印伺服器還支援簡單網路管理協定 (SNMP)，該協定使網路管理員可經由 **HP JetAdmin** 軟體進行遠端印表機管理和疑難排解。

說明

這些網路卡的安裝和網路組態應由網路管理員執行。

可用的增強型 I/O 介面

HP JetDirect 列印伺服器（網路卡）適用於下列軟體：

- Novell NetWare
- Microsoft Windows 和 Windows NT 網路
- Apple Mac OS (LocalTalk)
- UNIX（HP-UX 和 Solaris）
- Linux（Red Hat 和 SuSE）
- 網際網路列印

WWW

有關可用網路軟體解決方案的總結，請參看 *HP JetDirect Print Server Administrator's Guide*（HP JetDirect 列印伺服器管理員指南），或存取位於下列站臺的 HP 線上客戶服務：http://www.hp.com/support/net_printing。

NetWare 網路

當將 Novell NetWare 產品和 HP JetDirect 列印伺服器一起使用時，Queue Server Mode（佇列伺服器模式）較 Remote Printer Mode（遠端印表機模式）效能更優越。HP JetDirect 列印伺服器支援 Novell 目錄服務 (NDS) 和聯編資料庫模式。有關詳細資訊，請參看 *HP JetDirect Print Server Administrator's Guide*（HP JetDirect 列印伺服器管理員指南）。

對於 Windows 9x、Windows NT 4.0 和 Windows 2000 系統，使用印表機安裝公用程式可進行 NetWare 網路上的印表機安裝。

Windows 和 Windows NT 網路

對於 Windows 9x、Windows NT 4.0 和 Windows 2000 系統，使用印表機安裝公用程式可進行 Microsoft Windows 網路上的印表機安裝。該公用程式支援面向點對點或用戶端伺服器網路操作的印表機安裝。

AppleTalk 網路

使用 HP LaserJet 公用程式在 EtherTalk 或 LocalTalk 網路上安裝印表機。有關詳細資訊，請參看隨配有 HP JetDirect 列印伺服器的印表機附帶的 *HP JetDirect Print Server Administrator's Guide* (HP JetDirect 列印伺服器管理員指南)。

LocalTalk 組態

LocalTalk 介面允許直接從獨立的 Apple Macintosh 電腦或從 LocalTalk 網路上的 Macintosh 電腦進行列印。有關設定電腦和印表機以透過 LocalTalk 介面進行列印的詳細資訊，請參看印表機入門指南和 *HP JetDirect Print Server Administrator's Guide* (HP JetDirect 列印伺服器管理員指南)。

Macintosh DIN-8 電纜線

若要直接連接 Macintosh 電腦和本型號印表機，請使用標準型 Macintosh DIN-8 印表機電纜線。該電纜線不可用於網路組態。

說明

若是 LocalTalk 組態，DIN-8 印表機電纜線必須插入 Macintosh 電腦的印表機埠。

LocalTalk 網路組態

若要把印表機與 LocalTalk 網路上的 Macintosh 電腦連接，請使用 HP LocalTalk 電纜線組件。每台印表機需要一套組件，而網路上的每台 Macintosh 電腦也需要一套組件。

UNIX/Linux 網路

使用用於 UNIX 公用程式的 HP JetDirect 印表機安裝程式，即可在 HP-UX 或 Sun Solaris 網路上安裝印表機。

對於 UNIX 或 Linux 網路上的安裝和管理，請使用 HP Web JetAdmin。

WWW

若要獲取用於 UNIX/Linux 網路的 HP 軟體，請存取位於下列站臺的 HP 線上客戶服務：http://www.hp.com/support/net_printing。有關 HP JetDirect 列印伺服器所支援的其他安裝選項，請參看隨配有 HP JetDirect 列印伺服器的印表機附帶的 *HP JetDirect Print Server Administrator's Guide*（HP JetDirect 列印伺服器管理員指南）。

在印表機上設定網路安全功能

本型號印表機配備控制面板鎖定功能，使網路管理員能防止使用者改變印表機控制面板裏的某些設定值。當印表機控制面板的一個功能表被鎖定時，未獲授權而試圖改變印表機控制面板設定值的使用者將接收到下列訊息：

```
ACCESS DENIED  
MENUS LOCKED （拒絕存取，功能表鎖定）
```

您可以使用 HP Web JetAdmin 軟體、用於 Macintosh 的 HP LaserJet 公用程式或者 ASCII 跳離序列來執行安全程序。有關使用 HP Web JetAdmin 軟體或用於 Macintosh 的 HP LaserJet 公用程式來鎖定印表機控制面板的指示，請參看其線上「輔助說明」。

在印表機控制面板上設定網路印表機

您可能需要在印表機上設定某些網路參數。您可以利用印表機控制面板、嵌入式網路伺服器設定參數；而對於大多數網路而言，則可利用 HP Web JetAdmin 軟體（或用於 Macintosh 的 HP LaserJet 公用程式）設定參數。印表機隨附的列印軟體 CD-ROM 光碟上有這些公用程式。

說明

嵌入式網路伺服器是 HP 的一個新印表機功能。有關使用嵌入式網路伺服器的詳細資訊，請參看[附錄 E](#)。

有關受支援網路的完整清單及利用 HP Web JetAdmin 等軟體設定網路參數的說明，請參看 *HP JetDirect Print Server Administrator's Guide*（HP JetDirect 列印伺服器管理員指南）。該指南隨同安裝 HP JetDirect 列印伺服器的印表機一起提供。

這一部分包含從印表機控制面板設定網路參數的指示，具體如下：

- 設定 Novell NetWare 數據框類型參數
- 設定 TCP/IP 參數
- 設定 Apple EtherNet 相位參數
- 使不使用的網路協定失效

設定 Novell NetWare 數據框類型參數

HP JetDirect 列印伺服器自動選擇 NetWare 數據框類型。只有當列印伺服器選擇了不正確的數據框類型時，才需要手動選擇數據框類型。若要辨識 HP JetDirect 列印伺服器所選的數據框類型，請從印表機控制面板上列印組態頁。

若要從印表機控制面板設定 **Novell NetWare** 參數

- 1 按「功能表」，直到 HP EIO 1 或 2 MENU (HP EIO 1 或 2 功能表) 顯示。
- 2 按項目，直到 CFG NETWORK=NO (設定網路 = 否) 顯示。
- 3 按數值，直到 CFG NETWORK=YES (設定網路 = 是) 顯示。
- 4 按一次選擇。此時顯示 CFG NETWORK=YES (設定網路 = 是)。
- 5 按項目，直到 CFG IPX/SPX=NO (設定 IPX/SPX= 否) 顯示。
- 6 按數值，直到 CFG IPX/SPX=YES (設定 IPX/SPX= 是) 顯示。
- 7 按一次選擇。此時顯示 CFG IPX/SPX=YES (設定 IPX/SPX= 是)。
- 8 按項目，直到 FRAME=AUTO (數據框 = 自動) 顯示。
- 9 若要設定數據框類型設定協定，請按數值，從下表中選擇一種數據框類型：

數據框類型	說明
AUTO(自動)(預設)	允許傳輸所有列出的 Novell 數據框類型。
EN_8023	限於藉 IEEE 802.3 傳輸的 IPX 數據框類型。所有其他類型將被計數和捨棄。
EN_II	限於藉 Ethernet II 傳輸的 IPX 數據框類型。所有其他類型將被計數和捨棄。
EN_8022	限於藉 IEEE 802.2 和乙太網路傳輸的 IPX 數據框類型。所有其他類型將被計數和捨棄。
EN_SNAP	限於藉 SNAP 和乙太網路傳輸的 IPX 數據框類型。所有其他類型將被計數和捨棄。

- 10 按選擇，儲存該數值。此時出現星號 (*)。
- 11 完成後按列印，將印表機返回到 READY (就緒) 狀態。
– 或者 –
參看與將要使用的其他協定有關的部分。

設定 TCP/IP 參數

您可以使用印表機控制面板設定如下

TCP/IP 參數：

- 是否使用 BOOTP 檔案來設定參數（預設為使用 BOOTP 檔案）
- IP 位址（4 位元組）
- 子網路遮罩（4 位元組）
- 預設閘道（4 位元組）
- TCP/IP 連接逾時（以秒為單位）

說明

若要用 RARP 或 DHCP 來設定 TCP/IP 參數，則不要使 BOOTP 失效。

若要從印表機控制面板設定 TCP/IP 參數

- 1 按**功能表**，直到 HP EIO 1 或 2 MENU（HP EIO 1 或 2 功能表）顯示。
- 2 按**項目**，直到 CFG NETWORK=NO *（設定網路 = 否 *）顯示。
- 3 按**數值**，直到 CFG NETWORK= YES（設定網路 = 是）顯示。
- 4 按一次**選擇**。此時顯示 CFG NETWORK=YES *（設定網路 = 是 *）。
- 5 按**項目**，直到 CFG IPX/SPX=NO *（設定 IPX/SPX= 否 *）顯示。
- 6 按一次**選擇**。此時顯示 CFG TCP/IP=YES（設定 TCP/IP= 是）。
- 7 按一次**選擇**。此時顯示 CFG TCP/IP=YES *（設定 TCP/IP= 是 *）。
- 8 按**項目**，手動設定 TCP/IP 參數。此時顯示 BOOTP=YES *（BOOTP= 是 *）。

- 9 如果保留 BOOTP=YES * (BOOTP= 是 *)，TCP/IP 參數的值將由 BOOTP 檔案、RARP 或 DHCP 提供，而無需進行其他 TCP/IP 設定。請跳移至步驟 17。
– 或者 –
按**數值**以變更 BOOTP= 參數值。將顯示 BOOTP=NO (BOOTP= 否)。
- 10 按**選擇**以儲存選擇。此時顯示 BOOTP=NO * (BOOTP= 否 *)。系統將提示對每個 TCP/IP 參數進行設定。
- 11 按**項目**以繼續設定。此時顯示 IP BYTE 1=<value> * (IP 位元組 1 = <數值 >>*)。
- 12 按**數值**，直到 IP 位址的第一個位元組數值顯示。
- 13 按**選擇**，儲存該數值。
- 14 重複步驟 12 和 13，設定 IP 位址的其餘位元組。
- 15 按**項目**以繼續。
- 16 重複步驟 12 到 15，對子網遮單位元組 (SM)、預設閘道 (GW) 和逾時 (TIMEOUT) 進行設定。
- 17 完成後按**列印**，將印表機返回到 READY (就緒) 狀態。
– 或者 –
參看與將要使用的其他協定有關的部分。

若要從印表機控制面板設定 **Apple AppleTalk** 參數

- 1 按**功能表**，直到 HP EIO 1 MENU (HP EIO 1 功能表) 顯示。
- 2 按**項目**，直到 CFG NETWORK=NO * (設定網路 = 否 *) 顯示。
- 3 按**數值**，直到 CFG NETWORK= YES (設定網路 = 是) 顯示。
- 4 按一次**選擇**。此時顯示 CFG NETWORK=YES * (設定網路 = 是*)。
- 5 按**項目**，直到 CFG ETALK=NO * (設定 ETALK= 否 *) 顯示。
- 6 按**數值**，直到 CFG ETALK=YES (設定 ETALK= 是) 顯示。
- 7 按一次**選擇**。此時顯示 CFG ETALK=YES * (設定 ETALK= 是*)。
- 8 按**項目**。此時顯示 PHASE=1 或 PHASE=2 (相位 = 1 或 相位 = 2)。
- 9 按**項目**以保留該值並繼續，或者按**數值**以變更相位參數。
- 10 按**選擇**以儲存新數值。
- 11 完成後按**列印**，將印表機返回到 READY (就緒) 狀態。
- 或者 -
參看與將要使用的其他協定有關的部分。

使網路協定失效（可選）

印表機出廠時，所有可支援的網路協定都預設為有效。使不使用的協定失效，有下列好處：

- 減少印表機產生的網路交通
- 防止未獲授權的使用者列印至印表機
- 在組態頁上只提供相關的資訊
- 允許印表機控制面板顯示協定特有的錯誤和警告訊息

若要取用網路協定

- 1 按**功能表**，直到 HP EIO 1 MENU（HP EIO 1 功能表）顯示。
- 2 按**項目**，直到 CFG NETWORK=NO *（設定網路 = 否 *）顯示。
- 3 按**數值**，直到 CFG NETWORK= YES（設定網路 = 是）顯示。
- 4 按一次**選擇**。此時顯示 CFG NETWORK=YES *（設定網路 = 是 *）。

在下面各部分，請尋找您想要使其失效的協定。

若要使 IPX/SPX 失效

說明

如果 Windows 95/98 或 Windows NT 用戶將列印至印表機，則不要使這個協定失效。

- 1 按**項目**，直到 IPX/SPX=ON *（IPX/SPX= 開 *）顯示。
- 2 按**數值**，將其變更為 IPX/SPX=OFF（IPX/SPX= 關）。
- 3 按**選擇**，儲存新狀態。此時顯示 IPX/SPX=OFF *（IPX/SPX= 關 *）。
- 4 若要使另一個協定失效，請尋找相關的說明部分。
– 或者 –
按**列印**，將印表機返回到 READY（就緒）狀態。

若要使 DLC/LLC 失效

- 1 按**項目**，直到 DLC/LLC=ON * (DLC/LLC=開*) 顯示。
- 2 按**數值**，將其變更為 DLC/LLC=OFF (DLC/LLC=關)。
- 3 按**選擇**，儲存新狀態。此時顯示 DLC/LLC=OFF * (DLC/LLC=關*)。
- 4 若要使另一個協定失效，請尋找相關的說明部分。
- 或者 -
按**列印**，將印表機返回到 READY (就緒) 狀態。

若要使 TCP/IP 失效

- 1 按**項目**，直到 TCP/IP=ON * (TCP/IP=開*) 顯示。
- 2 按**數值**，將其變更為 TCP/IP=OFF (TCP/IP=關)。
- 3 按**選擇**，儲存新狀態。此時顯示 TCP/IP=OFF * (TCP/IP=關*)。
- 4 若要使另一個協定失效，請尋找相關的說明部分。
- 或者 -
按**列印**，將印表機返回到 READY (就緒) 狀態。

說明

如果 TCP/IP 無效，則無法使用嵌入式網路伺服器存取印表機。

若要使 Apple AppleTalk 失效

- 1 按**項目**，直到 ETALK=ON * (ETALK=開*) 顯示。
- 2 按**數值**，將其變更為 ETALK=OFF (ETALK=關)。
- 3 按**選擇**，儲存新狀態。此時顯示 ETALK=OFF * (ETALK=關*)。
- 4 若要使另一個協定失效，請尋找相關的說明部分。
- 或者 -
按**列印**，將印表機返回到 READY (就緒) 狀態。

7

耗材和清潔

概述

本章概述印表機耗材。本章包括下列部份：

- [在印表機週圍騰開位置以更換耗材](#)
- [耗材大致更換間隔時間](#)
- [熟悉耗材的位置](#)
- [環保收集計劃](#)
- [清潔印表機](#)

有關安裝耗材的完整指示，請參看每種耗材隨附的安裝指南。

在印表機週圍騰開位置以更換耗材

下面的圖例顯示更換耗材時印表機週圍必需的空間。



圖 7-1 更換耗材所需空間圖

- 1 俯視圖
- 2 側視圖

耗材更換準則

爲了便於更換耗材，在設定印表機時應記住下列準則。

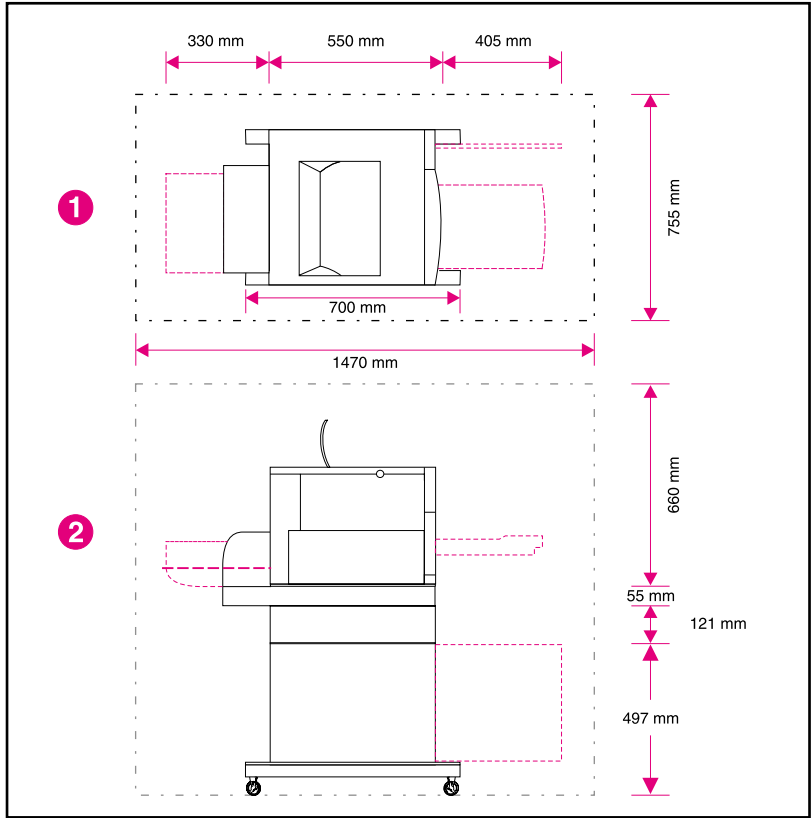
- 印表機前方和後方都應有足夠的空間，以便移除耗材。
- 印表機應放在平坦和穩固的地方。
- 印表機兩側各需 **102 公釐** 的空間，以確保通風良好。

耗材大致更換間隔時間

你可根據標籤和藍色塑膠把手識別耗材。

WWW

有關安裝耗材的指示，請參看每種耗材隨附的安裝指南，或者存取：<http://www.hp.com/support/lj4550>。連接後，請選擇 **Solve a Problem**（解決問題）。

小心

Hewlett-Packard 建議在本型號印表機上使用 HP 產品。若使用非 HP 產品，可能導致列印問題而需要維修服務，但此類維修服務不在 Hewlett-Packard 產品使用保證或維修協議範圍之內。

下面的表格列出印表機耗材更換間隔時間和需要更換時的控制面板提示訊息。

耗材	印表機訊息	頁數	近似使用期限 ²
黑色碳粉匣	BLACK TONER LOW (黑色碳粉不足) 或 BLACK TONER OUT (黑色碳粉已用完)	9,000 頁 ¹	4 個月
青藍色碳粉匣	CYAN TONER LOW (青藍色碳粉不足) 或 CYAN TONER OUT (青藍色碳粉用完)	6,000 頁 ¹	2.5 個月
紫紅色碳粉匣	MAGENTA TONER LOW (紫紅色碳粉不足) 或 MAGENTA TONER OUT (紫紅色碳粉已用完)	6,000 頁 ¹	2.5 個月
黃色碳粉匣	YELLOW TONER LOW (黃色碳粉不足) 或 YELLOW TONER OUT (黃色碳粉已用完)	6,000 頁 ¹	2.5 個月
成像滾筒組件	DRUM LIFE OUT (成像滾筒已用完) REPLACE KIT (更換組件) 或者 WASTE TONER FULL (廢碳粉已滿) REPLACE KIT (更換組件)	6,250 彩頁 ³ 或 25,000 純黑白頁。	彩頁 3 個月，純黑白頁則為 12.5 個月。
傳送組件	TRANSFER LIFE OUT (傳送組件壽命結束) REPLACE KIT (更換組件)	25,000 彩頁，或 100,000 純黑白頁。	彩頁 12.5 個月，純黑白頁則為 50 個月。
熔凝器組件	FUSER LIFE OUT (熔凝器壽命結束) REPLACE KIT (更換組件)	50,000 彩頁，或 100,000 純黑白頁。	彩頁 25 個月，純黑白頁則為 50 個月。

- 1 大致平均 A4/letter 尺寸頁數，以個別碳粉顏色 5% 頁面覆蓋率為依據。頁數僅是估計值，使用條件和列印方式可能導致計數結果不一樣。
- 2 大致使用壽命以每月列印 2,000 頁為依據。
- 3 6,250 彩頁或者 25,000 純黑白頁；假定為雙頁、A4/letter 尺寸列印紙的列印作業。取決於各客戶的使用情況，實際頁數會有所不同。影響可列印頁數的因素包括：彩色 / 黑白列印的比例、紙張尺寸、常用作業時間和複雜性，以及自動雙面列印。

熟悉耗材的位置

下面的圖例顯示每個耗材的位置。



圖 7-2

耗材位置

- 1 碳粉匣
- 2 成像滾筒匣
- 3 傳送帶
- 4 空氣過濾器
- 5 熔凝器
- 6 傳送滾筒

環保收集計劃

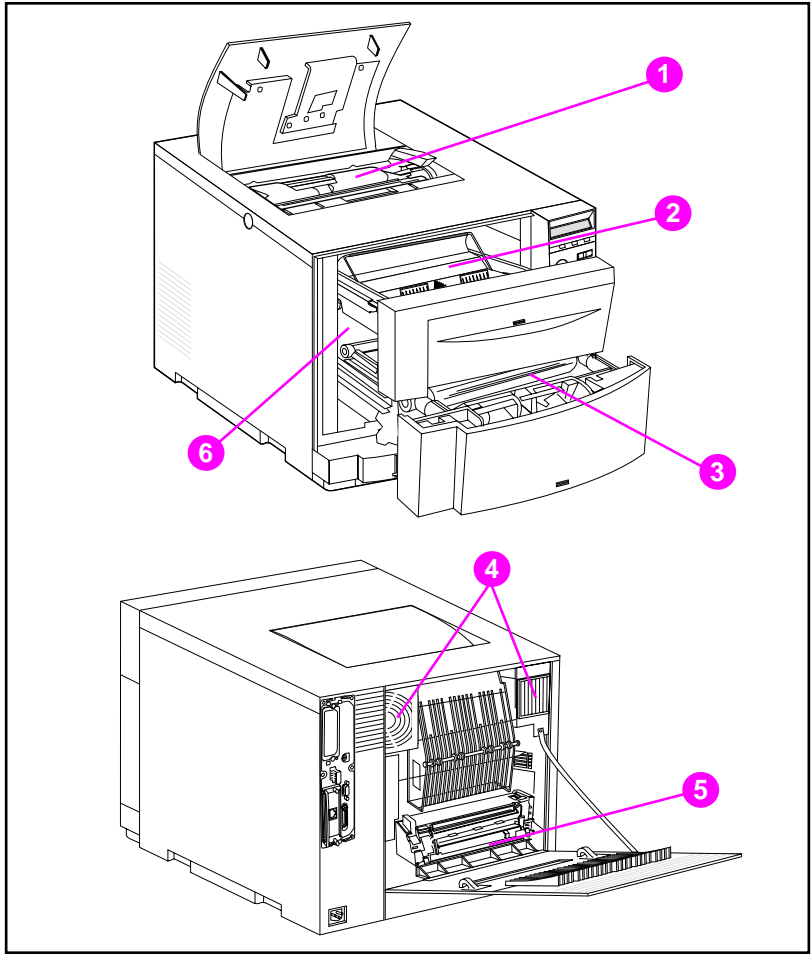
Hewlett-Packard 鼓勵參加其全球伙伴計劃，以負責處置 **HP LaserJet** 印表機耗材。若要瞭解計劃詳情，請參看每件耗材隨附的回收指示。本計劃不一定在所有的國家 / 地區都有。

下列耗材可以經由「全球伙伴計劃」來處理：

- 碳粉匣
- 成像滾筒匣
- 傳送帶
- 熔凝器

清潔印表機

清潔印表機中的多餘碳粉

黃色、紫紅色和青藍色碳粉匣中的碳粉會堆積在碳粉匣蓋上。雖然碳粉堆積物不會影響列印效果，但有時還是需要清除蓋子上的多餘碳粉。更換碳粉匣時，請清潔碳粉匣蓋和印表機中的其他多餘碳粉。每個更換用的碳粉匣都隨附一塊碳粉布，用於清除印表機上的碳粉。有關清潔印表機的詳細資訊，請參看更換碳粉匣隨附的指示。

小心

請勿使用碳粉清潔布擦拭成像滾筒、碳粉匣中的顯影劑套或傳送滾筒。這樣做會損壞這些元件，並會引起其他列印品質問題。

如果碳粉在碳粉匣上累積，就可能落入傳送滾筒中，而這會在列印材質上產生條紋。若要清除傳送滾筒上的碳粉，請列印若乾空白頁，直到條紋消失。

清潔碳粉密度感測器

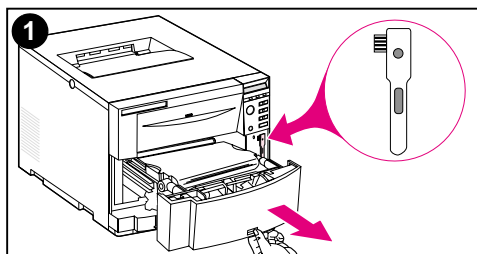

每次更換成像滾筒時或當控制面板顯示 DENSITY SENSOR OUT OF RANGE (密度感測器失靈) 訊息時，應清潔碳粉密度感測器。

小心

不要用任何紙製品清潔感測器，以免劃破感測器。

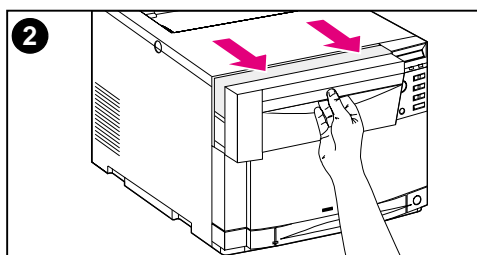

若要清潔碳粉密度感測器

- 1 開啓正面下層紙匣，移除安裝在裏面的清潔刷。然後關閉紙匣。
- 2 拉開正面上層紙匣。
- 3 抓住成像滾筒的藍色把手，拉出成像滾筒。
- 4 用清潔刷清除感測器上的所有灰塵和碳粉，如圖所示。

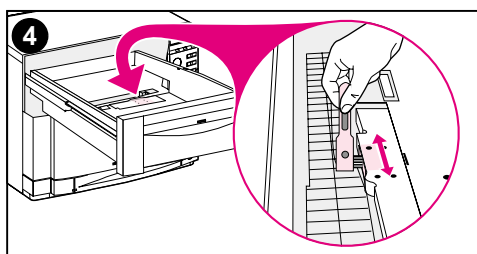
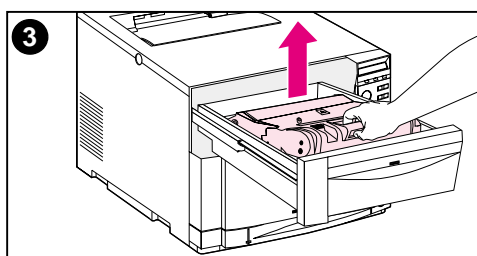

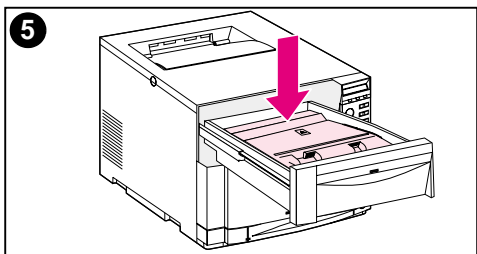

5 重新插入成像滾筒。

6 關閉正面上層紙匣。

7 把清潔刷放回原處，然後穩穩地關閉正面下層紙匣。

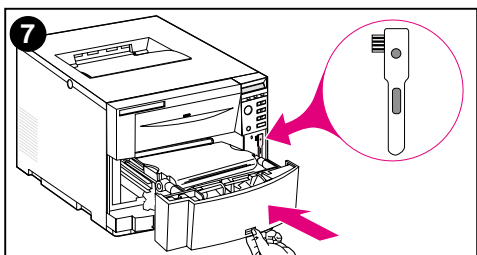
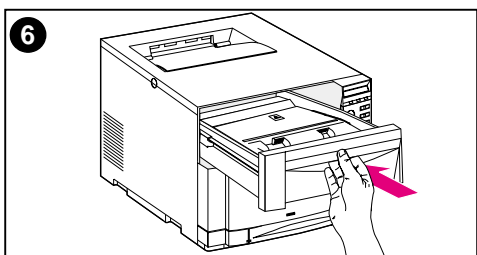

8

印表機控制面板訊息

概述

本章列出印表機控制面板訊息，並解釋其含義。控制面板顯示四種訊息，它們分別是：

- [狀態訊息](#)
- [警告訊息](#)
- [注意訊息](#)
- [關鍵錯誤訊息](#)

狀態訊息

狀態訊息說明印表機的當前狀態。它們讓使用者瞭解印表機的正常工作狀況，而且不需要使用者動手清除。狀態訊息隨著印表機的狀況而不斷變換。印表機如果在線上，只要沒有等候處理的警告訊息，並且不是處於忙碌狀態，而是在就緒狀態，則會顯示 **READY**（就緒）訊息。當印表機離線時，則會顯示訊息 **OFFLINE**（離線）。

警告訊息

警告訊息通知使用者有資料和列印錯誤。這些訊息通常會與 **READY**（就緒）或者 **OFFLINE**（離線）訊息交替顯示，並將在按 **列印** 前始終顯示。如果在印表機組態功能表中將 **CLEARABLE WARNING**（可清除的警告）設定為 **JOB**（作業），這些訊息將被下一個列印作業清除。

注意訊息

注意訊息通知您必須採取某些措施，例如添加紙張或清除夾紙。發生某些錯誤時，即使使用者不處理，印表機仍會繼續列印。如果在組態功能表中將 **AUTO CONTINUE**（自動繼續）設定為 **ON**（開），印表機就會自動嘗試重新連線。

關鍵錯誤訊息

關鍵錯誤訊息通知您發生裝置故障。您可以關閉印表機，再重新啟動，也許可清除有些關鍵錯誤訊息。這些訊息不受 **AUTO CONTINUE**（自動繼續）設定的影響。如果錯誤狀態繼續存在，印表機需要修理。

印表機控制面板訊息

下表列出了該印表機的印表機控制面板訊息。以數字開頭的印表機訊息按數字大小排列。

說明

除了第一次啓動印表機之外，印表機根據在印表機控制面板裏選定的語言顯示訊息（例如英文、法文或西班牙文）。

印表機控制面板訊息

訊息	說明	建議的措施
ACCESS DENIED MENUS LOCKED（拒絕存取，功能表鎖定）	在控制面板鎖定時，若有使用者試圖修改功能表設定值，這個訊息會顯示大約 5 秒。	不需要採取任何措施。
BAD DUPLEXER CONNECTION （雙面列印器連接故障）	雙面列印附件安裝不正確。	檢查電源線是否連接到雙面列印附件上，同時檢查雙面列印附件的短電源線是否連接到印表機上。 如果錯誤仍然存在，請檢查雙面列印附件是否已安裝正確。
CALIBRATING （正在校準）	印表機正在執行內部色彩校準。這個過程需要大約 90 秒。	不需要採取任何措施。
CANCELING JOB （取消作業）	印表機正在取消一件列印作業。當前作業的輸入資料將被丟棄。	不需要採取任何措施。
CANNOT DUPLEX CHECK REAR BIN （無法進行雙面列印，檢查後出紙槽） 交替顯示 CANNOT DUPLEX CHECK PAPER（無法進行雙面 列印，檢查紙張）	印表機無法做雙面列印，因為後出紙槽開啓或材質不是雙面列印附件可支援的。	關閉後出紙槽。如果後出紙槽已經關閉，檢查材質是否被雙面列印附件支援。請參看第 69 頁上的「 可支援的材質重量和尺寸 」。
CANNOT DUPLEX CLOSE REAR BIN（無法進行雙面 列印，關閉後出紙槽）	因為後出紙槽已開啓，所以印表機不能進行雙面列印。	關閉後出紙槽。
CHECKING PAPER PATH（正在檢查紙徑）	印表機正在執行內部測試。測試完成之後，印表機仍處於離線狀態。	測試結束後，按 列印 將使印表機返回到 READY（就緒）狀態。

印表機控制面板訊息 (續)

訊息	說明	建議的措施
CHECKING PRINTER (正在檢查印表機)	印表機正在執行內部測試。這個過程需要大約 30 秒。測試完成之後，印表機仍處於離線狀態。	測試結束後，按 列印 將使印表機返回到 READY (就緒) 狀態。
CLEARING PAPER FROM PRINTER (正在 清除印表機上的紙張)	印表機裏有紙張夾住。印表機在啟動之後偵測到紙張傳送路徑裏有材質。印表機正在試圖清除夾住的紙頁。	不需要採取任何措施。
CLOSE FRONT DUPLEX DRAWER (關閉雙面列印紙匣)	雙面列印附件紙匣沒有完全關閉。	關閉雙面列印附件紙匣。
CLOSE MIDDLE FRONT DRAWER (關閉正面中層紙匣)	正面中層紙匣沒有完全關閉。	關閉正面中層紙匣。
CLOSE UPPER REAR DOOR (關閉背面上部蓋板)	背面上部蓋板沒有完全關閉。	關閉背面上部蓋板。
CLOSE TOP COVER (關閉頂部蓋板)	頂部蓋板沒有完全關閉。	關閉頂部蓋板。
CLOSE UPPER FRONT DRAWER (關閉正面上層紙匣)	正面上層紙匣沒有完全關閉。	關閉正面上層紙匣。
[COLOR] TONER LOW ([顏色] 碳粉不足)	指定碳粉匣中的碳粉快用完。	仍會繼續列印，直到出現訊息 TONER OUT (碳粉用完)。若要現在更換碳粉匣，按 選擇 。
[COLOR] TONER OUT ([顏色] 碳粉用完)	指定的碳粉匣裏的碳粉已用完。	請現在更換指定的碳粉匣，以確保列印品質。 請參看第 31 頁上的「印表機耗材與附件」。
[COLOR] TONER LOW ([顏色] 碳粉不足) 交替顯示 PRESS SELECT TO CHANGE TONER (按 「選擇」以更換碳粉)	指定的碳粉匣裏的碳粉快用完，必須現在更換。 請參看第 31 頁上的「印表機耗材與附件」。	按 選擇 ，進入碳粉更換功能表。
CONTINUING INTERRUPTED JOB (正在繼續中斷的作業)	印表機正在繼續已中斷的列印作業。	不需要採取任何措施。
DATA RECEIVED (接收資料)	印表機已接收和處理資料，正在等待送紙。	按 列印 ，開始進紙。

印表機控制面板訊息 (續)

訊息	說明	建議的措施
DENSITY SENSOR OUT OF RANGE (密度感測器失靈) 交替顯示 CLEAN DENSITY SENSOR (清洗密度感測器)	在色彩校準過程中偵測到密度感測器失靈。	密度感測器可能骯髒。檢查並清潔感測器 (有關清潔說明, 請參看第 151 頁上的「 清潔碳粉密度感測器 」)。
DRUM ERROR (成像滾筒錯誤) REPLACE KIT (更換組件)	偵測到列印成像滾筒組件中有一個元件出問題。	更換列印成像滾筒組件。
DRUM LIFE LOW (成像滾筒壽命將盡) ORDER KIT (訂購組件)	成像滾筒組件接近預期使用壽命終點。	訂購更換用的成像滾筒組件, 然後繼續列印。 請參看第 31 頁上的「印表機耗材與附件」。
DRUM LIFE OUT (成像滾筒壽命已盡) REPLACE KIT (更換組件)	成像滾筒到達預期使用壽命終點。 請參看第 31 頁上的「印表機耗材與附件」。	更換成像滾筒組件。
DUPLEX ERROR (雙面列印錯誤) CHECK DUPLEXER (檢查雙面列印器)	雙面列印附件中出現錯誤。	檢查雙面列印附件是否正確安裝。
EIO DISK X NOT FUNCTIONAL (EIO 磁碟 X 無效)	EIO 磁碟工作不正常。	從所指示的插槽中拆除 EIO 磁碟。電洽 HP 支援。
EIO X INITIALIZING YYY (EIO X 正在起初始化 YYY) 交替顯示 DO NOT POWER OFF (不要關閉電源)	插槽 X 中的 EIO 裝置正在進行起初始化。在這個過程中, YYY 值將每隔 10 秒遞增一次。	不需要採取任何措施。
EIO X NOT FUNCTIONAL (EIO X 無效)	指定的 EIO 槽沒有介面卡或者不起作用。	不需要採取任何措施。
EIO X DISK SPINNING UP (EIO X 磁碟正在旋昇)	正在起初始化磁碟附件。第一個參數是這個附件卡的附件插槽號碼。	不需要採取任何措施。

印表機控制面板訊息 (續)

訊息	說明	建議的措施
EVENT LOG EMPTY (事件記錄為空)	選中了「資訊」功能表中的 SHOW EVENT LOG (顯示事件記錄)，但 事件記錄中沒有條目。	不需要採取任何措施。
FLASH DIMM X INITIALIZING (快閃 DIMM X 正在起始化) 交替顯示 DO NOT POWER OFF (不要關閉電源)	插槽 X 中新安裝的快閃 DIMM 正在 進行起始化。	不需要採取任何措施。
[FS] DEVICE FAILURE ([FS] 裝置故障)	硬碟、快閃 DIMM 或 RAM 磁碟有 嚴重故障，無法再使用。	拆除快閃 DIMM 並更換一個新 的。
[FS] FILE OPERATION FAILED ([FS] 檔案操作失 敗)	無法執行所請求的操作。可能試圖 進行某項非法操作，例如將檔案下 載到某個不存在的目錄中。	不需要採取任何措施。
[FS] FILE SYSTEM IS FULL ([FS] 檔案系統已 滿)	硬碟、快閃 DIMM 或者 RAM 磁碟 已滿。	從裝置中刪除檔案。使用 HP 資源管理器下載或刪除檔案和 字型。(有關詳細資訊，請參看 軟體說明。)
[FS] IS WRITE PROTECTED ([FS] 受到寫保護)	硬碟、快閃 DIMM 或者 RAM 磁碟 受到寫保護，無法寫入新檔案。	透過 HP 資源管理器禁用寫保 護。
[FS] NOT INITIALIZED ([FS] 未起始化)	硬碟、快閃 DIMM 或者 RAM 磁碟 已被其他 HP 印表機產品起始化。	使用 HP 資源管理器或者 HP Web JetAdmin 重新起始 化裝置 (詳細資訊，請參看線 上輔助說明)。
FUSER LIFE LOW (熔凝器壽命將盡) ORDER KIT (訂購組件)	熔凝器接近預期使用壽命終點。	訂購更換用的熔凝器組件，然 後繼續列印。 請參看第 31 頁上 的「印表機耗材與附件」。
FUSER LIFE OUT (熔凝器壽命結束) REPLACE KIT (更換組件)	熔凝器到達預期使用壽命終點。 請 參看第 31 頁上的「印表機耗材與 附件」。	更換熔凝器組件。
INCORRECT PIN (PIN 不正確) PLEASE TRY AGAIN (請重試)	輸入的個人辨識碼 (PIN) 不正確。	重新輸入 PIN。

印表機控制面板訊息 (續)

訊息	說明	建議的措施
INITIALIZING (正在起始化)	第一次啟動印表機時，這個訊息顯示。	不需要採取任何措施。
INSTALL [COLOR] TONER (安裝 [顏色] 碳粉)	指示的彩色碳粉匣已被拆除。	碳粉匣已被拆除。若要繼續列印，必須更換碳粉匣。
INSTALL DRUM KIT (安裝成像滾筒組件)	成像滾筒組件沒有安裝或安裝不正確。	核查成像滾筒組件是否正確安裝。
INSTALL TRAY (安裝紙匣)	2 號紙匣沒有安裝或沒有完全關閉，因而阻礙了從 3 號紙匣中取用材質進行列印。	核查 2 號紙匣是否完全關閉。
INTERRUPTING JOB (正在中斷作業) PLEASE WAIT (請等候)	目前處理的列印作業被更高先後次序的列印作業所中斷。	不需要採取任何措施。
MANUALLY FEED [SIZE] (手動進紙 [尺寸])	將請求的紙張裝入 1 號紙匣中。	如果需要的紙張已經裝入 1 號紙匣中，請按 列印 。
MANUALLY FEED TRAY 1 ENVELOPE (手 動進紙 1 號紙匣信封)	把信封裝入 1 號紙匣。	如果信封已經裝入 1 號紙匣中，請按 列印 。
MANUALLY FEED [TYPE] [SIZE] (手動 進紙 [類型] [尺寸])	將請求的紙張裝入 1 號紙匣中。	如果需要的紙張已經裝入 1 號紙匣中，請按 列印 。
MEMORY FULL STORED DATA LOST (記憶體已滿，儲存的資 料已丟失)	印表機沒有可用的記憶體。可能無法正確列印當前作業。有些下載字型可能已被刪除。	嘗試簡化頁面後再列印。如果這樣仍不能解決問題，應增加印表機記憶體。
MEMORY SETTINGS CHANGED (記憶體設定已變更)	印表機改變了 I/O 緩衝設定值，因為可用的記憶體不夠，無法使用先前的設定值。	不需要採取任何措施。增加印表機記憶體也許能防止此類問題發生。
MEMORY SHORTAGE JOB CLEARED (記憶體不 夠，作業取消)	可用的記憶體不夠，無法繼續列印。作業的剩餘部分被取消。	增加印表機記憶體也許能防止此類問題發生。
MEMORY SHORTAGE PAGE SIMPLIFIED (記 憶體不足，頁面已簡化)	影像太大，可用的記憶體不夠。因此，印表機壓縮影像，導致有些資料遺失。	增加印表機記憶體也許能防止此類問題發生。

印表機控制面板訊息 (續)

訊息	說明	建議的措施
MOPY PAGE TOO COMPLEX (複製的頁面太複雜) 交替顯示 PRESS GO TO CONTINUE (按列印以繼續)	傳送到印表機的列印作業太複雜。	不需要採取任何措施。
NO JOB TO CANCEL (沒有可取消的作業)	按動了 取消列印 ，但沒有可取消的現用作業或緩衝儲存資料。印表機將自動返回到 READY (就緒) 狀態。	不需要採取任何措施。
OFFLINE (離線)	印表機離線，沒有等待處理的錯誤訊息。	按 列印 ，使印表機返回到 READY (就緒) 狀態。
OUTPUT BIN FULL 出紙槽裝滿 交替顯示 CLEAR PAPER FROM [BIN NAME] (清除 [出紙槽名] 中的紙張)	頂部出紙槽裝滿。	取出頂部出紙槽裏的材質。
PAGE CANNOT PRINT NOW (頁面現在無法列印) 交替顯示 RETRY WHEN PRINTING STOPS (列印停止後重試)	印表機處理流入的作業時請求了一個內部頁。內部頁是不允許中斷的，且僅當印表機處於 READY (就緒) 狀態時才能進行列印。	當印表機處於 READY (就緒) 狀態時再請求內部頁。
PLEASE WAIT (請等候)	印表機正在清除資料，以便離線或進入功能表。	不需要採取任何措施。
POWERSAVE ON (處於「省電」模式)	印表機處於「省電」模式。按任何鍵或傳送列印作業時，這個訊息即清除。	不需要採取任何措施。
PRESS GO TO PRINT (按「執行」進行列印) 交替顯示 PRESS SELECT TO CHANGE TONER (按「選擇」以更換碳粉)	當印表機不在碳粉匣更換模式時，頂部蓋板被開啓之後又關上。	按 列印 ，繼續列印作業；或按 選擇 ，進入碳粉匣更換功能表。

印表機控制面板訊息 (續)

訊息	說明	建議的措施
PRINTER LANGUAGE NOT AVAILABLE (印表機語言不可用) 交替顯示 PRINT JOB CANCELLED (列印作業已取消)	印表機接收到一種語言 (個性) 使用要求, 但該語言並未在印表機裏。	不需要採取任何措施。
PRINTING ACCESSORIES (正在列印附件頁面)	正在生成附件頁面。完成該頁面後, 印表機將返回到 READY (就緒) 狀態。	不需要採取任何措施。
PRINTING CALIBRATION PAGE (正在列印校準頁面)	正在列印色彩校準頁。完成該頁面後, 印表機將返回到 READY (就緒) 狀態。	不需要採取任何措施。
PRINTING COLOR GUIDE (正在列印顏色指導頁面)	正在列印顏色指導頁面。完成該頁面後, 印表機將返回到 READY (就緒) 狀態。	不需要採取任何措施。
PRINTING CONFIGURATION (正在列印組態頁)	正在列印組態頁。完成該頁面後, 印表機將返回到 READY (就緒) 狀態。	不需要採取任何措施。
PRINTING DEMONSTRATION 1 (正在列印演示 1)	正在生成印表機的 LaserJet 演示頁面。完成該頁面後, 印表機將返回到 READY (就緒) 狀態。	不需要採取任何措施。
PRINTING ENGINE TEST (正在列印引擎測試頁面)	正在列印引擎測試頁面。完成該頁面後, 印表機將返回到 READY (就緒) 狀態。	不需要採取任何措施。
PRINTING EVENT LOG (正在列印事件記錄)	正在列印事件記錄。完成該頁面後, 印表機將返回到 READY (就緒) 狀態。	不需要採取任何措施。
PRINTING FILE DIRECTORY (正在列印檔案目錄)	正在列印檔案目錄。完成該頁面後, 印表機將返回到 READY (就緒) 狀態。	不需要採取任何措施。
PRINTING FONT LIST (正在列印字型清單)	正在列印可用語言的字體清單。完成該頁面後, 印表機將返回到 READY (就緒) 狀態。	不需要採取任何措施。
PRINTING MENU MAP (正在列印功能表圖)	正在列印印表機功能表圖。完成該頁面後, 印表機將返回到 READY (就緒) 狀態。	不需要採取任何措施。

印表機控制面板訊息 (續)

訊息	說明	建議的措施
PRINTING PAPER PATH TEST (正在列印紙徑測試頁面)	正在列印紙徑測試頁面。完成該頁面後，印表機將返回到 READY (就緒) 狀態。	不需要採取任何措施。
PRINTING REGISTRATION (正在列印登錄頁面)	正在生成登錄頁面。完成該頁面後，印表機將返回到 READY (就緒) 狀態。	不需要採取任何措施。
PRINTING USAGE PAGE (正在列印用量頁)	正在列印印表機的用量頁。完成該頁面後，印表機將返回到 READY (就緒) 狀態。	不需要採取任何措施。
PROCESSING COPY X OF Y (正在處理 Y 個副本中的第 X 個)	印表機正在處理多個複製作業中的一個。	不需要採取任何措施。
PROCESSING JOB (正在處理作業)	印表機正在處理當前作業。	不需要採取任何措施。
PROCESSING JOB FROM TRAY X (正在處理 X 號紙匣中的作業)	印表機正在處理特定紙匣中的目前作業。	不需要採取任何措施。
READY (就緒)	印表機在線上，可以接收資料，而且沒有等待處理的狀態訊息或裝置照顧訊息。	不需要採取任何措施。
REINSTALL TRANSFER BELT (重新安裝輸送帶)	傳送帶斷裂或安裝不正確。	<p>拆除輸送帶。</p> <p>檢查輸送帶的損壞部位。必要時請予以更換。</p> <p>檢查正面中層紙匣上斷開的連接器。</p> <p>檢查正面中層紙匣上的連接器內部是否夾紙。</p> <p>轉動傳輸帶上的白色旋鈕，直到能看到小窗。輕拍小窗，將碳粉振鬆散。如果沒有振鬆碳粉，就用 Q 錐頭伸到小窗下面，然後清除小窗中的碳粉。</p>
REMOVE PAPER JAM (清除夾紙)	印表機材質已經在紙徑的某處卡住。	確保清除紙徑中的所有卡夾住的紙。 請參看第 179 頁上的「夾紙位置」。
REQUEST ACCEPTED PLEASE WAIT (已接受請求，請等候)	印表機正在執行請求。完成該過程後，印表機將返回到 READY (就緒) 狀態。	不需要採取任何措施。

印表機控制面板訊息 (續)

訊息	說明	建議的措施
RESETTING MEMORY (正在重設記憶體)	印表機正在重設記憶體。完成該過程後，印表機將返回到 READY (就緒) 狀態。	不需要採取任何措施。
RESETTING VALUES FINISHED (數值重設已完成)	色彩校準密度值已被重設至預設值。	不需要採取任何措施。
RESTORING FACTORY SETTINGS (正在恢復出廠設定值)	印表機正在 RESTORE FACTORY SETTINGS OR A COLD RESET (恢復出廠設定值或冷啟動)。	不需要採取任何措施。
TONER [COLOR] OUT ([顏色] 碳粉用完) 交替顯示 PRESS SELECT TO CHANGE TONER (按選擇以更換碳粉)	指定的碳粉匣裏的碳粉已用完。如果 CONFIGURATION MENU (組態功能表) 中的 TONER OUT (碳粉用完) 設定已設定為 OVERRIDE (置換)，則按 列印 將繼續列印。	按 選擇 ，進入碳粉更換功能表。按 列印 可不更換碳粉匣而繼續列印作業。
TONER POSITION [COLOR] = [STATE] (碳粉位置 [顏色] = [狀態])	表示一個特定碳粉匣的當前狀況。當顯示 TONER LOW/OUT (碳粉不足 / 用完) 訊息時，如果按 選擇 ，就會出現該訊息。	必要時，更換指定的碳粉匣。
TRANSFER KIT LOW (傳送組件不足) ORDER KIT (訂購組件)	傳送組件接近預期使用壽命終點。	訂購要更換的傳送組件，然後繼續列印。請參看第 31 頁上的 「印表機耗材與附件」 。
TRANSFER KIT OUT (傳送組件用完) REPLACE KIT (更換組件)	傳送組件到達預期使用壽命終點。 請參看第 31 頁上的「印表機耗材與附件」 。	更換傳送組件。
TRAY 1 LOAD [SIZE] (X 號紙匣裝入 [尺寸])	1 號紙匣不包含指定的材質尺寸。	將指定尺寸的材質裝入 1 號紙匣中。
TRAY 1 LOAD [TYPE] [SIZE] (1 號紙匣裝入 [類型] [尺寸])	1 號紙匣不包含指定的材質尺寸和類型。	將指定尺寸和類型的材質裝入 1 號紙匣中。
TRAY X CONTAINS UNKNOWN MEDIA (X 號紙匣含有未知的材質)	無法確定指定紙匣中的材質類型。	從指定的紙匣中移走未知的材質。

印表機控制面板訊息 (續)

訊息	說明	建議的措施
TRAY X EMPTY [TYPE] [SIZE] (X 號紙匣裝入 [類型] [尺寸])	指定的紙匣是空的，但完成當前作業並不需要該紙匣。	不需要採取任何措施。
TRAY X LOAD [SIZE] (X 號紙匣裝入 [尺寸])	指定的紙匣需要所需的材質尺寸。	將指定尺寸的材質裝入指定的紙匣中。
TRAY X LOAD [TYPE] [SIZE] (X 號紙匣裝入 [類型] [尺寸])	需要把指明類型和尺寸的材質裝入指定的紙匣。	把指明類型和尺寸的材質裝入指定的紙匣。按 列印 ，可置換此要求，使該頁面列印在其他材質上。
TRAY X OPEN (某紙匣開啓)	指定紙匣沒有完全關閉。	關閉指定紙匣。
TRAY X SIZE= [SIZE] (X 號紙匣尺寸 = [尺寸])	材質已裝入指定的紙匣中。	最近設定的材質尺寸旁邊將出現星號。 按 - 數值 + 可以檢視所有可能的材質尺寸。 按 選擇 ，顯示目前的材質尺寸。 按 列印 ，清除該資訊。
TRAY X TYPE= [TYPE] (X 號紙匣類型 = [類型])	材質已裝入指定的紙匣中。	最近設定的材質類型旁邊將出現星號。 按 - 數值 + ，檢視所有可能的材質類型。 按 選擇 ，顯示目前的材質類型。 按 列印 ，清除該資訊。
UNABLE TO COPY JOB (無法複製作業)	如果記憶體或檔案系統失效，將不允許複製作業。	僅生成一個副本。
UNABLE TO STORE JOB (無法儲存作業)	如果記憶體或檔案系統失效，將不允許儲存作業。	給印表機安裝附加記憶體。 將硬碟安裝到印表機上。 如果安裝了硬碟，請刪除以前儲存的列印作業。
UNSUPPORTED SIZE IN TRAY XX (XX 號紙匣中有不受支援的材質尺寸)	指定的紙匣中有不受支援的列印材質。	從指定的紙匣中移走不受支援的材質尺寸。
WAIT FOR PRINTER TO REINITIALIZE (等待印表機重新起始化)	印表機正在重新起始化。完成該過程後，印表機將返回到 READY (就緒) 狀態。	不需要採取任何措施。

印表機控制面板訊息 (續)

訊息	說明	建議的措施
WARMING UP (正在預熱)	印表機熔凝器正在預熱。當熔凝器到達適當溫度時，列印將繼續。	不需要採取任何措施。
WASTE TONER FULL (廢碳粉已滿) REPLACE DRUM KIT (更換成像滾筒組件)	成像滾筒組件裏的廢碳粉回收盒已滿。	更換成像滾筒組件。
13.XX PAPER JAM (13 XX 夾紙) 交替顯示: CHECK ALL REAR DOORS (檢查所有背面蓋板) 或者 CHECK MIDDLE FRONT DRAWER (關閉正面上層紙匣) 或者 CHECK FRONT DUPLEX DRAWER (檢查 正面雙面列印紙匣)	發生夾紙。XX 表示夾紙的類型。 XX 說明 0 送紙區夾紙 1 熔凝器區域夾紙 2 熔凝器區夾紙 3 紙張翻轉區夾紙 4 紙張翻轉區夾紙 5 雙面列印裝置區路徑夾紙 6 雙面列印裝置區路徑夾紙 7 紙張路徑區夾紙 8 蓋板開啓夾紙 9 非預期的材質類型 10 非預期的材質類型 11 非預期的材質類型	有關指示，請參看 第 182 頁上的「清除夾紙」 。 開啓雙面列印附件後蓋板（如果安裝雙面列印附件），移除夾住的材質。開啓背面上部蓋板，移除背面紙張路徑和熔凝器區裏任何夾住的材質。 開啓正面中層紙匣，移除夾住的材質。 開啓正面雙面列印紙匣，移除夾住的材質。
13.XX PAPER JAM IN INPUT DEVICE (進紙裝置中發生 13.XX 夾紙) 交替顯示 CHECK TRAY X AND FRONT DRAWER (檢查 X 號紙匣和正面 紙匣)	發生夾紙，XX 是材質被夾的位置。	有關指示，請參看 第 182 頁上的「清除夾紙」 。

印表機控制面板訊息 (續)

訊息	說明	建議的措施
13.1 JAM: OPEN MIDDLE DRAWER (13.1 夾紙：開啓中層紙匣) 交替顯示 CHECK IN REAR OF DRAWER (檢查紙匣背面)	正面中層紙匣區發生夾紙。可在熔凝器區尋找夾紙點。	開啓正面中層紙匣，仔細檢查是否有材質。別忘了檢查熔凝區。可能需要從後蓋板進入熔凝區。移除任何夾住的材質。
20 INSUFFICIENT MEMORY (20 記憶體不足) 交替顯示 PRESS GO TO CONTINUE (按列印以繼續)	從電腦接收到的資料已超過印表機內裝記憶體容量。	若要繼續列印，按 列印 。只可列印已存入印表機內裝記憶體的資料。增加記憶體應可解決這個問題。
21 PAGE TOO COMPLEX (21 頁面太 複雜，無法列印) 交替顯示 PRESS GO TO CONTINUE (按列印以繼續)	傳送到印表機的資料太複雜。	按 列印 ，以列印所傳送的資料，而某些資料可能會丟失。如果該訊息仍出現，請致電 HP 支援。
22 EIO X BUFFER OVERFLOW (22 EIO X 緩衝區溢 出) 交替顯示 PRESS GO TO CONTINUE (按列印以繼續)	插槽 X 中 EIO 卡的 I/O 緩衝區已溢出。	按 列印 ，繼續列印，然後重新傳送該列印作業。
22 PARALLEL I/O BUFFER OVERFLOW (22 並行 I/O 緩衝區溢 出) 交替顯示 PRESS GO TO CONTINUE (按列印以繼續)	印表機並行緩衝區溢出。	按 列印 ，繼續列印，然後重新傳送該列印作業。

印表機控制面板訊息 (續)

訊息	說明	建議的措施
40 EIO X BAD TRANSMISSION (40 EIO X 傳輸錯誤) 交替顯示 PRESS GO TO CONTINUE (按列印以繼續)	與指明插槽介面卡的連接中斷。	按 列印 ，繼續列印。
41.3 UNEXPECTED PAPER SIZE (41.3 不明紙張尺寸) 交替顯示 LOAD TRAY X <TYPE> <SIZE> (裝入 X 號紙匣 <類型> <尺寸>)	一個紙匣按特定紙張尺寸設定，但裝入的紙張卻是不同的尺寸。	把正確尺寸的紙張裝入紙匣，或者按紙匣內裝載的紙張尺寸重新設定該紙匣。然後，按 列印 ，繼續列印。
41.5 UNEXPECTED PAPER TYPE (41.5 不明紙張尺寸) 交替顯示 LOAD TRAY X <TYPE> <SIZE> (裝入 X 號紙匣 <類型> <尺寸>)	一個紙匣按特定材質類型設定，但裝入的材質卻是不同的類型。	把正確類型的材質裝入紙匣，或者按紙匣內裝載的材質類型重新設定該紙匣。
41.X PRINTER ERROR (41.X 印表機錯誤) 交替顯示 PRESS GO TO CONTINUE (按列印以繼續)	發生暫時的列印錯誤。	按 列印 。如果啓用了夾紙恢復功能，就會自動列印包含該錯誤的頁面。如果未清除該錯誤，請關閉印表機，然後重新開啓印表機。如果該訊息仍出現，請致電 HP 支援。

印表機控制面板訊息 (續)

訊息	說明	建議的措施
49 ERROR (XXXX) CYCLE POWER (49 關閉並開啓電源錯誤 (XXXX))	發生通訊錯誤。	關閉印表機，然後重新啓動，以清除錯誤。如果這樣仍不能解決問題，請嘗試下列方法： 1) 從 PC 機或伺服器取消當前列印作業。重新傳送該列印作業。如果這樣不解決問題，可嘗試傳送一件不同的作業。 2) 如果您的電腦經由並列電纜線與印表機連接，檢查電纜線是否正確連接，而且電纜線是否有品質問題。 3) 如果問題仍然存在，請致電 HP 支援。
50.X FUSER ERROR (50.X 熔凝器錯誤)	發生熔凝錯誤。 ※ 表示錯誤類型，如下所示： X 說明 1 熔凝器溫度過低 2 熔凝器預熱故障 3 熔凝器溫度過高 4 熔凝器故障 5 熔凝器電壓不符合規格 6 熔凝器加熱裝置斷路 7 熔凝器馬達故障	關閉印表機，然後重新啓動，以清除錯誤。如果問題仍然存在，請致電 HP 支援。 若是 50.5 熔凝器錯誤訊息 (熔凝器電壓不符合規格)，檢查熔凝器的電壓類型是否和印表機一樣。
51.X PRINTER ERROR (51.X 印表機錯誤) 交替顯示 CYCLE POWER TO CONTINUE (關閉並開啓 電源以繼續)	由於光束偵測錯誤或雷射裝置故障而發生雷射錯誤。	關閉印表機，然後重新啓動，以清除錯誤。如果問題仍然存在，請致電 HP 支援。
52.X PRINTER ERROR (52.X 印表機錯誤) 交替顯示 CYCLE POWER TO CONTINUE (關閉並開啓 電源以繼續)	掃描器發生故障。	關閉印表機，然後重新啓動，以清除錯誤。如果問題仍然存在，請致電 HP 支援。

印表機控制面板訊息 (續)

訊息	說明	建議的措施
<p>53.XY.ZZ ERROR BASE MEM BANK B (53.XY.ZZ 基本記憶體組 B 錯誤) 或者 53.XY.ZZ ERROR DIMM A BANK B (53.XY.ZZ DIMM A 記憶體組 B 錯誤) 交替顯示 PRESS GO TO CONTINUE (按列印以繼續) 交替顯示 NO MORE ERRORS CONTINUING (沒有其他錯誤, 請繼續)</p>	<p>表示記憶體錯誤。若是 DIMM 模組導致錯誤, 訊息不會指明是哪個 DIMM 模組。X、Y 和 Z 的值如下所示:</p> <p>X 記憶體類型</p> <p>0 ROM 1 RAM</p> <p>Y 裝置位置</p> <p>0 在主機板上 1 1 號 DIMM 插槽 2 2 號 DIMM 插槽 3 3 號 DIMM 插槽</p> <p>ZZ 錯誤號碼</p> <p>0 不支援的記憶體 1 未辨認的記憶體 3 未通過 RAM 測試</p>	<p>關閉印表機, 然後重新啓動, 以清除錯誤。檢查 DIMM 模組的安裝是否正確。如果 DIMM 安裝正確, 更換 DIMM。請參看第 221 頁上的「安裝 DIMM」。如果問題仍然存在, 請致電 HP 支援。</p>
<p>54.X PRINTER ERROR (54.X 印表機錯誤)</p>	<p>出現錯誤, 其中 X 說明如下。</p> <p>X 說明</p> <p>1 內部電力故障 2 筆盤旋轉故障 3 密度感測器失靈 4 可選用的設備不可用 5 廢碳粉感測器失靈 6 OHT 感測器故障</p>	<p>關閉印表機, 然後重新啓動, 以清除錯誤。如果問題仍然存在, 請致電 HP 支援。</p>

印表機控制面板訊息 (續)

訊息	說明	建議的措施
54.2 PRINTER ERROR (54.2 印表機錯誤)	碳粉匣的安裝不正確。	關閉印表機，然後開啓頂蓋。確定轉盤制動器鬆開，然後用筆尖按壓金屬片。用另一隻手將轉盤轉到能拆除碳粉匣的位置。鬆開轉盤制動器後，如果轉盤仍被阻塞，請開啓正面紙匣並推動轉盤。拆除碳粉匣。如果不能拆除碳粉匣，請移動轉盤，直到它鬆開。更換或重新安裝碳粉匣。有關指示，請參看： 美國 – http://www.hp.com/go/ljsupplies ，或者 全球 – http://www.hp.com/ghp/buyonline.html 。
55 DC CONTROLLER ERROR (55 DC 控制器錯誤)	列印引擎與格式器通訊失靈。	關閉印表機，然後重新啓動，以清除錯誤。如果問題仍然存在，請致電 HP 支援。
55.X PRINTER ERROR (55.X 印表機錯誤) 交替顯示 PRESS GO TO CONTINUE (按列印以繼續)	發生暫時的列印錯誤。	按 列印 。如果啓用了夾紙恢復功能，就會自動列印包含該錯誤的頁面。如果未清除該錯誤，請關閉印表機，然後重新開啓印表機。如果該訊息仍出現，請致電 HP 支援。
56.X PRINTER ERROR (56.X 印表機錯誤) 交替顯示 CYCLE POWER TO CONTINUE (關閉並開啓電源以繼續)	發生暫時的列印錯誤。	關閉印表機，然後重新啓動，以清除錯誤。如果該訊息仍出現，請致電 HP 支援。
57.X PRINTER ERROR (57.X 印表機錯誤) 交替顯示 CYCLE POWER TO CONTINUE (關閉並開啓電源以繼續)	出現錯誤，其中 X 說明如下。 X 說明 1 1 號風扇馬達失靈 2 2 號風扇馬達失靈	關閉印表機，然後重新啓動，以清除錯誤。如果問題仍然存在，請致電 HP 支援。

印表機控制面板訊息 (續)

訊息	說明	建議的措施
57.3 FAN ERROR (風扇錯誤) 交替顯示 CLOSE UPPER FRONT DRAWER (關閉正面上層紙匣)	正面上層紙匣可能沒有完全關閉， 因而使 3 號風扇馬達斷路。	核查正面上層紙匣是否完全關 閉。
58.X PRINTER ERROR (58.X 印表機錯誤) 交替顯示 CYCLE POWER TO CONTINUE (關閉並開啓 電源以繼續)	發生暫時的列印錯誤。	關閉印表機，然後重新啓動， 以清除錯誤。如果該訊息仍出 現，請致電 HP 支援。
59.X PRINTER ERROR (59.X 印表機錯誤) 交替顯示 CYCLE POWER TO CONTINUE (關閉並開啓 電源以繼續)	發生暫時的列印錯誤。	關閉印表機，然後重新啓動， 以清除錯誤。如果該訊息仍出 現，請致電 HP 支援。
62 NO SYSTEM (62 無系統)	印表機韌體錯誤。	關閉印表機，然後重新啓動， 以清除錯誤。如果問題仍然存 在，請致電 HP 支援。
62.X PRINTER ERROR (62.X 印表機錯誤)	表示內裝記憶體有問題。X 指示如下 錯誤位置： X 說明 0 內裝記憶體 1 1 號 DIMM 插槽記憶體 2 2 號 DIMM 插槽記憶體 3 3 號 DIMM 插槽記憶體	關閉印表機，然後重新啓動， 以清除錯誤。如果問題仍然存 在，請致電 HP 支援。
64 PRINTER ERROR (64 印表機錯誤) 交替顯示 CYCLE POWER (關閉並開啓電源)	發生暫時的列印錯誤。	關閉印表機，然後重新啓動， 以清除錯誤。如果問題仍然存 在，請致電 HP 支援。

印表機控制面板訊息 (續)

訊息	說明	建議的措施
<p>66.00.XX SERVICE ERROR (66.00.XX 服務錯誤) 交替顯示 CHECK CABLES AND CYCLE POWER (檢查電纜和關閉並打開 電源)</p>	<p>外部紙張處理輸出裝置發生故障。</p>	<p>確保從外部紙張處理輸出裝置上引出的電纜已牢固地插接在印表機上。關閉印表機，然後重新啟動，以清除錯誤。</p>
<p>68 NVRAM ERROR CHECK SETTINGS (68 NVRAM 錯誤，檢 查設定值) 交替顯示 PRESS GO TO CONTINUE (按列印以繼續)</p>	<p>儲存在靜態儲存裝置裏的一個或多個設定值無效。有些設定值可能已被重設為出廠預設值。</p>	<p>檢查印表機設定值，確定哪些數值已改變。按列印，以清除錯誤訊息。如果問題仍然存在，請致電 HP 支援。</p>
<p>68 NVRAM FULL CHECK SETTINGS (68 NVRAM 已滿，檢 查設定值) 交替顯示 PRESS GO TO CONTINUE (按列印以繼續)</p>	<p>表示靜態儲存裝置已滿。有些設定值可能已被重設為出廠預設值。</p>	<p>檢查印表機設定值，確定哪些數值已改變。按列印，以清除錯誤訊息。如果問題仍然存在，請致電 HP 支援。</p>
<p>69.X PRINTER ERROR (69.X 印表機錯誤) 交替顯示 CYCLE POWER TO CONTINUE (打開並關閉 電源以繼續)</p>	<p>× 處出錯，其中 × 是指： X 說明 0 雙面列印裝置故障 1 雙面列印裝置滑動調節故障</p>	<p>關閉印表機，然後重新啟動，以清除錯誤。如果問題仍然存在，請致電 HP 支援。</p>

印表機控制面板訊息 (續)

訊息	說明	建議的措施
79.XXXX PRINTER ERROR (79.XXXX 印表機錯誤)	印表機偵測到錯誤。數字 (XXXX) 指示錯誤的具體類型。	關閉印表機，然後重新開啓。嘗試用其他軟體應用程式列印作業。如果可以列印該作業，請回到第一個應用程式，然後嘗試列印不同的檔案。如果只有特定的軟體應用程式或列印作業顯示該訊息，請連絡軟體供貨商以獲取幫助。如果其他軟體應用程式和列印作業也顯示該訊息，請記錄 XXXX 編號，然後致電 HP 支援。
8X.YYYY EIO ERROR (8X.YYYY EIO 錯誤)	插槽 X 中的 EIO 附件卡遇到編號為 YYYY 的嚴重錯誤。	記錄顯示的 YYYY 編號，然後致電 HP 支援。

外部裝置的控制面板訊息

當與印表機相連的外部裝置引起或發生錯誤時，才會出現某些控制面板訊息。下表給出了這些控制面板訊息。有關外部裝置錯誤的詳細資訊，請參看該裝置附帶的文件。

外部裝置的控制面板訊息

訊息	說明	建議的措施
CHECK FINISHER DEVICE (檢查裝訂裝置) 交替顯示 CLEAR JAM (清除夾紙)	裝訂裝置 (例如訂書機、裝訂機或 3 孔打孔裝置) 發生夾紙。	清除上述夾紙。
CHECK FINISHER DEVICE (檢查裝訂裝置) 交替顯示 FINISHER ALIGN ERROR (裝訂器對准錯誤)	該訊息指示外部紙張處理裝訂裝置發生對准錯誤。	清除上述夾紙和裝訂器紙徑。
CHECK INPUT DEVICE (檢查輸入裝置) 交替顯示 PAPER PATH OPEN PLEASE CLOSE IT (紙徑已開啓，請將其關閉)	因爲蓋板或紙張導板處於開啓狀態，所以可選進紙匣無法向印表機進紙。	檢查蓋板和紙張導板。
CHECK OUTPUT DEVICE (檢查輸出裝置) 交替顯示 CLOSE OUTPUT DELIVERY PATH (關閉輸出傳輸路徑)	可選的輸出裝置未與印表機正確連接。	必須正確連接才能繼續列印。
EXTERNAL DEVICE INITIALIZING (外部裝置正在起始化)	外部紙張處理裝置與印表機相連時，在印表機啓動或退出「省電」模式後，必須進行起始化。	不需要採取任何措施。
INPUT DEVICE CONDITION XX.YY (輸入裝置狀態 XX.YY)	繼續列印前，需要注意進紙處理裝置的某個狀態。	有關幫助，請參看紙張處理裝置附帶的文件。
OUTPUT DEVICE CONDITION XX.YY (輸出裝置狀態 XX.YY)	繼續列印前，需要注意外部輸出裝置的某個狀態。	有關幫助，請參看紙張處理裝置附帶的文件。

外部裝置的控制面板訊息 (續)

訊息	說明	建議的措施
TOO MANY PAGES IN JOB TO FINISH (作業頁 數太多，無法完成)	裝訂器裝置要完成的作業中包 含太多的頁，以致於無法進行 處理。	移走多餘的頁，然後重試列印 作業。
66.XX.YY FINISHER FAILURE (66.XX.YY 裝訂器故障) 交替顯示 CHECK CABLES AND CYCLE POWER (檢查電 纜線和關閉並打開電源)	外部紙張處理輸出裝置發生 故障。	確保從外部紙張處理輸出裝置 上引出的電纜已牢固地插接在 印表機上。關閉印表機，然後 重新啓動，以清除錯誤。
66.00.XX INPUT DEVICE FAILURE (66.00 XX 輸入裝置故障) 交替顯示 CHECK CABLES AND CYCLE POWER (檢查電 纜線和關閉並打開電源)	外部紙張處理輸出裝置發生 故障。	確保從外部紙張處理進紙裝置 上引出的電纜已牢固地插接在 印表機上。關閉印表機，然後 重新啓動，以清除錯誤。
66.00.XX OUTPUT DEVICE FAILURE (66.00 XX 輸出裝置故障) 交替顯示 CHECK CABLES AND CYCLE POWER (檢查電 纜線和關閉並打開電源)	外部紙張處理輸出裝置發生 故障。	確保從外部紙張處理輸出裝置 上引出的電纜已牢固地插接在 印表機上。關閉印表機，然後 重新啓動，以清除錯誤。
FINISHER LOW ON FINISHING AGENT (裝訂器上裝訂材料不足)	裝訂裝置用完了裝訂材料。	用指定的裝訂材料重新填裝裝 訂裝置。

9 解決印表機的問題

概述

本章提供關於解決和防止夾紙和影像缺陷等印表機問題的資訊。本章包括下列部份：

- [基本疑難排解核對清單](#)
- [夾紙位置](#)
- [夾紙復原](#)
- [常見的夾紙原因](#)
- [清除夾紙](#)
- [材質處理問題](#)
- [印表機反應問題](#)
- [印表機控制面板問題](#)
- [列印品質疑難排解](#)
- [投影片缺陷](#)
- [彩色列印問題](#)
- [印表機輸出錯誤](#)
- [軟體應用程式問題](#)

基本疑難排解核對清單

如果您在使用印表機時遇到問題，這份核對清單可幫助您找到問題的根源。

- 印表機的電源是否接好？
- 印表機是否處於 READY（就緒）狀態？
- 所有必需的電纜線是否都已接好？
- 控制面板是否顯示任何訊息？
- 最近更換的碳粉匣是否安裝正確？碳粉匣上的拉片是否拉掉？
- 最近安裝的耗材（熔凝器組件、傳送組件、成像滾筒組件）是否安裝正確？
- 電源開關（待機開關）是否已按下？

如果您不能在這本使用者指南裏找到印表機問題解決方法，請接洽 HP 服務與支援中心。（請參看第 254 頁上的「[支援資訊](#)」。）

關於印表機安裝和設定方面的其他資訊，請參看本型號印表機的入門指南。

夾紙位置

使用下面的圖例來確定印表機裏的夾紙位置。有關清除夾紙的指示，請參看第 182 頁上的「清除夾紙」。



圖 9-1

夾紙位置（圖示印表機已安裝可選用的 500 頁進紙器和雙面列印附件）

- 1 1 號進紙匣區
- 2 傳送帶區
- 3 2 號進紙匣區
- 4 正面雙面列印紙匣區
- 5 3 號紙匣（500 頁進紙器）區
- 6 雙面列印附件後蓋板區
- 7 熔凝器區
- 8 背面紙張路徑區

夾紙復原

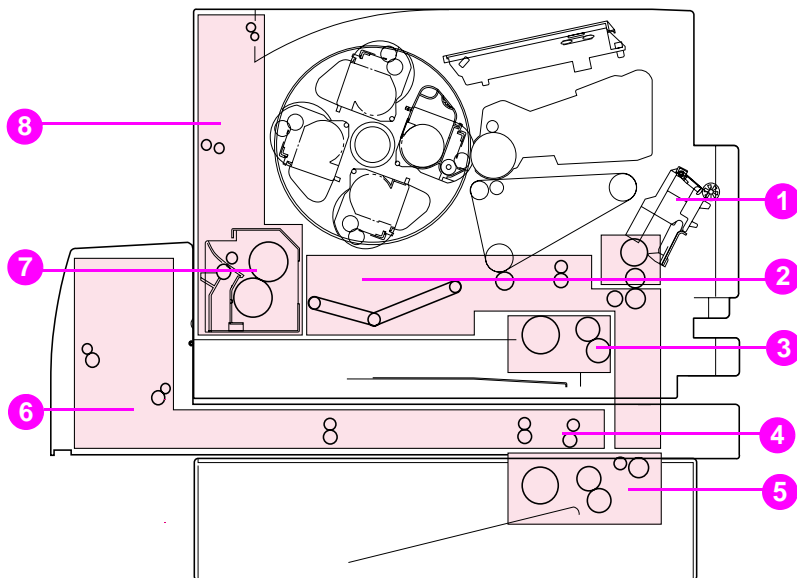
本型號印表機具有夾紙復原功能，可讓您設定印表機是否應該在夾紙後自動復原。如果夾紙復原功能有效，在發生夾紙後，印表機重新列印所有受到夾紙影響的頁面。該功能的選項如下：

- ON（開） 印表機將試圖重新列印被夾住的頁面。
- OFF（關） 印表機不會重新列印被夾住的頁面。

說明

在復原過程中，印表機可能列印在夾紙發生前已印出的幾頁。請記住拿掉重複的頁面。

若要使夾紙復原功能有效

- 1 按**功能表**，直到 CONFIGURATION MENU（組態功能表）顯示。
- 2 按**項目**，直到 JAM RECOVERY（夾紙復原）顯示。
- 3 按**數值**，直到 ON（開）顯示。
- 4 按**選擇**，儲存該設定值。
- 5 按**列印**，使印表機返回到 READY（就緒）狀態。

若要改進列印速度和增加記憶體資源，您可以使夾紙復原功能失效。若要使夾紙復原功能失效，在上面的步驟**3**選擇 OFF（關）。如果夾紙復原功能失效，印表機不會重新列印受到夾紙影響的頁面。

常見的夾紙原因

下表列出常見的夾紙原因和建議解決方法。

原因	解決方法
列印材質沒有達到 HP 建議的材質規格。	請參看第 68 頁上的「選擇列印材質」。
一件耗材安裝不正確，導致反復夾紙。	核實該耗材已正確安裝。
您把已經在印表機或影印機裏傳送過的紙張重新裝入印表機。	不要使用已經列印過或影印過的材質。
一個進紙匣裝載不正確。	移除進紙匣裏過多的材質。往下按壓進紙匣裏的材質，使其處於凸片下方和材質寬度導板內。有關裝入材質的指示，請參看第 3 章。
列印材質已偏斜且被夾住。	進紙匣導板沒有正確調整。調整進紙匣導板，使它們頂住材質，但不要太緊而導致材質捲曲。
列印材質黏連或黏合在一起。	取出材質，散開各頁，旋轉 180 度或者正反面翻轉。把材質重新裝入進紙匣。不要使材質各頁呈扇形散開。
軟體指定的材質尺寸不符合進紙匣的材質尺寸設定。	核實您在軟體應用程式或印表機驅動程式裏為該紙匣選擇的材質尺寸符合印表機控制面板為該紙匣指定的材質尺寸。
列印材質品質不好。	更換列印材質。
印表機耗材已到達使用壽命終點。	檢查印表機控制面板是否顯示更換耗材提示訊息，或者列印組態頁，核查耗材剩餘使用時間。有關耗材的資訊，請參看第 3 章。
材質儲藏不正確。	更換列印材質。材質應在受控環境下儲存在原始包裝中。

說明

如果印表機仍然夾紙，請連絡 HP 客戶支援，或者連絡您的授權 HP 服務供應商。請參看第 256 頁上的「全球「HP 客戶服務」選項」。

清除夾紙

清除正面中層紙匣區中的夾紙

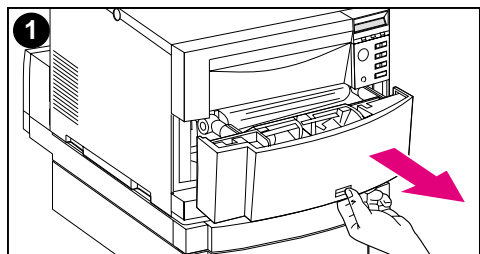

- 1 拉出正面中層紙匣，以便取出夾住的材質。

說明

拆卸傳送帶組件時，不要觸摸傳送帶材料。

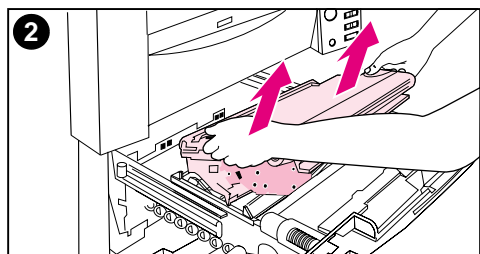

- 2 抓住傳送帶組件的藍色把手，往上拉出組件。
- 3 檢查印表機內部背面，移除夾住或撕碎的材質。利用綠色把手抬起金屬蓋板，移除任何材質。

說明

務必檢查紙匣的內部背面，移除夾住或撕碎的材質。

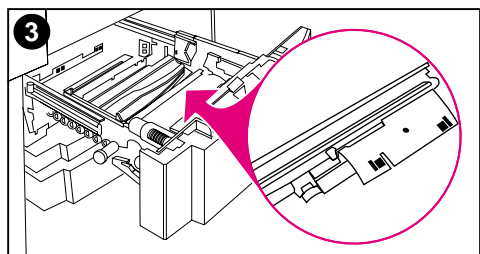

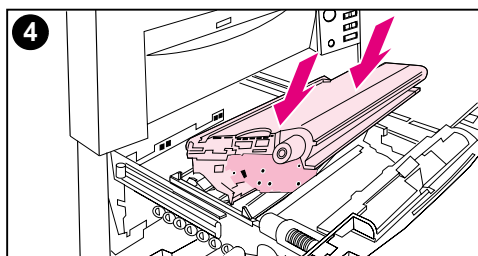

4 重新安裝傳送帶。

5 關閉紙匣。印表機將會預熱，然後返回到 READY（就緒）狀態。

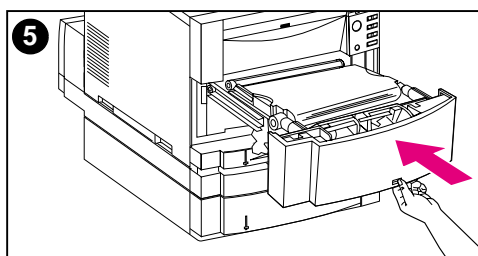

說明

如果這個措施沒有解決問題，印表機將顯示另一個訊息。

清除 2 號紙匣區中的夾紙

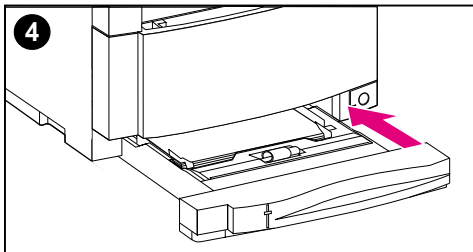
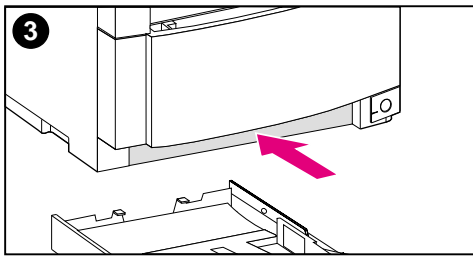
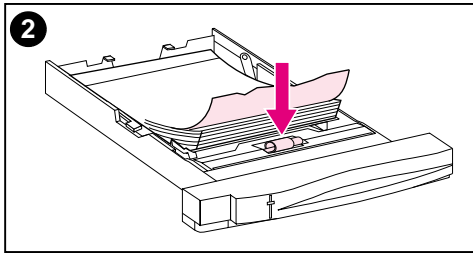
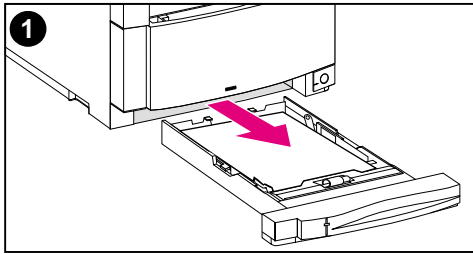

說明

清除夾紙時，應該檢查進紙匣。但是，開啓和關閉進紙匣對清除夾紙訊息並無任何影響。

- 1 拉出 2 號紙匣，把它放在平坦的地方。
- 2 檢查滾筒，取出所有部份送入的材質。請務必取出材質的所有碎片。
- 3 檢查印表機內部，取出所有材質。
- 4 關閉 2 號紙匣。

清除可選用的 3 號紙匣區中的夾紙

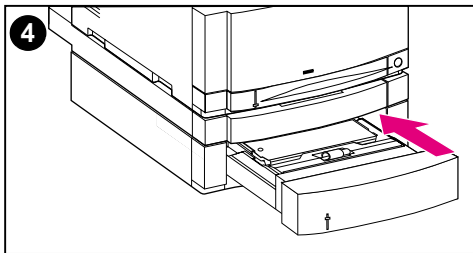
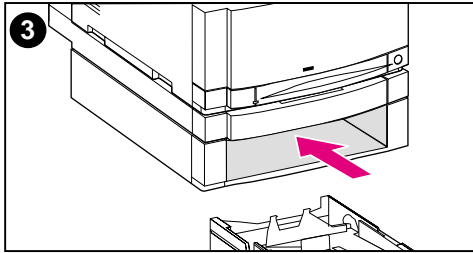
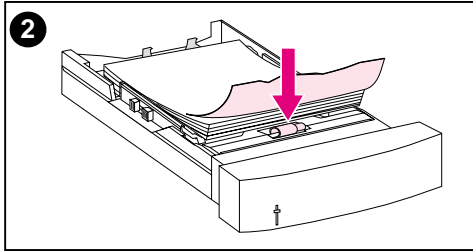
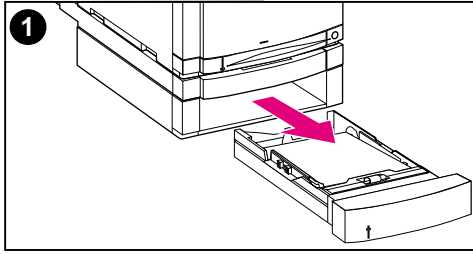

說明

清除夾紙時，應該檢查進紙匣。但是，開啓和關閉進紙匣對清除夾紙訊息並無任何影響。

- 1 拉出 3 號紙匣，把它放在平坦的地方。
- 2 檢查滾筒，取出所有部份送入的材質。請務必取出材質的所有碎片。
- 3 檢查印表機內部，移除所有夾住或撕碎的材質。
- 4 關閉 3 號紙匣。

清除後蓋板區夾紙

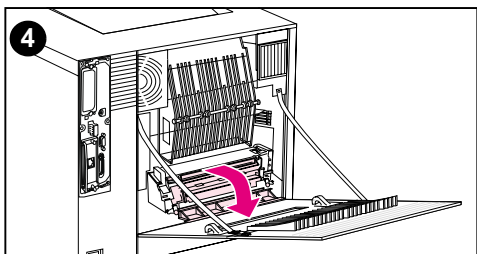
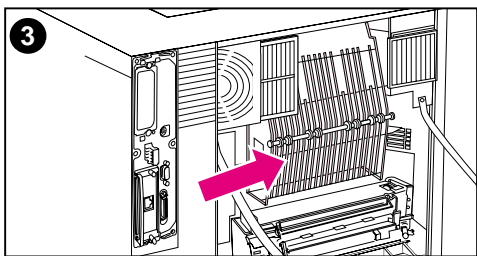
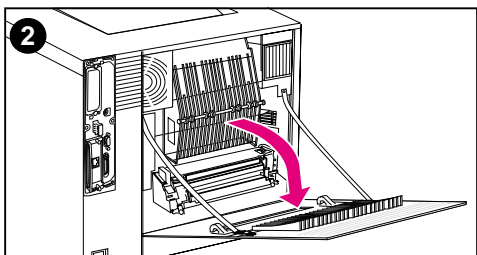
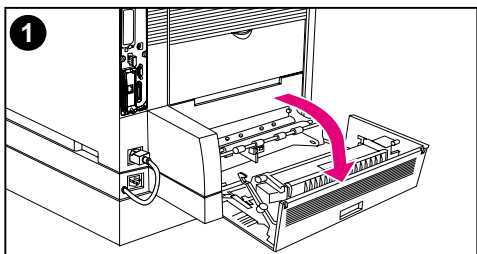

警告！

請勿觸摸熔凝器：熔凝器較熱，可能會引起燙傷！熔凝器的操作溫度為 190°C (374°F)。觸摸熔凝器之前，請等待 30 分鐘以使其冷卻。

- 1 如果安裝了雙面列印附件，開啓雙面列印附件後蓋板。
- 2 開啓背面上部蓋板。
- 3 檢查後蓋板內側的上部紙張路徑區，移除任何夾住或撕碎的材質。
- 4 開啓熔凝器蓋板，移除任何材質。

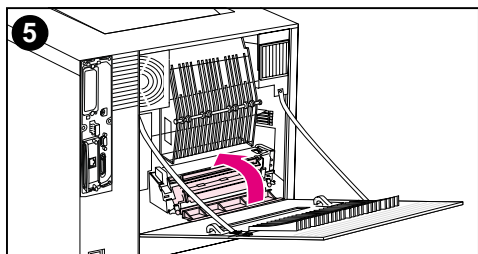

5 關閉熔凝器蓋板。

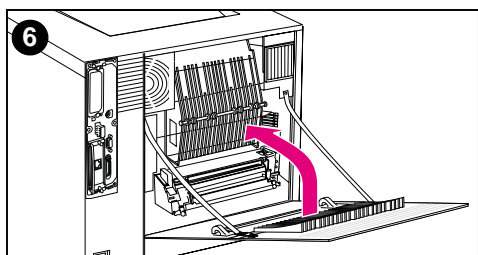

6 關閉背面上部蓋板。

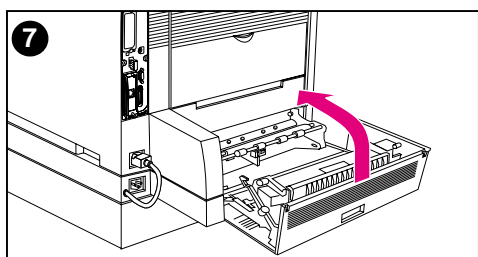

7 雙面列印附件的後蓋板若是開啓，現在應關閉。印表機將會預熱，然後返回到 READY（就緒）狀態。

說明

如果這些措施不能解決問題，印表機將顯示另一個夾紙訊息。

清除正面雙面列印附件紙匣區夾紙

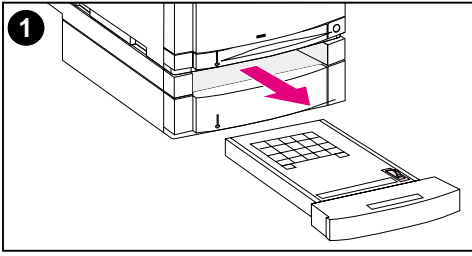

1 拉出雙面列印附件紙匣，把它放在平坦的地方。

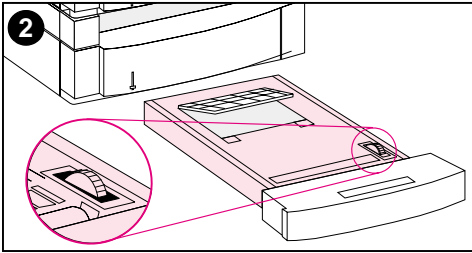

2 移除雙面列印附件紙匣中的材質。旋轉指輪，退出材質。別忘了移除材質碎片。

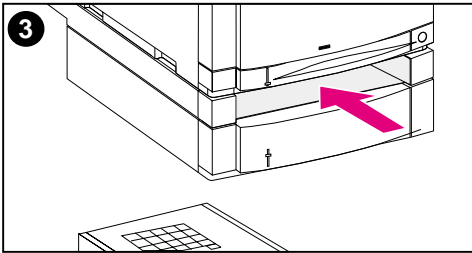

3 檢查印表機內部，取出材質。別忘了移除材質碎片。

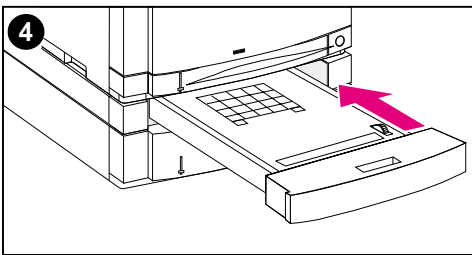

4 關閉雙面列印附件紙匣。數分鐘後，印表機將返回到 READY（就緒）狀態。

說明

如果這些措施不能解決問題，印表機將顯示另一個夾紙訊息。

材質處理問題

只可使用符合 *HPLaserJet Printer Family Paper Specification Guide* (HPLaserJet 印表機系列紙張規格指南) 所列規格之材質。

有關本印表機的材質規格，請參看第 69 頁上的「[可支援的材質重量和尺寸](#)」。

印表機送入多頁

原因	解決方法
進紙匣超量裝載。	移除進紙匣裏過多的材質。
材質沒有在進紙匣凸片下方 (2 號和 3 號紙匣)。	打開進紙匣，核實材質在金屬凸片下方。
列印材質黏合在一起。	取出材質，散開各頁，旋轉 180 度或者正反面翻轉，然後把材質重新裝入紙匣。 說明： 請勿使材質成扇形散開。呈扇形散開材質會導致靜電，可能引起材質黏合在一起。
材質不符合本型號印表機適用的規格。	請僅使用符合本印表機材質使用規格的材質 (請參看第 69 頁上的「 可支援的材質重量和尺寸 」)。

印表機送入尺寸不正確的紙頁

原因	解決方法
進紙匣內沒有裝載正確尺寸的材質。	把正確尺寸的材質裝入進紙匣。
沒有在軟體應用程式或印表機驅動程式裏選擇正確的材質尺寸。	從軟體應用程式或印表機驅動程式選擇正確的材質尺寸。
沒有在印表機控制面板裏為 1 號紙匣選擇正確的材質尺寸。	從控制面板為 1 號紙匣選擇正確的材質尺寸 (僅在 TRAY=CASSETTE (紙匣 = 紙匣) 時可用)。
材質尺寸旋鈕設定不正確 (3 號紙匣)。	核實 3 號紙匣側面的材質尺寸旋鈕已設定至正確的材質尺寸。

材質不能自動送入

原因	解決方法
在軟體應用程式裏選擇了手動送紙。	本型號印表機不支援手動送紙。 請勿在軟體應用程式中選擇手動進紙。
沒有裝載正確尺寸的材質。	裝載正確尺寸的材質。
進紙匣是空的。	把材質裝入進紙匣。
上一次夾紙遺留的材質沒有完全移除。	打開印表機，移除紙張路徑中的任何材質。仔細檢查熔凝器區是否夾紙。請參看 第 182 頁上的「清除夾紙」 。

材質無法從 2 號或 3 號進紙匣送入

原因	解決方法
在軟體應用程式裏選擇了手動送紙。	本型號印表機不支援手動送紙。 請勿在軟體應用程式中選擇手動進紙。
沒有裝載正確尺寸的材質。	裝載正確尺寸的材質。
進紙匣是空的。	把材質裝入進紙匣。
沒有在印表機控制面板裏為進紙匣選擇正確的材質類型。	從印表機控制面板為進紙匣選擇正確的材質類型。
上一次夾紙遺留的材質沒有完全移除。	打開印表機，移除紙張路徑中的任何材質。仔細檢查熔凝器區是否夾紙。請參看 第 182 頁上的「清除夾紙」 。
3 號紙匣（500 頁進紙器）沒有作為進紙匣選項顯示。	只有安裝了 3 號紙匣，它才會作為選項顯示。 核實 3 號紙匣已正確安裝。核實印表機驅動程式已設定為能辨認 3 號紙匣。
紙匣安裝不正確。	重新安裝 3 號紙匣。 列印組態頁，以確認 3 號紙匣是否設定正確。

投影片或光面紙不能送入

原因	解決方法
沒有在軟體或印表機驅動程式裏指定正確的材質類型。	核實已在軟體或印表機驅動程式裏選擇正確的材質類型。
進紙匣超量裝載。	移除進紙匣裏過多的材質。 任何紙匣裏裝載的投影片不可超過 50 張。
另一個進紙匣裏的材質和投影片是同樣尺寸，印表機把那個紙匣當做預設紙匣。	核查是否已在軟體應用程式或印表機驅動程式裏選擇裝載投影片或光面紙的進紙匣。用印表機控制面板，按裝載的材質類型設定紙匣。

信封夾住或不能送入印表機

原因	解決方法
信封裝載在不可支援的紙匣裏。只能從 1 號紙匣列印信封。	把信封裝入 1 號紙匣。
信封捲曲或損壞。	不妨使用別的信封。
信封封口黏合，因為濕度太高。	不妨使用別的信封。
信封的列印方向不正確。	核實信封已正確裝載。請參看第 82 頁上的「將信封装入 1 號紙匣」。
本型號印表機不支援正在使用的信封。	請參看第 69 頁上的「可支援的材質重量和尺寸」或者 <i>HP LaserJet Printer Family Paper Specification Guide</i> (HP LaserJet 印表機系列紙張規格指南)。

出紙捲曲或起皺

原因	解決方法
材質不符合本型號印表機適用的規格。	請僅使用符合本印表機材質使用規格的材質（請參看第 69 頁上的「 可支援的材質重量和尺寸 」）。
材質損壞或品質差。	移除進紙匣裏的材質，裝入品質好的材質。
印表機的作業環境太潮濕。	核實列印環境在濕度規格範圍之內。
您在列印大面積全色區。	大面積全色區可能導致材質過度捲曲。不妨使用別的底紋。
所用的材質沒有正確儲藏，可能吸收了潮氣。	移除材質，改用取自新開封包裝的材質。
材質的邊緣裁切不齊。	取出材質，散開各頁，旋轉 180 度或者正反面翻轉，然後重新裝入進紙匣。如果問題繼續存在，更換材質。
正在列印到頂部出紙槽。	使用其他出紙槽。

印表機無法雙面列印

原因	解決方法
印表機不辨認雙面列印附件。	列印組態頁，藉以核實組態。把印表機驅動程式設定為能辨認雙面列印附件。核實雙面列印附件的電源線已插入。
您試圖用不支援的材質做雙面列印。	核實您正在使用的材質是雙面列印可支援的。
後出紙槽蓋板開啓。	關閉後出紙槽蓋板。

印表機反應問題

沒有顯示訊息

原因	解決方法
印表機電源開關（待機按鈕）處於待機位置。	核實印表機已啓動。印表機處於待機模式（關）時，風扇仍可能轉動。
印表機記憶體 DIMM 模組有毛病或安裝不正確。	核實印表機記憶體 DIMM 模組已正確安裝而且沒有毛病。請參看第 221 頁上的「 安裝 DIMM 」。
電源線沒有牢固插入印表機和電源插座。	關閉印表機，斷開電源線，然後再重新連接。再次啓動印表機。
線路電壓不符合印表機電力組態。	按照印表機背面電力額定值標籤所列，把印表機連接到正確的電壓電源上。
電源線損壞或過度磨損。	更換電源線。
電源插座失靈。	把印表機連接到另一個電源插座上。

印表機已啟動，但不列印

原因	解決方法
印表機 就緒 指示燈不亮。	按 列印 ，使印表機返回到 READY （就緒）狀態。
頂部蓋板沒有關好。	關緊頂部蓋板，並核實蓋板已正確扣鎖。
資料 指示燈閃爍。	印表機也許仍在接收資料。等待 資料 指示燈停止閃爍。
印表機顯示窗顯示 [COLOR] TONER OUT（[顏色] 碳粉耗盡）。	更換印表機顯示窗上指明的碳粉匣。
印表機控制面板上顯示其他印表機訊息，而非 READY （就緒）。	有關印表機控制面板資訊的解釋，請參看 第 8 章 。
並列埠可能有 DOS 逾時錯誤。	在 AUTOEXEC.BAT 檔案裏新增一個 MODE （模式）指令。請參看 DOS 使用者指南所列的其他資訊。
沒有選擇 PS （ PostScript 模擬）語言。	對於印表機語言，選擇 PS 或 AUTO （自動）（請參看 第 2 章 ）。
沒有在軟體應用程式或印表機驅動程式裏選擇正確的驅動程式。	在軟體應用程式或印表機驅動程式裏選擇本型號印表機 PostScript 模擬功能適用的驅動程式。
印表機沒有正確設定。	有關設定的資訊，請參看 第 6 章 。
電腦連接埠沒有正確設定或工作不正常。	把別的周邊設備連接到這個埠，運轉該設備，藉以核實連接埠工作正常。
沒有按照網路或 Macintosh 電腦的要求正確命名印表機。	使用適當的公用程式命名網路印表機。若是 Macintosh 電腦，在其 Chooser （選擇器）功能表裏命名印表機。

印表機已啓動，但不接收資料

原因	解決方法
印表機就緒指示燈不亮。	按列印，使印表機返回到 READY（就緒）狀態。
頂部蓋板沒有關好。	關緊頂部蓋板。
印表機控制面板上顯示其他印表機訊息，而非 READY（就緒）。	有關疑難排解的資訊，請參看第 8 章。
介面電纜線不符合組態規格。	選擇符合組態規格的介面電纜線。有關印表機介面的詳細資訊，請參看第 6 章。
介面電纜線沒有牢固插入印表機和電腦。	斷開介面電纜線，再重新連接。
印表機沒有正確設定。	有關設定的資訊，請參看第 6 章。
印表機組態頁上的介面組態不符合主電腦上的組態。	設定印表機，使其符合電腦的組態。
電腦工作不正常。	使用您知道工作正常的應用程式，藉以檢查電腦；或者，在 DOS 系統中，在 DOS 提示符後鍵入 Dir > Prn。
電腦上的印表機連接埠沒有正確組態或工作不正常。	把別的周邊設備連接到這個埠，運轉該設備，藉以檢查連接埠的工作狀況。
沒有按照網路或 Macintosh 電腦的要求正確命名印表機。	使用適當的公用程式命名網路印表機。若是 Macintosh 電腦，在其 Chooser（選擇器）功能表裏命名印表機。

無法從電腦選擇印表機

原因	解決方法
若使用切換開關盒，不能從電腦選擇印表機。	利用切換開關盒選擇正確的印表機。
印表機就緒指示燈不亮。	按列印，使印表機返回到 READY（就緒）狀態。
指定的進紙匣是空的。	把正確尺寸的材質裝入進紙匣。
印表機控制板上顯示其他印表機訊息，而非 READY（就緒）。	請參看第 8 章。
電腦裏沒有安裝正確的印表機驅動程式。	安裝正確的印表機驅動程式。
沒有在電腦上選擇正確的印表機和連接埠。	選擇正確的印表機和連接埠。
網路組態不適用於本型號印表機。	使用網路軟體核實印表機的網路組態，或找網路管理員查詢。
電源插座失靈。	把印表機連接到另一個電源插座上。

印表機控制面板問題

控制面板設定值工作不正常

問題	解決方法
即使在風扇轉動時，印表機控制面板顯示空白或不亮。	印表機處於待機模式（關閉）時，風扇仍可能轉動。按印表機電源開關，啓動印表機。
軟體應用程式或印表機驅動程式裏的印表機設定值和印表機控制面板設定值不一樣。	軟體應用程式或印表機驅動程式裏的設定值置換印表機控制面板設定值。核實軟體應用程式或印表機驅動程式裏的設定值是正確的。
控制面板設定值在更改後沒有正確儲存。	重新選擇控制面板設定值，然後按 選擇 。設定值右邊應該出現星號 (*)。
「資料」指示燈亮起，但沒有列印任何頁面。	印表機裏有緩衝儲存的資料。按 列印 ，利用當前控制面板設定值列印緩衝儲存的資料，然後啓動控制面板新設定值。
如果您在網路上，別的使用者可能更改了印表機控制面板設定值。	找網路管理員，協調對印表機控制面板設定值的更改。

無法選擇 3 號紙匣（可選用的 500 頁進紙器）

問題	解決方法
3 號紙匣（500 頁進紙器）沒有作為進紙匣選項顯示。	只有安裝了 3 號紙匣，它才會作為選項顯示。核實 3 號紙匣已正確安裝。核實印表機驅動程式已組態為能辨認 3 號紙匣。

列印品質疑難排解

除非另外指定，否則本節所提之水平或垂直方向列印品質問題，均指在縱向列印的信紙和 A4 尺寸材質上發現的問題。

可在以下部份找到其他缺陷資訊：

- 重複缺陷疑難排解 ([請參看第 198 頁](#))
- 影像缺陷疑難排解 ([請參看第 200 頁](#))
- 投影膠片缺陷 ([請參看第 210 頁](#))

重複影像缺陷

重複缺陷是在頁面上出現的缺陷。多數重複缺陷都是由下列問題之一所引起的：

- 顯影劑滾筒
- 充料滾筒
- 清潔滾筒
- 傳送滾筒
- 熔凝器
- 成像滾筒
- 傳送帶

小心

不要將成像滾筒暴露在光線下，同時應注意清潔時不要劃傷成像滾筒表面或在成像滾筒表面上留下指紋。不要對著成像滾筒吹風。

影像缺陷標尺

影像缺陷標尺是一種工具，可用來找出引起重複影像缺陷的印表機部件。若想使用影像缺陷標尺，請將其列印在投影片上，然後將標尺放在包含影像缺陷的列印頁上。

影像缺陷標尺

首次出現的列印缺陷

彩色碳粉匣 30 公釐

黑色碳粉匣 37 公釐

傳送帶 40 公釐

傳送滾筒 53 公釐

熔凝器 131 公釐











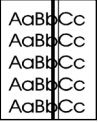

成像滾筒 152 公釐



影像缺陷

有關具體影像缺陷的詳細資訊，請參看下表每個影像下的頁碼。

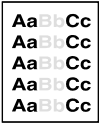
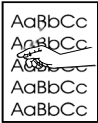
影像缺陷表

 <p>背景散射 (請參看第 201 頁)</p>	 <p>帶狀條紋和水平線 (請參看第 201 頁)</p>	 <p>黑線 (請參看第 202 頁)</p>	 <p>空白頁 (或缺少顏色) (請參看第 203 頁)</p>
 <p>字元空白 (請參看第 203 頁)</p>	 <p>影像扭曲 (請參看第 204 頁)</p>	 <p>脫字 (請參看第 204 頁)</p>	 <p>列印模糊、無規則模糊區 (請參看第 205 頁)</p>
 <p>碳粉污點 (請參看第 205 頁)</p>	<p>沒有可用影像</p> <p>重影 (請參看第 206 頁)</p>	<p>沒有可用影像</p> <p>灰色條紋 (請參看第 206 頁)</p>	 <p>不規則、突起的斑點或散佈的碳粉 (請參看第 206 頁)</p>
 <p>淺色、深色、褪色列印 (請參看第 207 頁)</p>	 <p>碳粉不粘著 (請參看第 207 頁)</p>	<p>沒有可用影像</p> <p>斑紋輸出 (請參看第 207 頁)</p>	 <p>無規則黑點 (請參看第 208 頁)</p>
<p>沒有可用影像</p> <p>鯊皮狀 (請參看第 208 頁)</p>	<p>沒有可用影像</p> <p>晒斑 (請參看第 208 頁)</p>	 <p>成像滾筒缺陷 (請參看第 209 頁)</p>	



背景散射

- 材質與 HP 規格不符。使用符合 HP 規格的材質 ([請參看第 69 頁](#))。
- 碳粉匣損壞，請更換碳粉匣。
- 印表機內有剩餘碳粉。清潔印表機 ([請參看第 150 頁](#))。
- 傳送滾筒太臟或磨損。

帶狀條紋和水平線

實心填充區域顯示條紋或陰影變化帶時，即出現帶狀條紋。原因可能包括：



- 耗材超過使用壽命。
- 耗材存放不當。

如果問題仍然存在：

- 列印組態頁，藉以檢查耗材的壽命。更換所有超出限定壽命的耗材。
- 帶狀條紋在某些半色調圖案中更為明顯。如果這種缺陷只在信紙或 A4 尺寸紙上出現過一次，請嘗試在 legal 或 A3 尺寸頁上列印該圖案。
- 觀察測試實例上的下列內容：
 - 檢查是否所有的彩色平面上都有缺陷。
 - 如果所有彩色平面上都有缺陷，那麼缺陷形成透過所有彩色平面的直線，還是從一個彩色平面移到下一個彩色平面？
 - 如果缺陷是從一個彩色平面移到下一個彩色平面，請測量移動量。此移動量稱為「列隊」。請記住，列印順序是 K-M-C-Y。請從 K 到 M 或從 M 到 C 測量列隊，而非從 K 到 C 進行測量。

小心

不要將成像滾筒在光線下暴露 15 秒以上。成像滾筒具有光敏性，因此暴露在光線中可能會導致永久性的損壞。

沒有可用
影像

帶狀條紋 — 水平

- 成像滾筒可能已經在光線下暴露過，需要更換。
- 傳送帶滾筒上可能堆積了剩餘碳粉，從而引起無規則的機械帶狀條紋。如果發現滾筒上有堆積碳粉，請更換傳送組件。

帶狀條紋 — 垂直

隨著時間的推移，碳粉匣上的刃口會產生缺口。如果發現嚴重的缺口，請更換碳粉匣。

沒有可用
影像

成像滾筒逐漸老化後，充料滾筒將不會像原來那樣對成像滾筒進行充料。如果發現充料滾筒上形成堆積物或污物，請更換成像滾筒。

黑線

- 碳粉匣已損壞，應該更換。
- 碳粉匣安裝不正確。重新安裝碳粉匣。
- 熱熔元件受污或損壞。更換熔凝器組件。
- 成像滾筒已損壞，或者成像滾筒中收集的廢碳粉已滿。更換成像滾筒。

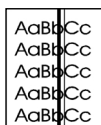



空白頁或缺少顏色

- 軟體應用程式正在傳送額外的頁面快退指令。
 - 存取印表機驅動程式內容，確保驅動程式中沒有啟用分隔頁。
 - 檢查並確保未在文件中插入額外的頁。
- 網路設定有問題。某些網路共用裝置可能會生成空白頁，作為分隔頁。
 - 請向管理員諮詢。
- 由於紙張難以分離，印表機可能會一次送入多頁紙。
- 密封膠帶被遺留在碳粉匣中。對於列印影像上所缺的顏色，請拆下其碳粉匣上的密封膠帶。
- 碳粉匣已空或損壞。更換列印影像所缺顏色對應的碳粉匣。



字元空白

- 使用符合 HP 紙張規格的紙張 ([請參看第 69 頁](#))。
 - 材質表面過於粗糙或過於平滑，碳粉無法正常附著。
 - 所用的材質對於印表機而言過重，碳粉無法熔合到材質上。
 - 紙張的列印面錯誤。
 - 投影片對於正常的碳粉附著並不適用。請僅使用為 HP Color LaserJet 印表機設計的投影片。
 - 材質濕度過高或過低。試用新開包的紙張或其他類型的紙張。

影像扭曲

AaBbCc
AaBbCc
AaBbCc
AaBbCc
AaBbCc
AaBbCc

- 紙張不符合 HP 紙張規格，或者存放不當 ([請參看第 69 頁](#))。
- 印表機操作環境不符合 HP 規格 ([請參看第 239 頁](#))。

脫字

AaBbCc
AaBbCc
AaBbCc
AaBbCc
AaBbCc

- 紙張不符合 HP 紙張規格 ([請參看第 69 頁](#))。
- 印表機操作環境不符合規格 ([請參看第 239 頁](#))。
- 列印密度設定不正確。請變更爲更深色設定，然後嘗試重新列印。
- 材質濕度過高或過低。試用新開包的紙張或其他類型的紙張。

列印模糊、有模糊區域或褪色垂直條紋



- 印表機控制面板上顯示 TRANSFER KIT LOW REPLACE TRANSFER KIT (傳送組件不足，更換傳送組件) 訊息。列印一頁組態頁，藉以核實傳送帶剩餘使用時間。若有必要，更換傳送帶。
- 紙張水分含量不均勻或太低。使用其他廠商製造的紙張或取自新開封包裝的紙張。
- 紙面有些區域不能黏附碳粉。使用其他廠商製造的紙張或取自新開封包裝的紙張。
- 紙張過分粗糙。使用比較光滑的影印紙。
- 正在使用的信頭紙是用粗糙紙印刷的。使用比較光滑的影印紙。如果這樣可解決問題，請與信頭紙印刷商洽商，確保所用的紙張符合本型號印表機適用的規格 ([請參看第 69 頁](#))。
- 材質不符合本型號印表機適用的規格 ([請參看第 69 頁](#))。
- 印表機的作業環境太潮濕或太乾燥。核實列印環境在濕度規格範圍之內 ([請參看第 239 頁](#))。
- 如果印表機控制面板上顯示 TONER LOW (碳粉不足) 或 TONER OUT (碳粉用完) 訊息，請更換相應的碳粉匣。如果問題繼續存在，請找修理人員。
- 傳送帶上可能堆積了剩餘的碳粉。用無絨布擦掉傳送帶上多餘的碳粉。
- ITB 提昇裝置上的頂蓋可能已丟失。

碳粉污點



- 紙張上有剩餘碳粉。重新列印該頁。
- 熱熔滾筒上有剩餘碳粉。列印 5 至 10 頁，清除滾筒上的剩餘碳粉。
- 材質與 HP 規格不符 ([請參看第 69 頁](#))。使用符合 HP 規格的材質。
- 碳粉匣已損壞。更換與有污點顏色相應的碳粉匣。
- 熱熔元件已損壞。更換熔凝器組件。
- 印表機內有剩餘碳粉。列印 5 至 10 頁，清除剩餘碳粉，同時清潔印表機 ([請參看第 150 頁](#))。
- 傳送滾筒未正確就位。拆除傳送滾筒，然後重新安放傳送滾筒。
- 傳送帶或傳送帶滾筒上可能粘附了標籤或紙屑。清除標籤或紙屑。

重影

整頁重影發生時，列印的影像在某頁上為全色，但在後續頁上卻可以看到其褪色的副本。

沒有可用
影像

- 更換傳送組件。
- 如果成像滾筒壽命即將結束，請進行更換。
- 如果碳粉匣壽命即將結束，請進行更換。
- 所用的材質不合規格。試用其他類型的紙張。

灰色條紋

- 紙張不符合 HP 紙張規格，或者存放不當。
- 印表機操作環境不符合規格。
- 碳粉匣已損壞。更換黑色碳粉匣。
- 印表機內有剩餘碳粉。清潔印表機 ([請參看第 150 頁](#))。
- 成像滾筒已損壞，或使用壽命即將結束。更換成像滾筒組件。

沒有可用
影像

不規則、突起的條紋

若要判斷是否存在此類列印品質問題，請將列印頁面置於堅硬平滑的表面上，然後觸摸碳粉條紋。斑點或條紋看起來並未突起，但觸摸時會有突起感。



- 確保清除紙徑中的所有材質 ([請參看第 180 頁](#))。
- 熔凝器滾筒已損壞。更換熔凝器組件。
- 如果出現某種顏色的碳粉條紋，則說明該顏色的碳粉匣已損壞。更換產生條紋顏色的碳粉匣。
- 紙張不符合 HP 紙張規格 ([請參看第 69 頁](#))。請使用符合 HP 材質規格的材質。

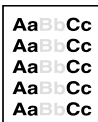

淺色、深色、褪色列印

- 印表機控制面板上顯示 TRANSFER KIT LOW REPLACE TRANSFER KIT (傳送組件不足，更換傳送組件) 訊息。列印組態頁 ([請參看第 50 頁](#))，檢查傳送組件剩餘壽命。若有必要，更換傳送帶。
- 紙張水分含量不均勻或太低。使用其他廠商製造的紙張或取自新開封包裝的紙張。
- 紙面有些區域不能黏附碳粉。使用其他廠商製造的紙張或取自新開封包裝的紙張。
- 紙張過分粗糙。使用比較光滑的影印紙。
- 正在使用的信頭紙是用粗糙紙印刷的。請試用光滑的影印紙。如果這樣可解決問題，請與信頭紙印刷商洽商，確保所用的紙張符合本型號印表機適用的規格 ([請參看第 69 頁](#))。
- 材質不符合本型號印表機適用的規格。僅使用符合本印表機材質規格的材質 ([請參看第 69 頁](#))。
- 印表機的作業環境太潮濕或太乾燥。核實列印環境在濕度規格範圍之內 ([請參看第 239 頁](#))。
- 如果印表機控制面板上顯示 TONER LOW (碳粉不足) 或 TONER OUT (碳粉用完) 訊息，請更換相應的碳粉匣。如果問題繼續存在，請找修理人員。
- 傳送帶上可能堆積了剩餘的碳粉。用無絨布擦掉傳送帶上多余的碳粉。

碳粉不粘著

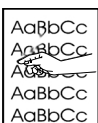

- 印表機內有剩餘碳粉。清潔印表機 ([請參看第 150 頁](#))。
- 碳粉匣已損壞。更換沒有粘著在材質上的顏色所對應的碳粉匣。
- 紙張過於平滑。請使用符合 HP 材質規格的材質 ([請參看第 69 頁](#))。
- 驅動程式設定不正確。將紙張類型設定變更為重磅紙或光面紙。
- 熔凝器已損壞。更換熔凝器組件。

斑紋輸出

沒有可用
影像

- 列印組態頁 ([請參看第 50 頁](#))，然後查閱頁面底部的顏色塊。更換產生斑紋顏色的碳粉匣。



無規則斑點

- 材質不符合 HP 材質規格 ([請參看第 69 頁](#))。使用符合 HP 材質規格的紙張。
- 印表機需要清洗 ([請參看第 150 頁](#))。
- 如果無規則斑點只有一種顏色，請更換這種顏色的碳粉匣。如果無規則斑點有多種顏色，請更換成像滾筒組件。

鯊皮狀

鯊皮狀影像表面粗糙，帶有雜斑。

沒有可用
影像

- 請使用符合 HP 材質規格的材質 ([請參看第 69 頁](#))。
- 確保濕度和溫度符合規格 ([請參看第 239 頁](#))。
- 請勿使用自動雙面列印模式。請選擇手動雙面列印，或者不進行雙面列印。

晒斑

成像滾筒可能在光線中暴露過。晒斑的特徵是貫穿頁面（縱向是兩邊貫穿，橫向是上下貫穿）的條紋或模糊線。

沒有可用
影像

- 在成像滾筒上列印 **50 至 100 頁**以去除晒斑。
- 如果晒斑特徵仍然出現，請將成像滾筒在黑暗環境中放置二至三天。
- 如果晒斑較為嚴重（晒斑特徵無法消除），請更換成像滾筒。

小心

不要將成像滾筒在光線下暴露 **15 秒**以上。成像滾筒具有光敏性，因此暴露在光線中可能會導致永久性的損壞。

成像滾筒缺陷

原因：



- 成像滾筒上有劃傷或凹痕等損傷。頁面上通常表現為黑色或白色痕跡。
- 紙張灰塵粘著在成像滾筒上。頁面上通常表現為深色列印區中有白色痕跡。
- 成像滾筒部份暴露在光線中。這將導致列印輸出中有淺色部份。成像滾筒暴露在光線中會使壽命減短。

措施：

- 至少列印四張組態頁，以確定缺陷是否在同一水平方向上重複出現。
- 檢查成像滾筒是否有劃傷、凹痕或其他損壞。如果必要，請更換成像滾筒。
- 如果引起問題的原因是灰塵，請用無絨、無靜電抹布蘸上異丙醇來清除灰塵。僅當列印缺陷無法接受時才可嘗試這種操作，其它只有更換成像滾筒。
- 由於成像滾筒暴露於光線中而引起的缺陷可能會隨著時間的推移而最終消除。如果缺陷較為嚴重，請更換成像滾筒。

投影片缺陷

投影片上可能會出現上例中所述的各種影像品質缺陷。此外，由於投影片在列印路徑中易於彎曲，所以容易留下材質處理部件的痕跡。

說明

處理投影片之前，應使之至少冷卻 30 秒。

- 確保印表機驅動程式的「紙張」標籤所選的材質類型為「投影片」。同時，確保材質進紙匣已針對投影片進行過正確設定。如果材質類型選為「投影片」，且「顏色」標籤中選擇了 **ColorSmart II**，印表機就會使用面向投影進行過優化的色彩處理方式。
- 如果投影片在材質和（或）列印輸出中顯示線條和折痕，請將此缺陷與重複缺陷標尺（[第 198 頁](#)）作比較，以便幫助區分導致缺陷的特定部件。

檢查投影片是否符合 *HP LaserJet Family Paper Specification Guide*（*HP LaserJet* 印表機系列紙張規格指南）中所列的規格。

WWW

有關 *HP LaserJet Family Paper Specification Guide*（*HP LaserJet* 印表機系列紙張規格指南）的訂購資訊，請參看[附錄 D](#) 或存取 <http://www.hp.com/support/lj4550>。

若要下載手冊，請存取 <http://www.hp.com/support/lj4550>。連接後，請選擇 **Manuals**（手冊）。

- 如果投影片上有斑點或污點，請重新列印，同時注意不要觸摸材質表面。皮脂會污染投影片，引起斑點和污點。
- 實心填充頁面尾端有時出現無規則的深色小區域，這可能是由於投影片在朝上紙槽中粘著在一起而引起的。嘗試小批次列印該作業。
- 僅將投影片傳送到朝下的出紙槽中。

印表機上列印的投影片看起來可能較為粗糙，但仍然可以在反射型（可攜式）膠片投影機上順利使用。



灰暗或深色投影片

- 如果投影片顏色灰暗或為深色，請確保投影片符合本印表機的規格（信紙為 C2934A，A4 紙為 C2936A）。
- 選取的色彩印出後不好看。在軟體應用程式或印表機驅動程式裏選擇別的色彩。
- 投影片放映時，背景區出現斑點和污跡。手指上的油污可能會在投影片上留下斑點或污跡。重新列印投影片，注意不要觸摸投影片表面。
- 您用的是反射式投影機。請使用標準型投影機。

捲曲或呈波狀的投影片

沒有可用
影像

所用的投影片不符合本型號印表機適用的材質規格。只可使用符合本型號印表機適用規格的投影片 ([請參看第 69 頁](#))。

投影片上影像不正確

沒有可用
影像

即使是在正確的紙匣中裝入了正確的材質，仍然可能發生這種情況。碳粉可能沒有粘著在材質上；影像可能出現在本不應出現影像的頁上。有關詳細資訊，請參看[第 206 頁上的「重影」](#)。



投影片上有重複缺陷

- 大多數頁面的同一個縱向區出現大小和形狀相同的多餘斑點。列印一頁組態頁，藉以核實成像滾筒剩餘使用時間。如果印表機控制面板顯示 DRUM LIFE OUT REPLACE DRUM KIT (成像滾筒壽命用完，更換成像滾筒套件) 訊息，則應更換成像滾筒。
- 只在投影片和光面材質的同一個縱向區多次出現大小和形狀相同的多餘斑點。熔凝器滾筒損壞或熔凝器超過使用壽命。列印一頁組態頁，藉以核實熔凝器剩餘使用時間。如果印表機控制面板顯示 FUSER LIFE OUT REPLACE KIT (熔凝器壽命結束，更換組件)，請更換熔凝器。
- 只在一種色彩列印區出現重複的缺陷。檢查該種色彩的碳粉匣。

投影片上有條紋或污點



- 印表機最近曾發生夾紙。列印 5 至 10 頁，以清潔印表機。
- 您最近更改到另一個材質尺寸。列印 5 至 10 頁，以清潔印表機。
- 所用的投影片不符合本型號印表機適用的材質規格。只可使用符合本型號印表機適用規格的投影片 ([請參看第 69 頁](#))。
- 成像滾筒超過使用壽命。列印一頁組態頁，藉以核實成像滾筒剩餘使用時間。如果印表機控制面板顯示 DRUM LIFE OUT REPLACE DRUM KIT (成像滾筒壽命用完，更換成像滾筒套件) 訊息，則應更換成像滾筒。

彩色列印問題

不列印彩色卻列印黑色

問題	解決方法
沒有在軟體應用程式或印表機驅動程式裏選擇彩色模式。	在軟體應用程式或印表機驅動程式裏選擇彩色模式，不要選擇灰階模式或單色模式。
沒有在軟體應用程式裏選擇正確的印表機驅動程式。	選擇正確的印表機驅動程式。
印表機沒有正確組態。	列印組態頁，核實印表機組態。
組態頁上沒有彩色。	請找服務代表查詢。

遺失色彩或色度不正確

問題	解決方法
所用的材質不符合本型號印表機適用的規格。	<p>請參看 <i>HP LaserJet Printer Family Paper Specification Guide</i> (HP LaserJet 印表機系列紙張規格指南)。</p> <p>有關 <i>HP LaserJet Printer Family Paper Specification Guide</i> (HP LaserJet 印表機系列紙張規格指南) 的訂購資訊，請參看 附錄 D 或存取 http://www.hp.com/support/lj4550。</p> <p>若要下載手冊，請存取 http://www.hp.com/support/lj4550。連接後，請選擇 Manuals (手冊)。</p>
印表機的作業環境太潮濕。	核實印表機的作業環境在濕度規格範圍之內。
可能需要清潔碳粉密度感測器。	清潔碳粉密度傳感器 (請參看 第 151 頁上的「清潔碳粉密度感測器」)。

裝入碳粉匣之後列印色彩不一致

問題	解決方法
另一種顏色的碳粉可能快用完。	檢查印表機控制面板是否顯示 TONER LOW (碳粉不足) 資訊，並在必要時更換碳粉匣。
碳粉匣可能安裝不正確。	核實每個碳粉匣都已正確安裝。

列印色彩與螢幕色彩不匹配

問題	解決方法
不列印極淺的螢幕色彩。	軟體應用程式可能把極淺的色彩當做白色。假使如此，避免使用極淺的色彩。
極深的螢幕色彩被列印為黑色。	軟體應用程式可能把極深的色彩當做黑色。假使如此，避免使用極深的色彩。
電腦監視器顯示的色彩和印表機輸出色彩不一樣。	不妨在印表機驅動程式的「色彩控制」標籤裏選擇「螢幕匹配」。
可能需要清潔碳粉密度感測器。	請參看第 151 頁上的「 清潔碳粉密度感測器 」。

說明

好幾個因素可能影響您匹配列印色彩和監視器色彩的能力。這些因素包括列印材質、頭頂上的照明條件、軟體應用程式、作業系統調色板、監視器、影像卡和驅動程式。

印表機輸出錯誤

列印的字型錯誤

問題	解決方法
沒有在軟體應用程式裏正確地選擇字型。	在軟體應用程式裏重新選擇字型。
印表機裏沒有該字型。	把字型下載到印表機，或使用別的字型。（在 Windows 環境中，驅動程式會自動執行此操作。）
沒有選擇正確的印表機驅動程式。	選擇正確的印表機驅動程式。

無法列印符號集裏的所有字元

問題	解決方法
沒有選擇正確的字型。	選擇正確的字型。
沒有選擇正確的符號集。	選擇正確的符號集。
軟體應用程式不支援所選的字元。	請參看軟體應用程式的說明資料。
字型不支援所選的符號。	使用能支援所選符號的字型。

兩次列印之間文字漂移

問題	解決方法
軟體應用程式沒有把印表機重新設定為從頁首開始。	有關詳細資訊，請參看軟體應用程式的使用者指南或 <i>PCL/PJL Technical Reference Package</i> （ <i>PCL/PJL 技術參考套件</i> ）。（有關訂購資訊，請參看第 32 頁。）

雜亂、不全的字元或間斷的列印輸出

問題	解決方法
介面電纜線品質低劣。	可改用高品質 IEEE 規格電纜線。並列電纜線的長度不可超過 10 公尺。
介面電纜線鬆動。	斷開介面電纜線，再重新連接。
介面電纜線損壞或有毛病。	可改用別的介面電纜線。
電源線鬆動。	斷開電源線，再重新連接。
您試圖列印 PCL 作業，而印表機是 PostScript 模擬設定。	從印表機控制面板選擇正確的印表機語言，然後重新傳送列印作業。
您試圖列印 PostScript 作業，而印表機是 PCL 設定。	從印表機控制面板選擇正確的印表機語言，然後重新傳送列印作業。

部分列印輸出

問題	解決方法
印表機控制面板顯示記憶體錯誤訊息。	1) 從印表機記憶體裏移除不需要的下載字型、樣式頁和巨集，釋放印表機記憶體空間；或者 2) 給印表機新增記憶體。
正在列印的檔案有錯誤。	檢查軟體應用程式，核實檔案是否有錯誤。具體方法是： 1) 從同一個應用程式列印您知道沒有錯誤的另一個檔案；或者 2) 從另一個應用程式列印懷疑有錯誤的檔案。

軟體應用程式問題

無法經由軟體變更系統選擇

原因	解決方法
印表機控制面板鎖定系統軟體更改功能。	請參看第 6 章 「印表機介面」 。請洽詢網路管理員。
軟體應用程式不支援系統更改。	請參看軟體應用程式的說明資料。
沒有載入正確的印表機驅動程式。	載入正確的印表機驅動程式。
沒有載入正確的應用驅動程式。	載入正確的應用驅動程式。

無法從軟體選擇字型

原因	解決方法
不能從軟體應用程式使用該字型。	請參看軟體應用程式的說明資料。

無法從軟體選擇色彩

原因	解決方法
軟體應用程式不支援色彩。	請參看軟體應用程式的說明資料。
沒有在軟體應用程式或印表機驅動程式裏選擇彩色模式。	選擇彩色模式，不要選擇灰階模式或單色模式。
沒有載入正確的印表機驅動程式。	載入正確的印表機驅動程式。

印表機驅動程式不辨認 3 號紙匣或雙面列印附件

原因	解決方法
印表機驅動程式沒有被設定為能辨認 3 號紙匣或雙面列印附件。	請參看印表機驅動程式的線上輔助說明，查閱如何把驅動程式設定為能辨認印表機附件。
可能沒有安裝該附件。	核實附件已正確安裝。

A

安裝 DIMM 模組

概述

本型號印表機可以很方便地安裝擴充記憶體。本章提供關於安裝記憶體的資訊。

DIMM 組態

本型號印表機支援至多 192 MB 的記憶體。你可以安裝雙排記憶體模組 (DIMM)，以擴充印表機記憶體。本印表機使用 168 針非同位檢查同步 DRAM 記憶體模組。不支援「擴充資料輸出 (EDO) DIMM」。

64 或 128 MB DIMM 可以安裝到印表機任一可用的 168 針 DIMM 插槽內。

小心

請勿試圖移走 1 號插槽內的 DIMM (請參看圖 A-1)。1 號插槽 DIMM 模組是印表機韌體的一部分。若移除該模組，將影響印表機作業。



圖 A-1

請勿移走 1 號插槽中的 DIMM。

安裝 DIMM

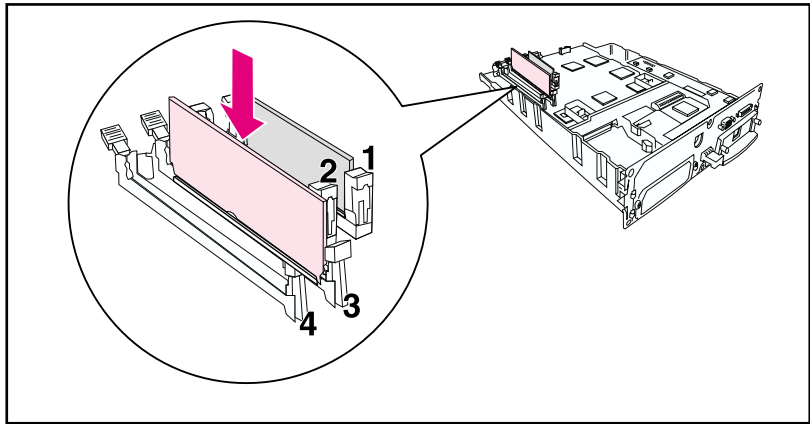
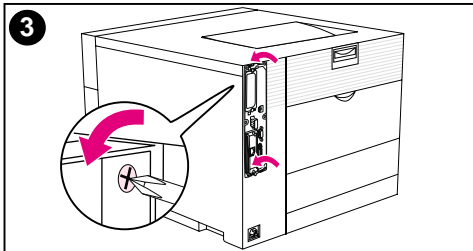
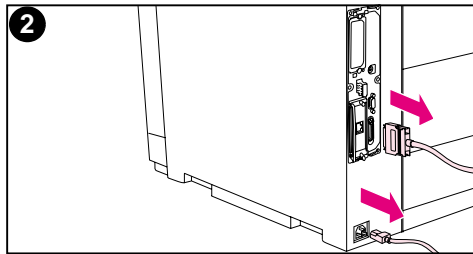
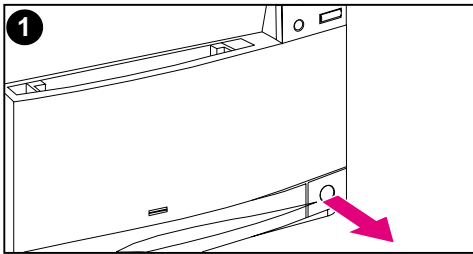
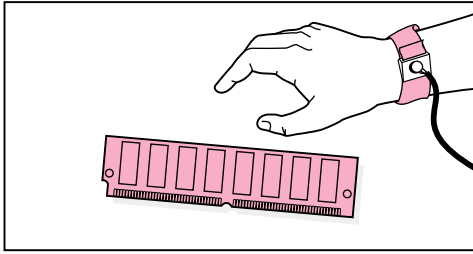

若要安裝 DIMM 模組

小心

拿 DIMM 模組之前，必須戴好靜電放電 (ESD) 腕帶或觸摸防靜電包裝袋表面，以便減少靜電導致模組損壞的可能性。拿格式器板時，必須戴好防靜電腕帶或經常觸摸印表機裸露的金屬表面。

- 1 關閉印表機，等待風扇停止轉動。這將需要幾分鐘的時間。

小心

必須等到印表機風扇停止轉動之後，才可拉掉印表機電源線。

- 2 斷開所有的電源線和介面電纜線。
- 3 找到位於印表機背面左上角的格式器板，用手擰鬆六顆蝶形螺絲。

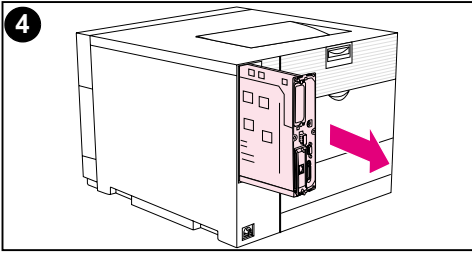

4 拉出格式器板，把它放在乾淨、平坦而且接地的平面上。

5 將 DIMM 上的連接器對准 DIMM 插槽中的凹槽。將 DIMM 插入槽中，然後穩穩推動 DIMM 上提鎖桿，使其就位。

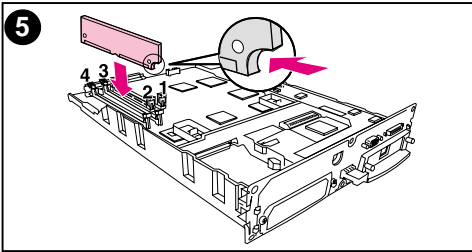

說明

重複步驟 5，安裝每個 DIMM 模組。

6 把格式器板插入印表機。

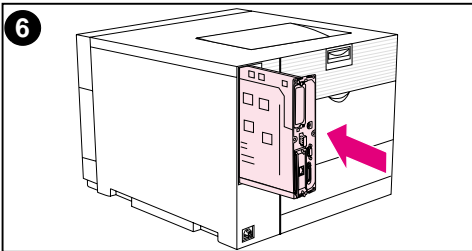

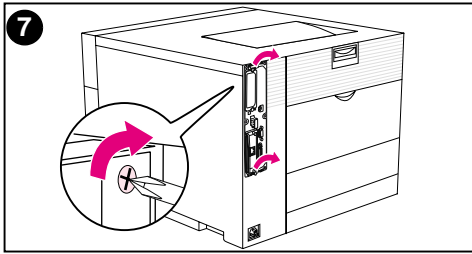

- 7 擰緊蝶形螺絲。
- 8 重新接好電源線和介面電纜線。
- 9 啓動印表機。印表機會自動更新記憶體組態，納入新安裝的 DIMM 模組。

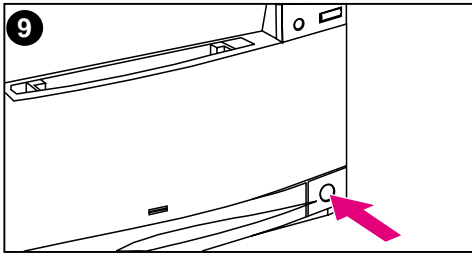
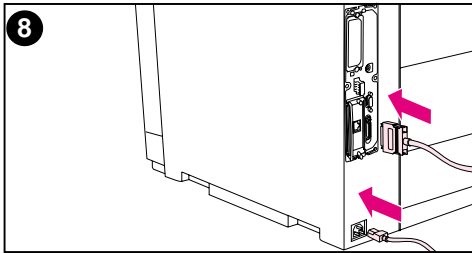

核實 DIMM 安裝

若要核實 DIMM 安裝是否成功，請列印組態頁（請參看[第 2 章](#)）。如果 DIMM 已正確安裝，組態頁「記憶體」欄的數值將反映新的記憶體總量。如果 DIMM 包含諸如字型或巨集之類的資源，就會在印表機的測試頁上顯示這些內容。

如果印表機的控制面板顯示錯誤訊息，請參看[第 8 章](#)中有關印表機控制面板訊息的說明。

資源節省 / 永久資源

下載到印表機上的公用程式或作業有時會包括一些資源（例如字型、巨集或樣式）。在關閉印表機電源前，內部被標記為永久資源的資源將一直保留在印表機的記憶體中。

如果使用 **PDL**（頁面說明語言）功能將資源標記為永久資源，請遵循下列準則。有關詳細技術資訊，請參看 **PCL** 或 **PS** 的相應 **PDL** 參考文獻。

- 只有某項資源在印表機電源開啓時絕對需要保留在記憶體中，才應將該資源標記為永久資源。
- 請只在列印作業開始時將永久作業傳送給印表機，且不要在列印過程中傳送。

說明

過度使用永久資源或在列印過程中下載永久資源，將可能降低印表機的效能或其列印複雜頁面的能力。

安裝 EIO 卡 / 大量儲存裝置

安裝 EIO 卡或大量儲存裝置之前，請關閉印表機。

有關 EIO 卡或可選大量儲存裝置（例如硬碟）的方向和位置，請參看下圖。

使用 HP 資源管理器可以管理大量儲存裝置上的字型（[第 27 頁](#)）。有關詳細資訊，請參看印表機軟體說明。

HP 將不斷推出用於該款印表機的新軟體工具。這些工具可從網際網路免費獲取。有關如何存取 HP 站臺獲取詳細資訊，請參看[第 12 頁](#)。

安裝新裝置後，請列印組態頁（請參看 [第 50 頁](#)）。

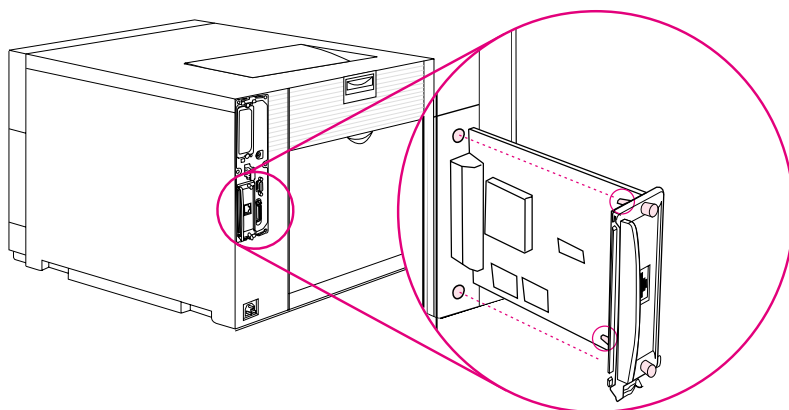

B

PCL 指令

概述

本型號印表機支援印表機控制語言 (PCL) 之使用。大多數軟體應用程式向印表機提供必要的語言資料。但是，有些應用程式不向印表機提供語言資料，而要求使用者鍵入印表機指令。關於輸入印表機指令的指示，請參看軟體應用程式說明資料。

本附錄並非要提供有關 PCL 指令的全面資訊。而是為已熟悉 PCL 指令結構的使用者提供快速參考。

WWW

有關詳細資訊，請參看 *PCL/PJL Technical Reference Package* (*PCL/PJL 技術參考套件*)。有關訂購資訊，請參看第 32 頁，或者存取：<http://www.hp.com/support/lj4550>。

PCL 指令

PCL 印表機指令指示印表機執行哪些工作或在特定列印作業中使用哪些字型。

PJL 指令

HP 印表機作業語言 (PJL) 提供對 PCL 和其他印表機語言的控制功能。PJL 提供下列四個主要功能：

- 印表機語言切換
- 作業分隔
- 印表機配置
- 主機狀態反饋

PJL 指令可用於更改印表機預設值。

解釋 PCL 印表機指令語法

使用印表機指令之前，請先比較下列字元：

小寫字母 L：	ℓ	大寫字母 O：	O
數字 1：	1	數字 0：	∅

說明

你必須完全照原樣使用 PCL 印表機指令裏的字元和大小寫格式。

許多印表機指令使用小寫字母 L (ℓ) 和數字一 (1)，或者大寫字母 O (O) 和數字零 (∅)。這些字元在你的螢幕上顯示的模樣不一定和下面的圖例一樣。

圖 B-1 顯示典型的印表機指令元素（這個圖例顯示的是頁面方向指令）。



圖 B-1

印表機指令元素

- 1 跳離字元（跳離序列起首）
- 2 數值欄（包含字母和數字字元）
- 3 指令的類別
- 4 大寫字母（跳離序列終結）

在 PCL 印表機指令語法裏整合跳離序列

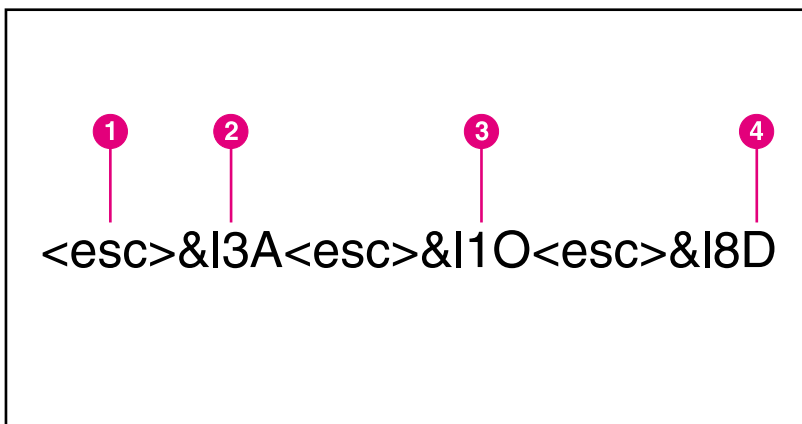
幾個跳離序列可整合為一個跳離序列串。整合代碼時，需要遵循三條重要規則：

- `<esc>` 字元後的頭兩個字元必須是一樣的。
- 整合跳離序列時，把每個序列的終結字元從大寫改為小寫。
- 整個序列的最終字元必須是大寫。

下面的跳離序列將被送往印表機，以選擇 **legal** 尺寸紙、橫向頁面和每英吋 **8** 行：

```
<esc>&l3A<esc>&l1O<esc>&l 8D
```

下面的跳離序列傳送同樣的印表機指令，但把它們整合為一個較短的序列：

```
<esc>&l3a1o8D
```

鍵入跳離字元

說明

PCL 印表機指令的起首總是跳離字元 (<esc>)。

下面的表格列出各種應用程式的跳離字元鍵入方法。

應用程式	跳離字元鍵入	螢幕顯示
Lotus 1-2-3 和 Symphony	鍵入 \027	027
DOS 版 Microsoft Word	按住 ALT 並鍵入 027	<—
DOS 版 WordPerfect	鍵入 <27>	<27>
MS-DOS Editor	按住 CTRL-P 然後 Esc	<—
MS-DOS Edlin	按住 CTRL-V 然後 [^[
dBase	?? CHR(27)+“command”	?? CHR(27)+ “ ”
UNIX VI Editor	按住 CTRL-V 然後 Esc	^[

選擇 PCL 字型

印表機字型清單提供用於選擇字型的 PCL 印表機指令。(請參看第 123 頁上的「[列印可用的印表機字型清單](#)」。) 下面顯示的是字型清單片段樣本。

有一個方塊用於鍵入符號集數值，另有一個方塊用於鍵入點尺度數值。除非鍵入這些可變數值，否則印表機將使用預設值。例如，如果你想要包含線段字元的符號集，可選擇 10U (PC-8) 或 12U (PC-850) 符號集。本章的「常用 PCL 印表機指令」部分列出其他常用符號集代碼。



圖 B-2

字型清單

- 1 符號集
- 2 點尺度

說明

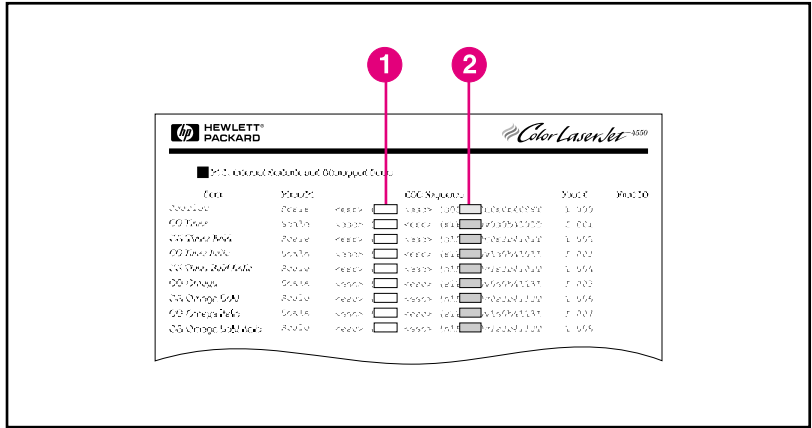
字型可以是固定間距字型或比例調整間距字型。本型號印表機支援固定間距字型 (Courier、Letter Gothic 和行式印表機字型) 和比例調整間距字型，包括 CG Times、Arial® 和 Times New Roman。

固定間距字型適用於各欄必須垂直對齊的試算表和資料庫等應用程式。比例調整間距字型一般用於文字處理應用程式。

常用 PCL 指令

下面的表格列出最常用的 PCL 指令。

PCL 指令

功能	指令	選項
作業控制指令		
重設	<esc> E	無
拷貝份數	<esc> &l#X	(黑色密度) 1 至 999
雙面列印 / 單面列印	<esc> &l#S	0 = 單面 (一面) 列印 1 = 雙面 (兩面) 列印和長邊裝訂 2 = 雙面 (兩面) 列印和短邊裝訂

PCL 指令 (續)

功能	指令	選項
紙頁控制指令		
紙張目的地	<esc> &l#G	0 = 自動選擇器 1 = 頂部出紙槽 (正面朝下) 2 = 後出紙槽 (正面朝上)
紙張來源	<esc> &l#H	0 = 列印或退出當前頁 1 = 2 號紙匣 4 = 1 號紙匣 5 = 3 號紙匣 (500 頁進紙器)
紙張尺寸	<esc> &l#A	1 = Executive 2 = Letter 3 = Legal 25 = A5 26 = A4 100 = B5 101 = 自訂 80 = Monarch 81 = 商用 10 90 = DL 91 = 國際 CS
紙張類型	<esc> &n#	5WdBond = 雪銅紙 6WdPlain = 普通紙 6WdColor = 彩色紙 7WdLabels = 標籤 9WdRecycled = 再生紙 10WdCardstock = 卡片紙 11WdLetterhead = 信頭紙 11WdPrepunched = 穿孔紙 11WdPreprinted = 預印紙 13WdTransparency = 投影片 #WdCustompapertype = 自訂 7WdRough = 糙紙 6WdVellum = 仿羊皮紙 6WdHeavy = 重磅紙 6WdGloss = 亮光紙 8WdDefault = 預設

PCL 指令 (續)

功能	指令	選項
方向	<esc> &l#O	0 = 縱向 1 = 橫向 2 = 逆轉縱向 3 = 逆轉橫向
上邊界	<esc> &l#E	# = 行數
文本長度 (下邊界)	<esc> &l#F	# = 自上邊界的行數
左邊界	<esc> &a#L	# = 欄數
右邊界	<esc> &a#M	# = 自左邊界的欄數
橫向移動指數	<esc> &k#H	1/120 英吋增量 (橫向壓縮列印)
縱向移動指數	<esc> &l#C	1/48 英吋增量 (縱向壓縮列印)
行距	<esc> &l#D	# = 每英吋行數 (1, 2, 3, 4, 5, 6, 12, 16, 24, 48)
跳過打孔接縫	<esc> &l#L	D = 使失效 1 = 使有效
游標位置		
縱向位置 (列)	<esc> &a#R	# = 列數
縱向位置 (點)	<esc> *p#Y	# = 點數 (300 點 = 1 英吋)
縱向位置 (小點)	<esc> &a#V	# = 小點數 (720 小點 = 1 英吋)
橫向位置 (欄)	<esc> &a#C	# = 欄數
橫向位置 (點)	<esc> *p#X	# = 點數 (300 點 = 1 英吋)
橫向位置 (小點)	<esc> &a#H	# = 小點數 (720 小點 = 1 英吋)

PCL 指令 (續)

功能	指令	選項
程式編寫提示		
行尾換行	<esc> &s#C	0 = 使有效 1 = 使失效
向量圖形切換		
進入 PCL 模式	<esc> %#A	0 = 使用上一個 PCL 游標位置 1 = 使用當前 HP-GL/2 光筆位置
進入 HP-GL/2 模式	<esc> %#B	0 = 使用上一個 HP-GL/2 光筆位置 1 = 使用當前 PCL 游標位置
字型選擇		
符號集	<esc> (#U etc.	8U = HP Roman-8 符號集 10U = IBM Layout (PC-8) (代碼頁 437) 預設符號集 12U = IBM Layout 歐洲版 (PC-850) (代碼頁 850) 8M = Math-8 19U = Windows 3.1 Latin 1 9E = Windows 3.1 Latin 2 (常用於東歐) 5T = Windows 3.1 Latin 5 (常用於土耳其) 579L = Wingdings 字型
主字型間距	<esc> (s#P	0 = 固定間距 1 = 比例調整間距

PCL 指令 (續)

功能	指令	選項
主字型字距	<esc> (s#H	# = 字元 / 英吋
設定字距模式	<esc> &k#S	0 = 10 4 = 12 (艾利特字距) 2 = 16.5 - 16.7 (壓縮)
主字型高度	<esc> (s#V	# = 點數
主字型樣式 ¹	<esc> (s#S	0 = 直體 (實心字) 1 = 斜體 4 = 緊縮體 5 = 緊縮斜體
主字型筆劃粗細 ¹	<esc> (s#B	0 = 中等 (書籍或文本) 1 = 半粗體 3 = 粗體 4 = 特粗體
彩色文字	<esc> *r3U <esc> *v#S (*r3U - 選擇 RGB 調色板, *v#S - 選擇前景色彩)	0 = 黑色 1 = 紅色 2 = 綠色 3 = 黃色 4 = 藍色 5 = 紫紅色 6 = 青藍色
字體 1	<esc> (s#T	列印字型清單以尋找每種內裝字型的指令。
¹ 如果您需要符號集或其他資訊，請訂購 <i>PCL/PJL Technical Reference Package</i> (PCL/PJL 技術參考套件)。		

C

技術規格

電氣規格

	110 伏型	220 伏型
電力要求	100-127 伏 (+/- 10%) 50/60 赫茲 (+/- 2 赫茲)	220-240 伏 (+/- 10%) 50/60 赫茲 (+/- 2 赫茲)
典型產品的最小建議電路負載量	10.2 安培，120 伏	5.1 安培，220 伏
平均耗電量 (瓦特)		
列印時	470 瓦	480 瓦
待機時	80 瓦	90 瓦
省電時間模式	28 瓦	28 瓦
關閉時	0 瓦	0 瓦

說明

省電模式預設激活時間為 30 分鐘。

此資訊為預備資訊。有關目前的資訊，請存取 <http://www.hp.com/support/lj4550>。

作業環境規格

溫度 建議範圍 允許範圍	20 至 26° C 15 至 30° C
濕度 建議範圍 允許範圍	20 至 50% 相對濕度 10 至 80% 相對濕度
高度 允許範圍	0 至 3100 公尺

聲音排放

作業位置 列印時 待機時	符合 ISO 9296, DIN 45635,T.19 規定 L _{PA} 56 dB(A) L _{PA} 48 dB(A)
1 公尺遠旁觀者 列印時 待機時	符合 ISO 7779, DIN 45635,T.19 規定 L _{PA} 52 dB(A) L _{PA} 44 dB(A)
聲功率 列印時 待機時	符合 ISO 9296 規定 L _{WAD} =6.7 bels(A) L _{WAD} =6.0 bels(A)

環保產品引導計劃

保護環境

Hewlett-Packard 公司致力於用對環境無害的方式提供優質產品。本型號 HP LaserJet 印表機在設計上具有多種優點，可儘量減少產品對環境的影響。

本型號 HP LaserJet 印表機在設計上消除：

- **臭氧排放** — 本產品在設計上儘量減少臭氧排放，因而不需要臭氧過濾器。
- **CFC 使用** — 本型號印表機製造車間不再使用美國清潔空氣法列為 1 類大氣臭氧層破壞化學品（例如氯氟碳化合物 [CFC]）。這種做法符合一九八七年蒙特婁臭氧層破壞物質協定及其修正條款的要求。本產品包裝物的生產也不使用 CFC 化合物。

本型號 HP LaserJet 印表機在設計上減少：

- **能源消耗** — 從列印模式到「節電」模式，能耗有顯著的降低。
- **紙張使用** — 印表機可選用的雙面列印附件提供兩面列印功能，從而減少紙張用量和對自然資源的需求。

本型號 HP LaserJet 印表機有助於下列物品的回收再使用：

- **塑膠製品** — 主要塑膠零件上面都有標記，便於在印表機報廢時識別和回收塑膠零件。
- **HP 碳粉匣/感光鼓** — 在許多國家/地區，本產品的碳粉匣/感光鼓在報廢之後可以退回給 HP。在更換用的碳粉匣/感光鼓包裹有一張運費已付的裝運標籤和如何退回碳粉匣/感光鼓的指示。如果更換件包裹的說明書沒有列出你所在的國家/地區，請打電話給所在國家/地區的 HP 銷售與服務處，要求具體指示。

HP 回收計劃資訊：

該 HP LaserJet 印表機同時也以下列方式進行環境保護：

- **HP LaserJet 列印耗材** — 在許多國家 / 地區，該產品的列印耗材（例如碳粉匣、成像鼓和熔凝器）可以透過「HP 全球夥伴列印耗材環境計劃」返還給 HP。25 個以上的國家 / 地區提供簡單易用的回收計劃。在每個新的 HP LaserJet 碳粉匣和耗材包裝盒中，均附帶有多語言的計劃資訊和說明。
- **HP 全球夥伴列印耗材環境計劃** — 自 1990 年起，HP LaserJet 碳粉匣回收計劃已收集 39,000,000 個用過的 LaserJet 碳粉匣。如果不回收，這些碳粉匣就可能棄於世界各地的垃圾堆中。這些 HP LaserJet 碳粉匣將送到收集中心，然後分批運送給我們的回收夥伴，由他們拆解要回收的碳粉匣部件。這些材料進行類目後，將變成原材料，供其他行業用於製造各種有用的產品。
- **美國境內的回收返還** — 爲了對用過的碳粉匣和耗材進行更爲可靠的環保性回收，HP 鼓勵批量返還。只需將兩個或多個碳粉匣捆扎在一起，然後貼上包裝中附帶的、已預付款並寫有地址的 UPS 標籤即可。

WWW

有關詳細資訊，請電洽 (800) 340-2445（僅限美國），或存取 HP LaserJet 耗材站臺：http://www.hp.com/ljsupplies/planet_index.html。

- **美國境外的回收返還** — 美國境外的客戶應致電 HP 當地的銷售和服務處，以獲取有關「HP 地球夥伴 LaserJet 碳粉匣和耗材回收計劃」可用性的進一步資訊。
- **紙張** — 只要再生紙符合 *HP LaserJet Printer Family Paper Specification Guide*（HP LaserJet 印表機系列紙張規格指南）中所述之準則，就適合這款印表機使用（根據 DIN 19 309）。

WWW

有關 *HP LaserJet Printer Family Paper Specification Guide*（HP LaserJet 印表機系列紙張規格指南）的訂購資訊，請參閱[附錄 D](#)。

若要下載手冊，請存取 <http://www.hp.com/support/lj4550>。接入後，請選擇 **Manuals**（手冊）。

該使用者指南位於 CD-ROM 上，這樣可以在提供與傳統紙張手冊相同的高品質資訊的同時，又無需消耗大量的能量和自然資源。

為確保 **HP LaserJet** 印表機的壽命，
HP 提供下列服務：

- **延長使用保證期** — HP SupportPack（HP 成套支援）的服務範圍涵蓋 HP 硬體產品和所有由 HP 提供的內部元件。硬體維護保修期為三年，從購買 HP 產品之日算起。客戶必須在購買 HP 產品後的 90 天內購買 HP SupportPack 服務。

WWW

有關 HP SupportPack 的資訊，可從下面的站臺獲取：
<http://www.hp.com/>，它位於 HP Services and Support（HP 服務和支援）部份下。有關此服務，國際客戶可與最近的 HP 授權經銷商連絡。

- **備件和耗材的可用性期** — 該產品的備件和耗材將在本產品停產後至少五年內仍可獲得。

法規聲明

FCC 條例

本產品已按照 **FCC** 條例第十五章的規定進行測試，證實符合 **A** 類數位式裝置的規格。上述規定旨在合理防止在住宅內安裝此類裝置可能引起的有害干擾。本設備產生，使用，並可能輻射射頻能量。若不按照使用手冊進行安裝和使用，可能對無線電通訊造成有害的干擾。然而，本公司不保證在某個特定安裝狀況下不發生干擾。使用者可以開啓和關閉本設備，以檢查其是否干擾無線電或電視機的接收。若確實有干擾，可試用下列方法進行調整：

- 改變接收天線的方向或位置。
- 增加本設備與無線電或電視機之間的距離。
- 讓本設備改用不同的電源插座，與無線電或電視機的電源線路分開。
- 向代理商或有經驗的無線電 / 電視機技師尋求幫助。

說明

未經 **Hewlett-Packard** 明確認可而任意更改或修改本設備，可能導致使用者喪失本設備之使用權。

必須使用帶屏蔽的介面電纜線以符合 **FCC** 條例第十五章對 **A** 類產品的規定。

加拿大 DOC 條例

符合加拿大對 A 類產品的 EMC（電磁控制）要求。

« Conforme à la classe A des normes canadiennes de compatibilité électromagnétiques (CEM). »

VCCI 聲明（日本）

この装置は、情報処理装置等電波障害自主規制協議会（VCCI）の基準に基づくクラスA情報技術装置です。この装置を家庭環境で使用すると電波妨害を引き起こすことがあります。この場合には使用者が適切な対策を講ずるよう要求されることがあります。

韓國 EMI 聲明

사용자 안내문 (A급 기기)

이 기기는 업무용으로 전자파장해 검정을 받은 기기 이오니, 만약 잘못 구입하셨 을 때에는구입한 곳에 세 비업무용으로 교환하시기 바랍니다.

合格聲明

根據 ISO/IEC Guide 22 和 EN 45014 的規定

製造商： Hewlett-Packard Company
製造商地址： 11311 Chinden Boulevard
Boise, Idaho 83714-1021 USA

謹聲明本產品

產品名稱： HP Color LaserJet 4550/4550N/4550DN/4550HDN 印表機
包含 500 頁送紙器及雙面列印附件
型號： C7085A / C7086A / C7087A/C7088A 印表機
C4082A 500 頁送紙器，C4083A 雙面列印附件
產品選項： 所有

符合以下產品規格：

安全性： IEC 60950:1991+A1+A2+A3+A4 / EN 60950:1992+A1+A2+A3+A4
IEC 60825-1:1993/EN 60825-1:1994 Class 1 (Laser/LED)

EMC： CISPR 22:1993 /EN 55022:1994+A1+A2 A1 類
EN 50081-1:1992
EN 50082-1:1992
IEC 801-2:1991 / prEN 55024-2:1992 - 4 kV CD, 8 kV AD
IEC 801-3:1984 / prEN 55024-3:1991 - 3 V/m
IEC 801-4:1988 / prEN 55024-4:1992 - 1.0 kV 電源線
0.5 kV 訊號線

FCC Title 47 CFR, Part 15 Class A2 / ICES-002, Issue 2
AS / NZS 3548:1995

補充資訊：

該產品符合 EMC Directive 89/336/EEC 和 Low Voltage Directive 73/23/EEC 的要求，且帶有相應的 CE 標記。

- 1 本產品在典型的 Hewlett-Packard 個人電腦系統配置中接受測試。
- 2 該裝置符合 FCC 準則的第 15 部份。操作時符合下列兩個條件：(1) 該裝置不會產生有害干擾；(2) 該裝置須能接受收到的任何干擾，包括可能導致非預期操作的干擾。

Hewlett-Packard Company

Boise, Idaho USA

2000 年 6 月 1 日

僅限法規主題：

澳洲連絡地址： Product Regulations Manager, Hewlett-Packard Australia Ltd., 31-41 Joseph Street, Blackburn, Victoria 3130, Australia。

歐洲連絡地址： Your local Hewlett-Packard Sales and Service Office or Hewlett-Packard GmbH, Department HQ-TRE / Standards Europe, Herrenberger Straße 130, D-71034 Böblingen, Germany (傳真： +49-7031-14-3143)。

美國連絡地址： Product Regulations Manager, Hewlett-Packard Company, P.O. Box 15, Mail Stop 160, Boise, ID 83707-0015 (電話： 208-396-6000)。

安全資訊

雷射安全

美國食品與藥物管理局的設備與放射性健康中心 (CDRH) 對一九七六年八月一日以後製造的雷射產品實施條例管制。在美國銷售的雷射產品必須符合這些條例的規定。根據一九六八年健康與安全幅射控制法，本型號印表機獲得美國衛生部 (DHHS) 幅射性能標準規定的「一類」雷射產品證書。由於本印表機內部發射的幅射完全被防護罩和外部機殼遮蓋，在正常使用作業時，雷射光束不會逃逸。

警告！

如果採用本手冊未說明的控制、調整或操作方法，可能導致人體接觸危險的雷射輻射。

芬蘭的雷射聲明

LASERTURVALLISUUS

Luokan 1 laserlaite

Klass 1 Laser Apparat

HP LaserJet 4550 -laserkirjoitin on käyttäjän kannalta turvallinen luokan 1 laserlaite. Normaalisissa käytössä kirjoittimen suojakotelointi estää lasersäteiden pääsyn laitteen ulkopuolelle.

Laitteen turvallisuusluokka on määritetty standardin EN 60825-1 (1994) mukaisesti.

VAROITUS !

Laitteen käyttäminen muulla kuin käyttöohjeessa mainitulla tavalla saattaa altistaa käyttäjän turvallisuusluokan 1 ylittävälle näkymättömälle lasersäteilylle.

WARNING !

Om apparaten används på annat sätt än i bruksanvisning specificerats, kan användaren utsättas för osynlig laserstrålning, som överskrider gränsen för laserklass 1.

HUOLTO

HP LaserJet 4550 -kirjoittimen sisällä ei ole käyttäjän huollettavissa olevia kohteita. Laitteen saa avata ja huoltaa ainoastaan sen huoltamiseen koulutettu henkilö. Tällaiseksi huoltotoimenpiteeksi ei katsota väriainekasetin vaihtamista, paperiradan puhdistusta tai muita käyttäjän käsikirjassa lueteltuja, käyttäjän tehtäväksi tarkoitettuja ylläpitotoimia, jotka voidaan suorittaa ilman erikoistyökaluja.

VARO !

Mikäli kirjoittimen suojakotelo avataan, olet alttiina näkymättömälle lasersäteilylle laitteen ollessa toiminnassa. Älä katso säteeseen.

VARNING !

Om laserprinterns skyddshölje öppnas då apparaten är i funktion, utsätts användaren för osynlig laserstrålning. Betrakta ej strålen.

Tiedot laitteessa käytettävän laserdiodin säteilyominaisuuksista:

Aallonpituus 765-795 nm

Teho 5 mW

Luokan 3B laser

材料安全資料單 (MSDS)

WWW

請存取 HP LaserJet 耗材站臺，以獲得墨粉匣 / 成像鼓材料安全資料單 (MSDS)。網址為：<http://www.hp.com/go/msds>。進入站臺後，請選擇 HP LaserJet 圖示。

如果無法接入網際網路，請致電 HP FIRST（即時需求傳真服務），以獲取材料安全資料單：

- 在美國和加拿大，請使用按鍵式電話撥 (800) 231-9300。
- 在美國和加拿大以外，請使用傳真機撥 (404) 329-2009。

選擇一個「索引」，檢視可用文件的清單。

D

使用保證和支援資訊

Hewlett-Packard 使用保證聲明

HP Color LaserJet 4550、 一年有限使用保證
4550N、4550DN、4550HDN
印表機

- 1** HP 保證 HP 硬體、附件和耗材在上述期限內無材料和工藝上的缺陷。如果 HP 在使用保證期間收到此種缺陷的通知，HP 將會選擇維修或更換確實存在缺陷的產品。更換的產品可能是新產品，也可能是類似新產品。
- 2** HP 保證在上文指定的期間內，只要進行正確安裝和使用，HP 軟體將不會因為材料和工藝缺陷而導致無法執行程式設計指令。如果 HP 在使用保證期間收到此種通知，HP 將會更換由於此種瑕疵而無法執行程式設計指令的軟體介質。
- 3** HP 不保證 HP 產品在執行期間不會發生中斷或錯誤。如果 HP 無法在合理的時間內維修或更換任何符合使用保證條件的產品，客戶在及時退還產品後將有權獲得該產品購買價格的退款。
- 4** HP 產品可能包含效能與新部件相同的再生部件，也可能包含已被偶然使用過的部件。
- 5** 使用保證期從交付日期或安裝日期（如果是由 HP 安裝）開始算起。如果客戶將 HP 產品的安裝安排或延遲到交付日期 30 天以後，則使用保證期從交付日期起第 31 天開始算起。
- 6** 使用保證不適用於如下情況導致的缺陷：(a) 不正確或不適當的維護或校準；(b) 軟體、介面、部件或耗材並非由 HP 提供；(c) 未經授權的修改或濫用；(d) 在非公佈的產品環境規格中運轉；或者 (e) 準備或維護場所不正確。

- 7 在當地法律允許範圍內，上述保證具有排他性，無任何其他保證或條件，不管是明示的還是暗示的。HP 明確拒絕特定目的之可銷性、良好品質性及適合性的暗示保證或條件。
- 8 HP 將對造成有形財產損壞的每次事故最多支付 300000 美元或者支付所聲明產品的實際費用；如果有缺陷的 HP 產品直接導致了人身傷亡（由具有管轄權之法院做出判決），HP 將對所有這些人身傷亡負責。
- 9 在當地法律的允許範圍內，本使用保證聲明中的賠償是客戶可以得到的唯一和排他性的賠償。除上文指明的情況外，HP 或其供應商對資料丟失或直接、特殊、偶發、繼發之損失（包括利潤損失或資料丟失）或其他損失概不負責，無論是基於合約、民事侵權還是其他。
- 10 對於澳洲和紐西蘭之客戶異動：除了法律所允許的範圍之外，本聲明中所包含的保證條款是對因購買本產品而獲得的強制性法定權利的補充，而非排斥、限制或修改法定權利。

HP 維護協定

HP 有多種維護協定，可滿足各種支援之需要。

現場服務協定

爲了向您提供最適於系統使用情況和支援預算額度的支援級別，HP 提供三種回應時間的現場服務協定：

優先現場服務是爲產品關鍵的應用所設計的。如果是在 HP 的正常辦公時間，您將在四小時內得到現場服務回應。

次日現場服務在您提出服務請求的第二個工作日提供現場支援。根據多數現場服務協定，HP 對工作時間以外或 HP 指明服務區域範圍以外的支援請求會進行額外收費。

每週（量）現場服務協定，向擁有許多 HP LaserJet 印表機的機構提供經濟且定期的現場服務。此服務針對的是使用 25 個或更多工作站產品的客戶工作場所，可爲您的核心場所提供定期的每週維修訪問。HP 可以爲任何 25 個或更多工作站產品（包括印表機、繪圖儀、電腦及磁碟機）的組合簽署一份協定。

說明

有關 HP 服務協定的電話號碼，請參看[第 255 頁上的「HP 服務協定」](#)。

支援資訊

HP 客戶服務處

<p>線上服務：若要經由數據機一天 24 小時隨時存取資訊，我們建議您使用下列服務：</p>	<p>World Wide Web URL— 可從下列 URL 網址獲得印表機驅動程式、更新的 HP 印表機軟體以及產品和支援資訊：</p> <p>美國：http://www.hp.com/support/lj4550 歐洲：http://www2.hp.com</p> <p>可從下列站臺獲得印表機驅動程式：</p> <p>日本：ftp://www.jpn.hp.com/drivers/ 韓國：http://www.hp.co.kr 台灣：http://www.hp.com.tw 或者當地的驅動程式網站：http://www.dds.com.tw</p> <p>America Online— America Online/Bertelsmann 可在美國、法國、德國和英國等國家使用，可以獲得印表機驅動程式、更新的 HP 印表機軟體及幫助回答有關 HP 產品問題的支援文件。使用關鍵字 HP 開始進行搜尋，或者致電 1-800-827-6364 首選客戶號 1118 進行訂閱。在歐洲，請致電下列相應電話號碼：</p> <table data-bbox="459 678 1123 829"> <tr> <td>澳洲</td> <td>0222 58 58 485</td> </tr> <tr> <td>法國</td> <td>++353 1 704 90 00</td> </tr> <tr> <td>德國</td> <td>0180 531 31 64</td> </tr> <tr> <td>瑞士</td> <td>0848 80 10 11</td> </tr> <tr> <td>英國</td> <td>0800 279 1234</td> </tr> </table> <p>CompuServe—CompuServe 的 HP User's forums (HP 使用者論壇) (GO HP) 提供印表機驅動程式、更新的 HP 印表機軟體及與其他成員的技術資訊互享，或者致電 1-800-524-3388 並向 51 號代表訂閱。(CompuServe 也可在英國、法國、比利時、瑞士、德國和澳洲等國家使用。)</p>		澳洲	0222 58 58 485	法國	++353 1 704 90 00	德國	0180 531 31 64	瑞士	0848 80 10 11	英國	0800 279 1234
澳洲	0222 58 58 485											
法國	++353 1 704 90 00											
德國	0180 531 31 64											
瑞士	0848 80 10 11											
英國	0800 279 1234											
<p>在美國獲得軟體實用程式和電子資訊</p>	<p>電話： (805) 257-5565 傳真： (805) 257-6995</p>	<p>郵件： Hewlett-Packard Co. P.O. Box 907 Santa Clarita, CA 91380-9007 U.S.A.</p>										
<p>在加拿大</p>	<p>電話：(905) 206-4663</p>											
<p>對於亞太地區的國家 / 地區</p>	<p>請連絡 Mentor Media (材質導師)，電話 (65) 740-4477 (香港特別行政區、印度尼西亞、菲律賓、馬來西亞或新加坡)。在韓國，請致電 (82) (2) 3270-0805 或 (82) (2) 3270-0893。</p>											
<p>在澳洲、紐西蘭和印度</p>	<p>如果是在澳洲和紐西蘭，請致電 (61) (2) 565-6099。 如果是在印度，請致電 (91) (11) 682-6035。</p>											
<p>對於歐洲英語客戶</p>	<p>如果是在英國，請致電 (44) (142) 986-5511。對於愛爾蘭和英國境外的客戶，請致電 (44) (142) 986-5511。</p>											

HP 客戶服務處

HP 附件或耗材直接訂購服務	請致電 1-800-538-8787（美國）或 1-800-387-3154（加拿大），或連結到美國 - http://www.hp.com/go/ljsupplies 或者全球 - http://www.hp.com/ghp/buyonline.html ，即可線上訂購耗材。
HP Support Assistant（HP 支援助理）光碟	該支援工具是一個全面的線上資訊系統，旨在提供有關 HP 產品的技術和產品資訊。若要在美國或加拿大預訂此季度性服務，請致電 1-800-457-1762。如果是在香港特別行政區、印度尼西亞、馬來西亞或新加坡，請致電 Mentor Media（材質導師），電話號碼是 (65) 740-4477。
HP 服務資訊	若要查詢 HP-授權經銷商的地址，請致電 1-800-743-8305（美國）或 1-800-387-3867（加拿大）
HP 服務協定	請致電 1-800-835-4747（美國）或 1-800-268-1221（加拿大）。擴充服務：1-800-446-0522

全球「HP 客戶服務」選項

除了下面所列的電話號碼之外，本指南還包含世界各地銷售與服務處的地址和電話號碼，供此處未列出國家 / 地區的客戶使用。

全球 HP 客戶服務中心

<p>在美國和加拿大的客戶支援和產品維修幫助：</p>	<p>請致電 1-208-323-2551，服務時間是星期一至星期五上午 6 時 至下午 6 時（美國山區標準時間），使用保證期內免費服務。但是，您應支付正常的長途話費。打電話時，請將您的系統置於身邊並準備好產品序號。</p> <p>如果您知道印表機需要維修，請致電 1-800-243-9816 以查詢最近的 HP 授權經銷商地址，或者致電 1-208-323-2551 以諮詢 HP 服務調度部門。</p> <p>使用保證期滿之後，有關產品的問題，仍可使用電話幫助服務。請致電 1-900-555-1500（每分鐘收費 2.50 美元 *，限於美國國內），或致電 1-800-999-1148（每次通話收費 25 美元 *，用 Visa 或 MasterCard 支付，限於美國和加拿大）。時間為星期一至星期五上午 6 時 至下午 6 時（美國山區標準時間）。<i>只有接通支援技術人員時才開始計費。* 價格可能會有變化。</i></p>
------------------------------------	--

歐洲客戶服務中心使用的語言和在各國提供的服務選項

服務時間為星期一至星期五 **8:30 至 18:00**（歐洲中部標準時間）

HP 在使用保證期內提供免費電話支援服務。只需撥打下列電話號碼之一，即可接通隨時準備幫助您的服務人員。如果在使用保證期滿之後需要支援服務，仍可使用同樣的電話號碼，但需要付費。服務費是按次計算的。致電 HP 時，請準備好下列資訊：產品號碼和序號、購買日期及問題說明。

英語	愛爾蘭：	(353) (0) (1) 662-5525	德語	德國	(49) (0) (180) 525-8143
	英國：	(44) (0) (171) 512-5202		奧地利：	(43) (0) 7114 201080
	國際：	(44) (0) (171) 512-5202	挪威語	挪威：	(47) 22 11-6299
荷蘭語	比利時：	(32) (0) (2) 626-8806	丹麥語	丹麥：	(45) 39 29-4099
	荷蘭：	(31) (0) (20) 606-8751	芬蘭語	芬蘭：	(358) (0) 203-47-288
法語	法國：	(33) (0) (1) 43-62-3434	瑞典語	瑞典：	(46) (0) (8) 619-2170
	比利時：	(32) (0) (2) 626-8807	義大利語	義大利：	(39) (0) (2) 264-10350
	瑞士：	(41) (0) (84) 880-1111	西班牙語	西班牙：	(34) (90) 232-1123
			葡萄牙語	葡萄牙：	(351) (0) (1) 317-6333

全球客戶服務中心（續）

各國家 / 地區支援電話號碼： HP 在使用保證期內提供免費電話支援服務。只需撥打下列電話號碼之一，即可接通隨時準備幫助您的服務人員。如果在使用保證期滿之後需要支援服務，仍可使用同樣的電話號碼，但需要付費。服務費是按次計算的。致電 HP 時，請準備好下列資訊：產品號碼和序號、購買日期及問題說明。

阿根廷	(54) (1) 778-8380	馬來西亞	(60) (3) 295-2566
澳洲	(61) (3) 8877-8000	墨西哥	01 800-472-6684
巴西	(011) 829-6612	紐西蘭	(64) (9) 356-6640
加拿大	(1) (208) 323-2551	菲律賓	(63) (2) 867-3551
中國	86-10-6564-5959	波蘭	(48) (22) 519-0600
智利	800-360-999	葡萄牙	(351) (0) (1) 317-6333
捷克共和國	(420) (2) 6130-7310	俄羅斯	(7) (0) (95) 797-3520
希臘	(30) (0) (1) 689-6411	新加坡	(65) 272-5300
香港特別行政區	(852) 800-96-7729	南非	(27) (86) 000-1030
匈牙利	(36) (0) (1) 382-1111	台灣	(886) (2) 2717-0055
印度	(91) (11) 682-6035	泰國	(66) (2) 661-4000
印度尼西亞	(62) (21) 350-3408	土耳其	(90) (212) 224-5925
以色列	(972) (0) (9) 952-4848	委內瑞拉	800-47-888
韓國	(82) (2) 3270-0700	委內瑞拉（加拉加斯）	207-8488
韓國（漢城以外）	(82) (080) 999-0700	越南	(84) (0) 8 823-4530
日本	(81) (3) 3335-8333		

全球銷售和服務處

說明

致電 HP 銷售和服務處前，請務必連絡相應客戶服務中心的電話號碼，見「[HP 客戶服務處](#)」部份。產品不應該返還給這些辦事處。產品返還資訊也可以透過「[HP 客戶服務處](#)」部份所列的相應客戶服務中心得到。

阿根廷

Hewlett-Packard Argentina S.A.
Montañeses 2140/50/60
1428 Buenos Aires
電話：(54) (1) 787-7100
傳真：(54) (1) 787-7213

澳洲

Hewlett-Packard Australia Ltd.
31-41 Joseph Street
Blackburn, VIC 3130
電話：(61) (3) 272-2895
傳真：(61) (3) 898-7831
硬體維修中心：
電話：(61) (3) 272-8000
擴充使用保證支援：
電話：(61) (3) 272-2577
客戶資訊中心：
電話：(61) (3) 272-8000

奧地利

Hewlett-Packard GmbH
Liebgasse 1
A-1222 Vienna
電話：(43) (1) 25000-555
傳真：(43) (1) 25000-500

比利時

Hewlett-Packard Belgium S.A. NV
Boulevard de la Woluwe-Woluwedal
100-102
B-1200 Brussels
電話：(32) (2) 778-31-11
傳真：(32) (2) 763-06-13

巴西

Hewlett-Packard Brasil SA
R. Aruana 125
Tambore - Barueri-SP
06460-010
電話：(55) (0) (11)- 829-6612
傳真：(55) (0) (11)- 829-0018

加拿大

Hewlett-Packard (Canada) Ltd.
17500 Trans Canada Highway
South Service Road
Kirkland, Québec H9J 2X8
電話：(1) (514) 697-4232
傳真：(1) (514) 697-6941

Hewlett-Packard (Canada) Ltd.
5150 Spectrum Way
Mississauga, Ontario L4W 5G1
電話：(1) (905) 206-4725
傳真：(1) (905) 206-4739

智利

Hewlett-Packard de Chile
Avenida Andres Bello 2777 of. 1
Los Condes
Santiago, Chile

中國

惠普（中國）有限公司
中國北京建國門外大街 1 號
中國市貿中心 5 樓西廳
郵政編碼：100004
電話：86-10- 6505-3888（分機 5450）
傳真：86-10-6505-1033
硬體維修與擴充使用保證支援：
電話：(86) (10) 6262-5666x. 6101/2
(86) (10) 6261-4167

哥倫比亞

Hewlett-Packard Colombia
Calle 100 No. 8A -55
Torre C Oficina 309
Bogota, Colombia

捷克共和國

Hewlett-Packard s. r. o.
Novodvorská 82
CZ-14200 Praha 4
電話：(420) (2) 613-07111
傳真：(420) (2) 471-7611

丹麥

Hewlett-Packard A/S
Kongevejen 25
DK-3460 Birkerød
Denmark
電話：(45) 3929 4099
傳真：(45) 4281-5810

芬蘭

Hewlett-Packard Oy
Piispankalliontie 17
FIN-02200 Espoo
電話：(358) (9) 887-21
傳真：(358) (9) 887-2477

法國

Hewlett-Packard France
42 Quai du Point du Jour
F-92659 Boulogne Cedex
電話：(33) (146) 10-1700
傳真：(33) (146) 10-1705

德國

Hewlett-Packard GmbH
Herrenberger Strasse 130
71034 Böblingen
電話：(49) (180) 532-6222
(49) (180) 525-8143
傳真：(49) (180) 531-6122

希臘

Hewlett-Packard Hellas
62, Kifissias Avenue
GR-15125 Maroussi
電話：(30) (1) 689-6411
傳真：(30) (1) 689-6508

香港特別行政區

Hewlett-Packard Asia Pacific Ltd.
17-21/F Shell Tower, Times Square
1 Matheson Street, Causeway Bay
Hong Kong SAR
電話：(852) 2599 -7777
傳真：(852) 2506-9261
硬體維修中心：
電話：(852) 2599 -7000
擴充使用保證支援：
電話：(852) 2599 -7000
客戶資訊中心：
電話：(852) 2599 -7066

匈牙利

Hewlett-Packard Magyarország Kft.
Erzsébet királyné útja 1/c.
H-1146 Budapest
電話：(36) (1) 343-0550
傳真：(36) (1) 122-3692
硬體維修中心：
電話：(36) (1) 343-0312
客戶資訊中心：
電話：(36) (1) 343-0310

印度

Hewlett-Packard India Ltd.
Paharpur Business Centre
21 Nehru Place
New Delhi 110 019
電話：(91) (11) 647-2311
傳真：(91) (11) 646-1117
硬體維修中心與
擴充使用保證支援：
電話：(91) (11) 642-5073
(91) (11) 682-6042

義大利

Hewlett-Packard Italiana SpA
Via Giuseppe di Vittorio, 9
Cernusco Sul Naviglio
I-20063 (Milano)

電話：(39) (2) 921-21
傳真：(39) (2) 921-04473

日本

Hewlett-Packard Japan, Ltd.
3-29-21 Takaido-higashi
Suginami-ku, Tokyo 168

電話：(81) (3) 3335-8333
傳真：(81) (3) 3335-8338
硬體維修中心：
電話：(81) (4) 7355-6660
傳真：(81) (4) 7352-1848

韓國

Hewlett-Packard Korea
25-12,
Yoido-dong, Youngdeungpo-ku
Seoul 150-010

電話：(82) (2) 769-0114
傳真：(82) (2) 784-7084
硬體維修中心：
電話：(82) (2) 3270-0700
(82) (2) 707-2174 (DeskJet)
(82) (2) 3270-0710 (硬體)
擴充使用保證支援：
電話：(82) (2) 3770-0365 (工作臺)
(82) (2) 769-0500 (線上)

拉丁美洲總部

5200 Blue Lagoon Drive Suite 950
Miami, FL 33126, USA
電話：(1) (305) 267-4220

México

Hewlett-Packard de México, S.A. de
C.V.

Prolongación Reforma No. 700
Lomas de Santa Fe
01210 México, D.F.

電話：01-800-22147
墨西哥城以外地區
電話：01 800-90529

中東 / 非洲

ISB HP Response Center
Hewlett-Packard S.A.
Rue de Veyrot 39
P.O. Box 364
CH-1217 Meyrin - Geneva
Switzerland

電話：(41) (22) 780-4111

荷蘭

Hewlett-Packard Nederland
BV Startbaan 16
NL-1187 XR Amstelveen
Postbox 667
NL-1180 AR Amstelveen

電話：(31) (020) 606-87-51
傳真：(31) (020) 547-7755

紐西蘭

Hewlett-Packard (NZ) Limited
Ports of Auckland Building
Princes Wharf, Quay Street
P.O. Box 3860
Auckland

電話：(64) (9) 356-6640
傳真：(64) (9) 356-6620
硬體維修中心與
擴充使用保證支援：
電話：(64) (9) 0800-733547
客戶資訊中心：
電話：(64) (9) 0800-651651

挪威

Hewlett-Packard Norge A/S
Postboks 60 Skøyen
Drammensveien 169
N-0212 Oslo

電話：(47) 2273 -5600
傳真：(47) 2273-5610

波蘭

Hewlett-Packard Polska
Al. Jerozolimskic 181
02-222 Warszawa

電話：(48-22) 608-7700
傳真：(48-22) 608-76-00

俄國

AO Hewlett-Packard
129223, Moskva, Olimpiyskiy
prospekt, 16

電話：(7) (95) 916-9811
傳真：(7) (95) 974-7829

新加坡

Hewlett-Packard Singapore
(Sales) Pte Ltd
450 Alexandra Road
Singapore (119960)

電話：(65)275-3888
傳真：(65)275-6839
硬體維修中心與
擴充使用保證支援：
電話：(65) 272 -5300
擴充使用保證支援：
電話：(65) 272 -5333

西班牙

Hewlett-Packard Española, S.A.
Carretera de la Coruña km 16.500
E-28230 Las Rozas, Madrid

電話：(34) (1) 626-1600
傳真：(34) (1) 626-1830

瑞典

Hewlett-Packard Sverige AB
Skalholtsgatan 9
S-164 97 Kista

電話：(46) (8) 444-2000
傳真：(46) (8) 444-2666

瑞士

Hewlett-Packard (Schweiz) AG
In der Luberzen 29
CH-8902 Urdorf/Zürich

電話：(41) (084) 880-11-11
傳真：(41) (1) 753-7700
使用保證支援：
0800-55-5353

台灣

惠普台灣有限公司
臺北福興南路 337 號 8 樓
郵遞區號： 10483

電話：(886)(02)717-0055
傳真：(886)(02)514-0276

硬體維修中心，請撥：
北部地區：(886)(02) 717-9673
中部地區：(886)(04) 327-0153
南部地區：(886)(080)733-733
擴充使用保證支援連絡：
電話：(886)(02) 714-8882

泰國

Hewlett-Packard (Thailand) Ltd.
23-25/f Vibulthani Tower II
2199 Rama 4 Rd, Klongton
Klintoey, Bangkok 10110
Thailand

電話：(66) (2) 666-3900-34
傳真：(66) (2) 666-3935-37
硬體維修中心與
擴充使用保證支援：
電話：(66) (2) 661-3900 分機 6001/
6002
客戶資訊中心：
電話：(66) (2) 661-3900 分機 3211
傳真：(66) (2) 661-3943

土耳其

Hewlett-Packard Company
Bilgisayar Ve ölçüm Sistemleri AS
19 Mayıs Caddesi Nova
Baran Plaza Kat: 12
80220 Sisli-Istanbul

電話：(90) (212) 224-5925
傳真：(90) (212) 224-5939

英國

Hewlett-Packard Ltd.
Cain Road
Bracknell
Berkshire RG12 1HN

電話：(44) (134) 436-9222
傳真：(44) (134) 436-3344

委內瑞拉

Hewlett-Packard de Venezuela S.A.

Los Ruices Norte

3A Transversal

Edificio Segre Caracas 1071

電話：(58) (2) 239-4244

傳真：(58) (2) 239-3080

E

嵌入式網路伺服器

說明

嵌入式 **Web** 伺服器目前尚不支援繁體中文。預設語言為英文。但是，使用者可以從嵌入式 **Web** 伺服器「語言」頁提供的語言清單中選擇一種語言。

簡介

本印表機配備了一臺嵌入式網路伺服器，用於存取有關印表機和網路活動的資訊。本章將介紹嵌入式網路伺服器的特性和功能。

使用嵌入式網路伺服器

嵌入式網路伺服器可用於檢視印表機和網路狀態，也可用於從 PC 機（而非印表機控制面板）上管理列印功能。此服務的設計用於使用 IP 網路和標準網路瀏覽器的辦公環境。以下為嵌入式網路伺服器用途的示例：

- 檢視印表機控制面板訊息
- 確定所有耗材的剩餘壽命
- 訂購耗材
- 檢視和變更紙匣組態
- 檢視和變更印表機控制面板功能表組態
- 檢視和列印內部頁
- 接收印表機事件的通知
- 檢視和變更網路組態

若要使用嵌入式網路伺服器，則必須具有以 IP 為基礎的網路和網路瀏覽器。嵌入式網路伺服器可與 Microsoft Internet Explorer 4 或更高的版本配合使用，也可與 Netscape Navigator 4 及更高的版本配合使用。嵌入式網路伺服器不支援以 IPX 為基礎的印表機連接。

存取嵌入式網路伺服器

- 1 開啓網路瀏覽器。
- 2 在 Address（地址）或 Location（位置）欄位中，鍵入分配給印表機的 IP 位址。

如果不知道印表機的 IP 位址，請參看印表機組態頁中所列的 IP 位址。有關列印組態頁的詳細資訊，請參看[第 50 頁上的「印表機組態頁」](#)。

嵌入式網路伺服器頁面組

嵌入式網路伺服器具有三組內部 Web 頁，用於收集有關印表機的資訊及變更組態選項。這三組頁面是：

- Home（首頁）
- Device（裝置頁）
- Networking（網路頁）

如果嵌入式網路伺服器處於活動狀態，每組頁面即會列在瀏覽器螢幕上。按一下要檢視的頁面組，所選內容即展開，上面列有經常存取的 Web 連結。

說明

透過嵌入式網路伺服器中的各頁可以存取線上「說明」。有關特定頁的詳細資訊，請按一下「輔助說明」按鈕。

首頁組

嵌入式網路伺服器的首頁是印表機的資訊頁。其中包括：

- **Printer Status（印表機狀態）頁**
該頁顯示印表機功能、控制面板訊息以及印表機控制板上目前出現的狀態指示燈。在這裏，您可以設定嵌入式網路伺服器檢查印表機狀態的頻率。該頁也顯示耗材的壽命量及進紙匣的組態。
- **Configuration（組態）頁**
該頁顯示印表機的組態頁。有關解釋和列印組態頁的詳細資訊，請參看[第 50 頁](#)。
- **Supplies status（耗材狀態）頁**
該頁顯示印表機耗材的量。有關解釋和列印耗材狀態頁的詳細資訊，請參看[第 54 頁](#)。
- **Usage（用量）頁**
該頁顯示印表機所用各種材質類型的數量。有關解釋和列印用量頁的詳細資訊，請參閱[第 56 頁](#)。
- **Event Log（事件記錄）頁**
該頁顯示印表機的事件記錄。有關解釋和列印事件記錄頁的詳細資訊，請參看[第 57 頁](#)。
- **Device Identification（裝置識別）頁**
該頁顯示印表機的名稱、資產編號、網路地址、型號和序號。若要設定名稱和資產號碼，請參看「Device page set」（裝置頁組）下面的[Device Identification（裝置識別）頁](#)。

Device（裝置）頁面組

嵌入式網路伺服器的裝置頁用於從 PC 機對印表機進行設定。裝置頁可以進行密碼保護。變更印表機組態前，請勿忘記諮詢網路管理員。

- **Configure Printer（設定印表機）頁**
從該頁可以設定所有印表機。
- **Alerts（警報）頁**
輸入接收各種印表機事件電子通知的收件者清單。
- **E-Mail（電子郵件）頁**
設定寄件和收件伺服器。
- **Security（安全）頁**
設定嵌入式網路伺服器的密碼。密碼和功能組態只應由網路管理員決定。設定密碼後，使用者進入嵌入式網路伺服器的裝置部份時將需要輸入密碼。
- **Other Links（其他連結）頁**
新增或自訂到其他站臺的連結。這些連結顯示在嵌入式網路伺服器所有頁的瀏覽欄上。

永久連結有兩個：在「Ask a question」（問題諮詢）中使用者可以獲取印表機的說明；在「Order Supplies」（訂購耗材）中使用者可以訂購印表機耗材。Order Supplies（訂購耗材）僅在 Device（裝置）頁面組中可用。
- **Language（語言）頁**
確定顯示嵌入式網路伺服器資訊時所用的語言。
- **Device Identification（裝置識別）頁**
印表機命名並分配資產編號。請輸入連絡人要點中的姓名和電子郵件地址，以獲取有關印表機的資訊。該頁將也顯示印表機的網路名稱、位址和印表機的型號資訊。

Networking（網路）頁面組

該頁面組用於網路管理員設定印表機的 HP JetDirect 卡。有關詳細資訊，請參看線上「輔助說明」及 *HP JetDirect Print Server Administrator's Guide* (HP JetDirect 列印伺服器管理員指南)。

WWW

若要下載 *HP JetDirect Print Server Administrator's Guide* (HP JetDirect 列印伺服器管理員指南)，請存取：
<http://www.hp.com/support/lj4550>。連接後，請選擇 **Manuals**（手冊）。

索引

數字

- 1 號紙匣
 - 列印 80
 - 設定 78
 - 裝載 80
- 2 號紙匣
 - 送紙問題 190
 - 設定 79
 - 裝載 84
- 3 號紙匣
 - 訂購 31
 - 送紙問題 190
 - 設定 79
 - 裝載 88
 - 圖例 87
 - 疑難排解 192
- 500 頁進紙器
 - 另請參看「3 號紙匣」
 - 訂購 31

A

- Adobe Acrobat Reader
 - 使用 14

D

- DIMM (雙排記憶體模組)
 - 安裝 222
 - 核實安裝 224
 - 設定 220
 - 新增 25
- DIN-8 印表機電纜線 133

E

- EIO (擴充輸入 / 輸出)
 - 設定 49

F

- FCC 條例 244

H

- HP JetDirect 列印伺服器 131, 132, 133
- HP 全球銷售和服務處 258–262
- HP 自訂字型服務 128
- HP 服務協定 255
- HP 服務資訊 255

I

- 「I/O 逾時」, 設定 62
- I/O 卡 131
- 「I/O」功能表 45
 - 設定雙向通訊 64
 - 說明 45

L

- LocalTalk 介面 133

M

- Macintosh
 - DIN-8 印表機電纜線 133
 - LocalTalk 介面 133
 - LocalTalk 網路組態 133
- MEt (記憶體增強技術) 25
- MSDS (材料安全資料單) 250

P

- PANTONE 色彩 113
- PCL 字型, 選擇 121
- PCL (印表機控制語言) 227
 - 字型, 選擇 232
 - 指令 233
 - 指令語法 229
 - 跳離序列 230
- PJL (印表機作業語言) 228
- PostScript 模擬
 - 字型清單 124
 - 字體 125

R

- RAM (隨機存取記憶體) 18

七劃

- 作業取消 36
- 作業環境規格 240
- 夾紙
 - 正面雙面列印紙匣 188
 - 位置 179
 - 背面上部蓋板 186
 - 原因 181
- 夾紙復原
 - 使有效 180
 - 說明 180
- 投影片
 - 訂購 31
 - 紙匣容量 70
 - 送紙問題 191
- 材料安全資料單 (MSDS) 250
- 材質
 - 尺寸，設定 41
 - 另請參看「紙張」
 - 光面紙 72
 - 列印準則 71
 - 自訂尺寸，列印 95
 - 注意事項 75
 - 信封，列印 73
 - 信封夾住 191
 - 信頭紙 75
 - 訂購 31
 - 重量 69
 - 重磅紙 74
 - 問題 181
 - 彩色紙 73
 - 捲曲的輸出 192
 - 設定進紙匣 78
 - 裝載 1 號紙匣 80
 - 裝載 2 號紙匣 84
 - 裝載 3 號紙匣 88
 - 預印的表單 75
 - 選擇 68, 77
 - 應避免的類型 71
- 芬蘭雷射聲明 248

九劃

- 「重設」功能表
 - 項目 47
 - 說明 47
- 信封
 - 列印在 73, 82
 - 夾住 191
 - 使用 73
 - 注意事項 73
 - 重量 73
 - 摺皺 73
 - 避免印表機夾紙 83

信頭紙

- 列印在 95
- 注意事項 75
- 型態
 - Postscript 字體 125
 - 可用的印表機字型 123
 - 印表機預設字型 119
 - 特殊效果 127
 - 參看「字型」
- 客戶支援 256
 - 全球 256
 - 獲得軟體 254
- 指令 227
- 指示燈，理解 37
- 省電
 - 改變設定值 60
 - 說明 43
- 訂購
 - 500 頁進紙器 31
 - 材質 31
 - 附件 31
 - 記憶體 31
 - 電纜線 32
 - 碳粉 31
 - 網路連接功能 32
- 重磅紙
 - 使用 74

二十二劃

- 驅動程式
 - 參看「印表機驅動程式」

二十三劃

- 顯示窗
 - 參看控制面板 197

二十劃

- 警告訊息，定義 154

八劃

- 「注意」指示燈，理解 37
- 並列介面，使失效 63
- 並列組態 130
- 並列電纜線
 - 訂購 32
 - 規格 130
 - 連接 130
 - 圖例 130

- 使用保證 251
- 取消列印 36
- 服務協定
 - 客戶支援
 - 類型 253
- 注意訊息 154
- 法規資訊 244
- 附件
 - 3 號紙匣 87
 - 另請參看「耗材」
 - 訂購 31, 255
 - 說明 31
 - 雙面列印裝置 91
 - 參考資料, 訂購 32
- 十一劃**
 - 「組態」功能表
 - 項目 43
 - 說明 43
 - 數值 43
 - 訂購
 - 參考資料 32
 - 停止列印作業 96
 - 問題
 - 參看疑難排解
 - 參看錯誤訊息
 - 密度感測器 157
 - 彩色列印
 - PANTONE(r) 色彩 113
 - 「細節」選項 110
 - 半色調 110
 - 問題 213
 - 控制選項 110
 - 螢幕匹配 110
 - 彩色紙
 - 使用 73
 - 控制列印作業 23, 76
 - 控制面板
 - 「省電」設定值 60
 - 印表機語言 61
 - 指示燈 37
 - 控制面板, 印表機
 - 「I/O 逾時」, 設定 62
 - 功能表, 說明 40
 - 功能表圖 38
 - 功能表鎖定 38
 - 共用環境 58
 - 使用 36
 - 指示燈 37
 - 特性 35
 - 訊息, 疑難排解 155
 - 訊息, 說明 155
 - 訊息, 類型 154
 - 停止列印作業 96
 - 問題 197

- 組態 59
- 設定值 23, 197
- 預設值 59
- 輔助說明 36
- 選項 34
- 選擇 PCL 字型 121
- 鍵 36
- 鎖定 134
- 控制面板功能表
 - 「I/O」功能表 49
 - 「重設」功能表 47
 - 「校準」功能表 46
 - 「紙張處理」功能表 41
 - 「組態」功能表 43
 - 「資訊」功能表 40
 - 功能表圖 38
 - 使用 38
- 產品 241
 - 引導 241
 - 全球銷售和服務 258
 - 回收 242
 - 安全 247
 - 使用保證 251
 - 延長使用保證期 243
 - 客戶支援 256
 - 特性 18
 - 維護協定 253
 - 聲音排放 240
- 組態設定值, 改變 59
- 規格
 - 作業環境 240
 - 電氣 239
 - 聲音排放 240
- 設定
 - DIMM 220
 - LocalTalk 133
 - 進紙匣 78
- 軟字型, 可用性 128
- 軟體, 訂購 254
- 軟體應用程式問題 217
- 通過量 20

十七劃

- 環保產品引導計劃 241
- 環境特性 19
- 聲音排放 240
- 韓國 EMI 聲明 245
- 點尺度 124

十九劃

- 關鍵錯誤訊息, 定義 154

十二劃

- 「就緒」指示燈，理解 37
- 嵌入式網路伺服器 263
 - 存取 264
 - 首頁組 265
 - 裝置頁面組 266
 - 網路頁面組 266
- 進紙匣，設定 41, 78
- 進階功能，設定 64

十八劃

- 擴充輸入 / 輸出 (EIO)
 - 設定 49, 131
- 鎖定 77
- 雙向並列電纜線
 - 規格 130
- 雙面列印
 - 附件 91
 - 設定值 93
- 雙排記憶體模組 (DIMM)
 - 參看「DIMM」

十三劃

- 「資料」指示燈，理解 37
- 節省永久資源 225
- 資源節省 225
- 雷射安全 247
- 電力要求 239
- 電氣規格 239
- 零件，訂購 31, 254
- 預設值
 - 改變 59
 - 重設 65

十五劃

- 影像
 - 缺陷 198
 - 缺陷表 200
- 熟悉控制面板的特性 35
- 線上輔助說明 36
- 銷售和服務處 258–262

十六劃

- 螢幕匹配 110
- 輸出，錯誤的 215
- 選擇
 - PCL 字型 121
 - 出紙槽 76
 - 印表機設定值 23
 - 字型 120

- 材質 68, 77
- 預設字型 119
- 選擇列印材質
 - 參看投影片
 - 參看材質
 - 參看信封
 - 參看紙張
- 錯誤訊息
 - 空白顯示窗 193
 - 耗材 147
 - 措施 155
 - 理解 147
 - 說明 155
- 隨機存取記憶體 (RAM) 18

十四劃

- 裝載
 - 1 號紙匣 80
 - 2 號紙匣 84, 85
 - 3 號紙匣 88
 - 500 頁進紙器 88
- 疑難排解
 - 2 號紙匣 190
 - 3 號紙匣 190, 192
 - 另請參看夾紙 179
 - 印表機反應問題 193
 - 印表機輸出 215
 - 夾紙 179
 - 夾紙復原 180
 - 信封夾住 191
 - 核對清單 178
 - 彩色列印問題 213
 - 控制面板問題 197
 - 影像缺陷 200
 - 緩慢的列印速度 20
- 碳粉
 - 訂購 31
 - 密度，設定 46
 - 密度感測器 151
- 碳粉匣
 - 更換間隔時間 147
 - 參看碳粉匣
- 碳粉匣，回收 241
- 碳粉碳粉
 - 參看「碳粉匣」
- 網路
 - 安全 134
 - 網路介面設定值，調整 49
 - 網路安全 134
 - 維修 253, 256
 - 維護
 - 所需空間 144

十劃

- 「校準」功能表
 - 項目 46
 - 說明 46
 - 數值 46
- 「紙張處理」功能表
 - 項目 41
 - 數值 41
- 穿孔紙
 - 裝載 81
- 紙匣 77
 - 先後次序，設定 79
 - 多用途 80
 - 容量 69
 - 鎖定 77
- 紙張
 - 尺寸 69
 - 另請參看「材質」
 - 光面 72
 - 列印準則 71
 - 回收 242
 - 自訂尺寸，列印 95
 - 夾住，位置 179
 - 注意事項 68
 - 重磅 74
 - 紙匣，設定 41
 - 捲曲的輸出 192
 - 處理 18
 - 進紙匣，設定 78
 - 裝載 1 號紙匣 80
 - 裝載 2 號紙匣 84
 - 裝載 3 號紙匣 88
 - 輸出 18
 - 選擇 68
 - 應避免的類型 71
- 缺陷
 - 影像 198
- 耗材
 - 可用性 243
 - 成像滾筒組件 147
 - 更換 147
 - 處置 149
 - 傳送組件 147
 - 概述 143
 - 熔凝器組件 147
 - 碳粉匣 147
 - 錯誤訊息 147
- 耗材，訂購 31, 255
- 能源消耗 241
- 記憶體 18
 - 新增 219
 - 管理 25
- 記憶體增強技術 (MEt) 25

訊息

- 修理 154
- 控制面板 154
- 錯誤 154
- 警告 154

五劃

- 出紙槽
 - 容量 76
 - 選擇 76
- 出廠預設值，重設 65
- 加拿大 DOC 條例 245
- 功能表
 - EIO 49
 - 「I/O」功能表 45
 - 「校準」 46
 - 「紙張處理」 41
 - 「組態」 43
 - 列印 42
 - 重設 47
 - 鎖定 38, 134
- 功能表圖，列印 38
- 永久資源 225
- 印表機
 - PCL 指令 227, 233
 - 介面設定值，改變 45
 - 元件 21, 22
 - 反應問題 193
 - 共用環境 18, 58
 - 在共用環境裏 18
 - 字型 18
 - 並列介面，使失效 63
 - 並列電纜線 130
 - 使用保證 251
 - 附件 31
 - 指令 24
 - 重設出廠預設值 65
 - 效能 18
 - 紙張處理 18
 - 耗材 31
 - 能源消耗 241
 - 記憶體 18, 20, 97
 - 記憶體，重設 64
 - 記憶體，新增 25, 220
 - 記憶體，管理 25
 - 訊息 147, 155
 - 送紙問題 189
 - 控制面板 33
 - 組態頁，列印 50
 - 組態頁，理解 51
 - 設定值 43
 - 設定值，選擇 23
 - 軟體，訂購 254
 - 連接功能 19
 - 新增記憶體 25

- 電力要求 239
- 預設值 65
- 疑難排解 50
- 網路安全 134
- 維護 143
- 語言 61
- 語言，切換 61
- 語言，支援的 18
- 輸入 18
- 輸出問題 215
- 錯誤的輸出 215
- 環境特性 19
- 驅動程式，訂購 254
- 印表機介面
 - 並列組態 130
- 印表機字型
 - 參看「字型」
- 印表機作業語言 (PJM) 228
- 印表機訊息
 - 參看「錯誤訊息」
- 印表機問題
 - 請參看疑難排解
- 印表機控制語言 (PCL)
 - 字型，選擇 232
 - 指令 227, 233
 - 指令語法 229
 - 跳離序列 230
- 印表機語言 61
- 印表機驅動程式
 - 核查 127
 - 設定值 23

六劃

- 「列印」功能表
 - 項目 42
 - 說明 42
 - 選項 42
- 光面紙
 - 使用 72
- 全球銷售和服務 258
- 再生紙，使用 242
- 列印
 - 內裝 TrueType 字型 118
 - 另請參看「色彩列印」
 - 另請參看「雙面列印」
 - 印表機預設字型 119
 - 在自訂尺寸材質上 95
 - 字型準則 126
 - 色彩，使用 107
 - 使用 3 號紙匣 86
 - 使用字型 118
 - 信封 82
 - 信頭紙上 95
 - 品質問題 198
 - 停止列印作業 96

- 問題 213
- 控制列印作業 23
- 選擇字型 120
- 選擇符號集 120
- 列印作業
 - 出紙槽，選擇 76
 - 停止 96
 - 控制 23, 76
- 合格聲明 246
- 回收碳粉匣 241
- 字型
 - PCL 字型 121
 - PostScript 模擬，使用 125
 - TrueType，內裝 118
 - 列印字型清單 123
 - 列印準則 126
 - 字距 124
 - 字體 124
 - 自訂 128
 - 問題 215
 - 清單 124
 - 新增支援 127
 - 預設字型 119
 - 網路上 126
 - 選擇 120
 - 選擇預設字型 119
- 字型號碼，描述 124
- 字距 124
- 安全資訊
 - 雷射安全 247
 - 碳粉材料安全 247
- 自訂尺寸材質 95
- 自動繼續 43
- 色彩
 - 參看「色彩列印」

四劃

- 介面，印表機
 - 擴充 I/O 組態 131
- 元件，印表機 21
- 尺寸
 - 材質 69
 - 紙張 69
- 日本 VCCI 聲明 245



版權所有 © 2002 年
Hewlett-Packard Company

www.hp.com/support/lj4550

中文繁體