



**beknopte
handleiding**

**all in one
LaserJet**



Installatiechecklist

Scheur de checklist nu los om deze te kunnen gebruiken terwijl u door de handleiding bladert. Voor iedere belangrijke stap tijdens het installatieproces kunt u uw werk controleren door de vragen op de checklist te beantwoorden. Zie “De checklist voor de installatie gebruiken” op pagina 7 voor meer informatie.

1 Welk type telefoonlijn wilt u gaan gebruiken (pagina 8)?

- een **Aparte lijn** voor faxgesprekken
- een **Gedeelde lijn** voor fax- en telefoongesprekken

Ga verder naar “Computer- en netwerkvereisten” op pagina 9.

2 Voor welk installatietype heeft u gekozen (pagina 9)?

- Standalone** Ga verder naar “De inhoud van de verpakking controleren” op pagina 13.
- Direct** Ga verder naar “Wanneer u voor de netwerkaansluiting of directe aansluiting heeft gekozen:” op pagina 11.
- Netwerk** Ga verder naar “Wanneer u voor de netwerkaansluiting of directe aansluiting heeft gekozen:” op pagina 11.

3 Voldoet uw computer of netwerk aan de eisen (pagina 7)?

- Ja.** Ga verder naar “De inhoud van de verpakking controleren” op pagina 13.
- Nee.** U dient te beslissen of u uw computer, netwerk of HP JetDirect printerserver wilt upgraden of u een andere computer wilt gebruiken of het type installatie wilt wijzigen. Als u klaar bent, gaat u naar “De inhoud van de verpakking controleren” op pagina 13.

4 Zijn alle onderdelen in de verpakking aanwezig (pagina 14)?

- Ja.** Ga verder naar “Vastleggen van belangrijke informatie” op pagina 14.
- No.** Voer een van de volgende handelingen uit:
 - Neem contact op met de dealer voor het ontbrekende artikel.

- Zoek de volgende informatie op: het serienummer en modelnummer van het apparaat (op de achterzijde van het apparaat), het ontbrekende onderdeel en de aanschafdatum. Bel vervolgens naar de klantenondersteuning van HP op one of the following numbers:

Belgium: +32 (0)2 626 8806

The Netherlands: +31 (0)20 606 8751

5 Heeft u de toner en de steunen kunnen plaatsen en heeft u het papier in de papierinvoerbak kunnen laden (pagina 23)?

- Ja.** Ga verder naar “Het apparaat aansluiten” op pagina 24.
- Nee.** Raadpleeg pagina's 20, 22 en 23.

6 Wanneer het snoer van het apparaat is aangesloten and turn the power switch to “on,” verschijnt de melding **GEREED** op het venster van het bedieningspaneel (pagina 28)?

- Ja.** Ga verder naar “Hardware testen” op pagina 29.
- Nee.** Raadpleeg hoofdstuk 3, “Installatieproblemen oplossen,” op pagina 53.

7 Kon u de demonstratiepagina afdrukken en kopiëren (pagina 29)?

- Ja.** Ga verder naar “De installatie voltooien” op pagina 30.
- Nee.** Probeer de pagina opnieuw af te drukken en te kopiëren en druk daarbij op KOPIËREN (niet op FAXEN/VERZENDEN want dan wordt de pagina als fax verzonden). Wanneer u het opnieuw probeert en de demonstratiepagina nog steeds niet kan afdrukken of kopiëren, zie dan “HP klantenondersteuning” op pagina 58.

Voor installaties met een directe aansluiting of netwerkinstallaties:

8 Is de testpagina afgedrukt (pagina 39 voor een directe aansluiting of pagina 42 voor een netwerkinstallatie)?

Ja. U bent klaar met het installeren van de software en het instellen van de vereiste instellingen. Ga verder met "De software-installatie voltooien" (op pagina 42 voor installaties met een directe aansluiting of op pagina 42 voor netwerkinstallaties).

Nee. Doe het volgende:

- Zie hoofdstuk 3, "Installatieproblemen oplossen," op pagina 53 voor het controleren van antwoorden op berichten en algemene installatieproblemen.
- Wanneer het hoofdstuk voor het oplossen van problemen u niet verder helpt, raadpleeg dan "HP klantenondersteuning" op pagina 58.

9 Werd het document afgedrukt (pagina 43)?

Ja. De nieuwe apparatuur werkt naar behoren op uw computer.

- Wanneer u na een installatie met een directe aansluiting wilt dat andere computers op uw netwerk naar het apparaat kunnen afdrukken, zie dan "Het apparaat delen (Alleen voor afdrukwerkzaamheden)" op pagina 44. (Wanneer u het apparaat niet wilt delen, bent u klaar met de installatie. Ga verder naar hoofdstuk 4, "De installatie is nu voltooid. . ." op pagina 57.)
- Wanneer u klaar bent met een netwerkinstallatie, ga dan verder naar hoofdstuk 4, "De installatie is nu voltooid. . ." op pagina 57.

Nee. Doe het volgende:

- Zie hoofdstuk 3, "Installatieproblemen oplossen," op pagina 53 voor het controleren van antwoorden op berichten en algemene installatieproblemen.
- Wanneer het hoofdstuk voor het oplossen van problemen u niet verder helpt, raadpleeg dan "HP klantenondersteuning" op pagina 58.

Voor standalone-installaties:

10 Wordt na het instellen van de tijd en de datum, de melding GEREED op het bedieningspaneel weergegeven gevolgd door de datum en de tijd die u heeft ingesteld (pagina 46)?

Ja. Ga verder naar "Ga als volgt te werk om de fax-kopregel in te stellen:" op pagina 47.

Nee. Doe het volgende:

- Wanneer de melding GEREED, of de juiste datum en tijd niet op het bedieningspaneel worden weergegeven, volg dan alle stappen bij "Ga als volgt te werk om de tijd en datum in te stellen:" opnieuw.
- Wanneer een foutmelding wordt weergegeven op het bedieningspaneel, raadpleeg dan hoofdstuk 3, "Installatieproblemen oplossen," op pagina 53.

Verschijnt het bericht GEREED, in het venster van het bedieningspaneel gevolgd door de door u ingestelde datum en tijd, ga dan verder met "Ga als volgt te werk om de fax-kopregel in te stellen:" op pagina 47.

11 Wordt op het venster van het bedieningspaneel de door u ingestelde antwoordmodus weergegeven (pagina 49)?

Ja. Wanneer u een abonnement heeft op een belpatroondienst, ga dan verder naar "Antwoordbelpatronen instellen" op pagina 50; wanneer u geen abonnement heeft op een belpatroondienst, ga dan verder naar "Als u een configuratierapport wilt afdrukken, gaat u als volgt te werk:" op pagina 52.

Nee. Probeer de antwoordmodus opnieuw in te stellen.

12 Worden de door u ingevoerde instellingen correct weergegeven?

Ja. U bent klaar met het invoeren van de vereiste instellingen. Ga verder naar hoofdstuk 4, "De installatie is nu voltooid. . ."

Nee. Zie "HP klantenondersteuning" op pagina 58.

HP LaserJet 3200

Beknopte handleiding _____

Copyrightinformatie

© 2001 Hewlett-Packard Company

Alle rechten voorbehouden. Reproductie, aanpassing of vertaling zonder voorafgaande schriftelijke toestemming is verboden behalve als toegestaan onder de wetten op het auteursrecht.

Onderdeelnummer
C7052-90902
Eerste uitgave, februari 2001

Garantie

De in dit document besloten informatie kan zonder voorafkondiging gewijzigd worden.

Hewlett-Packard biedt geen enkele garantie met betrekking tot deze informatie. HEWLETT-PACKARD AANVAARDT GEEN ENKELE IMPLICIETE AANSPRAKELIJKHEID BETREFFENDE VERKOOPBAARHEID DAN WEL GESCHIKTHEID VOOR ENIG BEPAALD DOEL.

Hewlett-Packard is niet aansprakelijk voor enige directe, indirecte of incidentele schade dan wel schade die voortvloeit uit het gebruik van deze informatie of andere schade in verband met de verstrekking dan wel het gebruik van deze informatie.

WAARSCHUWING VOOR GEBRUIKERS IN AMERIKAANSE OVERHEIDSDIENST: COMMERCIELE COMPUTERPROGRAMMATUUR MET BEPERKTE RECHTEN: "Gebruik, vermenigvuldiging of bekendmaking door de regering is onderworpen aan bepalingen als gedefinieerd in subparagraaf (c) (1)(ii) van de Rechten in de clause over technische data onder DFARS 52.227-7013."

Hewlett-Packard Company
11311 Chinden Boulevard
Boise, Idaho 83714 U.S.A.

Handelsmerken

Microsoft, Windows en MS-DOS zijn in de VS geregistreerde handelsmerken van de Microsoft Corporation.

ENERGY STAR is een in de VS gedeponeerd servicemerk van de Amerikaanse EPA.

Alle andere producten die in deze handleiding worden vermeld kunnen handelsmerken van hun respectievelijke bedrijven zijn.

Dit product is uitsluitend goedgekeurd voor gebruik in België en Nederland.

Tengevolge van plaatselijke wetten kan het gebruik van dit product buiten de genoemde landen verboden zijn. In de meeste landen is het ten strengste verboden om niet-goedgekeurde telecommunicatieapparatuur (faxapparaten) aan te sluiten op openbare telefoonnetwerken.



Veiligheidsvoorschriften WAARSCHUWING!

Kans op elektrische schokken

Volg te allen tijde de basisveiligheidsvoorschriften op bij het gebruik van dit product. Hiermee vermindert u de kans op schade of verwonding door brand of een elektrische schok.

- 1 Lees alle instructies in de gebruikershandleiding aandachtig door.
- 2 Houd u aan alle waarschuwingen en instructies die op het product zijn aangebracht.

- 3 Gebruik uitsluitend geaarde stopcontacten voor het aansluiten van de HP LaserJet 3200 op de netstroom. Als u niet weet of uw stopcontact geaard is, vraag dit dan aan een gekwalificeerde elektrotechnicus.
- 4 Raak de contactpunten aan de uiteinden van het telefoonsnoer of van de aansluitpunten op de HP LaserJet 3200 niet aan. Vervang beschadigde kabels onmiddellijk.
- 5 Installeer uw telefoonbedrading nooit tijdens onweer.
- 6 Verwijder de stekkers van het product en telefoonstekkers uit wandcontacten voordat u het apparaat gaat reinigen.
- 7 Installeer of gebruik dit product niet in de buurt van water of wanneer u zelf nat bent.
- 8 Plaats het product veilig op een stevige ondergrond.
- 9 Installeer het product op een veilige plaats, waar niemand op het snoer kan trappen of erover kan struikelen en waar de netkabel niet beschadigd kan worden.
- 10 Als het product niet normaal functioneert, raadpleeg dan de on-line-gebruikershandleiding.
- 11 Raadpleeg erkende technici voor alle vragen over onderhoud.

In de *gebruikershandleiding* is informatie te vinden over FCC klasse B, onderdelen 15 en 68.

Inhoud

1 Inleiding

Setupvereisten	8
Telefoonlijnvereisten	8
Computer- en netwerkvereisten	9
De inhoud van de verpakking controleren	13
Vastleggen van belangrijke informatie	14
Hardwareoverzicht	15

2 Installatie

De hardware installeren	20
Het apparaat aansluiten	24
De telefoonlijn aansluiten	24
Andere apparatuur aansluiten	26
Stroom aansluiten en testen	28
Aansluiten op het stroomnet	28
Hardware testen	29
De installatie voltooien	30
Installatie met een directe aansluiting (USB-kabel)	31
Installatie met een directe aansluiting (parallele kabel)	34
Netwerkinstallatie	40
Standalone-installatie (geen computer)	45

3 Installatieproblemen oplossen

4 De installatie is nu voltooid. . .

De HP LaserJet 3200gebruiken	57
HP klantenondersteuning	58
Abonnementen	59
Telefonisch	59
Garantieverklaring	60
Verklaring van beperkte garantie van Hewlett-Packard	60
Verklaring van conformiteit	62
Beperkte garantie voor de levensduur van de tonercartridge	63
FCC-voorschriften	64
Aanvullende voorschriften	64

1 Inleiding

Dank u voor de aanschaf van de HP LaserJet 3200, een krachtig hulpmiddel voor uw bedrijf, met de mogelijkheden van een volledige serie kantoorapparaten: afdrukken, faxen, kopiëren en scannen. Verhoog uw productiviteit door meerdere taken tegelijk uit te voeren.

Met behulp van deze handleiding kunt u:

- de eisen controleren waaraan uw telefoonlijn en computer moeten voldoen
- de inhoud van de verpakking controleren
- het apparaat installeren
- het apparaat aansluiten op uw telefoonlijn en op andere apparatuur zoals een antwoordapparaat en een computer
- controleren of u het apparaat correct geïnstalleerd heeft

De checklist voor de installatie gebruiken

Gedurende de installatie zal u een aantal maal worden gevraagd het volgende te doen:

Het controleren van uw werk

Wanneer het symbool voor het controleren van uw werk wordt weergegeven, raadpleeg dan de installatiechecklist aan de binnenzijde van de omslag van deze handleiding. Op de checklist worden alle taakcontroles weergegeven die u stap voor stap helpen bij de installatie van het apparaat. Bij iedere stap worden de instructies voor de volgende stap gegeven.

Setupvereisten

Telefoonlijnvereisten

Sluit de HP LaserJet 3200 op één van de volgende wijzen aan op uw telefoonlijn:

- een **aparte lijn** voor faxgesprekken
- een **gedeelde lijn** voor fax- en telefoongesprekken

In de meeste gevallen kunt u een van beide kiezen. Het apparaat werkt echter uitsluitend op **analoge** in plaats van digitale telefoonlijnen (analoog is gebruikelijk) en sommige telefoonfuncties zoals wisselgesprek en voicemail kunnen de werking van het apparaat verstoren.

HP raadt u aan om een extra telefoonlijn voor faxgesprekken te laten aansluiten wanneer uw telefoon gebruik maakt van wisselgesprek of voicemail. Neem contact op met uw lokale telefoniebedrijf voor de aansluiting van een extra telefoonlijn.

VOORZICHTIG Als u in een gebied woont waar regelmatig elektriciteitsstoringen of stroomonderbrekingen plaatsvinden, raadt HP u met klem aan om een overspanningsbeveiliging voor uw telefoonlijn aan te schaffen. Deze zijn verkrijgbaar bij computer- en elektronica-zaken in uw woonplaats. Elektrische stroomstoten en stroomonderbrekingen kunnen het apparaat beschadigen.

Controleer uw werk #1

Welk type telefoonlijn wilt u gaan gebruiken?

Computer- en netwerkvereisten

U kunt het apparaat op drie manieren installeren. De computer- en netwerkvereisten en beschikbare functies verschillen per installatie.

- **Directe aansluiting** op een computer
- **Aansluiting op een netwerk** via een HP JetDirect printserver
- **Standalone**, voor het gebruik van het apparaat als faxmachine en kopieerapparaat zonder aansluiting op een computer of netwerk.

Onderstaande tabel geeft een overzicht de verschillende installaties en de beschikbare functies.

Functie	Direct	Netwerk	Standalone
Het versturen van faxen naar en vanaf het apparaat via het bedieningspaneel	X	X	X
Kopiëren via het bedieningspaneel	X	X	X
Toegang tot het bedieningspaneel voor setupopties, fax- en kopieeropties en snelkiescodes en groepkiescodes	X	X	X
Afdrukken vanaf de computer	X	X	
Toegang tot computerfaxtelefoonboeken	X	X	
Het maken van kleurencans vanaf het apparaat naar de computer	X	X	
Het faxen van elektronische documenten vanaf de computer (computerfaxen)	X	X	
OCR-software voor het converteren van gescande tekst naar bewerkbare tekst	X	X	
Speciale kopieerfuncties zoals sorteren voor omvangrijke documenten	X	X	
Snelle toegang via de software tot de installatieopties, faxopties en de mogelijkheid om sneltoetsen en snelkiescodes in te stellen van het apparaat.	X	X	

Opmerking

Wanneer de computer bij een directe aansluiting is aangesloten op een LAN (Local Area Network), kan het apparaat worden **gedeeld** met andere computers op het netwerk. Gebruikers van gedeelde computers kunnen uitsluitend vanaf hun computer naar het apparaat afdrucken.

Controleer uw werk #2

Voor welk installatietype heeft u gekozen?

Wanneer u voor de standalone-installatie heeft gekozen:

Er zijn geen computer- of netwerkvereisten; sla de rest van dit hoofdstuk over en ga verder naar “De inhoud van de verpakking controleren” op pagina 13.

Wanneer u voor de netwerkaansluiting of directe aansluiting heeft gekozen:

Alle computers die gebruik maken van de software van het apparaat dienen pc-compatibele computers te zijn die aan de volgende minimumvereisten voldoen:

- 486 33 MHz processor of hoger (of een Pentium 90 MHz processor of hoger voor Microsoft Windows NT 4.0 of Windows 2000)
- Windows 95, 98, 2000, Millennium Editie, of NT 4.0 besturingssysteem
- 32 MB RAM of meer voor Windows 95 of 98; 64 MB RAM of meer voor Windows 2000 of NT 4.0
- 175 MB of meer vrije ruimte op de vaste schijf.

Opmerking

Voor een directe aansluiting, dient de computer te zijn uitgerust met een USB-poort of een aparte IEEE-1284 bidirectionele poort of ECP-conforme parallelle poort. Indien nog een ander apparaat, zoals een externe harde schijf, is aangesloten op de parallelle poort, dient dit apparaat te worden verwijderd.

Wanneer u voor aansluiting op een netwerk heeft gekozen:

Naast het feit dat netwerkcomputers aan bovenstaande vereisten dienen te voldoen, dient u over het volgende te beschikken:

- Een geïnstalleerd netwerk dat het TCP/IP of IPX/SPX netwerkprotocol gebruikt.
- Een geschikte kabel voor het type netwerkaansluiting. De kabel wordt gebruikt voor het aansluiten van de printserver op de netwerkcontactdoos. De kabel is niet met het apparaat meegeleverd. Als u niet weet wat voor soort kabel u nodig heeft, kunt u dit navragen bij de installateur van uw netwerk.

- Een ondersteunde HP JetDirect printserver (niet meegeleverd). De door u te gebruiken printserver is afhankelijk van het type netwerkaansluiting en van het aantal apparaten dat u op uw printserver wilt aansluiten.
 - **HP JetDirect 70X (J4155A)** voor een Home PNA netwerk.
 - **HP JetDirect 170X (J3258B – J3258A wordt *niet* ondersteund)** voor een 10Base-T netwerkaansluiting, wanneer u het apparaat uitsluitend op deze printserver aansluit.
 - **HP JetDirect 300X (J3263) met een firmwarerevisie van H.08.00 of hoger*** voor een 10Base-T of 10/100Base-TX netwerkaansluiting, wanneer u het apparaat uitsluitend op deze printserver aansluit.
 - **HP JetDirect 500X (J3265) met een firmwarerevisie van J.08.00 of hoger*** voor een BNC, 10Base-T of 10/100Base-TX netwerkaansluiting, wanneer u het apparaat uitsluitend op deze printserver aansluit.
 - **HP JetDirect 500X (J3264) met een firmwarerevisie van J.08.00 of hoger*** voor een Token Ring netwerkaansluiting. U kunt het apparaat en maximaal twee andere apparaten op deze printserver aansluiten.

* U kunt het nummer van de firmware-versie controleren door een configuratiepagina voor de printserver af te drukken. Aanwijzingen voor het afdrukken van een configuratiepagina vindt u verderop in deze handleiding.

Opmerking

HP raadt het gebruik af van HP JetDirect printservers die ouder zijn dan onderstaande printservers:

Controleer uw werk #3

Voldoet uw computer of netwerk aan de eisen?

De inhoud van de verpakking controleren

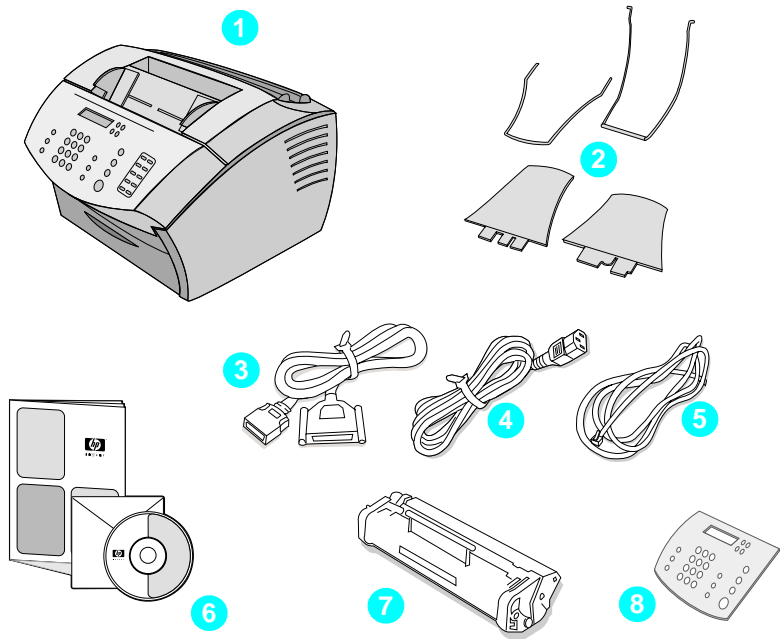

Haal het apparaat uit de doos en controleer of de doos de volgende onderdelen bevat:

- 1 De HP LaserJet 3200
- 2 Vier papierhouders
- 3 IEEE-1284-compatibele parallelle kabel (met "C"-connector)
- 4 Netsnoer
- 5 Telefoonkabel
- 6 CD-ROM met software en documentatie
- 7 Tonercartridge
- 8 Taalsjabloon voor het bedieningspaneel

Bewaar de doos en het verpakkingsmateriaal voor eventuele toekomstige verhuizingen of verzendingen van het apparaat.

Controleer uw werk #4

Zijn alle onderdelen in de verpakking aanwezig?

Vastleggen van belangrijke informatie

Neem nu rustig uw tijd om het model en de serienummers (deze gegevens vindt u op de achterzijde van het apparaat) en de aankoopdatum aan de binnenzijde van de omslag van deze handleiding te noteren. U heeft deze informatie nodig wanneer u HP klantenondersteuning belt voor vragen.

Plak of niet bovendien uw aankoopbewijs aan de binnenzijde van de achteromslag van deze handleiding.

Als u klaar bent, gaat u naar “Hardwareoverzicht” op pagina 15.

Hardwareoverzicht

Plaats het apparaat op een solide en gelijkmatig oppervlak in een goed geventileerde omgeving die aan de volgende omgevingseisen voldoet:

- temperatuur: 15° tot 32,5° Celsius
- luchtvochtigheid: relatieve luchtvochtigheid van 10% tot 80% (geen condens)
- plaats het apparaat uit de buurt van direct zonlicht, open vuur en ammoniakdampen
- zorg met het oog op een correcte bereikbaarheid en ventilatie van het apparaat voor voldoende ruimte rondom het apparaat tijdens de installatie (zie onderstaande figuur).

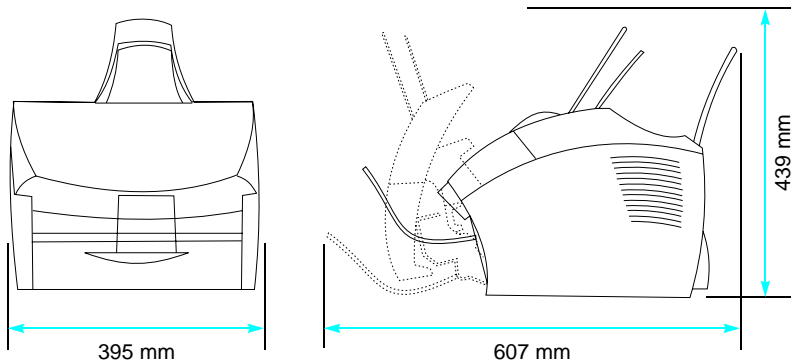

Zorg vervolgens dat u de onderdelen in dit overzicht kunt herkennen.

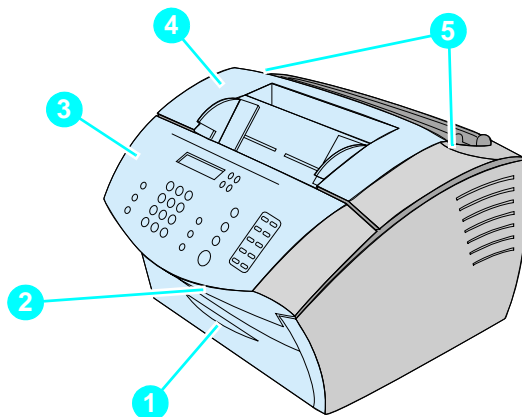

- 1 Klep van de papierbaan aan de voorzijde
- 2 Documentuitvoergleuf
- 3 Klep van bedieningspaneel / documentvrijgave
- 4 Printerklep
- 5 Vrijmaakhendels van de printerklep

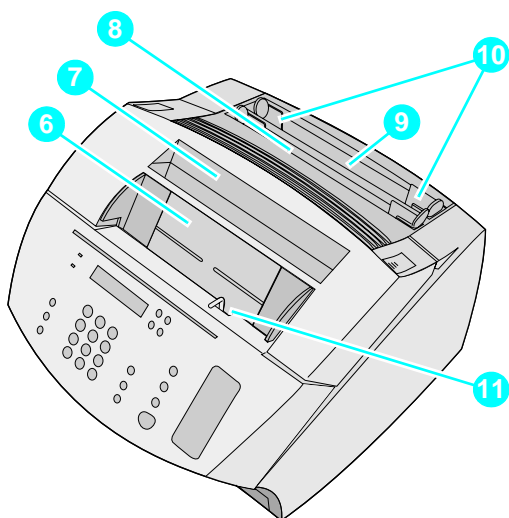

- 6** Documentinvoerlade
- 7** Papieruitvoerbak
- 8** Invoergleuf voor afzonderlijke vellen
- 9** Papierinvoerlade
- 10** Papiergeleiders
- 11** Hendel voor speciale media

Wanneer u vertrouwd bent met alle onderdelen, kunt u verder gaan naar Hoofdstuk 2, Installatie.

2 Installatie

U dient de HP LaserJet 3200 op één van de volgende wijzen te installeren, afhankelijk van het type installatie dat u heeft gekozen.

Directe aansluiting op een computer

1	De hardware installeren
2	De telefoonaansluitingen installeren en overige telefoonapparatuur aansluiten.
3	Aansluiten op het stroomnet
4	Het apparaat aansluiten op de computer
5	De software installeren.

Netwerkverbinding

1	De hardware installeren
2	De telefoonaansluitingen installeren en overige telefoonapparatuur aansluiten.
3	Aansluiten op het stroomnet
4	Het apparaat aansluiten op een ondersteunde HP JetDirect printerserver
5	De software installeren.

Standalone

1	De hardware installeren
2	De telefoonaansluitingen installeren en overige telefoonapparatuur aansluiten.
3	Aansluiten op het stroomnet
4	De datum, de tijd, de faxkopregel en andere items instellen op het apparaat

De hardware installeren

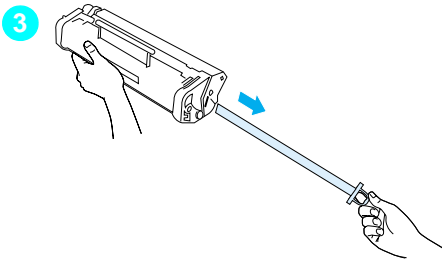
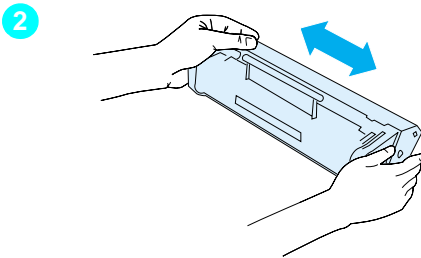
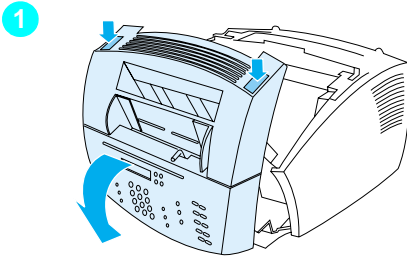

Toner

Voor een optimale beeldkwaliteit en betrouwbaarheid raadt HP het gebruik van HP LaserJet tonercartridges aan die speciaal bestemd zijn voor het apparaat.

VOORZICHTIG

Om schade te voorkomen, de tonercartridge niet langer dan een paar minuten bloot aan licht blootstellen.

Ga als volgt te werk om een tonercartridge te installeren:

- 1 Trek de printerklep open met behulp van de twee klemmetjes voor de klepontgrendeling.
- 2 Schud de tonercartridge enkele keren van links naar rechts (ongeveer twee keer per seconde) om de toner gelijkmatig te verdelen.
- 3 Pak het uiteinde van de transparante afdichting aan de zijkant van de cartridge vast en trek er flink aan om het hele stuk tape (dat ongeveer twee keer zo lang is als de cartridge) te verwijderen.

4

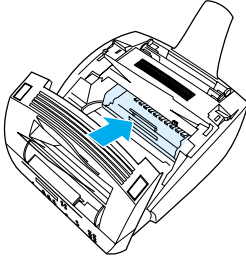

4 Houd de cartridge vast bij de hendel met de pijlen naar het apparaat toe en schuif de cartridge in de zwarte groeven van het apparaat. Draai de cartridge totdat deze stevig vastzit en sluit de klep van de printer.

5

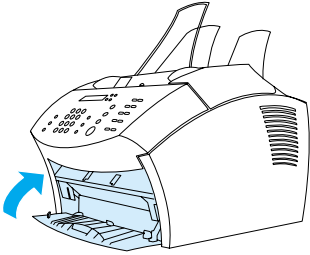

5 Sluit de klep van de papierbaan aan de voorzijde.

Opmerking

Als u toner morst op uw kleding, veeg deze er dan met een droge doek af en was de kleding in koud water. Door heet water en hitte van de droogtrommel kan de toner in de stof trekken.

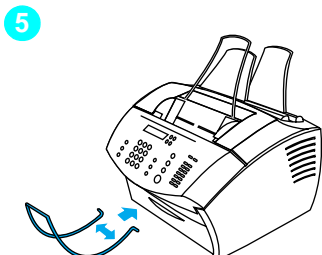
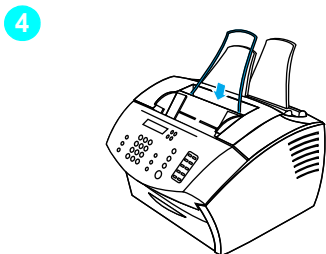
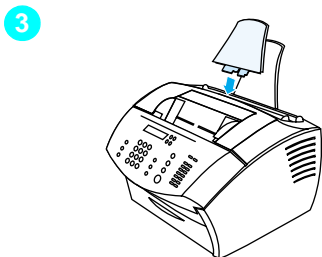
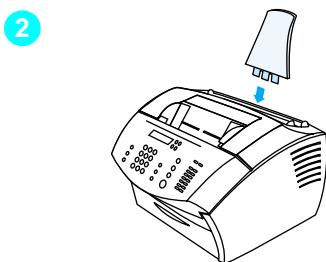
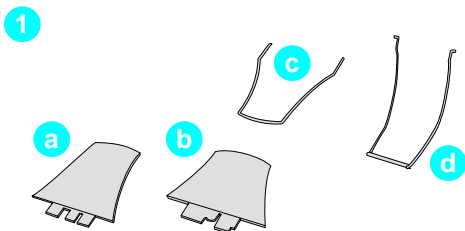

Steunen

Voor het ondersteunen van het papier dat het apparaat wordt ingevoerd en uitgevoerd dienen vier steunen geïnstalleerd te worden.

Ga als volgt te werk om de steunen te bevestigen:

- 1 Zoek de vier steunen.
 - a papierinvoersteun
 - b papieruitvoersteun
 - c ondersteuning voor documentinvoer
 - d ondersteuning voor documentuitvoer
- 2 Schuif de papierinvoersteun in de sleuf op de papierinvoerlade.
- 3 Schuif de papieruitvoersteun in de sleuf op de papieruitvoerlade.
- 4 Schuif de ondersteuning voor documentinvoer in de sleuven op de achterzijde van de lade voor documentinvoer.
- 5 Druk de uiteinden van de ondersteuning voor documentuitvoer samen, plaats de ondersteuning in de openingen op de sleuf voor documentuitvoer en laat de steun los.

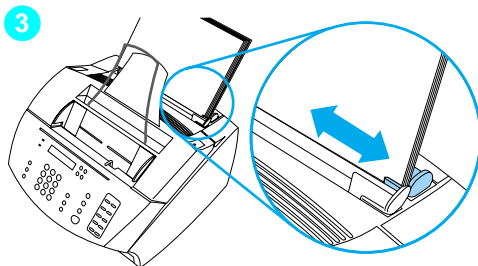
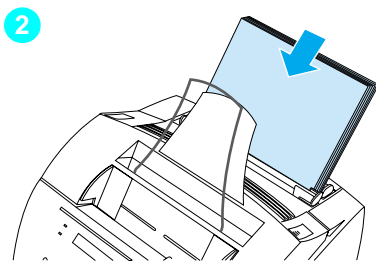
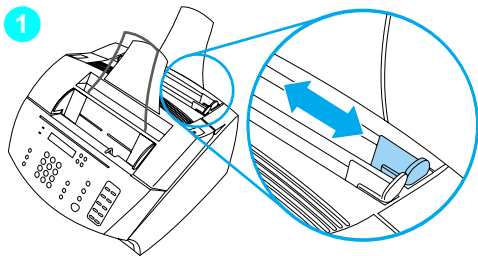

Papier/media

U kunt maximaal 125 vellen papier van 75 g/m² laden in de papierinvoerbak. Het apparaat gebruikt papier uit de papierinvoerbak of uit de invoerlade voor losse vellen voor het afdrucken, kopiëren en het afdrucken van ontvangen faxen.

Als u papier in de papierinvoerbak wilt laden, gaat u als volgt te werk:

- 1 Stel de papiergeleiders af op het papierformaat dat u wilt gebruiken.
- 2 Plaats niet meer dan 125 vellen papier in de papierinvoerbak. Zorg er voor dat u niet te veel papier in de bak plaatst.

Opmerking

Wanneer u papier toevoegt aan de stapel in de papierinvoerbak, dient u altijd eerst het papier uit de bak te halen en samen met het nieuwe papier een rechte stapel te maken, om te voorkomen dat het papier vastloopt of dat er meerdere vellen tegelijk worden ingevoerd.

- 3 Pas de geleiders zo aan dat ze stevig tegen de randen van de stapel liggen.

Controleer uw werk #5

Heeft u de toner en de steunen kunnen plaatsen en heeft u het papier in de papierinvoerbak kunnen laden?

Het apparaat aansluiten

Tijdens het aansluiten van het apparaat zult u een aantal beslissingen moeten maken. Sommige daarvan zijn afhankelijk van uw persoonlijke voorkeur; andere zijn afhankelijk van uw telefonieabonnement en de apparatuur die u reeds heeft.

U dient allereerst de telefoonlijn op het apparaat aan te sluiten.

De telefoonlijn aansluiten

Het apparaat moet als eerste op de telefoonaansluiting worden aangesloten om goed te kunnen faxen.

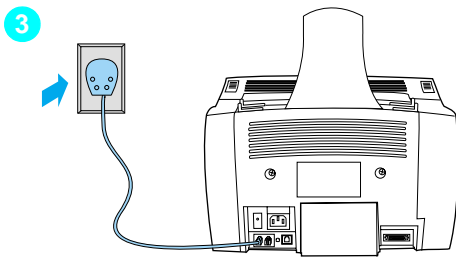
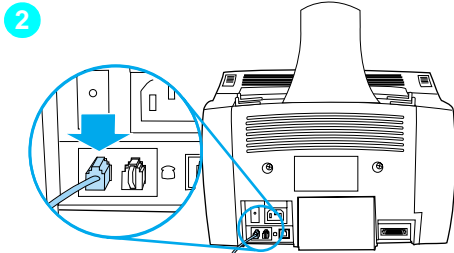
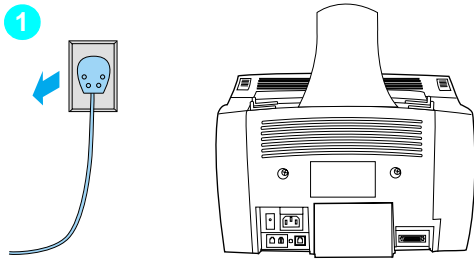

De telefoonlijn aansluiten

- 1 Als er een telefoonkabel in de telefoonaansluiting is gestoken, neem deze er dan uit en houd hem apart.
- 2 Steek één uiteinde van de telefoonkabel die is meegeleverd in de verpakking van het apparaat in het weergegeven aansluitpunt (aan de achterkant van het apparaat).
- 3 Steek het andere uiteinde in de telefoonaansluiting.

Na het aansluiten van de telefoonkabel kunt u verdergaan naar pagina 26 of naar pagina 28, afhankelijk van hetgeen u als volgt wenst te doen.

- Wanneer u andere apparatuur wenst aan te sluiten zoals een telefoon of een telefoonlijn, ga dan verder naar “Andere apparatuur aansluiten” op pagina 26.
- Wanneer u geen andere apparatuur meer wenst aan te sluiten, kunt u verder gaan naar “Stroom aansluiten en testen” op pagina 28.

Andere apparatuur aansluiten

U kunt maximaal drie andere apparaten aansluiten op uw telefoonlijn, afhankelijk van de installatie van uw telefoonlijn.

- een telefoon
- een antwoordapparaat
- een externe modem of een interne modem in een computer

Opmerking

Wanneer u een externe modem of een interne modem in uw computer heeft die u gebruikt voor het verzenden en ontvangen van e-mail, voor de verbinding met Internet of voor de communicatie met andere computers dient u de modem nog steeds op de telefoonlijn aan te sluiten. Het apparaat kan voor deze doeleinden niet als een datamodem worden gebruikt.

Aparte faxlijn

Wanneer u het apparaat heeft aangesloten op een telefoonaansluiting met een telefoonlijn die uitsluitend voor faxgesprekken wordt gebruikt:

- Kunt u een modem aansluiten als u de faxlijn wilt gebruiken voor e-mail of toegang tot het Internet. U kunt echter geen faxen verzenden of ontvangen terwijl de lijn voor de genoemde doeleinden wordt gebruikt.
- U kunt een extra telefoonlijn aansluiten wanneer u uitgaande gesprekken op de faxlijn wilt voeren.
- Sluit geen antwoordapparaat of computervoicemail aan. Wanneer u gebruik maakt van computervoicemail dient u uw externe of interne modem op uw aparte telefoonlijn aan te sluiten. Gebruik vervolgens de aparte telefoonlijn voor toegang tot het Internet en voor e-mail.

Gedeelde lijn

Wanneer u het apparaat heeft aangesloten op een telefoonaansluiting met een telefoonlijn voor zowel fax- als telefoongesprekken of wanneer u een telefoonlijn met twee telefoonnummers met verschillende belpatronen gebruikt:

- Dan kunt u bovengenoemde apparaten aansluiten op uw telefoonlijn.
- Wanneer u nog een telefoonaansluiting heeft voor de telefoonlijn dan kunt u hierop nog apparatuur aansluiten. Wanneer u echter een antwoordapparaat of computervoicemail wilt aansluiten dient u deze op dezelfde telefoonaansluiting als het apparaat aan te sluiten.

1

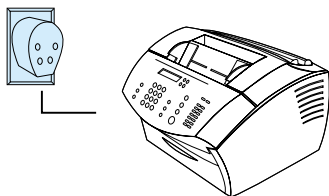

2

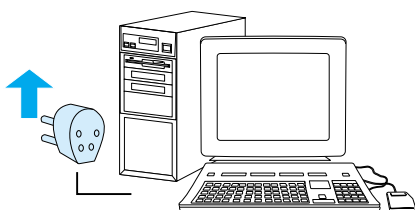

3

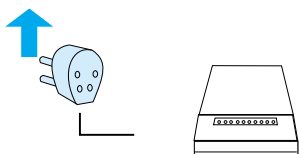

4

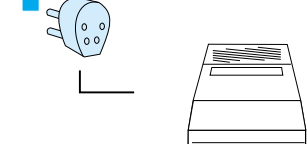

5

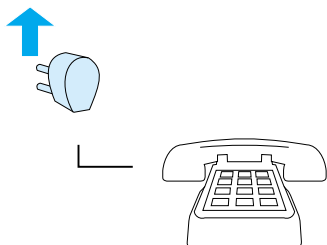

Opmerking

Voordat u de overige apparatuur aansluit, dient u de stekker van alle apparatuur uit het stopcontact te verwijderen.

Voor het aansluiten van andere apparatuur

Sluit overige apparatuur in onderstaande volgorde aan. Wanneer u een apparaat niet wilt aansluiten, kunt u het overslaan en verdergaan met het volgende apparaat.

- 1 Het apparaat is reeds op de telefoonaansluiting aangesloten.
- 2 Voor het aansluiten van een interne computermodem dient u de telefoonkabel van de computer op de telefoonkabel op het apparaat aan te sluiten.
- 3 Voor het aansluiten van een externe modem dient u de telefoonkabel van de modem op de telefoonkabel op het apparaat (of op de interne modem) aan te sluiten.
- 4 Voor het aansluiten van een antwoordapparaat dient u de telefoonkabel van het antwoordapparaat op de telefoonkabel op het apparaat of op het laatst aangesloten apparaat aan te sluiten.
- 5 Voor het aansluiten van een telefoon dient u de telefoonkabel op de telefoonkabel op het apparaat of op het laatst aangesloten apparaat aan te sluiten.
- 6 Wanneer u alle apparatuur heeft aangesloten kunt u de stekkers van alle apparatuur weer aansluiten.

Stroom aansluiten en testen

Aansluiten op het stroomnet

Zorg dat de aan/uit-schakelaar op “off” (uit) staat voordat u de stekker in het stopcontact steekt.

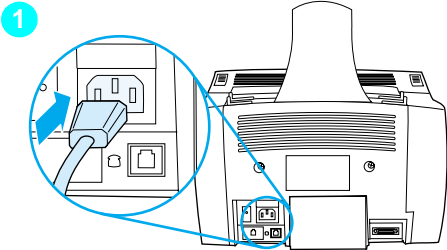

Het netsnoer van het apparaat aansluiten snoer

VOORZICHTIG

Gebruik het snoer dat in de verpakking van het apparaat is meegeleverd. Het gebruik van een ander snoer kan het apparaat beschadigen.

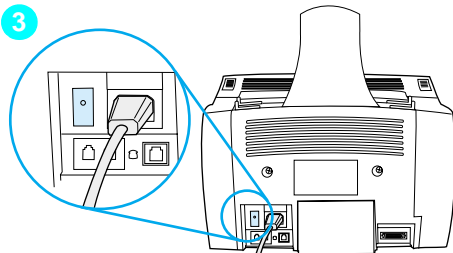

- 1 Sluit het netsnoer aan op de connector aan de achterzijde van het apparaat.
- 2 Steek het andere uiteinde in een geaarde stekkerdoos of wandcontactdoos.
- 3 Zet de aan/uit-schakelaar op “on” (aan).

Nadat u stap 3 heeft voltooid, voert het apparaat een interne zelftest uit.

Opmerking

Wanneer u het apparaat op een stekkerdoos met een aan/uit-schakelaar aansluit, dient u ervoor te zorgen dat de stekkerdoos continu aan staat. Het apparaat kan namelijk geen faxen ontvangen wanneer de stroom is uitgeschakeld.

Controleer uw werk #6

Wanneer het snoer van het apparaat is aangesloten, verschijnt de melding **GEREED** op het venster van het bedieningspaneel?

Hardware testen

Nadat u het netsnoer heeft aangesloten, moet u de demonstratiepagina kunnen afdrukken en daar een kopie van kunnen maken. Via deze test weet u zeker dat de hardware goed functioneert.

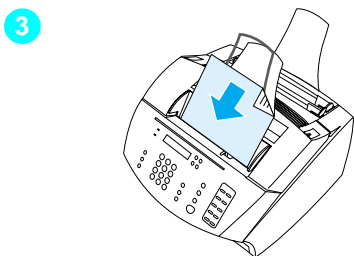
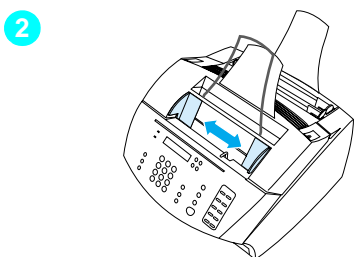
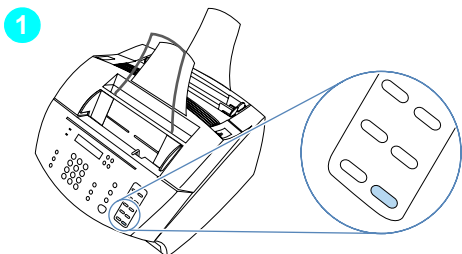

De hardware testen

- 1 Druk op het bedieningspaneel van het apparaat op **10** op het toetsenbord voor het afdrukken van een demonstratiepagina.

Opmerking

U kunt de sneltoets 10 hierna nog steeds als een afzonderlijke kiescode of groepkiescode instellen. Raadpleeg de online-gebruikershandleiding voor informatie over het instellen van sneltoetsen.

- 2 Stel de geleiders in de documentinvoerlade af op het formaat van de demonstratiepagina.
- 3 Plaats de demonstratiepagina met de bovenkant eerst en de voorkant naar beneden in de documentinvoerlade en controleer of de melding **DOCUMENT GELADEN** op het bedieningspaneel wordt weergegeven.
- 4 Druk op **KOPIËREN** op het bedieningspaneel.

Het apparaat maakt nu een kopie van de demonstratiepagina en op het bedieningspaneel wordt de melding **GEREED** weergegeven.

Controleer uw werk #7

Kon u de demonstratiepagina afdrukken en kopiëren?

De installatie voltooien

Controleer op uw checklist (vraag 2) het type installatie dat u voorafgaand aan de installatie van het apparaat heeft gekozen. Er zijn drie soorten installatie:

- **Directe aansluiting** op een computer
- **Aansluiting op een netwerk** via een HP JetDirect printerserver
- **Standalone**, voor het gebruik van het apparaat als faxmachine en kopieerapparaat zonder aansluiting op een computer.

Na de installatie van de hardware kunt u het apparaat aansluiten op uw netwerk of op uw computer of, voor een standalone-installatie, kunt u het apparaat gereed maken voor het verzenden en ontvangen van faxen.

Wanneer u kiest voor...	ga dan verder naar...
Installatie met een directe aansluiting en wanneer u een USB-kabel wilt gebruiken.	"Installatie met een directe aansluiting (USB-kabel)" op pagina 31
Installatie met een directe aansluiting en wanneer u een parallele kabel wilt gebruiken.	"Installatie met een directe aansluiting (parallele kabel)" op pagina 34
Netwerkinstallatie	"Netwerkinstallatie" op pagina 40
Standalone-installatie	"Standalone-installatie (geen computer)" op pagina 45

Installatie met een directe aansluiting (USB-kabel)

U kunt een USB-kabel gebruiken voor de aansluiting van het apparaat (voor Windows 98 of Windows 2000) of een parallelle kabel. Wanneer u een parallelle kabel wilt gebruiken, raadt HP het gebruik van een USB-kabel van HP aan (onderdeelnummer C6518A) om er zeker van te zijn dat uw aansluiting conform de voorgeschreven norm is.

Opmerking

Wanneer u een parallelle kabel op het apparaat wilt gebruiken, ga dan verder naar "Het apparaat aansluiten op de computer via een parallelle kabel" op pagina 34.

2

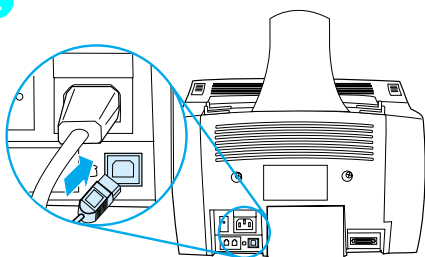

Het apparaat aansluiten op de computer via een USB-kabel

Opmerking

Windows 95 en Windows NT 4.0 ondersteunen geen aansluitingen via USB-kabels.

3

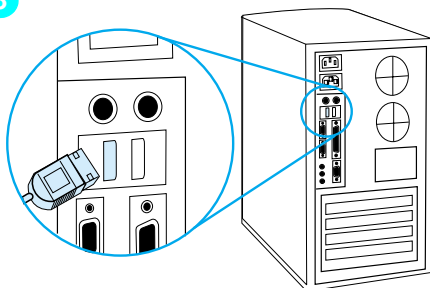

- 1 Sluit alle geopende programma's af.
- 2 Steek één uiteinde van de USB-kabel in de USB-poort op het apparaat.
- 3 Steek het andere uiteinde van de USB-kabel in de USB-poort van de computer.

Opmerking

Na het voltooien van stap 3 verschijnt onmiddellijk het venster met de Wizard voor nieuwe hardware op uw beeldscherm.

- 4 Volg de stappen voor de Windows-versie die u gebruikt.
 - voor Windows 98, volg stappen **a** tot **f** op pagina 32.
 - voor Windows Millennium, volg stappen **g** tot **k** op pagina 32.
 - voor Windows 2000, volg stappen **l** tot **r** op pagina 33.

**Voor de installatie van de software voor Windows 98
(installatie met een directe aansluiting via een USB-kabel)**

- a Klik in het venster van de Wizard voor het toevoegen van nieuwe hardware op **Volgende>**.
 - b Kies **Zoek het meest geschikte stuurprogramma voor uw apparaat. (Aanbevolen)** en klik op **Volgende>**.
 - c Kruis de hokjes zo aan dat het hokje **Geef een locatie op:** is aangekruist. (en dat **Disktestations** en **CD-ROM-speler niet** zijn aangekruist).
 - d Type z : \98me_usb bij **Geef een locatie op:** (z is de letter van uw CD-ROM-speler).
 - e Plaats de CD-ROM met de software van het apparaat in de CD-ROM-speler en klik op **Volgende>**.
 - f Ga verder met stap 5 op pagina 33.
-

**Voor de installatie van de software voor Windows Millennium
(installatie met een directe aansluiting via een USB-kabel)**

- g Kies **Geef de locatie van het stuurprogramma op (Geavanceerd)** in het venster van de Wizard voor het toevoegen van nieuwe hardware en klik vervolgens op **Volgende>**.
 - h Kies **Zoek het meest geschikte stuurprogramma voor uw apparaat. (Aanbevolen)** en kruis de hokjes zo aan dat het hokje **Geef een locatie op:** is aangekruist. (en **Verwisselbare media niet** is aangekruist)
 - i Type z : \98me_usb bij **Geef een locatie op:** (z is de letter van uw CD-ROM-speler).
 - j Plaats de CD-ROM met de software van het apparaat in de CD-ROM-speler en klik op **Volgende>**.
 - k Ga verder met stap 5 op pagina 33.
-

Voor de installatie van de software voor Windows 2000 (installatie met een directe aansluiting via een USB-kabel)

Opmerking

Als u de software onder Windows 2000 wilt installeren, moet u de toegangsrechten van een beheerder hebben (met betrekking tot starten en opnieuw starten).

- l** Klik in het venster van de Wizard voor het detecteren van nieuwe hardware op **Volgende>**.
- m** Kies **Zoek een geschikt stuurprogramma voor mijn apparaat (aanbevolen)** en klik vervolgens op **Volgende>**.
- n** Kruis bij **Optionele zoeklocaties:** de locaties zodanig aan dat **Geef een locatie op:** is aangekruist (en dat **Diskettstations** en **CD-ROM-speler** niet zijn aangekruist en klik vervolgens op **Volgende>**.)
- o** Plaats de CD-ROM in de CD-ROM-speler.
- p** Type `z:\2000` bij **Fabrieksbestanden kopiëren vanaf:**, (z is de letter van uw CD-ROM-speler) en klik vervolgens op **OK**.
- q** De Wizard geeft nu een venster weer met de melding dat het stuurprogramma is gevonden. Klik op **Volgende>**.
- r** Ga verder met stap **5** op pagina 33.

-
- 5** Volg de aanwijzingen op het scherm voor het installeren van de software.

Opmerking

Controleer vóór het voltooiën van de installatie of **Een testpagina afdrukken** is aangekruist (Wanneer de prompt wordt weergegeven).

Wanneer onder Windows 2000 het venster van de Wizard voor het detecteren van nieuwe hardware opnieuw verschijnt vóór het voltooiën van de installatie, klik dan op **Annuleren**.

- 6** Klik op **Voltooiën**.
- 7** Wanneer u wordt gevraagd of u de computer opnieuw wilt starten, klik dan op **Ja**.

Opmerking

Nadat u de computer opnieuw heeft opgestart, wordt de testpagina afgedrukt. Wanneer u **niet** wordt gevraagd of u uw computer opnieuw op wilt starten, wordt de testpagina onmiddellijk afgedrukt.

- 8** Ga verder naar “Controleer uw werk #8” op pagina 39.

Installatie met een directe aansluiting (parallele kabel)

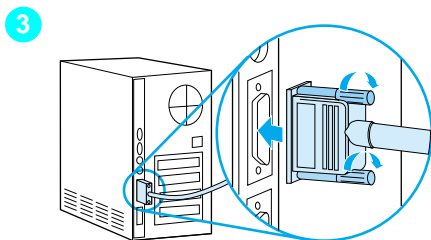
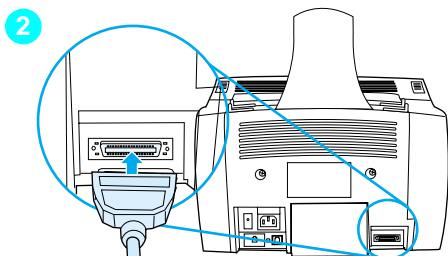

Het apparaat aansluiten op de computer via een parallele kabel

- 1 Schakel de computer uit.
- 2 Druk de clips aan de zijkanten van de parallele kabel samen en bevestig de kabel aan de connector op de achterzijde van het apparaat. Trek voorzichtig aan de kabel om te controleren of deze stevig is bevestigd en druk de kabel vervolgens weer naar binnen.
- 3 Sluit het andere uiteinde van de kabel aan op de daarvoor bestemde parallele poort van de computer en draai de kabel vast met behulp van de schroeven. Het apparaat dient direct te worden aangesloten op een aparte bidirectionele IEEE-1284 of ECP-compatibele parallele poort. Indien nog een ander apparaat, zoals een externe harde schijf, is aangesloten op de parallele poort, dient dit apparaat te worden verwijderd.

VOORZICHTIG Sluit de parallele kabel niet aan op een seriële poort op de computer. Dit kan het apparaat beschadigen. Als u hulp nodig hebt bij het vinden van de parallele poort, raadpleegt u de documentatie bij de computer.

- 4 Zet de computer weer aan.
- 5 Nadat de computer opnieuw is opgestart, volg de stappen voor de Windows-versie die u gebruikt.
 - voor Windows 95, volg stappen **a** tot **d** op pagina 35.
 - voor Windows 98, volg stappen **e** tot **j** op pagina 35.
 - voor Windows 2000, volg stappen **k** tot **q** op pagina 36.
 - voor Windows Millennium, volg stappen **r** tot **v** op pagina 37.
 - voor Windows 4.0 volg stappen **w** tot **z** op pagina 37.

Voor de installatie van de software voor Windows 95 (installatie met een directe aansluiting via een parallelle kabel)

Het venster met de Wizard voor het bijwerken van het stuurprogramma van het apparaat verschijnt op het beeldscherm van de computer.

- a Plaats de CD-ROM met de software van het apparaat in de CD-ROM-speler.
 - b Afhankelijk van de Windows 95-versie:
Klik op **Volgende>** (indien aanwezig) en ga verder met stap **6** op pagina 38.
-of-
Klik op **OK** en ga verder met stap **c** hieronder.
 - c Type `z:\9xme_1pt` op de weergegeven regel (z is de letter van uw CD-ROM-speler) en klik vervolgens op **OK**.
 - d Ga verder met stap **6** op pagina 38.
-

Voor de installatie van de software voor Windows 98 (installatie met een directe aansluiting via een parallelle kabel)

- e Klik in het venster van de Wizard voor het toevoegen van nieuwe hardware op **Volgende>**.
 - f Kies **Zoek het meest geschikte stuurprogramma voor uw apparaat. (Aanbevolen)** en klik op **Volgende>**.
 - g Kruis de hokjes zo aan dat het hokje **Geef een locatie op:is** aangekruist. (en dat **Disktestations** en **CD-ROM-speler** niet zijn aangekruist).
 - h Type `z:\9xme_1pt` bij **Geef een locatie op:** (z is de letter van uw CD-ROM-speler).
 - i Plaats de CD-ROM met de software van het apparaat in de CD-ROM-speler en klik op **Volgende>**.
 - j Ga verder met stap **6** op pagina 38.
-

Voor de installatie van de software voor Windows 2000 (installatie met een directe aansluiting via een parallelle kabel)

Opmerking

Als u de software onder Windows 2000 wilt installeren, moet u de toegangsrechten van een beheerder hebben (met betrekking tot starten en opnieuw starten).

- k** Klik in het venster van de Wizard voor het detecteren van nieuwe hardware op **Volgende>**.
 - l** Kies **Zoek een geschikt stuurprogramma voor mijn apparaat (aanbevolen)** en klik vervolgens op **Volgende>**.
 - m** Kruis bij **Optionele zoeklocaties:** de locaties zodanig aan dat **Geef een locatie op:** is aangekruist (en dat **Diskettstations** en **CD-ROM-speler** niet zijn aangekruist en klik vervolgens op **Volgende>**.)
 - n** Plaats de CD-ROM in de CD-ROM-speler.
 - o** Type `z:\2000` bij **Fabrieksbestanden kopiëren vanaf:**, (z is de letter van uw CD-ROM-speler) en klik vervolgens op **OK**.
 - p** De Wizard geeft nu een venster weer met de melding dat het stuurprogramma is gevonden. Klik op **Volgende>**.
 - q** Ga verder met stap 6 op pagina 38.
-

**Voor de installatie van de software voor Windows Millennium
(installatie met een directe aansluiting via een parallelle kabel)**

- r Kies **Geef de locatie van het stuurprogramma op (Geavanceerd)** in het venster van de Wizard voor het toevoegen van nieuwe hardware en klik vervolgens op **Volgende>**.
- s Kies **Zoek het meest geschikte stuurprogramma voor uw apparaat. (Aanbevolen)** en kruis de hokjes zo aan dat het hokje **Geef een locatie op:** is aangekruist. (En **Verwisselbare media niet** is aangekruist.)
- t Type `z:\9xme_1pt` bij **Geef een locatie op:** (z is de letter van uw CD-ROM-speler).
- u Plaats de CD-ROM met de software van het apparaat in de CD-ROM-speler en klik op **Volgende>**.
- v Ga verder met stap **6** op pagina 38.

**Voor de installatie van de software voor Windows NT 4.0
(installatie met een directe aansluiting via een parallelle kabel)**

Opmerking

Als u de software in Windows NT 4.0 wilt installeren, moet u de toegangsrechten van een beheerder hebben (met betrekking tot starten en opnieuw starten).

- w Plaats de CD-ROM met de software van het apparaat in de CD-ROM-speler.
 - x Als het welkomtscherm verschijnt, volgt u de instructies op het scherm. Wanneer het welkomstvenster niet verschijnt, klikt u op **Start, Uitvoeren**, typt u `z:\setupin` (z is de letter van uw CD-ROM-speler) en klikt u vervolgens op **OK**.
 - y Klik op de knop **Software-installatie**.
 - z Ga verder met stap **6** op pagina 38.
-

- 6 Volg de aanwijzingen op het scherm voor het installeren van de software.

Opmerking

Controleer vóór het voltooiën van de installatie of **Een testpagina afdrukken** is aangekruist (Wanneer de prompt wordt weergegeven).

Wanneer onder Windows 2000 het venster van de Wizard voor het detecteren van nieuwe hardware opnieuw verschijnt vóór het voltooiën van de installatie, klik dan op **Annuleren**.

- 7 Klik op **Voltooiën**.
- 8 Wanneer u wordt gevraagd of u de computer opnieuw wilt starten, klik dan op **Ja**.

Opmerking

Nadat u de computer opnieuw heeft opgestart, wordt de testpagina afgedrukt. Wanneer u **niet** wordt gevraagd of u uw computer opnieuw op wilt starten, wordt de testpagina onmiddellijk afgedrukt. (Wanneer u Windows NT 4.0 gebruikt, hoeft u de computer niet opnieuw op te starten.)

- 9 Ga verder naar “Controleer uw werk #8” op pagina 39.

Controleer uw werk #8

Is de testpagina afgedrukt?

De software-installatie voltooien

Nadat u de installatie voltooid heeft, kunt u de CD-ROM verwijderen en veilig opbergen.

Aanvullende software-informatie

Als u al over een computerfaxprogramma beschikt

Het computerfaxprogramma dat bij het apparaat is geleverd is het enige computerfaxprogramma dat met de ingebouwde modem van het apparaat functioneert. Wanneer u uw computerfaxprogramma wilt blijven gebruiken, dan kunt u het programma alleen gebruiken met de modem die u reeds heeft en niet met het apparaat.

Als u al scannersoftware hebt

Het apparaat wordt geleverd met scannersoftware. U kunt deze software gebruiken of andere TWAIN-compatibele scannersoftware die compatibel is met het product. (TWAIN is een bedrijfsstandaard.) Zie het bestand Readme.txt op de CD-ROM met software voor een lijst met programma's die zijn getest op compatibiliteit.

Ga verder naar "Een document afdrukken bij wijze van test" op pagina 43.

Netwerkinstallatie

Doe het volgende om het apparaat op een netwerk aan te sluiten met behulp van een HP JetDirect printerserver.

- 1 Schaf een ondersteunde HP JetDirect printerserver aan en installeer deze of controleer of de printerserver die u hebt, wordt ondersteund. (Zie pagina 12 voor een lijst met ondersteunde printerservers. Zie de documentatie bij de printerserver om deze te installeren.) Installeer de software die bij de HP JetDirect printerserver is meegeleverd niet.)
- 2 Sluit het apparaat aan op de printerserver. (Zie de documentatie bij de printerserver.)

Opmerking

Maak **geen** JetDirect poort aan tijdens stap 2.

- 3 Test de hardware-installatie door configuratiepagina's af te drukken voor de HP JetDirect printerserver (er worden twee pagina's afgedrukt; voor de HP Jet Direct 70X wordt slechts één pagina afgedrukt). Hiertoe drukt u op **TEST** op de printerserver. (*Als de pagina's niet worden afgedrukt, dient u ASCII te gebruiken als taal voor de configuratiepagina.* Zie de documentatie bij de printerserver voor verdere aanwijzingen.)
- 4 Controleer het nummer van het model of de firmware-versie, dat u kunt vinden in het eerste gedeelte van de configuratiepagina die u zojuist heeft afgedrukt.
 - Als u een 170X printerserver heeft en het modelnummer is *niet* J3258B, moet u een nieuwe printerserver aanschaffen.
 - Wanneer u een 300X of 500X printerserver heeft en het nummer van de firmwareversie *niet* H.08.00 of J.08.00 of hoger is, moet u een firmware-upgrade downloaden op de web-site van HP http://www.hp.com/support/net_printing. Ook kunt u de documentatie bij de HP JetDirect printerserver raadplegen.

Software installeren voor netwerkcomputers

Voor het installeren van de software op netwerkcomputers dienen de computers te zijn uitgerust met Windows 95, 98, Millennium, 2000 of NT 4.0. Computers die zijn uitgerust met de software van het apparaat kunnen gebruik maken van alle functies van het apparaat die beschikbaar zijn op het netwerk. Computers die niet zijn uitgerust met de software van het apparaat kunnen uitsluitend afdrukken naar het apparaat via het netwerk.

Voor gebruikers van IPX/SPX: U dient het IPX/SPX-protocol in de directe modus te gebruiken. Op de configuratiepagina's die u heeft afgedrukt bij stap 3 op pagina 40 vindt u het adres van de LAN-hardware die u nodig heeft voor de installatie van de software.

Voor gebruikers van TCP/IP: Gebruik de software van het apparaat uitsluitend voor het maken van een netwerkverbinding met de printer. Het is mogelijk dat andere software niet werkt. Op de configuratiepagina's die u heeft afgedrukt bij stap 3 op pagina 40 vindt u het IP-adres, de standaard gateway en informatie over het subnetmasker die u nodig heeft voor de installatie van de software.

Indien de computer reeds is uitgerust met een computerfaxprogramma

Het computerfaxprogramma dat bij het apparaat is geleverd is het enige computerfaxprogramma dat met de ingebouwde modem van het apparaat functioneert. Wanneer u uw computerfaxprogramma wilt blijven gebruiken, dan kunt u het programma alleen gebruiken met de modem die u reeds heeft en niet met het apparaat.

Indien de computer reeds is uitgerust met scannersoftware

Het apparaat wordt geleverd met scannersoftware. U kunt deze software gebruiken of andere TWAIN-compatibele scannersoftware die compatibel is met het product. (TWAIN is een bedrijfsstandaard.) Zie het bestand Readme.txt voor een lijst met programma's die zijn getest op compatibiliteit met de HP LaserJet 3200.

Ga als volgt te werk om de software te installeren:

Opmerking

Als u de software in Windows 2000 of NT 4.0 wilt installeren, moet u de toegangsrechten van een beheerder hebben (met betrekking tot starten en opnieuw starten).

- 1 Sluit alle geopende programma's af.
- 2 Plaats de CD-ROM in de CD-ROM-speler. Als het welkomtscherm verschijnt, volgt u de instructies op het scherm.

Opmerking

Wanneer het welkomstvenster niet verschijnt, klikt u op **Start**, **Uitvoeren**, typt u `z:\setup` in (z is de letter van uw CD-ROM-speler) en klikt u vervolgens op **OK**.

- 3 Volg de instructies op het scherm. Selecteer "Aangesloten op het netwerk" voordat u op **Volgende>** klikt wanneer het installatieprogramma van de software u vraagt om het soort aansluiting van het apparaat te selecteren.
- 4 Wanneer de installatie bijna voltooid is, verschijnt een installatiescherm met de vraag of u een testpagina wilt afdrukken; kies "Ja."

Controleer uw werk #8

Is de testpagina afgedrukt?

De software-installatie voltooien

- Verwijder de CD-ROM als de installatie voltooid is.
- Herhaal stap 1 tot 4 voor alle andere computers waarop u software wilt installeren.

Wanneer u klaar bent, berg de CD-ROM dan op een veilige plaats op

Ga verder naar "Een document afdrukken bij wijze van test" op pagina 43.

Een document afdrukken bij wijze van test

Volg onderstaande stappen voor het afdrukken van een elektronisch document en zorg dat het apparaat en de software naar behoren werken.

- 1 Open een document dat is gemaakt in een programma als Wordpad of Write.
- 2 Selecteer **Afdrukken** in het menu **Bestand**. Zorg dat het HP LaserJet 3200 apparaat geselecteerd is en klik op **OK**.

Controleer uw werk #9

Werd het document afgedrukt?

Het apparaat delen (Alleen voor afdrukwerkzaamheden)

Met behulp van het delen in Windows kan de persoon die de computer gebruikt die rechtstreeks op het apparaat is aangesloten, andere gebruikers op het netwerk toestaan op dit apparaat af te drukken. Op computers met Windows 3,1 x kan met behulp van het delen in Windows worden afgedrukt, maar in dat geval moet op de computer die rechtstreeks op het apparaat is aangesloten Windows 95, 98, Millennium, 2000, of NT 4.0 zijn geïnstalleerd.

Zie de documentatie bij de computer om het delen in Windows in te schakelen. Als het apparaat wordt gedeeld, installeert u de printerstuurprogramma's op alle computers die op het apparaat moeten kunnen afdrukken. Voor Windows 95, 98, Millennium, 2000, of NT 4.0 doet u dit het eenvoudigst met behulp van de volgende procedure. Hierbij hebt u de CD-ROM niet nodig. Voor Windows 3.1 raadpleegt u de documentatie bij uw computer om de printerstuurprogramma's te installeren.

Ga als volgt te werk om een printerstuurprogramma toe te voegen op netwerkcomputers met Windows 95, 98, Millennium, 2000 of NT 4.0:

- 1 Selecteer **Instellingen**, in het menu **Start** en klik op **Printers**.
- 2 Dubbelklik op **Printer toevoegen** en klik op **Volgende**.
- 3 Volg de instructies op het scherm. Bovendien:
 - Wanneer u wordt gevraagd of het apparaat een lokale of een netwerkprinter is, selecteert u **Netwerkprinter**.
 - Om de printer te vinden, klikt u op **Bladeren**, zoek de naam die u aan de printer heeft toegekend bij het delen van de printer en klik op **OK**.
 - Als hierom wordt gevraagd, drukt u een testpagina af om te controleren of het printerstuurprogramma op de juiste manier is geïnstalleerd.

Opmerking

U heeft mogelijk de CD-ROM nodig met de software van het apparaat om het installeren van de printerstuurprogramma's te voltooien.

Standalone-installatie (geen computer)

Alvorens u het apparaat kunt gebruiken als een standalone faxmachine, dient u de instructies op de volgende pagina's te volgen:

- 1 De tijd en de datum instellen.
De tijd en de datum worden vermeld in de kop die boven aan de door u verzonden faxberichten wordt afgedrukt. De tijd en datum zijn ook zichtbaar op het scherm van het bedieningspaneel als het apparaat niet actief is.
- 2 De informatie voor de fax-kopregel invoeren.
Deze informatie wordt afgedrukt boven aan door u verzonden faxberichten. ***U bent wettelijk verplicht deze informatie in te vullen.*** De meeste functies van het apparaat zijn pas beschikbaar wanneer u de informatie voor de fax-kopregel heeft ingevoerd.
- 3 De instelling van de antwoordmodus en het aantal belsignalen controleren. Afhankelijk van uw configuratie moet u deze instellingen al dan niet wijzigen.
- 4 Wanneer u bent geabonneerd op een belpatroondienst (zoals een apart belsignaal) bij uw lokale telefoniebedrijf dan dient het belpatroon voor het beantwoorden van gesprekken correct te zijn ingesteld op het apparaat.
- 5 Druk een configuratierapport af om te controleren of het apparaat naar behoren werkt.

Ga als volgt te werk om de tijd en datum in te stellen:

- 1 Druk op **ENTER/MENU**.
- 2 Gebruik de **<** en de **>** toetsen om **TIJD/DATUM** en **HEADER** te selecteren en druk vervolgens op **ENTER/MENU**.
- 3 Druk op **ENTER/MENU** om **TIJD/DATUM** te selecteren.
- 4 Gebruik de **<** en de **>** toetsen om een 12- of 24-uurs klok te selecteren en druk vervolgens op **ENTER/MENU**.
- 5 Voer de huidige tijd in met behulp van de numerieke toetsen.

Opmerking

Als u een getal verkeerd invoert, drukt u op **BACK SPACE** tot u bij het desbetreffende getal komt.

- 6 Wanneer u de 12-uurs klok selecteert gebruikt u de **<** en de **>** toetsen om de cursor achter het vierde teken te plaatsen. Kies **1** voor am of **2** voor pm en druk vervolgens op **ENTER/MENU**.
-Of-
Wanneer u de 24-uurs klok kiest, drukt u op **ENTER/MENU**.
- 7 Voer de huidige datum in met behulp van de numerieke toetsen. Zorg ervoor dat u zowel de maand als de dag invoert met gebruikmaking van twee cijfers (zoals "05" voor de maand mei).
- 8 Druk op **ENTER/MENU**.

Controleer uw werk #10

Verschijnt op het display van het bedieningspaneel het bericht **GEREED**, gevolgd door de door u ingestelde datum en tijd?

Ga als volgt te werk om de fax-kopregel in te stellen:

- 1 Druk op **ENTER/MENU**.
- 2 Gebruik de **<** en de **>** toetsen om **TIJD/DATUM; HEADER** te selecteren en druk vervolgens op **ENTER/MENU**.
- 3 Gebruik de **<** en de **>** toetsen om **FAXHEADER** te selecteren en druk op **ENTER/MENU**.
- 4 Voer uw faxnummer in en druk op **ENTER/MENU**. Als u nummers wilt scheiden, voegt u spaties in met de toets **>** Als u een plusteken wilt toevoegen, drukt u op *****.
- 5 Gebruik de numerieke toetsen om de naam van uw bedrijf toe te voegen. Druk een aantal malen op de numerieke toets voor de letter die u nodig hebt, totdat deze verschijnt. (Als u bijvoorbeeld als eerste letter een "C" nodig heeft, drukt u een aantal keren op **2** totdat er een **C** wordt weergegeven.) Druk vervolgens op **>** of op een andere toets om de cursor naar de volgende spatie te verplaatsen.

Opmerking

Druk voor het invoeren van interpunctietekens een aantal maal op ***** totdat het gewenste teken verschijnt en druk vervolgens op **>** om de cursor naar de volgende spatie te verplaatsen. Als u een letter wilt verwijderen, drukt u op **<** of **>** tot u de plaats rechts van de letter bereikt en drukt u vervolgens op **BACK SPACE**.

- 6 Als u klaar bent, drukt u op **ENTER/MENU**.

Modus beantwoorden en belsignalen instellen

De antwoordmodus wordt afhankelijk van uw situatie ingesteld op Automatisch of Handmatig. In de modus Automatisch beantwoordt het apparaat binnenkomende gesprekken na het aangegeven aantal belsignalen. Ook kan het apparaat "luisteren" naar de faxtonen als een antwoordapparaat dat op de lijn is aangesloten eerst het bericht beantwoordt, en vervolgens het bericht beantwoorden als het om een fax gaat. Ingesteld op Handmatig beantwoordt het apparaat nooit gesprekken. U moet zelf de ontvangst van een fax starten door op **FAXEN/VERZENDEN** te drukken op het bedieningspaneel of door een telefoon op te nemen die op die lijn is aangesloten.

Als het apparaat is ingesteld op de modus Automatisch, moet u wellicht de instelling van het aantal belsignalen aanpassen. Dit is voornamelijk van belang het apparaat is aangesloten op een lijn waarop zowel faxen als telefoongesprekken binnenkomen (een gedeelde lijn) en waarop ook een antwoordapparaat is aangesloten. Het aantal belsignalen

waarna het apparaat moet antwoorden moet op het apparaat hoger zijn ingesteld dan op het antwoordapparaat. Zo kan het antwoordapparaat het binnenkomende gesprek beantwoorden en een bericht opnemen als het om een normaal telefoongesprek gaat. Het apparaat kan in dat geval naar de oproep luisteren en, als het de fax faxtonen detecteert, de faxoproep beantwoorden.

Standaard is het apparaat ingesteld op Automatisch. Het standaard aantal belseignalen waarna het apparaat moet antwoorden is 2. Raadpleeg onderstaande tabel om de instellingen te bepalen die u wilt gebruiken.

Als u beschikt over...	Aanbevolen antwoordmodus	Aanbevolen aantal belseignalen voor antwoorden
Een aparte faxlijn (alleen ontvangen van faxgesprekken)	Op Automatisch laten	Nederland: op twee belseignalen laten België: op 2 of drie belseignalen laten.
Een gedeelde lijn (ontvangen van fax- en telefoongesprekken) en een telefoon als enige extra aangesloten apparaat.	Op Automatisch laten*	Op 5 (ongewijzigd laten)
Een gedeelde lijn (ontvangen van fax- en telefoongesprekken) en een antwoordapparaat of computervoicemail.	Op Automatisch laten	op twee belseignalen meer instellen dan het antwoordapparaat of de computervoicemail (bijvoorbeeld, wanneer het antwoordapparaat na drie belseignalen opneemt, dient u het apparaat op 5 belseignalen in te stellen). <i>In Nederland kunt u het apparaat op maximaal 7 belseignalen instellen en in België op maximaal 5.</i>
Een lijn met twee afzonderlijke telefoonnummers en een belpatroonabonnement.	Op Automatisch laten	op twee belseignalen laten (Wanneer u een antwoordapparaat of computervoicemail heeft voor het andere telefoonnummer, zorg dan dat het apparaat is ingesteld op een <i>lager</i> aantal belseignalen dan het antwoordsysteem. Zie ook "Antwoordbelpatronen instellen" op pagina 50.)

*In de antwoordmodus Automatisch beantwoordt het apparaat de faxoproepen automatisch. Mensen die u bellen, horen echter faxtonen als u de telefoon niet opneemt of wanneer ze niet ophangen na het aantal belseignalen waarbij het apparaat reageert. Gebruik Handmatig als u niet wilt dat bellers faxtonen te horen krijgen, maar bedenk wel dat faxen dan niet automatisch worden ontvangen.

Ga als volgt te werk om de antwoordmodus in te stellen:

- 1 Druk op **ENTER/MENU**.
- 2 Gebruik de **<** en de **>** toetsen om **FAXSETUP** te selecteren en druk vervolgens op **ENTER/MENU**.
- 3 Gebruik de **<** en de **>** toetsen om **FAXONTVANGST SETUP** te selecteren en druk vervolgens op **ENTER/MENU**.
- 4 Druk op **ENTER/MENU** om **ANTWOORDMODUS** te selecteren.
- 5 Gebruik de **<** en de **>** toetsen om **AUTOMATISCH OF HANDMATIG** te selecteren en druk vervolgens op **ENTER/MENU**.

Ga als volgt te werk om het aantal belsignalen in te stellen:

- 1 Druk op **ENTER/MENU**.
- 2 Gebruik de **<** en de **>** toetsen om **FAXSETUP** te selecteren en druk vervolgens op **ENTER/MENU**.
- 3 Gebruik de **<** en de **>** toetsen om **FAXONTVANGST SETUP** te selecteren en druk vervolgens op **ENTER/MENU**.
- 4 Gebruik de **<** en de **>** toetsen om **AANTAL BELSIGNALEN** te selecteren en druk vervolgens op **ENTER/MENU**.
- 5 Voer het aantal belsignalen in en druk op **ENTER/MENU**.

Controleer uw werk #11

Wordt op het venster van het bedieningspaneel de door u ingestelde antwoordmodus weergegeven?

Antwoordbelpatronen instellen

Wanneer u bij uw telefoniebedrijf een abonnement neemt op een belpatroondienst zoals een apart besignaal dan dient u het apparaat in te stellen op het juiste belpatroon.

Wat is een belpatroondienst?

Belpatroondiensten zijn verkrijgbaar bij uw lokale telefoniebedrijf. Met een belpatroondienst kunt u twee of drie telefoonnummers op één lijn hebben. Dit kost minder dan twee of drie afzonderlijke lijnen. Ieder telefoonnummer heeft een eigen belpatroon. Met behulp van belpatronen kunt u telefoongesprekken beantwoorden en kan het apparaat faxgesprekken beantwoorden.

Hoe kunt u zich abonneren?

Neem contact op met uw lokale telefoniebedrijf voor de beschikbaarheid van de dienst en voor een eventueel abonnement. De dienst is mogelijk niet overal verkrijgbaar. Het is ook mogelijk dat uw telefoniebedrijf deze dienst onder een andere naam aanbiedt.

Wanneer u zich bij uw lokale telefoniebedrijf op een belpatroondienst kunt abonneren, dient u het volgende te onthouden:

- Kies het belpatroon waarmee het apparaat faxgesprekken zal onderscheiden.
- Zorg dat uw telefoniebedrijf het juiste belpatroon toewijst aan het faxnummer of neem contact op met het telefoniebedrijf om na te gaan welk belpatroon is toegewezen en stel het apparaat zodanig in dat het het toegewezen belpatroon beantwoordt.
- **Belangrijk! Wanneer u over een antwoordapparaat of over computervoice-mail beschikt op deze lijn voor het andere telefoonnummer, dient u ervoor te zorgen dat het aantal besignalen waarna het apparaat antwoordt is ingesteld op een *lager* aantal dan het aantal besignalen van het antwoordapparaat of van de computervoice-mail**

Hoe weet u of het werkt?

Nadat u het apparaat geïnstalleerd heeft, dient u één van het volgende te doen om te controleren of de belpatroondienst naar behoren werkt.

- Vraag iemand u een fax te sturen. Zorg ervoor dat u het correcte faxnummer doorgeeft.
- Of-
- Bel het controlenummer van HO. Nadat HP uw basisgegevens heeft ontvangen, stuurt HP u een fax terug.

Antwoordbelpatronen instellen

Opmerking

Wanneer u niet geabonneerd bent op een belpatroondienst en u de instelling **Alle belsignalen** wijzigt naar een andere instelling kan het apparaat mogelijk geen faxen ontvangen.

- 1 Druk op **ENTER/MENU**.
- 2 +Gebruik de < en de > toetsen om **FAXSETUP** te selecteren en druk vervolgens op **ENTER/MENU**.
- 3 Gebruik de < en de > toetsen om **FAXONTVANGST SETUP** te selecteren en druk vervolgens op **ENTER/MENU**.
- 4 Gebruik de < en de > toetsen om **ANTWOORDBELPATROON** te selecteren en druk vervolgens op **ENTER/MENU**.
- 5 Gebruik de < en de > toetsen om het gewenste belpatroon te selecteren en druk vervolgens op **ENTER/MENU**.

Als u een configuratierapport wilt afdrukken, gaat u als volgt te werk:

- 1 Druk op **ENTER/MENU**.
- 2 Gebruik de **<** en de **>** toetsen om **RAPPORTEN** te selecteren en druk vervolgens op **ENTER/MENU**.
- 3 Gebruik de **<** en de **>** toetsen om **CONFIGURATIERAPPORT** te selecteren en druk vervolgens op **ENTER/MENU**.

De menu-instellingen van het apparaat worden afgesloten en het rapport wordt afgedrukt waarmee wordt bevestigd dat het apparaat correct werkt.

Controleer uw werk #12

Controleer het rapport dat zojuist door het apparaat is afgedrukt. Worden de door u ingevoerde instellingen correct weergegeven?

3 Installatieproblemen oplossen

Met behulp van de volgende tabel kunt u problemen oplossen die zich zouden kunnen voordoen bij het installeren van de software of het handmatig wijzigen van instellingen.

Probleem	Oorzaak	Oplossing
Bij installatie van de software verschijnt het volgende bericht: "Setup heeft vastgesteld dat er niet voldoende schijfruimte is op het geselecteerde station. Verminder het aantal onderdelen dat u wilt installeren of kies een ander station voor de installatie."	De software van het apparaat heeft minimaal 175 MB beschikbare schijfruimte nodig voor installatie.	Nadat u de software van het apparaat en de datadirectory's heeft geselecteerd, controleert het installatieprogramma of uw computer voldoende schijfruimte beschikbaar heeft. Probeer overbodige bestanden te verwijderen of oudere gegevens op diskette of een ander opslagmedium op te slaan.
De software is niet geïnstalleerd (Windows 95, 98, 2000, of NT 4.0)	Alle programma's <i>behalve</i> Systray en Verkenner moeten zijn afgesloten.	Om in Windows 95 of 98 te controleren, druk op CTRL+ALT+DELETE . Als er andere programma's open zijn, klikt u op een van deze programma's en vervolgens op Taak beëindigen . Herhaal dit voor alle geopende programma's. Installeer de software vervolgens opnieuw. Om in Windows 2000 of NT 4.0 te controleren, druk op CTRL+ALT+DELETE . Als er andere programma's open zijn, klik dan één maal op het tabblad Toepassingen en vervolgens op Taak beëindigen . Herhaal dit voor alle geopende programma's. Installeer de software vervolgens opnieuw.

Probleem	Oorzaak	Oplossing
De computer kan de installatie niet lezen CD-ROM.	<p>Mogelijk is niet het juiste station opgegeven.</p> <p>De CD-ROM is mogelijk beschadigd.</p>	<p>Controleer of de juiste stationsaanduiding is opgegeven. Vaak is dit D of E voor de CD-ROM-speler.</p> <p>Neem contact op met HP Klantenondersteuning. Zie "HP klantenondersteuning" op pagina 58.</p>
Als het apparaat met een HP JetDirect printerserver op het netwerk is aangesloten, krijgt u het volgende bericht: "All in One-configuratie kan niet worden uitgevoerd omdat de vereiste protocollen niet op uw computer zijn gevonden."	De protocollen IPX/SPX of TCP/IP zijn niet op uw computer geïnstalleerd.	Installeer een IPX/SPX-protocol dat compatibel is met NW Link of een TCP/IP-protocol op uw computer.

Probleem	Oorzaak	Oplossing
<p>Als het apparaat met een HP JetDirect printerserver op het netwerk is aangesloten, krijgt u een van de volgende berichten:</p> <ul style="list-style-type: none"> ● "De configuratiewizard heeft geen HP LaserJet 3200 All in One op het netwerk gevonden." ● "De configuratiewizard kon All in One niet vinden op het opgegeven adres." ● "De JetDirect die op het opgegeven adres werd gevonden, ondersteunt geen All in One-apparatuur." 	<p>De printerserver die u gebruikt is niet een van de HP JetDirect printerservers die geschikt is voor dit apparaat.</p> <p>Het snoer is los.</p> <p>De netwerkkabel is los.</p> <p>De parallelle kabel is los of niet rechtstreeks aangesloten.</p> <p>Mogelijk is de parallelle kabel defect.</p> <p>De HP JetDirect printerserver is mogelijk nog niet geconfigureerd (TCP/IP).</p> <p>De JetDirect printerserver is onjuist geconfigureerd. (TCP/IP).</p>	<p>Zie pagina 12 voor een lijst met compatible HP JetDirect printerservers.</p> <p>Controleer of het snoer tussen het apparaat en de voeding goed is aangesloten. Controleer tevens of het snoer van de HP JetDirect printerserver op correcte wijze in het stopcontact is aangebracht.</p> <p>Controleer of de netwerkkabel goed is aangesloten tussen de HP JetDirect printerserver en de wandcontactdoos van het netwerk. Controleer ook of de netwerkkabel tussen de computer en de wandcontactdoos goed is aangesloten.</p> <p>Controleer of de parallelle kabel tussen HP JetDirect printerserver en het apparaat goed is aangesloten.</p> <p>Wanneer u nog een andere parallelle kabel in maat "C" heeft, kunt u deze proberen aan te sluiten tussen het apparaat en de HP JetDirect printerserver.</p> <p>Als u de software van het apparaat heeft geïnstalleerd, moet u deze verwijderen. Installeer vervolgens de software opnieuw en selecteer de optie Netwerk installeren.</p> <p>Zie de documentatie bij de HP JetDirect printerserver voor informatie over het oplossen van problemen.</p>
<p>Er verschijnen verticale strepen bij het scannen of kopiëren.</p>	<p>Maak de scanner schoon en stel de scanner opnieuw af.</p>	<p>Raadpleeg de online-gebruikershandleiding voor informatie over het schoonmaken en afstellen van de scanner.</p>

4 De installatie is nu voltooid. . .

De HP LaserJet 3200gebruiken

Wanneer u een netwerkinstallatie of een installatie met een directe aansluiting heeft voltooid, kunt u de on line-Help en de on line-gebruikershandleiding raadplegen voor informatie over faxen, kopiëren, scannen en afdrukken.

Wanneer u een standalone-installatie heeft voltooid, wilt u misschien nog veel meer weten over de uitgebreide fax- en kopieerfuncties van het apparaat zoals het instellen van de faxontvangst en -verzendopties en het afdrukken van rapporten en logs. U dient tevens te weten hoe u het apparaat moet onderhouden en hoe u papierstoringen kunt verhelpen. In de on line-gebruikershandleiding vindt u informatie over hoe u de werking van het apparaat kunt garanderen.

U vindt de on line-gebruikershandleiding op de CD-ROM in de verpakking van het apparaat. Volg onderstaande stappen om de on line-gebruikershandleiding te raadplegen:

- 1 Plaats de CD-ROM in de CD-ROM-speler. De bladerfunctie van de CD-ROM wordt automatisch opgestart.

Opmerking

Wanneer de CD-ROM niet automatisch wordt opgestart, kunt u met uw muis op **Start** en **Uitvoeren** klikken. Type `Z:\setup` (Z is de letter van uw CD-ROM-speler) en klik vervolgens op **OK**.

- 2 Klik op **Documentatie**.
- 3 Klik op **Gebruikershandleiding**.

HP CUSTOMER CARE

On line



Neem contact op met HP! Of u nu een beginner of een gevorderde gebruiker bent, de on line klantenondersteuning van HP is de ideale bron voor informatie over uw product. U kunt hier 24 uur per dag, zeven dagen in de week gratis terecht en met uw muis klikken voor antwoorden, cursussen en software-updates. Ga naar <http://www.hp.com/support/lj3200>. (De site is in het Engels.)

E-mail



Stel uw vragen op gemakkelijke en snelle wijze via e-mail. Stuur uw vraag via e-mail naar HP en u ontvangt een antwoord binnen 24 uur (op werkdagen). Zo eenvoudig is het. U kunt uw vragen per e-mail verzenden via de HP-web-site op <http://www.hp.com/support/lj3200>. (De site is in het Engels.)

Gebruikersforums



On line vindt u altijd andere gebruikers met goede ideeën en suggesties via het on line-gebruikersforum van HP voor de HP LaserJet 3200. Bezoek de web site van HP op <http://www.hp.com/support/lj3200>. (De site is in het Engels.)

Met uw aanschaf kunt u rekenen op de service en ondersteuning van de — met een prijs bekroonde HP klantenondersteuning. HP klantenondersteuning is onze belofte om u service en ondersteuning te bieden zodat u up-to-date blijft. . . en zodat u leert wat u nog meer kunt doen met de HP LaserJet 3200.

Abonnementen

Als u zich aanmeldt voor proactieve berichten, sturen wij u informatie per e-mail over de onderwerpen van uw keuze, zoals: software-updates, productaankondigingen en ander belangrijk nieuws over uw HP LaserJet 3200. Schrijf u on line in op <http://www.hp.com/support/lj3200>. (De site is in het Engels.)



Telefonisch

Praat met opgeleide onderhoudsmonteurs die gespecialiseerd zijn in uw apparaat door te bellen naar één van de volgende nummers:

België: +32 (0)2 626-8806

Nederland: +31 (0)20 606 8751



Zorg, voor u belt, dat u de aankoopdatum, het modelnummer en het serienummer bij de hand hebt. U vindt deze op de achterzijde van het apparaat of op de achterzijde van het voorblad.

Verklaring van beperkte garantie van Hewlett-Packard

HP LaserJet 3200

EEN JAAR BEPERKTE GARANTIE

- 1 HP garandeert u, de eindgebruiker, dat de hardware, accessoires en toebehoren van HP vrij zijn van materiaal- en fabricagefouten vanaf de datum van aankoop voor de duur van bovenvermelde periode. Indien HP tijdens de garantieperiode op de hoogte wordt gesteld van dergelijke defecten, zal HP de producten die defect blijken te zijn, naar eigen inzicht repareren of vervangen. De vervangende producten zijn nieuw of zo goed als -nieuw.
- 2 HP garandeert u dat bij correcte installatie en juist gebruik de software van HP bij het uitvoeren van de programma-instructies, geen problemen zal opleveren die zijn te wijten aan materiaal- en fabricagefouten, vanaf de datum van aankoop voor de duur van bovenvermelde periode. Indien HP tijdens de garantieperiode op de hoogte wordt gesteld van dergelijke defecten, zal HP de softwaremedia, die door dergelijke defecten de programma-instructies niet uitvoeren, vervangen.
- 3 HP garandeert niet dat de werking van HP -producten zonder onderbrekingen of fouten zal zijn. Indien HP niet in staat is binnen een redelijke termijn een product te repareren of te vervangen zoals gegarandeerd, hebt u recht op teruggave van de aankoopprijs bij directe inlevering van het product.
- 4 HP -producten kunnen onderdelen bevatten die hergebruikt zijn maar die functioneren als nieuwe onderdelen, of die incidenteel gebruikt zijn.
- 5 De garantie is niet van toepassing op defecten die het resultaat zijn van (a) onjuist of onvoldoende onderhoud of een verkeerde afstemming, (b) software, verbindingen, onderdelen of toebehoren die niet door HP zijn geleverd, (c) niet-geautoriseerde aanpassing of misbruik, (d) gebruik buiten de aangegeven omgevingspecificaties voor het product of (e) onjuiste voorbereiding of onjuist onderhoud van de locatie.

- 6 HP GEEFT GEEN ANDERE UITDRUKKELIJKE GARANTIE OF VOORWAARDE, SCHRIFTELIJK NOCH MONDELING.** VOOR ZOVER TOEGESTAAN DOOR LOKALE WETGEVING, WORDT ELKE IMPLICIETE GARANTIE OF VOORWAARDE VAN VERKOOPBAARHEID, BEVREDIGENDE KWALITEIT OF GESCHIKTHEID VOOR EEN SPECIAAL DOEL BEPERKT TOT DE DUUR VAN DE BOVENSTAANDE UITDRUKKELIJKE GARANTIE. Sommige landen, staten of departementen staan geen beperkingen toe wat betreft de duur van een impliciete garantie, dus bovenstaande beperking of uitsluiting is niet in alle gevallen van toepassing. Deze garantie biedt u bepaalde wettelijke rechten en het is - afhankelijk van land, staat of departement - mogelijk dat u nog andere rechten kunt doen gelden.
- 7 VOOR ZOVER TOEGESTAAN DOOR LOKALE WETGEVING, ZIJN DE RECHTSMIDDELEN IN DEZE GARANTIEVERKLARING DE ENIGE EN UITSLUITENDE RECHTSMIDDELEN DIE U TER BESCHIKKING STAAN. BEHALVE IN BOVENSTAANDE GEVALLEN, AANVAARDEN HP OF HAAR LEVERANCIERS IN GEEN ENKEL GEVAL AANSPRAKELIJKHEID VOOR VERLIES VAN GEGEVENS OF VOOR INDIRECTE, SPECIALE, INCIDENTELE, UIT HET GEBRUIK VOORTVLOEIENDE SCHADE (WAARONDER WINSTDERVING OF GEGEVENSVERLIES) OF ANDERE SCHADE, NOCH OP GROND VAN CONTRACT, NOCH OP GROND VAN ONRECHTMATIGE DADEN, NOCH OP ENIGE ANDERE GROND.** Sommige landen, staten of departementen staan geen uitsluiting of beperking toe wat betreft incidentele of uit het gebruik voortvloeiende schade, dus bovenstaande beperking of uitsluiting is niet in alle gevallen van toepassing.

Verklaring van conformiteit

Verklaring van conformiteit volgens ISO/IEC-leidraad 22 en EN 45014	
Naam van de producent:	Hewlett-Packard Company
Adres van de producent:	11311 Chinden Boulevard Boise, Idaho 83714-1021, VS
verklaart dat het product	
Naam van het product:	De HP LaserJet 3200
Modelnummer:	C7052A, 7053A, 7055A (Printer/Fax/Scanner/ Kopieermachine)
Productopties:	ALLE
in overeenstemming is met de volgende productspecificaties:	
Veiligheid:	IEC 950:1991+A1+A2+A3+A4 / EN 60950:1992+A1+A2+A3+A4+A11 IEC60825-1:1993+A1/EN 60825-1:1994+A11 klasse 1 Laser/LED Product
EMC:	CISPR 22:1997/EN 55022:1998 Class B ¹ CISPR 24:1997/EN 55024:1998 IEC 61000-3-2:1995/EN61000-3-2:1995 IEC61000-3-3:1994/EN61000-3-3:1995 FCC Title 47 CFR, Lid 15 Klasse B ² / ICES-003, Nummer 2 AS / NZS 3548:1995
Aanvullende informatie:	
Bijgaand product is conform de vereisten van de laagspanningsrichtlijn 73/23/EEC, de EMC richtlijn 89/336/EEC en de R&TTE richtlijn 1999/5/EC (Aanhangsel II) en is dienovereenkomstig voorzien van het CE-keurmerk.	
1)	Dit apparaat is getest in een voor dit product specifieke omgeving met Hewlett-Packard Personal Computer Systems.
2)	Dit apparaat voldoet aan lid 15 van de FCC-regels. De werking is afhankelijk van de volgende twee voorwaarden: (1) dit apparaat mag geen schadelijke interferentie veroorzaken en (2) dit apparaat moet alle ontvangen interferentie accepteren, waaronder ook interferentie die ongewenste werkingen kan veroorzaken.
18.04.00	
Neem UITSLUITEND voor informatie over compatibiliteit contact op met:	
Contactpunt Australië: Product Regulations Manager, Hewlett-Packard Australia Ltd., 31-41 Joseph Street, Blackburn, Victoria 3130, Australië	
Contactpunt Europa: Uw plaatselijke Hewlett-Packard verkoop- en servicekantoor of Hewlett-Packard Gmbh, Department HQ-TRE / Standards Europe, Herrenberger Strasse 130, D-71034 Böblingen, Duitsland (FAX: +49-7031-14-3143)	
Contactpunt VS: Product Regulations Manager, Hewlett-Packard Company, PO Box 15, Mail Stop 160, Boise, ID, 83707-0015 (Telefoon: 208-396-6000)	

Beperkte garantie voor de levensduur van de tonercartridge

Opmerking

Onderstaande garantie is van toepassing op de tonercartridge die met het apparaat is meegeleverd. Deze garantie vervangt alle voorgaande garanties. (7/16/96)

Deze HP tonercartridge is gegarandeerd vrij van materiaal- en fabricagefouten gedurende de levensduur van de cartridge totdat de HP toner op is. Uw HP toner is op wanneer uw printer dit aangeeft met de melding dat de toner op is. HP kan naar eigen goeddunken defecte producten vervangen of de aankoopprijs terugbetalen.

De garantie is niet van toepassing op cartridges die opnieuw gevuld, geleegd, misbruikt, verkeerd gebruikt of beschadigd zijn.

Deze beperkte garantie kent u specifieke rechten toe. Per staat, provincie of land kunnen uw rechten verschillen.

Voor zover toegestaan door de van toepassing zijnde wet, kan de Hewlett-Packard Company in geen geval aansprakelijk worden gesteld voor incidentele of gevolgschade, speciale, indirecte, strafrechtelijke of voorbeeldschade of winstverlies als gevolg van het niet nakomen van de garantieverplichtingen of anderszins.

FCC-voorschriften

Deze apparatuur is getest en blijkt te voldoen aan de vereisten voor een digitaal apparaat Klasse B, volgens lid 15 van de FCC-voorschriften. De limieten in deze voorschriften zijn ontwikkeld om redelijke bescherming te bieden tegen schadelijke interferentie in een woonomgeving. Deze apparatuur genereert en gebruikt radiofrequentie-energie en kan deze ook uitstralen. Als de apparatuur niet wordt geïnstalleerd en gebruikt volgens de instructies, kan het gebruik ervan leiden tot schadelijke storing op radiocommunicatie. Er is echter geen garantie dat er geen interferentie zal optreden in een bepaalde opstelling. Als door deze apparatuur schadelijke interferentie ontstaat in de radio- of televisieontvangst, hetgeen kan worden bepaald door het apparaat uit en weer in te schakelen, wordt de gebruiker geadviseerd de interferentie te corrigeren door middel van een of meer van onderstaande maatregelen:

- Richt de ontvangstantenne opnieuw of verplaats deze.
- Vergroot de afstand tussen apparaat en radio- of tv-toestel.
- Sluit de apparatuur aan op een ander stopcontact of circuit dan waarop de radio of tv is aangesloten.
- Vraag uw leverancier of een ervaren radio-/tv-monteur om advies.

Opmerking

Door wijzigingen of aanpassingen aan de printer die niet expliciet zijn goedgekeurd door HP, kan de toestemming om dit apparaat te gebruiken, vervallen.

Het gebruik van een afgeschermd interfacekabel is vereist in het kader van de limieten voor klasse B van lid 15 van de FCC voorschriften.

Aanvullende voorschriften

Zie de on line-gebruikershandleiding voor aanvullende voorschriften.



i n v e n t

Copyright© 2001
Hewlett-Packard Co.

<http://www.hp.com/support/lj3200>

Nederlands



C7052-90902