

hp LaserJet 3300mfp



i n v e n t

Использование





hp LaserJet 3300mfp

---

**Руководство пользователя**

### **Информация об авторских правах**

© Авторское право 2002 Hewlett-Packard Company

Все права защищены. Воспроизведение, изменения и перевод без предварительного письменного разрешения запрещены, за исключением случаев, разрешенных авторским правом.

Пользователю принтера Hewlett-Packard, описываемого в настоящем руководстве пользователя, предоставляется лицензия на: а) печать копий этого руководства пользователя для использования в ЛИЧНЫХ, ВНУТРЕННИХ целях, а также внутри КОМПАНИИ при условии, что оно не будет продаваться, перепродаваться или распространяться в виде печатных экземпляров какими-либо другими способами; и б) размещение электронной копии настоящего руководства пользователя на сетевом сервере при условии, что доступ к этой электронной копии осуществляется только ОТДЕЛЬНЫМИ пользователями принтера Hewlett-Packard, описываемого в настоящем руководстве пользователя, для ВНУТРЕННИХ целей компании.

Part number: C9124-90916  
Second Edition: January 2002

### **Гарантия**

Информация, содержащаяся в настоящем документе, может быть изменена без предварительного уведомления.

Компания Hewlett-Packard не предоставляет никаких гарантий в отношении этой информации.

**КОМПАНИЯ HEWLETT-PACKARD ОСОБО ОТКАЗЫВАЕТСЯ ОТ ПОДРАЗУМЕВАЕМОЙ ГАРАНТИИ, ОТНОСЯЩЕЙСЯ К ВОЗМОЖНОСТИ КОММЕРЧЕСКОГО СБЫТА ИЛИ СООТВЕТСТВИЮ КАКОМУ-ЛИБО ОПРЕДЕЛЕННОМУ НАЗНАЧЕНИЮ.**

Компания Hewlett-Packard не будет нести никакой ответственности за любой прямой, косвенный, случайный, логически вытекающий или любой другой ущерб, который якобы мог быть получен в связи с предоставлением или использованием этой информации.

### **Информация о торговых марках**

Microsoft®, Windows® и Windows NT® являются зарегистрированными в США торговыми марками корпорации Microsoft.

# Содержание

## 1 Знакомство с устройством

Описание устройства . . . . .	14
HP LaserJet 3300mfp . . . . .	14
HP LaserJet 3300se mfp . . . . .	15
HP LaserJet 3310mfp . . . . .	16
HP LaserJet 3320mfp . . . . .	17
HP LaserJet 3320n mfp . . . . .	18
HP LaserJet 3330mfp . . . . .	19
Описание аппаратных компонентов устройства . . . . .	20
Аппаратные компоненты устройства серии HP LaserJet 3300 . . . . .	20
Описание компонентов панели управления устройства . . . . .	21
Элементы управления факсом . . . . .	21
Буквенно-цифровые кнопки . . . . .	22
Элементы управления меню и отменой . . . . .	22
Элементы управления копированием, сканированием и запуском . . . . .	23
Описание компонентов сервера печати HP Jetdirect 310x . . . . .	23
Описание программных компонентов устройства . . . . .	24

## 2 Начало работы

Поиск места для установки устройства . . . . .	26
Подключение кабеля принтера к аппарату . . . . .	27
Установка печатающей кассеты . . . . .	28
Установка подающих лотков и загрузка в них материала для печати . . . . .	29
Установка подающего лотка механизма автоматической подачи документов . . . . .	30
Подключение кабеля питания . . . . .	30
Загрузка оригиналов для копирования или сканирования . . . . .	32
Загрузка оригиналов на планшетный сканер . . . . .	32
Загрузка оригиналов в подающий лоток механизма автоматической подачи документов . . . . .	33
Проверка работы . . . . .	34
Самодиагностика принтера . . . . .	34
Самодиагностика копира с использованием подающего лотка механизма автоматической подачи документов . . . . .	34
Самодиагностика копира с использованием планшетного сканера . . . . .	35
Печать карты меню панели управления . . . . .	35

## 3 Изменение общих настроек по умолчанию для устройства

Параметры устройства серии HP LaserJet 3300 . . . . .	38
Печать таблицы параметров . . . . .	38
Печать таблицы параметров . . . . .	38
Печать карты меню панели управления . . . . .	38
Печать карты меню панели управления . . . . .	38
Восстановление начальных значений параметров по умолчанию . . . . .	38
Восстановление начальных значений параметров по умолчанию . . . . .	39
Изменение языка на панели дисплея . . . . .	39
Изменение языка на панели дисплея . . . . .	39
Изменение размера бумаги по умолчанию . . . . .	39
Изменение размера бумаги по умолчанию . . . . .	39
Использование регуляторов громкости устройства . . . . .	39

Изменение громкости сигнала . . . . .	40
Изменение громкости при работе устройства в режиме факса. . . . .	40
Изменение громкости звонка при работе устройства в режиме факса . . . . .	40
Изменение громкости сигнала при нажатии кнопки панели управления . . . . .	40
Изменение параметров с компьютера . . . . .	41
Изменение параметров по умолчанию во всех приложениях (Windows) . . . . .	41
Изменение параметров по умолчанию во всех приложениях (Macintosh). . . . .	41
Временное изменение параметров из приложения (Windows) . . . . .	42
Временное изменение параметров из приложения (Macintosh) . . . . .	42

## 4 Печать

Печать с подачей вручную . . . . .	44
Печать с использованием подачи вручную. . . . .	44
Остановка или отмена задания на печать . . . . .	44
Драйверы принтера . . . . .	44
Знакомство с настройкой качества печати . . . . .	45
Временное изменение настройки качества печати . . . . .	45
Изменение настройки качества печати для всех будущих заданий . . . . .	45
Включение режима EconoMode (экономия тонера) . . . . .	45
Оптимизация качества печати при работе с разными материалами для печати . . . . .	46
Доступ к функции оптимизации. . . . .	46
Печать конвертов . . . . .	47
Печать одного конверта. . . . .	47
Печать нескольких конвертов. . . . .	48
Печать на прозрачных пленках и наклейках . . . . .	49
Печать на прозрачных пленках или наклейках. . . . .	49
Печать на фирменных или печатных бланках . . . . .	50
Печать на фирменных или печатных бланках. . . . .	50
Печать на материалах для печати нестандартного размера или открытках . . . . .	51
Печать на материале для печати нестандартного размера или открытках . . . . .	51
Печать на обеих сторонах листа (двусторонняя печать вручную) . . . . .	51
Двусторонняя печать вручную на материалах низкой плотности. . . . .	53
Двусторонняя печать вручную на плотном материале для печати или открытках (путь протяжки бумаги напрямую). . . . .	54
Печать нескольких страниц на одном листе материала для печати. . . . .	55
Печать нескольких страниц на одном листе (Windows) . . . . .	55
Печать нескольких страниц на одном листе (Macintosh) . . . . .	55
Печать брошюр . . . . .	56
Печать брошюр. . . . .	56
Печать фоновых изображений . . . . .	57
Открытие окна функции фоновых изображений. . . . .	57

## 5 Копирование

Запуск задания копирования . . . . .	60
Отмена задания копирования . . . . .	60
Настройка качества копирования для текущего задания. . . . .	60
Настройка качества копирования для текущего задания . . . . .	61
Настройка качества копирования по умолчанию . . . . .	61
Настройка качества копирования . . . . .	61
Настройка параметра яркости (контрастности) для текущего задания. . . . .	61
Настройка параметра яркости для текущего задания. . . . .	61
Настройка параметра яркости (контрастности) по умолчанию . . . . .	62
Настройка параметра яркости по умолчанию . . . . .	62
Уменьшение или увеличение копий для текущего задания . . . . .	62
Уменьшение или увеличение копий для текущего задания. . . . .	63
Настройка размера копии по умолчанию . . . . .	63

Изменение размера копии по умолчанию . . . . .	63
Изменение параметра разбора по копиям . . . . .	64
Изменение параметра разбора по копиям для текущего задания . . . . .	64
Изменение параметра разбора по копиям по умолчанию . . . . .	64
Изменение количества копий . . . . .	65
Изменение числа копий для текущего задания . . . . .	65
Изменение числа копий по умолчанию . . . . .	65
Использование программного обеспечения копира HP LaserJet. . . . .	65
Доступ к копиру HP LaserJet (Windows или Macintosh) . . . . .	65
Использование программного обеспечения HP LaserJet Copy Plus. . . . .	66
Доступ к HP LaserJet Copy Plus (Windows) . . . . .	66
Доступ к HP LaserJet Copy Plus (Macintosh). . . . .	66
Копирование фотографий, двусторонних оригиналов или книг. . . . .	67
Копирование или сканирование фотографий. . . . .	67
Копирование стопки из нескольких страниц 2-сторонних оригиналов . . . . .	67
Копирование книги . . . . .	68

## 6 Сканирование

Знакомство с методами сканирования . . . . .	70
Сканирование с помощью панели управления устройства . . . . .	70
Сканирование с помощью панели управления устройства, используя кнопку Начать сканирование . . . . .	71
Использование кнопки Сканирование в при подключении с помощью кабеля USB или параллельного кабеля . . . . .	71
Использование кнопки Сканирование в при сетевом соединении. . . . .	71
Перепрограммирование мест назначения для кнопки Сканирование в . . . . .	72
Перепрограммирование мест назначения для кнопки Сканирование в . . . . .	72
Отмена задания сканирования . . . . .	72
Сканирование с помощью программного обеспечения устройства . . . . .	73
Сканирование с помощью Директора HP LaserJet (Windows) . . . . .	73
Сканирование с помощью Директора HP LaserJet (Macintosh). . . . .	74
Использование функции сканирования по одной странице (Windows). . . . .	74
Использование функции сканирования по одной странице (Macintosh) . . . . .	75
Сканирование с помощью TWAIN-совместимого программного обеспечения . . . . .	76
Сканирование с помощью планшетного сканера с использованием предварительного просмотра сканированного изображения. . . . .	76
Архивирование сканируемых изображений и текстов . . . . .	76
Архивирование сканированного изображения . . . . .	76
Использование функции архивирования (Macintosh). . . . .	77
Сканирование с помощью программы OCR . . . . .	77
Редактирование сканированного текста (Windows и Macintosh). . . . .	77
Изменение приложения текстового редактора в программе OCR. . . . .	78
Использование функции OCR Директора HP LaserJet . . . . .	78
Повышение качества изображений с помощью Диспетчера документов HP LaserJet или Фотоцентр серии HP . . . . .	80
Работа с функциями обработки изображений (Windows) . . . . .	80
Добавление пометок в документах HP . . . . .	80
Работа с функциями пометок Диспетчера документов HP LaserJet. . . . .	81
Изменение параметров пометки . . . . .	81
Добавление пометок в файлы сканированных изображений . . . . .	81
Отправка сканированных элементов в виде вложений в письма электронной почты . . . . .	81
Сканирование в сообщения электронной почты (Windows). . . . .	81
Сканирование в сообщения электронной почты (Macintosh) . . . . .	82
Отправка сканированных файлов по электронной почте в альтернативном режиме . . . . .	82
Разрешение и цветопередача при сканировании . . . . .	83
Указания по выбору параметров разрешения и цветопередачи . . . . .	83
Цвет . . . . .	85

## 7 Работа с факсами

Установка информации в заголовке факса . . . . .	88
Установка заголовка факса . . . . .	88
Установка режима ответа . . . . .	88
Установка режима ответа . . . . .	89
Загрузка оригиналов в факс . . . . .	89
Загрузка документов факса в подающий лоток механизма автоматической подачи документов . . . . .	89
Отправка факсов . . . . .	90
Отправка факса одному получателю . . . . .	90
Отправка факса нескольким получателям . . . . .	90
Отправка факса с помощью кода группового набора . . . . .	90
Отправка факса специально созданной группе . . . . .	91
Отмена задания факса . . . . .	92
Отмена текущего задания факса . . . . .	92
Отмена задания факса, исходя из состояния задания факса . . . . .	92
Использование ручного набора . . . . .	92
Использование ручного набора . . . . .	92
Удаление факсов из памяти . . . . .	93
Удаление факсов из памяти . . . . .	93
Повторный набор вручную . . . . .	93
Повторный набор вручную . . . . .	93
Отправка факса в будущем . . . . .	94
Отправка факса в будущем . . . . .	94
Прием факсов . . . . .	95
Прием факсов при получении сигналов факса . . . . .	95
Повторная печать факса . . . . .	95
Блокирование или разблокирование номеров факсов . . . . .	96
Прием факсов на компьютер . . . . .	97
Отключение параметра Прием на ПК с панели управления . . . . .	97
О клавишах поразрядного набора, а также о кодах ускоренного и группового наборов . . . . .	97
Программирование кодов ускоренного и клавиш поразрядного набора . . . . .	97
Удаление кодов ускоренного набора и клавиш поразрядного набора . . . . .	98
Быстрое программирование кодов ускоренного набора и клавиш поразрядного набора . . . . .	99
Программирование клавиши поразрядного набора для дополнительных междугородных услуг . . . . .	99
Управление кодами группового набора . . . . .	100
Программирование кодов группового набора . . . . .	100
Удаление кодов группового набора . . . . .	101
Удаление отдельного абонента из кода группового набора . . . . .	101
Удаление всех записей телефонной книги . . . . .	103
Удаление всех записей телефонной книги . . . . .	103
Использование символов набора . . . . .	103
Таблица символов набора . . . . .	103
Добавление паузы или ожидания . . . . .	104
Вставка префикса набора . . . . .	104
Установка префикса набора . . . . .	104
Использование переадресации факса . . . . .	105
Использование переадресации факса . . . . .	105
Использование факсимильного опроса . . . . .	105
Опрос другого факсимильного аппарата (запрос на отправку с него факса) . . . . .	105
Включение добавочного телефона . . . . .	106
Включение добавочного телефона . . . . .	106
Отправка факса путем набора с телефона . . . . .	106
Отправка факса путем набора с телефона . . . . .	106
Изменение параметров громкости устройства HP LaserJet 3330 . . . . .	107



Изменение громкости звуков факса (монитор линии) . . . . .	107
Изменение громкости звонка . . . . .	107
Изменение разрешения по умолчанию . . . . .	107
Изменение разрешения по умолчанию . . . . .	107
Изменение контрастности по умолчанию . . . . .	108
Изменение контрастности по умолчанию . . . . .	108
Изменение параметра обнаружения тонального сигнала . . . . .	108
Изменение параметра обнаружения тонального сигнала . . . . .	108
Изменение режима ответа на входящие факсы . . . . .	109
Установка автоматического или ручного режима ответа . . . . .	109
Изменение числа звонков до ответа . . . . .	109
Установка числа звонков до ответа . . . . .	109
Изменение мелодии звонка для ответа . . . . .	110
Что такое услуга мелодий звонка? . . . . .	110
Как получить доступ к этой услуге? . . . . .	110
Как узнать, работает ли устройство? . . . . .	110
Изменение мелодии звонка для ответа . . . . .	110
Изменение режима обнаружения в фоновом режиме . . . . .	111
Изменение режима обнаружения в фоновом режиме . . . . .	111
Изменение параметра автоуменьшения для входящих факсов . . . . .	111
Изменение автоуменьшения для входящих факсов . . . . .	112
Включение штампования принятых факсов . . . . .	112
Включение штампования принятых факсов . . . . .	112
Установка режима исправления ошибок факсов . . . . .	112
Изменение параметра исправления ошибок . . . . .	113
Выбор режима тонального или импульсного набора . . . . .	113
Выбор тонального или импульсного набора . . . . .	113
Изменение параметров повторного набора . . . . .	113
Включение или выключение параметра повторного набора, если занято . . . . .	114
Включение или выключение параметра повторного набора, если нет ответа . . . . .	114
Использование кодов счетов . . . . .	114
Включение или выключение кодов счетов . . . . .	114
Изменение параметра V.34 . . . . .	115
Включение или выключение параметра V.34 . . . . .	115
Управление журналами факсов и отчетами . . . . .	115
Печать журнала факсов . . . . .	115
Печать журнала факсов . . . . .	116
Установка автоматической печати журнала факсов . . . . .	116
Установка автоматической печати журнала факсов . . . . .	116
Печать отчета о факсимильных вызовах . . . . .	116
Печать отчета о факсимильных вызовах . . . . .	117
Установка времени печати отчетов о факсимильных вызовах . . . . .	117
Установка времени печати отчетов о факсимильных вызовах . . . . .	117
Включение первой страницы каждого факса в отчет о факсимильных вызовах . . . . .	117
Включение первой страницы каждого факса в отчет о факсимильных вызовах . . . . .	118
Печать отчета телефонной книги . . . . .	118
Печать отчета телефонной книги . . . . .	118
Печать отчета о кодах счетов . . . . .	118
Печать отчета о кодах счетов . . . . .	119
Печать отчета о трассировке протокола T.30 . . . . .	119
Печать отчета о трассировке протокола T.30 . . . . .	119
Установка времени печати отчетов о трассировке протокола T.30 . . . . .	119
Печать списка заблокированных факсов . . . . .	119
Печать списка заблокированных факсов . . . . .	120
Печать всех факсимильных отчетов . . . . .	120
Печать всех факсимильных отчетов . . . . .	120

## 8 Сети

Знакомство с функциями и преимуществами сервера печати . . . . .	122
Использование сетевых протоколов . . . . .	122
Установка программного обеспечения . . . . .	123
Требования по подсоединению к сети . . . . .	123
Установка сервера печати 310x . . . . .	125
Подключение устройства к сети . . . . .	125
Установка сетевого программного обеспечения . . . . .	127
Использование встроенного Web-сервера . . . . .	127
Необходимые условия . . . . .	127
Совместимые Web-браузеры . . . . .	127
Запуск встроенного Web-сервера . . . . .	128
Использование программы HP Web JetAdmin . . . . .	128
Использование BOOTP . . . . .	128
Настройка сервера BOOTP . . . . .	129
Записи файла Bootptab . . . . .	130
Использование DHCP . . . . .	133
Серверы UNIX: . . . . .	133
Серверы Windows NT 4.0: . . . . .	133
Серверы Windows 2000: . . . . .	135
Настройка сервера печати для конфигурации DHCP . . . . .	136
Переход на другую сеть . . . . .	137
Вывод таблицы параметров сервера печати . . . . .	138
Печать таблицы параметров Jetdirect . . . . .	138
Дополнительная информация . . . . .	138

## 9 Чистка и обслуживание

Чистка внешних узлов устройства . . . . .	140
Наружная чистка . . . . .	140
Чистка стекла . . . . .	140
Чистка подложки крышки . . . . .	140
Чистка в зоне печатающей кассеты . . . . .	141
Чистка в зоне печатающей кассеты . . . . .	142
Чистка бумагопротяжного тракта принтера . . . . .	143
Чистка бумагопротяжного тракта принтера . . . . .	143
Чистка захватывающего ролика . . . . .	143
Чистка захватывающего ролика . . . . .	143
Замена захватывающего ролика . . . . .	144
Замена захватывающего ролика . . . . .	144
Замена подающей пластины принтера . . . . .	146
Замена подающей пластины принтера . . . . .	146
Установка нового механизма автоматической подачи документов . . . . .	148
Установка нового механизма автоматической подачи документов или его замена . . . . .	148
Замена узла захватывающего ролика в механизме автоматической подачи документов . . . . .	150
Снятие и замена лицевой части панели управления . . . . .	152

## 10 Материал для печати

Спецификации материалов для печати для устройства . . . . .	154
Поддерживаемые форматы (принтер) . . . . .	154
Указания по выбору материалов для печати . . . . .	155
Бумага . . . . .	155
Таблица часто встречающихся проблем, связанных с материалом . . . . .	155
Наклейки . . . . .	156
Прозрачные пленки . . . . .	156
Конверты . . . . .	156

Открытки и плотные материалы . . . . .	157
Выбор материала для механизма автоматической подачи документов. . . . .	158

## 11 Детали и дополнительные принадлежности HP

Заказ деталей и дополнительных принадлежностей HP. . . . .	160
Таблица деталей и дополнительных принадлежностей HP . . . . .	160
Блоки питания (только для сетевых моделей) . . . . .	162
Печатающие кассеты HP LaserJet . . . . .	162
Политика фирмы HP в отношении печатающих кассет других изготовителей . . . . .	163
Установка печатающей кассеты. . . . .	164
Хранение печатающих кассет. . . . .	164
Средний срок службы кассеты с тонером . . . . .	165
Утилизация печатающих кассет . . . . .	165
Экономия тонера . . . . .	165
Модули DIMM (дополнительная память или шрифты) . . . . .	165
Проверка правильности установки или удаления модулей DIMM. . . . .	165
Установка модулей DIMM. . . . .	166
Удаление модулей DIMM . . . . .	168

## 12 Устранение неполадок при печати

Устройство не включается или не печатает . . . . .	170
Страницы распечатываются, но они абсолютно пустые. . . . .	170
Страницы не распечатываются . . . . .	171
Страницы печатаются с ошибками . . . . .	171
Экранные сообщения об ошибках . . . . .	171
Ошибки при протяжке бумаги . . . . .	172
Перекося изображения при печати . . . . .	172
Подается сразу несколько листов . . . . .	172
Устройство не захватывает листы из подающего лотка. . . . .	172
Материал скручивается во время прохождения через устройство . . . . .	173
Распечатанная страница отличается от изображения на экране . . . . .	173
Устранение замятия материала для печати . . . . .	174
Устранение замятия материала . . . . .	175
Устранение других замятий материала . . . . .	176
Советы по исключению замятия материала. . . . .	176
Повышение качества печати . . . . .	177
Светлая или блеклая печать. . . . .	177
Пятна тонера . . . . .	177
Выпадения. . . . .	178
Вертикальные линии. . . . .	178
Серый фон . . . . .	179
Загрязнение тонером . . . . .	179
Осыпающийся тонер . . . . .	180
Повторяющиеся вертикальные дефекты . . . . .	180
Искажение символов . . . . .	181
Перекося страницы . . . . .	181
Скручивание или волнистая поверхность . . . . .	182
Складки или сгибы . . . . .	182
Следы тонера вокруг контуров . . . . .	183
Сообщения об ошибках на панели управления. . . . .	183
Сообщения о критических ошибках. . . . .	183
Предупреждения . . . . .	184
Предупреждающие сообщения. . . . .	184

### 13 Устранение неполадок при печати

Копия не выводится	188
Вывод чистых страниц копий, пропуск изображений или блеклые изображения	188
Повышение качества копирования	189
Предупреждение неполадок	189
Устранение замятия материалов для печати в механизме автоматической подачи документов	190
Устранение замятия материалов для печати в механизме автоматической подачи документов	190
Удаление страницы, застрявшей в механизме автоматической подачи документов	191
Определение и устранение дефектов копирования	192
Вертикальные белые или блеклые полосы	192
Чистые страницы	193
Слишком светлое или слишком темное изображение	193
Посторонние линии	193
Черные точки или штрихи	194
Нечеткий текст	194
Уменьшение размеров	194

### 14 Устранение неполадок при сканировании

Низкое качество сканируемого изображения	196
Пропуски фрагментов изображения или текста	197
Текст не удается отредактировать	198
Очень низкая скорость сканирования	199
Сообщения об ошибках на экране	199
Сканер не реагирует на команды	200
Повышение качества сканируемых изображений	200
Предупреждение неполадок	200
Определение и устранение дефектов сканирования	201
Чистые страницы	201
Слишком светлое или слишком темное изображение	201
Посторонние линии	201
Черные точки или штрихи	201
Нечеткий текст	201
Уменьшение размеров	202

### 15 Устранение неполадок при работе с факсами

Проблемы, связанные с телефоном факса	204
Остановка подачи документа при передаче факса	206
Документ слишком велик или слишком мал для размещения в механизме автоматической подачи документов?	206
Неполадки с факсимильным аппаратом, на который отправляется факс?	206
Неполадки с телефонной линией?	206
Устройство только принимает факсы, но не может отправить их	206
Ваше устройство работает в системе PBX?	206
Низкое качество телефонного соединения?	207
Продолжается набор исходящих факсимильных вызовов	207
Отправляемые факсы не доходят до получателя	207
Принимающий факсимильный аппарат отключен или находится в состоянии ошибки?	207
Факс все еще ожидает отправки из памяти?	207
Не удастся произвести набор всех цифр в длинном номере факса	207
Не удастся начать прием факсов с добавочного телефона	207
Отключен параметр добавочного телефона?	207
Надежно подключен телефонный кабель?	207

Голосовые вызовы не принимаются на телефон или автоответчик, подключенный к линии . . . . .	208
Телефонный кабель надежно подсоединен? . . . . .	208
Правильно настроены параметры режима ответа и числа звонков до ответа? . . . . .	208
Автоответчик или телефон работают? . . . . .	208
Устройство не отвечает на входящие факсимильные вызовы. . . . .	208
Установлен ручной режим ответа? . . . . .	208
Правильно установлен параметр числа звонков до ответа? . . . . .	208
Включена функция мелодии звонка? . . . . .	208
Телефонный кабель надежно подсоединен? . . . . .	208
Автоответчик воспроизводит голосовое сообщение? . . . . .	209
К телефонной линии подключено слишком много устройств? . . . . .	209
Телефонная линия исправна? . . . . .	209
Услуга передачи голосовых сообщений мешает устройству отвечать на вызовы? . . . . .	209
В устройстве закончилась бумага? . . . . .	209
Факсы передаются или принимаются с очень низкой скоростью. . . . .	209
Передается или принимается очень сложный факс? . . . . .	209
У принимающего факсимильного аппарата низкая скорость модема? . . . . .	210
Установлено очень высокое разрешение при отправке или приеме факса? . . . . .	210
Низкое качество телефонного соединения? . . . . .	210
Факсы не распечатываются или распечатываются неправильно . . . . .	210
Имеется материал для печати в подающем лотке? . . . . .	210
Выбран параметр приема на ПК? . . . . .	210
Факсы распечатываются на двух страницах вместо одной . . . . .	210
Правильно установлен параметр автоуменьшения? . . . . .	210
Принятые факсы отпечатаны слишком бледно или только на одной половине страницы . . . . .	211
В процессе печати факса в устройстве закончился тонер? . . . . .	211
Журналы факсов или отчеты о вызовах распечатываются неправильно. . . . .	211
Правильно настроены параметры журналов факсов и отчетов о вызовах? . . . . .	211
Слишком высокая или слишком низкая громкость. . . . .	211
Необходимо настроить параметры громкости? . . . . .	211

## 16 Устранение неполадок при работе в сети

Обзор неисправностей . . . . .	214
Включен и готов к работе . . . . .	214
Принтер включен и находится в состоянии готовности? . . . . .	214
Соединение USB работает нормально? (Индикатор USB постоянно горит зеленым?) . . . . .	215
Что означает состояние индикатора USB? . . . . .	215
Индикация питания/состояния правильная? (Индикатор питания/состояния постоянно горит зеленым?) . . . . .	217
Скорость соединения 10/100 работает нормально? (Индикатор 10 или индикатор 100 постоянно горит зеленым?) . . . . .	219
Проверка состояния ввода/вывода сервера печати. . . . .	220
Таблица параметров не распечатывается. . . . .	220
Сообщения об ошибках . . . . .	221
03 LAN Error: EXTERNAL LOOPBACK . . . . .	222
08 LAN Error: INFINITE DEFERRAL . . . . .	222
11 LAN Error: RETRY FAULTS . . . . .	222
12 LAN Error: NO LINKBEAT . . . . .	222
Восстановление начальных значений по умолчанию сервера печати 310x (холодный перезапуск). . . . .	222
Интерпретация данных в таблице параметров . . . . .	223
Общая информация . . . . .	224
Данные порта USB . . . . .	225
Сетевая статистика . . . . .	226
Данные протокола TCP/IP . . . . .	226
Данные протокола IPX/SPX . . . . .	229

Данные протокола Novell/NetWare .....	230
Данные протокола AppleTalk.....	231
Данные протокола DLC/LLC .....	231
Сообщения об ошибках.....	232
Просмотр Web-сайта hp.com .....	240

## Словарь терминов

### Приложение А

#### Характеристики и регламентирующая информация

Устройство серии HP LaserJet 3300 .....	250
Характеристики устройства серии HP LaserJet 3300 .....	250
Заявление о безопасности лазера .....	253
Регламентации FCC .....	253
Декларация соответствия .....	254
Canada DOC regulations.....	255
Laser statement for Finland .....	255
Korean EMI statement .....	256
Japan VCCI Class B regulations .....	256
Факс HP LaserJet 3330 .....	256
Характеристики факса HP LaserJet 3330 .....	256
Требования FCC Часть 68 (США) .....	257
Акт защиты телефонных абонентов (США) .....	258
Требования IC CS-03 .....	258
Регламентирующая информация для стран ЕС.....	258
Сервер печати HP Jetdirect 310x.....	259
Характеристики сервера печати HP Jetdirect 310x .....	260
Соответствие требованиям FCC .....	261
Декларация соответствия .....	263
Австралия.....	264
Канада .....	264
Japan VCCI Class 1 regulations .....	264
Korean EMI statement .....	264
Chinese safety statement .....	265
Работа с продуктом в соответствии с условиями программы защиты окружающей среды ..	266
Защита окружающей среды .....	266
Выделение озона .....	266
Потребление энергии.....	266
Расход тонера .....	266
Использование бумаги.....	266
Пластмассовые детали .....	267
Расходные материалы для печати HP LaserJet .....	267
Сведения о Программе возврата и переработки расходных материалов для печати HP .....	267
Возврат изделий в США .....	267
Возврат изделий за пределами США .....	267
Бумага .....	267
Ограничения по материалам .....	268
Material safety data sheets (Таблица безопасности материалов).....	268
Расширенная гарантия .....	268
Обеспеченность запасными частями и расходными материалами .....	268
Дополнительные сведения.....	268
Батареи для устройств серии HP LaserJet 3300 .....	269

## **Приложение Б**

### **Гарантии и лицензионное соглашение**

Лицензионное соглашение на использование программного обеспечения HP.....	271
Заявление об ограниченной гарантии HP .....	272

## **Приложение В**

### **Обслуживание и поддержка**

Обслуживание оборудования .....	275
Обслуживания оборудования .....	275
Расширенная гарантия .....	276
Форма информации об обслуживании .....	276

## **Предметный указатель**





# 1 Знакомство с устройством

Используйте эти разделы для знакомства с новым устройством серии HP LaserJet 3300:

- [Описание устройства](#)
- [Описание аппаратных компонентов устройства](#)
- [Описание компонентов панели управления устройства](#)
- [Описание компонентов сервера печати HP Jetdirect 310x](#)
- [Описание программных компонентов устройства](#)

## Описание устройства

Используйте эти разделы для получения подробной информации о функциях устройства и проверки комплектации устройства:

- [HP LaserJet 3300mfp](#)
- [HP LaserJet 3300se mfp](#)
- [HP LaserJet 3310mfp](#)
- [HP LaserJet 3320mfp](#)
- [HP LaserJet 3320n mfp](#)
- [HP LaserJet 3330mfp](#)

### HP LaserJet 3300mfp

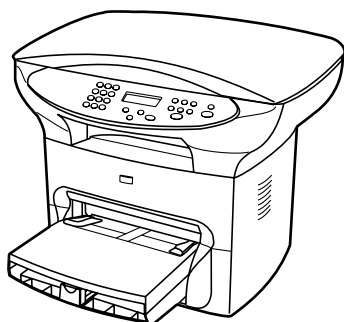

**HP LaserJet 3300mfp** печатает и копирует до 15 страниц в минуту (стр./мин.) и в стандартном варианте оснащен планшетным копиром/сканером, 32 МБ ОЗУ, слотом модуля памяти с двухрядными контактами (DIMM) для добавления шрифтов и дополнительной памяти, портом USB 1.1 и параллельным портом стандарта IEEE 1284-B.

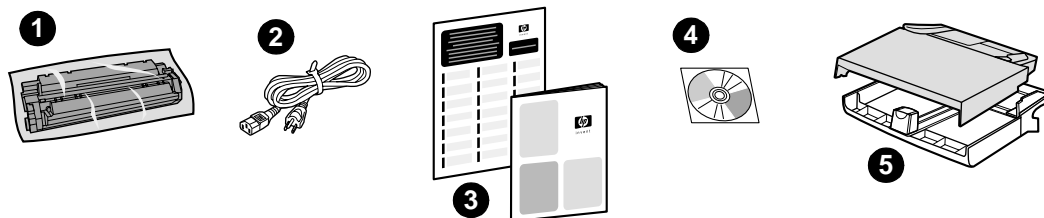

**Содержимое комплекта:** 1) печатающая кассета; 2) кабель питания; 3) руководство "Первые шаги" и рекламный листок с информацией о технической поддержке; 4) компакт-диск, содержащий программное обеспечение для устройства и руководство пользователя в электронном виде; 5) подающий лоток на 250 листов и лоток первоочередной подачи.

## HP LaserJet 3300se mfp

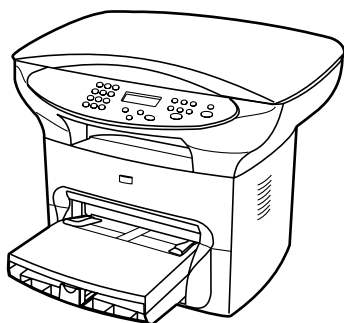

**HP LaserJet 3300se mfp** печатает и копирует до 15 страниц в минуту (стр./мин.) и в стандартном варианте оснащен планшетным копиром/сканером, 32 МБ ОЗУ, слотом модуля памяти с двухрядными контактами (DIMM) для добавления шрифтов и дополнительной памяти, портом USB 1.1 и параллельным портом стандарта IEEE 1284-B. Это устройство продается только в США.

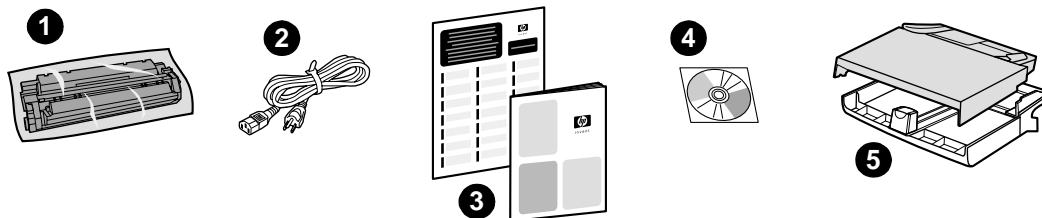

**Содержимое комплекта:** 1) печатающая кассета; 2) кабель питания; 3) руководство "Первые шаги" и рекламный листок с информацией о технической поддержке; 4) компакт-диск, содержащий программное обеспечение для устройства и руководство пользователя в электронном виде; 5) подающий лоток на 250 листов и лоток первоочередной подачи.

## HP LaserJet 3310mfp

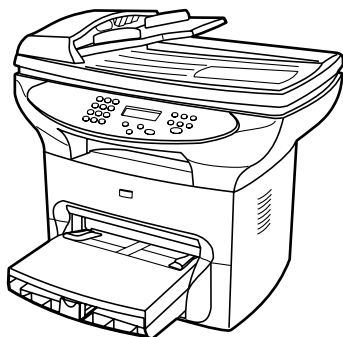

**HP LaserJet 3310mfp** - это устройство копирования, которое печатает и копирует до 15 страниц в минуту (стр./мин.) и в стандартном варианте оснащено планшетным копиром/сканером, механизмом автоматической подачи документов на 50 страниц (АПД), 32 МБ ОЗУ, слотом модуля памяти с двухрядными контактами (DIMM) для добавления шрифтов и дополнительной памяти, портом USB 1.1 и параллельным портом стандарта IEEE 1284-B. Устройство HP LaserJet 3310 не содержит кнопок сканирования на панели управления.

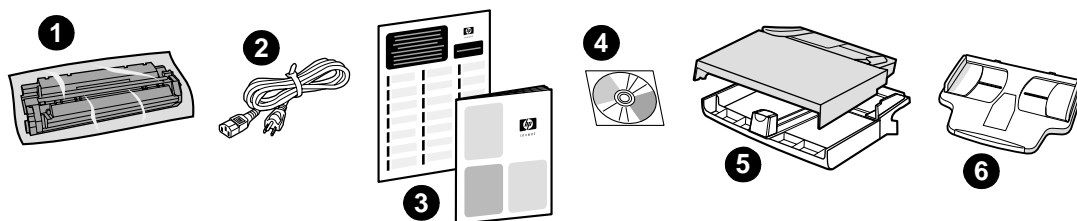

**Содержимое комплекта:** 1) печатающая кассета; 2) кабель питания; 3) руководство "Первые шаги" и рекламный листок с информацией о технической поддержке; 4) компакт-диск, содержащий программное обеспечение для устройства и руководство пользователя в электронном виде; 5) подающий лоток на 250 листов и лоток первоочередной подачи; 6) подающий лоток механизма автоматической подачи документов.

### Примечание

Сканирование с помощью устройства HP LaserJet 3310 можно выполнять с компьютера, используя программное обеспечение устройства.

## HP LaserJet 3320mfp

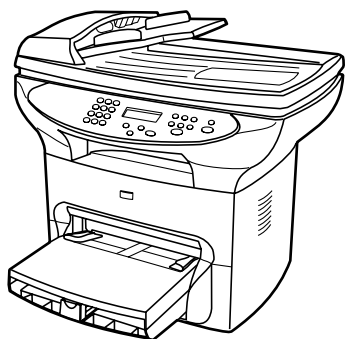

**HP LaserJet 3320mfp** - это устройство копирования, которое печатает и копирует до 15 страниц в минуту (стр./мин.) и в стандартном варианте оснащено планшетным копиром/сканером, механизмом автоматической подачи документов на 50 страниц (АПД), 32 МБ ОЗУ, слотом модуля памяти с двухрядными контактами (DIMM) для добавления шрифтов и дополнительной памяти, портом USB 1.1 и параллельным портом стандарта IEEE 1284-B.

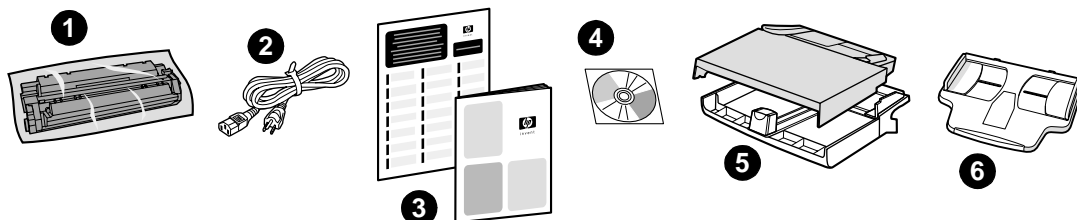

**Содержимое комплекта:** 1) печатающая кассета; 2) кабель питания; 3) руководство "Первые шаги" и рекламный листок с информацией о технической поддержке; 4) компакт-диск, содержащий программное обеспечение для устройства и руководство пользователя в электронном виде; 5) подающий лоток на 250 листов и лоток первоочередной подачи; 6) подающий лоток механизма автоматической подачи документов.

## HP LaserJet 3320n mfp

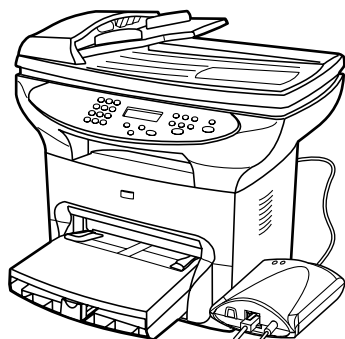

**HP LaserJet 3320n mfp** - это устройство копирования, которое печатает и копирует до 15 страниц в минуту (стр./мин.) и в стандартном варианте оснащено планшетным копиром/сканером, механизмом автоматической подачи документов на 50 страниц (АПД), 32 МБ ОЗУ, слотом модуля памяти с двухрядными контактами (DIMM) для добавления шрифтов и дополнительной памяти, портом USB 1.1 и параллельным портом стандарта IEEE 1284-B.

Данное устройство также поддерживает сетевые функции и включает сервер печати HP Jetdirect 310x для подсоединения к сети 10Base-T или 100Base-Tx (иногда называют Ethernet и Fast Ethernet соответственно). Сервер печати обеспечивает сетевые решения для осуществления связи по протоколам TCP/IP, IPX/SPX, Novell Netware и AppleTalk.

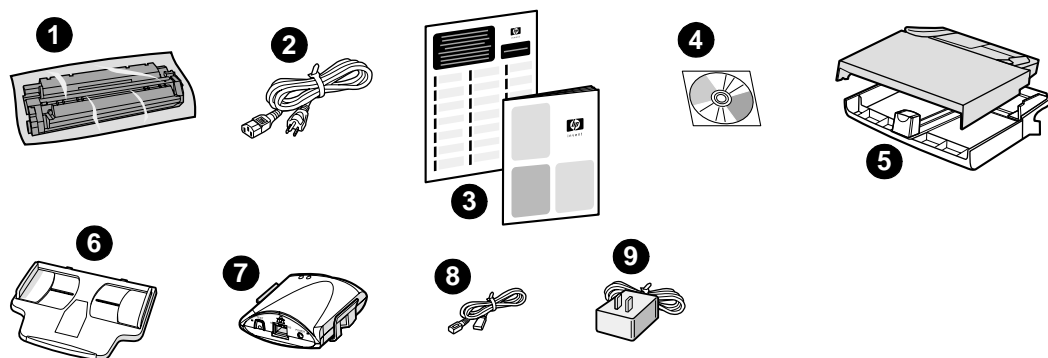

**Содержимое комплекта:** 1) печатающая кассета; 2) кабель питания; 3) руководство "Первые шаги" и рекламный листок с информацией о технической поддержке; 4) компакт-диск, содержащий программное обеспечение для устройства, программное обеспечение сервера печати и руководство пользователя в электронном виде; 5) подающий лоток на 250 листов и лоток первоочередной подачи; 6) подающий лоток механизма автоматической подачи документов; 7) сервер печати HP Jetdirect 310x с монтажным зажимом; 8) Кабель USB стандарта 2.0; 9) сетевой адаптер сервера печати.

## HP LaserJet 3330mfp

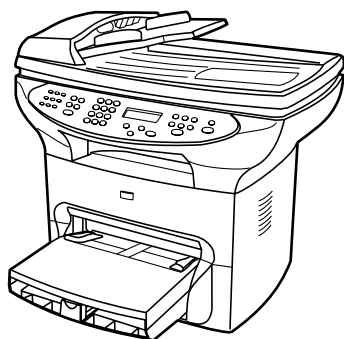

**HP LaserJet 3330mfp** - это устройство копирования, которое печатает и копирует до 15 страниц в минуту (стр./мин.) и в стандартном варианте оснащено планшетным копиром/сканером, механизмом автоматической подачи документов на 50 страниц (АПД), 32 МБ ОЗУ, слотом модуля памяти с двухрядными контактами (DIMM) для добавления шрифтов и дополнительной памяти, портом USB 1.1 и параллельным портом стандарта IEEE 1284-B.

Модель 3330 также обладает возможностями полнофункционального факса и использует для него протокол V.34, а также содержит функции быстрого набора, факсимильного опроса и отложенной передачи факсов.

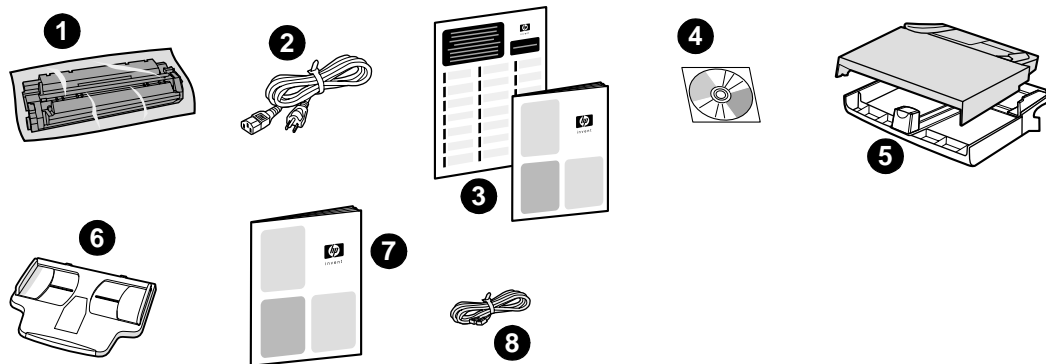

**Содержимое комплекта:** 1) печатающая кассета; 2) кабель питания; 3) руководство "Первые шаги" и рекламный листок с информацией о технической поддержке; 4) компакт-диск, содержащий программное обеспечение для устройства, программное обеспечение факса и руководство пользователя в электронном виде; 5) подающий лоток на 250 листов и лоток первоочередной подачи; 6) подающий лоток механизма автоматической подачи документов; 7) руководство по использованию функций факса; 8) телефонный кабель.

### Аппаратные компоненты устройства серии HP LaserJet 3300

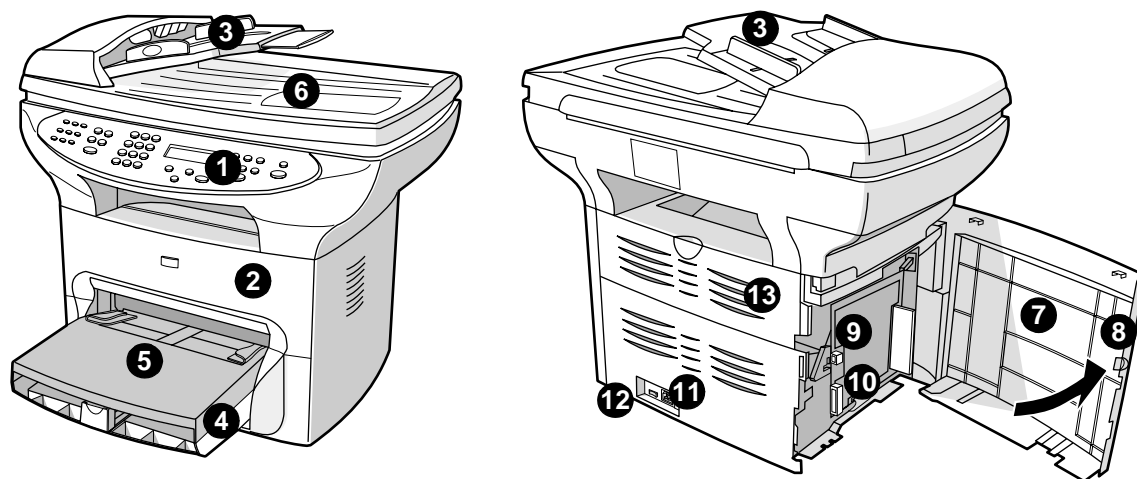

- 1** Панель управления принтера
- 2** Дверца печатающей кассеты
- 3** Подающий лоток механизма автоматической подачи документов
- 4** Подающий лоток
- 5** Лоток первоочередной подачи
- 6** Крышка планшетного сканера
- 7** Левая панель
- 8** Защелка левой панели
- 9** Порт USB
- 10** Параллельный порт
- 11** Разъем кабеля питания
- 12** Выключатель питания (устройства на 220 В)
- 13** Крышка для протяжки бумаги напрямую



## Описание компонентов панели управления устройства

Выберите для отображения раздел панели управления HP LaserJet 3300.

- 1 [Элементы управления факсом](#)
- 2 [Буквенно-цифровые кнопки](#)
- 3 [Элементы управления меню и отменой](#)
- 4 [Элементы управления копированием, сканированием и запуском](#)

### Элементы управления факсом

Элементы управления факсом используются для отправки и приема факсов, а также для изменения наиболее часто используемых параметров факса. Функции факса имеются только на устройстве HP LaserJet 3330. Инструкции по использованию элементов управления факсом см. в разделе [Работа с факсами](#).

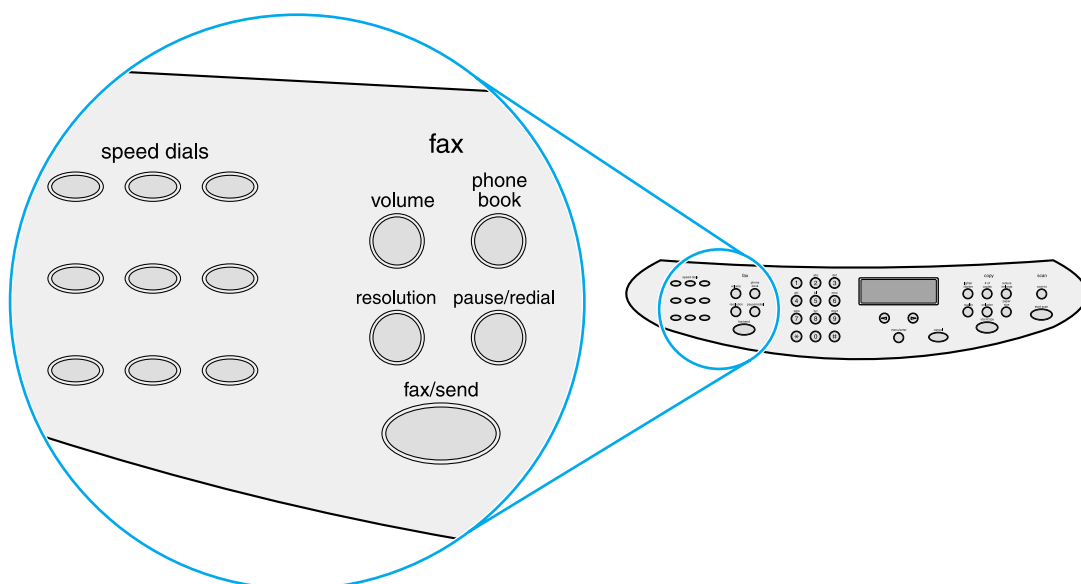

## Буквенно-цифровые кнопки

Если имеется модель с факсом, используйте буквенно-цифровые кнопки для ввода данных в экран дисплея устройства, а также для набора номеров телефона при отправке факсов. Для получения информации об использовании символов буквенно-цифровых клавиш см. раздел [Использование символов набора](#).

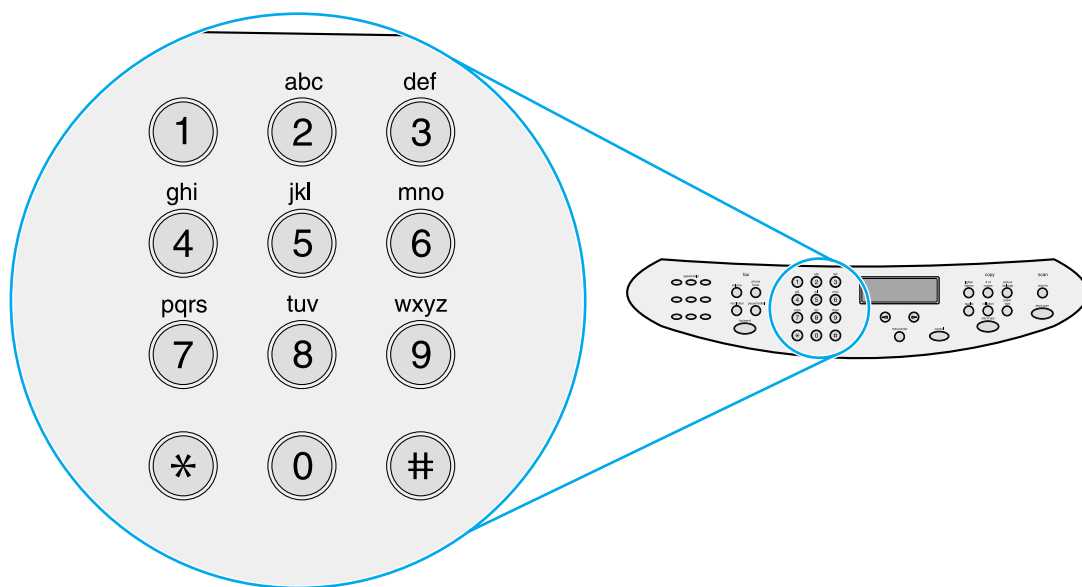

### Примечание

На моделях без факса кнопки на клавиатуре являются цифровыми.

## Элементы управления меню и отменой

Эти элементы управления используются для выбора элементов меню, определения состояния устройства, а также для отмены текущего задания.

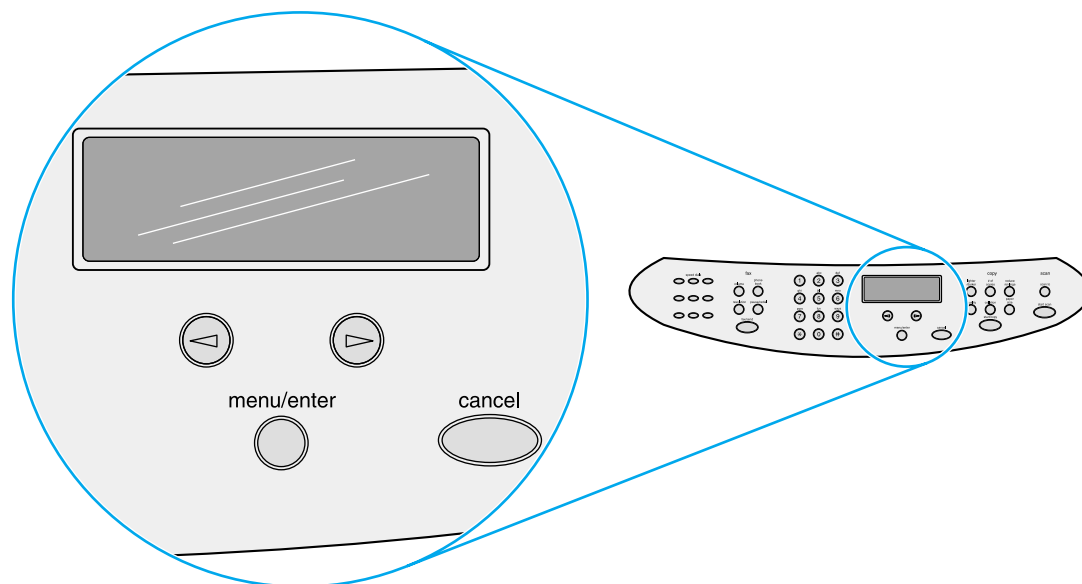

## Элементы управления копированием, сканированием и запуском

Эти элементы управления используются для изменения часто используемых параметров по умолчанию, для запуска сканирования и копирования. Инструкции по копированию см. в разделе [Копирование](#). Инструкции по сканированию см. в разделе [Сканирование](#).

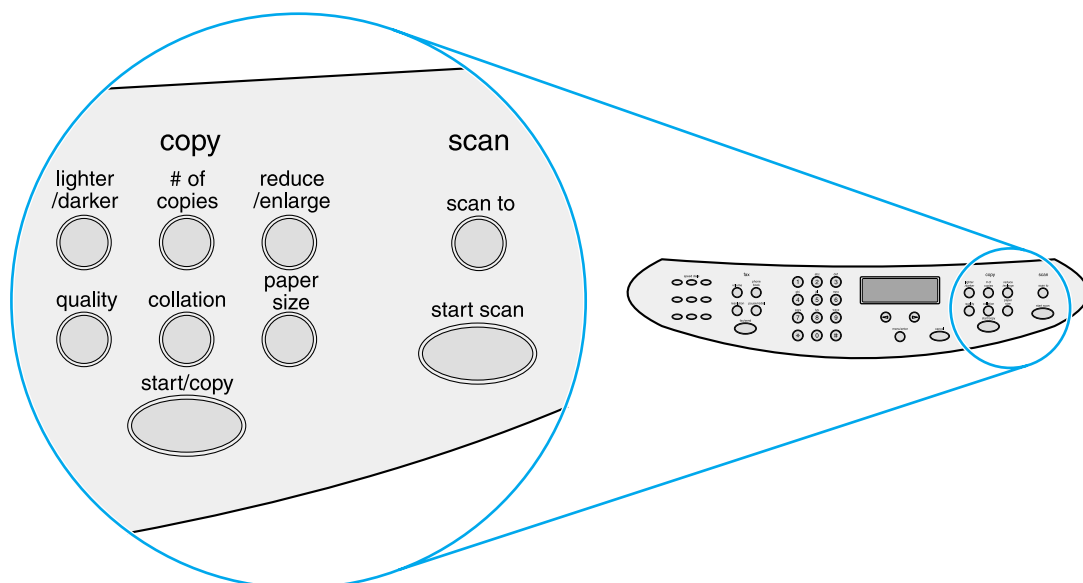

## Описание компонентов сервера печати HP Jetdirect 310x

Если Вы приобрели модель HP LaserJet 3320n, то в состав ее входит сервер печати HP Jetdirect 310x. На следующем рисунке показаны основные компоненты сервера печати. Для получения информации по использованию сервера печати для подключения устройства к сети см. раздел [Сети](#).

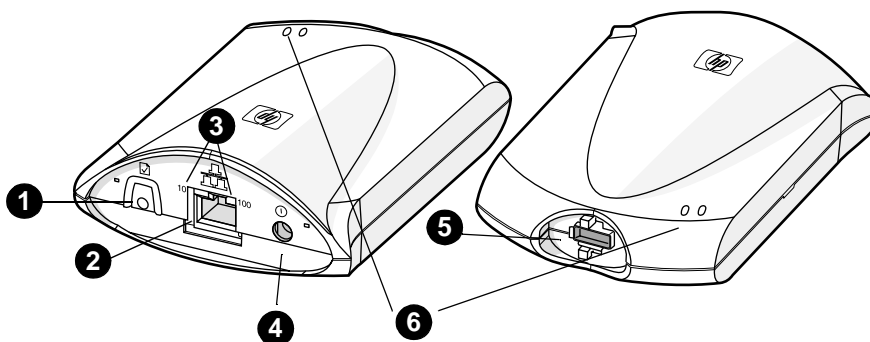

- 1 Кнопка тестирования**
- 2 Сетевой порт**
- 3 Индикаторы 10 и 100**
- 4 Сетевая розетка**
- 5 Порт USB**
- 6 Индикаторы состояния**

## Описание программных компонентов устройства

---

### Примечание

---

Устанавливаемые программные компоненты зависят от операционной системы, типа установки, а также от самого устройства HP LaserJet 3300.

Далее приведены программные компоненты, входящие в комплект поставки устройства:

- Директор HP LaserJet
- Программе просмотра сканированных изображений HP LaserJet
- Драйвер сканера TWAIN
- Факс HP LaserJet
- Утилита конфигурации HP LaserJet
- Фотоцентр HP
- Программа оптического распознавания знаков Read IRIS
- Программа удаления

# 2 Начало работы

Используйте эту информацию для выполнения основных операций по сборке и установке устройства серии HP LaserJet 3300:

- [Поиск места для установки устройства](#)
- [Подключение кабеля принтера к аппарату](#)
- [Установка печатающей кассеты](#)
- [Установка подающих лотков и загрузка в них материала для печати](#)
- [Установка подающего лотка механизма автоматической подачи документов](#)
- [Подключение кабеля питания](#)
- [Загрузка оригиналов для копирования или сканирования](#)
- [Проверка работы](#)

## Поиск места для установки устройства

Установите аппарат в месте, отвечающем следующим требованиям:

- Устройство размещается на надежной, ровной поверхности вдали от прямого попадания солнечных лучей, пыли, открытого огня и аммиачных испарений.

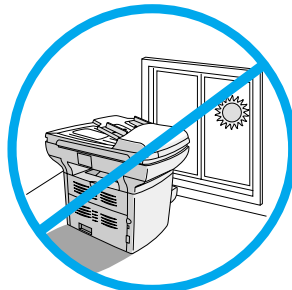

- В месте установки должна быть нормальная вентиляция, отсутствие резких колебаний температуры и влажности, а также должны соблюдаться следующие условия:
  - **Температура: 15 - 32,5° C**
  - **Относительная влажность: 10 - 80% (без конденсации)**
- Возле устройства должно быть достаточно места для печатных материалов и циркуляции воздуха; материалы, подаваемые с прямой протяжкой, будут появляться позади аппарата.

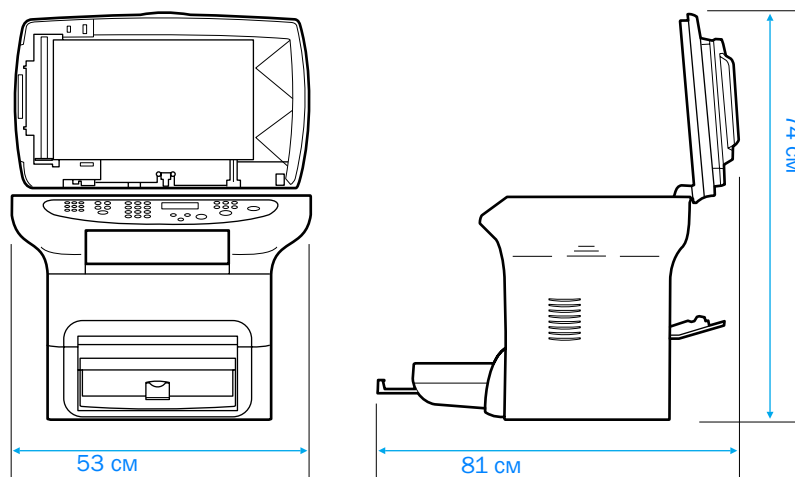

## Подключение кабеля принтера к аппарату

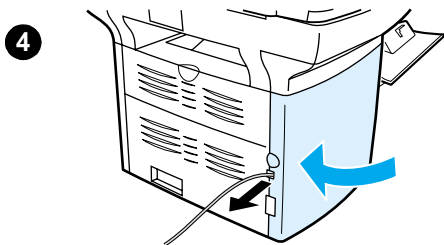
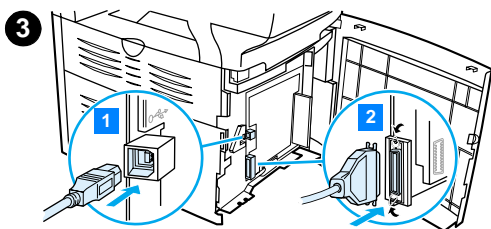
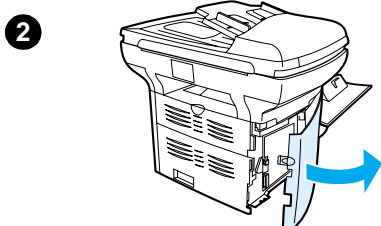
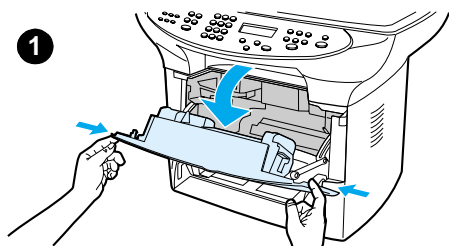

Для подключения кабеля принтера к аппарату выполните следующие действия:

---

### Примечание

Windows 95 и Windows NT 4.0 не поддерживают соединений с принтером с помощью кабеля USB. Компьютеры Macintosh не поддерживают соединения кабеля параллельного порта.

---

- 1 Откройте дверцу печатающей кассеты, потянув края дверцы на себя, как показано на рисунке.
- 2 Откройте панель аппарата слева, нажав на защелку.
- 3 Подключите один конец кабеля USB (1) или кабеля параллельного порта (2) в соответствующее гнездо, находящееся под левой панелью, как показано на рисунке.
- 4 Пропустите кабель через отверстие в левой панели, как показано на рисунке, и закройте левую панель.

---

### Примечание

При использовании кабеля USB необходимо продеть его через верхнюю прорезь в левой панели. При использовании кабеля параллельного порта необходимо продеть его через нижнюю прорезь.

---

## Установка печатающей кассеты

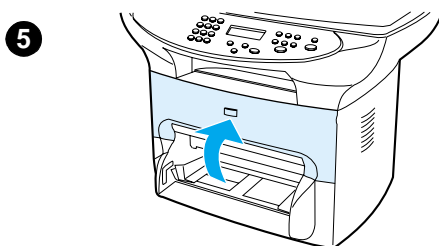
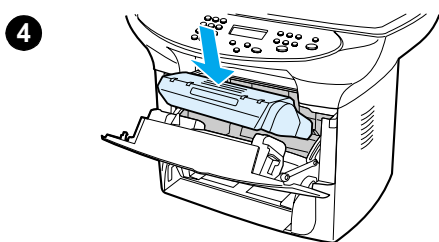
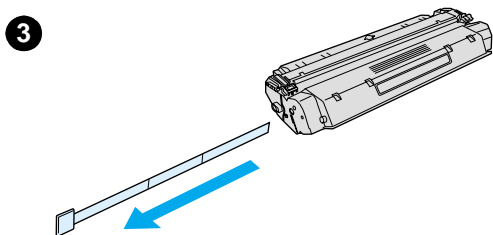
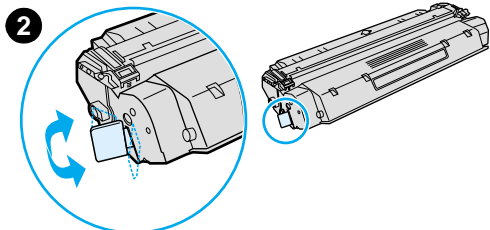
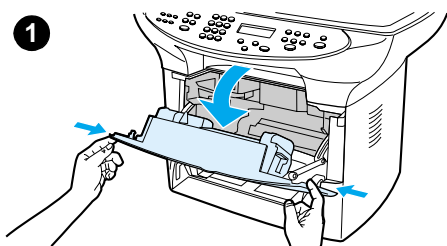

Для установки печатающей кассеты выполните следующие действия:

### ВНИМАНИЕ

Для предотвращения повреждения печатающей кассеты не оставляйте ее на свету больше нескольких минут.

- 1 Откройте дверцу печатающей кассеты.
- 2 Извлеките печатающую кассету из упаковки и найдите защитную ленту на конце кассеты.
- 3 Для удаления защитной ленты из кассеты возьмитесь за ленту и вытяните ее по прямой из кассеты. Старайтесь не прикасаться к черному тону на ленте.
- 4 Вставьте кассету, как показано на рисунке, при этом стрелки должны быть направлены в сторону аппарата.
- 5 Закройте дверцу печатающей кассеты. Когда дверца закрыта, печатающая кассета готова к работе.

### Примечание

При попадании тонера на одежду или другую ткань его следует вытереть сухой тканью. Затем промойте холодной водой и просушите.

### ВНИМАНИЕ

Под воздействием горячей воды или горячего воздуха сушильного аппарата тонер может закрепиться на ткани.

Компания Hewlett-Packard не рекомендует использовать печатающие кассеты (новые, повторно заправленные или восстановленные), изготовленные другими фирмами. Компания Hewlett-Packard, не являясь изготовителем такой продукции, не имеет возможности обеспечить и контролировать их качество.



## Установка подающих лотков и загрузка в них материала для печати

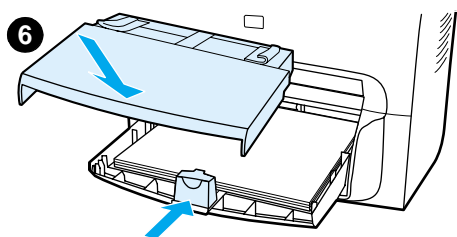
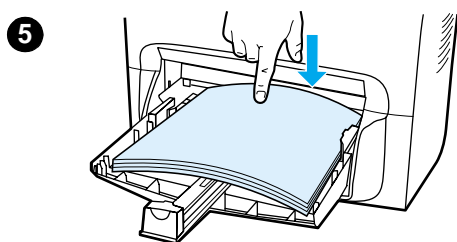
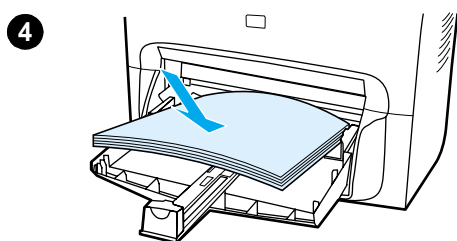
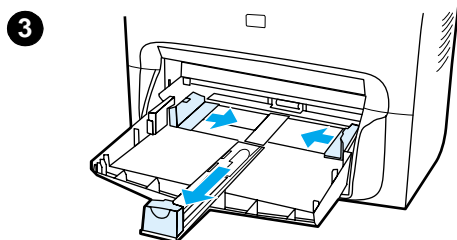
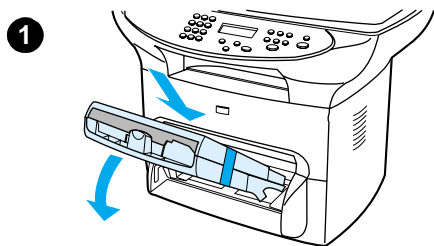

Для установки и загрузки подающего лотка и лотка первоочередной подачи выполните следующие действия:

- 1 Вставляйте лотки в направлении внутрь и вниз под углом, пока они надежно не встанут на место. Удалите ленту объединяющую оба лотка.
- 2 Выньте лоток первоочередной подачи.
- 3 Сдвиньте направляющие далее отметки для обычного размера бумаги.
- 4 Сверните бумагу и поместите ее в лоток.
- 5 Нажмите на бумагу, чтобы она лежала ровно в лотке.
- 6 Прижмите вплотную нижнюю направляющую.
- 7 Установите лоток первоочередной подачи над подающим лотком.

---

### Примечание

Если направляющие придвинуты не совсем плотно, может произойти перекося бумаги, что приведет к замятию бумаги в принтере.

---

## Установка подающего лотка механизма автоматической подачи документов

Если устройство серии HP LaserJet 3300 оснащено механизмом автоматической подачи документов, или если Вы приобрели механизм автоматической подачи документов для устройства серии HP LaserJet 3300, то для установки подающего лотка механизма автоматической подачи документов используйте следующие инструкции:

- 1 Совместите два выступа на входном лотке с двумя пазами в крышке механизма автоматической подачи документов.
- 2 Вставьте лоток в пазы до щелчка, как показано на рисунке.

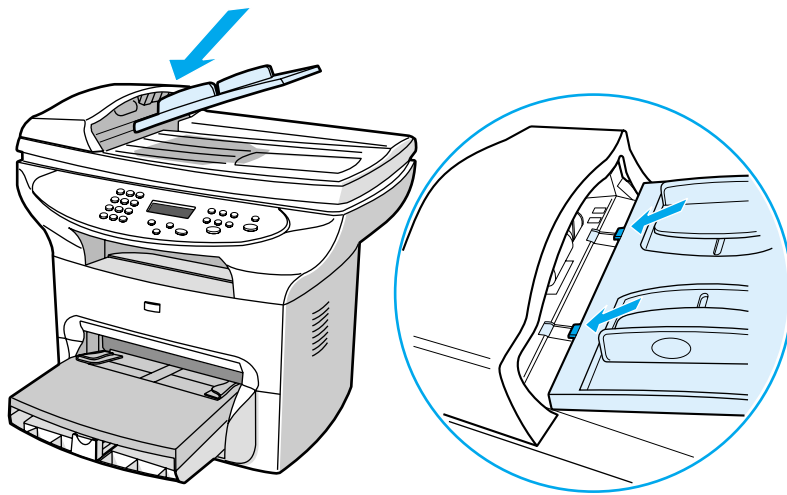

## Подключение кабеля питания

Для подключения аппарата к источнику питания выполните следующие действия.

- 1 Если аппарат рассчитан на питание от сети 220 В, найдите переключатель с задней стороны аппарата и убедитесь, что аппарат отключен.
- 2 Подсоедините кабель питания к аппарату, как показано на рисунке (1).
- 3 Подключите другой конец кабеля питания непосредственно в заземленную розетку сети переменного тока (2).

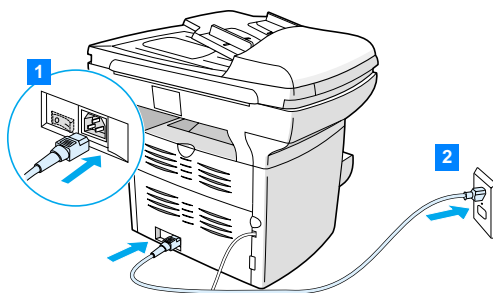

- 4 Если аппарат рассчитан на питание от сети 220 В, установите переключатель питания в соответствующее положение. Если аппарат рассчитан на питание 110 В, в нем отсутствует переключатель питания. При включении в розетку питание на аппарат подается автоматически.

---

#### Примечание

---

HP не рекомендует использовать с этим аппаратом источники бесперебойного питания (ИБП) и стабилизаторы напряжения. Многие стабилизаторы и устройства резервного питания могут быть причиной возникновения дефектов при печати.

## Загрузка оригиналов для копирования или сканирования

Для загрузки оригиналов для копирования или сканирования в устройство серии HP LaserJet 3300 используйте следующие инструкции. Для получения максимального качества при копировании или сканировании используйте планшетный сканер. Инструкции по выбору документов оригинала для сканирования и копирования см. в разделе [Выбор материала для механизма автоматической подачи документов](#).

Если Вы приобрели устройство HP LaserJet 3300 и желаете купить механизм автоматической подачи документов, см. дополнительную информацию в разделе [Заказ деталей и дополнительных принадлежностей HP](#).

### Загрузка оригиналов на планшетный сканер

- 1 Убедитесь, что в механизме автоматической подачи документов отсутствует материал для печати.
- 2 Поднимите крышку планшетного сканера.
- 3 Поместите документ оригинала на планшетный сканер лицевой стороной вниз, придвинув левый верхний угол документа к правому нижнему углу стекла.
- 4 Аккуратно закройте крышку.
- 5 Документ готов к копированию или сканированию.

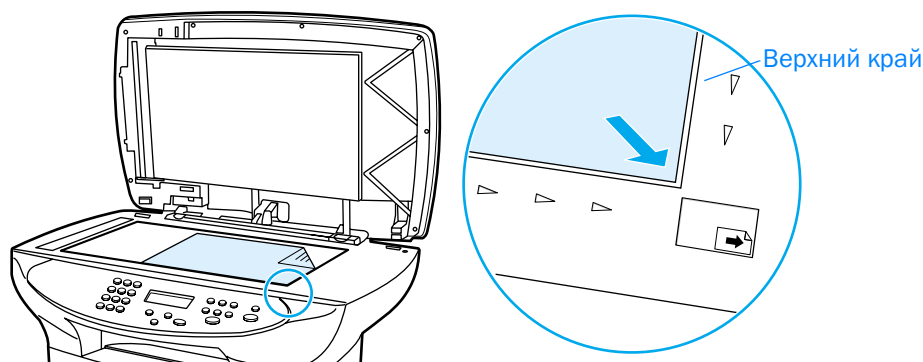

#### ВНИМАНИЕ

Чтобы не повредить аппарат, не допускайте падения крышки сканера на поверхность планшетного сканера. Всегда закрывайте крышку сканера, если аппарат не используется.

## Загрузка оригиналов в подающий лоток механизма автоматической подачи документов

### Примечание

В механизм автоматической подачи документов можно загружать до 50 листов материал для печати плотностью 75 г/м<sup>2</sup> (в зависимости от его толщины) или до полного заполнения подающего лотка механизма автоматической подачи документов.

Минимальный размер материала для печати для загрузки в механизм автоматической подачи документов: 127 x 127 мм (5 x 5 дюймов). Для страниц меньшего размера используйте планшетный сканер. Максимальный размер материала для печати для загрузки в механизм автоматической подачи документов: 215,9 мм в ширину на 381 мм в длину (8,5 x 15 дюймов).

- 1 Убедитесь, что на планшетном сканере отсутствует материал для печати.
- 2 Закройте крышку планшетного сканера и поместите верхний конец материала оригинала в подающий лоток механизма автоматической подачи документов. Лицевая сторона стопки материала при этом должна быть сверху, а первая страница для сканирования, копирования или отправки по факсу - сверху стопки.
- 3 Задвиньте стопку материала в механизм автоматической подачи документов до упора.
- 4 Установите направляющие вплотную к краям материала.
- 5 Документ готов к копированию или сканированию.

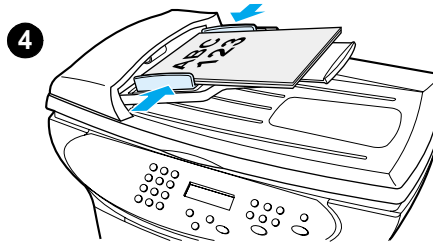
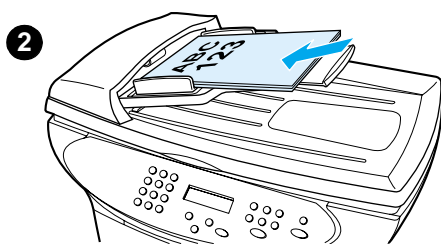

После установки устройства HP LaserJet 3300 проверьте работу его функций печати и копирования.

### Самодиагностика принтера

Для проверки принтера выполните следующие действия:

- 1 На панели управления устройства нажмите кнопку **МЕНЮ/ВВОД**.
- 2 С помощью кнопок **<** и **>** выберите **Отчеты** и нажмите кнопку **МЕНЮ/ВВОД**.
- 3 С помощью кнопок **<** и **>** выберите **Отчет о конфиг.** и нажмите кнопку **МЕНЮ/ВВОД**.

Будет распечатана таблица параметров, показывающая текущие параметры устройства, и на дисплее панели управления появится индикация **ГОТОВ**. При появлении неполадок во время печати таблицы см. раздел [Устранение неполадок при печати](#).

### Самодиагностика копира с использованием подающего лотка механизма автоматической подачи документов

Для проверки копира воспользуйтесь распечатанной таблицей параметров.

- 1 Отрегулируйте направляющие на подающем лотке механизма автоматической подачи документов в соответствии с таблицей параметров.
- 2 Поместите таблицу параметров в подающий лоток механизма автоматической подачи документов началом вперед и распечатанной стороной вверх. Убедитесь, что на дисплее панели управления появилась индикация **Докум. загружен**.
- 3 На панели управления аппарата нажмите кнопку **старт/копирование**.

Аппарат сделает копию таблицы параметров, и на дисплее панели управления появится индикация **ГОТОВ**. При появлении неполадок во время копирования таблицы см. раздел [Устранение неполадок при печати](#).

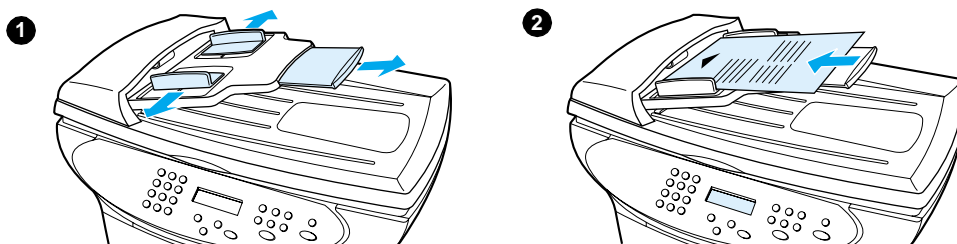

## Самодиагностика копира с использованием планшетного сканера

Если аппарат не оснащен подающим лотком механизма автоматической подачи документов, можно проверить копир, поместив таблицу параметров на планшетный сканер.

- 1 Поместите таблицу параметров на планшетный сканер лицевой стороной вниз, придвинув левый верхний угол документа к правому нижнему углу стекла.
- 2 Аккуратно закройте крышку.
- 3 На панели управления аппарата нажмите кнопку **старт/копирование**.

Аппарат сделает копию таблицы параметров, и на дисплее панели управления появится индикация ГОТОВ. При появлении неполадок во время копирования таблицы см. раздел [Устранение неполадок при печати](#).

### ВНИМАНИЕ

Чтобы не повредить аппарат, не допускайте падения крышки сканера на поверхность планшетного сканера. Всегда закрывайте крышку сканера, если аппарат не используется.

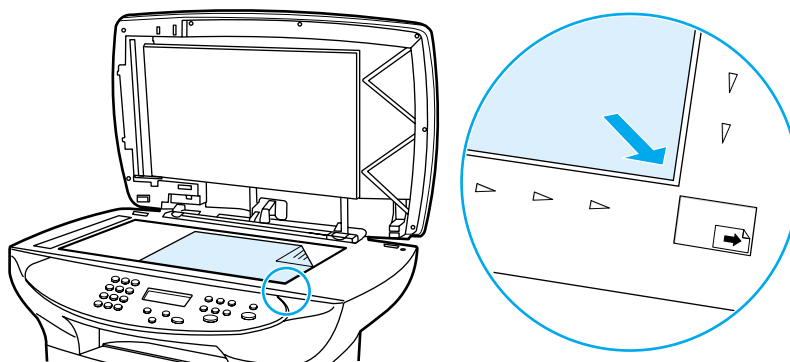

## Печать карты меню панели управления

В дополнение к печати таблицы параметров, можно также проверить аппарат, распечатав карту меню, которая показывает все параметры меню панели управления.

Для выполнения печати карты меню панели управления выполните следующие действия:

- 1 На панели управления устройства нажмите кнопку **МЕНЮ/ВВОД**.
- 2 С помощью кнопок < и > выберите **Отчеты** и нажмите кнопку **МЕНЮ/ВВОД**.
- 3 С помощью кнопок < и > выберите **Структура меню** и нажмите кнопку **МЕНЮ/ВВОД**.

Будет распечатана карта меню, показывающая все параметры меню панели управления аппарата. При появлении неполадок во время печати карты меню см. раздел [Устранение неполадок при печати](#).





# 3 Изменение общих настроек по умолчанию для устройства

Используйте эти разделы для получения подробной информации об общих параметрах по умолчанию устройства серии HP LaserJet 3300, способах их проверки и изменения с панели управления, а также доступа к ним с помощью программного обеспечения устройства.

- [Параметры устройства серии HP LaserJet 3300](#)
- [Печать таблицы параметров](#)
- [Печать карты меню панели управления](#)
- [Восстановление начальных значений параметров по умолчанию](#)
- [Изменение языка на панели дисплея](#)
- [Изменение размера бумаги по умолчанию](#)
- [Использование регуляторов громкости устройства](#)
- [Изменение параметров с компьютера](#)

## Параметры устройства серии HP LaserJet 3300

Использование программного обеспечения часто является наиболее простым способом настройки параметров устройства. Инструкции в данном разделе демонстрируют, как можно получить доступ к параметрам устройства с панели управления и из программного обеспечения устройства.

### ВНИМАНИЕ

При изменении отдельных параметров сетевого окружения изменяются параметры, установленные для всех пользователей.

## Печать таблицы параметров

Распечатав таблицу параметров, можно посмотреть, какие параметры устройства выбраны в настоящий момент.

### Печать таблицы параметров

- 1 Нажмите кнопку **меню/ввод**.
- 2 С помощью кнопок **<** и **>** выберите **Отчеты** и нажмите кнопку **меню/ввод**.
- 3 С помощью кнопок **<** и **>** выберите **Отчет о конфиг.** и нажмите кнопку **меню/ввод**.

При этом устройство закрывает установки Меню и выводит отчет на печать.

## Печать карты меню панели управления

Распечатав карту меню панели управления, можно увидеть все параметры меню на панели управления устройства.

### Печать карты меню панели управления

- 1 На панели управления устройства нажмите кнопку **меню/ввод**.
- 2 С помощью кнопок **<** и **>** выберите **Отчеты** и нажмите кнопку **меню/ввод**.
- 3 С помощью кнопок **<** и **>** выберите **Структура меню** и нажмите кнопку **меню/ввод**.
- 4 Будет распечатана карта меню, показывающая все параметры меню панели управления аппарата.

## Восстановление начальных значений параметров по умолчанию

Эта процедура возвращает для всех параметров начальные значения по умолчанию и удаляет имя и номер телефона в заголовке факса. (Сведения о том, как добавлять информацию в заголовок факса, см. в разделе [Установка информации в заголовке факса.](#)) В результате этой процедуры удаляются номера факсов и имена, назначенные для клавиш поразрядного набора и кодов ускоренного набора, а также удаляются все страницы, сохраненные в памяти. Затем, в соответствии с процедурой, устройство автоматически перезапускается.

## Восстановление начальных значений параметров по умолчанию

- 1 Нажмите кнопку **меню/ввод**.
- 2 С помощью кнопок **<** и **>** выберите **Обслуживание** и нажмите кнопку **меню/ввод**.
- 3 С помощью кнопок **<** или **>** выберите **Восстановить исходные значения**, нажмите кнопку **меню/ввод** и еще раз нажмите кнопку **меню/ввод**, чтобы подтвердить свой выбор.
- 4 Устройство автоматически перезапустится.

## Изменение языка на панели дисплея

Используйте эту процедуру для отображения сообщений на дисплее панели управления и отчетов на языке, отличном от языка, установленного по умолчанию для Вашего региона.

### Изменение языка на панели дисплея

- 1 Нажмите кнопку **меню/ввод**.
- 2 С помощью кнопок **<** и **>** выберите **Общие настройки** и нажмите кнопку **меню/ввод**.
- 3 С помощью кнопок **<** и **>** выберите **Язык** и нажмите кнопку **меню/ввод**.
- 4 С помощью кнопок **<** и **>** выберите нужный язык.
- 5 Нажмите кнопку **меню/ввод**, чтобы сохранить выбранный параметр.
- 6 Устройство автоматически перезапустится.

## Изменение размера бумаги по умолчанию

Размер бумаги должен быть установлен в соответствии с размером бумаги, обычно загружаемой в лоток для подачи бумаги. Устройство использует этот параметр для копирования, печати отчетов и определения степени автоуменьшения для входящих факсов.

### Изменение размера бумаги по умолчанию

- 1 Нажмите кнопку **меню/ввод**.
- 2 С помощью кнопок **<** или **>** выберите **Общие настройки** и нажмите кнопку **меню/ввод**.
- 3 С помощью кнопок **<** или **>** выберите **Станд. форм. бум.** и нажмите кнопку **меню/ввод**.
- 4 Нажимайте кнопки **<** или **>** до тех пор, пока не появится размер загруженной Вами бумаги. Можно выбрать **Letter**, **Legal** или **A4**.
- 5 Нажмите кнопку **меню/ввод**, чтобы сохранить выбранный параметр.

## Использование регуляторов громкости устройства

Можно управлять громкостью следующих звуков:

- Звуковой сигнал, издаваемый устройством, когда оно требует внимания, например, когда открыта крышка принтера.
- Сигналы, издаваемые при нажатии кнопок на панели управления.

- Сигналы телефонной линии для исходящих факсов - при работе устройства в режиме факса.
- Громкость звонка для входящих факсов - при работе устройства в режиме факса.

## Изменение громкости сигнала

Когда устройство выдает предупреждение или сообщение о критической ошибке, будет слышен сигнал. Продолжительность звучания сигнала составляет одну или три секунды в зависимости от типа ошибки.

- 1 Нажмите кнопку **меню/ввод**.
- 2 С помощью кнопок < и > выберите **Общие настройки** и нажмите кнопку **меню/ввод**.
- 3 С помощью кнопок < и > выберите **Настр. громкости** и нажмите кнопку **меню/ввод**.
- 4 Нажмите кнопку **меню/ввод**, чтобы выбрать **Громк. сигнала**.
- 5 С помощью кнопок < и > выберите **Выкл.**, **Тихо**, **Нормально** или **Громко**.
- 6 Нажмите кнопку **меню/ввод**, чтобы сохранить выбранный параметр.

### Примечание

Начальная установка параметра громкости сигнала по умолчанию - **Тихо**.

## Изменение громкости при работе устройства в режиме факса

- 1 Нажмите кнопку **громкость**.
- 2 С помощью кнопок < или > выберите **Выкл.**, **Тихо**, **Нормально** или **Громко**.
- 3 Нажмите кнопку **меню/ввод**, чтобы сохранить выбранные параметры.

### Примечание

Начальная установка параметра по умолчанию - **Тихо**.

## Изменение громкости звонка при работе устройства в режиме факса

Звонок слышен, когда устройство первоначально посылает или принимает вызов. Продолжительность звонка зависит от продолжительности мелодии звонка, установленной местной телекоммуникационной компанией.

- 1 Нажмите кнопку **меню/ввод**.
- 2 С помощью кнопок < или > выберите **Общие настройки** и нажмите кнопку **меню/ввод**.
- 3 С помощью кнопок < или > выберите **Настр. громкости** и нажмите кнопку **меню/ввод**.
- 4 Нажмите кнопку < или > один раз, чтобы выбрать **Громк. звонка**, и нажмите кнопку **меню/ввод**.
- 5 С помощью кнопок < или > выберите **Выкл.**, **Тихо**, **Нормально** или **Громко** и нажмите кнопку **меню/ввод**, чтобы сохранить выбранный параметр.

### Примечание

Начальная установка параметра по умолчанию - **Тихо**.

## Изменение громкости сигнала при нажатии кнопки панели

## управления

Громкость сигнала при нажатии кнопки регулирует звук, воспроизводимый при нажатии кнопки панели управления.

- 1 Нажмите кнопку **МЕНЮ/ВВОД**.
- 2 С помощью кнопок < и > выберите **Общие настройки** и нажмите кнопку **МЕНЮ/ВВОД**.
- 3 С помощью кнопок < и > выберите **Настр. громкости** и нажмите кнопку **МЕНЮ/ВВОД**.
- 4 С помощью кнопок < и > выберите **Громк. наж. клав.** и нажмите кнопку **МЕНЮ/ВВОД**.
- 5 С помощью кнопок < и > выберите **Выкл., Тихо, Нормально** или **Громко**.
- 6 Нажмите кнопку **МЕНЮ/ВВОД**, чтобы сохранить выбранный параметр.

---

### Примечание

---

Начальная установка параметра громкости сигнала при нажатии кнопки по умолчанию - **Тихо**.

## Изменение параметров с компьютера

После установки можно получить доступ к параметрам принтера из драйвера принтера для устройства или из другого приложения. Эти параметры не применяются для других пользователей в сети.

Для изменения параметров принтера можно использовать один из следующих способов:

- [Изменение параметров по умолчанию во всех приложениях \(Windows\)](#)
- [Изменение параметров по умолчанию во всех приложениях \(Macintosh\)](#)
- [Временное изменение параметров из приложения \(Windows\)](#)
- [Временное изменение параметров из приложения \(Macintosh\)](#)

Кроме того, параметры принтера можно изменить из программного обеспечения устройства. Инструкции по использованию программного обеспечения устройства см. в справке программного обеспечения устройства.

### Изменение параметров по умолчанию во всех приложениях (Windows)

**Windows 95, 98, ME и XP Home:** В меню **Пуск** выберите **Настройка**, затем **Принтеры**. Нажмите правой кнопкой мыши на значок принтера и выберите **Свойства**.

**Windows NT 4.0 SP3, 2000 и XP Professional:** В меню **Пуск** выберите **Настройка**, затем **Принтеры**. Для Windows 2000 Нажмите правой кнопкой мыши на значок принтера и выберите **Настройка печати**.

---

### Примечание

---

Реальные действия могут отличаться; здесь указаны наиболее общие способы.

### Изменение параметров по умолчанию во всех приложениях (Macintosh)

Macintosh OS 9.1:

- 1 На рабочем столе Macintosh выберите **File**. Затем выберите **Print Desktop**.

- 2 В окне группы принтеров выберите HP All-in-one.
- 3 Внесите необходимые изменения в параметры.
- 4 Выберите Save Settings.
- 5 Нажмите кнопку Cancel.

Macintosh OS X:

- 1 Откройте документ в приложении текстового редактора.
- 2 Выберите File. Затем выберите Print.
- 3 Внесите соответствующие изменения в параметры по умолчанию.
- 4 В списке возможных параметров выберите Save Custom Setting.
- 5 Для активизации параметров при печати документа выберите вариант Custom в разделе Saved Settings.

### **Временное изменение параметров из приложения (Windows)**

В меню Файл выберите **Печать**. В диалоговом окне Печать выберите **Свойства**. Измените параметры, которые необходимо применить для текущего задания на печать.

### **Временное изменение параметров из приложения (Macintosh)**

В меню File выберите **Print**. Установите параметры печати в диалоговом окне Print.

---

#### Примечание

Реальные действия могут отличаться; здесь указаны наиболее общие способы.

# 4 Печать

Используйте эти инструкции для выполнения задач печати с помощью устройства серии HP LaserJet 3300:

- [Печать с подачей вручную](#)
- [Остановка или отмена задания на печать](#)
- [Драйверы принтера](#)
- [Знакомство с настройкой качества печати](#)
- [Оптимизация качества печати при работе с разными материалами для печати](#)
- [Печать конвертов](#)
- [Печать на прозрачных пленках и наклейках](#)
- [Печать на фирменных или печатных бланках](#)
- [Печать на материалах для печати нестандартного размера или открытках](#)
- [Печать на обеих сторонах листа \(двусторонняя печать вручную\)](#)
- [Печать нескольких страниц на одном листе материала для печати](#)
- [Печать брошюр](#)
- [Печать фоновых изображений](#)

## Печать с подачей вручную

Подачу вручную можно использовать при печати задания на нескольких видах бумаги или иных материалов (например, если поочередно печатаются адреса на конвертах и письма для отправки в них). В этом случае конверты загружаются в подающий лоток первоочередной подачи, а фирменные бланки - в основной подающий лоток.

### Печать с использованием подачи вручную

- 1 Откройте окно настройки принтера из **приложения** и выберите **Ручная подача** в раскрывающемся списке **Источник бумаги**. (Инструкции по открытию программы настройки принтера на компьютере см. в разделе [Изменение параметров с компьютера](#).)
- 2 После выбора этого параметра подождите, пока на дисплее не появится надпись **Ручная подача**, затем нажимайте кнопку **МЕНЮ/ВВОД** для печати каждого задания.

## Остановка или отмена задания на печать

Если задание в настоящий момент печатается, процесс печати можно остановить нажатием кнопки **отмена** на панели управления.

### ВНИМАНИЕ

При нажатии кнопки **отмена** удаляется обрабатываемое в настоящий момент устройством задание. Если выполняется сразу несколько заданий, удаляется задание отображаемое в данный момент на панели дисплея.

## Драйверы принтера

При установке программного обеспечения устройства, можно выбрать один из следующих драйверов:

**Драйвер PCL 6:** Использование драйвера принтера PCL6 позволяет воспользоваться всеми функциональными возможностями принтера. Рекомендуется использовать драйвер PCL 6, если только не требуется обратная совместимость с ранними версиями драйверов PCL и предыдущими моделями принтеров.

**Драйвер PCL 5e:** Используйте драйвер PCL 5e, если требуется, чтобы результаты печати выглядели так же, как при печати с использованием предыдущих моделей принтеров HP LaserJet. Некоторые функции (FastRes 1200, ProRes 1200 и 300 dpi) отсутствуют в этом драйвере. (Не используйте драйвер PCL 5e, поставляемый с этим принтером, с принтерами предыдущих моделей.)

**Драйвер PS:** Используйте драйвер PostScript (PS) для совместимости с языком PS. Некоторые функции (ручная двусторонняя печать, печать брошюр, фоновые изображения и печать более четырех страниц на одном листе) отсутствуют в этом драйвере.

### Примечание

Устройство автоматически переключается между эмуляцией языка PS и языком PCL, в зависимости от выбранного драйвера. Эмуляция PS эмулирует Adobe® PostScript Level2. PostScript является зарегистрированным товарным знаком Adobe Systems Incorporated. Для получения дополнительной информации о доступе к драйверу принтера см. раздел [Изменение параметров с компьютера](#).



## Знакомство с настройкой качества печати

Настройка качества печати позволяет регулировать интенсивность и яркость печати на странице, а также определять параметры печати графических изображений. Кроме того, настройка качества печати позволяет оптимизировать качество печати с учетом особенностей конкретных типов бумаги и других материалов для печати. Дополнительные сведения см. в разделе [Оптимизация качества печати при работе с разными материалами для печати](#).

Настройку с учетом конкретных режимов печати можно выполнять при помощи диалогового окна настройки драйвера принтера. Имеются следующие параметры в зависимости от используемого драйвера принтера.

- **Наивысшее качество (ProRes 1200):** Этот режим поддерживает печать с разрешением 1200 dpi (точек на дюйм) и обеспечивает максимальное качество печати.
- **Высокая скорость (FastRes 1200):** Этот режим повышает скорость печати за счет изменения разрешения. Это параметр является параметром по умолчанию.
- **1200 dpi**
- **600 dpi**
- **300 dpi**
- **Настроить:** Режим с дополнительной настройкой аналогичен режиму быстрой печати, но дает пользователю возможность регулировать способ передачи заштрихованных участков изображения.
- **EconoMode (экономия тонера):** Печать с пониженным расходом тонера. Этот режим полезно применять при печати черновых документов.

### Примечание

Изменение разрешения может привести к изменению форматирования текста.

### Временное изменение настройки качества печати

Чтобы изменить настройку качества печати только для печати из открытой прикладной программы, следует открыть в ней меню **Параметры печати**. Дополнительные сведения см. в разделе [Изменение параметров с компьютера](#).

### Изменение настройки качества печати для всех будущих заданий

Доступ к настройке качества печати можно получить, выбрав Принтеры в меню Пуск Windows, затем окно настройки для этого устройства. Параметры находятся на вкладке **Окончательная обработка** (Windows) в разделе Качество печати окна настройки принтера. Для получения подробной информации о параметрах настройки нажмите кнопку **Сведения**. Для Macintosh OS 9.1 выберите экран **Imaging Options**.

### Включение режима EconoMode (экономия тонера)

Печать в режиме EconoMode является эффективным способом увеличения срока службы печатающей кассеты. Режим EconoMode значительно сокращает расход тонера по сравнению с обычным режимом печати. Изображение получается заметно светлее, но его качество вполне приемлемо для печати черновых документов и корректур.

Чтобы включить режим **EconoMode**, следует открыть окно настройки принтера. На вкладке **Окончательная обработка** (Windows) или на экране **Imaging Options** (Macintosh OS 9.1) в разделе **Качество печати** выберите **EconoMode**. Для Macintosh OS X используйте утилиту Конфигурация устройств:

- 1 Откройте Директор HP LaserJet.
- 2 Выберите Инструменты.
- 3 Выберите Конфигурация устройств.
- 4 Выберите вкладку Печать.
- 5 В меню Качество печати, для параметра **EconoMode** установите значение Вкл.

---

#### Примечание

---

См. дополнительные указания по включению режима **EconoMode** для всех заданий печати в разделе [Изменение параметров с компьютера](#).

## Оптимизация качества печати при работе с разными материалами для печати

Настройка типов материалов для печати регулирует температуру термоэлемента принтера. Можно изменить настройку используемого материала для печати, чтобы получить наилучшее качество печати. Можно настроить следующие типы материалов для печати:

- Обычная бумага
- Бумага для документов
- Стопка открыток
- Конверт
- Плотная бумага
- Наклейки
- Грубая бумага
- Тонкая бумага
- Прозрачная пленка

### Доступ к функции оптимизации

Доступ к функции оптимизации может получить на вкладке **Бумага** в драйвере принтера Windows. Дополнительные сведения см. в разделе [Изменение параметров с компьютера](#).

---

#### Примечание

---

При печати на листах нестандартного формата скорость печати автоматически снижается.

---

#### Примечание

---

Возможно, потребуется сбросить настройки по умолчанию после печати задания.

# Печать конвертов

Для печати конвертов можно использовать один из следующих способов:

- [Печать одного конверта](#)
- [Печать нескольких конвертов](#)

## Печать одного конверта

Для печати следует использовать только конверты, предназначенные для лазерных принтеров. Дополнительные сведения см. в разделе [Спецификации материалов для печати для устройства](#).

---

### Примечание

При печати на отдельных конвертах их следует загружать в лоток первоочередной подачи. Если в принтер подается стопка конвертов, их следует загружать в основной подающий лоток.

---

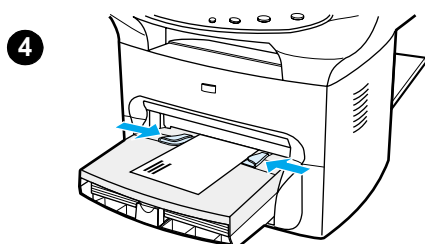
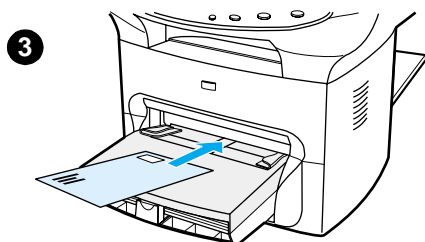
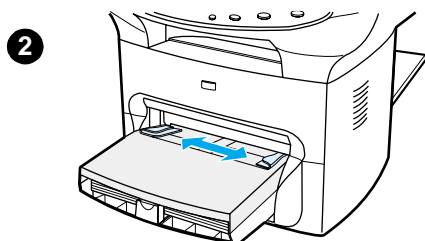
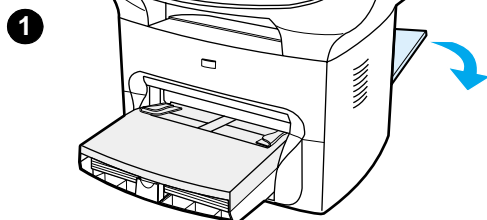

- 1** Во избежание деформации (скручивания) конвертов при печати на конвертах следует открыть крышку для протяжки бумаги напрямую.
- 2** Перед загрузкой конвертов в принтер следует установить боковые направляющие на ширину, несколько больше ширины конверта.
- 3** Конверт следует подавать в принтер коротким краем со стороны марки вперед и поверхностью для печати вверх.

---

### Примечание

Если клапан расположен на короткой стороне, конверт следует подавать в принтер стороной с клапаном вперед.

---

- 4** Отрегулировать положение направляющих по ширине конверта. Установите для параметра **Оптимизация по:** на вкладке **Бумага** в драйвере принтера Windows значение **Конверт** и распечатайте конверт.

## Печать нескольких конвертов

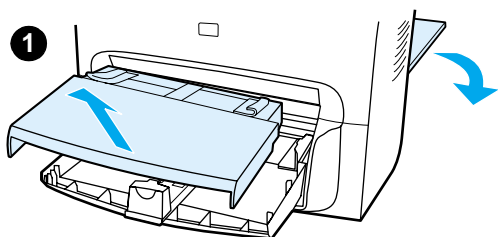

Для печати следует использовать только конверты, предназначенные для лазерных принтеров. Дополнительные сведения см. в разделе [Спецификации материалов для печати для устройства](#).

### Примечание

При печати на отдельных конвертах их следует загружать в лоток первоочередной подачи. Если в принтер подается стопка конвертов, их следует загружать в основной подающий лоток.

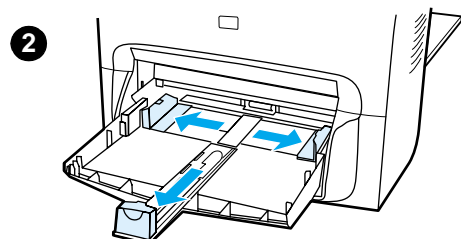

**1** Во избежание деформации (скручивания) конвертов при печати на конвертах следует открыть крышку для протяжки бумаги напрямую.

**2** Перед загрузкой конвертов в принтер следует установить боковые направляющие на ширину, несколько больше ширины конверта.

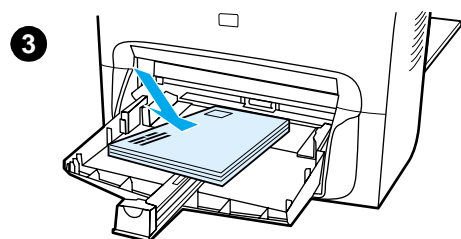

**3** Конверты следует подавать в принтер коротким краем со стороны марки вперед и поверхностью для печати вверх.

### Примечание

Если клапан расположен на короткой стороне, конверты следует подавать в принтер стороной с клапаном вперед.

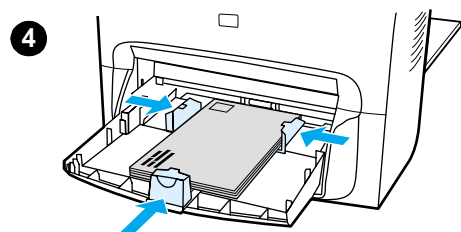

**4** Отрегулировать положение направляющих по ширине и длине конвертов. Установите для параметра **Оптимизация по:** на вкладке **Бумага** в драйвере принтера Windows значение **Конверт** и распечатайте конверт.

**5** Установить на место лоток первоочередной подачи.

## Печать на прозрачных пленках и наклейках

Для печати рекомендуется использовать только прозрачные пленки и наклейки, предназначенные для лазерных принтеров, например, прозрачные пленки фирмы HP и наклейки для лазерных принтеров. Дополнительные сведения см. в разделе [Спецификации материалов для печати для устройства](#).

### ВНИМАНИЕ

Перед загрузкой следует убедиться в отсутствии на листах складок, загибов, надорванных краев или недостающих наклеек. Не подавайте лист с наклейками в устройство более одного раза. Клей может повредить устройство.

### Печать на прозрачных пленках или наклейках

- 1 Откройте крышку для протяжки напрямую на задней панели устройства.
- 2 Загрузите одну страницу в лоток первоочередной подачи или несколько страниц в основной подающий лоток. Убедитесь, что материал для печати подается в принтер верхним краем вперед и стороной для печати вверх (прозрачные пленки с более шероховатой поверхностью).
- 3 Отрегулируйте положение направляющих.
- 4 Перейдите в окно функции оптимизации с вкладки **Бумага** в драйвере принтера Windows. Затем выберите **Оптимизация по:** и в раскрывающемся списке выберите **Прозрачная пленка** или **Наклейки**.
- 5 Распечатайте документ. Чтобы выходящие из принтера листы не слипались, их следует удалять из принтера по мере печати и укладывать на плоскую поверхность.

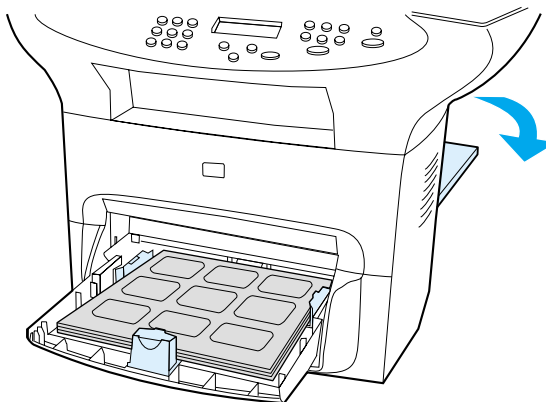

## Печать на фирменных или печатных бланках

Используйте только фирменные бланки или печатные бланки, рекомендованные для использования в лазерных принтерах, например, фирменных или печатных бланках HP для лазерных принтеров. Дополнительные сведения см. в разделе [Спецификации материалов для печати для устройства](#).

Используйте эти инструкции для печати документов на фирменных или печатных бланках.

### Печать на фирменных или печатных бланках

- 1** Загрузите бумагу в принтер верхним краем вперед и стороной для печати вверх. Отрегулируйте направляющие по ширине бумаги.
- 2** Распечатайте документ.

---

#### Примечание

---

Чтобы распечатать односторонний титульный лист многостраничного документа на фирменном бланке, сначала загрузите обычную бумагу в основной подающий лоток, затем фирменный бланк в лоток первоочередной подачи. Устройство автоматически начинает подачу бумаги из лотка первоочередной подачи.

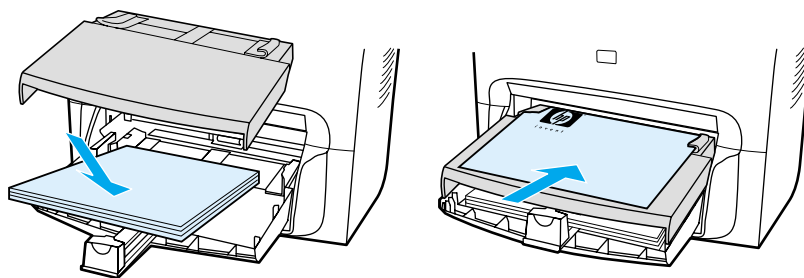

## Печать на материалах для печати нестандартного размера или открытках

Устройства серии HP LaserJet 3300 позволяют выполнять печать на материалах для печати нестандартного размера или открытках размером 76 на 127 мм. и 216 на 356 мм. В зависимости от материала для печати в лоток первоочередной подачи можно загружать до 10 листов. Для загрузки в принтер более 10 листов используйте основной подающий лоток.

### Примечание

Перед загрузкой в принтер убедитесь, что листы не слиплись между собой.

### Печать на материале для печати нестандартного размера или открытках

- 1 Откройте крышку для протяжки напрямую.
- 2 Загрузите материалы для печати коротким краем вперед и лицевой стороной для печати вверх. Отрегулируйте направляющие по ширине и длине материала для печати.
- 3 В окне настройки принтера выберите соответствующий размер листа. (Параметры программного обеспечения могут заменять настройки принтера.)
- 4 При печати на пачке открыток перейдите в окно функции оптимизации с вкладки **Бумага** в драйвере принтера Windows. Затем выберите **Оптимизация по:** и в раскрывающемся списке выберите **Стопка открыток**.
- 5 Распечатайте документ.

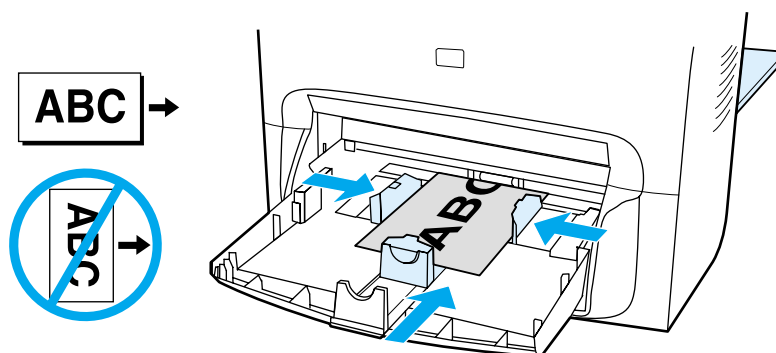

## Печать на обеих сторонах листа (двусторонняя печать вручную)

Для печати на обеих сторонах листа (двусторонняя печать вручную) необходимо пропустить лист через принтер дважды. Печать может выполняться с выдачей листов в обычный лоток или в режиме протяжки бумаги напрямую. Компания Hewlett-Packard рекомендует использовать выдачу в обычный лоток при печати на материалах низкой плотности, а протяжку напрямую - для печати на плотных материалах или на листах, подверженных деформации (скручиванию).

Более подробные сведения см. в следующих разделах:

[Двусторонняя печать вручную на материалах низкой плотности](#)

[Двусторонняя печать вручную на плотном материале для печати или открытках \(путь протяжки бумаги напрямую\)](#)

#### Примечание

Двусторонняя печать вручную поддерживается только в Windows.

Двусторонняя печать вручную может привести к загрязнению устройства и снижению качества печати. При загрязнении устройства инструкции см. в разделе [Чистка и обслуживание](#).



## Двусторонняя печать вручную на материалах низкой плотности

1

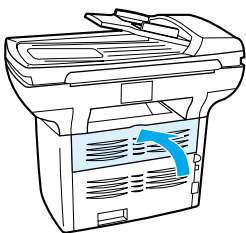

1 Убедитесь, что крышка для печати с протяжкой бумаги напрямую закрыта.

2 Откройте окно настройки принтера (инструкции см. в разделе [Изменение параметров с компьютера](#)). На вкладке **Окончательная обработка** нажмите **Двусторонняя печать**, выберите параметр **Переворот страницы**, затем нажмите **ОК**. Распечатайте документ.

3

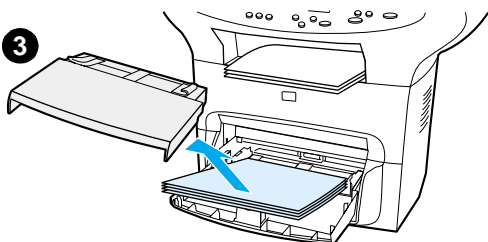

3 После завершения печати на одной стороне бумаги удалите оставшуюся бумагу из подающего лотка и отложите ее для последующего использования после окончания двусторонней печати.

4 Соберите распечатанные листы, переверните их стороной с текстом вниз и выровняйте стопку.

4

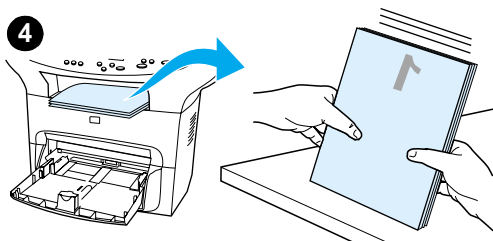

5 Извлеките подающий лоток первоочередной подачи и поместите стопку материала для печати в подающий лоток. Первая сторона должна быть обращена вниз, а верхний край бумаги должен быть обращен к принтеру. Установить на место лоток первоочередной подачи.

6 Нажмите кнопку **Продолжить** (на экране) и подождите окончания печати на второй стороне.

5

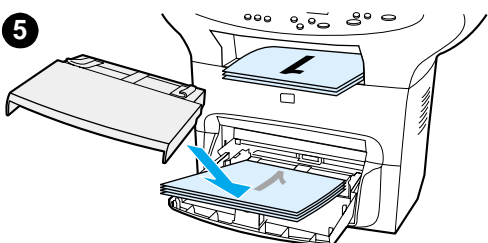

## Двусторонняя печать вручную на плотном материале для печати или открытках (путь протяжки бумаги напрямую)

Для плотного материала для печати, например, открыток, используйте путь протяжки бумаги напрямую.

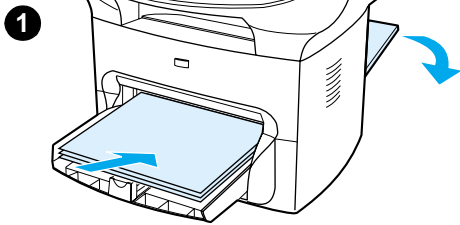

**1** Загрузите материал и откройте крышку для протяжки напрямую на задней панели устройства.

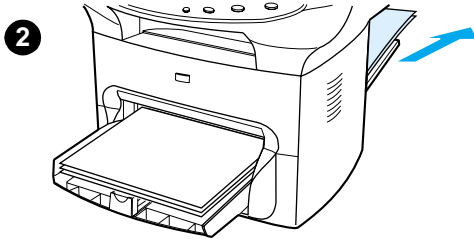

**2** Откройте окно настройки принтера. Инструкции см. в разделе [Изменение параметров с компьютера](#). На вкладке **Окончательная обработка** нажмите **Двусторонняя печать**, выберите параметр **Прямой тракт подачи бумаги**, затем нажмите **ОК**. Распечатайте документ.

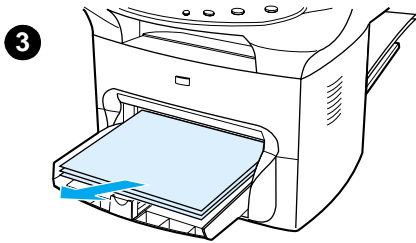

**3** После завершения печати первой стороны удалите оставшуюся бумагу из подающего лотка и отложите ее для последующего использования после окончания двусторонней печати.

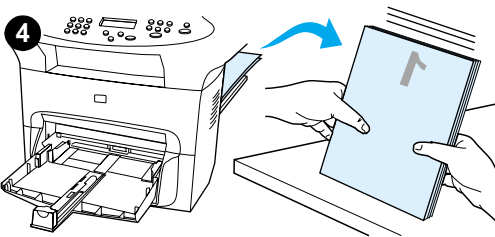

**4** Соберите распечатанные листы, переверните их стороной с текстом вниз и выровняйте стопку перед укладкой в подающий лоток. Первая сторона должна быть обращена вниз, а верхний край бумаги должен быть обращен к принтеру.

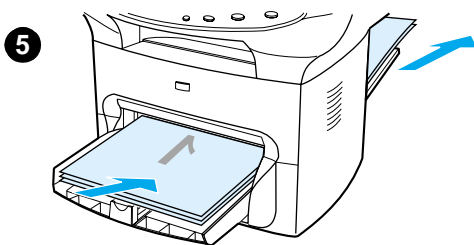

**5** Нажмите кнопку **Продолжить** (на экране) и подождите окончания печати на второй стороне.

## Печать нескольких страниц на одном листе материала для печати

Можно выбрать число страниц для печати на одном листе материала для печати. При печати нескольких страниц на одном листе страницы печатаются в уменьшенном масштабе с соблюдением обычной последовательности их распечатки. Можно задать печать до девяти страниц на одном листе материала для печати для Macintosh или до 16 для Windows.

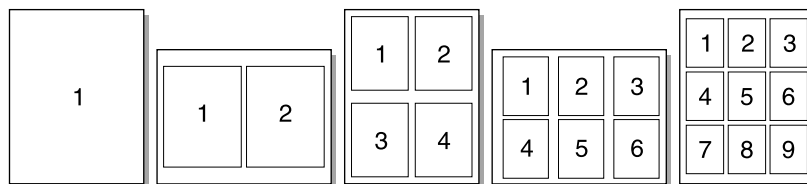

### Печать нескольких страниц на одном листе (Windows)

- 1 Откройте окно настройки принтера в прикладной программе. Инструкции см. в разделе [Изменение параметров с компьютера](#).
- 2 На вкладке **Окончательная обработка** в поле **Число страниц на листе** укажите число страниц для печати на одном листе. В системе Windows можно печатать до 16 страниц на одном листе.
- 3 В этом диалоговом окне также имеется флажок рамок страницы и раскрывающееся меню для задания порядка расположения страниц на листе.

### Печать нескольких страниц на одном листе (Macintosh)

- 1 В раскрывающемся списке **General** выберите **Layout**.
- 2 В раскрывающемся списке **Число страниц на листе** выберите число страниц для печати на одном листе. В системе Macintosh можно печатать до девяти страниц на одном листе.

## Печать брошюр

Брошюры можно печатать на бумаге формата letter, legal, executive или A4. Эта функция доступна только для пользователей Windows.

### Печать брошюр

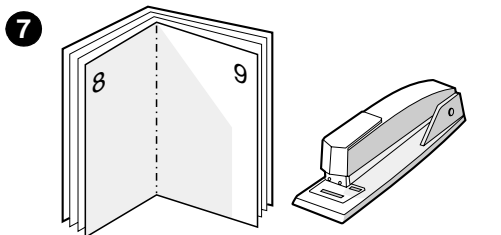
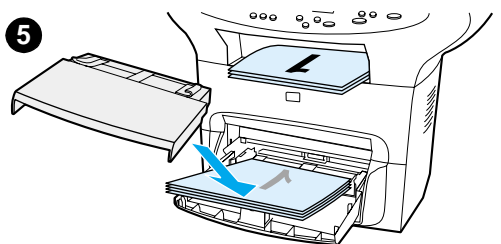
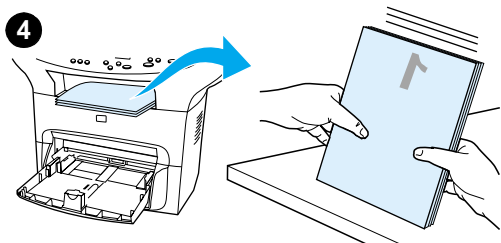
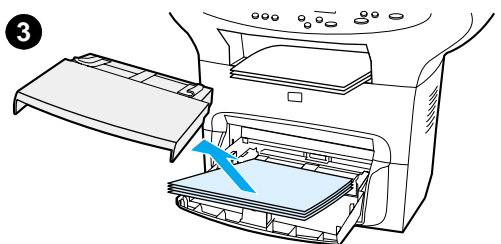
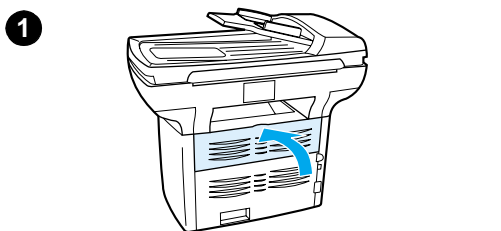

- 1 Загрузите бумагу, убедитесь, что крышка для печати с протяжкой бумаги напрямую закрыта.
- 2 Откройте окно настройки принтера. Инструкции см. в разделе [Изменение параметров с компьютера](#). На вкладке **Окончательная обработка** выберите **Двусторонняя печать**, затем выберите **Letter (брошюровка слева)** или **Letter (брошюровка справа)** в раскрывающемся меню **Брошюра**. Распечатайте брошюру.
- 3 После завершения печати первой стороны удалить остатки бумаги из подающего лотка и отложите ее для последующего использования после окончания печати задания брошюры.
- 4 Соберите распечатанные листы, переверните их стороной с текстом вниз и выровняйте стопку бумаги.
- 5 Снова загрузите распечатанные страницы в подающий лоток. Первая сторона должна быть обращена вниз, а верхний край бумаги должен быть обращен к принтеру.
- 6 Нажмите кнопку **Продолжить** (на экране) и подождите окончания печати на второй стороне.
- 7 Сложите и сшейте брошюру.

## Печать фоновых изображений

Параметр печати фоновых изображений можно использовать для печати фонового текста, расположенного "под" текстом существующего документа. Например, этот режим позволяет сделать в документе пометки Проект или Конфиденциально, которые распечатываются крупными буквами светло-серого цвета по диагонали первой или всех последующих страниц документа.

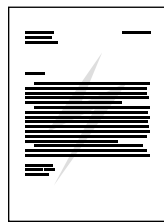

### Открытие окна функции фоновых изображений

- 1 Откройте окно настройки принтера в прикладной программе. Инструкции см. в разделе [Изменение параметров с компьютера](#).
- 2 На вкладке **Эффекты** (Windows) или на экране **Watermark/Overlay** (Macintosh) выберите тип фонового изображения для печати на документе.



# 5 Копирование

Используйте эти инструкции для выполнения задач копирования с помощью устройства HP LaserJet 3300:

- [Запуск задания копирования](#)
- [Отмена задания копирования](#)
- [Настройка качества копирования для текущего задания](#)
- [Настройка качества копирования по умолчанию](#)
- [Настройка параметра яркости \(контрастности\) для текущего задания.](#)
- [Настройка параметра яркости \(контрастности\) по умолчанию](#)
- [Уменьшение или увеличение копий для текущего задания](#)
- [Настройка размера копии по умолчанию](#)
- [Изменение параметра разбора по копиям](#)
- [Изменение количества копий](#)
- [Использование программного обеспечения копира HP LaserJet](#)
- [Использование программного обеспечения HP LaserJet Copy Plus](#)
- [Копирование фотографий, двусторонних оригиналов или книг](#)

## Запуск задания копирования

Чтобы выполнить копии с помощью устройства серии HP LaserJet 3300, используйте следующие инструкции:

- 1 Поместите **документ** оригинала на планшетный сканер лицевой стороной вниз (по одной странице за один раз), придвинув левый верхний угол документа к правому нижнему углу стекла.

### **ИЛИ**

Загрузите документ оригинала лицевой стороной вверх в подающий лоток механизма автоматической подачи документов.

- 2 Нажмите кнопку **старт/копирование** на панели управления устройства, чтобы начать копирование.

- 3 Повторите процесс для каждой копии.

Для получения более подробной информации о загрузке оригиналов на планшетный сканер или в подающий лоток механизма автоматической подачи документов см. [Загрузка оригиналов для копирования или сканирования](#).

### Примечание

Если в подающий лоток механизма автоматической подачи документов и на планшетном сканере загружены оригиналы, устройство автоматически выполняет сканирование с механизма автоматической подачи документов, независимо от того, находится оригинал на планшетном сканере или нет.

## Отмена задания копирования

Чтобы отменить задание копирования, используйте один из следующих методов:

- Нажмите кнопку **отмена** на панели управления. Если выполняется сразу несколько заданий, удаляется задание отображаемое в данный момент на панели дисплея.
- Для копий, выполнение которых запускается с помощью копира HP LaserJet, нажмите кнопку **Отмена** в диалоговом окне на экране компьютера.

### Примечание

В случае отмены задания копирования, уберите документ оригинала с планшетного сканера или из механизма автоматической подачи документов.

## Настройка качества копирования для текущего задания

Параметром качества копирования по умолчанию является **Текст**. Это оптимальная установка для элементов, содержащих в основном текст.

При копировании фотографии или графики можно выбрать параметр **Фото** для улучшения качества копии или **Наилучшее фото** для самого высокого качества, как у фотографий.

Если нужно сэкономить тонер, и качество печати не играет роли, выберите режим **Черновик**. Для изменения качества копирования по умолчанию см. [Настройка качества копирования по умолчанию](#).



## Настройка качества копирования для текущего задания

- 1 На панели управления нажмите кнопку **качество**, чтобы отобразить текущий параметр качества для копии.
- 2 Пользуйтесь кнопкой < и > для прокрутки остальных параметров настройки качества.
- 3 Выберите параметры разрешения и нажмите кнопку **старт/копирование**, чтобы сохранить выбранный параметр и немедленно начать выполнение задания копирования, или кнопку **меню/ввод**, чтобы сохранить выбранный параметр, но не выполнять задание.

---

### Примечание

Изменение параметра качества копии будет действительным в течение двух минут, после того как было выполнено задание копирования.

## Настройка качества копирования по умолчанию

Параметром качества копирования по умолчанию является **Текст**. Это оптимальная установка для элементов, содержащих в основном текст. При копировании фотографии или графики можно выбрать параметр **Фото** или **Наилучшее фото** для повышения качества. Если нужно сэкономить тонер, и качество печати не играет роли, выберите режим **Черновик**. Чтобы изменить качество копирования только для текущего задания, см. [Настройка качества копирования для текущего задания](#).

## Настройка качества копирования

- 1 На панели управления нажмите кнопку **меню/ввод**.
- 2 С помощью кнопок < и > выберите **Настройка копии** и нажмите кнопку **меню/ввод**.
- 3 Нажмите кнопку **меню/ввод**, чтобы выбрать **Кач. по умолч.**
- 4 Пользуйтесь кнопками < или > для прокрутки других параметров.
- 5 Нажмите кнопку **меню/ввод**, чтобы сохранить выбранный параметр.

## Настройка параметра яркости (контрастности) для текущего задания.

Параметр яркости может изменять внешний вид копии (контрастность), делая ее светлее или темнее. Используйте следующую процедуру, чтобы изменить контрастность только для текущего задания копирования. После того как копия сделана, настройка контрастности возвращается к значению по умолчанию.

---

### Примечание

Для изменения значения контрастности копии по умолчанию см. [Настройка параметра яркости \(контрастности\) по умолчанию](#).

## Настройка параметра яркости для текущего задания.

- 1 Нажмите кнопку **яркость**, чтобы отобразить текущий параметр контрастности.

- 2 С помощью кнопки < или > настройте параметр. Перемещайте бегунок влево для получения копии светлее оригинала, или вправо, чтобы получить копию темнее оригинала.
- 3 Нажмите кнопку **старт/копирование**, чтобы сохранить выбранный параметр и немедленно начать выполнение задания копирования, или кнопку **МЕНЮ/ВВОД**, чтобы сохранить выбранный параметр, но не выполнять задание.

## Настройка параметра яркости (контрастности) по умолчанию

Параметр яркости по умолчанию влияет на все задания копирования. Чтобы настроить параметр яркости только для текущего задания копирования см. [Настройка параметра яркости \(контрастности\) для текущего задания.](#)

### Настройка параметра яркости по умолчанию

- 1 Нажмите кнопку **МЕНЮ/ВВОД**.
- 2 С помощью кнопок < или > выберите **Настройка копии** и нажмите кнопку **МЕНЮ/ВВОД**.
- 3 С помощью кнопок < или > выберите **Станд-свет/темн** и нажмите кнопку **МЕНЮ/ВВОД**.
- 4 С помощью кнопки < или > настройте параметр. Перемещайте бегунок влево для получения всех копий светлее оригинала, или вправо, чтобы получить все копии темнее оригинала.
- 5 Нажмите кнопку **МЕНЮ/ВВОД**, чтобы сохранить выбранный параметр.

## Уменьшение или увеличение копий для текущего задания

С помощью устройства серии HP LaserJet 3300 можно уменьшать размер копий до 25% и увеличивать до 400% по отношению к оригиналу. Можно также выставить автоматическое уменьшение или увеличение:

- **Оригинал:** (100%)
- **Legal в Letter:** (78%)
- **Legal в A4:** (83%)
- **A4 в Letter:** Вся страница (94%)
- **Letter в A4:** По размеру страницы при копировании (97%)
- **Вся страница:** (91%)
- **По размеру страницы**
- 2 страницы на листе
- 4 страницы на листе
- Настроить: (25-400%)

---

### Примечание

При использовании параметра **По размеру страницы** копирование выполняется только с планшетного сканера.

---

## Примечание

---

При использовании параметра 2 страницы на листе или 4 страницы на листе копирование выполняется только из механизма автоматической подачи документов. Эти параметры не будут отображаться, пока не будет установлен механизм автоматической подачи документов.

## Уменьшение или увеличение копий для текущего задания

Для уменьшения или увеличения копий только для текущего задания используйте следующие инструкции:

- 1 На панели управления нажмите кнопку **уменьшение/увеличение**.
- 2 Введите размер, до которого нужно уменьшить или увеличить копии в данной задании. Можно выбрать Оригинал=100%, Ltr в A4, A4 в Ltr, Lgl в Ltr, Lgl в A4, Вся страница, По размеру страницы или Настроить: 25–400%.
- 3 Если необходимо выбрать Настроить 25–400%, введите процент с помощью цифровой клавиатуры.
- 4 Нажмите кнопку **старт/копирование**, чтобы сохранить выбранный параметр и немедленно начать выполнение задания копирования, или кнопку **меню/ввод**, чтобы сохранить выбранный параметр, но не выполнять задание.

---

## Примечание

---

Необходимо изменить размеры бумаги в лотке для подачи бумаги, установленные по умолчанию, чтобы они соответствовали размеру выводимого изображения, иначе часть изображения на копии будет отсечена. Инструкции см. в разделе [Изменение размера бумаги по умолчанию](#).

## Настройка размера копии по умолчанию

Размер копии по умолчанию - это такой размер, до которого обычно уменьшаются или увеличиваются копии. Если оставить начальное значение размера Оригинал (100%), все копии будут создаваться одинакового размера с оригиналом.

---

## Примечание

---

Если нужно настроить размер копии для текущего задания копирования, см. раздел [Уменьшение или увеличение копий для текущего задания](#).

## Изменение размера копии по умолчанию

- 1 Нажмите кнопку **меню/ввод**.
- 2 С помощью кнопок < или > выберите Настройка копии и нажмите кнопку **меню/ввод**.
- 3 С помощью кнопок < или > выберите Станд. умен/увел и нажмите кнопку **меню/ввод**.
- 4 С помощью кнопок < или > выберите необходимый параметр, указывающий, каким образом обычно нужно уменьшать или увеличивать размер копии. Можно выбрать Оригинал=100%, Ltr в A4, A4 в Ltr, Lgl в Ltr, Lgl в A4, Вся страница, По размеру страницы или Настроить: 25–400%. Если Вы выбираете параметр Настроить, введите значение исходного размера в процентах, которое обычно используется для копий.
- 5 Нажмите кнопку **меню/ввод**, чтобы сохранить выбранный параметр.

## Изменение параметра разбора по копиям

Можно настроить устройство таким образом, чтобы оно автоматически сортировало многочисленные копии по группам. Например, если при включенной автоматической сортировке делаются две копии трехстраничного документа, копии распечатываются в следующем порядке: 1,2,3,1,2,3. Если автоматический разбор по копиям выключен, страницы выводятся на печать в таком порядке: 1,1,2,2,3,3.

Чтобы использовать автоматический разбор по копиям, объем документа оригинала должен вмещаться в память. Если он не вмещается, устройство делает только одну копию и отображает сообщение об изменении. В подобных случаях можно использовать один из следующих способов для завершения задания:

- Разделите задание на небольшие части, содержащие меньшее количество страниц.
- Делайте только одну копию документа за один раз.
- Отключите автоматический разбор по копиям.
- При использовании параметра качества **Наилучшее фото** попробуйте применить вместо него параметр **Фото**.

Выбранный параметр разбора по копиям действует для всех копий до тех пор, пока не будет изменен.

Параметр разбора может быть изменен из программного обеспечения устройства. Инструкции для получения доступа к параметрам в программном обеспечении устройства см. в разделе [Изменение параметров с компьютера](#).

### Изменение параметра разбора по копиям для текущего задания

Для изменения параметра разбора по копиям для текущего задания нажмите кнопку **сортировка** на панели управления.

Если параметр разбора по копиям установлен в положение **Вкл**, нажмите кнопку **сортировка**, чтобы установить параметр в положение **Выкл** для текущего задания. Если параметр разбора по копиям установлен в положение **Выкл**, нажмите кнопку **сортировка**, чтобы установить параметр в положение **Вкл** для текущего задания.

### Изменение параметра разбора по копиям по умолчанию

Для изменения параметра разбора по копиям по умолчанию используйте следующие инструкции:

- 1** На панели управления нажмите кнопку **меню/ввод**.
- 2** С помощью кнопок **<** и **>** выберите **Настройка копии** и нажмите кнопку **меню/ввод**.
- 3** Нажмите кнопку **меню/ввод**, чтобы выбрать **Разб. по умолч.**
- 4** С помощью кнопок **<** и **>** выберите **Вкл.** или **Выкл.**
- 5** Нажмите кнопку **меню/ввод**, чтобы сохранить выбранный параметр.

#### Примечание

Начальная установка параметра автоматического разбора по копиям - **Вкл**.

## Изменение количества копий

Вы можете выбрать число копий по умолчанию в диапазоне значений от 1 до 99.

### Изменение числа копий для текущего задания

- 1 На панели управления устройства нажмите кнопку **число копий** и используйте кнопки **<** и **>** для увеличения или уменьшения значения количества копий, отображаемого на дисплее панели управления;  
**ИЛИ**  
Используйте цифровую клавиатуру, чтобы ввести число копий (от 1 до 99), которое требуется для текущего задания.
- 2 Нажмите кнопку **старт/копирование**, чтобы начать задание копирования.

### Изменение числа копий по умолчанию

- 1 На панели управления нажмите кнопку **меню/ввод**.
- 2 С помощью кнопок **<** и **>** выберите **Настройка копии** и нажмите кнопку **меню/ввод**.
- 3 С помощью кнопок **<** и **>** выберите **Стан. к-во копий** и нажмите кнопку **меню/ввод**.
- 4 Используйте цифровую клавиатуру, чтобы ввести число копий (от 1 до 99) в качестве значения по умолчанию.
- 5 Нажмите кнопку **меню/ввод**, чтобы сохранить выбранный параметр.

#### Примечание

Начальная установка параметра для числа копий - 1.

## Использование программного обеспечения копира HP LaserJet

Копир HP LaserJet можно использовать для выполнения следующих задач при копировании оригинала:

- Печать не более 99 копий одного и того же документа
- Включение или отключение разбора по копиям
- Уменьшение или увеличение изображения
- Настройка контрастности
- Регулировка качества копирования
- Создание цветных копий с помощью цветного принтера HP LaserJet Copy Plus

#### Примечание

Эта функциональная возможность не поддерживается в среде Windows 95.

### Доступ к копиру HP LaserJet (Windows или Macintosh)

Для получения доступа к копиру HP LaserJet используйте один из указанных методов:

- В Директоре HP LaserJet нажмите кнопку **Копировать** или **Copy Plus**.

- На панели задач Windows выберите **Пуск, Программы, HP LaserJet 3300** и **Копировальное устройство HP LaserJet**.
  - В окне программы "Диспетчер документов HP LaserJet" (Windows) нажмите на значок Копировальное устройство.
- ИЛИ**
- В окне программы HP Workplace (Macintosh) нажмите на значок Копировать или Copy Plus.

---

#### Примечание

При выборе значка, соответствующего режиму расширенного копирования Copy Plus, в дополнение к стандартным настройкам копирования пользователь может регулировать яркость изображения и отсылать получаемые копии на другой принтер (в том числе на цветной). Дополнительные сведения см. в разделе [Использование программного обеспечения HP LaserJet Copy Plus](#).

---

#### Примечание

Подробные инструкции по использованию этих функций см. в справке программного обеспечения устройства.

## Использование программного обеспечения HP LaserJet Copy Plus

HP LaserJet Copy Plus можно использовать для отправки сканируемого изображения на любой принтер Windows, включая цветные принтеры для получения цветных копий. Кроме того, этот режим позволяет использовать дополнительные функции, включая копирование нескольких страниц на один лист и создание фоновых изображений.

### Доступ к HP LaserJet Copy Plus (Windows)

Для получения доступа к HP LaserJet Copy Plus используйте один из указанных методов:

- В Директоре HP LaserJet нажмите кнопку **Copy Plus**.
- ИЛИ**
- Нажмите кнопку Копировать и выберите Копировать на другой принтер.
- На панели задач Windows выберите **Пуск, Программы, HP LaserJet 3300** и **Копировальное устройство HP LaserJet**. Выберите **Копировать на другой принтер**.

---

#### Примечание

Эта функциональная возможность не поддерживается в среде Windows 95.

### Доступ к HP LaserJet Copy Plus (Macintosh)

- 1 В Директоре HP LaserJet нажмите кнопку **Настроить**.
- 2 Выберите вкладку **Настройка**.
- 3 Включите параметр Copy Plus, установив флажок **Copy Plus**.
- 4 Нажмите кнопку **ОК**.

Теперь Директор HP LaserJet будет отображать параметр Copy Plus. Его можно использовать таким же образом как копир HP LaserJet, см. раздел [Доступ к копии HP LaserJet \(Windows или Macintosh\)](#).

## Копирование или сканирование фотографий

- 1 Поместите фотографию на планшетный сканер изображением вниз, придвинув левый верхний угол фотографии к правому нижнему углу стекла.

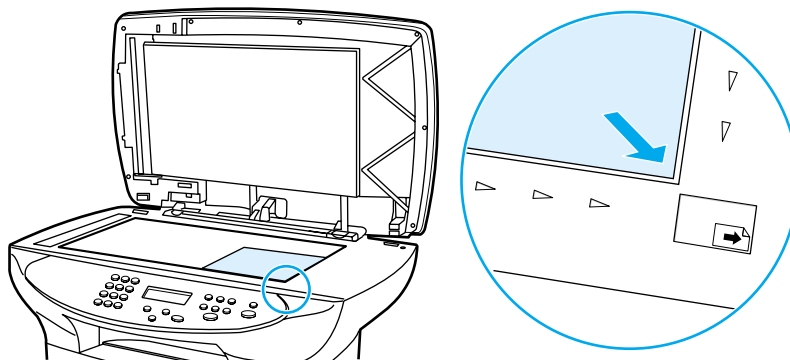

- 2 Аккуратно закройте крышку.
- 3 Теперь можно приступить к сканированию или копированию фотографии, пользуясь одним из описанных методов. Дополнительные сведения см. в разделе [Знакомство с методами сканирования](#).

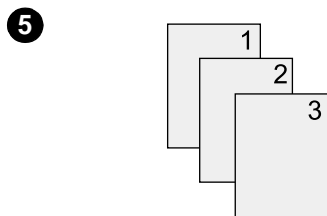
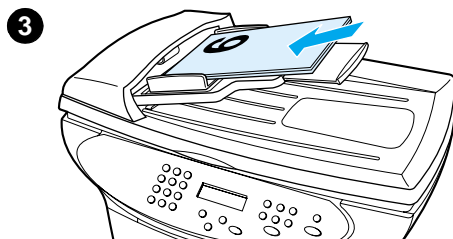
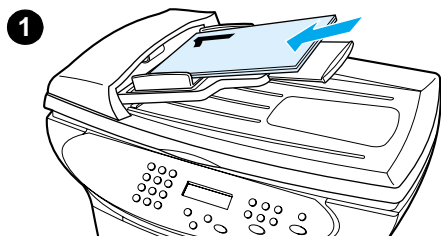

## Копирование стопки из нескольких страниц 2-сторонних оригиналов

- 1 Загрузите стопку оригиналов, которые необходимо скопировать, в механизм автоматической подачи документов первой страницей вверх.
- 2 Нажмите кнопку **старт/копирование**. Страницы с нечетными номерами будут скопированы и распечатаны.
- 3 Извлеките стопку из выходного лотка механизма автоматической подачи документов и загрузите стопку последней страницей кверху и лицевой стороной вперед.
- 4 Нажмите кнопку **старт/копирование**. Страницы с четными номерами будут распечатаны.
- 5 Рассортируйте распечатанные копии с четными и нечетными номерами.

## Копирование книги

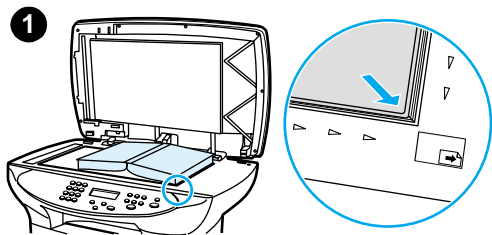

**1** Поднимите крышку и поместите книгу на планшетный сканер; подвиньте книгу на нужной странице в правый нижний угол стекла.

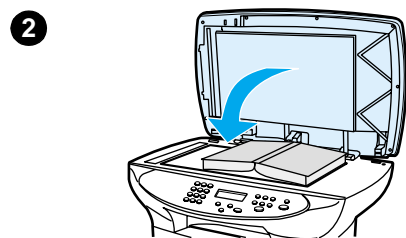

**2** Аккуратно закройте крышку.

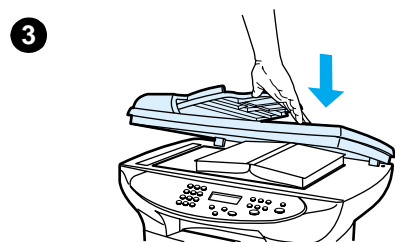

**3** Слегка нажмите на крышку, чтобы прижать книгу к поверхности планшетного сканера.

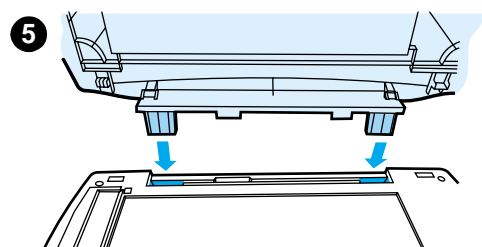

**4** Нажмите кнопку **старт/копирование** или воспользуйтесь одним из описанных методов для копирования или сканирования книги.

**5** Если в устройстве отсутствует механизм автоматической подачи документов, можно поднять задний шарнир для удобного размещения книги. Слегка нажмите в центре крышки, чтобы прижать книгу к поверхности планшетного сканера. Если крышка отходит, отрегулируйте стойки шарнира в пазах и повторите процедуру.



# 6 Сканирование

Используйте следующие инструкции для выполнения операций сканирования с помощью устройства серии HP LaserJet 3300:

- [Знакомство с методами сканирования](#)
- [Сканирование с помощью панели управления устройства](#)
- [Отмена задания сканирования](#)
- [Сканирование с помощью программного обеспечения устройства](#)
- [Сканирование с помощью TWAIN-совместимого программного обеспечения](#)
- [Архивирование сканируемых изображений и текстов](#)
- [Сканирование с помощью программы OCR](#)
- [Повышение качества изображений с помощью Диспетчера документов HP LaserJet или Фотоцентр серии HP](#)
- [Добавление пометок в документах HP](#)
- [Добавление пометок в файлы сканированных изображений](#)
- [Отправка сканированных элементов в виде вложений в письма электронной почты](#)
- [Разрешение и цветопередача при сканировании](#)

## Знакомство с методами сканирования

Устройство серии HP LaserJet 3300 предлагает четыре способа сканирования элементов.

- **Сканирование с помощью устройства:** Запуск сканирования напрямую с устройства с помощью кнопок сканирования на панели управления. Кнопки начать сканирование и **сканирование** можно запрограммировать для сканирования в определенное место назначения. Дополнительные сведения см. в разделе [Сканирование с помощью панели управления устройства](#).
- Сканирование с помощью Директора HP LaserJet: Использование Директора HP LaserJet для сканирования путем нажатия одной кнопки в определенные запрограммированные места назначения, например, сохранение в файл, отправка сканированного документа по электронной почте или преобразование его в файлы документов.
- **Сканирование с помощью Программы просмотра сканированных изображений HP LaserJet:** Использование Программы просмотра сканированных изображений HP LaserJet для настройки сканирования и отправки отсканированного документа в выбранное место назначения. Дополнительные сведения см. в разделе [Сканирование с помощью программного обеспечения устройства](#). Существуют три способа открытия Программы просмотра сканированных изображений HP LaserJet:
  - Нажать кнопку **Сканировать** в Диспетчере документов.
  - Нажать кнопку **Сканировать** в Директоре HP LaserJet.
  - Выбрать **Сканер** в группе программ меню Пуск.
- **Сканирование из TWAIN-совместимого программного обеспечения:** В среде Windows 95 для сканирования документов необходимо использовать TWAIN-совместимое приложение. В остальных операционных системах использование TWAIN-совместимого программного обеспечения не является обязательным. Дополнительные сведения см. в разделе [Сканирование с помощью TWAIN-совместимого программного обеспечения](#).

---

### Примечание

Подробнее о программном обеспечении оптического распознавания символов (OCR) см. в разделе [Сканирование с помощью программы OCR](#).

---

### Примечание

Кнопки сканирования отсутствуют в модели 3310.

## Сканирование с помощью панели управления устройства

---

### Примечание

В случае приобретения устройства HP LaserJet 3310 сканирование с помощью панели управления невозможно. Для выполнения сканирования с помощью модели 3310 см. раздел [Сканирование с помощью программного обеспечения устройства](#).

Используйте следующие инструкции для выполнения сканирования непосредственно с устройства серии HP LaserJet 3300:

- [Сканирование с помощью панели управления устройства, используя кнопку Начать сканирование](#)
- [Использование кнопки Сканирование в при подключении с помощью кабеля USB или параллельного кабеля](#)
- [Использование кнопки Сканирование в при сетевом соединении](#)

- [Перепрограммирование мест назначения для кнопки Сканирование в](#)
- [Перепрограммирование мест назначения для кнопки Сканирование в](#)

---

#### Примечание

---

Для получения максимального качества при сканировании, загрузите оригиналы на планшетный сканер.

### Сканирование с помощью панели управления устройства, используя кнопку **Начать сканирование**

Для сканирования с помощью панели управления устройства используйте следующие инструкции. Для получения более подробной информации о загрузке документов оригиналов на планшетный сканер или в подающий лоток механизма автоматической подачи документов см. [Загрузка оригиналов для копирования или сканирования](#).

- 1 Загрузите оригиналы, которые необходимо отсканировать, в подающий лоток механизма автоматической подачи документов лицевой стороной вверх и настройте направляющие.

#### **ИЛИ**

Поднимите крышку планшетного сканера и поместите оригинал на планшетный сканер лицевой стороной вниз, придвинув левый верхний угол документа к правому нижнему углу стекла. Аккуратно закройте крышку.

- 2 Чтобы начать сканирование, нажмите кнопку **начать сканирование** на панели управления устройства.

---

#### Примечание

---

Для выполнения сканирования в определенное место назначения можно запрограммировать кнопку **начать сканирование** или использовать кнопку **сканирование в** на панели управления устройства. Для получения более подробной информации см. разделы [Перепрограммирование мест назначения для кнопки Сканирование в](#) и [Перепрограммирование мест назначения для кнопки Сканирование в](#).

### Использование кнопки **Сканирование в** при подключении с помощью кабеля USB или параллельного кабеля

Для выполнения сканирования в определенное место назначения с помощью кнопки **сканирование в** на панели управления устройства используйте следующие инструкции:

- 1 Нажмите кнопку **сканирование в** на панели управления.
- 2 С помощью кнопок < и > выберите место назначения.
- 3 Нажмите кнопку **начать сканирование** или **меню/ввод**.

### Использование кнопки **Сканирование в** при сетевом соединении

Для использования кнопки **сканирование в** при сетевом соединении необходимо настроить Внешнее имя. Внешнее имя настраивается следующим образом:

- 1 В Директоре HP LaserJet нажмите кнопку **Настроить**, чтобы открыть страницу свойств настройки.
- 2 Выберите вкладку **Устройство контроля**.
- 3 Введите текст, который затем будет использоваться для обозначения Вашего компьютера в поле редактирования **Внешнее имя** (не более 9 символов).

- 4 Нажмите кнопку Применить, чтобы внести изменения и не закрывать диалоговое окно Настройка, или кнопку ОК, чтобы сохранить изменения и вернуться к панели Директора серии HP LaserJet. Новые места назначения, которые не содержат это Внешнее имя, не будут отображаться в списке назначений для кнопки сканирование в устройства.
- 5 Для сканирования в это место назначения следуйте инструкциям в разделе [Использование кнопки Сканирование в при подключении с помощью кабеля USB или параллельного кабеля](#).

## Перепрограммирование мест назначения для кнопки Сканирование в

- 1 В Директоре HP LaserJet Director нажмите кнопку Настроить, чтобы открыть страницу свойств настройки.
- 2 Выберите вкладку Устройство контроля.
- 3 В окне группы Параметры кнопки устройства Сканирование в выберите по одному необходимые места назначения и нажмите кнопку Добавить, чтобы добавить место назначения в список Сканировать в.
- 4 Чтобы изменить строку дисплея устройства или обновить адрес электронной почты получателя, выберите место назначения в списке Сканировать в и нажмите кнопку Изменить.
- 5 Чтобы удалить место назначения из списка Сканировать в, выберите место назначения и нажмите кнопку Удалить.
- 6 Нажмите кнопку Применить, чтобы внести изменения и не закрывать диалоговое окно Настройка, или кнопку ОК, чтобы сохранить изменения и вернуться к панели Директора HP LaserJet.

## Перепрограммирование мест назначения для кнопки Сканирование в

Чтобы запрограммировать для кнопки **начать сканирование** использование места назначения кнопки сканирование в, используйте следующие инструкции:

- 1 В Директоре HP LaserJet нажмите кнопку **Настроить**, чтобы открыть страницу свойств настройки.
- 2 Выберите вкладку **Устройство контроля**.
- 3 Выберите действие в раскрывающемся списке. Параметр по умолчанию - Открыть HP LaserJet Director.

## Отмена задания сканирования

Чтобы отменить задание сканирования, используйте один из следующих методов:

- Нажмите кнопку **отмена** на панели управления.
- Нажмите кнопку **Отмена** в диалоговом окне на экране компьютера.

---

### Примечание

В случае отмены задания сканирования, уберите документ оригинала с планшетного сканера или из механизма автоматической подачи документов.

## Сканирование с помощью программного обеспечения устройства

С помощью Директора HP LaserJet можно выполнить большую часть функций сканирования.

Директор HP LaserJet не поддерживается в среде Microsoft Windows 95. Если используется Windows 95, см. раздел [Сканирование с помощью TWAIN-совместимого программного обеспечения](#).

Для получения более подробных инструкций по загрузке документов оригиналов на планшетный сканер или в подающий лоток механизма автоматической подачи документов см. раздел [Загрузка оригиналов для копирования или сканирования](#).

### Сканирование с помощью Директора HP LaserJet (Windows)

- 1 Загрузите оригиналы, которые необходимо отсканировать, в подающий лоток механизма автоматической подачи документов лицевой стороной вверх, верхом документа вперед и настройте направляющие.  
**ИЛИ**  
Поднимите крышку планшетного сканера и поместите оригинал на планшетный сканер лицевой стороной вниз, придвинув левый верхний угол документа к правому нижнему углу стекла. Аккуратно закройте крышку.
- 2 Нажмите кнопку **начать сканирование** на панели управления устройства. Если Вы используете механизм автоматической подачи документов, Директор HP LaserJet загружается автоматически. Если Вы работаете в сети, выполняете сканирование с помощью планшетного сканера, или когда Директор HP LaserJet автоматически не открывается, нажмите кнопку **Пуск** на панели задач Windows, выберите **Программы**, а затем элемент **HP LaserJet Director** или выберите его на панели задач.
- 3 Чтобы открыть диалоговое окно Программа просмотра сканированных изображений HP LaserJet, нажмите кнопку **Сканировать** в Директоре HP LaserJet.
- 4 Укажите место назначения для сканирования.
- 5 Если требуется сканировать в цвете, нажмите кнопку **Цвет**.
  - Если в подающий лоток механизма автоматической подачи документов и на планшетном сканере загружены оригиналы, устройство автоматически выполняет сканирование с механизма автоматической подачи документов, независимо от того, находится оригинал на планшетном сканере или нет.
- 6 Выберите режим сканирования всех страниц документа.
  - Если требуется сканировать по одной странице, см. раздел [Использование функции сканирования по одной странице \(Windows\)](#).
- 7 Нажмите кнопку **Сканировать**.
- 8 Если оригиналы загружены в механизм автоматической подачи документов, все страницы сканируются автоматически. Если механизм автоматической подачи документов пуст сканируется одна страница со стекла. Весь документ затем будет отправлен в указанное место назначения.

- Если направить сканированный документ в файл, на принтер или в приложение электронной почты, откроется второе диалоговое окно, запрашивающее дополнительную информацию.

## Сканирование с помощью Директора HP LaserJet (Macintosh)

- 1 Загрузите оригиналы, которые необходимо отсканировать, в подающий лоток механизма автоматической подачи документов лицевой стороной вверх и настройте направляющие.  
**ИЛИ**  
Поднимите крышку планшетного сканера и поместите оригинал на планшетный сканер лицевой стороной вниз, придвинув левый верхний угол документа к правому нижнему углу стекла. Аккуратно закройте крышку.
- 2 Если устройство подключено непосредственно к компьютеру, после установки сканируемого документа в подающий лоток механизма автоматической подачи документов откроется программа Директор HP LaserJet.  
**ИЛИ**  
Если Вы работаете в сети, выполняете сканирование с помощью планшетного сканера, или когда Директор HP LaserJet автоматически не открывается, дважды нажмите на ярлык Директора HP LaserJet на рабочем столе.
- 3 Чтобы открыть диалоговое окно Программа просмотра сканированных изображений HP LaserJet, нажмите кнопку **Сканировать** в Директоре HP LaserJet.
- 4 Укажите тип изображения.
- 5 Выберите режим сканирования всех страниц документа.
  - Если требуется сканировать по одной странице, см. раздел [Использование функции сканирования по одной странице \(Macintosh\)](#).
- 6 После завершения сканирования всех страниц, выберите Send To Destination, а затем Отправить!  
**ИЛИ**  
Используйте значок **Сохранить как**, чтобы сохранить страницы в файл на диске.

## Использование функции сканирования по одной странице (Windows)

- 1 Загрузите оригиналы, которые необходимо отсканировать, в подающий лоток механизма автоматической подачи документов лицевой стороной вверх и настройте направляющие.  
**ИЛИ**  
Поднимите крышку планшетного сканера и поместите оригинал на планшетный сканер лицевой стороной вниз, придвинув левый верхний угол документа к правому нижнему углу стекла. Аккуратно закройте крышку.
- 2 Нажмите кнопку **начать сканирование** на панели управления устройства. Если Вы используете механизм автоматической подачи документов, Директор HP LaserJet загружается автоматически. Если Вы работаете в сети, выполняете сканирование с помощью планшетного сканера, или когда Директор HP LaserJet автоматически не открывается, нажмите кнопку **Пуск** на панели задач Windows, выберите **Программы**, а затем элемент **HP LaserJet Director** или выберите его на панели задач.
- 3 В Директоре HP LaserJet нажмите кнопку **Сканировать**, чтобы запустить Программу просмотра сканированных изображений HP LaserJet.

- 4 В Программе просмотра сканированных изображений HP LaserJet выберите параметр для сканирования по одной странице, а затем нажмите кнопку **Сканировать**. Будет отсканирована первая страница, которая затем появится в окне предварительного просмотра.
  - Если направить сканированный документ в файл, на принтер или в приложение электронной почты, появится второе диалоговое окно, запрашивающее дополнительную информацию.
- 5 Укажите место назначения, куда необходимо отправить отсканированный документ, и настройте соответствующим образом параметры.
- 6 При необходимости используйте режимы просмотра, нажимая соответствующую кнопку на панели инструментов, расположенной в правом верхнем углу окна предварительного просмотра.
  - Режим выбора позволяет указать область, в которой необходимо выполнить сохранение.
  - Режим изменения областей позволяет изменять области и типы.
- 7 Нажмите кнопку **Принять**, чтобы сохранить текущее изображение.
- 8 Если требуется отсканировать еще одну страницу, выберите **Да** в появляющемся сообщении. Повторите операции 4 - 7 для сканирования дополнительных страниц. Выберите **Нет** в окне сообщения, чтобы отправить текущий отсканированный документ в место назначения.

## **Использование функции сканирования по одной странице (Macintosh)**

- 1 Загрузите оригиналы, которые необходимо отсканировать, в подающий лоток механизма автоматической подачи документов лицевой стороной вверх и настройте направляющие.  
**ИЛИ**  
Поднимите крышку планшетного сканера и поместите оригинал на планшетный сканер лицевой стороной вниз, придвинув левый верхний угол документа к правому нижнему углу стекла. Аккуратно закройте крышку.
- 2 Если устройство подключено непосредственно к компьютеру, после установки сканируемого документа в подающий лоток механизма автоматической подачи документов откроется программа Директор HP LaserJet.  
**ИЛИ**  
Если Вы работаете в сети, выполняете сканирование с помощью планшетного сканера, или когда Директор HP LaserJet автоматически не открывается, дважды нажмите на ярлык Директора HP LaserJet на рабочем столе.
- 3 Чтобы открыть диалоговое окно Программа просмотра сканированных изображений HP LaserJet, нажмите кнопку **Сканировать** в Директоре HP LaserJet.
- 4 Укажите тип изображения.
- 5 Выберите Сканировать в.
- 6 После завершения сканирования, выберите сканирование **еще одной страницы**.
- 7 Повторите действие 6 для каждой страницы документа.

- 8 После завершения сканирования всех страниц, выберите Send To Destination, а затем Отправить!

**ИЛИ**

Используйте значок Сохранить как, чтобы сохранить страницы в файл на диске.

## Сканирование с помощью TWAIN-совместимого программного обеспечения

### Примечание

В среде Windows 95 для сканирования документов необходимо использовать TWAIN-совместимое приложение. В остальных операционных системах можно использовать TWAIN-совместимое приложение или программное обеспечение устройства.

Устройство серии HP LaserJet 3300 является TWAIN-совместимым и рассчитано для работы с программами на платформах Windows и Macintosh, поддерживающими сканирование при помощи TWAIN-совместимых устройств. В TWAIN-совместимой программе Вы получаете доступ к функциям сканирования и можете сканировать изображение прямо в открытое приложение. Для этого следуйте указаниям в программе для получения изображения с помощью TWAIN. Более подробные сведения см. в справке программного обеспечения устройства.

### Примечание

Программное обеспечение устройства для Macintosh совместимо с TWAIN версии 1.9.

## Сканирование с помощью планшетного сканера с использованием предварительного просмотра сканированного изображения

Используйте эту процедуру для предварительного просмотра сканированного изображения при использовании интерфейса TWAIN в среде Windows.

- 1 В программном обеспечении сканирования (или TWAIN) нажмите кнопку предварительного просмотра. Сканер отсканирует изображение, а затем отобразит его в окне предварительного просмотра.
- 2 Если требуется сохранить только часть изображения, выберите область, которую необходимо сохранить. Выбранная область будет сохранена в ранее определенное место назначения для сканирования.

## Архивирование сканируемых изображений и текстов

Программное обеспечение HP напрямую взаимодействует с файловой системой, что позволяет незамедлительно направлять сканируемые изображения на хранение в указанном пользователем каталоге. Для сохранения сканируемых изображений можно использовать Директор HP LaserJet или Диспетчер документов HP LaserJet.

## Архивирование сканированного изображения

- 1 Загрузите оригиналы, которые необходимо отсканировать, в подающий лоток механизма автоматической подачи документов лицевой стороной вверх, верхом документа вперед и настройте направляющие.
- ИЛИ**



Поднимите крышку планшетного сканера и поместите оригинал на планшетный сканер лицевой стороной вниз, придвинув левый верхний угол документа к правому нижнему углу стекла. Аккуратно закройте крышку.

- 2 Нажмите кнопку **начать сканирование** на панели управления устройства. Если Вы используете механизм автоматической подачи документов, Директор HP LaserJet загружается автоматически. Если Вы работаете в сети, выполняете сканирование с помощью планшетного сканера, или когда Директор HP LaserJet автоматически не открывается, нажмите кнопку **Пуск** на панели задач Windows, выберите **Программы**, а затем элемент **HP LaserJet Director** или выберите его на панели задач.
- 3 В Директоре HP LaserJet нажмите кнопку Архив. Если кнопка Архив не отображается в Директоре HP LaserJet, воспользуйтесь кнопкой Настроить в Директоре HP LaserJet, чтобы активизировать функцию архивирования.
- 4 Документ будет отсканирован и сохранен в месте назначения, указанном пользователем в диалоговом окне Сохранить как.

## Использование функции архивирования (Macintosh)

- 1 Загрузите оригиналы, которые необходимо отсканировать, в подающий лоток механизма автоматической подачи документов лицевой стороной вверх и настройте направляющие.  
**ИЛИ**  
Поднимите крышку планшетного сканера и поместите оригинал на планшетный сканер лицевой стороной вниз, придвинув левый верхний угол документа к правому нижнему углу стекла. Аккуратно закройте крышку.
- 2 Если устройство подключено непосредственно к компьютеру, после установки сканируемого документа в подающий лоток механизма автоматической подачи документов откроется программа Директор HP LaserJet.  
**ИЛИ**  
Если Вы работаете в сети, выполняете сканирование с помощью планшетного сканера, или когда Директор HP LaserJet автоматически не открывается, дважды нажмите на ярлык Директора HP LaserJet на рабочем столе.
- 3 В Директоре HP LaserJet нажмите кнопку Архив. Если кнопка Архив не отображается в Директоре HP LaserJet, воспользуйтесь кнопкой Настроить в Директоре HP LaserJet, чтобы активизировать функцию архивирования.
- 4 Документ будет отсканирован, а созданный документ откроется в программе HP Workplace.
- 5 при необходимости обрежьте изображения или добавьте пометки.
- 6 Выберите File. Затем выберите Save, чтобы сохранить документ на диске.

## Сканирование с помощью программы OCR

### Редактирование сканированного текста (Windows и Macintosh)

Для импортирования сканированного текста для редактирования в приложение текстового редактора можно использовать программу OCR. Эта функция позволяет редактировать тексты факсов, писем, газетных вырезок и других документов. Директор HP LaserJet позволяет указать приложение текстового редактора, которое необходимо использовать для редактирования.

Программа OCR не может распознавать рукописный текст.

## Изменение приложения текстового редактора в программе OCR

Можно изменить программу текстового редактора, которая используется по умолчанию в программе OCR.

- 1 Откройте Директор HP LaserJet.
- 2 Нажмите кнопку **Настроить**.
- 3 Выберите вкладку **Настройка кнопок**.
- 4 Выберите **OCR**, а затем нажмите кнопку **Параметры**.
- 5 Выберите необходимое приложение текстового редактора в раскрывающемся списке **Выбор приложения**.
- 6 Нажмите кнопку **Далее** и выберите значок приложения, если он еще не выбран.
- 7 Нажмите кнопку **Готово**.
- 8 Нажмите кнопку **Применить** или **ОК**, чтобы сохранить выбор.

В связи со сложностью некоторых приложений текстовых редакторов, а также их интеграции с устройством, иногда лучше сканировать в приложение Wordpad (программа, входящая в состав Windows), а затем вырежьте и вставьте текст в необходимое приложение текстового редактора.

## Использование функции OCR Директора HP LaserJet

- 1 Загрузите оригиналы, которые необходимо отсканировать, в подающий лоток механизма автоматической подачи документов лицевой стороной вверх, верхом документа вперед и настройте направляющие.  
**ИЛИ**  
Поднимите крышку планшетного сканера и поместите оригинал на планшетный сканер лицевой стороной вниз, придвинув левый верхний угол документа к правому нижнему углу стекла. Аккуратно закройте крышку. Дополнительные сведения см. в разделе [Загрузка оригиналов для копирования или сканирования](#).
- 2 Нажмите кнопку начать сканирование на панели управления устройства. Если Вы используете механизм автоматической подачи документов, Директор HP LaserJet загружается автоматически. Если Вы работаете в сети, выполняете сканирование с помощью планшетного сканера, или когда Директор HP LaserJet автоматически не открывается, нажмите кнопку **Пуск** на панели задач Windows, выберите **Программы**, а затем элемент **HP LaserJet Director** или выберите его на панели задач.
- 3 В Директоре HP LaserJet выберите OCR.
- 4 Оригинал сосканируется, и автоматически запустится приложение текстового редактора.
- 5 Сканированный текст оптически распознан и теперь готов для редактирования с помощью приложения текстового редактора.

---

Примечание

---

Отсутствие в интерфейсе значка текстового редактора означает, что текстовый редактор на данном компьютере не установлен, или что программное обеспечение сканирования не смогло опознать его в процессе установки. Инструкции по созданию ссылки на приложение текстового редактора см. в разделе [Изменение приложения текстового редактора в программе OCR](#).

---

Примечание

---

Программа OCR не поддерживает сканирование цветного текста. Перед отправкой в программу OCR цветной текст всегда преобразуется в черно-белый текст; следовательно, весь текст в итоговом документе будет черно-белым, независимо от цвета оригинала.

## Повышение качества изображений с помощью Диспетчера документов HP LaserJet или Фотоцентр серии HP

Диспетчер документов HP LaserJet или Фотоцентр HP можно использовать для выполнения следующих видов обработки сканированных изображений:

- Контрастность
- Яркость
- Регулировка цвета
- Обрезать
- Эффекты
- Создание негативных изображений
- Устранение эффекта красных глаз
- Поворот и отражение
- Четкое изображение
- Выравнивание

### Примечание

При использовании программного обеспечения устройства для Macintosh эти функции можно найти в программе HP Workplace. Однако не все вышеперечисленные функции поддерживаются в программном обеспечении для Macintosh.

### Работа с функциями обработки изображений (Windows)

- Откройте документ в Диспетчере документов HP LaserJet и выберите функцию обработки изображения в меню Изображение.
- При использовании программы Фотоцентр для отображения меню Изображение необходимо сначала открыть документ, затем включить **Дополнительные меню** в меню Вид.

### Примечание

Инструкции по использованию функций обработки изображений Диспетчера документов HP LaserJet см. в справке программного обеспечения устройства.

## Добавление пометок в документах HP

Программное обеспечение HP можно использовать для изменения сканированных документов и добавления в них пометок. После этого эти документы сохраняются как документы HP (с расширением .hpd). В документ HP можно добавлять следующие элементы:

- Текст
- Записки
- Выделение (для текста или графики)
- Штампы (например, Конфиденциально)
- Линии и стрелки
- Гиперссылки

Для использования пометок в других типах сканированных документов см. раздел [Добавление пометок в файлы сканированных изображений](#).

---

## Примечание

---

Подробные инструкции по использованию функций пометок Диспетчера документов HP LaserJet см. в справке программного обеспечения устройства.

## Работа с функциями пометок Диспетчера документов HP LaserJet

---

## Примечание

---

Эти инструкции предназначены только для пользователей Windows.

- 1 Откройте документ, в который необходимо добавить пометки, в Диспетчере документов HP LaserJet.
- 2 Выберите инструмент пометок в меню Пометки.

## Изменение параметров пометки

Чтобы изменить параметры пометок, откройте меню Пометки и выберите **Свойства пометки**.

## Добавление пометок в файлы сканированных изображений

С помощью программы Фотоцентр HP LaserJet можно добавлять пометки в файлы .bmp, .tif, .jpg и .gif.

Можно добавлять следующие элементы пометок:

- Элементы набросков
- Линии, прямоугольники, овалы и многоугольники (закрашенные или незакрашенные)
- Текст

Чтобы добавить пометки в файл изображения, выберите меню Сервис в программе Фотоцентр HP LaserJet.

## Отправка сканированных элементов в виде вложений в письма электронной почты

Для сканирования в сообщения электронной почты можно использовать либо, Директор HP LaserJet, либо Диспетчер документов HP LaserJet. Имеется поддержка не для всех приложений электронной почты.

---

## Примечание

---

Функции сканирования в сообщения электронной почты не поддерживаются в системе Windows 95.

## Сканирование в сообщения электронной почты (Windows)

---

## Примечание

---

Если в подающий лоток механизма автоматической подачи документов и на планшетном сканере загружены оригиналы, устройство автоматически выполняет сканирование с механизма автоматической подачи документов, независимо от того, находится оригинал на планшетном сканере или нет.

- 1 Откройте Директор HP LaserJet.

- 2 Загрузите оригиналы, которые необходимо отсканировать, в подающий лоток механизма автоматической подачи документов лицевой стороной вверх и настройте направляющие.

**ИЛИ**

Поднимите крышку планшетного сканера и поместите оригинал на планшетный сканер лицевой стороной вниз, придвинув левый верхний угол документа к правому нижнему углу стекла. Аккуратно закройте крышку.

- 3 Нажмите кнопку **начать сканирование** на панели управления. Если Вы используете механизм автоматической подачи документов, Директор HP LaserJet загружается автоматически. Если Вы работаете в сети, выполняете сканирование с помощью планшетного сканера, или когда Директор HP LaserJet автоматически не открывается, нажмите кнопку **Пуск** на панели задач Windows, выберите **Программы**, а затем элемент **HP LaserJet Director** или выберите его на панели задач.
- 4 В Директоре HP LaserJet выберите **E-mail**.
- 5 После этого происходит сканирование документа и запуск программы электронной почты, которая автоматически добавляет сканируемое изображение в новое сообщение электронной почты в виде вложенного файла. Введите адрес электронной почты и нажмите кнопку Отправить.

## Сканирование в сообщения электронной почты (Macintosh)

- 1 Загрузите оригиналы, которые необходимо отсканировать, в подающий лоток механизма автоматической подачи документов лицевой стороной вверх и настройте направляющие.

**ИЛИ**

Поднимите крышку планшетного сканера и поместите оригинал на планшетный сканер лицевой стороной вниз, придвинув левый верхний угол документа к правому нижнему углу стекла. Аккуратно закройте крышку.

- 2 Откройте Директор HP LaserJet, дважды нажав на ярлык Директора HP LaserJet, отображаемый на рабочем столе.
- 3 Нажмите кнопку **E-mail**.
- 4 После появления окна сообщения электронной почты с вложенным файлом сканируемого изображения введите адрес электронной почты и нажмите кнопку **Отправить**.

## Отправка сканированных файлов по электронной почте в альтернативном режиме

Вы можете воспользоваться альтернативным методом отправки документа по электронной почте, если:

- У Вас нет совместимой программы электронной почты.
- Кнопка **E-mail** не отображается в Директоре HP LaserJet.
- У Вас нет доступа к Директору HP LaserJet.

- 1 Загрузите оригиналы, которые необходимо отсканировать, в подающий лоток механизма автоматической подачи документов лицевой стороной вверх и настройте направляющие.

**ИЛИ**

Поднимите крышку планшетного сканера и поместите оригинал на планшетный сканер лицевой стороной вниз, придвинув левый верхний угол документа к правому нижнему углу стекла. Аккуратно закройте крышку.

- 2 С помощью Директора HP LaserJet или другой программу отсканируйте документ на рабочий стол или в Программу просмотра документов HP LaserJet.
- 3 Сохраните файл в необходимом формате.
- 4 Откройте программу электронной почты, вложите в нее файл, выполнив для этого обычную процедуру, введите адрес и нажмите кнопку Отправить.

## Разрешение и цветопередача при сканировании

Неудовлетворительное качество при печати или копировании сканируемых изображений во многих случаях вызвано неправильной настройкой разрешения и цветопередачи в программном обеспечении копировально-сканирующего устройства. Выбор разрешения и настройка цветопередачи влияют на следующие показатели качества сканируемых и копируемых изображений.

- Четкость изображения
- Текстура градаций цвета (плавные или грубые)
- Скорость сканирования и копирования
- Размер файла

Разрешение измеряется в точках на дюйм (dpi), а настройка цветопередачи, шкалы серого, а также черного и белого цветов определяет как число воспроизводимых тонов или оттенков. Можно установить аппаратное разрешение сканера до 600 dpi. Программное обеспечение позволяет использовать интерполированные разрешения до 9600 dpi. Можно выбирать следующие режимы цветопередачи: 1 бит (черно-белое изображение), 8 бит (256 оттенков серого) и 24 бит (полный спектр цветов и оттенков оригинала).

В таблице параметров разрешения и цветопередачи приведены основные указания по выбору параметров сканирования и копирования.

### Примечание

Выбор больших значений параметров разрешения и цветопередачи может привести к увеличению размеров файлов с изображениями и снижению скорости сканирования и копирования. Прежде всего следует заранее определить, каким образом предполагается использовать сканируемое изображение.

### Примечание

Лучшее разрешение цветных изображений и изображений с оттенками серого достигается при сканировании с помощью планшетного сканера, а не механизма автоматической подачи документов.

## Указания по выбору параметров разрешения и цветопередачи

Назначение изображения	Рекомендуемое разрешение	Рекомендуемые параметры цветопередачи
Факс	150 dpi	● Черно-белое

<b>Назначение изображения</b>	<b>Рекомендуемое разрешение</b>	<b>Рекомендуемые параметры цветопередачи</b>
Электронная почта	150 dpi	<ul style="list-style-type: none"> <li>● Черно-белое изображение, если точная передача градаций оттенков или полутонов не требуется.</li> <li>● Изображение с оттенками серого, если требуется точная передача плавной градации полутонов.</li> <li>● Цветное изображение при сканировании цветных оригиналов.</li> </ul>
Редактирование текста	300 dpi	<ul style="list-style-type: none"> <li>● Черно-белое</li> </ul>
Печать (графика или текст)	<p>600 dpi при сканировании текста и сложной графики.</p> <p>150 - 300 dpi при сканировании несложной графики и фотографий.</p>	<ul style="list-style-type: none"> <li>● Черно-белое изображение при сканировании текста и штриховых рисунков.</li> <li>● Изображение с оттенками серого при сканировании полутоновой графики, цветных изображений и фотографий.</li> <li>● Цветное изображение при сканировании цветных оригиналов.</li> </ul>
Отображение на экране	75 dpi	<ul style="list-style-type: none"> <li>● Черно-белое изображение при сканировании текста.</li> <li>● Изображение с оттенками серого при сканировании графики и фотографий.</li> <li>● Цветное изображение при сканировании цветных оригиналов.</li> </ul>



## Цвет

При сканировании и копировании можно установить следующие значения параметров цветопередачи.

Параметр	Рекомендуемое использование	Место настройки цветопередачи
Цвет	Цветные фотографии высокого качества или документы, в которых цвет играет важную роль.	Программное обеспечение сканера Windows
Черно-белое	Используется для текстовых документов.	Программное обеспечение сканера Windows
Полутона серого	Этот параметр используется в том случае, когда необходимо ограничить размер файла или быстро отсканировать документ или фотографию.	Программное обеспечение сканера Windows
Только фото	Документ, содержащий преимущественно цветные и черно-белые фотографии.	Драйвер TWAIN Windows или Macintosh
Только текст	Документы, содержащие преимущественно текст.	Драйвер TWAIN Windows или Macintosh
Смешанный цвет	Документы, содержащие преимущественно цветную графику.	Драйвер TWAIN Windows или Macintosh
Смешанные полутона серого	Документы, содержащие преимущественно черно-белую графику.	Драйвер TWAIN Windows или Macintosh
Фото	Фотография обычного качества.	Программное обеспечение копира
Текст	Документы, содержащие преимущественно текст.	Программное обеспечение копира
Наилучшее фото	Документ, содержащий преимущественно цветные и черно-белые фотографии.  Наилучшее качество фотографии.	Программное обеспечение копира
Черновик	Экономия тонера при копировании документов.	Программное обеспечение копира



# 7 Работа с факсами

Используйте следующие инструкции для выполнения основных операций по работе с факсами с помощью устройства HP LaserJet 3300mfp:

- [Установка информации в заголовке факса](#)
- [Установка режима ответа](#)
- [Загрузка оригиналов в факс](#)
- [Отправка факсов](#)
- [Отмена задания факса](#)
- [Использование ручного набора](#)
- [Удаление факсов из памяти](#)
- [Повторный набор вручную](#)
- [Отправка факса в будущем](#)
- [Прием факсов](#)
- [Прием факсов на компьютер](#)
- [О клавишах поразрядного набора, а также о кодах ускоренного и группового наборов](#)
- [Управление кодами группового набора](#)
- [Удаление всех записей телефонной книги](#)
- [Использование символов набора](#)
- [Вставка префикса набора](#)
- [Использование переадресации факса](#)
- [Использование факсимильного опроса](#)
- [Включение добавочного телефона](#)
- [Отправка факса путем набора с телефона](#)
- [Изменение параметров громкости устройства HP LaserJet 3330](#)
- [Изменение разрешения по умолчанию](#)
- [Изменение контрастности по умолчанию](#)
- [Изменение параметра обнаружения тонального сигнала](#)
- [Изменение режима ответа на входящие факсы](#)
- [Изменение числа звонков до ответа](#)
- [Изменение мелодии звонка для ответа](#)
- [Изменение режима обнаружения в фоновом режиме](#)
- [Изменение параметра автоуменьшения для входящих факсов](#)
- [Включение штампования принятых факсов](#)
- [Установка режима исправления ошибок факсов](#)
- [Выбор режима тонального или импульсного набора](#)
- [Изменение параметров повторного набора](#)

- [Использование кодов счетов](#)
- [Изменение параметра V.34](#)
- [Управление журналами факсов и отчетами](#)
- [Печать журнала факсов](#)
- [Установка автоматической печати журнала факсов](#)
- [Печать отчета о факсимильных вызовах](#)
- [Установка времени печати отчетов о факсимильных вызовах](#)
- [Включение первой страницы каждого факса в отчет о факсимильных вызовах](#)
- [Печать отчета телефонной книги](#)
- [Печать отчета о кодах счетов](#)
- [Печать отчета о трассировке протокола T.30](#)
- [Печать списка заблокированных факсов](#)
- [Печать всех факсимильных отчетов](#)

## Установка информации в заголовке факса

### Установка заголовка факса

Для установки или изменения информации заголовка факса выполните следующие действия. Если требуется справка по вводу какой-либо информации, см. раздел [Использование символов набора](#).

- 1** На панели управления нажмите кнопку **МЕНЮ/ВВОД**.
- 2** С помощью кнопок < и > выберите Время/Дата, Шапка и нажмите кнопку **МЕНЮ/ВВОД**.
- 3** С помощью кнопок < и > выберите Шапка факса и нажмите кнопку **МЕНЮ/ВВОД**.
- 4** С помощью буквенно-цифровой клавиатуры введите номер факса и нажмите **МЕНЮ/ВВОД**.
- 5** С помощью буквенно-цифровой клавиатуры добавьте название своей компании и нажмите кнопку **МЕНЮ/ВВОД**.

## Установка режима ответа

В зависимости от ситуации можно установить автоматический или ручной режим ответа HP LaserJet 3330.

- **Автоматический:** В автоматическом режиме ответа устройство отвечает на входящие вызовы после указанного числа звонков или при распознавании специальных сигналов факса. Чтобы указать число звонков, см. раздел [Изменение числа звонков до ответа](#).
- **Вручную:** В ручном режиме ответа устройство никогда не отвечает на вызовы. Процесс приема факса должен быть инициализирован Вами либо с помощью нажатия кнопки **start fax** (старт факса) на панели управления, либо путем поднятия трубки телефона, подключенного к этой линии, и набора цифр 1-2-3.

Режим ответа по умолчанию - автоматический.

---

## Примечание

---

Несмотря на то, что пользователи оставляют автоматический режим ответа, лица, осуществляющие голосовые звонки, которые набирают номер факса, услышат сигнал факса, если телефон не отвечает, или если трубка не повешена до указанного числа звонков до ответа. Если не нужно, чтобы все, кто осуществляет голосовые вызовы, слышали сигналы факса, выберите ручной режим, но помните, что в этом случае устройство не будет автоматически отвечать на вызовы.

## Установка режима ответа

Для установки или изменения режима ответа выполните следующие действия:

- 1 На панели управления нажмите кнопку **МЕНЮ/ВВОД**.
- 2 С помощью кнопок < и > выберите **Настройка факса** и нажмите кнопку **МЕНЮ/ВВОД**.
- 3 С помощью кнопок < и > выберите **Нас. приема факса** и нажмите кнопку **МЕНЮ/ВВОД**.
- 4 Нажмите кнопку **МЕНЮ/ВВОД**, чтобы выбрать **Режим ответа**.
- 5 С помощью кнопок < и > выберите **Авто** или **Вручную** и нажмите кнопку **МЕНЮ/ВВОД**.
- 6 На панели управления отображается указанный параметр режима ответа.

## Загрузка оригиналов в факс

Используйте следующие инструкции для загрузки документов оригинала для отправки по факсу.

### Загрузка документов факса в подающий лоток механизма автоматической подачи документов

- 1 Перед загрузкой документов факса в подающий лоток механизма автоматической подачи документов убедитесь в отсутствии каких-либо предметов на планшетном сканере.
- 2 Поместите верхний край документа, отправляемого по факсу, в подающий лоток механизма автоматической подачи документов отпечатанной стороной вверх, чтобы первая сканируемая страница находилась в стопке сверху.
- 3 Придвиньте документ к краю подающего лотка механизма автоматической подачи документов.
- 4 Задвиньте документ в подающий лоток механизма автоматической подачи документов до упора.

Документ готов к отправке по факсу.

### Отправка факса одному получателю

#### Примечание

Если необходимо улучшить качество бумажного документа перед его отправкой по факсу, отсканируйте документ, выровняйте или очистите изображение и отправьте в виде факса из программного обеспечения. Дополнительные сведения см. в справке программного обеспечения устройства.

**1** Наберите номер факса, используя один из следующих методов:

- Используйте буквенно-цифровые кнопки на панели управления устройства.
- Если вызываемому номеру факса присвоена клавиша поразрядного набора, нажмите ее.
- Если для номера вызываемого факса присвоен код ускоренного набора, нажмите клавишу **ускоренного набора**, введите код ускоренного набора с помощью буквенно-цифровых кнопок и нажмите **меню/ввод**.

#### Примечание

При наборе с помощью буквенно-цифровых кнопок включайте в набор паузы или другие необходимые цифры, например, код местности, код доступа к номерам, не входящим в систему РВХ (обычно это 9 или 0), или префикс для междугородных звонков. Дополнительные сведения см. в разделе [Использование символов набора](#).

**2** Загрузите документ в подающий лоток механизма автоматической подачи документов.

**3** Нажмите кнопку **факс/отправка**.

После того, как последняя страница документа выйдет из устройства, можно начинать отправку следующего факса, копирование или сканирование.

Для набора номеров факсов, используемых регулярно, им можно присвоить клавишу поразрядного набора или код ускоренного набора. См. разделы [Программирование кодов ускоренного и клавиш поразрядного набора](#) и [Программирование кодов группового набора](#). Если у Вас имеются электронные телефонные книги, Вы можете использовать их для выбора получателей. Электронные телефонные книги можно создавать с помощью приложений сторонних производителей.

### Отправка факса нескольким получателям

Можно одновременно отправить один факс на несколько номеров факсов. Если необходимо отправить факс на группу номеров факсов, которым присвоен код группового набора, см. раздел [Управление кодами группового набора](#). Если необходимо отправить факс на группу номеров (не более 20) без кода группового набора, см. раздел [Отправка факса специально созданной группе](#).

В редких случаях, когда документ не помещается в памяти, его придется отправлять на каждый номер факса в отдельности или использовать Директор HP LaserJet.

#### Примечание

Директор HP LaserJet не поддерживается в среде Microsoft Windows 95.

### Отправка факса с помощью кода группового набора

**1** Загрузите документ в подающий лоток механизма автоматической подачи документов.

**2** Настройте параметры факса, например, контрастность или разрешение.

**3** Нажмите клавишу поразрядного набора для группы.

**ИЛИ**

Нажмите кнопку **телефонная книга**, введите код группового набора, назначенный для данной группы, затем нажмите кнопку **меню/ввод**.

**4** Нажмите кнопку **факс/отправка**.

Устройство отсканирует документ в память и отправит факс на каждый из указанных номеров. Если какой-либо номер в группе занят или не отвечает, устройство выполнит повторный набор номера в соответствии с параметрами повторного набора. После нескольких неудачных попыток повторного набора устройство занесет ошибку в Журнал факсов и перейдет к следующему номеру в группе.

---

Примечание

---

Функция Журнал факсов не поддерживается в программном обеспечении для Microsoft Windows 95, однако Вы можете распечатать Журнал факсов с помощью панели управления. Инструкции см. в разделе [Печать журнала факсов](#).

## Отправка факса специально созданной группе

Используйте следующие инструкции для отправки факса группе получателей, для которой не назначен код группового набора:

**1** Загрузите документ в подающий лоток механизма автоматической подачи документов или поместите его на планшетный сканер.

**2** Наберите первый номер факса, используя один из следующих методов:

- Используйте буквенно-цифровые кнопки.
- Если вызываемому номеру факса присвоена клавиша поразрядного набора, нажмите ее.
- Если для номера вызываемого факса присвоен код ускоренного набора, нажмите кнопку **телефонная книга**, введите код ускоренного набора с помощью буквенно-цифровых кнопок и нажмите кнопку **меню/ввод**.

---

Примечание

---

При наборе с помощью буквенно-цифровых кнопок включайте в набор паузы или другие необходимые цифры, например, код местности, код доступа к номерам, не входящим в систему РВХ (обычно это 9), или префикс для междугородных звонков. Дополнительные сведения см. в разделе [Использование символов набора](#).

**3** Нажмите кнопку **меню/ввод**.

**4** Чтобы продолжить ввод номеров, повторите действия 2 и 3.

**ИЛИ**

Если ввод номеров завершен, перейдите к следующему действию.

**5** Нажмите кнопку **факс/отправка**.

**6** Устройство отправит факс на каждый номер факса. Если какой-либо номер в группе занят или не отвечает, устройство выполнит повторный набор этого номера в соответствии с параметрами повторного набора. При нескольких неудачных попытках повторного набора устройство занесет ошибку в Журнал факсов и затем перейдет к следующему номеру в группе.

Функция Журнал факсов не поддерживается в программном обеспечении для Microsoft Windows 95, однако Вы можете распечатать Журнал факсов с помощью панели управления. Инструкции см. в разделе [Печать журнала факсов](#).

## Отмена задания факса

Используйте эти инструкции для отмены передачи отдельного факса, номер которого набирается в текущий момент, а также передаваемого или принимаемого факса.

### Отмена текущего задания факса

Нажмите кнопку **отмена** на панели управления. Задание для всех не переданных еще страниц будет отменено.

### Отмена задания факса, исходя из состояния задания факса

Используйте эту процедуру для отмены задания факса в следующих случаях:

- Устройство ожидает повторного набора после получения сигнала “занято” или отсутствия ответа.
- Факс отправляется на группу номеров.
- Факс назначен для отправки в будущем.

Выполните следующие действия для отмены задания факса, исходя из состояния задания факса:

- 1** Нажмите кнопку **меню/ввод**.
- 2** Нажмите кнопку **меню/ввод**, чтобы выбрать **Сост. зад. факса**.
- 3** Используйте кнопки **<** или **>** для прокрутки ожидающих выполнения заданий, чтобы найти задание, которое необходимо снять.
- 4** Нажмите кнопку **меню/ввод**, чтобы выбрать задание которое необходимо отменить.
- 5** Нажмите кнопку **меню/ввод**, чтобы подтвердить необходимость отмены этого задания.

## Использование ручного набора

Обычно устройство выполняет набор после нажатия кнопки **факс/отправка**. Однако иногда может потребоваться, чтобы устройство набирало каждую цифру сразу после нажатия соответствующей кнопки. Например, если оплата факсимильного вызова выполняется с помощью телефонной карты, то может потребоваться набрать номер факса, дождаться сигнала приема телефонной станции, а затем набрать номер телефонной карты. При использовании международной линии связи может потребоваться набрать часть номера, а затем прослушать тональные сигналы, прежде чем продолжить набор.

### Использование ручного набора

- 1** Загрузите документ в подающий лоток механизма автоматической подачи документов.
- 2** Нажмите кнопку **факс/отправка**.



- 3 Начните набор. Номер факса набирается по мере нажатия каждой цифры. Это позволяет дожидаться пауз, тональных сигналов, тональных сигналов международной связи или тональных сигналов приема телефонной карты перед продолжением набора.

## Удаление факсов из памяти

Используйте следующую процедуру только в том случае, если есть опасения, что к Вашему устройству имеют доступ посторонние лица, которые могут попытаться повторно распечатать факсы, хранящихся в памяти.

### ВНИМАНИЕ

Кроме очистки памяти для повторной печати, эта процедура удаляет отправляемый в данный момент факс, факсы, ожидающие повторного набора для отправки, факсы, назначенные для отправки в будущем, и нераспечатанные или переадресованные факсы.

### Удаление факсов из памяти

- 1 Нажмите кнопку **меню/ввод**.
- 2 Один раз нажмите кнопку **>**, чтобы отобразились функции факса, затем нажмите кнопку **меню/ввод**.
- 3 С помощью кнопок **<** или **>** выберите **Удал. сохр. факсы** и нажмите кнопку **меню/ввод**.
- 4 Нажмите кнопку **меню/ввод**, чтобы подтвердить удаление.

## Повторный набор вручную

Если нужно отправить новый документ на последний набранный номер факса, для повторного набора вручную используйте следующую процедуру. Если Вы пытаетесь повторно отправить тот же документ, что и в первый раз, потребуется подождать, пока не прекратится автоматический повторный набор, или самому остановить его. Иначе получатель, возможно, дважды получит один и тот же факс: один раз в результате попытки повторного набора вручную и один - в результате одной из попыток автоматического повторного набора.

### Примечание

Чтобы остановить текущую попытку повторного набора при отправке факса или отменить все ожидающие своей очереди попытки повторного набора при отправке факса см. раздел [Отмена задания факса](#). Чтобы изменить параметры повторного набора, см. раздел [Изменение параметров повторного набора](#).

### Повторный набор вручную

- 1 Загрузите документ в подающий лоток механизма автоматической подачи документов.
- 2 Нажмите кнопку **пауза/повторный набор**.
- 3 Нажмите кнопку **факс/отправка**. Устройство выполнит повторный набор последнего набранного номера и предпримет попытку отправить факс.

## Отправка факса в будущем

Можно запланировать автоматическую отправку факса одному или нескольким получателям в будущем. По завершении этой процедуры устройство отсканирует документ в память и вернется в состояние Готово, чтобы можно было выполнять другие задачи.

---

### Примечание

Эта функция не поддерживается в Microsoft Windows 95.

---

### Примечание

Если устройство не сможет передать факс в назначенное время, это указывается в отчете о факсимильных вызовах (если соответствующий параметр включен) или заносится в журнал факсов. Это может иметь место при отсутствии ответа или при сигнале "занято" после нескольких неудачных попыток повторного набора. (Дополнительные сведения см. в разделах [Установка времени печати отчетов о факсимильных вызовах](#) и [Печать журнала факсов](#).)

Если для факса назначена отправка в будущем, но в него нужно что-либо добавить, дополнительную информацию можно отправить в качестве другого задания. Все факсы, назначенные для отправки по одному и тому же номеру в один и то же день и время, доставляются как отдельные факсы.

## Отправка факса в будущем

- 1 Загрузите документ в подающий лоток механизма автоматической подачи документов.
- 2 Нажмите кнопку **меню/ввод**.
- 3 С помощью кнопок < или > отобразите **Функции факса** и нажмите кнопку **меню/ввод**.
- 4 С помощью кнопок < или > отобразите **Отпр. факс позже** и нажмите кнопку **меню/ввод**.
- 5 Используйте буквенно-цифровые кнопки для ввода времени начала отправки. Если используется 12-часовая система отображения времени, нажимайте кнопку >, чтобы пропустить четыре символа и переместить курсор для установки А.М. (до полудня) или Р.М. (после полудня). Выберите 1 для установки А.М. или 2 для установки Р.М., затем нажмите кнопку **меню/ввод**.  
**ИЛИ**  
Если используется 24-часовая система отображения времени, нажмите кнопку **меню/ввод**.
- 6 Используя буквенно-цифровые кнопки, введите дату и нажмите кнопку **меню/ввод**.  
**ИЛИ**  
Примите дату по умолчанию, нажав кнопку **меню/ввод**.
- 7 Введите номер факса, код ускоренного набора или нажмите клавишу поразрядного набора. (Эта функция не поддерживается для специально созданных групп.) Нажмите кнопку **меню/ввод** или **факс/отправка**. Устройство отсканирует документ в память и отправит его в назначенное время.

Факсы можно принимать на устройство или на компьютер. Вообще, устройство автоматически отвечает на входящие факсы; однако, если будут изменены настройки, определяющие, какие устройства подключены к той же телефонной линии, что и данное устройство, Вам придется изменить режим ответа на входящие факсы. См. инструкции в разделе [Изменение режима ответа на входящие факсы](#). Следуйте процедурам в данном разделе для управления факсами, направленными на устройство.

- [Прием факсов при получении сигналов факса](#)
- [Повторная печать факса](#)
- [Блокирование или разблокирование номеров факсов](#)

### Прием факсов при получении сигналов факса

Если при наличии телефонной линии, принимающей как факсимильные, так и голосовые вызовы, сняв телефонную трубку, Вы слышите сигналы факса, то начать процесс приема факса можно одним из двух способов:

- Если Вы находитесь вблизи устройства, нажмите кнопку **факс/отправка** на панели управления.
- Если Вы отвечаете по любому телефону, подключенному к линии (добавочный телефон), и слышите сигналы факса, устройство должно начать отвечать на вызов автоматически. Если этого не происходит, нажмите последовательно кнопки 1-2-3 на телефонной клавиатуре, убедитесь, что слышны сигналы передачи факса, затем повесьте трубку.

---

#### Примечание

---

Чтобы работал второй способ, для параметра Добав. телефон должно быть установлено значение Да. Для проверки или изменения этого параметра см. раздел [Включение добавочного телефона](#).

### Повторная печать факса

Если необходимо выполнить повторную печать факса, так как была пуста печатающая кассета, или факс был напечатан не на том материале, можно попытаться распечатать факс повторно. Реальное число факсов, хранящихся в памяти для возможной повторной печати, определяется объемом доступной памяти. Новые факсы распечатываются в первую очередь, старые - в последнюю.

Эти факсы хранятся постоянно, и при повторной печати они не удаляются из памяти. Чтобы удалить эти факсы из памяти, см. раздел [Удаление факсов из памяти](#).

---

#### Примечание

---

Нет необходимости использовать эту процедуру, если факс не был распечатан из-за замятия или отсутствия материала для печати. В таких ситуациях факсы принимаются в память. Сразу после устранения замятия или добавления материалов для печати печать факсов автоматически возобновляется.

Выполните следующие действия для повторной печати факса:

- 1** Нажмите кнопку **меню/ввод**.
- 2** Один раз нажмите кнопку **>**, чтобы отобразились функции факса, затем нажмите кнопку **меню/ввод**.

- 3 С помощью кнопок < или > отобразите Повт. печ. послед. и нажмите кнопку **МЕНЮ/ВВОД**. Устройство начнет повторную печать последнего напечатанного факса.

---

#### Примечание

Чтобы в любое время остановить печать, нажмите кнопку **отмена**.

## Блокирование или разблокирование номеров факсов

При наличии лиц или компаний, от которых Вы не желаете получать факсы, можно заблокировать до 30 номеров факсов с помощью панели управления. При блокировании номера факса и отправке Вам факса с этого номера на панели дисплея отобразится сообщение о том, что этот номер заблокирован, факс не будет распечатан и не сохранится в памяти. Факсы, отправленные с заблокированных номеров, появятся в журнале факсов с обозначением “отброшен”. Можно разблокировать заблокированные факсы по отдельности и все сразу.

---

#### Примечание

Функция Журнал факсов не поддерживается для Microsoft Windows 95, однако Вы можете распечатать Журнал факсов с помощью панели управления. См. раздел [Печать журнала факсов](#).

---

#### Примечание

Чтобы распечатать список заблокированных номеров, см. раздел [Печать списка заблокированных факсов](#).

Выполните следующие действия, чтобы заблокировать или разблокировать номера факсов с помощью панели управления:

- 1 Нажмите кнопку **МЕНЮ/ВВОД**.
- 2 С помощью кнопок < или > выберите Параметры факса и нажмите кнопку **МЕНЮ/ВВОД**.
- 3 С помощью кнопок < или > выберите Нас. приема факса и нажмите кнопку **МЕНЮ/ВВОД**.
- 4 С помощью кнопок < или > выберите Блокиров. факсы и нажмите кнопку **МЕНЮ/ВВОД**.
- 5 Выполните одно из следующих действий:
  - Чтобы заблокировать номер факса, с помощью кнопок < или > выберите **Добавить запись** и нажмите кнопку **МЕНЮ/ВВОД**. Введите номер факса именно так, как он напечатан в заголовке факса (включая пробелы), и нажмите кнопку **МЕНЮ/ВВОД**. Введите имя для заблокированного номера и нажмите кнопку **МЕНЮ/ВВОД**.
  - Чтобы разблокировать номер факса, с помощью кнопок < или > выберите **Удалить запись** и нажмите кнопку **МЕНЮ/ВВОД**. С помощью кнопок < или > выберите нужный номер факса и нажмите **МЕНЮ/ВВОД**, чтобы подтвердить удаление.
  - Чтобы разблокировать все заблокированные номера факсов, с помощью кнопок < или > выберите **Удалить все** и нажмите кнопку **МЕНЮ/ВВОД**. Еще раз нажмите кнопку **МЕНЮ/ВВОД**, чтобы подтвердить удаление.

## Прием факсов на компьютер

Чтобы принять факсы на компьютер, необходимо включить параметр Прием на ПК в программном обеспечении (см. справку программного обеспечения устройства). При наличии телефонной линии, принимающей как факсимильные, так и голосовые вызовы (общая линия), и автоответчика или компьютерного устройства голосовой почты, подключенного к линии, то, чтобы принимать факсы на компьютер, автоответчик или устройство голосовой почты следует отключить. В противном случае на все вызовы будет отвечать автоответчик или программа ПК-факса. Поэтому большинство пользователей выбирают вариант приема факсов на устройство.

Параметр Прием на ПК может быть включен только с компьютера. Если по какой-либо причине компьютер становится недоступным, можно использовать описанную ниже процедуру для выключения параметра Прием на ПК с панели управления устройства.

### Отключение параметра Прием на ПК с панели управления

- 1 Нажмите кнопку **меню/ввод**.
- 2 С помощью кнопок < или > выберите **Функции факса** и нажмите кнопку **меню/ввод**.
- 3 С помощью кнопок < или > выберите **Ост. прием на ПК** и нажмите кнопку **меню/ввод**, чтобы подтвердить выбор.
- 4 После выбора параметра **Ост. прием на ПК** будут распечатаны все факсы, находящиеся в памяти принтера.

---

#### Примечание

Функцию Прием на ПК нельзя использовать, если устройство подключено к сети, или если используется программное обеспечение для Macintosh.

## О клавишах поразрядного набора, а также о кодах ускоренного и группового наборов

Часто набираемые номера факсов или группы номеров можно сохранить в виде клавиш поразрядного набора и кодов ускоренного и группового набора.

В телефонной книге устройства имеется 275 кодов, которые можно использовать в качестве кодов ускоренного и группового наборов. Например, если запрограммировать 225 кодов в качестве кодов ускоренного набора, оставшиеся 50 кодов можно использовать в качестве кодов группового набора.

См. следующие процедуры для получения более подробной информации о том, как использовать коды ускоренного и группового доступа, а также клавиши поразрядного набора.

### Программирование кодов ускоренного и клавиш поразрядного набора

Для кодов ускоренного набора с номерами с 1 по 9 также имеются соответствующие клавиши поразрядного набора на панели управления. Клавиши поразрядного набора можно использовать в качестве кодов ускоренного и группового наборов. Каждый номер факса может содержать не более 50 знаков.

---

## Примечание

---

Коды ускоренного набора, клавиши поразрядного набора и коды группового набора проще назначать из программы. Инструкции по программированию кодов ускоренного набора, клавиш поразрядного набора и кодов группового набора с помощью программного обеспечения для устройства см. в справке программного обеспечения устройства.

Для программирования кодов ускоренного набора, а также клавиш поразрядного набора с панели управления устройства выполните следующие действия:

- 1 Нажмите кнопку **МЕНЮ/ВВОД**.
- 2 С помощью кнопок < или > выберите **Настройка факса** и нажмите кнопку **МЕНЮ/ВВОД**.
- 3 Нажмите кнопку **МЕНЮ/ВВОД**, чтобы выбрать **Телеф. книга**.
- 4 Нажмите кнопку **МЕНЮ/ВВОД**, чтобы выбрать **Индив. настройка**.
- 5 Нажмите кнопку **МЕНЮ/ВВОД**, чтобы выбрать команду **Добавить**.
- 6 С помощью буквенно-цифровых кнопок введите номер кода ускоренного набора, который необходимо назначить для этого номера факса, и нажмите кнопку **МЕНЮ/ВВОД**. При выборе номера от 1 до 10 для номера факса также назначается соответствующая клавиша поразрядного набора.

---

## Примечание

---

При вводе номера факса можно использовать запятую (,) для ввода паузы или букву R, если необходимо, чтобы устройство ожидало тонального сигнала.

- 7 С помощью буквенно-цифровых кнопок введите номер факса. Добавьте в строку набора паузы или другие необходимые цифры, например, код местности, код доступа к номерам, не входящим в систему РВХ (обычно это 9 или 0), или префикс для междугородных звонков.
- 8 Нажмите кнопку **МЕНЮ/ВВОД**.
- 9 С помощью буквенно-цифровых кнопок введите имя для номера факса. Для этого последовательно нажимайте буквенно-цифровую кнопку с нужной буквой, пока она не появится. (Список символов см. в разделе [Использование символов набора](#).)

---

## Примечание

---

Чтобы вставить знак пунктуации, нажимайте кнопку со звездочкой (\*), пока не появится нужный символ, затем нажмите кнопку > для перехода к следующей позиции.

- 10 Нажмите кнопку **МЕНЮ/ВВОД**, чтобы сохранить введенную информацию.
- 11 Если необходимо запрограммировать другие коды ускоренного набора или клавиши поразрядного набора, повторите действия 1-9.

## Удаление кодов ускоренного набора и клавиш поразрядного набора

- 1 Нажмите кнопку **МЕНЮ/ВВОД**.
- 2 С помощью кнопок < или > выберите **Настройка факса** и нажмите кнопку **МЕНЮ/ВВОД**.
- 3 Нажмите кнопку **МЕНЮ/ВВОД**, чтобы выбрать **Телеф. книга**.
- 4 Нажмите кнопку **МЕНЮ/ВВОД**, чтобы выбрать **Индив. настройка**.

- 5 С помощью кнопок < или > выберите команду **Удалить** и нажмите кнопку **меню/ввод**.
- 6 С помощью буквенно-цифровых кнопок введите номер кода ускоренного набора, который необходимо удалить, и нажмите кнопку **меню/ввод**.
- 7 Нажмите кнопку **меню/ввод**, чтобы подтвердить удаление.

## Быстрое программирование кодов ускоренного набора и клавиш поразрядного набора

### Примечание

Следующая процедура не предназначена для программирования кодов группового набора. Инструкции по программированию кодов группового набора см. в разделе [Программирование кодов группового набора](#).

Для программирования кодов ускоренного набора и клавиш поразрядного набора с панели управления устройства используйте следующий метод:

- 1 На панели управления устройства нажмите кнопку **телефонная книга**, введите незапрограммированный код ускоренного набора и нажмите кнопку **меню/ввод**.  
**ИЛИ**  
Нажмите на незапрограммированную клавишу поразрядного набора. На дисплее панели управления появится сообщение о том, что данный код ускоренного набора или клавиша поразрядного набора не были запрограммированы.
- 2 Нажмите кнопку **меню/ввод**, чтобы запрограммировать код ускоренного набора или клавишу поразрядного набора.
- 3 Введите номер факса и нажмите кнопку **меню/ввод**. Добавьте в строку набора паузы или другие необходимые цифры, например, код местности, код доступа к номерам, не входящим в систему РВХ (обычно это 9 или 0), или префикс для междугородных звонков. (Дополнительные сведения см. в разделе [Использование символов набора](#).)

### Примечание

При вводе номера факса можно использовать запятую (,) для ввода паузы или букву R, если необходимо, чтобы устройство ожидало тонального сигнала.

- 4 Введите имя для номера факса. Для этого последовательно нажимайте цифровую кнопку с нужной буквой, пока она не появится. (Список символов см. в разделе [Использование символов набора](#).)
- 5 Нажмите кнопку **меню/ввод**, чтобы сохранить введенную информацию.

## Программирование клавиши поразрядного набора для дополнительных междугородных услуг

Если используются дополнительные линии междугородной связи, можно запрограммировать клавишу поразрядного набора для добавления номера доступа перед номером факса. Когда потребуется эта клавиша поразрядного набора, нажмите ее, введите номер факса, а затем нажмите кнопку **факс/отправка**. После этого номер доступа и номер факса набираются вместе. Если номер доступа используется почти каждый раз при наборе факса, то, возможно, легче будет запрограммировать номер доступа как префикс набора (дополнительные сведения см. в разделе [Вставка префикса набора](#)).



---

## Примечание

---

Коды ускоренного набора, клавиши поразрядного набора и коды группового набора проще назначать из программы (невозможно в системе Windows 95). Инструкции по программированию кодов ускоренного набора, клавиш поразрядного набора и кодов группового набора с помощью программного обеспечения для устройства см. в справке программного обеспечения устройства.

Если номер доступа состоит более, чем из 10 символов, или если номер доступа используется редко, используйте следующую процедуру.

- 1 Выполните действия с 1 по 6 в разделе [Программирование кодов ускоренного и клавиш поразрядного набора](#). При наборе номера факса, возможно, потребуются выполнить одно из следующих действий или оба:
  - Если во время набора необходимо дождаться сигнала доступа, введите одну или несколько трехсекундных пауз путем нажатия кнопки **пауза/повторный набор**.
  - Введите персональный идентификационный номер (PIN), если необходимо.
- 2 Завершив ввод номера доступа, нажмите кнопку **пауза/повторный набор**. Пауза в конце строки сообщает устройству, что оно не должно набирать этот номер до тех пор, пока Вы не наберете номер факса.
- 3 Перейдите к выполнению действий с 7 по 10 в разделе [Программирование кодов ускоренного и клавиш поразрядного набора](#).

## Управление кодами группового набора

Если Вы регулярно посылаете информацию одной и той же группе людей, то, чтобы упростить эту процедуру, можно запрограммировать код группового набора. Код группового набора можно запрограммировать для любого имеющегося кода ускоренного набора. Для кодов группового набора с номерами с 1 по 9 также имеются соответствующие клавиши поразрядного набора на панели управления. В группу можно добавить любого отдельного абонента. Перед добавлением в код группового набора для каждого члена группы должен быть запрограммирован код ускоренного набора или клавиша поразрядного набора.

Для управления кодами группового набора используйте следующие инструкции:

[Программирование кодов группового набора](#)

[Удаление кодов группового набора](#)

[Удаление отдельного абонента из кода группового набора](#)

---

## Примечание

---

Коды ускоренного набора, клавиши поразрядного набора и коды группового набора проще назначать из программы (невозможно в системе Windows 95). Инструкции по программированию кодов ускоренного набора, клавиш поразрядного набора и кодов группового набора с помощью программного обеспечения для устройства см. в справке программного обеспечения устройства.

### Программирование кодов группового набора

- 1 Назначьте код ускоренного набора для каждого номера факса, который необходимо добавить в эту группу. (Инструкции см. в разделе [Программирование кодов ускоренного и клавиш поразрядного набора](#).)
- 2 Нажмите кнопку **меню/ввод**.



- 3 С помощью кнопок < или > выберите **Настройка факса** и нажмите кнопку **МЕНЮ/ВВОД**.
- 4 Нажмите кнопку **МЕНЮ/ВВОД**, чтобы выбрать **Телеф. книга**.
- 5 С помощью кнопок < и > выберите **Настройка группы** и нажмите кнопку **МЕНЮ/ВВОД**.
- 6 С помощью кнопок < или > выберите **Добавить группу** и нажмите **кнопку МЕНЮ/ВВОД**.
- 7 С помощью буквенно-цифровых кнопок введите номер, который необходимо назначить для этой группы и нажмите кнопку **МЕНЮ/ВВОД**. При выборе номеров с 1 по 10 для группы также будет назначена соответствующая клавиша поразрядного набора.
- 8 С помощью буквенно-цифровых кнопок введите имя группы. Инструкции по использованию кнопок см. в разделе [Использование символов набора](#). После ввода имени группы нажмите кнопку **МЕНЮ/ВВОД**.
- 9 Нажмите клавишу поразрядного набора или выберите код ускоренного набора для члена группы, которого необходимо добавить, и нажмите кнопку **МЕНЮ/ВВОД**. Нажмите кнопку **МЕНЮ/ВВОД**, чтобы подтвердить добавление. Повторите эту операцию для каждого члена группы, которого необходимо добавить.
- 10 После окончания нажмите кнопку **отмена**.
- 11 Если необходимо ввести другие коды группового набора, нажмите кнопку **МЕНЮ/ВВОД** и повторите действия с 1 по 10.

## Удаление кодов группового набора

- 1 Нажмите кнопку **МЕНЮ/ВВОД**.
- 2 С помощью кнопок < или > выберите **Настройка факса** и нажмите кнопку **МЕНЮ/ВВОД**.
- 3 Нажмите кнопку **МЕНЮ/ВВОД**, чтобы выбрать **Телеф. книга**.
- 4 С помощью кнопок < и > выберите **Настройка группы** и нажмите кнопку **МЕНЮ/ВВОД**.
- 5 С помощью кнопок < или > выберите **Удалить группу** и нажмите кнопку **МЕНЮ/ВВОД**.
- 6 С помощью буквенно-цифровых кнопок введите номер кода группового набора, который необходимо удалить, и нажмите кнопку **МЕНЮ/ВВОД**.
- 7 Нажмите кнопку **МЕНЮ/ВВОД**, чтобы подтвердить удаление.

## Удаление отдельного абонента из кода группового набора

- 1 Нажмите кнопку **МЕНЮ/ВВОД**.
- 2 С помощью кнопок < или > выберите **Настройка факса** и нажмите кнопку **МЕНЮ/ВВОД**.
- 3 Нажмите кнопку **МЕНЮ/ВВОД**, чтобы выбрать **Телеф. книга**.
- 4 С помощью кнопок < и > выберите **Настройка группы** и нажмите кнопку **МЕНЮ/ВВОД**.

- 5** С помощью кнопок < или > выберите Удал. # в группе и нажмите кнопку **МЕНЮ/ВВОД**.
- 6** С помощью кнопок < или > выберите абонента, которого требуется удалить из группы.
- 7** Нажмите кнопку **МЕНЮ/ВВОД**, чтобы подтвердить удаление.
- 8** Повторите действия 6 и 7 для удаления других абонентов из группы.  
**ИЛИ**  
По окончании нажмите кнопку **отмена**.

## Удаление всех записей телефонной книги

Можно удалить все коды ускоренного набора, клавиши поразрядного набора и коды группового набора, запрограммированные в устройстве.

### ВНИМАНИЕ

После удаления клавиши поразрядного набора, а также коды ускоренного и группового наборов не подлежат восстановлению.

### Удаление всех записей телефонной книги

Используйте следующие инструкции, чтобы удалить все коды ускоренного набора, клавиши поразрядного набора и коды группового набора, запрограммированные в устройстве:

- 1 Нажмите кнопку **МЕНЮ/ВВОД**.
- 2 С помощью кнопок **<** или **>** выберите **Настройка** факса и нажмите кнопку **МЕНЮ/ВВОД**.
- 3 Нажмите кнопку **МЕНЮ/ВВОД**, чтобы выбрать **Телеф.** книга.
- 4 С помощью кнопок **<** или **>** выберите **Удалить все** и нажмите кнопку **МЕНЮ/ВВОД**.
- 5 Нажмите кнопку **МЕНЮ/ВВОД**, чтобы подтвердить удаление.

## Использование символов набора

При использовании панели управления для ввода своего имени в заголовке или для ввода имени для клавиши поразрядного набора или кода ускоренного или группового набора нажимайте соответствующую цифровую кнопку до тех пор, пока не появится нужная буква. Затем нажмите кнопку **>** для выбора этой буквы и перехода к следующей позиции.

### Таблица символов набора

В следующей таблице показано, какие буквы и цифры изображены на каждой цифровой кнопке, когда русский язык выбран в качестве языка по умолчанию:

Номер кнопки	Символы
1	1
2	ABCabc
3	DEFdef
4	GHIghi
5	JKLjkl

6	MNOmno
7	PQRSpqrs
8	TUVtuv
9	WXYZwxyz
0	0
*	( ) + - . / , " * & @
#	пробел #

## Добавление паузы или ожидания

Можно вставлять паузы в номер факса, который Вы набираете или программируете для клавиш поразрядного набора, а также для кодов ускоренного и группового набора. Паузы часто необходимы для международных звонков или подключения к внешней линии.

Нажмите кнопку **пауза/повторный набор**, чтобы ввести трехсекундную паузу в строку набора (в моделях, продаваемых во Франции, будет вставлена двухсекундная пауза). На дисплее панели управления появится запятая, указывающая на то, что в этом месте во время набора будет сделана пауза.

## Вставка префикса набора

Префикс набора - это номер или группа номеров, которые автоматически добавляются в начало каждого номера факса, набираемого с панели управления или из программы.

По умолчанию этот параметр отключен. Можно включить этот параметр и ввести префикс, если, например, для подключения к линии, находящейся за пределами телефонной системы организации, необходимо набирать цифру "9". Когда этот параметр включен, номер факса можно набирать без префикса с помощью ручного набора. Инструкции см. в разделе [Использование ручного набора](#).

## Установка префикса набора

Используйте следующие инструкции для установки префикса набора:

- 1 Нажмите кнопку **меню/ввод**.
- 2 С помощью кнопок < или > выберите **Настройка факса** и нажмите кнопку **меню/ввод**.
- 3 Нажмите кнопку > один раз, чтобы выбрать **Настр. отпр. факса**, и нажмите кнопку **меню/ввод**.

- 4 С помощью кнопок < или > выберите Префикс набора и нажмите кнопку **МЕНЮ/ВВОД**.
- 5 С помощью кнопок < или > выберите Вкл. или Выкл. и нажмите кнопку **МЕНЮ/ВВОД**.
- 6 Если выбрано значение Вкл., введите префикс с помощью цифровых кнопок и нажмите кнопку **МЕНЮ/ВВОД**. Можно использовать цифры, паузы и символы набора.

## Использование переадресации факса

Можно настроить устройство так, чтобы оно переадресовывало входящие факсы на другой номер факса. Когда факс поступает на устройство, он сохраняется в памяти. Затем устройство набирает указанный номер факса и отправляет факс. Если устройству не удастся переадресовать факс по причине ошибки (например, если номер занят) и после нескольких неудачных попыток повторного набора, оно распечатает факс.

Если при приеме факса устройству не хватит памяти, оно прервет входящий факс и переадресует только полные и неполные страницы, уже сохраненные в памяти.

При использовании этой функции факсы должны приниматься устройством (а не компьютером), и на нем должен быть установлен режим ответа Авто (см. раздел [Изменение режима ответа на входящие факсы](#)).

### Использование переадресации факса

- 1 Нажмите кнопку **МЕНЮ/ВВОД**.
- 2 С помощью кнопок < или > выберите Настройка факса и нажмите кнопку **МЕНЮ/ВВОД**.
- 3 С помощью кнопок < или > выберите Нас. приема факса и нажмите кнопку **МЕНЮ/ВВОД**.
- 4 С помощью кнопок < или > выберите Переадрес. факс и нажмите кнопку **МЕНЮ/ВВОД**.
- 5 Нажмите кнопку >, чтобы выбрать Вкл. или Выкл., и нажмите кнопку **МЕНЮ/ВВОД**.
- 6 Если Вы решили включить переадресацию факсов, используйте буквенно-цифровые кнопки для ввода номера факса, на который необходимо отправить факс, и нажмите кнопку **МЕНЮ/ВВОД**, чтобы сохранить выбор.

## Использование факсимильного опроса

Если кто-либо настроил свой факс так, что он подлежит опросу, можно запросить отправку этого факса на свое устройство (эта процедура известна как опрос другого устройства).

### Опрос другого факсимильного аппарата (запрос на отправку с него факса)

- 1 Нажмите кнопку **МЕНЮ/ВВОД**.
- 2 С помощью кнопок < или > выберите Функции факса и нажмите кнопку **МЕНЮ/ВВОД**.

- 3 С помощью кнопок < или > выберите Прием с опросом и нажмите кнопку **МЕНЮ/ВВОД**.
- 4 С помощью буквенно-цифровых кнопок введите номер факсимильного аппарата, на который необходимо направить запросить об отправке с него факса, и нажмите клавишу **МЕНЮ/ВВОД**.
- 5 Ваше устройство наберет номер другого факсимильного аппарата и запросит факс.

## Включение добавочного телефона

Включив этот параметр, можно настроить устройство на прием на входящих факсимильных вызовов посредством последовательного нажатия кнопок 1-2-3 на телефонной клавиатуре. Параметр по умолчанию - Да. Отключайте этот параметр только в том случае, если Ваша телефонная станция предоставляет услуги, которые также предусматривают использование последовательного нажатия кнопок 1-2-3. Эта услуга не будет работать в случае ее конфликта с устройством.

### Включение добавочного телефона

Используйте следующие инструкции для включения дополнительного телефона:

- 1 Нажмите кнопку **МЕНЮ/ВВОД**.
- 2 С помощью кнопок < или > выберите Настройка факса и нажмите кнопку **МЕНЮ/ВВОД**.
- 3 С помощью кнопок < или > выберите Нас. приема факса и нажмите кнопку **МЕНЮ/ВВОД**.
- 4 С помощью кнопок < или > выберите Добав. телефон и нажмите кнопку **МЕНЮ/ВВОД**.
- 5 С помощью кнопок < или > выберите Вкл. или Выкл. и нажмите кнопку **МЕНЮ/ВВОД**, чтобы сохранить выбранный параметр.

## Отправка факса путем набора с телефона

Иногда может потребоваться набрать номер факса с телефона, подключенного к той же линии, что и устройство.. Например, при отправке факса лицу, чье устройство работает в режиме приема вручную, сначала можно позвонить этому лицу, чтобы уведомить о направлении ему факса.

### Отправка факса путем набора с телефона

- 1 Загрузите документ в подающий лоток механизма автоматической подачи документов.
- 2 Снимите трубку телефона, подключенного к той же линии, что и устройство, и наберите номер факса, используя цифровые клавиши на телефоне или на устройстве.
- 3 Когда получатель ответит, попросите его запустить свое факсимильный аппарат.
- 4 Услышав сигнал факса, нажмите кнопку **факс/отправка**, чтобы начать передачу факса, подождите, пока на дисплее не отобразится сообщение Соединение, и положите телефонную трубку.

## Изменение параметров громкости устройства HP LaserJet 3330

С панели управления устройства можно регулировать громкость следующих звуков факса:

- Звуки факса, соответствующие входящим и исходящим факсам
- Звонок для входящих факсов

Сведения по регулировке общих параметров громкости см. в разделе [Использование регуляторов громкости устройства](#).

### Изменение громкости звуков факса (монитор линии)

- 1 Нажмите кнопку **громкость** на панели управления.
- 2 С помощью кнопок **<** и **>** выберите Выкл., Тихо, Нормально или Громко.
- 3 Нажмите кнопку **меню/ввод**, чтобы сохранить выбор.

#### Примечание

Начальная установка параметра по умолчанию - Тихо.

### Изменение громкости звонка

Звонок слышен, когда устройство первоначально посылает или принимает вызов. Продолжительность звонка зависит от продолжительности мелодии звонка, установленной местной телекоммуникационной компанией.

- 1 Нажмите кнопку **меню/ввод**.
- 2 С помощью кнопок **<** или **>** выберите **Общие настройки** и нажмите кнопку **меню/ввод**.
- 3 С помощью кнопок **<** или **>** выберите **Настр. громкости** и нажмите кнопку **меню/ввод**.
- 4 Нажмите кнопку **>** один раз, чтобы выбрать **Громк. звонка** и нажмите кнопку **меню/ввод**.
- 5 С помощью кнопок **<** или **>** выберите Выкл., Тихо, Нормально или Громко.
- 6 Нажмите кнопку **меню/ввод**, чтобы сохранить выбор.

#### Примечание

Начальная установка параметра громкости звонка по умолчанию - Тихо.

## Изменение разрешения по умолчанию

Разрешение, выраженное в точках на дюйм, влияет на качество отправляемых по факсу документов. Оно также влияет на скорость передачи факсов.

Для изменения разрешения по умолчанию для всех заданий факсов используйте следующую процедуру.

### Изменение разрешения по умолчанию

- 1 Для отображения текущих установок разрешения, нажмите кнопку **разрешение**.
- 2 С помощью кнопок **<** или **>** отобразите требуемый параметр разрешения.

- 3 Нажмите кнопку **меню/ввод**, чтобы сохранить выбранный параметр.

## Изменение контрастности по умолчанию

### Изменение контрастности по умолчанию

Контрастность по умолчанию - это контрастность, обычно применяемая к элементам для отправки по факсу. Положение бегунка посередине соответствует параметру контрастности по умолчанию.

- 1 Нажмите кнопку **меню/ввод**.
- 2 С помощью кнопок < или > выберите **Настройка факса** и нажмите кнопку **меню/ввод**.
- 3 С помощью кнопок < или > выберите **Настр. отпр. факса** и нажмите кнопку **меню/ввод**.
- 4 С помощью кнопок < или > выберите **Станд-свет/темн.**
- 5 С помощью кнопки < переместите бегунок влево, чтобы сделать факс светлее оригинала, или с помощью кнопки > переместите бегунок вправо, чтобы сделать факс темнее оригинала.
- 6 Нажмите кнопку **меню/ввод**, чтобы сохранить выбор.

## Изменение параметра обнаружения тонального сигнала

Обычно перед попыткой набора номера факса устройство ожидает тонального сигнала. Если устройство используется на той же линии, что и телефон, включите параметр обнаружения тонального сигнала. Это предотвратит отправку факса устройством в то время, как кто-то разговаривает по телефону.

### Изменение параметра обнаружения тонального сигнала

- 1 Нажмите кнопку **меню/ввод**.
- 2 С помощью кнопок < и > выберите **Настройка факса** и нажмите кнопку **меню/ввод**.
- 3 Нажмите кнопку > один раз, чтобы выбрать **Настр. отпр. факса**, и нажмите кнопку **меню/ввод**.
- 4 С помощью кнопок < и > выберите **Обнаруж. сигнала** и нажмите кнопку **меню/ввод**.
- 5 С помощью кнопок < и > выберите **Вкл.** или **Выкл.** и нажмите кнопку **меню/ввод**.

---

#### Примечание

Начальная установка параметра обнаружения тонального сигнала для Франции и Венгрии - **Вкл.**, а для других регионов - **Выкл.**



## Изменение режима ответа на входящие факсы

Режим ответа устройства устанавливается при установке устройства. Эти параметры потребуется изменить, только при смене устройств, подключенных к этой телефонной линии.

### Установка автоматического или ручного режима ответа

- 1 Нажмите кнопку **меню/ввод**.
- 2 С помощью кнопок < и > выберите **Настройка факса** и нажмите кнопку **меню/ввод**.
- 3 С помощью кнопок < и > выберите **Нас. приема факса** и нажмите кнопку **меню/ввод**.
- 4 Нажмите кнопку **меню/ввод**, чтобы выбрать **Режим ответа**.
- 5 С помощью кнопок < и > выберите **Авто** или **Вручную** и нажмите кнопку **меню/ввод**, чтобы сохранить выбранный параметр.

## Изменение числа звонков до ответа

Если установлен автоматический режим ответа, то параметр числа звонков до ответа устройства определяет количество звонков телефона до ответа на входящий вызов.

Если устройство подключено к линии с автоответчиком, принимающей как факсимильные, так и голосовые вызовы (общая линия), возможно, потребуется настроить число звонков до ответа. Число звонков до ответа для устройства должно быть больше, чем число звонков до ответа автоответчика. Это позволяет автоответчику отвечать на входящие вызовы и записывать сообщение в случае голосового вызова. Когда автоответчик отвечает на вызов, устройство "слушает" вызов и автоматически отвечает на него, если определяет сигнал факса.

См. руководство по использованию функций факса, поставляемое с устройством, чтобы определить установленные по умолчанию и рекомендуемые для Вашей страны и региона параметры для числа звонков до ответа.

### Установка числа звонков до ответа

Для установки или изменения числа звонков до ответа выполните следующие действия:

- 1 На панели управления нажмите кнопку **меню/ввод**.
- 2 С помощью кнопок < и > выберите **Настройка факса** и нажмите кнопку **меню/ввод**.
- 3 С помощью кнопок < и > выберите **Нас. приема факса** и нажмите кнопку **меню/ввод**.
- 4 С помощью кнопок < и > выберите **Звонк. до ответа** и нажмите кнопку **меню/ввод**.
- 5 С помощью буквенно-цифровой клавиатуры введите число звонков до ответа и нажмите кнопку **меню/ввод**.

---

## Примечание

---

Если автоответчик или компьютерное устройство для работы с голосовой почтой подключено к данной линии, предназначенной для другого телефонного номера (имеющего схему ответа на одиночный звонок), убедитесь, что для параметра числа звонков до ответа устройства установлено меньшее значение, чем для соответствующего параметра автоответчика или устройства для работы с голосовой почтой. В противном случае устройство не сможет принимать факсимильные вызовы.

## Изменение мелодии звонка для ответа

Если Вы являетесь пользователем такой услуги телефонной компании, как мелодия звонка, можно включить обнаружение устройством мелодий звонка. Если услуга мелодий звонка отсутствует, но этот параметр будет изменен, устройство не сможет принимать факсы.

### Что такое услуга мелодий звонка?

Услуга мелодий звонка, например, отличительный звонок, предоставляется некоторыми местными телефонными компаниями. Она дает возможность установить два или три телефонных номера на одной линии. Это стоит меньше, чем платить за две или три отдельные линии. Для каждого телефонного номера назначена своя мелодия звонка. Мелодии звонка позволяют Вам отвечать на голосовые вызовы, а устройству - на факсимильные.

### Как получить доступ к этой услуге?

Обратитесь в местную телефонную компанию, чтобы узнать, доступна ли эта услуга, и как стать ее пользователем. Эта услуга, возможно, доступна не во всех регионах. Кроме того, Ваша телефонная компания, возможно, использует для этой услуги другое название. Если услуга мелодий звонка оказывается, и Вы захотите стать ее пользователем, помните следующее:

- Определите, какие мелодии звонка будут использоваться для телефонных вызовов, а какие - для факсимильных.
- Убедитесь, что телефонная компания назначила правильную мелодию звонка для факсимильного номера. Устройство будет игнорировать другие мелодии звонка.

### Как узнать, работает ли устройство?

После установки устройства попросите кого-либо из своих знакомых отправить Вам факс. Убедитесь, что предоставленный Вами номер не содержит ошибок.

## Изменение мелодии звонка для ответа

---

## Примечание

---

Не изменяйте значение по умолчанию для параметра Все звонки, если Вы не пользуетесь услугой мелодий звонка Вашей телефонной компании. Если услуга мелодий звонка не используется, но этот параметр будет изменен, возможно, устройство не сможет принимать факсы.

- 1** Нажмите кнопку **меню/ввод**.
- 2** С помощью кнопок < и > выберите **Настройка факса** и нажмите кнопку **меню/ввод**.

- 3 С помощью кнопок < и > выберите Нас . приема факса и нажмите кнопку **МЕНЮ/ВВОД**.
- 4 С помощью кнопок < и > выберите Тип зв . для отв . и нажмите кнопку **МЕНЮ/ВВОД**.
- 5 С помощью кнопок < и > выберите мелодию звонка, которую будет использовать устройство при ответе на входящие факсимильные вызовы, и нажмите кнопку **МЕНЮ/ВВОД**, чтобы сохранить выбор.

## Изменение режима обнаружения в фоновом режиме

Этот параметр определяет, сможет ли устройство принимать факсы с устаревших моделей факсимильных аппаратов, которые не передают сигнал факса при передаче факсов. Во время подготовки этого руководства подобные “тихие” модели факсов составляли очень малую часть используемых устройств. Параметр по умолчанию - Выкл. Его следует изменять только в случае регулярного приема факсов от владельцев устаревших моделей факсимильных аппаратов.

### Изменение режима обнаружения в фоновом режиме

- 1 Нажмите кнопку **МЕНЮ/ВВОД**.
- 2 С помощью кнопок < и > выберите Настройка факса и нажмите кнопку **МЕНЮ/ВВОД**.
- 3 С помощью кнопок < и > выберите Нас . приема факса и нажмите кнопку **МЕНЮ/ВВОД**.
- 4 С помощью кнопок < и > выберите Фоновое обнаруж . и нажмите кнопку **МЕНЮ/ВВОД**.
- 5 С помощью кнопок < и > выберите Вкл . или Выкл .

## Изменение параметра автоуменьшения для входящих факсов

Если включен параметр По разм. стр., устройство будет автоматически уменьшать длинные факсы, чтобы уместить их на используемой устройством бумаге с размером по умолчанию (уменьшение до 75%), например, с размера Legal до размера Letter.

Если параметр По разм. стр. выключен, длинные факсы будут распечатываться полностью на нескольких страницах.

Если включен параметр Штмп для принятых факсов, возможно, также потребуется включить автоуменьшение. При этом размер входящих факсов немного уменьшается, и даже после размещения штампа на принятой странице факса она умещается на одной, а не на двух листах.

---

### Примечание

---

Убедитесь, что параметр размеров страницы совпадает с размером бумаги, загруженной в подающий лоток. Чтобы изменить размер бумаги по умолчанию, см. раздел [Изменение размера бумаги по умолчанию](#).

## Изменение автоуменьшения для входящих факсов

- 1 Нажмите кнопку **меню/ввод**.
- 2 С помощью кнопок < и > выберите **Настройка факса** и нажмите кнопку **меню/ввод**.
- 3 С помощью кнопок < и > выберите **Нас. приема факса** и нажмите кнопку **меню/ввод**.
- 4 С помощью кнопок < и > выберите **По разм. стр.** и нажмите кнопку **меню/ввод**.
- 5 С помощью кнопок < и > выберите **Вкл.** или **Выкл.** и нажмите кнопку **меню/ввод**, чтобы сохранить выбранный параметр.

### Примечание

Начальная установка параметра автоуменьшения для входящих факсов - **Вкл.**

## Включение штампования принятых факсов

Устройство HP LaserJet 3330 настроено так, что оно печатает идентификационные сведения отправителя в верхней части каждого принятого факса. Можно также включить в каждый принимаемый факс сведения из своего заголовка для подтверждения даты и времени принятия факса.

### Примечание

Этот параметр применяется только для принятых факсов, которые распечатываются на устройстве.

## Включение штампования принятых факсов

- 1 Нажмите кнопку **меню/ввод**.
- 2 С помощью кнопок < и > выберите **Настройка факса** и нажмите кнопку **меню/ввод**.
- 3 С помощью кнопок < и > выберите **Нас. приема факса** и нажмите кнопку **меню/ввод**.
- 4 С помощью кнопок < и > выберите **Факсы - штамп** и нажмите кнопку **меню/ввод**.
- 5 С помощью кнопок < и > выберите **Вкл.** или **Выкл.** и нажмите кнопку **меню/ввод**, чтобы сохранить выбранный параметр.

### Примечание

Начальная установка параметра штампования принятых факсов - **Выкл.**

## Установка режима исправления ошибок факсов

Обычно устройство следит за сигналами в телефонной линии во время отправки или принятия факса. Если устройство обнаружит ошибочный сигнал во время передачи, и параметре исправления ошибок будет включен, устройство может запросить повторно передать часть факса.

Параметр исправления ошибок следует отключать, только если при отправке или принятии факса возникают неполадки, но ошибки при передаче можно игнорировать. Отключение этого параметра может оказаться полезным, если предпринимается попытка отправки или принятия факса из-за границы, или используется телефонное соединение через спутник.

## Изменение параметра исправления ошибок

- 1 Нажмите кнопку **меню/ввод**.
- 2 С помощью кнопок < и > выберите **Настройка факса** и нажмите кнопку **меню/ввод**.
- 3 С помощью кнопок < и > выберите **Все факсы** и нажмите кнопку **меню/ввод**.
- 4 С помощью кнопок < и > выберите **Коррекция ошибок** и нажмите кнопку **меню/ввод**.
- 5 С помощью кнопок < и > выберите **Вкл.** или **Выкл.** и нажмите кнопку **меню/ввод**, чтобы сохранить выбранный параметр.

### Примечание

Начальная установка параметра исправления ошибок - **Вкл.**

## Выбор режима тонального или импульсного набора

Используйте эту процедуру для установки устройства в режим тонального или импульсного набора. Параметр по умолчанию - **Тональный**. Измените значение **Тональный**, только если Вы уверены, что в телефонной линии не используется тональный набор.

## Выбор тонального или импульсного набора

- 1 Нажмите кнопку **меню/ввод**.
- 2 С помощью кнопок < или > выберите **Настройка факса** и нажмите кнопку **меню/ввод**.
- 3 Нажмите кнопку > один раз, чтобы выбрать **Настр. отпр. факса**, и нажмите кнопку **меню/ввод**.
- 4 С помощью кнопок < или > выберите **Режим набора** и нажмите кнопку **меню/ввод**.
- 5 С помощью кнопок < или > выберите **Тональный** или **Импульсный** и нажмите кнопку **меню/ввод**, чтобы сохранить выбранный параметр.

## Изменение параметров повторного набора

Если устройству не удалось отправить факс из-за того, что принимающий факсимильный аппарат не ответил или был занят, устройство попытается осуществить повторный набор в зависимости от значений параметров **Зан. - повт.наб.** и **Повт. набор**, если нет ответа. Используйте процедуры, описанные в данном разделе, для включения или выключения этих параметров.

### Примечание

По умолчанию устройство будет выполнять повторный набор, если принимающий факсимильный аппарат занят, но, тоже по умолчанию, устройство не будет выполнять повторный набор, если принимающий факсимильный аппарат не отвечает.

## **Включение или выключение параметра повторного набора, если занято**

Устройство настроено на пятикратный автоматический повторный набор занятых номеров.

- 1** Нажмите кнопку **меню/ввод**.
- 2** С помощью кнопок < или > выберите **Настройка факса** и нажмите кнопку **меню/ввод**.
- 3** С помощью кнопок < или > выберите **Настр. отпр. факса** и нажмите кнопку **меню/ввод**.
- 4** С помощью кнопок < или > выберите **Зан. – повт. наб.** и нажмите кнопку **меню/ввод**.
- 5** С помощью кнопок < или > выберите **Вкл.** или **Выкл.** и нажмите кнопку **меню/ввод**.

## **Включение или выключение параметра повторного набора, если нет ответа**

Если этот параметр включен, устройство выполняет автоматический повторный набор один раз в США и Канаде и два раза во всех других регионах.

- 1** Нажмите кнопку **меню/ввод**.
- 2** С помощью кнопок < или > выберите **Настройка факса** и нажмите кнопку **меню/ввод**.
- 3** С помощью кнопок < или > выберите **Настр. отпр. факса** и нажмите кнопку **меню/ввод**.
- 4** С помощью кнопок < или > выберите **Не отв-повт. наб.** и нажмите кнопку **меню/ввод**.
- 5** С помощью кнопок < или > выберите **Вкл.** или **Выкл.** и нажмите кнопку **меню/ввод**.

## **Использование кодов счетов**

Если функция кодов счетов была включена, пользователь получит запрос на введение кода счетов для каждого факса. В кредит номера счета будет записываться сумма за каждую страницу отправленного факса. Это относится ко всем типам факсов, кроме тех, которые были получены по опросу, переадресованы или загружены на ПК. Для факса, отправленного специально созданной группе или с использованием кода группового набора, в кредит номера счета будет записываться сумма за каждую отправленную страницу факса, дошедшую по назначению. Параметр по умолчанию - **Выкл.** Чтобы распечатать отчет, содержащий общую сумму для каждого кода счета, см. раздел [Печать отчета о кодах счетов](#).

## **Включение или выключение кодов счетов**

- 1** Нажмите кнопку **меню/ввод**.
- 2** С помощью кнопок < или > выберите **Настройка факса** и нажмите кнопку **меню/ввод**.

- 3 С помощью кнопок < или > выберите Настр. отпр. факса и нажмите кнопку **МЕНЮ/ВВОД**.
- 4 С помощью кнопок < или > выберите Счета – коды и нажмите кнопку **МЕНЮ/ВВОД**.
- 5 С помощью кнопок < или > выберите Вкл. или Выкл. и нажмите кнопку **МЕНЮ/ВВОД**.

## Изменение параметра V.34

V.34 - это протокол модема, используемый устройством для отправки факсов. Это принятый во всем мире стандарт для дуплексных модемов, используемых для отправки и приема факсов по телефонным линиям со скоростью 1200 или 2400 бит/с. Параметр по умолчанию для V.34 - Вкл.

### Включение или выключение параметра V.34

- 1 Нажмите кнопку **МЕНЮ/ВВОД**.
- 2 С помощью кнопок < или > выберите Настройка факса и нажмите кнопку **МЕНЮ/ВВОД**.
- 3 С помощью кнопок < или > выберите Все факсы и нажмите кнопку **МЕНЮ/ВВОД**.
- 4 С помощью кнопок < или > выберите V. 34 и нажмите кнопку **МЕНЮ/ВВОД**.
- 5 С помощью кнопок < или > выберите Вкл. или Выкл. и нажмите кнопку **МЕНЮ/ВВОД**.

## Управление журналами факсов и отчетами

При приобретении устройства HP LaserJet 3330 используйте следующие инструкции для управления журналами факсов и отчетами:

- [Печать журнала факсов](#)
- [Установка автоматической печати журнала факсов](#)
- [Печать отчета о факсимильных вызовах](#)
- [Установка времени печати отчетов о факсимильных вызовах](#)
- [Включение первой страницы каждого факса в отчет о факсимильных вызовах](#)
- [Печать отчета телефонной книги](#)
- [Печать отчета о кодах счетов](#)
- [Печать отчета о трассировке протокола T.30](#)
- [Печать списка заблокированных факсов](#)
- [Печать всех факсимильных отчетов](#)

## Печать журнала факсов

При необходимости можно распечатать журнал для последних 40 факсов. Журнал факсов содержит следующие сведения:

- Все факсы, принятые на устройство
- Все факсы, отправленные с панели управления

- Все факсы, отправленные из Диспетчера документов HP LaserJet (для Windows-совместимых компьютеров, напрямую подключенных к устройству)
- Все факсы, отправленные из программы HP Workplace (для Macintosh-совместимых компьютеров, напрямую подключенных к устройству)

---

#### Примечание

---

Диспетчер документов HP LaserJet не поддерживается для Microsoft Windows 95 и для всех версий Macintosh OS ранее 9.1.

### Печать журнала факсов

Выполните следующие действия для печати журнала факсов:

- 1** Нажмите кнопку **МЕНЮ/ВВОД**.
- 2** С помощью кнопок **<** или **>** выберите **Отчеты** и нажмите кнопку **МЕНЮ/ВВОД**.
- 3** С помощью кнопок **<** или **>** выберите **Журнал факсов** и нажмите кнопку **МЕНЮ/ВВОД**.
- 4** Нажмите кнопку **МЕНЮ/ВВОД**, чтобы выбрать **Распечат. журнал**. При этом устройство закрывает установки Меню и выводит журнал на печать.

### Установка автоматической печати журнала факсов

В журнале факсов ведется хронологическая запись последних 40 факсов, принятых, отправленных или стертых, а также запись о возникновении ошибок. Можно решить, необходимо ли печатать журнал факсов автоматически после выполнения каждых 40 записей.

### Установка автоматической печати журнала факсов

Выполните следующие действия, чтобы установить автоматическую печать журнала факсов:

- 1** Нажмите кнопку **МЕНЮ/ВВОД**.
- 2** С помощью кнопок **<** или **>** выберите **Отчеты** и нажмите кнопку **МЕНЮ/ВВОД**.
- 3** С помощью кнопок **<** или **>** выберите **Журнал факсов**.
- 4** Нажмите кнопку **>** один раз, чтобы выбрать **Автопечать журнала** и нажмите кнопку **МЕНЮ/ВВОД**.
- 5** С помощью кнопок **<** или **>** выберите **Вкл.** или **Выкл.** и нажмите кнопку **МЕНЮ/ВВОД**, чтобы подтвердить выбор.

---

#### Примечание

---

Начальная установка параметра - **Вкл.**

### Печать отчета о факсимильных вызовах

Отчет о факсимильных вызовах представляет собой краткий отчет о состоянии последнего принятого или отправленного факса.



## Печать отчета о факсимильных вызовах

- 1 Нажмите кнопку **меню/ввод**.
- 2 С помощью кнопок < или > выберите **Отчеты** и нажмите кнопку **меню/ввод**.
- 3 С помощью кнопок < или > выберите **Отчет о вызове** и нажмите кнопку **меню/ввод**.
- 4 Нажмите кнопку **меню/ввод**, чтобы выбрать **Распеч. факс. звонок**. При этом устройство закрывает установки Меню и выводит отчет на печать.

---

### Примечание

---

Чтобы установить автоматическую печать отчета о факсимильных вызовах, см. раздел [Установка времени печати отчетов о факсимильных вызовах](#).

## Установка времени печати отчетов о факсимильных вызовах

Отчет о факсимильных вызовах представляет собой краткий отчет о состоянии последнего принятого или отправленного факса. Можно настроить устройство для печати отчета о факсимильных вызовах после следующих событий:

- При каждой ошибке факса (по умолчанию)
- При ошибке отправки факса
- При ошибке приема факса
- Для каждого факса
- Каждый отправленный факс
- Никогда

---

### Примечание

---

Если выбран параметр **Никогда**, уведомления об отказе при передаче выдаваться не будут, пока не будет распечатан журнал факсов.

## Установка времени печати отчетов о факсимильных вызовах

Выполните следующие действия для установки событий, после которых выполняется печать отчета о факсимильных вызовах:

- 1 Нажмите кнопку **меню/ввод**.
- 2 С помощью кнопок < или > выберите **Отчеты** и нажмите кнопку **меню/ввод**.
- 3 С помощью кнопок < или > выберите **Отчет о вызове** и нажмите кнопку **меню/ввод**.
- 4 Нажмите кнопку > один раз, чтобы выбрать **Печать отчета** и нажмите кнопку **меню/ввод**.
- 5 С помощью кнопок < или > выберите необходимый параметр, указывающий, в каких случаях следует печатать отчеты о факсимильных вызовах.
- 6 Нажмите кнопку **меню/ввод**, чтобы сохранить выбор.

## Включение первой страницы каждого факса в отчет о факсимильных

## ВЫЗОВАХ

Если этот параметр будет включен, в отчет о факсимильных вызовах будет включаться эскиз (с 50%-ным уменьшением) первой страницы последнего отправленного или принятого факса.

### **Включение первой страницы каждого факса в отчет о факсимильных вызовах**

Выполните следующие действия, чтобы включить первую страницу каждого факса в отчет о факсимильных вызовах :

- 1** Нажмите кнопку **МЕНЮ/ВВОД**.
- 2** С помощью кнопок < или > выберите **Отчеты** и нажмите кнопку **МЕНЮ/ВВОД**.
- 3** С помощью кнопок < или > выберите **Отчет о вызове** и нажмите кнопку **МЕНЮ/ВВОД**.
- 4** С помощью кнопок < или > выберите **Включить первую страницу** и нажмите кнопку **МЕНЮ/ВВОД**.
- 5** С помощью кнопок < или > выберите **Вкл.** или **Выкл.** и нажмите кнопку **МЕНЮ/ВВОД**, чтобы подтвердить выбор.

#### Примечание

Значение этого параметра по умолчанию - **Вкл.**

## Печать отчета телефонной книги

Отчет телефонной книги содержит номера факсов, для которых назначены клавиши поразрядного набора, а также коды ускоренного и группового наборов.

### **Печать отчета телефонной книги**

Выполните следующие действия, чтобы напечатать отчет о поразрядном, ускоренном и групповом наборах:

- 1** Нажмите кнопку **МЕНЮ/ВВОД**.
- 2** С помощью кнопок < или > выберите **Отчеты** и нажмите кнопку **МЕНЮ/ВВОД**.
- 3** С помощью кнопок < или > выберите **Phone Book Report** и нажмите кнопку **МЕНЮ/ВВОД**. При этом устройство закрывает установки Меню и выводит отчет на печать.

## Печать отчета о кодах счетов

При печати отчета о кодах счетов выдается список всех кодов счетов факсов и общее число факсов.

#### Примечание

После распечатки этого отчета данные счетов обнуляются.

## Печать отчета о кодах счетов

- 1 Нажмите кнопку **меню/ввод**.
- 2 С помощью кнопок < или > выберите Отчеты и нажмите кнопку **меню/ввод**.
- 3 С помощью кнопок < или > выберите Счета – отчет и нажмите кнопку **меню/ввод**. При этом устройство закрывает установки Меню и выводит отчет на печать.

## Печать отчета о трассировке протокола Т.30

Это отчет используется техническими специалистами сервисной службы для устранения неисправностей при передаче факсов.

### Печать отчета о трассировке протокола Т.30

- 1 Нажмите кнопку **меню/ввод**.
- 2 С помощью кнопок < или > выберите Обслуживание и нажмите кнопку **меню/ввод**.
- 3 С помощью кнопок < или > выберите Печать пр. Т.30 и нажмите кнопку **меню/ввод**.
- 4 С помощью кнопок < или > выберите Сейчас и нажмите кнопку **меню/ввод**. При этом устройство закрывает установки Меню и выводит отчет на печать.

### Установка времени печати отчетов о трассировке протокола Т.30

Можно назначить печать отчет о трассировке протокола Т.30 в следующих случаях:

- Никогда (по умолчанию)
- При возникновении ошибки
- В конце каждого отправленного и принятого факса

Выполните следующие действия для установки событий, после которых выполняется печать отчета о трассировке протокола Т.30:

- 1 Нажмите кнопку **меню/ввод**.
- 2 С помощью кнопок < или > выберите Обслуживание и нажмите кнопку **меню/ввод**.
- 3 С помощью кнопок < или > выберите Печать пр. Т.30 и нажмите кнопку **меню/ввод**.
- 4 С помощью кнопок < или > выберите необходимый параметр, указывающий, в каких случаях следует печатать отчеты о трассировке протокола Т.30.
- 5 Нажмите кнопку **меню/ввод**, чтобы сохранить выбранный параметр.

## Печать списка заблокированных факсов

Используйте эту процедуру для печати списка заблокированных номеров факсов. См. раздел [Блокирование или разблокирование номеров факсов](#).

## Печать списка заблокированных факсов

- 1 Нажмите кнопку **меню/ввод**.
- 2 С помощью кнопок < или > выберите **Отчеты** и нажмите кнопку **меню/ввод**.
- 3 С помощью кнопок < или > выберите **Список бл. факс.** и нажмите кнопку **меню/ввод**. При этом устройство закрывает установки Меню и выводит список на печать.

## Печать всех факсимильных отчетов

Используйте эту процедуру для одновременной печати всех следующих отчетов:

- Журнал факсов
- Отчет о поразрядном, ускоренном и групповом наборах
- Отчет о конфигурации
- Список заблокированных факсов
- Отчет о счетах (если включен соответствующий параметр)

## Печать всех факсимильных отчетов

Выполните следующие действия для печати всех факсимильных журналов:

- 1 Нажмите кнопку **меню/ввод**.
- 2 С помощью кнопок < или > выберите **Отчеты** и нажмите кнопку **меню/ввод**.
- 3 С помощью кнопок < или > выберите **Все отчеты факса** и нажмите кнопку **меню/ввод**. При этом устройство закрывает установки Меню и выводит отчеты на печать.

# 8 Сети

Используйте эти разделы для получения информации об использовании устройства серии HP LaserJet 3300 в сети:

- [Знакомство с функциями и преимуществами сервера печати](#)
- [Использование сетевых протоколов](#)
- [Установка программного обеспечения](#)
- [Требования по подключению к сети](#)
- [Установка сервера печати 310x](#)
- [Установка сетевого программного обеспечения](#)
- [Использование программы HP Web JetAdmin](#)
- [Использование BOOTP](#)
- [Использование DHCP](#)
- [Переход на другую сеть](#)
- [Вывод таблицы параметров сервера печати](#)
- [Дополнительная информация](#)

## Знакомство с функциями и преимуществами сервера печати

При использовании HP Jetdirect 310x (или другого совместимого сервера печати HP Jetdirect) с принтером HP LaserJet 3300 можно выполнить следующие задачи:

- Повышает эффективности рабочих групп за счет удобного размещения принтера в сети и повышения производительности сетевой печати.
- Непосредственного подключения принтера к сети.
- Совместного использования функций факса и принтера с другими пользователями в сети.

---

### Примечание

---

Сервер печати рассчитан на подключение одного принтера. Использовать концентратор USB для подключения к серверу нескольких принтеров запрещается.

## Использование сетевых протоколов

### Протоколы печати

Устройство HP Jetdirect 310x поддерживает следующие протоколы печати:

- TCP/IP (Transmission Control Protocol/Internet Protocol)
  - Port 9100
  - IPP (Internet Printing Protocol)\*
  - LPD (Line Printer Daemon)\*
  - FTP (File Transfer Protocol)\*
- IPX/SPX (Internetwork Packet Exchange)
  - Novell NetWare\*
  - IPX одноранговой печати (режим IPX direct)
- DLC/LLC\*
- AppleTalk\*

\* По этим протоколам возможна только печать. Другие протоколы поддерживают печать, сканирование и работу с факсами по сети.

### Протоколы сканирования

Устройство HP Jetdirect 310x поддерживает следующие протоколы сканирования:

- TCP/IP (Transmission Control Protocol/Internet Protocol)
  - Port 9100
  - Служба сканирования встроенного web-сервера
- IPX/SPX (Internetwork Packet Exchange)
  - IPX одноранговой печати (режим IPX direct)

## Установка программного обеспечения

При организации сетевого сервиса по схеме клиент-сервер в сетях Microsoft Windows 95, 98, NT, ME, XP или 2000 необходимо использовать программу установки, которая поставляется с устройством HP LaserJet 3300, для настройки сервера печати Windows 95, 98, NT, ME, XP или 2000 и последующего совместного использования принтера с клиентскими ПК.

При настройке одноранговой сетевой печати в сети Microsoft Windows 95, 98, NT или 2000 необходимо использовать программу установки, поставляемую вместе с устройством HP LaserJet 3300, для настройки каждого клиента для прямой печати на принтер.

## Требования по подключению к сети

При приобретении устройства серии HP LaserJet 3300, отличного от HP LaserJet 3320n, и подключении к сети потребуется поддерживаемый сервер печати HP Jetdirect, предлагаемый компанией HP.

выбор сервера печати зависит от типа имеющегося сетевого соединения и количества устройств, которые необходимо подключить к серверу печати.

Следующие серверы печати поддерживаются устройствами серии HP LaserJet 3300. Их можно приобрести у местного дилера HP или по адресу: <http://www.buy.hp.com>:

Модель	Номер продукта	Разъемы	Версия микропрограммы	Поддерживаемый протокол
HP Jetdirect 75x	J6035A	Домашняя сеть на основе телефонной линии 10-Мбит/с USB-соединением принтера.	Все	TCP/IP (LPD и 9100) Одноранговый IPX/SPX AppleTalk
HP Jetdirect 170x	J3258B (не поддерживается) J4102B	Кабель параллельного соединения принтера 10Base-T.	Все	TCP/IP (только 9100) Одноранговый IPX/SPX Novell NetWare DLC/LLC
HP Jetdirect 175x	J6035A	USB-соединение принтера 10/100Base-Tx.	Все	TCP/IP (LPD и 9100) Одноранговый IPX/SPX AppleTalk
HP Jetdirect 300x	J3263A J4101B	Кабель параллельного соединения принтера 10/100Base-Tx (иногда называется Ethernet и Fast Ethernet).	Н.08.00 или последующих версий	TCP/IP (LPD и 9100) Одноранговый IPX/SPX Novell NetWare DLC/LLC AppleTalk

Модель	Номер продукта	Разъемы	Версия микропрограммы	Поддерживаемый протокол
HP Jetdirect 310x	J6038A	USB-соединение принтера 10/100Base-Tx.	Все	TCP/IP (LPD и 9100) Одноранговый IPX/SPX Novell NetWare DLC/LLC AppleTalk
HP Jetdirect 500x	J3265A	BNC, сетевой кабель паралельного соединения принтера 10/100Base-Tx, с помощью которого можно подключать устройство и два других устройства к серверу печати.  <b>Примечание.</b> Устройство поддерживается только при использовании порта 1 этого сервера печати.	J.08.00 или последующих версий	TCP/IP (LPD и 9100) Одноранговый IPX/SPX Novell NetWare DLC/LLC AppleTalk
HP Jetdirect 500x	J3264A	Кабель паралельного интерфейса принтера типа витая пара Token Ring 3, (RJ-45), с помощью которого можно подключать устройство и два других устройства к серверу печати.  <b>Примечание.</b> Устройство полностью поддерживается только при использовании порта 1 этого сервера печати.	J.08.00 или последующих версий	TCP/IP (LPD и 9100) Одноранговый IPX/SPX Novell NetWare DLC/LLC

#### Примечание

Компания HP не рекомендует использовать серверы печати, кроме указанных выше.

Версию микропрограммы можно проверить, распечатав отчет о конфигурации для сервера печати. Инструкции см. в разделе [Печать таблицы параметров Jetdirect](#).



## Установка сервера печати 310x

Сервер печати HP Jetdirect 310x имеет один порт USB и один сетевой порт RJ-45 (10/100Base-Tx) для подключения к сети. В комплект сервера печати HP Jetdirect 310x входит следующее:

- Блок питания
- Зажим (прикрепленный к серверу)
- Кабель USB

### Подключение устройства к сети

Используйте процедуры в этом разделе для подключения устройства серии HP LaserJet 3300 к сети с помощью сервера печати HP Jetdirect 310x.

#### Примечание

Следующие инструкции относятся к HP Jetdirect 310x, который поставляется с устройством HP LaserJet 3320n. При использовании другого сервера печати Jetdirect необходимо обратиться к инструкциям по установке, прилагаемым к этому серверу печати.

#### Примечание

Кабель USB должен быть уже подключен к устройству. (Дополнительные сведения см. в разделе [Подключение кабеля принтера к аппарату.](#))

1

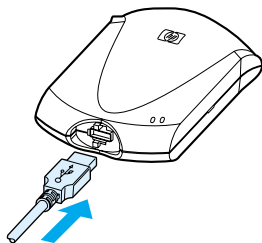

2

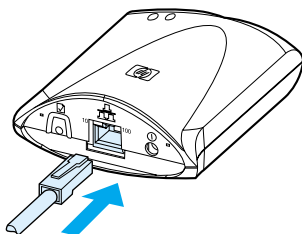

3

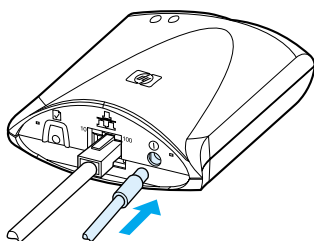

- 1 Подключите прямоугольный конец кабеля USB (меткой USB вверх) к разъему USB на передней панели сервера печати. Убедитесь, что кабель вставлен до упора.
- 2 Подсоедините сервер печати к локальной сети 10/100Base-Tx, подключив сетевой кабель к сетевому порту на задней панели устройства.
- 3 Подключите блок питания (входит в комплект сервера печати) к электрической розетке. Подключите другой конец кабеля блока питания к разъему питания на задней панели сервера печати.

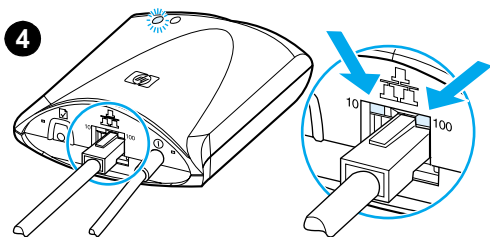

**4** При этом загорится индикатор 10 или 100, указывающий на наличие сетевого соединения, а индикатор питания начнет мигать. Спустя 15 секунд после включения питания он должен загореться постоянным зеленым светом.

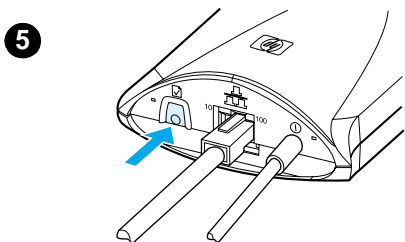

**5** Нажмите кнопку тестирования на задней панели сервера печати и распечатайте таблицу параметров сервера печати. Подключенный принтер должен распечатать таблицу параметров. Если страница не распечатывается или нечитаемая, см. раздел [Таблица параметров не распечатывается](#).

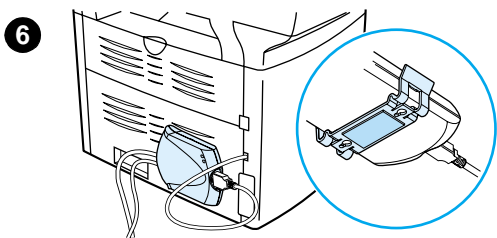

**6** Если требуется смонтировать сервер печати на устройстве (столе или стене), закрепите крепежный зажим с помощью прилагаемой клейкой ленты или отверстий для крепежных винтов. Можно использовать местоположения, показанные на рисунке 6 слева.

## Установка сетевого программного обеспечения

После успешного подключения устройства серии HP LaserJet 3300 к сети необходимо установить или переустановить программное обеспечение, поставляемое с данным устройством. Для использования полного набора функций устройства и получения возможности печати по сети с каждого ПК необходимо установить программное обеспечение.

### Примечание

При использовании ранее приобретенного сервера печати HP Jetdirect **не** устанавливайте программное обеспечение, которое поставлялось с ним. Используйте программное обеспечение, поставляемое с устройством серии HP LaserJet 3300.

Для получения подробных инструкций по установке программного обеспечения см. руководство "Первые шаги", прилагаемое к устройству.

## Использование встроенного Web-сервера

Каждый сервер печати HP Jetdirect 310x имеет встроенный Web-сервер, поддерживающий работу через корпоративные сети intranet с использованием совместимых web-браузеров. Интерфейс встроенного Web-сервера позволяет выполнять настройку и административное управление работой сервера печати и подключенного к нему принтера. Разделы сетевых параметров позволяют просматривать сведения о состоянии и настройке сервера печати HP Jetdirect 310x.

Встроенный Web-сервер дает пользователю возможность выполнять следующие задачи:

- Мониторинг состояния принтера и сервера печати
- Изменения конфигурации сервера печати для его настройки с учетом особенностей сети
- Соединение с web-узлом HP
- Сетевое сканирование изображений без установки программного обеспечения устройства серии HP LaserJet 3300

### Необходимые условия

Для мониторинга состояния и настройки принтеров, подключенных к серверу печати HP Jetdirect при помощи встроенного Web-сервера, требуется компьютер, поддерживающий протокол TCP/IP. Используйте программу установки на компакт-диске устройства для его настройки.

Перед началом работы со встроенным Web-сервером необходимо настроить адрес IP сервера печати HP Jetdirect. Для настройки адреса IP следует использовать программу установки, которая находится на прилагаемом к устройству компакт-диске.

Кроме того, можно использовать протоколы BOOTP (Bootstrap Protocol) или DHCP (Dynamic Host Configuration Protocol) для автоматической настройки по сети адреса IP при каждом включении сервера печати.

### Совместимые Web-браузеры

В среде Windows 9x или NT 4.0 встроенный Web-сервер поддерживает работу со следующими браузерами:

- Microsoft Internet Explorer 5.0, 5.01 или 5.5
- Netscape Navigator 4.6x, 4.7x, 6.0 или 6.1

В среде Windows 2000, ME или XP поддерживаются следующие браузеры:

- Microsoft Internet Explorer 5.0 или 5.5
- Netscape Navigator 4.6x, 4.7x, 6.0 или 6.1

В среде Mac OS 8.6 и более поздних версий, или 9.0 поддерживаются следующие браузеры:

- Microsoft Internet Explorer 5.01
- Netscape Navigator 4.6x, 4.7x, 6.0 или 6.1

Последние сведения о списке совместимых web-браузеров можно найти в электронной службе поддержки заказчиков HP по адресу: [http://www.hp.com/support/net\\_printing](http://www.hp.com/support/net_printing).

## Запуск встроенного Web-сервера

После задания адреса IP на сервере печати выполните следующие действия:

- 1** Запустите поддерживаемый Web-браузер.
- 2** Введите адрес IP сервера печати, например, URL. Появится исходная страница сервера печати.
- 3** Выберите ссылку **Справка** на web-странице для получения дополнительной информации.

---

### Примечание

---

При изменении адреса IP и других параметров настройки соединение с встроенным Web-сервером прерывается. Для восстановления соединения следует ввести адрес IP в строке для адреса URL. Кроме того, возможны нарушения в работе отдельных компьютеров.

## Использование программы HP Web JetAdmin

Программа HP Web JetAdmin предназначена для установки принтеров и управления их работой через корпоративные сети intranet. Эту программу можно получить в электронной службе поддержки заказчиков HP по адресу: [http://www.hp.com/support/net\\_printing](http://www.hp.com/support/net_printing).

Для работы с встроенным Web-сервером сервера печати компания Hewlett-Packard рекомендует использовать программу HP Web JetAdmin версии 6.5 или более поздней версии.

## Использование BOOTP

В этом разделе описываются способы настройки сервера печати при помощи служб Bootstrap Protocol (BOOTP) на серверах в некоторых операционных системах. Протокол BOOTP используется для сетевой загрузки данных конфигурации сети с сервера на сервер печати HP Jetdirect.

В BOOTP загруженные данные конфигурации могут также обозначать файл, содержащий расширенные данные конфигурации. Сервер печати HP Jetdirect загружает этот файл, используя протокол TFTP. Этот файл конфигурации TFTP может находиться на сервере BOOTP или на отдельном сервере TFTP.

Автоматическая загрузка данных конфигурации имеет следующие преимущества:

- Простота настройки сервера печати HP Jetdirect. Полная сетевая конфигурация может загружаться автоматически при каждом включении питания сервера печати.
- Простота управления конфигурацией. Параметры сетевой конфигурации для всей сети могут находиться в одном месте.
- Расширенное управление конфигурацией сервера печати. Настройка конфигурации другими способами ограничивается выбором параметров.

При включенном сервере печати выполняется широковещательная рассылка запросов, содержащих аппаратный адрес этого сервера. Демон сервера выполняет поиск на серверах данных конфигурации, соответствующих этому аппаратному адресу. Если эти данные будут найдены, в качестве ответа они передаются на сервер печати.

Если на сервере печати HP Jetdirect установлены заводские настройки по умолчанию, данные конфигурации запрашиваются сначала с помощью протокола BOOTP, а при отсутствии ответа по протоколу BOOTP выдается запрос на получение данных конфигурации с помощью DHCP.

---

#### Примечание

---

Если сервер печати и сервер BOOTP, TFTP или DHCP находятся в различных подсетях, при конфигурации IP-адреса может возникнуть ошибка, если только устройства маршрутизации не поддерживают функцию “BOOTP Relay”, которая позволяет передавать запросы BOOTP между подсетями.

## Настройка сервера BOOTP

---

#### Примечание

---

Для систем, использующих NIS (Network Information Service):

Если на сервере используется NIS, то перед выполнением действий по настройке BOOTP, возможно, придется с помощью службы BOOTP перестроить карту NIS. Обратитесь к документации по системе.

Процедура настройки сервера DHCP зависит от конкретной операционной системы. (Эта система может отличаться от той, которая используется серверами печати HP Jetdirect.)

### Серверы Windows 2000 или NT:

В системах серверов Windows NT или 2000 для настройки конфигурации сервера печати с помощью BOOTP следует использовать утилиты Microsoft DHCP.

- При использовании процедуры DHCP Windows NT (с ограниченным сроком аренды и добавлением резервирования в действие 8) получаемая в результате служба будет отвечать как на запросы BOOTP, так и на запросы DHCP, поступающие от сервера печати. См. раздел [Процедура Windows NT](#).
- При использовании процедуры DHCP Windows 2000 получаемая в результате служба будет отвечать на запросы BOOTP в случае выбора параметра BOOTP only (Только BOOTP) или Both (DHCP и BOOTP) в действии 11d. См. раздел [Процедура Windows 2000](#).

В этих систем для поддержки TFTP может потребоваться программное обеспечение других фирм.

## Серверы UNIX:

Сервер BOOTP, на котором функционирует система UNIX, необходимо настроить с помощью демона BOOTP `bootpd`, а также с помощью файла конфигурации `/etc/bootptab`. В файле `/etc/bootptab` должны быть правильно введены данные настройки. См. раздел [Записи файла Bootptab](#).

TFTP использует для получения дополнительных данных конфигурации из файла конфигурации на сервере TFTP. Этот файл указан в файле `bootptab`; см. тег T144. См. раздел [Записи файла Bootptab](#).

## Серверы BOOTP NetWare:

Для установки серверов BOOTP NetWare обратитесь к документации по NetWare.

## Записи файла Bootptab

Приведенный ниже пример иллюстрирует формат записей в файле `/etc/bootptab` для сервера печати HP Jetdirect.:

```
picasso:\
      :hn:\
      :ht=ether:\
      :vm=rfc1048:\
      :ha=0001E6123456:\
      :ip=192.168.45.39:\
      :sm=255.255.255.0:\
      :gw=192.168.40.1:\
      :lg=192.168.40.3:\
      :T144="hpn/picasso.cfg":
```

Двоеточие (:) обозначает конец поля, обратная косая черта (\) указывает на то, что запись продолжается на следующей строке (дополнительные поля). Нельзя использовать пробелы между символами в строке. Имена (например, имена хостов) должны начинаться с буквы и могут содержать только буквы, цифры, точки (только в именах доменов) и дефисы. Нельзя использовать символ подчеркивания (\_). Для получения дополнительной информации обратитесь к документации по системе.

В данных конфигурации содержатся теги для идентификации различных параметров и значений настройки серверов печати HP Jetdirect. Пояснения к тегам приведены в следующей таблице.

Тег	Параметр RFC 2132	Описание
nodename	_	Имя периферийного устройства. Определяет точку входа в список параметров для конкретного периферийного устройства. Должно быть первым полем в записи. (В приведенном выше примере параметр <code>nodename</code> имеет значение <code>picasso</code> .)
hn	12	Тег имени хоста. Этот тег не принимает значения, но указывает демону BOOTP загружать имя хоста на сервер печати. Имя хоста будет распечатываться в таблице параметров HPJetdirect или возвращаться сетевым приложением по SNMP-запросу <code>sysName</code> .

<b>Тег</b>	<b>Параметр RFC 2132</b>	<b>Описание</b>
ht	_	Тег типа аппаратуры. Для данного сервера печати HP Jetdirect установите значение ether (т.е. Ethernet). Должен предшествовать тегу ha.
vm	_	Тег формата отчета BOOTP (обязательный). Для данного тега установите значение rfc1048.
ha	_	Тег аппаратного адреса. Аппаратный адрес (MAC) является адресом на уровне ссылки или станции сервера печати HP Jetdirect. Этот адрес можно найти в таблице параметров Jetdirect, где он указан как Hardware Address. Этот адрес также напечатан на этикетке, прикрепленной к серверу печати. Тег ht должен предшествовать этому тегу.
ip	_	Тег адреса IP (обязательный). Это будет адрес IP сервера печати.
sm	1	Тег маски подсети. Эта маска подсети будет использоваться сервером печати для определения частей адреса IP, которые указывают номер сети/подсети, а также адрес хоста.
gw	3	Тег адреса IP шлюза. Этот адрес определяет адрес IP шлюза (маршрутизатора) по умолчанию, который будет использовать сервер печати HP Jetdirect для связи с другими подсетями.
ds	6	Тег адреса IP сервера DNS (Domain Name System). Можно указать только один сервер имен.
dn	15	Тег имени домена. Указывает имя домена для сервера печати (например, support.hp.com). Он не включает имя хоста, так как оно не является полностью определенным именем домена (например, printer1.support.hp.com).
ef	18	Тег файла расширений, указывающий относительный путь к файлу конфигурации TFTP. Этот тег похож на тег производителя T144.
na	44	Тег для адресов IP сервера имен NetBIOS-over-TCP/IP (NBNS). Можно указать основной и вторичный сервер в порядке предпочтения.
lease-time	51	Срок аренды адреса IP сервера DHCP (в секундах).
tr	58	Тайм-аут DHCP T1, указывающий срок возобновления аренды сервера DHCP (в секундах).
tv	59	Тайм-аут DHCP T2, указывающий срок переназначения аренды сервера DHCP (в секундах).
lg	7	Тег адреса IP сервера syslog. Он определяет сервер, которому сервер печати посылает сообщения syslog.

Тег	Параметр RFC 2132	Описание
T144	–	Собственный тег HP, указывающий относительный путь к файлу конфигурации TFTP. Длинные пути могут указываться в сокращенном виде. Путь должен указываться в двойных кавычках ("pathname"). Сведения о формате файла см. в разделе, посвященном записям файла TFTP, ниже. Обратите внимание, что параметр 18 стандартного формата протокола BOOTP RFC-2132 (путь к файлам расширения) также позволяет стандартному тегу ef указать относительный путь к файлу конфигурации TFTP.
T145	–	Параметр тайм-аута простоя. Собственный тег HP для установки тайм-аута простоя (в секундах), означающий время ожидания данных на печать, по истечении которого соединение закрывается. Диапазон составляет от 1 до 3600 секунд.
T146	–	Параметр помещения пакетов в буфер. Собственный тег HP для установки помещения в буфер пакетов TCP/IP: 0: (по умолчанию) Обычно пакеты данных помещаются в буфер до передачи на принтер. 1: Отключает помещение пакетов в буфер; данные передаются на принтер по мере получения.
T147	–	Параметр режима записи. Собственный тег HP, контролирующий установку флажка TCP PSH для передачи данных с устройства клиенту: 0: (по умолчанию) Отключает параметр, флажок не установлен. 1: Параметр all-push. Бит передачи устанавливается во всех пакетах данных. 2: Параметр eo-push. Бит передачи устанавливается в пакетах данных, имеющих установленный флажок End-of-Information (конец информации).
T148	–	Параметр отключения шлюза IP. Собственный тег HP для предотвращения настройки адреса IP шлюза: 0: (по умолчанию) Допускает настройку адреса IP. 1: Предотвращает настройку адреса IP шлюза.
T149	–	Параметр режима блокировки. Собственный тег HP, указывающий, требуется ли подтверждение (ACK) для всех пакетов TCP, прежде чем принтеру будет разрешено завершить соединение для печати по порту 9100.
T150	–	Параметр адреса IP сервера TFTP. Собственный теги HP, указывающий адрес IP сервера, на котором находится файл конфигурации TFTP.
T151	–	Параметр конфигурация сети. Собственный тег HP, гарантирующий, что не используются другие способы динамической настройки: BOOTP-ONLY: Отправляет только запросы BOOTP, а не DHCP. DHCP-ONLY: Отправляет только запросы DHCP, а не BOOTP.

Для записей в файле bootptab используйте следующие правила:

- Двоеточие (:) обозначает конец поля.
- Обратная косая черта (\\) указывает на то, что запись продолжается на следующей строке.
- Нельзя использовать пробелы между символами в строке.



- Имена (например, имена хостов) должны начинаться с буквы и могут содержать только буквы, цифры, точки (только в доменных именах) или дефисы.
- Нельзя использовать символ подчеркивания (\_).

Дополнительные сведения см. в документации или в справке программного обеспечения устройства.

## Использование DHCP

Процедура настройки сервера DHCP зависит от конкретной операционной системы. (Эта система может отличаться от той, которая используется серверами печати HP Jetdirect.)

### Серверы UNIX:

Для получения инструкций по настройке DHCP в системах UNIX см. man-страницу bootpd.

В системах HP-UX образец файла конфигурации DHCP (dhcstab) может находиться в каталоге /etc. Поскольку в настоящее время операционная система HP-UX не поддерживает службы Dynamic Domain Name Services (DDNS) при работе с DHCP, компания HP рекомендует настраивать все серверы печати на неограниченную продолжительность аренды, т.е. указывать значение infinite. Это гарантирует, что адреса IP сервер печати останутся статическими, пока не будут обеспечены службы динамических имен.

### Серверы Windows NT 4.0:

Необходимо настроить пул адресов IP, которые сервер может присваивать или передавать в аренду по запросу.

---

#### Примечание

---

Во избежание осложнений, связанных с изменением адреса IP, компания HP рекомендует, чтобы всем серверам печати были присвоены адреса IP с неограниченным сроком аренды или зарезервированные адреса IP.

### Процедура Windows NT

---

#### Примечание

---

Кроме описываемых здесь общих действий, см. также инструкции, прилагаемые к программному обеспечению DHCP.

- 1** На сервере Windows NT откройте окно Диспетчер программ и дважды нажмите значок Администратор сети.
- 2** Дважды нажмите значок DHCP Manager, чтобы открыть это окно.
- 3** Выберите **Server**, а затем **Server Add**.
- 4** Введите адрес IP, затем нажмите кнопку **OK**, чтобы вернуться в окно DHCP Manager.
- 5** В списке серверов DHCP выберите вновь добавленный сервер, затем выберите **Scope** и **Create**.
- 6** Выберите **Set up the IP Address Pool**. В разделе IP Address Pool настройте диапазон адресов IP, введя начальный адрес IP в поле Start Address, а конечный адрес IP в поле End Address. Кроме того, введите маску подсети, к которой относится данный пул адресов IP. Начальный и конечный адрес IP определяют границы диапазона, установленного для данного пула.

При необходимости можно исключить поддиапазоны адресов IP из заданного диапазона.

- 7** В разделе настройки продолжительности аренды Lease Duration выберите значение Unlimited, а затем нажмите **OK**.

Компания HP рекомендует назначать неограниченное время аренды для всех принтеров во избежание проблем, связанных со сменой адресов IP. При этом следует помнить, что задание неограниченного срока аренды для отдельного диапазона (как описано выше) ведет к тому, что для всех клиентов в пределах данного диапазона также устанавливается неограниченный срок аренды.

Если необходимо, чтобы клиенты в сети имели ограниченный срок аренды, можно определить в качестве срока ограниченный период времени, но при этом настроить все серверы печати как зарезервированных клиентов для данного диапазона.

- 8** Если в предыдущем пункте было назначено неограниченное время аренды, пропустите этот пункт. Если было назначено ограниченное время аренды, продолжайте с этого пункта:

Выберите **Scope**, затем **Add Reservations**, чтобы настроить серверы печати в качестве зарезервированных клиентов. Для каждого сервера печати выполните следующие действия: в окне Add Reserved Clients для резервирования данного сервера печати:

- a** Введите выбранный адрес IP.
- b** Найдите аппаратный адрес (MAC), указанный в таблице параметров, и введите этот адрес в поле Unique Identifier.
- c** Введите имя клиента.
- d** Выберите **Add**, чтобы добавить зарезервированного клиента. Для того чтобы отменить резервирование, следует выбрать в диалоговом окне DHCP Manager параметр **Scope**, а затем **Active Leases**. В окне Active Leases выберите зарезервированных клиентов, которых нужно удалить, и нажмите кнопку **Delete**.

- 9** Выберите **Close** для возврата в окно DHCP Manager.

- 10** Если не требуется использовать службу WINS (Windows Internet Naming Service), перейдите к следующему действию. Если требуется использовать службу WINS (Windows Internet Naming Service), выполните данное действие:

- a** В окне DHCP Manager выберите **DHCP Options** и выберите один из следующих параметров:  
Scope: если требуется, чтобы службы имен использовались только для выбранного диапазона.  
Global: если требуется, чтобы службы имен использовались для всех диапазонов.
- b** Добавить сервер в список Active Options. В окне DHCP Options выберите параметр **WINS/NBNS Servers (044)** в списке Unused Options. Выберите **Add**; затем выберите **OK**.

Может появиться предупреждение с требованием указать тип узла. Это будет сделано в действии 10d ниже.

- c** Теперь необходимо указать адрес IP сервера WINS, выполнив следующие действия:

- i.** Выберите **Value**, затем **Edit Array**.

- ii.** В окне IP Address Array Editor выберите **Remove**, чтобы удалить все ненужные ранее указанные адреса. Затем введите адрес IP сервера WINS и выберите **Add**.

iii. Когда адрес появится в списке адресов IP, выберите **OK**. После этого на экран снова выводится окно DHCP Options. Если адрес, который был только что добавлен, появился в списке адресов IP (в нижней части окна), перейдите к действию 10d ниже. В противном случае попытайтесь еще раз выполнить действие 10c.

- d В окне DHCP Options выберите параметр WINS/NBT Node Type (046) в списке Unused Options. Выберите **Add** для добавления типа узла в список Active Options. В поле Byte введите 0x4, чтобы указать смешанный узел, и выберите **OK**.

**11** Нажмите **Close**, чтобы выйти из окна Program Manager.

## Серверы Windows 2000:

Необходимо настроить пул адресов IP, которые сервер может присваивать или передавать в аренду по запросу.

---

### Примечание

---

Во избежание осложнений, связанных с изменением адреса IP, компания HP рекомендует, чтобы всем серверам печати были присвоены адреса IP с неограниченным сроком аренды или зарезервированные адреса IP.

## Процедура Windows 2000

---

### Примечание

---

Кроме описываемых здесь общих действий, см. также инструкции, прилагаемые к программному обеспечению DHCP.

- 1** Запустите утилиту управления DHCP Windows 2000. Выберите **Пуск, Настройка, Панель управления**. Откройте папку Administrative Tools и запустите утилиту DHCP.
- 2** В окне утилиты DHCP найдите и выберите сервер Windows 2000 в дереве DHCP. Если сервер не указан в этом дереве, выберите **DHCP**, затем выберите меню Action для добавления сервера.
- 3** Выбрав нужный сервер в дереве DHCP, откройте меню Action и выберите **New Scope**. После этого запускается мастер Add New Scope.
- 4** В мастере Add New Scope нажмите кнопку **Next**.
- 5** Введите Name (Имя) и Description (Описание) для данного диапазона, затем нажмите кнопку **Next**.
- 6** Введите адреса IP для данного диапазона (начальный и конечный адреса IP). Введите маску подсети и нажмите кнопку **Next**.

---

### Примечание

---

Если используется подсеть, то маска подсети определяет, какая часть адреса IP указывает подсеть, а какая - клиентское устройство.

- 7** При необходимости введите адреса IP, которые сервер должен исключать из заданного диапазона, а затем нажмите кнопку **Next**.
- 8** Задайте продолжительность аренды адресов IP для клиентов DHCP и нажмите кнопку Next.

Компания HP рекомендует назначать всем серверам зарезервированные адреса IP. Это можно будет сделать в действии 11 после настройки диапазона.

- 9 Компания HP рекомендует выбрать [No], чтобы выполнить настройку параметров DHCP позднее, и нажать кнопку Next.

Если необходимо настроить параметры DHCP сейчас:

- a Выберите **Yes** и нажмите кнопку Next.
  - b Если требуется, укажите адрес IP маршрутизатора (или шлюза по умолчанию), который будут использовать клиенты, и нажмите кнопку Next.
  - c При необходимости укажите серверы Domain Name и DNS (Domain Name System) для клиента и нажмите кнопку Next.
  - d При необходимости укажите имена серверов WINS и адреса IP и нажмите кнопку Next.
  - e Выберите **Yes**, чтобы активизировать параметры DHCP сейчас, и нажмите кнопку Next.
- 10 Теперь на этом сервере успешно настроен диапазон DHCP. Нажмите **Finish**, чтобы закрыть окно мастера.
- 11 Чтобы настроить сервер печати с зарезервированным адресом IP в диапазоне DHCP:
- a В дереве DHCP откройте папку для своего диапазона и выберите **Reservations**.
  - b Выберите меню Action, затем выберите параметр **New Reservation**.
  - c Введите в каждом поле соответствующую информацию, включая зарезервированный адрес IP для сервера печати. (Примечание: аппаратный {MAC} адрес для сервера печати находится в таблице параметров Jetdirect.)
  - d В разделе “Supported types” выберите параметр **DHCP only** и нажмите кнопку **Add**. Эти настройки повлияют на конфигурацию DHCP.

---

#### Примечание

---

Выбор параметров Both или BOOTP only оказывает влияние только на конфигурацию BOOTP вследствие порядка выдачи запросов протокола конфигурации сервером печати HPJetdirect.

- e Укажите другого зарезервированного клиента или нажмите **Close**. Добавленные зарезервированные клиенты появятся в папке Reservations для данного диапазона.

- 12 Закройте утилиту управления DHCP.

## Настройка сервера печати для конфигурации DHCP

Если сервер DHCP настроен (в соответствии с инструкциями предыдущего раздела), заводские настройки по умолчанию сервера печати настраивать не нужно.

### Изменение способа настройки BOOTP/DHCP

Другие средства настройки, включающие конфигурацию IP, например, встроенный Web-сервер или Telnet, позволяют отключить протокол BOOTP и/или автоматическую настройку DHCP. В каждом из этих средств имеется три возможных параметра, предоставляемых для данного способа конфигурации; при использовании каждого из этих параметров остальные параметры отключаются:

- BOOTP

Сервер печати автоматически освобождает все имена и адреса IP, ассоциированные с сервером DHCP, и повторно инициализирует протокол TCP/IP для сервера печати (если конфигурация BOOTP в настоящий момент не действует). В результате протокол TCP/IP оказывается ненастроенным, а сервер печати начинает посылать (даже до включения питания) запросы BOOTP на получение новой информации о конфигурации

IP. Если ответ BOOTP не получен, адрес IP останется в исходном значении по умолчанию: 192.0.0.192. DHCP отключается.

После включения питания сервера печати посылаются только запросы BOOTP, а обрабатываются только ответы BOOTP. Все выполненные вручную настройки параметров IP игнорируются.

- DHCP

Сервер печати автоматически освобождает все имена и адреса IP, ассоциированные с сервером BOOTP, и повторно инициализирует протокол TCP/IP для сервера печати (если конфигурация BOOTP в настоящий момент не действует). В результате протокол TCP/IP оказывается ненастроенным, а сервер печати начинает посылать (даже до включения питания) запросы DHCP на получение новой информации о конфигурации IP. Если ответ DHCP не получен, адрес IP останется в исходном значении по умолчанию: 192.0.0.192. BOOTP отключается.

После включения питания сервера печати посылаются только запросы DHCP и обрабатываются только ответы DHCP. Все выполненные вручную настройки параметров IP игнорируются.

- Вручную

BOOTP и DHCP отключаются.

Необходимо вручную настроить все параметры конфигурации IP, включая адрес IP, маску подсети, шлюз по умолчанию и тайм-аут простоя. Можно использовать параметры, доступные в том же средстве, которым Вы пользуетесь.

---

## ВНИМАНИЕ

---

При переключении сервера печати с использования адреса, выделенного сервером DHCP, на использование адреса, назначенного вручную, этот назначенный вручную адрес должен находиться вне диапазона DHCP, используемого для других устройств в сети. В качестве альтернативного варианта можно указать для сервера DHCP, что адрес сервера печати фиксирован и никогда не будет выделяться другому клиенту.

### **Восстановление заводских значений по умолчанию**

Для восстановления на сервере печати заводских настроек по умолчанию (также называется “холодной перезагрузкой”) нужно выполнить процедуру восстановления заводских настроек по умолчанию. См. раздел [Восстановление начальных значений по умолчанию сервера печати 310x \(холодный перезапуск\)](#).

## Переход на другую сеть

При подключении сервера печати HP Jetdirect с заданным адресом IP к другой сети следует проверить адрес IP и убедиться в том, что он не конфликтует с адресами IP в новой сети. Во избежание конфликтов адресации можно заранее заменить адрес IP сервера печати на адрес, пригодный для использования в новой сети, либо удалить старый адрес и выполнить настройку адреса IP после подключения принтера к новой сети. Выполните "холодный перезапуск" сервера печати (инструкции см. в разделе [Восстановление начальных значений по умолчанию сервера печати 310x \(холодный перезапуск\)](#)).

Если связь с выбранным ранее сервером BOOTP установить не удастся, следует выбрать новый сервер BOOTP и настроить принтер для работы с ним.

Если настройка сервера печати выполнялась при помощи BOOTP или DHCP, отредактируйте системные файлы, указав в них новые значения настройки. В случае задания адреса IP вручную перенастройте параметры IP.

Следуйте инструкциям на соответствующей главной странице для настройки или изменения параметров принтера. В них содержатся полные инструкции по настройке и подготовке принтера к работе.

#### Примечание

Доменное имя сервера можно заменить адресом TCP/IP.

## Вывод таблицы параметров сервера печати

При подключении устройства серии HP LaserJet 3300 к сети используйте следующие инструкции для печати таблицы параметров с информацией о сервере печати.

### Печать таблицы параметров Jetdirect

Кратковременно нажмите кнопку тестирования на задней панели сервера печати. Чтобы выяснить, подана ли на печать таблица параметров, посмотрите на индикатор питания/состояния. Если принтер не распечатывает эту страницу (или она нечитаемая), см. раздел [Таблица параметров не распечатывается](#).

Для получения дополнительной информации о таблице параметров см. раздел [Интерпретация данных в таблице параметров](#).

## Дополнительная информация

Для получения дополнительной информации о сервере печати посетите web-узел технической поддержки HP для устройств серии HP LaserJet 3300 по адресу: <http://www.hp.com/support/lj3300> (на английском языке).

# 9 Чистка и обслуживание

Используйте разделы ниже для получения сведений об основных операциях чистки и обслуживания:

- [Чистка внешних узлов устройства](#)
- [Чистка в зоне печатающей кассеты](#)
- [Чистка бумагопротяжного тракта принтера](#)
- [Чистка захватывающего ролика](#)
- [Замена захватывающего ролика](#)
- [Замена подающей пластины принтера](#)
- [Замена узла захватывающего ролика в механизме автоматической подачи документов](#)
- [Снятие и замена лицевой части панели управления](#)

# Чистка внешних узлов устройства

## Наружная чистка

Для устранения пыли, грязного налета и пятен на внешних поверхностях устройства пользуйтесь мягкой, влажной тканью без ворса.

## Чистка стекла

Грязное стекло, запятнанное отпечатками пальцев, налет, волосы и т.п. снижают производительность и неблагоприятно влияют на точность выполнения таких специальных функций, как "по размеру страницы" и "копировать".

- 1 Выключите устройство, выньте кабель питания из розетки электросети и поднимите крышку.

### Примечание

При использовании устройства с питанием 220 В выключите переключатель питания.

- 2 Очистите стекло мягкой тканью или губкой, слегка смоченной неабразивным стеклоочистителем.

### ВНИМАНИЕ

Не наносите абразивы, ацетон, бензол, этиловый спирт или четыреххлористый углерод на стекло; эти вещества могут его повредить. Не лейте жидкость прямо на стекло. Она может просочиться под него и повредить устройство.

- 3 Вытирайте стекло замшевым или целлюлозным тампоном, чтобы не оставить пятен.

### Примечание

Пыль может появиться на обратной стороне стекла, однако вытереть ее невозможно, и она не повлияет на качество копирования или сканирования.

## Чистка подложки крышки

Мелкие частицы могут собираться на белой подложке крышки для документов, находящейся под крышкой устройства.

- 1 Выключите устройство, выньте кабель питания из розетки электросети и поднимите крышку.

### Примечание

При использовании устройства с питанием 220 В выключите переключатель питания.

- 2 Очистите белую подложку крышки для документов мягкой тканью или губкой, слегка смоченной слабым мыльным раствором из теплой воды.

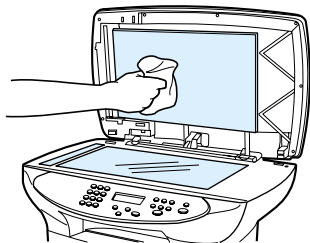

- 3 Аккуратно смойте мелкие частицы с подложки; не пользуйтесь щетками, чтобы не поцарапать подложку.



- 4 Вытирайте подложку замшевой или целлюлозной мягкой тканью.

## ВНИМАНИЕ

Не пользуйтесь обтирочным материалом с бумажной основой, так как им можно поцарапать подложку.

- 5 Если подложку не удалось как следует очистить, повторите вышеописанные действия с использованием изопропилового спирта, а затем тщательно вытрите подложку влажной тканью, чтобы удалить остатки спирта.

## Чистка в зоне печатающей кассеты

В зоне печатающей кассеты частые чистки не требуются. Тем не менее, регулярная очистка может привести к повышению качества печати. В процессе эксплуатации принтера внутри него могут скапливаться частицы бумаги, тонера и пыли. Со временем эти скопления могут стать причиной ухудшения качества, например, начнут появляться грязные пятна и полосы. Чистка в зоне печатающей кассеты и бумагопротяжного тракта принтера позволяет предупредить появление подобных дефектов.

## Чистка в зоне печатающей кассеты

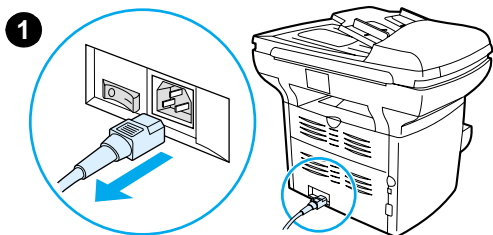

### ПРЕДУПРЕЖДЕНИЕ!

Перед началом этой процедуры принтер должен остыть.

- 1 Перед чисткой принтер следует выключить, отключить вилку кабеля питания от электросети.

### Примечание

При использовании устройства с питанием 220 В выключите переключатель питания.

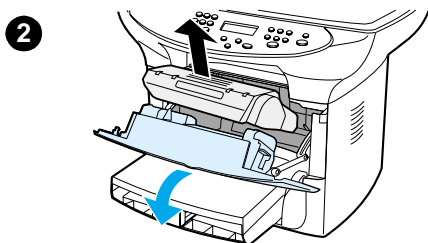

- 2 Откройте дверцу печатающей кассеты и извлеките печатающую кассету.

### ВНИМАНИЕ

Во избежание повреждения печатающей кассеты не оставляйте ее на свету. При необходимости кассету можно накрыть светонепроницаемым материалом. Кроме того, не касайтесь черного пористого ролика передачи внутри принтера. Прикосновение к ролику может вывести принтер из строя.

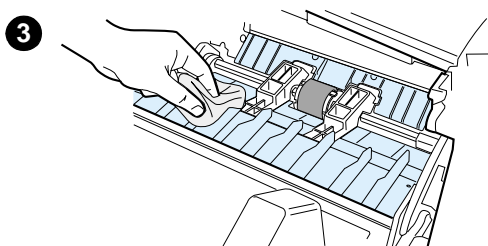

- 3 С помощью сухой ткани без ворса или ткани для тонера компании HP (номер изделия 5090-3379) протрите бумагопротяжный тракт и отсек печатающей кассеты.

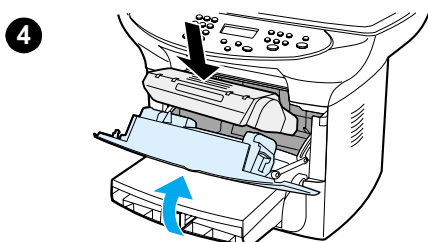

- 4 Вставьте на место печатающую кассету и закройте дверцу печатающей кассеты.

- 5 Включите кабель питания в розетку и включите принтер. При использовании устройства с питанием 220 В включите переключатель питания.

### Примечание

Не пользуйтесь водой и не разбрызгивайте ее внутри принтера.

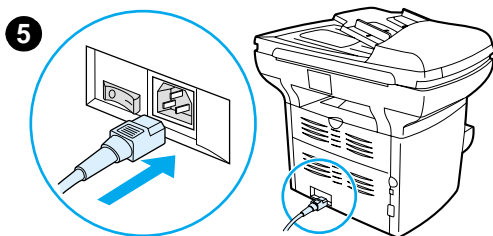

### Примечание

При попадании тонера на одежду или другую ткань его следует вытереть сухой тканью. Затем промойте холодной водой и просушите.

### ВНИМАНИЕ

Под воздействием горячей воды или горячего воздуха сушильного аппарата тонер может закрепиться на ткани.

## Чистка бумагопротяжного тракта принтера

Бумагопротяжный тракт принтера рекомендуется очищать в случае появления на распечатанном материале следов или точек тонера.

### Чистка бумагопротяжного тракта принтера

- 1 Нажмите кнопку меню/ввод.
- 2 С помощью кнопок < и > найдите меню обслуживания.
- 3 Нажмите кнопку меню/ввод.
- 4 С помощью кнопок < и > найдите меню Режим чистки.
- 5 Нажмите кнопку меню/ввод.

## Чистка захватывающего ролика

Систематические ошибки при подаче бумаги в принтер могут указывать на необходимость замены или очистки захватывающего ролика. Перед установкой захватывающего ролика на место его можно очистить. Для чистки захватывающего ролика выполните следующие инструкции:

### Чистка захватывающего ролика

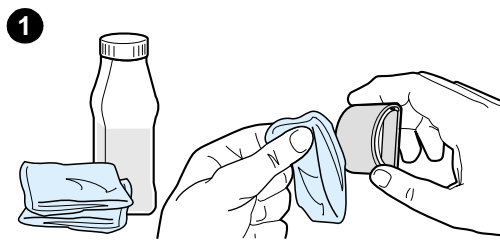

Удалите захватывающий ролик, как описано в пунктах 1 - 5 раздела [Замена захватывающего ролика](#).

- 1 Смочите ткань без ворса в изопропиловом спирте и очистите ею ролик.

#### ПРЕДУПРЕЖДЕНИЕ!

Спирт является огнеопасным веществом. Спирт и смоченную им ткань следует держать на безопасном расстоянии от источников огня. Перед тем как закрывать крышку принтера и включать его в сеть, следует дождаться полного высыхания смоченных спиртом поверхностей.

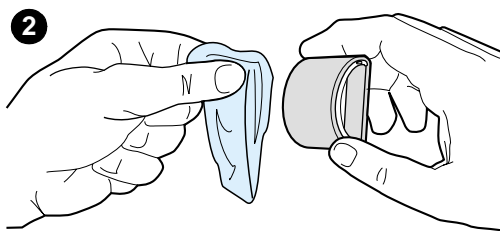

- 2 Пользуясь сухой тканью без ворса, вытрите захватывающий ролик для удаления грязи с его поверхности.

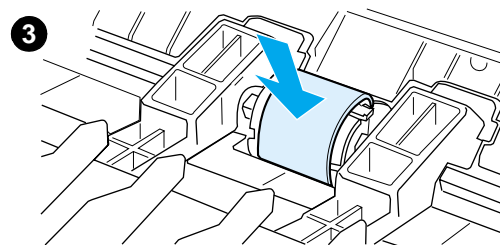

- 3 Перед установкой ролика в принтер его следует полностью высушить (см. пункты 6 - 9 в разделе [Замена захватывающего ролика](#)).

## Замена захватывающего ролика

См. раздел [Заказ деталей и дополнительных принадлежностей HP](#), чтобы заказать новый захватывающий ролик.

### Замена захватывающего ролика

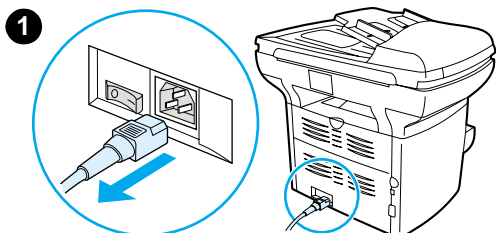

#### ВНИМАНИЕ

Неправильное выполнение данной процедуры может стать причиной выхода принтера из строя.

- 1 Отсоедините кабель питания от принтера и подождите, пока принтер остынет.

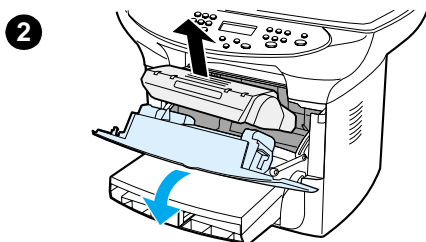

#### Примечание

При использовании устройства с питанием 220 В выключите переключатель питания.

- 2 Откройте дверцу печатающей кассеты и извлеките печатающую кассету.

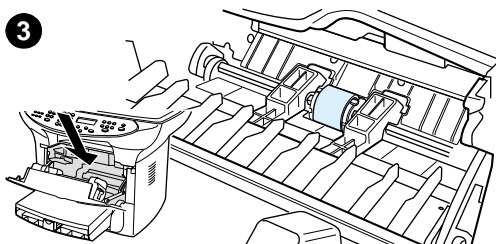

- 3 Найдите захватывающий ролик.

- 4 Освободите небольшие фиксаторы (белого цвета) с обеих сторон ролика и поверните ролик вперед.

- 5 Осторожно потяните захватывающий ролик в направлении вверх и наружу.

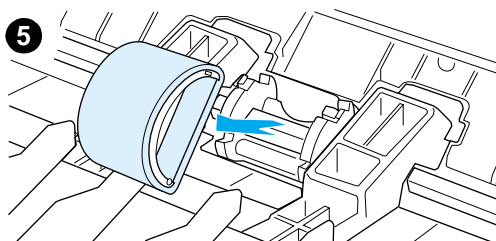
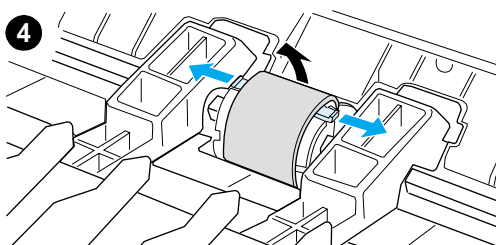

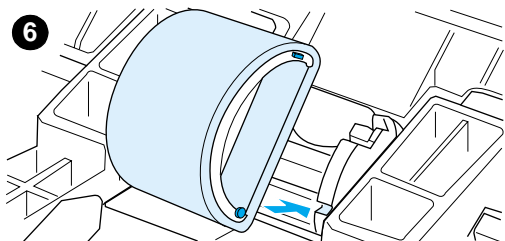

- 6** Установите новый (или очищенный) ролик в гнездо для ролика. См. инструкции в разделе [Чистка захватывающего ролика](#).

**Примечание**

Круглые и квадратные штифты на обеих сторонах ролика обеспечивают правильность его установки.

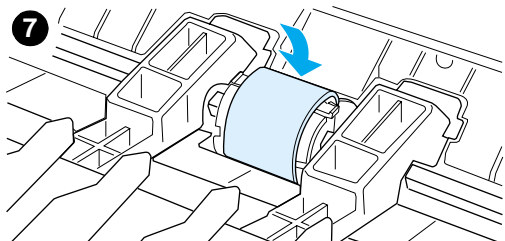

- 7** Поверните верхнюю часть нового ролика от себя до установки ролика на место с обеих сторон.

**Примечание**

Не касайтесь черного пористого ролика, чтобы не повредить устройство.

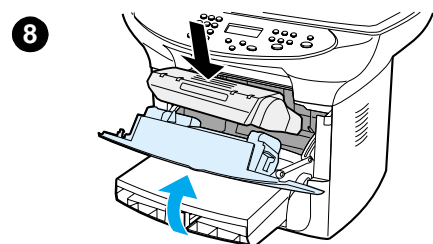

- 8** Вставьте на место печатающую кассету и закройте дверцу печатающей кассеты.

- 9** Включите кабель питания в розетку и включите принтер. При использовании устройства с питанием 220 В включите переключатель питания.

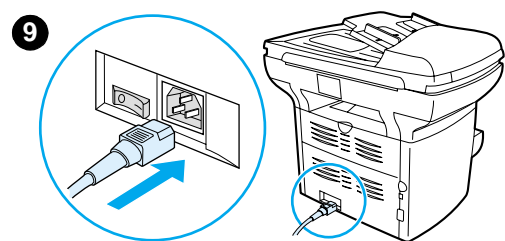

## Замена подающей пластины принтера

Замена подающей пластины принтера может потребоваться в том случае, если принтер захватывает из лотка несколько листов одновременно. Постоянные ошибки при подаче бумаги могут свидетельствовать об износе подающей пластины. Если гарантийный срок устройства не закончился, обратитесь в службу поддержки. Если гарантийный срок закончился, см. раздел [Заказ деталей и дополнительных принадлежностей HP](#), чтобы заказать новую подающую пластину принтера.

### Примечание

Перед заменой подающей пластины следует очистить захватывающий ролик. См. инструкции в разделе [Чистка захватывающего ролика](#).

## Замена подающей пластины принтера

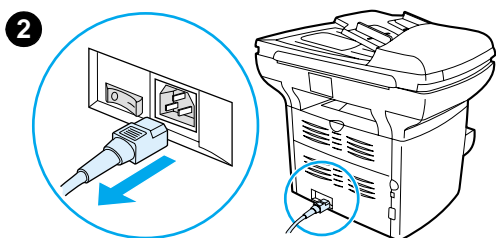

- 1 Отсоедините кабель питания от принтера и подождите, пока принтер остынет.
- 2 Убедитесь, что питание отключено.

### Примечание

При использовании устройства с питанием 220 В выключите переключатель питания.

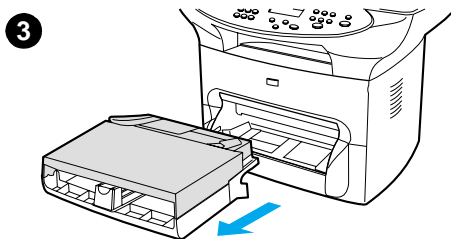

- 3 Отсоедините подающие лотки.
- 4 Найдите подающую пластину (синего цвета).
- 5 Чтобы отделить пластину от подпружиненного держателя, следует вставить в щель под пластиной шлицевую отвертку и повернуть ее до освобождения пластины.

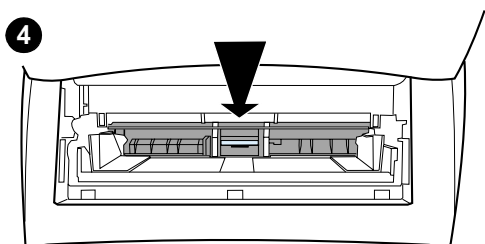

### Примечание

Не касайтесь черного пористого ролика, чтобы не повредить устройство.

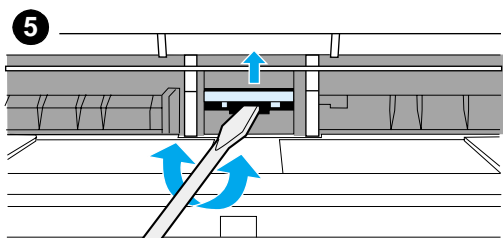

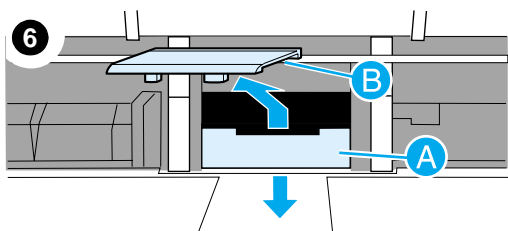

**6** Просунув одну руку в отверстие, отведите подпружиненный держатель вниз (A), а другой рукой потяните пластину вверх (B).

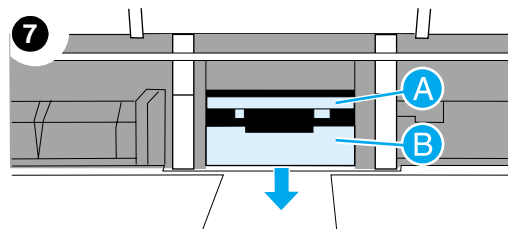

**7** Одной рукой установите новую пластину в гнездо для подающей пластины (A). Просунув другую руку через вырез для подающего лотка, отведите подпружиненный держатель вниз (B).

**Примечание**

Установка пластины в правильное положение облегчается тем, что установочные выступы на ней отличаются размерами (правый больше).

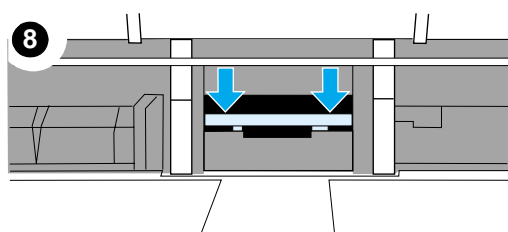

**8** Плотно установите подающую пластину на место.

**ВНИМАНИЕ**

Убедитесь, что подающая пластина установлена плотно и без зазора между пластиной и подпружиненным держателем. Если пластина установлена неровно или с одной стороны имеется зазор, следует удалить пластину, убедиться, что больший выступ обращен вправо, а затем заново плотно установить пластину на место.

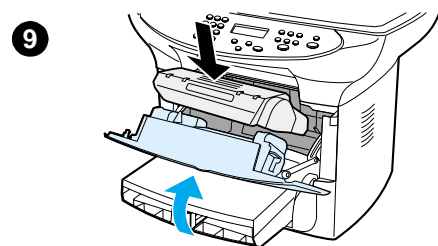

**9** Установите подающие лотки на место.

**10** Включите кабель питания в розетку и включите принтер. При использовании устройства с питанием 220 В включите переключатель питания.

**Примечание**

Если пластина установлена неправильно, при работе принтера будет слышен шум, или совсем не будет подаваться бумага.

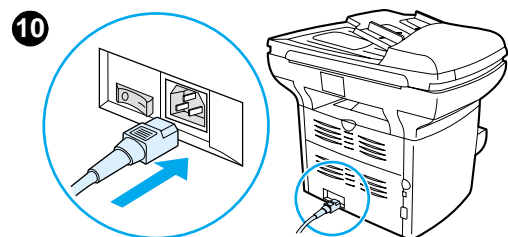

## Установка нового механизма автоматической подачи документов

Если Ваш HP LaserJet 3300 не оснащен механизмом автоматической подачи документов, можно модернизировать аппарат и добавить это устройство. Механизм автоматической подачи документов устанавливается на место существующей крышки; он содержит подающий лоток на 50 страниц, а установка занимает всего несколько секунд. При добавлении механизма автоматической подачи документов можно сэкономить время и усилия, затрачиваемые на выполнение копий многостраничных документов. Если в существующем механизме автоматической подачи документов часто происходит замятие материала для печати, необходимо его заменить. Для получения сведений о заказе и замене механизма автоматической подачи документов см. раздел [Детали и дополнительные принадлежности HP](#).

### Установка нового механизма автоматической подачи документов или его замена

- 1 Отсоедините крышку планшетного сканера, открыв ее и осторожно подняв прямо вверх.

#### Примечание

При замене существующего механизма автоматической подачи документов необходимо сначала вытянуть оба язычка шарниров, перед тем как поднимать механизм АПД с устройства.

- 2 На новом механизме автоматической подачи документов раскройте шарниры и вытяните язычки в каждом шарнире.
- 3 Установите новый механизм автоматической подачи документов, вставив шарниры прямо вниз в устройство.
- 4 Надавите оба язычка, чтобы раздался щелчок.

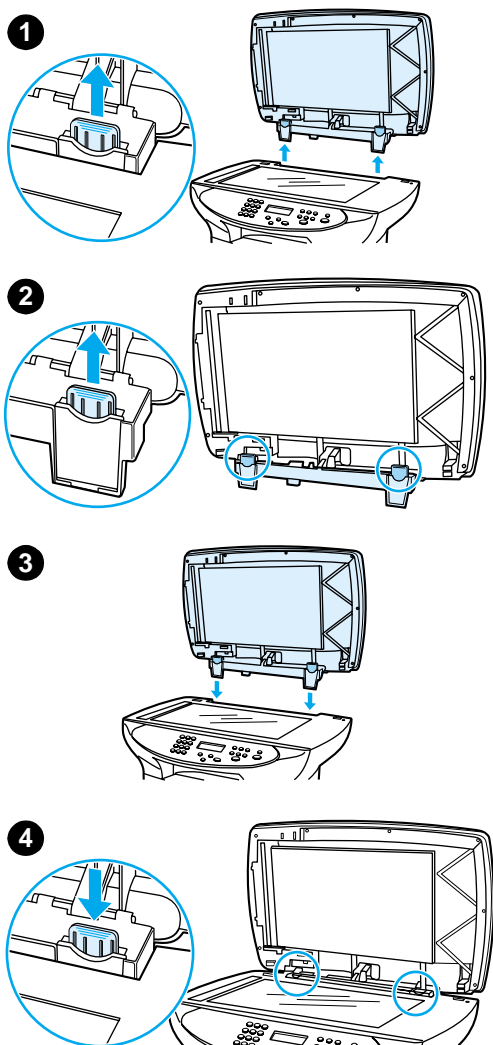



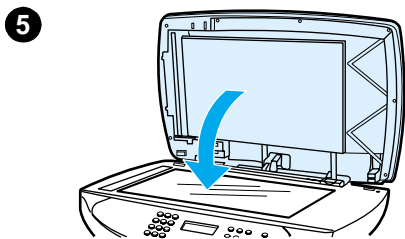

- 5** Аккуратно закройте крышку механизма автоматической подачи документов.

---

#### ВНИМАНИЕ

Чтобы не повредить аппарат, не допускайте падения крышки механизма автоматической подачи документов на планшетный сканер. Всегда закрывайте крышку механизма автоматической подачи документов, если аппарат не используется.

---

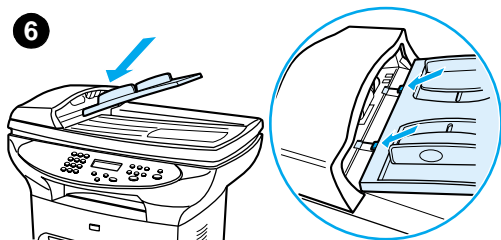

- 6** Установите подающий лоток механизма автоматической подачи документов, совместив два выступа на подающем лотке с двумя пазами в крышке механизма и задвинув лоток в пазы до щелчка.

## Замена узла захватывающего ролика в механизме автоматической подачи документов

Если механизм автоматической подачи документов допускает ошибки при подаче бумаги, необходимо заменить узел захватывающего ролика в механизме автоматической подачи документов. См. раздел [Заказ деталей и дополнительных принадлежностей HP](#), чтобы заказать узел захватывающего ролика в механизме автоматической подачи документов. Чтобы отсоединить существующий узел, выполните указания, описанные ниже.

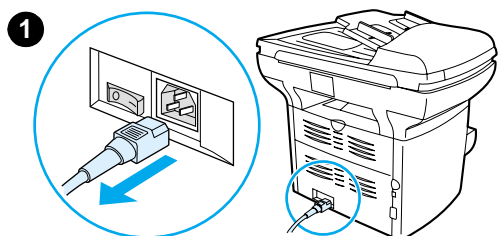

- 1 Отсоедините кабель питания от принтера.

### Примечание

При использовании устройства с питанием 220 В выключите переключатель питания.

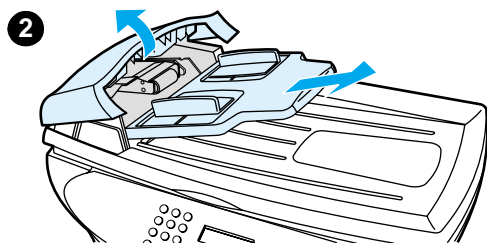

- 2 Отсоедините подающий лоток и откройте крышку механизма автоматической подачи документов.

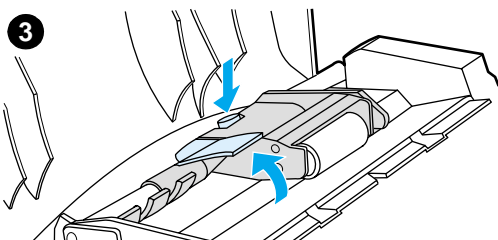

- 3 Нажмите круглую зеленую кнопку в момент подъема зеленого рычажка. Поверните зеленый рычажок, пока он не остановится в открытом положении. Старый узел захватывающего ролика должен остаться на черной поверхности.

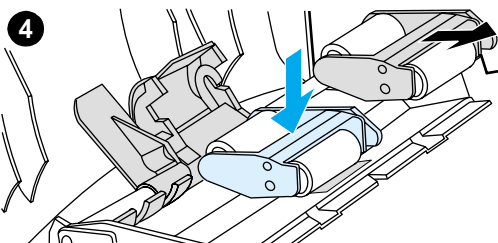

- 4 Удалите старый узел и установите новый на то же самое место. Самый большой ролик устанавливается сзади, а сторона передачи в направлении от себя.

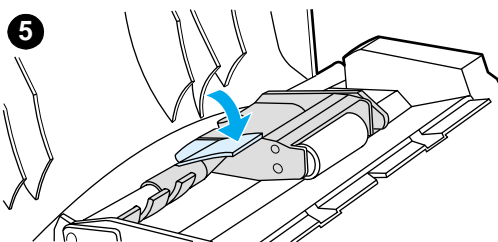

- 5 Опустите зеленый рычажок, следя за тем, чтобы плоская зеленая часть помещалась между роликами. Нажмите на зеленый рычажок, чтобы послышался щелчок.

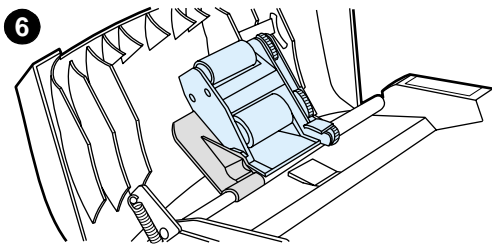

**6** Для проверки правильности установки поднимите зеленый рычажок, пока он не останется открытым. Новый узел захватывающего ролика должен быть прикреплен к узлу рычажка и не должен выпадать.

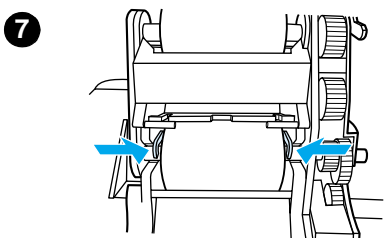

**7** Убедитесь, что обе стороны узла закреплены зелеными крючками.

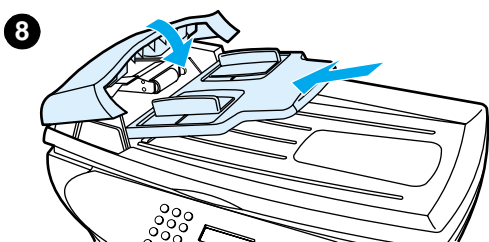

**8** Опустите узел зеленого рычажка и закройте крышку механизма автоматической подачи документов. Установите подающий лоток на место.

---

#### Примечание

Если в механизме автоматической подачи документов часто происходит замятие бумаги, можно заказать новый механизм или установить новую крышку механизма для копирования. См. раздел [Установка нового механизма автоматической подачи документов](#).

---

## Снятие и замена лицевой части панели управления

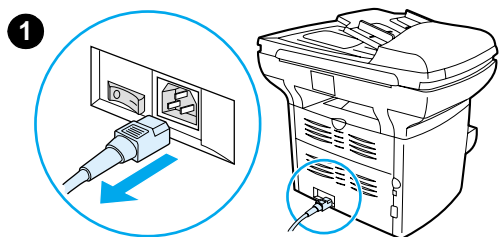

- 1 Отсоедините кабель питания от принтера.

### Примечание

При использовании устройства с питанием 220 В выключите переключатель питания.

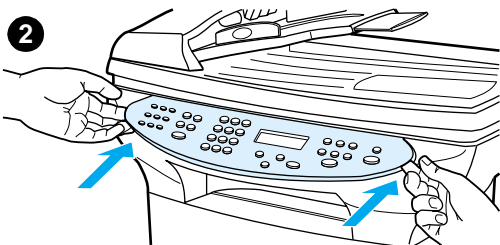

- 2 Снимите лицевую часть панели управления, приподнимая края лицевой части с обеих сторон, пока она не освободится от защелок. Отложите в сторону старую лицевую часть.

### ВНИМАНИЕ

Будьте осторожны, не прикасайтесь к компонентам или кнопкам, расположенным в открытой (незащищенной) области панели управления.

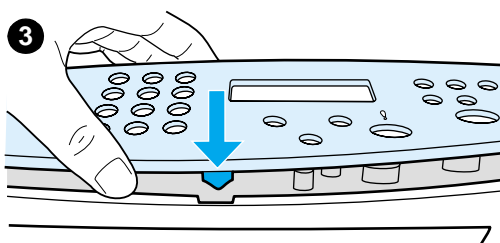

- 3 Совместите новую лицевую часть с нижним пазом. Паз лицевой части должен быть совмещен с внутренними частями принтера.

- 4 Надавите, чтобы все защелки зафиксировались, и затем нажмите наружу, пока лицевая часть не будет закреплена.

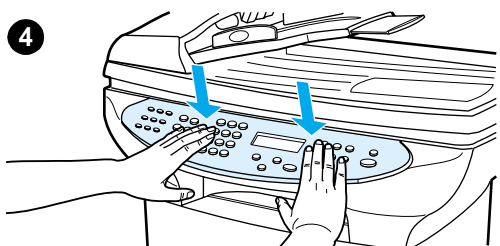

- 5 Включите кабель питания в розетку и включите принтер. При использовании устройства с питанием 220 В включите переключатель питания.

# 10 Материал для печати

Более подробные сведения см. в следующих разделах:

- [Спецификации материалов для печати для устройства](#)
- [Указания по выбору материалов для печати](#)
- [Выбор материала для механизма автоматической подачи документов](#)

## Спецификации материалов для печати для устройства

Принтеры HP LaserJet отличаются высочайшим качеством печати. Они позволяют печатать документы на самых разных материалах, включая обычную бумагу (в том числе, изготовленную из вторичного сырья), конверты, наклейки, прозрачные пленки, веленовую бумагу и бумагу нестандартного формата. Скорость и качество печати в значительной степени зависят от таких характеристик материалов для печати, как плотность, фактура поверхности и содержание влаги.

Принтер рассчитан на работу с широким ассортиментом бумаги и других материалов для печати, отвечающих требованиям, изложенным в настоящем руководстве для пользователя. Применение материалов, не соответствующих указанным требованиям, может привести к следующим последствиям:

- низкое качество печати
- частые замятия в принтере
- преждевременный износ механизма принтера, требующий ремонта.

Для получения наилучших результатов пользуйтесь только бумагой и другими материалами для печати марки HP. Компания Hewlett-Packard не рекомендует использовать материалы для печати других производителей. Компания HP не может влиять на качество продукции, выпускаемой другими производителями, или контролировать его.

В некоторых случаях неудовлетворительное качество печати наблюдается даже при печати на материалах, отвечающих всем требованиям, изложенным в этом руководстве пользователя. Причиной этого может быть неправильное обращение с бумагой, неприемлемая температура и влажность воздуха или иные обстоятельства, не зависящие от фирмы Hewlett-Packard.

Перед закупкой бумаги крупными партиями следует убедиться в том, что она отвечает требованиям, изложенным в настоящем руководстве пользователя и в руководстве по выбору бумаги Guidelines for Paper and Other Print Media. (Дополнительные сведения о том, как заказать это руководство см. в разделе [Заказ деталей и дополнительных принадлежностей HP.](#)) Всегда проверяйте материал для печати перед закупкой его крупными партиями.

---

### ВНИМАНИЕ

---

Использование материалов, не соответствующих требованиям Hewlett-Packard, может привести к повреждению принтера и необходимости его ремонта. На этот ремонт не распространяется гарантия или соглашения на техническое обслуживание Hewlett-Packard.

### Поддерживаемые форматы (принтер)

Принтер поддерживает печать на материале следующих форматов.

- **Минимальный:** 76 x 127 мм (3 x 5 дюймов)
- **Максимальный:** 216 x 356 мм (8,5 x 14 дюймов)

## Указания по выбору материалов для печати

### Бумага

Для получения наилучших результатов используйте обычную бумагу. Убедитесь в том, что Вы используете бумагу высокого качества, на которой нет разрезов, прорезей, разрывов, пятен, отслаивающихся частиц, пыли, замятий, пустот, а также скрученных или загнутых концов.

В случае сомнений в отношении характеристик загружаемой в принтер бумаги (например, Bond или бумага, изготовленная из вторичного сырья) необходимую информацию можно найти на ее упаковке.

Использование некоторых видов бумаги может привести к ухудшению качества печати, возникновению замятий или повреждению принтера.

#### Примечание

Не используйте фирменные бланки, напечатанные краской, неустойчивой к высоким температурам. Такого рода краски применяются в некоторых системах термографической печати.

#### Примечание

Не используйте фирменные бланки с рельефным изображением.

#### Примечание

При печати на принтере тонер закрепляется на бумаге за счет давления и высокой температуры. Убедитесь в том, что на цветной бумаге или бланках использованы чернила, способные выдерживать температуру принтера (200° C или 392° F в течение 0,1 сек.).

### Таблица часто встречающихся проблем, связанных с материалом

Симптом	Проблема с бумагой	Решение
Низкое качество печати или прилипание тонера или проблемы при подаче.	Слишком высокое содержание влаги, слишком грубая поверхность, слишком гладкая поверхность или тисненый рисунок.  Дефектная партия бумаги.	Попробуйте воспользоваться бумагой другого вида, гладкостью от 100 до 250 по Шеффилду и с содержанием влаги 4-6%.
Непропечатанные символы, замятие или скручивание бумаги.	Неправильные условия хранения.	Храните бумагу в горизонтальном положении во влагонепроницаемой упаковке.
Серый фон на распечатках.	Слишком плотная бумага.	Используйте менее плотную бумагу.
Бумага скручивается или существуют проблемы при подаче.	Слишком высокое содержание влаги, неправильная ориентация волокон или коротковолокнистая структура.	Используйте длиноволокнистую бумагу. Используйте при печати режим протяжки напрямую.

Симптом	Проблема с бумагой	Решение
Замятие бумаги или повреждение механизма принтера.	Вырезы или перфорация.	Не используйте бумагу с вырезами или перфорацией.
Проблемы с подачей.	Неровные края.	Используйте бумагу высокого качества.

## Наклейки

При выборе наклеек следует обращать внимание на следующие показатели качества изготовления:

- **Клейкая основа.** Клей на обороте наклеек должен выдерживать максимальную температуру 200° C (392° F), возникающую в принтере.
- **Расположение наклеек.** Пользуйтесь только теми наклейками, между которыми отсутствуют открытые участки с клейким материалом. Наклейки могут отслаиваться от подложки, если на ней имеются открытые участки. Это приводит к серьезному замятию.
- **Скручивание наклеек.** Перед печатью наклейки должны быть уложены плоско, при этом размер скручиваемой части (в любом направлении) не должен превышать 13 мм.
- **Состояние.** Не используйте наклейки со сгибами, пузырьками и другими признаками отслоения. Не используйте лист с наклейками, на котором уже выполнялась печать на принтере.

## Прозрачные пленки

Прозрачные пленки должны выдерживать максимальную температуру 200° C (392° F), возникающую в принтере.

## Конверты

### Конструкция конвертов

Конструкция конвертов имеет существенное значение. Линии сгиба на конвертах могут быть разными не только в партиях, поступающих от разных производителей, но даже внутри одной коробки от одного производителя. Качество печати на конвертах существенным образом зависит от качества изготовления конвертов. При выборе конвертов следует обращать внимание на следующие характеристики:

- **Вес.** Плотность бумаги, из которой изготовлены конверты, не должна превышать 105 г/м<sup>2</sup> (28 фунтов), иначе могут возникнуть замятия бумаги.
- **Конструкция.** Перед печатью конверты должны быть аккуратно сложены, причем допускается их загибание не более, чем на 6 мм (0,25 дюйма), кроме того конверты не должны содержать воздуха. Конверты, содержащие воздух, могут вызвать неполадки.



- **Состояние.** Убедитесь в том, что на конвертах нет складок, прорезей или других повреждений.
- **Размеры.** От 90 x 160 мм (3,5 x 6.3 дюймов) до 178 x 254 мм (7 x 10 дюймов).

### Конверты со линиями склейки на обоих краях

Конверты с линиями склейки на обеих сторонах обычно имеют вертикальные, а не диагональные швы. Конверты такой конструкции более подвержены скручиванию. Убедитесь в том, что линия склейки доходит до самого угла конверта, как показано на рисунке.

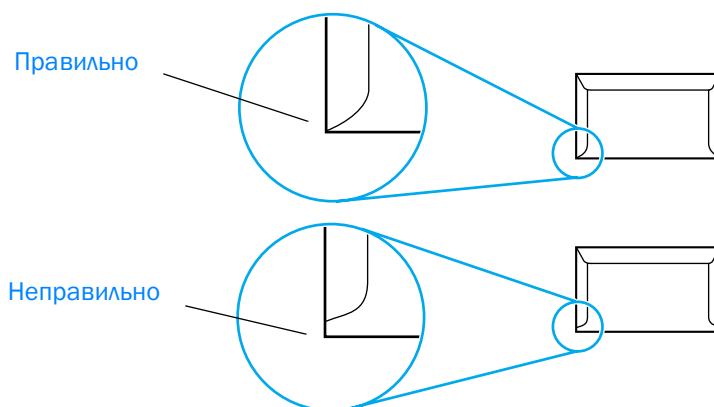

### Конверты с клейкой полоской или с отворотами

Конверты с защитной полоской на клейкой поверхности или конверты с несколькими клапанами, закрывающими клейкую поверхность, должны быть изготовлены с применением клейких материалов, выдерживающих температуру и давление в принтере: 200° C (392° F). Дополнительные отвороты и полоски могут привести к тому, что конверт будет смят или изогнут, и вызвать замятие.

### Хранение конвертов

Соблюдение правил хранения конвертов - одна из составляющих, обеспечивающих хорошее качество печати. Не перегибайте конверты при хранении. Воздух, остающийся в конвертах, приводит к образованию воздушных пузырьков, что может повлечь за собой смятие конвертов во время печати.

### Открытки и плотные материалы

Используя подающий лоток Вы можете печатать на карточках многих типов, включая каталожные карточки и почтовые открытки. Качество печати на карточках зависит от их конструкции. Лучшее качество печати достигается на карточках, более приспособленных для печати на лазерном принтере.

Для обеспечения оптимального качества печати не следует использовать бумагу плотностью более 157 г/м<sup>2</sup> (42 фунтов). Слишком плотная бумага может стать причиной ошибок при подаче в принтер и выдаче в приемный лоток, замятия в принтере, некачественного закрепления тонера на бумаге, низкого качества печати и сильного износа механизма принтера.

Печать на более плотной бумаге бывает возможна в случае неполной загрузки подающего лотка и использовании бумаги с гладкостью поверхности 100-180 по шкале Шеффилда.

### Характеристики карточек

- **Гладкость.** Карточки плотностью от 135 до 157 г/м<sup>2</sup> (36 - 42 фунта) должны обладать гладкостью от 100 до 180 по Шеффилду. Карточки плотностью от 60 до 135 г/м<sup>2</sup> (16 - 36 фунтов) должны обладать гладкостью от 100 до 250 по шкале Шеффилда.
- **Конструкция.** Карточки должны быть плоскими, их изгиб не должен превышать 5 мм (0,2 дюйма).
- **Состояние.** Убедитесь в том, что на карточках нет складок, прорезей или других повреждений.
- **Размеры.** Используйте только те карточки, размеры которых находятся в следующем диапазоне:
  - **Минимальный:** 76 x 127 мм (3 x 5 дюймов)
  - **Максимальный:** 216 x 356 мм (8,5 x 14 дюймов)

### Печать на карточках

- В случае изгибов карточек или застревания их в принтере при печати следует использовать режим протяжки напрямую.
- Установите поля не менее 2 мм (0,08 дюймов) от краев.

## Выбор материала для механизма автоматической подачи документов

### Характеристики механизма автоматической подачи документов

- **Емкость подающего лотка.** В механизм автоматической подачи документов можно загружать до 50 листов обычной плоской бумаги плотностью от 60 до 90 г/м (16 - 24 фунта).
- **Размер материала для печати.** Используйте обычную бумагу, размер которой находится в пределах следующего диапазона:
  - **Минимальный:** 127 x 127 мм (5 x 5 дюймов)
  - **Максимальный:** 215,9 x 381 мм (8,5 x 15 дюймов)

Если материал хрупкий, тонкий или толстый, используйте для копирования или сканирования планшетный сканер. Планшетный сканер обеспечивает наилучшее качество копирования и сканирования. Для копирования, сканирования или отправки факса с обычной бумаги рекомендуется использовать механизм автоматической подачи документов (операции с факсом возможны только с использованием механизма автоматической подачи документов).

# 11 Детали и дополнительные принадлежности HP

Используйте следующие разделы для получения информации о заказе деталей и дополнительных принадлежностей для устройства:

- [Заказ деталей и дополнительных принадлежностей HP](#)
- [Печатающие кассеты HP LaserJet](#)
- [Модули DIMM \(дополнительная память или шрифты\)](#)

## Таблица деталей и дополнительных принадлежностей HP

Дополнительные принадлежности и расходные материалы позволяют расширить функциональные возможности устройства. Для обеспечения оптимальной работы устройства используйте дополнительные принадлежности и расходные материалы, разработанные специально для устройства HP LaserJet 3300.

Элемент	Описание или назначение	Номер заказа	
Память устройства	Модуль памяти с двухрядными контактами (DIMM)	Расширяет возможности устройства по обработке сложных заданий на печать или расширяет набор доступных шрифтов.	
		<ul style="list-style-type: none"> <li>● Максимальный объем дополнительной памяти: 64 МБ</li> </ul>	C7842A
		<ul style="list-style-type: none"> <li>● Существующие модули DIMM:</li> </ul>	C7843A
		8 МБ	C7845A
		16 МБ	C7846A
32 МБ			
64 МБ			
Кабели и дополнительные принадлежности для подключения	Кабели параллельного порта	Кабели для подключения устройства к компьютеру.	C2950A
		<ul style="list-style-type: none"> <li>● 2-метровый кабель IEEE 1284-B</li> <li>● 3-метровый кабель IEEE 1284-B</li> </ul>	C2951A
	Кабель USB	Кабели для подключения устройства к компьютеру.	8121-0539
		<ul style="list-style-type: none"> <li>● 2-метровый кабель</li> </ul>	
	Механизм автоматической подачи документов	Если в комплект Вашего принтера не входит механизм автоматической подачи документов, используйте для его заказа следующий номер.	C9143A
Сервер печати	HP Jetdirect 310x	Подключение принтера HP LaserJet 3300n mfp к сети.	J6038A
Расходные материалы для печати	Универсальная бумага HP	Бумага марки HP для различных применений (1 коробка - 10 пачек по 500 листов).	HPM1120
	Бумага HP LaserJet	Бумага высшего качества марки HP, предназначенная для принтеров HP LaserJet (1 коробка - 10 пачек по 500 листов).	HPJ1124
	Прозрачная пленка HP LaserJet	Прозрачная пленка марки HP, предназначенная для черно-белых принтеров HP LaserJet.	92296T (letter) 92296U (A4)

Элемент	Описание или назначение	Номер заказа	
Печатающие кассеты	печатающие кассеты Запасные печатающие кассеты для HP LaserJet 3300. ● Кассета на 2500 страниц ● Кассета на 3500 страниц	C7115A	
		C7115X	
Дополнительная документация	Руководство по выбору материалов для печати (Guidelines for Paper and Other Print Media)	5963-7863	
Запасные детали	Захватывающий ролик	Ролик, подающий бумагу из лотка в бумагопротяжный механизм принтера.	RFO-1008-000CN
	Основной подающий лоток	Лоток для загрузки материалов для печати в принтер.	RG0-1121-000CN
	Лоток первоочередной подачи	Лоток для подачи в принтер специального материала или распечатки первой страницы документа.	RG0-1122-000CN
	Подающий лоток механизма автоматической подачи документов	Лоток для подачи оригиналов в сканер.	C9143-60102
	Подающая пластина принтера	Пластина, обеспечивающая разделение листов при подаче в принтер.	RFO-1014-000CN
	Узел захватывающего ролика в механизме автоматической подачи документов	Ролик, подающий бумагу из лотка механизма автоматической подачи документов в бумагопротяжный механизм при автоматической подаче документов.	C7309-60016
	Механизм автоматической подачи документов	В случае поломки механизма автоматической подачи документов используйте этот номер для заказа нового механизма (включающего крышку планшетного сканера).	C9143-60101
Крышка копира	Если у Вас нет механизма автоматической подачи документов и сломалась крышка копира, используйте этот номер для заказа новой крышки.	C9124-60117	

## Блоки питания (только для сетевых моделей)

Регионы	Номер заказа	Входная мощность	Выходная мощность
Австралия, Новая Зеландия, Аргентина	0950-3172	240 В перем. тока, 50 Гц	13 В пост. тока при токе 300 мА
	0950-3358	240 В перем. тока, 50 Гц	13 В пост. тока при токе 800 мА
Китай	0950-2806	220 В перем. тока, 50 Гц	13 В пост. тока при токе 300 мА
	0950-3347	220 В перем. тока, 50 Гц	13 В пост. тока при токе 800 мА
Страны континентальной Европы	0950-3170	230 В перем. тока, 50 Гц	13 В пост. тока при токе 300 мА
	0950-3349	230 В перем. тока, 50 Гц	13 В пост. тока при токе 800 мА
Япония	0950-3173	100 В перем. тока, 50 Гц	13 В пост. тока при токе 300 мА
	0950-3352	100 В перем. тока, 50 Гц	13 В пост. тока при токе 800 мА
Южная Корея	9100-5168	220-240 В перем. тока, 50 Гц	13 В пост. тока при токе 625 мА
	0950-3351	220 В перем. тока, 50 Гц	13 В пост. тока при токе 800 мА
Южная Африка, Индия	9100-5171	220-250 В перем. тока, 50 Гц	13 В пост. тока при токе 625 мА
	0950-3354	220-250 В перем. тока, 50 Гц	13 В пост. тока при токе 800 мА
Великобритания, Сингапур, Ирландия, Гонг-Конг	0950-3171	220-240 В перем. тока, 50 Гц	13 В пост. тока при токе 300 мА
	0950-3350	220-240 В перем. тока, 50 Гц	13 В пост. тока при токе 800 мА
США, Канада, Латинская Америка, Тайвань	0950-3169	110-127 В перем. тока, 60 Гц	13 В пост. тока при токе 300 мА
	0950-3348	110-127 В перем. тока, 60 Гц	13 В пост. тока при токе 800 мА

### Примечание

Если для одного региона указано два наименования, то может использоваться любое, независимо от выходной мощности.

## Печатающие кассеты HP LaserJet

Этот раздел содержит следующую информацию о печатающих кассетах HP LaserJet:

- [Политика фирмы HP в отношении печатающих кассет других изготовителей](#)
- [Установка печатающей кассеты](#)

- [Хранение печатающих кассет](#)
- [Средний срок службы кассеты с тонером](#)
- [Утилизация печатающих кассет](#)
- [Экономия тонера](#)

## **Политика фирмы HP в отношении печатающих кассет других изготовителей**

Компания Hewlett-Packard не рекомендует использовать печатающие кассеты (новые, повторно заправленные или восстановленные), изготовленные другими фирмами. Компания HP, не являясь изготовителем такой продукции, не имеет возможности обеспечить и контролировать их качество. Гарантия на принтер не распространяется на обслуживание или ремонт, потребовавшиеся в результате использования печатающей кассеты других производителей.

При использовании кассеты с тонером от стороннего производителя принтер теряет возможность предоставлять информацию о числе страниц, которые можно распечатать с помощью оставшегося в кассете тонера. Уровень оставшегося тонера определяется лишь приблизительно в процентах.

---

### **Примечание**

---

Гарантия не распространяется на дефекты, вызванные использованием программного обеспечения, принадлежностей для подключения или деталей, поставляемых без ведома фирмы HP.

## Установка печатающей кассеты

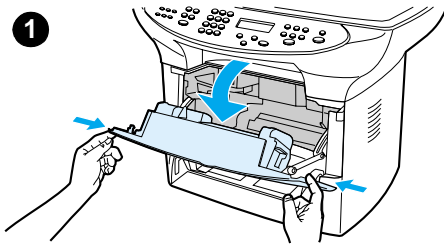

Для установки печатающей кассеты выполните следующие действия:

### ВНИМАНИЕ

Для предотвращения повреждения печатающей кассеты не оставляйте ее на свету больше нескольких минут.

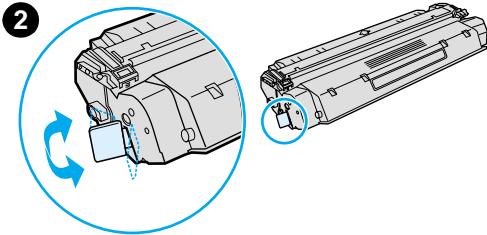

- 1 Откройте дверцу печатающей кассеты.
- 2 Извлеките печатающую кассету из упаковки и найдите защитную ленту на конце кассеты.
- 3 Для удаления защитной ленты из кассеты возьмитесь за ленту и вытяните ее по прямой из кассеты. Не прикасайтесь к черной краске на ленте.
- 4 Вставьте кассету, как показано на рисунке, при этом стрелки должны быть направлены в сторону аппарата.
- 5 Закройте дверцу печатающей кассеты. Когда дверца закрыта, печатающая кассета готова к работе.

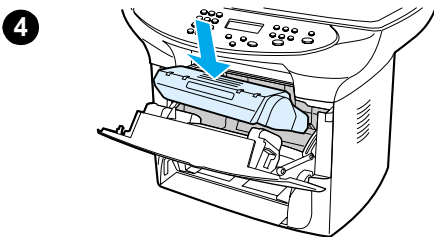
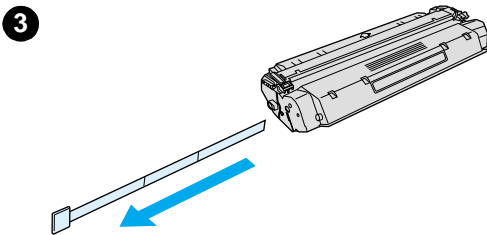

### Примечание

При попадании тонера на одежду или другую ткань его следует вытереть сухой тканью. Затем промойте холодной водой и просушите.

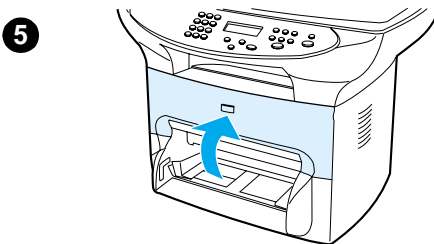

### ВНИМАНИЕ

Под воздействием горячей воды или горячего воздуха сушильного аппарата тонер может закрепиться на ткани.

## Хранение печатающих кассет

Печатающую кассету следует извлекать из упаковки только непосредственно перед установкой в принтер. Срок хранения печатающей кассеты в закрытой упаковке составляет приблизительно 2,5 года. Срок хранения печатающей кассеты в открытой упаковке составляет приблизительно 6 месяцев.

### ВНИМАНИЕ

Для предотвращения повреждения печатающей кассеты не подвергайте ее воздействию света.



## Средний срок службы кассеты с тонером

Средний срок службы печатающей кассеты зависит от расхода тонера при печати. При печати текста, заполняющего страницу на 5%, стандартной печатающей кассеты (С7115А) хватает в среднем на 2500 страниц. С помощью печатающей кассеты (С7115Х), рассчитанной на увеличенный срок службы, можно распечатать около 3500 страниц. При этом предполагается, что регулятор интенсивности печати установлен на 3, а режим EcoMode отключен (в соответствии с установками по умолчанию).

## Утилизация печатающих кассет

Для снижения объема отходов и загрязнения окружающей среды компания Hewlett-Packard учредила программу сбора и утилизации отработанных печатающих кассет. Для этого в каждую упаковку новых кассет для принтеров HP LaserJet прилагается оплаченный бланк почтового отправления. С 1990 года в рамках программы утилизации кассет HP LaserJet было переработано более 25 млн. отработанных кассет HPLaserJet, которые, в противном случае, оказались бы на свалках. Инструкции для пользователей, желающих принять участие в программе утилизации, приведены на упаковке печатающей кассеты.

Установку новой печатающей кассеты HP следует выполнять в соответствии с указаниями, приведенными в разделе [Установка печатающей кассеты](#) или в упаковке кассеты. Информация о порядке утилизации кассет приведена на упаковке печатающей кассеты, а также в документе с описанием программы утилизации расходных материалов для печати HP, вложенном в упаковку с кассетой.

## Экономия тонера

Чтобы сократить расход тонера, выберите режим EcoMode в окне настройки свойств принтера. В экономичном режиме (EcoMode) принтер расходует меньше тонера на каждую страницу. Использование этого режима позволяет увеличить срок службы печатающей кассеты и снизить стоимость печати каждой страницы. Однако при этом снижается качество печати. Дополнительные сведения см. в разделе [Средний срок службы кассеты с тонером](#).

## Модули DIMM (дополнительная память или шрифты)

Установка в устройство HP LaserJet 3300 дополнительных модулей памяти с двухрядными контактами (DIMM) позволит печатать более сложные документы или установить дополнительные шрифты.

Используйте эти сведения для установки модулей DIMM в устройства HP LaserJet 3300:

- [Проверка правильности установки или удаления модулей DIMM](#)
- [Установка модулей DIMM](#)
- [Удаление модулей DIMM](#)

## Проверка правильности установки или удаления модулей DIMM

После установки или удаления модулей памяти DIMM можно проверить работу устройства, распечатав таблицу параметров и проверив в ней значение, указанное в разделе "установленная память". Дополнительные сведения см. в разделе [Печать таблицы параметров](#). Эта процедура не используется в случае установки модулей DIMM шрифтов.

## Установка модулей DIMM

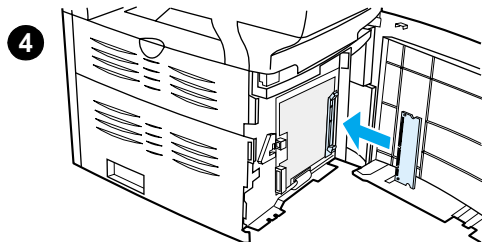
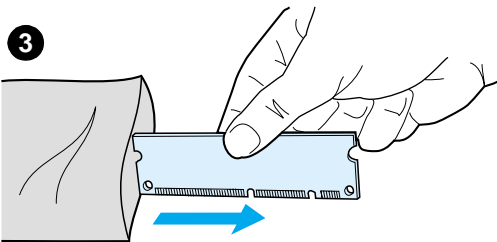
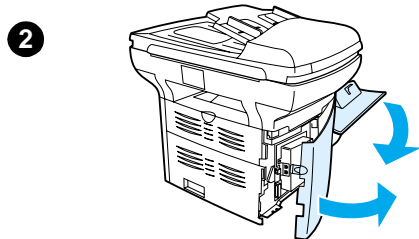
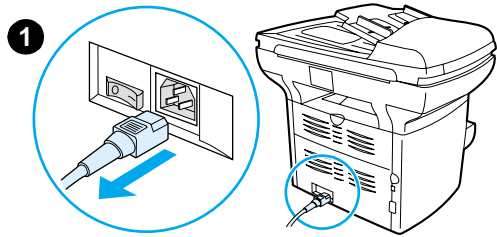

### ВНИМАНИЕ

Работа с модулем DIMM без заземляющих приспособлений может привести к его повреждению. Не прикасайтесь к контактам с обеих сторон модуля DIMM.

- 1** Выключите выключатель питания (только в устройствах на 220 В) и выключите принтер из электросети.
- 2** Откройте дверцу печатающей кассеты и левую панель.
- 3** Выньте модуль DIMM из антистатической упаковки, в которой он поставляется, взяв модуль за верхний край.
- 4** Установите модуль DIMM в передний слот, находящийся за левой панелью. Золотые контакты микросхемы должны быть направлены в сторону принтера, а вырезы должны находиться сверху и снизу.

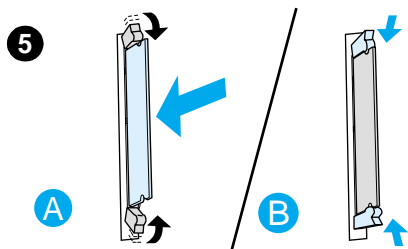

**5** Аккуратно полностью вставьте DIMM в слот, избегая перекосов (A). При этом защелки на верхнем и нижнем краю модуля должны повернуться внутрь. Чтобы зафиксировать защелки упоров, сожмите их вместе (B).

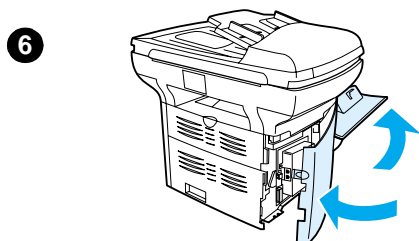

**6** Закройте левую панель и дверцу печатающей кассеты.

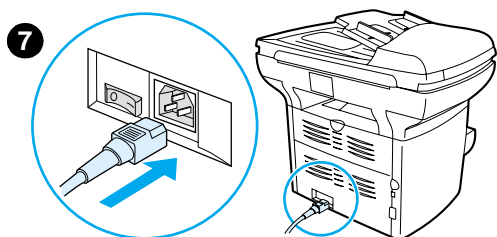

**7** Снова включите устройство в сеть. При использовании устройства с питанием 220 В включите переключатель питания.

## Удаление модулей DIMM

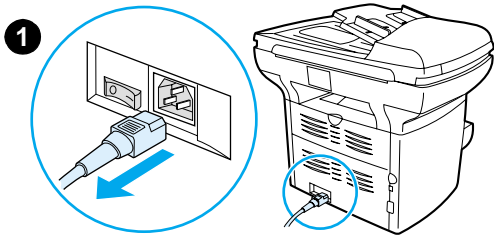

### ВНИМАНИЕ

Работа с модулем DIMM без заземляющих приспособлений может привести к его повреждению. Не прикасайтесь к контактам с обеих сторон модуля DIMM.

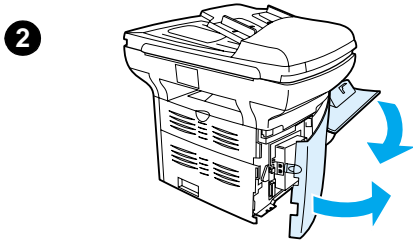

**1** Выключите выключатель питания (только в устройствах на 220 В) и выключите устройство из электросети.

**2** Откройте дверцу печатающей кассеты и левую панель.

**3** Чтобы открыть защелки, разведите их в стороны (A). Взявшись за край модуля DIMM, осторожно потяните на себя и удалите модуль из принтера (B).

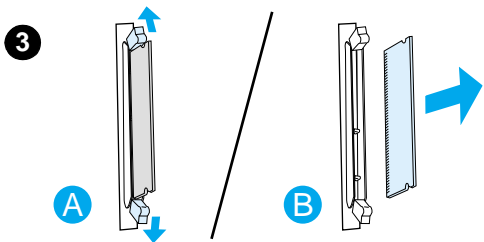

### Примечание

Храните DIMM в антистатической упаковке.

**4** Закройте левую панель и дверцу печатающей кассеты.

**5** Снова включите устройство в сеть. При использовании устройства с питанием 220 В включите переключатель питания.

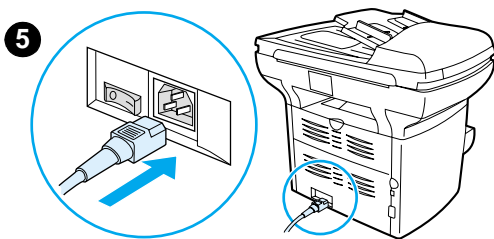
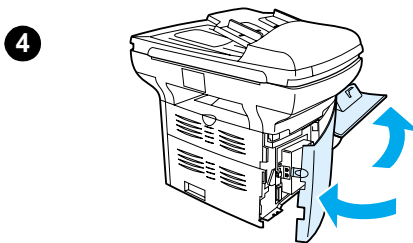

# 12 Устранение неполадок при печати

Используйте этот раздел для поиска советов по устранению неисправностей, относящихся к печати.

- [Устройство не включается или не печатает](#)
- [Страницы распечатываются, но они абсолютно пустые](#)
- [Страницы не распечатываются](#)
- [Страницы печатаются с ошибками](#)
- [Экранные сообщения об ошибках](#)
- [Ошибки при протяжке бумаги](#)
- [Распечатанная страница отличается от изображения на экране](#)
- [Устранение замятия материала для печати](#)
- [Повышение качества печати](#)
- [Сообщения об ошибках на панели управления](#)

## Устройство не включается или не печатает

### Кабель параллельного порта или USB исправен и правильно подключен?

Возможно, кабель параллельного порта или USB неисправен. Попробуйте выполнить следующие действия:

- Отключите кабель параллельного порта или USB с обеих сторон, а затем снова подключите.
- Попробуйте распечатать задание, которое ранее распечатывалось.
- Попробуйте подключить другой кабель параллельного порта или USB стандарта IEEE 1284-B. См. раздел [Заказ деталей и дополнительных принадлежностей HP](#).
- Обратитесь за указаниями по настройке расширенного параллельного порта ECP к изготовителю компьютера.

### К компьютеру подключены другие устройства?

- Устройство серии HP LaserJet 3300 может не работать по одному порту вместе с другими устройствами. Подключение к одному порту с внешним накопителем или сетевым переключателем может привести к перебоям в работе устройства HP LaserJet 3300. Для подключения и использования устройства HP LaserJet 3300 следует отключить все остальные устройства от выбранного порта (подключить в другой порт на компьютере с двумя портами).
- Может потребоваться установка дополнительной интерфейсной платы. Hewlett-Packard настоятельно рекомендует использовать платы параллельного интерфейса ECP.

### Подается питание на устройство?

- Если используется удлинитель с выключателем, убедитесь, что этот выключатель включен. Попробуйте подключить устройство напрямую в электрическую розетку.
- Проверьте электрическую розетку и убедитесь, что она работает.
- Если устройство подключено к розетке с выключателем, убедитесь, что этот выключатель включен.
- Если используется устройство с номинальным напряжением 220 В, включите на нем выключатель питания.

---

**ПРЕДУПРЕЖДЕНИЕ!** Если после выполнения вышеуказанных советов устройство по-прежнему не включается, возможно, в нем имеется механическая неисправность. Выключите устройство из электрической розетки и обратитесь в HP. Контактную информацию компании HP см. на рекламном листке с информацией о технической поддержке, прилагаемом к устройству.

---

## Страницы распечатываются, но они абсолютно пустые

### Снята защитная лента с печатающей кассеты?

Возможно, не снята защитная лента с печатающей кассеты. Выньте печатающую кассету и удалите ленту. Снова установите печатающую кассету. Попробуйте распечатать файл еще раз.

### **Файл содержит пустые страницы?**

Возможно, файл содержит пустые страницы. Убедитесь, что файл не содержит пустых страниц.

### **Оригинал загружен правильно?**

Если выполняется копирование, возможно, оригинал загружен неправильно. Оригинал необходимо поместить в механизм автоматической подачи документов лицевой стороной вверх. Если он загружен печатной стороной вниз, то копия будет пустой.

## **Страницы не распечатываются**

### **Появилось сообщение на экране компьютера?**

Дополнительные сведения см. в разделе [Экранные сообщения об ошибках](#).

### **Правильно подается в принтер материал для печати?**

Дополнительные сведения см. в разделе [Ошибки при протяжке бумаги](#).

### **Имеется замятие материала?**

Дополнительные сведения см. в разделе [Ошибки при протяжке бумаги](#).

## **Страницы печатаются с ошибками**

### **Плохое качество печати?**

Дополнительные сведения см. в разделе [Повышение качества печати](#).

### **Распечатанная страница отличается от изображения на экране?**

Дополнительные сведения см. в разделе [Распечатанная страница отличается от изображения на экране](#).

### **Параметры принтера соответствуют загруженному материалу для печати?**

Дополнительные сведения см. в разделе [Ошибки при протяжке бумаги](#).

## **Экранные сообщения об ошибках**

### **Принтер не отвечает/ошибка при записи в порт LPT1**

Проверьте следующее:

- Устройство находится в состоянии готовности?
- Правильно подключены кабель питания, кабель параллельного порта или USB?

Попробуйте выполнить следующие действия:

- Отключите кабель питания и кабель параллельного порта или кабель USB с обеих сторон, а затем снова подключите.
- Воспользуйтесь другим кабелем параллельного порта или USB стандарта IEEE 1284-B.

## Нет доступа к порту (порт занят другой программой)

Существует конфликт устройств. Причина может заключаться в том, что на компьютере работает программа, запрашивающая данные о состоянии другого устройства. При этом программное обеспечение контроля состояния использует параллельный порт, перекрывая доступ к нему для программного обеспечения HP LaserJet 3300.

Попробуйте выполнить следующие действия:

- Отключите все функции контроля состояния других принтеров.
- Проверьте правильность настройки порта принтера. Параметры порта находятся на вкладке "Сведения" окна "Свойства принтера".

## Ошибки при протяжке бумаги

### Перекося изображения при печати

#### Правильно отрегулированы направляющие?

Отрегулируйте направляющие по ширине и длине листа и повторите печать. Дополнительные сведения см. в разделе [Спецификации материалов для печати для устройства](#) или [Установка подающих лотков и загрузка в них материала для печати](#).

Дополнительные сведения см. в разделе [Перекося страницы](#).

### Подается сразу несколько листов

#### Слишком много листов в подающем лотке?

Дополнительные сведения см. в разделе [Установка подающих лотков и загрузка в них материала для печати](#).

#### На материале имеются морщины, складки или другие повреждения?

Убедитесь в том, что на материале нет морщин, складок или других повреждений. Попробуйте распечатать на материале из новой или другой упаковки.

#### Изношена подающая пластина принтера?

Дополнительные сведения см. в разделе [Замена подающей пластины принтера](#).

### Устройство не захватывает листы из подающего лотка.

#### Установлен режим подачи вручную для устройства?

Выполните одно из следующих действий:

- Если на дисплее панели управления отображается Ручная подача, нажмите кнопку **меню/ввод** для печати задания.
- Убедитесь, что принтер не настроен на режим подачи вручную, и распечатайте задание еще раз.



## Захватывающий ролик загрязнен или поврежден?

Почистите или замените захватывающий ролик и распечатайте задание еще раз. Инструкции см. в разделе [Чистка захватывающего ролика](#) или [Замена захватывающего ролика](#).

## Материал скручивается во время прохождения через устройство

- Откройте крышку для протяжки бумаги напрямую и попробуйте распечатать документ в режиме протяжки напрямую.
- Дополнительные сведения см. в разделе [Скручивание или волнистая поверхность](#).

## Распечатанная страница отличается от изображения на экране

### Имеются искажения, ошибки или пропуски в тексте?

Сначала распечатайте таблицу параметров для проверки работоспособности устройства. Инструкции см. в разделе [Печать таблицы параметров](#). Если таблица параметров распечатывается успешно, попробуйте выполнить следующее:

- Отсоедините кабель с обоих концов и снова его подключите.
- Попробуйте распечатать задание, которое ранее распечатывалось правильно.
- Если возможно, подключите кабель принтера к другому компьютеру и попробуйте распечатать документ, который ранее распечатывался без ошибок.
- Попробуйте подключить другой кабель параллельного порта или USB стандарта IEEE 1284-B. Дополнительные сведения см. в разделе [Заказ деталей и дополнительных принадлежностей HP](#).
- Возможно, неправильно выбран драйвер принтера при установке программного обеспечения. Убедитесь, что выбрано устройство HP LaserJet 3300 в окне свойств принтера.
- Возможно, имеется ошибка в программном приложении. Попробуйте распечатать из другой программы.

### Не распечатывается графика или текст? Распечатываются чистые страницы?

- Убедитесь, что файл не содержит пустых страниц.
- Возможно, с печатающей кассеты не удалена защитная лента. Выньте печатающую кассету и удалите ленту.
- Снова установите печатающую кассету. Инструкции см. в разделе [Установка печатающей кассеты](#).
- Распечатайте таблицу параметров для проверки устройства. Инструкции см. в разделе [Печать таблицы параметров](#).
- Возможно, неправильно установлены параметры передачи графики для распечатываемого задания в свойствах принтера. Попробуйте изменить параметры передачи графики в свойствах принтера. Дополнительные сведения см. в разделе [Изменение параметров с компьютера](#).
- Драйвер принтера не подходит для печати выбранного задания. Воспользуйтесь другим драйвером принтера.

---

## Примечание

---

При использовании другого драйвера принтера некоторые функции устройства могут быть недоступны.

### **Формат страницы изменяется по сравнению с другим принтером?**

Изменения формата возможны при печати документа, для создания которого использовалась более старая версия драйвера (программного обеспечения принтера), драйвер для другого принтера или другие параметры настройки драйвера, на новом принтере, с новым драйвером или новыми параметрами настройки драйвера. Для устранения этой ошибки попробуйте выполнить следующие действия:

- Используйте для создания и печати документов один и тот же драйвер (программное обеспечение принтера) и настройки в окне свойств принтера, независимо от модели принтера HP LaserJet, на котором они печатаются.
- Измените разрешение, размер бумаги, параметры шрифтов и другие параметры настройки. Дополнительные сведения см. в разделе [Изменение параметров с компьютера](#).

### **Плохое качество печати графики?**

Возможно, параметры передачи графики не подходят для этого задания на печать. Попробуйте выполнить следующие действия:

- Проверьте параметры передачи графики (например, разрешение) в окне свойств принтера и при необходимости измените. Дополнительные сведения см. в разделе [Изменение параметров с компьютера](#).
- Воспользуйтесь другим драйвером принтера (программным обеспечением).

---

## Примечание

---

При использовании другого драйвера принтера некоторые функции устройства могут быть недоступны.

## **Устранение замятия материала для печати**

- Убедитесь, что используемые материалы для печати соответствуют установленным требованиям. Дополнительные сведения см. в разделе [Спецификации материалов для печати для устройства](#).
- Убедитесь в том, что на используемом для печати материале нет морщин, складок или других повреждений.
- Проверьте чистоту механизма принтера. Дополнительные сведения см. в разделе [Чистка бумагопротяжного тракта принтера](#).
- При печати с протяжкой напрямую закройте и снова откройте дверцу, чтобы убедиться, что зеленые фиксаторы закрыты.

## Устранение замятия материала

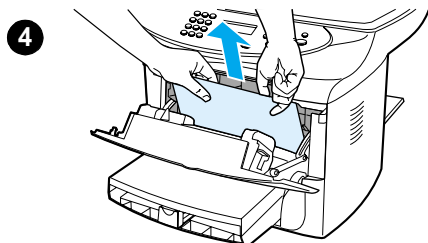
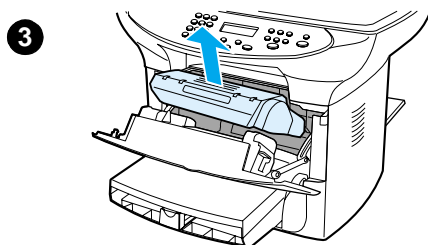
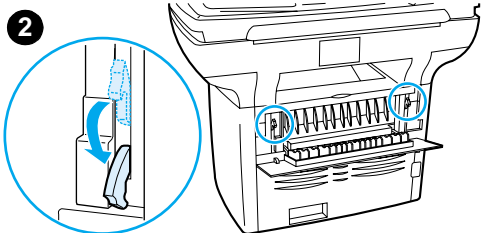
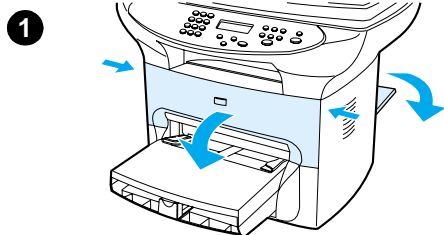

### ВНИМАНИЕ

Замятие бумаги может привести к загрязнению страниц частицами просыпавшегося тонера. Если часть тонера случайно попала на одежду, смойте его холодной водой. Горячая вода может привести к закреплению тонера на ткани.

- 1 Откройте дверцу печатающей кассеты и крышку для протяжки бумаги напрямую.
- 2 Отведите вниз зеленые фиксаторы на задней панели устройства. Если возможно, удалите материал с передней стороны устройства, не извлекая печатающую кассету, и продолжите в соответствии с указаниями в п. 4.

### ВНИМАНИЕ

Для предотвращения повреждения печатающей кассеты не подвергайте ее воздействию света.

- 3 Выньте печатающую кассету и отложите в сторону.
- 4 Взявшись обеими руками за выступающие края (или середину) листов, осторожно вытащите застрявший материал из принтера.
- 5 После удаления застрявшей бумаги установите на место печатающую кассету и закройте крышку кассеты и крышку для протяжки бумаги напрямую.

### Примечание

При закрытии крышки для протяжки бумаги напрямую подпружиненные фиксаторы защелкиваются автоматически.

В некоторых случаях после устранения замятия необходимо выключить и снова включить принтер.

### Примечание

При загрузке листов в лоток следует удалить из него остатки предыдущего материала для печати и выровнять стопку укладываемой бумаги.

## Устранение других замятий материала

Если произошло изгибание или замятие бумаги с задней стороны устройства, откройте крышку для протяжки бумаги напрямую. Осторожно вытяните бумагу из роликов. Закройте крышку для протяжки бумаги напрямую.

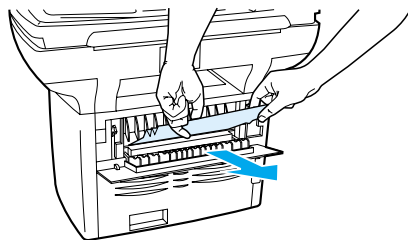

Если бумага застряла на выходе из устройства, возьмитесь за выступающий край бумаги и вытяните ее через выходной лоток.

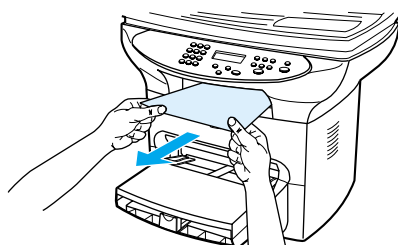

---

### Примечание

---

Если перед устранением замятия устройство было выключено, снова включите его, а затем снова запустите печать или копирование задания.

Если бумага застряла в механизме автоматической подачи документов, см. раздел [Устранение замятия материалов для печати в механизме автоматической подачи документов](#).

## Советы по исключению замятия материала

- Убедитесь в том, что подающий лоток не переполнен. Емкость подающего лотка меняется в зависимости от типа используемой бумаги.
- Проверьте правильность установки подающего лотка.
- Не добавляйте бумагу в подающий лоток во время печати.
- Используйте рекомендуемые типы бумаги. См. дополнительные сведения о типах бумаги см. в разделе [Спецификации материалов для печати для устройства](#).
- Не допускайте переполнения выходного лотка. Емкость выходного лотка зависит от типа бумаги и объема используемых чернил.
- Проверьте подключение кабеля питания. Проверьте надежность подключения кабеля питания к аппарату и блоку питания. Подключайте кабель питания к заземленной сетевой розетке.

---

### Примечание

---

HP не рекомендует использовать с этим аппаратом источники бесперебойного питания (ИБП) и стабилизаторы напряжения. Многие стабилизаторы и устройства резервного питания могут быть причиной возникновения дефектов при печати.

## Повышение качества печати

В этом разделе приведена информация, позволяющая идентифицировать и устранять ошибки при печати.

### Светлая или блеклая печать

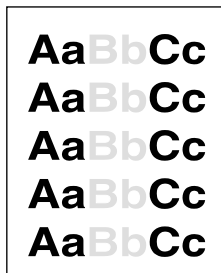

- В кассете недостаточно тонера. Дополнительные сведения см. в разделе [Печатающие кассеты HP LaserJet](#).
- Возможно, материалы не соответствуют техническим требованиям фирмы Hewlett-Packard (например, материал имеет слишком высокое содержание влаги или шероховатую поверхность). Дополнительные сведения см. в разделе [Спецификации материалов для печати для устройства](#). Если вся страница светлая, возможно, в программе установлена слишком низкая плотность печати или включен режим EconoMode. Отрегулируйте плотность печати и отключите режим EconoMode в драйвере принтера. Дополнительные сведения см. в разделе [Экономия тонера](#).

### Пятна тонера

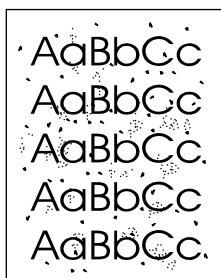

- Возможно, материалы не соответствуют техническим требованиям фирмы Hewlett-Packard (например, материал имеет слишком высокое содержание влаги или шероховатую поверхность). Дополнительные сведения см. в разделе [Спецификации материалов для печати для устройства](#).
- Возможно, принтер нуждается в чистке. Инструкции см. в разделе [Чистка бумагопротяжного тракта принтера](#).

## Выпадения

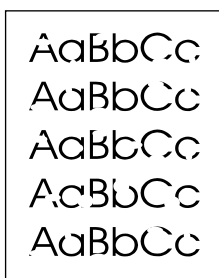

- Причиной могут быть дефекты отдельных листов. Попробуйте распечатать задание еще раз.
- Неравномерное содержание влаги или влажные пятна на поверхности листа. Попробуйте распечатать на другом материале. Дополнительные сведения см. в разделе [Спецификации материалов для печати для устройства](#).
- Дефектная партия бумаги. Особенности технологии производства бумаги могут привести к появлению на листе участков, на которых тонер не закрепляется. Попробуйте распечатать на другом типе или марке материала для печати.
- Возможно, имеется дефект печатающей кассеты. Дополнительные сведения см. в разделе [Печатающие кассеты HP LaserJet](#).
- Проверьте значение параметра **Оптимизация по:** на вкладке **Бумага** драйвера принтера и убедитесь, что выбран соответствующий материал для печати. Инструкции см. в разделе [Оптимизация качества печати при работе с разными материалами для печати](#).

---

### Примечание

---

Если данные рекомендации не помогут решить проблему, обратитесь к уполномоченному торговому дилеру или в предприятие по обслуживанию компании Hewlett-Packard. Дополнительную контактную информацию компании HP см. на рекламном листке с информацией о технической поддержке, прилагаемом к устройству.

## Вертикальные линии

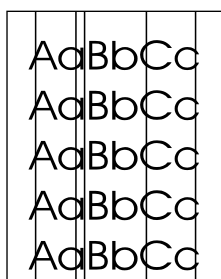

- Проверьте правильность установки лотка первоочередной подачи.
- Возможно, поцарапан фоточувствительный барабан внутри печатающей кассеты. Установите новую печатающую кассету HP. Инструкции см. в разделе [Установка печатающей кассеты](#).

## Серый фон



- Проверьте правильность установки лотка первоочередной подачи.
- Уменьшите значение параметра плотности печати с помощью утилиты Конфигурация устройств HP LaserJet. Уменьшение интенсивности печати способствует устранению серого фона. См. справку программного обеспечения устройства.
- Воспользуйтесь менее плотным материалом. Дополнительные сведения см. в разделе [Спецификации материалов для печати для устройства](#).
- Проверьте условия окружающей среды, в которой работает принтер. Причиной появления серого фона может быть очень низкая влажность воздуха.
- Установите новую печатающую кассету HP. Инструкции см. в разделе [Установка печатающей кассеты](#).

## Загрязнение тонером

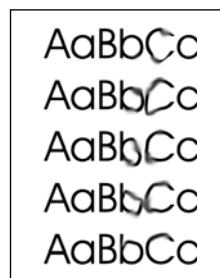

- Причиной появления дефекта может быть слишком низкая температура нагревательного элемента. Проверьте значение параметра **Оптимизация по:** на вкладке **Бумага** драйвера принтера и убедитесь, что выбран соответствующий материал для печати. Инструкции см. в разделе [Оптимизация качества печати при работе с разными материалами для печати](#).
- Причиной появления следов тонера у переднего края листа может быть загрязнение направляющих. Протрите направляющие сухой тканью без ворса. Дополнительные сведения см. в разделе [Чистка бумагопротяжного тракта принтера](#).
- Проверьте тип и качество материала для печати.
- Попробуйте установить новую печатающую кассету HP. Инструкции см. в разделе [Установка печатающей кассеты](#).

## Осыпающийся тонер

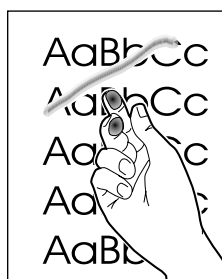

- Выберите параметр **Оптимизация по:** на вкладке **Бумага** драйвера принтера и укажите используемый тип материала. Инструкции см. в разделе [Оптимизация качества печати при работе с разными материалами для печати](#). Эту настройку также можно выполнить с помощью утилиты Конфигурация устройств HP LaserJet. Более подробные сведения см. в справке программного обеспечения устройства.
- Протрите внутренние поверхности принтера. Инструкции см. в разделе [Чистка и обслуживание](#).
- Проверьте тип и качество материала для печати. Дополнительные сведения см. в разделе [Спецификации материалов для печати для устройства](#).
- Попробуйте установить новую печатающую кассету HP. Инструкции см. в разделе [Печатающие кассеты HP LaserJet](#).
- Включите кабель питания принтера напрямую в розетку электросети, а не через удлинитель.

## Повторяющиеся вертикальные дефекты



- Возможно, повреждена печатающая кассета. Если дефекты повторяются в одном и том же месте страницы, следует установить новую печатающую кассету HP. Инструкции см. в разделе [Установка печатающей кассеты](#).
- Причиной может быть загрязнение внутренних узлов принтера тонером. Дополнительные сведения см. в разделе [Чистка и обслуживание](#). Дефекты, появляющиеся на оборотной стороне страницы, скорее всего, исчезнут сами собой после распечатки нескольких страниц.
- Выберите параметр **Оптимизация по:** на вкладке **Бумага** драйвера принтера и укажите используемый тип материала. Инструкции см. в разделе [Оптимизация качества печати при работе с разными материалами для печати](#). Эту настройку также можно выполнить с помощью утилиты Конфигурация устройств HP LaserJet. Более подробные сведения см. в справке программного обеспечения устройства.



## Искажение символов

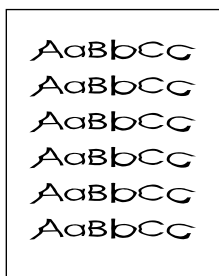

- Причиной искажения символов и неполной заливки их контуров может быть слишком гладкая поверхность материала для печати. Попробовать другой тип материала. Дополнительные сведения см. в разделе [Спецификации материалов для печати для устройства](#).

Если символы имеют искаженную форму с волнистым эффектом, то, возможно, принтер нуждается в техническом обслуживании. Распечатайте таблицу параметров. Дополнительные сведения см. в разделе [Печать таблицы параметров](#). Если символы искажены, обратитесь к уполномоченному дилеру или в предприятие по обслуживанию компании Hewlett-Packard. Дополнительную контактную информацию компании HP см. на рекламном листке с информацией о технической поддержке, прилагаемом к устройству.

## Перекося страницы

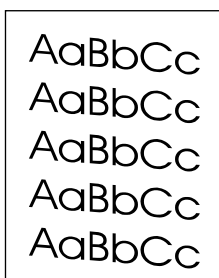

- Проверьте правильность загрузки материала, а также убедитесь в том, что направляющие прижаты к стопке материала, но не слишком плотно. Дополнительные сведения см. в разделе [Установка подающих лотков и загрузка в них материала для печати](#).
- Возможно, переполнен подающий лоток механизма автоматической подачи документов. Дополнительные сведения см. в разделе [Загрузка оригиналов для копирования или сканирования](#).
- Проверьте тип и качество материала для печати. Дополнительные сведения см. в разделе [Спецификации материалов для печати для устройства](#).

## Скручивание или волнистая поверхность

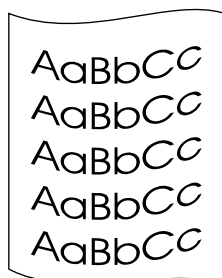

- Проверьте тип и качество материала для печати. Скручивание бумаги может возникать при высокой температуре и влажности. Дополнительные сведения см. в разделе [Спецификации материалов для печати для устройства](#).
- Материал для печати слишком долго находится в подающем лотке. Переверните стопку материала в лотке. Кроме того, можно попробовать повернуть листы в подающем лотке на 180°.
- Откройте крышку для протяжки бумаги напрямую и попробуйте распечатать документ в режиме протяжки напрямую.
- Причиной появления дефекта может быть слишком высокая температура нагревательного элемента. Инструкции см. в разделе [Оптимизация качества печати при работе с разными материалами для печати](#). Эту настройку также можно выполнить с помощью утилиты Конфигурация устройств HP LaserJet. Более подробные сведения см. в справке программного обеспечения устройства.

Температуру термoeлементa можно также настроить с помощью панели управления устройства. При выборе параметра СКРУЧ.БУМ.МЕНЬШЕ в меню обслуживания устанавливается минимальное значение температуры термoeлементa. По умолчанию этот параметр отключен. Чтобы включить этот параметр, используйте следующие инструкции.

- 1 На панели управления нажмите кнопку **меню/ввод**.
- 2 С помощью кнопок < и > выберите Обслуживание и нажмите кнопку **меню/ввод**.
- 3 С помощью кнопок < и > выберите СКРУЧ.БУМ.МЕНЬШЕ и нажмите кнопку **меню/ввод**.

## Складки или сгибы

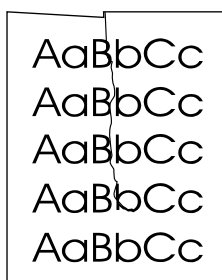

- Проверьте правильность загрузки материала для печати. Дополнительные сведения см. в разделе [Установка подающих лотков и загрузка в них материала для печати](#).
- Проверьте тип и качество материала для печати. Дополнительные сведения см. в разделе [Спецификации материалов для печати для устройства](#).
- Откройте крышку для протяжки бумаги напрямую и попробуйте распечатать документ в режиме протяжки напрямую.

- Переверните стопку материала в лотке. Кроме того, можно попробовать повернуть листы в подающем лотке на 180°.

## Следы тонера вокруг контуров

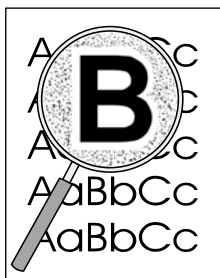

- Скопление частичек тонера вокруг символов свидетельствует о том, что тонер недостаточно хорошо зафиксирован на поверхности бумаги. (Малое скопление тонера является нормальным для лазерных принтеров.) Попробуйте распечатать на другом типе материала. Дополнительные сведения см. в разделе [Спецификации материалов для печати для устройства](#).
- Переверните стопку материала в лотке.
- Используйте материал, предназначенный для печати на лазерных принтерах. Дополнительные сведения см. в разделе [Спецификации материалов для печати для устройства](#).

## Сообщения об ошибках на панели управления

### Крышка откр. или нет картриджа

Открыта дверца печатающей кассеты или печатающая кассета не установлена в отсек. Проверьте правильность установки печатающей кассеты в аппарат. Инструкции по установке печатающей кассеты см. в разделе [Установка печатающей кассеты](#). После проверки печатающей кассеты, полностью закройте дверцу печатающей кассеты. После устранения неполадки аппарат либо завершит печать задания, либо вернется в состояние готовности.

### Лоток пуст. загрузить бумагу

В аппарате закончилась бумага. Загрузите бумагу в подающий лоток или лоток первоочередной подачи. Инструкции по загрузке материала для печати в подающий лоток см. в разделе [Установка подающих лотков и загрузка в них материала для печати](#). Если бумага уже загружена, выньте ее, проверьте и удалите застрявшую бумагу, а затем снова загрузите бумагу в подающий лоток. После устранения неполадки аппарат либо завершит печать задания, либо вернется в состояние готовности.

### Сообщения о критических ошибках

Текущее задание копирования или сканирования останавливается, а на панели управления аппарата отображается одно из следующих сообщений:

- 50 ош. термоэгл.
- 51 ош. лазера

- 52 ош. сканера
- 57 ош. вентилят.
- 79 ош. службы
- ССD ош. сканера
- Сбой лампы сканера

Если на устройстве отображается одно из этих сообщений, то произошла критическая ошибка устройства. Отключите принтер на пять минут, а затем снова его включите. Если ошибку устранить не удалось, обратитесь в службу поддержки HP, позвонив по номеру телефона, указанному на листке с информацией о технической поддержке, или посетив узел <http://www.hp.com>.

## Предупреждения

Далее приведены общие предупреждения, которые могут отображаться на дисплее панели управления.

- НЕТ ПОДАЧИ БУМ. [ВВОД]-ПРОДОЛЖ.
- ЗАМЯТИЕ БУМАГИ УДАЛИТЬ БУМАГУ
- Крышка откр. или нет картриджа
- Лоток пуст. Загрузить бумагу
- ОШИБКА ПОДАЧИ. ЗАГР.
- Податчик-замятие очист., перезагр.
- НЕДОСТ. ПАМЯТИ НАЖМИТЕ [ОТМЕНА]

Предупреждения информируют пользователя о необходимых действиях, например, добавлении бумаги или устранении замятия. Когда появляется предупреждение, устройство автоматически приостанавливает выполнение текущего задания, отображает сообщение об ошибке и ждет реакции пользователя. Когда пользователь устранит ошибку, устройство либо закончит печать задания, либо вернется в состояние готовности. Исключением из этого правила является случай, когда пользователь захочет войти в главное меню. В этом случае на дисплее устройства отобразится экран, позволяющий пользователю войти в меню.

---

### Примечание

---

Если предупреждение относится к удалению застрявшей бумаги, для получения дополнительной информации см. раздел [Устранение замятия материала для печати](#).

## Предупреждающие сообщения

Далее приведены общие предупреждающие сообщения, которые могут отображаться на дисплее панели управления.

- НЕДОСТАТОЧНО ПАМЯТИ. ПОВТОР. ПОЗЖЕ
- УСТР. ЗАНЯТО ПОВТОР. ПОЗЖЕ
- НАСТР. УДАЛЕНЫ
- ОШ. УСТРОЙСТВА. [ВВОД]-ПРОДОЛЖ.
- СЛОЖНАЯ СТРАНИЦА [ВВОД]-ПРОДОЛЖ.

Предупреждающие сообщения - это достаточно важные сообщения, о которых необходимо знать пользователю. Они носят временный характер, но могут влиять на выполнение задания или качество печати. Когда появляется предупреждающее сообщение, текущее задание может быть отменено. На 10 секунд появится сообщение.

Если предупреждающие сообщения относятся к печати, и включен параметр автоматического продолжения, сообщение будет отображаться 10 секунд. В случае отсутствия реакции пользователя (нажатия кнопки **МЕНЮ/ВВОД** или **ОТМЕНА**) устройство продолжит обработку задания на печать. Если параметр автоматического продолжения отключен, предупреждающие сообщения, относящиеся к печати, будут отображаться до тех пор, пока пользователь не нажмет кнопку **МЕНЮ/ВВОД** для продолжения печати или кнопку **ОТМЕНА** для отмены задания.

---

#### Примечание

---

Параметр автоматического продолжения устанавливается в драйвере принтера. Чтобы узнать, включен ли параметр автоматического продолжения, распечатайте таблицу параметров. Дополнительные сведения см. в разделе [Печать таблицы параметров](#).



# 13 Устранение неполадок при печати

Используйте следующие разделы для получения указаний по устранению наиболее общих неполадок при печати.

- [Копия не выводится](#)
- [Вывод чистых страниц копий, пропуск изображений или блеклые изображения](#)
- [Повышение качества копирования](#)
- [Устранение замятия материалов для печати в механизме автоматической подачи документов](#)
- [Определение и устранение дефектов копирования](#)

## Копия не выводится

### Материал для печати загружен в подающий лоток?

Загрузите материал для печати в принтер. Дополнительные сведения см. в разделе [Установка подающих лотков и загрузка в них материала для печати](#).

### Оригинал загружен правильно?

Убедитесь, что оригинал загружен правильно:

- **Подающий лоток механизма автоматической подачи документов:** Оригинал должен быть загружен в подающий лоток механизма автоматической подачи документов верхним краем вниз и копируемой стороной вверх. Дополнительные сведения см. в разделе [Загрузка оригиналов для копирования или сканирования](#).
- **Планшетный сканер:** Поместите документ оригинала на планшетный сканер лицевой стороной вниз, придвинув левый верхний угол документа к правому нижнему углу стекла.

### Выбрано неправильное устройство?

Убедитесь, что в программе HP LaserJet Copy Plus принтер, который планируется использовать, выбран в поле **Принтер** в качестве текущего принтера при нажатии кнопки **старт/копирование**.

## Вывод чистых страниц копий, пропуск изображений или блеклые изображения

### Снята защитная лента с печатающей кассеты?

Возможно, с печатающей кассеты не удалена защитная лента. Выньте печатающую кассету и удалите защитную ленту и снова вставьте печатающую кассету. Дополнительные сведения см. в разделе [Установка печатающей кассеты](#).

### В печатающей кассете заканчивается тонер?

Для печати копируемых документов используется принтер. Если в печатающей кассете заканчивается тонер, копии будут получаться блеклыми.

### Плохое качество оригинала?

Качество копии зависит от качества и размеров оригинала. Попробуйте отрегулировать контрастность с помощью программы Копир HP LaserJet. Инструкции см. в разделе [Использование программного обеспечения копира HP LaserJet](#). Иногда при копировании слишком светлых оригиналов даже настройка контрастности не позволяет получить копию хорошего качества.



## Используется оригинал с цветным фоном?

Цветной фон может снижать разборчивость изображений на переднем плане или отображаться с другим оттенком. Попробуйте использовать программу Копир HP LaserJet для настройки параметров перед выполнением копирования или для обработки уже скопированного изображения. Инструкции см. в разделе [Использование программного обеспечения копира HP LaserJet](#).

## Повышение качества копирования

В этом разделе приводится информация по следующим темам:

- Предупреждение неполадок
- Определение и устранение дефектов копирования/сканирования

### Предупреждение неполадок

Ниже описано несколько простых действий, позволяющих повысить качество копирования:

- Выполните копирование, используя планшетный сканер. При этом получатся копии более высокого качества, чем при копировании с помощью механизма автоматической подачи документов.
- Используйте качественные оригиналы.
- Правильно загружайте материалы для печати. Неправильная загрузка материала для печати может привести к перекосу изображения, снижающему его четкость и затрудняющему распознавание текста средствами OCR. Инструкции см. в разделе [Установка подающих лотков и загрузка в них материала для печати](#).
- Откройте и закройте крышку устройства для протяжки бумаги напрямую, чтобы разместить задание копирования. При использовании материалов стандартной плотности для копирования используйте выходной лоток (крышка закрыта). При использовании плотных материалов для копирования используйте путь протяжки бумаги напрямую (крышка открыта).
- Если устройство часто подает более одной страницы одновременно, замените подающую пластину. Дополнительные сведения см. в разделе [Замена подающей пластины принтера](#).
- Для защиты оригиналов используйте готовую или самодельную подложку.

---

#### Примечание

---

Постоянные ошибки при подаче бумаги свидетельствуют об износе копира/подающей пластины. Информацию по заказу новой подающей пластины см. в разделе [Заказ деталей и дополнительных принадлежностей HP](#). Дополнительные сведения по замене новой подающей пластины см. в разделе [Замена подающей пластины принтера](#).

## Устранение замятия материалов для печати в механизме автоматической подачи документов

### Устранение замятия материалов для печати в механизме автоматической подачи документов

Иногда при выполнении заданий копирования, сканирования или факса может происходить замятие материалов для печати. Ниже приведены некоторые причины этого:

- Неправильно загружен или переполнен подающий лоток механизма автоматической подачи документов. Дополнительные сведения см. в разделе [Загрузка оригиналов для копирования или сканирования](#).
- Используемый материал для печати не соответствует требованиям HP. Дополнительные сведения см. в разделе [Выбор материала для механизма автоматической подачи документов](#).

О замятии материала для печати может свидетельствовать ошибка программного обеспечения и сообщение Податчик-замятие на дисплее панели управления.

### Типичные места возникновения замятий в механизме автоматической подачи документов

- Зоны подающего лотка: Если страница не полностью захвачена из подающего лотка, попытайтесь осторожно, не порвав, вытащить ее из подающего лотка. Если для этого требуются значительные усилия, см. указания в разделе [Удаление страницы, застрявшей в механизме автоматической подачи документов](#).
- На выходе из принтера: Если страница не полностью вышла из выходного лотка, попытайтесь осторожно, не порвав, вытащить ее. Если для этого требуются значительные усилия, см. указания в разделе [Удаление страницы, застрявшей в механизме автоматической подачи документов](#).
- Между зонами подачи и вывода: Если страница не полностью захвачена из подающего лотка и не полностью вышла из зоны вывода, см. инструкции в разделе [Удаление страницы, застрявшей в механизме автоматической подачи документов](#).

## Удаление страницы, застрявшей в механизме автоматической подачи документов

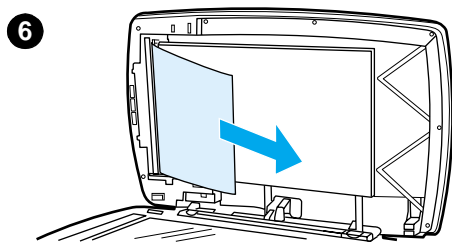
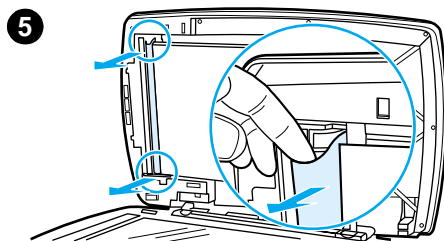
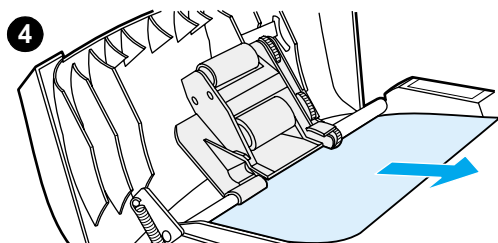
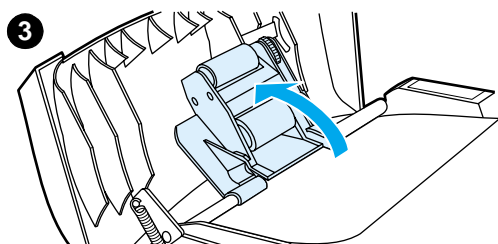
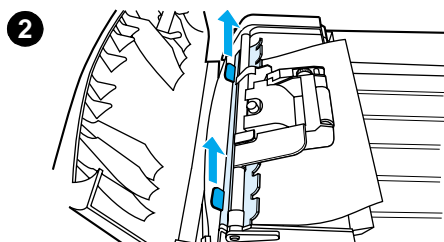
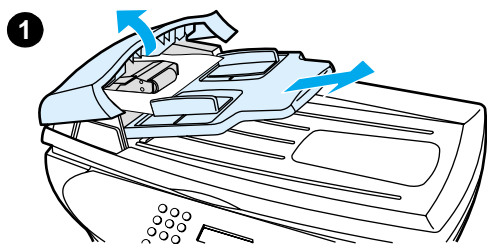

- 1 Отсоедините подающий лоток механизма автоматической подачи документов и откройте его крышку.
- 2 Извлеките деталь, позволяющую устранить замятие. Потяните деталь вверх обеими руками за две ручки, пока она не отсоединится. Поверните деталь, позволяющую устранить замятие, выньте ее и отложите в сторону.
- 3 Подняв зеленый рычажок, поворачивайте механизм захвата, пока он не откроется.
- 4 Попытайтесь осторожно, не порвав, вытащить страницу. Если для этого необходимо приложить значительное усилие, перейдите к следующему действию.
- 5 Откройте крышку механизма автоматической подачи документов и осторожно освободите материал для печати, взяв его обеими руками.
- 6 Когда материал будет двигаться свободно, осторожно потяните его в направлении, как показано на рисунке.

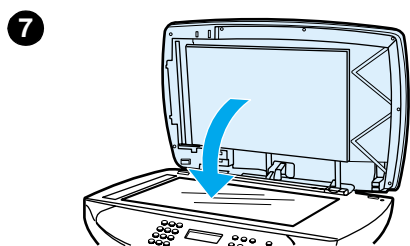

**7** Закройте крышку планшетного сканера.

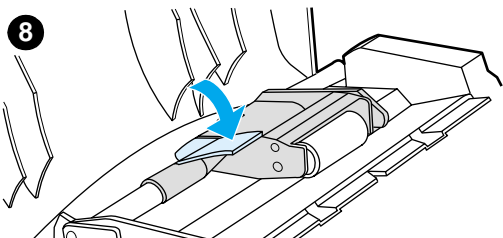

**8** Опустите зеленый рычажок.

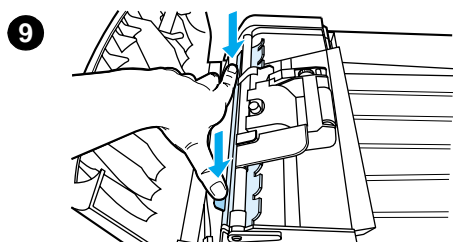

**9** Снова установите деталь, позволяющую устранить замятие, вставив ее как показано на рисунке. Нажмите на два язычка, пока деталь не встанет на место до щелчка. Важно правильно установить деталь, позволяющую устранить замятие, поскольку в случае ее неправильной установки могут возникнуть новые замятия.

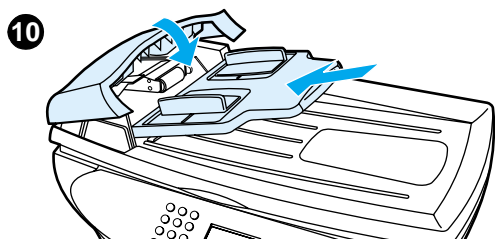

**10** Закройте крышку подающего лотка механизма автоматической подачи документов и установите подающий лоток механизма автоматической подачи документов на место.

## Определение и устранение дефектов копирования

### Вертикальные белые или блеклые полосы

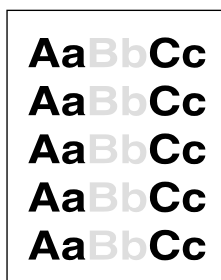

- Возможно, материалы не соответствуют техническим требованиям фирмы Hewlett-Packard (например, материал имеет слишком высокое содержание влаги или шероховатую поверхность). Дополнительные сведения см. в разделе [Спецификации материалов для печати для устройства](#).
- Возможно, заканчивается тонер. Инструкции см. в разделе [Печатающие кассеты HP LaserJet](#).

## Чистые страницы

- Возможно, оригинал загружен не той стороной. Загрузите оригинал в механизм автоматической подачи документов коротким краем вперед и сканируемой стороной вверх. Инструкции см. в разделе [Загрузка оригиналов для копирования или сканирования](#).
- Если при сканировании с помощью планшетного сканера выводятся чистые страницы, проверьте правильность загрузки документа оригинала. Поместите документ оригинала на планшетный сканер лицевой стороной вниз, придвинув левый верхний угол документа к правому нижнему углу стекла.
- Возможно, материалы не соответствуют техническим требованиям фирмы Hewlett-Packard (например, материал имеет слишком высокое содержание влаги или шероховатую поверхность). Дополнительные сведения см. в разделе [Спецификации материалов для печати для устройства](#).
- Возможно, закончился тонер. Инструкции см. в разделе [Печатающие кассеты HP LaserJet](#).
- Возможно, с печатающей кассеты не удалена лента. Инструкции см. в разделе [Печатающие кассеты HP LaserJet](#).

## Слишком светлое или слишком темное изображение

- Попробуйте настроить параметры.
  - Копир HP LaserJet: дополнительные сведения см. в разделе [Использование программного обеспечения копира HP LaserJet](#).
  - Убедитесь, что параметры качества копирования настроены правильно. Дополнительные сведения см. в разделе [Настройка качества копирования для текущего задания](#).
- Возможно, потребуется изменить параметры соответствующей функции в программе Директор HP LaserJet или Диспетчер документов HP LaserJet. Более подробные сведения см. в справке программного обеспечения устройства.

## Посторонние линии

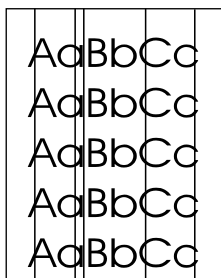

- Проверьте правильность установки лотка первоочередной подачи.

- Почистите планшетный сканер. Инструкции см. в разделе [Чистка внешних узлов устройства](#).
- Возможно, на поверхности светочувствительного барабана в печатающей кассете появились царапины. Установите новую печатающую кассету HP. Инструкции см. в разделе [Печатающие кассеты HP LaserJet](#).

### **Черные точки или штрихи**

- Возможно, на механизме автоматической подачи документов или на планшетном сканере, имеются следы чернил, клея, корректирующей жидкости или других посторонних веществ. Почистите устройство. Инструкции см. в разделе [Чистка внешних узлов устройства](#).

### **Нечеткий текст**

- Попробуйте настроить параметры.
  - Копир HP LaserJet: дополнительные сведения см. в разделе [Использование программного обеспечения копира HP LaserJet](#).
  - Убедитесь, что параметры качества настроены правильно. Дополнительные сведения см. в разделе [Настройка качества копирования для текущего задания](#).
- Возможно, потребуется изменить параметры соответствующей функции в программе Директор HP LaserJet или Диспетчер документов HP LaserJet. Более подробные сведения см. в справке программного обеспечения устройства.

### **Уменьшение размеров**

- Возможно, причиной уменьшения сканированного изображения является настройка параметров программного обеспечения HP.
- См. справку программного обеспечения устройства для получения дополнительных сведений об изменении параметров в программах Директор HP LaserJet и Диспетчер документов HP LaserJet.
- См. раздел [Использование программного обеспечения копира HP LaserJet](#) для получения дополнительных сведений об изменении параметров для Копира HP LaserJet.

# 14 Устранение неполадок при сканировании

Используйте следующие разделы для получения указаний по устранению наиболее общих неполадок при сканировании.

- [Низкое качество сканируемого изображения](#)
- [Пропуски фрагментов изображения или текста](#)
- [Текст не удается отредактировать](#)
- [Очень низкая скорость сканирования](#)
- [Сообщения об ошибках на экране](#)
- [Сканер не реагирует на команды](#)
- [Повышение качества сканируемых изображений](#)
- [Определение и устранение дефектов сканирования](#)

## Низкое качество сканируемого изображения

### **В качестве оригинала используется копия или перепечатка фотографии или рисунка**

При перепечатке фотографий, например, в газетах и журналах, они печатаются как изображения, состоящие из множества мельчайших точек, имитирующих оригинал, что значительно снижает их качество. Во многих случаях эти точки образуют нежелательные узоры, которые выявляются в ходе сканирования и распечатки изображения. Если перечисленные ниже рекомендации не повышают качество изображения, для сканирования следует использовать копию более высокого качества.

- Для устранения узоров можно уменьшить размер сканируемого изображения. Дополнительные сведения см. в разделе [Повышение качества изображений с помощью Диспетчера документов HP LaserJet или Фотоцентр серии HP](#).
- Проверить качество, распечатав результат сканирования.
- Убедиться, что параметры настройки разрешения и цветопередачи соответствуют типу сканируемого документа. Дополнительные сведения см. в разделе [Разрешение и цветопередача при сканировании](#).
- Для получения наилучших результатов используйте для сканирования планшетный сканер, а не механизм автоматической подачи документов.

### **В распечатке изображение выглядит лучше, чем на экране?**

Изображение на экране не всегда дает точное представление о качестве сканирования.

- Чтобы улучшить качество изображения на экране, можно попытаться изменить настройку экрана, увеличив число цветов (или оттенков серого). Обычно эта настройка производится путем выбора элемента Экран на Панели управления Windows.
- Попробуйте изменить параметры настройки цветопередачи и разрешения в программном обеспечении сканера. Дополнительные сведения см. в разделе [Разрешение и цветопередача при сканировании](#).

### **Изображение перекошено?**

Причиной может быть неправильная загрузка оригинала. При загрузке оригиналов в механизм автоматической подачи документов используйте направляющие для бумаги. Дополнительные сведения см. в разделе [Загрузка оригиналов для копирования или сканирования](#).

### **На отсканированных изображениях имеются пятна, линии, вертикальные белые полосы или иные дефекты?**

Дополнительные сведения см. в разделе [Повышение качества сканируемых изображений](#).

### **Сканера загрязнен?**

Загрязнение узлов и деталей сканера снижает качество изображений. Инструкции см. в разделе [Чистка внешних узлов устройства](#).



## Графические изображения отличаются от оригинала?

Причиной может быть несоответствие параметров графики типу задания сканирования. Попробуйте изменить параметры графики, дополнительные сведения см. в разделе [Изменение параметров с компьютера](#).

## Пропуски фрагментов изображения или текста

### Оригинал загружен правильно?

Проверить правильность загрузки оригинала. Инструкции см. в разделе [Загрузка оригиналов для копирования или сканирования](#).

### Используется оригинал с цветным фоном?

Цветной фон может снижать четкость изображений на переднем плане. Попробуйте изменить настройку перед сканированием или улучшить качество изображения после сканирования. Дополнительные сведения см. в разделе [Разрешение и цветопередача при сканировании](#).

### Длина оригинала превышает 381 мм?

Длина сканируемого документа не должна превышать 381 мм при использовании механизма автоматической подачи документов. При подаче страниц большей длины сканер останавливается. Копии могут быть большего размера.

---

#### ВНИМАНИЕ

---

Во избежание повреждения сканера или оригинала нельзя вытаскивать оригиналы из механизма автоматической подачи документов. Инструкции см. в разделе [Устранение замятия материалов для печати в механизме автоматической подачи документов](#).

### Слишком маленький оригинал?

Минимальный размер, поддерживаемый механизмом автоматической подачи документов для HP LaserJet 3300: 127 на 127 мм. Возможно, застрял оригинал. Инструкции см. в разделе [Устранение замятия материалов для печати в механизме автоматической подачи документов](#).

### Используется Директор HP LaserJet?

Возможно, параметры по умолчанию программы Директор HP LaserJet настроены для автоматического выполнения определенного задания, а не того, которое Вы пытаетесь выполнить. Например, программа Директор HP LaserJet может быть настроена на автоматическое сканирование для электронной почты. В этом случае, сканируемое изображение не появляется на экране, а вкладывается в сообщение электронной почты в виде файла. Инструкции по изменению параметров программы Директор HP LaserJet см. в справке программного обеспечения устройства.

### Правильный размер бумаги?

Проверьте размер бумаги, указанный в окне настройки режима сканирования (в Программе просмотра сканированных изображений HP LaserJet), и убедитесь, что выбран достаточно большой размер для сканируемого документа.

## **Пропущен текст в выбранных областях?**

Отсканируйте документ в постраничном режиме и убедитесь, что пропущенный текст находится в выбранной области. При выполнении оптического распознавания знаков в документе, цветной текст может быть плохого качества или не сканироваться вообще.

## **Текст не удается отредактировать**

Программное обеспечение настроено для редактирования текста (OCR)?

Текст остается в виде единого изображения, пока приложение оптического распознавания знаков (OCR) не преобразует единое изображение в текст, который можно редактировать. Дополнительные сведения см. в разделе [Сканирование с помощью программы OCR](#).

## **Оригинал загружен правильно?**

Для оптического распознавания знаков оригинал должен быть загружен верхней частью вперед и лицевой стороной вверх в механизм автоматической подачи документов. При использовании планшетного сканера обязательно правильно загружайте оригиналы. Поместите документ оригинала на планшетный сканер лицевой стороной вниз, придвинув левый верхний угол документа к правому нижнему углу стекла.

## **Используется правильный текстовый редактор?**

Приложение OCR может быть связано с текстовым редактором, который не поддерживает оптическое распознавание текста. Дополнительные сведения о связанных приложениях можно найти в справке программного обеспечения устройства.

## **Оригинал содержит текст с небольшим расстоянием между символами?**

- Приложение OCR не всегда может правильно распознать текст с небольшим расстоянием между символами. Например, если в преобразуемом приложением OCR тексте имеются пропущенные символы или объединенные символы, то буквы rn могут распознаваться как m.
- Текст может расцениваться как графика и поэтому не преобразовываться в текстовый вид.

## **Плохое качество оригинала?**

Число ошибок при распознавании текста приложением OCR зависит от качества изображения, размера текста и структуры оригинала документа, а также от качества сканирования.. Убедитесь, что изображение на оригиналах хорошего качества.

## **Используется оригинал с цветным фоном?**

Цветной фон может снижать четкость изображений на переднем плане. Попробуйте изменить настройку перед сканированием или улучшить качество изображения после сканирования. Дополнительные сведения см. в разделе [Разрешение и цветопередача при сканировании](#). При выполнении оптического распознавания знаков в документе, цветной текст может быть плохого качества или не сканироваться вообще.

## Очень низкая скорость сканирования

### **Задано слишком высокое разрешение или уровень цвета?**

Если задано слишком высокое разрешение и уровень цвета, то увеличивается время сканирования и размер файлов. Для получения хороших результатов при сканировании и копировании важно использовать правильное разрешение и уровень цвета для задания. Дополнительные сведения см. в разделе [Разрешение и цветопередача при сканировании](#).

### **Программа настроена на цветное сканирование?**

Время сканирования любых оригиналов, включая черно-белые, значительно возрастает, если программа настроена на режим цветного сканирования по умолчанию. При получении изображений в режиме TWAIN, сканер можно настроить на работу с полутонами серого. Более подробные сведения см. в справке программного обеспечения устройства.

### **Перед началом сканирования на принтер было отправлено задание на печать или копирование?**

Если перед началом сканирования было запущено задание на печать или копирование, сканирование начинается только после выполнения сканером предыдущего задания. Однако при этом скорость сканирования может снижаться из-за того, что оперативная память используется одновременно принтером и сканером.

### **Компьютер установлен для двустороннего соединения?**

См. указания по изменению параметров BIOS в документации по компьютеру. Для параллельного порта рекомендуется использовать параметр двустороннего соединения ECP. USB всегда поддерживает двустороннее соединение.

## Сообщения об ошибках на экране

### **Не удается активизировать источник TWAIN**

При получении изображений с других устройств (например, с цифровой фотокамеры или другого сканера) следует убедиться, что используемое устройство является TWAIN-совместимым. Не совместимые с TWAIN устройства не работают с программным обеспечением устройства HP LaserJet 3300.

Убедитесь, что кабель USB или кабель параллельного порта подключены к правильному порту на задней панели компьютера. Если на компьютере имеются два порта, попробуйте подключить кабель к другому порту. Убедитесь, что на компьютере имеется порт SPP (двусторонней передачи данных) или ECP-совместимый параллельный порт. Параллельный порт SPP является минимальным требованием. Настоятельно рекомендуется наличие параллельного порта ECP. См. дополнительные сведения о портах в документации по компьютеру.

Некоторые устройства не предназначены для подключения к параллельному порту совместно с принтером. При наличии внешнего жесткого диска или сетевого переключателя, подключенных к тому же порту USB или параллельному порту, что и устройство HP LaserJet 3300 может привести к сбоям в работе другого устройства. Для подключения и использования устройства HP LaserJet 3300 следует отключить все остальные устройства от выбранного порта (подключить в другой порт на компьютере с

двумя портами). Может потребоваться установка дополнительной платы параллельного интерфейса. Hewlett-Packard настоятельно рекомендует использовать платы параллельного интерфейса ECP. Описание порядка установки дополнительных плат параллельного интерфейса или устранения конфликтов устройств можно найти в документации по компьютеру.

Убедитесь, что выбран правильный источник TWAIN. В программном обеспечении проверьте источник TWAIN, выбрав в меню Файл команду Выбрать сканер.

## Сканер не реагирует на команды

### Оригинал загружен правильно?

Убедитесь, что оригинал загружен правильно:

- Подающий лоток механизма автоматической подачи документов: верхним краем в подающий лоток механизма автоматической подачи документов, стороной для сканирования вверх. Дополнительные сведения см. в разделе [Загрузка оригиналов в подающий лоток механизма автоматической подачи документов](#).
- Планшетный сканер: Поместите документ оригинала на планшетный сканер лицевой стороной вниз, придвинув левый верхний угол документа к правому нижнему углу стекла.

## Повышение качества сканируемых изображений

В этом разделе приводится информация по следующим темам:

- Предупреждение неполадок
- Определение и устранение дефектов сканирования

### Предупреждение неполадок

Ниже описано несколько простых действий, позволяющих повысить качество копирования и сканирования:

- Для сканирования используйте планшетный сканер, а не механизм автоматической подачи документов.
- Используйте качественные оригиналы.
- Правильно загружайте материалы для печати. Неправильная загрузка материала для печати может привести к перекоосу изображения, снижающему его четкость и затрудняющему распознавание текста средствами OCR. Инструкции см. в разделе [Установка подающих лотков и загрузка в них материала для печати](#).
- Откройте и закройте крышку устройства для протяжки бумаги напрямую, чтобы разместить задание копирования. При использовании материалов стандартной плотности для копирования используйте выходной лоток (крышка закрыта). При использовании плотных материалов для копирования используйте путь протяжки бумаги напрямую (крышка открыта).
- Настройте параметры программного обеспечения в соответствии с тем, как будет использоваться сканируемая страница. Дополнительные сведения см. в разделах [Повышение качества изображений с помощью Диспетчера документов HP LaserJet или Фотоцентр серии HP](#) и [Разрешение и цветопередача при сканировании](#).

- Если устройство часто подает более одной страницы одновременно, замените подающую пластину. Дополнительные сведения см. в разделе [Замена подающей пластины принтера](#).
- Постоянные ошибки при подаче бумаги свидетельствуют об износе копира/подающей пластины. Информацию по заказу новой подающей пластины см. в разделе [Заказ деталей и дополнительных принадлежностей HP](#). Дополнительные сведения по замене новой подающей пластины см. в разделе [Замена подающей пластины принтера](#).
- Для защиты оригиналов используйте готовую или самодельную подложку.

## Определение и устранение дефектов сканирования

### Чистые страницы

- Возможно, оригинал загружен не той стороной. В механизме автоматической подачи документов, поместите верхний конец материала оригинала в подающий лоток механизма автоматической подачи документов. Лицевая сторона стопки материала при этом должна быть сверху, а первая страница для сканирования - сверху стопки. Инструкции см. в разделе [Загрузка оригиналов для копирования или сканирования](#).
- Если при сканировании с помощью планшета выводятся чистые страницы, проверьте правильность загрузки документа оригинала. Поместите документ оригинала на планшетный сканер лицевой стороной вниз, придвинув левый верхний угол документа к правому нижнему углу стекла.

### Слишком светлое или слишком темное изображение

- Попробуйте настроить параметры.
  - Убедитесь в правильности настройки разрешения и параметров цветопередачи. Дополнительные сведения см. в разделе [Разрешение и цветопередача при сканировании](#).
- Возможно, потребуется изменить параметры соответствующей функции в программе Директор HP LaserJet или Диспетчер документов HP LaserJet. Более подробные сведения см. в справке программного обеспечения устройства.

### Посторонние линии

- Возможно, в сканере имеются следы чернил, клея, корректирующей жидкости или других посторонних веществ. Попробуйте очистить поверхность планшетного сканера. Инструкции см. в разделе [Чистка внешних узлов устройства](#).

### Черные точки или штрихи

- Возможно, на поверхности сканера имеются следы чернил, клея, корректирующей жидкости или других посторонних веществ. Попробуйте очистить поверхность планшетного сканера. Инструкции см. в разделе [Чистка внешних узлов устройства](#).

### Нечеткий текст

- Попробуйте настроить параметры.
  - Убедитесь в правильности настройки разрешения и параметров цветопередачи. Дополнительные сведения см. в разделе [Разрешение и цветопередача при сканировании](#).

- Возможно, потребуется изменить параметры соответствующей функции в программе Директор HP LaserJet или Диспетчер документов HP LaserJet. Более подробные сведения см. в справке программного обеспечения устройства.

### **Уменьшение размеров**

- Возможно, причиной уменьшения сканированного изображения является настройка параметров программного обеспечения HP. См. справку программного обеспечения устройства для получения дополнительных сведений об изменении параметров в программах Директор HP LaserJet и Диспетчер документов HP LaserJet.

# 15 Устранение неполадок при работе с факсами

Используйте разделы в этой главе для устранения неполадок, возникающих наиболее часто при работе с факсами. Эти разделы относятся только к устройству LaserJet 3330.

- [Проблемы, связанные с телефоном факса](#)
- [Остановка подачи документа при передаче факса](#)
- [Устройство только принимает факсы, но не может отправить их](#)
- [Продолжается набор исходящих факсимильных вызовов](#)
- [Отправляемые факсы не доходят до получателя](#)
- [Не удается произвести набор всех цифр в длинном номере факса](#)
- [Не удается начать прием факсов с добавочного телефона](#)
- [Голосовые вызовы не принимаются на телефон или автоответчик, подключенный к линии](#)
- [Устройство не отвечает на входящие факсимильные вызовы](#)
- [Факсы передаются или принимаются с очень низкой скоростью](#)
- [Факсы не распечатываются или распечатываются неправильно](#)
- [Факсы распечатываются на двух страницах вместо одной](#)
- [Принятые факсы отпечатаны слишком бледно или только на одной половине страницы](#)
- [Журналы факсов или отчеты о вызовах распечатываются неправильно](#)
- [Слишком высокая или слишком низкая громкость](#)

## Проблемы, связанные с телефоном факса

Чтобы установить причины возможных проблем при работе с факсами, используйте следующий контрольный список.

### **Используется ли телефонный кабель, поставляемый с устройством?**

Данное устройство было протестировано с поставляемым телефонным кабелем на соответствие спецификации RJ 11.

### **Вставлен ли соединитель факсимильной/телефонной линии в правильное гнездо на устройстве?**

Он должен быть вставлен в гнездо линии на устройстве (верхнее гнездо, обозначенное символом "L"). Для доступа к гнезду необходимо открыть левую панель. Для получения дополнительных сведений см. раздел "Подключение устройства к телефонной линии" в руководстве по использованию функций факса, поставляемом с устройством.

### **Хорошо ли зафиксирован соединитель факсимильной/телефонной линии в гнезде на устройстве?**

Осторожно потяните соединитель факсимильной/телефонной линии, чтобы убедиться, что он надежно зафиксирован в гнезде.

### **Исправна ли телефонная розетка?**

Проверьте наличие тонального сигнала, подсоединив телефон к розетке.

### **Слышен ли тональный сигнал, и можно ли осуществлять звонки?**

Подключите телефон к стенной розетке и проверьте наличие тонального сигнала и возможность осуществлять звонки.

### **Какой тип телефонной линии Вы используете?**

**Выделенная линия:** Для приема и отправки факсимильных сообщений используется уникальный телефонный/факсимильный номер. Телефонный кабель необходимо подключить к верхнему порту под левой панелью устройства (порт, не помеченный значком с телефоном).

**Телефонная линия совместного использования:** Система, в которой как телефонные звонки, так и факсимильные сообщения принимаются и отправляются с использованием одного и того же телефонного номера и телефонной линии. Одна стандартная телефонная линия может одновременно выполнять только одну функцию. Нельзя подключить факс при разговоре по телефону или при подсоединении к сети Internet с помощью одной телефонной линии.

**Телефонная система частного пользования (PBX):** Телефонная система рабочего назначения. Стандартные домашние телефоны и HP LaserJet 3330 используют аналоговый телефонный сигнал. Системы PBX являются цифровыми и несовместимы со стандартными телефонами и такими устройствами, как HP LaserJet 3330. Для отправки или получения факсов необходим доступ к стандартной аналоговой телефонной линии.



**Переключаемые линии:** Телефонная система, в которой звонок переключается на следующую свободную линию, когда предыдущая входная линия занята. Попробуйте подсоединить устройство к первой входной линии. Устройство ответит на звонок после того, как будет достигнуто заданное в параметре устройства число звонков до ответа. (См. раздел [Изменение числа звонков до ответа](#).)

**Служба отличительного звонка:** Телефонная станция может назначить два телефонных номера на одну физическую линию и назначить для каждого номера отличительный звонок. Убедитесь, что в устройстве введены установки для ответов на правильный отличительный звонок, назначенный поставщиком телефонных услуг для номера факса. (См. раздел [Изменение мелодии звонка для ответа](#).)

### **Используется ли разветвитель телефонной линии?**

Разветвитель телефонной линии - это устройство, имеющее два или более разъемов телефонных линий с целью подключения телефонов или других устройств к стенной розетке одной и той же телефонной линии. При наличии двух разных видов разветвителей может возникнуть путаница.

Паралельные разветвители (также называемые "Т"-разветвителями) обеспечивают два разъема для одной линии, что дает возможность подключить два устройства к одной и той же линии.

Разветвители типа "Линия1/Линия2" обеспечивают выход на две телефонные линии с одного разъема, предназначенного для двух уникальных номеров телефонов (выход на две телефонные линии осуществляется через одну телефонную розетку). Разветвитель типа "Линия1/Линия2" следует использовать, когда выход на линии факсимильной и голосовой связи осуществляется через одну и ту же телефонную розетку.

См. инструкции в разделе "Подключение устройства к телефонной линии" руководства по использованию функций факса, поставляемого с устройством.

---

#### **Примечание**

С данным устройством не следует использовать паралельные или "Т"-разветвители, поскольку они могут существенно снизить качество телефонного сигнала. Если к телефонной линии, к которой подключено это устройство, необходимо подсоединить еще одно устройство, подключите его к гнезду "phone" на этом устройстве (гнездо на нижней стороне) под его левой панелью. См. инструкции в разделе "Подключение устройства к телефонной линии" руководства по использованию функций факса, поставляемого с устройством.

### **Используется ли устройство для защиты от перенапряжения?**

Устройство, подключаемое между телефонной розеткой и устройством для защиты последнего от перенапряжения в телефонной линии. Это может привести к проблемам с факсимильной связью из-за ухудшения качества телефонного сигнала. Если имеются проблемы с отправкой и получением факсов, а Вы используете одно из этих устройств, подключите устройство напрямую к настенной телефонной розетке, чтобы определить, что проблема связана с устройством защиты от перенапряжения.

### **Используется ли служба передачи голосовых сообщений телефонной станции?**

Эта служба передачи голосовых сообщений используется для замены автоответчиков. Если значение параметра числа звонков до ответа службы передачи сообщений меньше, чем значение аналогичного параметра устройства, то служба передачи сообщений будет отвечать на звонки, а устройство не сможет принимать факсы. Если значение параметра числа звонков до ответа данного устройства меньше, чем значение аналогичного параметра службы передачи сообщений, то устройство будет отвечать на все звонки, и ни

один звонок не попадет на устройство передачи сообщений. Единственное устройство передачи голосовых сообщений, которое можно успешно использовать с данным устройством, - это автономный автоответчик.

### **Используется ли автоответчик?**

Автоответчик должен быть напрямую подключен к порту, расположенному под левой панелью устройства, помеченному значком телефона, или подсоединен для совместного использования к ответвлению той же телефонной линии. Установите значение параметра числа звонков до ответа устройства на один звонок больше, чем количество звонков, установленных для автоответчика. Дополнительные сведения см. в разделе [Изменение числа звонков до ответа](#).

---

#### **Примечание**

---

Если автоответчик подключен к той же телефонной линии, но к другой розетке, он может влиять на возможность устройства принимать факсы.

## **Остановка подачи документа при передаче факса**

### **Документ слишком велик или слишком мал для размещения в механизме автоматической подачи документов?**

Максимальная длина загружаемой страницы не должна превышать 381 мм (15 дюймов). Передача более длинной страницы останавливается на отметке 381 мм (15 дюймов). Минимальный размер страницы для механизма автоматической подачи документов: 127 на 127 мм (5 на 5 дюймов). Если материал слишком мал, он может застрять в механизме автоматической подачи документов.

Если материал не застрял, и подача документа возобновилась не позже, чем через минуту, нажмите через несколько секунд кнопку **отмена**. Если произошло замятие, см. раздел [Устранение замятия материала для печати](#) и повторно отправьте задание.

### **Неполадки с факсимильным аппаратом, на который отправляется факс?**

Попробуйте отправить на другой факсимильный аппарат.

### **Неполадки с телефонной линией?**

Выполните одно из следующих действий:

- Увеличьте громкость на устройстве и нажмите кнопку **факс/отправка** на панели управления. Если будет слышен тональный сигнал, телефонная линия работает.
- Отключите устройство от телефонной розетки и подключите телефон. Попробуйте позвонить по телефону, чтобы убедиться, что телефонная линия работает.

## **Устройство только принимает факсы, но не может отправить их**

### **Ваше устройство работает в системе PBX?**

Если это устройство работает в системе PBX, то есть вероятность, что устройство не может обнаружить тональный сигнал в линии, который генерирует система PBX.

Отключите параметр обнаружения тонального сигнала. См. раздел [Изменение параметра обнаружения тонального сигнала](#).

## **Низкое качество телефонного соединения?**

Если Вы считаете, что соединение по этой телефонной линии имеет низкое качество, попробуйте отправить факс позднее и посмотрите, успешно ли он пройдет.

## **Продолжается набор исходящих факсимильных вызовов**

Устройство автоматически будет производить повторный набор номера, если включен параметр повторного набора при сигнале "занято". Чтобы остановить повторный набор в то время, когда устройство выполняет набор, нажмите кнопку **отмена**. См. раздел [Изменение параметров повторного набора](#), если необходимо изменить параметр.

## **Отправляемые факсы не доходят до получателя**

### **Принимающий факсимильный аппарат отключен или находится в состоянии ошибки?**

Позвоните получателю, чтобы убедиться, что аппарат включен и готов к приему факсов.

### **Факс все еще ожидает отправки из памяти?**

Факс может находиться в памяти, ожидая повторного набора номера, который был занят. Возможно, производится выполнение других задач, приоритет которых выше, или для факса установлен параметр отложенной отправки. Если задание факса находится в памяти по одной из этих причин, в журнале факса появится соответствующая запись. Распечатайте журнал факсов (см. раздел [Печать журнала факсов](#)) и проверьте колонку состояния для заданий, чтобы определить, какие из них находятся в режиме ожидания.

## **Не удастся произвести набор всех цифр в длинном номере факса**

Максимальное число цифр или символов, из которых может состоять набираемый номер факса, равно 50. Попробуйте выполнить набор номера факса в ручном режиме. См. раздел [Использование ручного набора](#).

## **Не удастся начать прием факсов с добавочного телефона**

### **Отключен параметр добавочного телефона?**

Инструкции по изменению этого параметра см. в разделе [Включение добавочного телефона](#).

### **Надежно подключен телефонный кабель?**

Убедитесь, что телефонный кабель между телефоном и устройством (или дополнительным приспособлением, подключенным к устройству) надежно подсоединен.

Последовательно нажмите кнопки 1-2-3, подождите три секунды, а затем положите трубку.

## **Голосовые вызовы не принимаются на телефон или автоответчик, подключенный к линии**

### **Телефонный кабель надежно подсоединен?**

См. инструкции по проверке установки в разделе "Подключение устройства к телефонной линии" руководства по использованию функций факса, поставляемого с устройством. Данное устройство должно быть первым устройством, подключенным к телефонной линии.

### **Правильно настроены параметры режима ответа и числа звонков до ответа?**

Чтобы определить, какие параметры необходимо выбрать, см. раздел [Установка режима ответа](#) или [Изменение числа звонков до ответа](#). Число звонков до ответа должно быть больше, чем у автоответчика.

### **Автоответчик или телефон работают?**

Подсоедините телефон или автоответчик напрямую к телефонной линии и проверьте, работают ли они.

## **Устройство не отвечает на входящие факсимильные вызовы**

### **Установлен ручной режим ответа?**

Если установлен ручной режим ответа, то устройство не будет отвечать на вызовы. Вам придется самим отвечать на телефонные вызовы и принимать факсы. Дополнительные сведения см. в разделе [Установка режима ответа](#).

### **Правильно установлен параметр числа звонков до ответа?**

Проверьте параметр числа звонков до ответа для Вашей конфигурации. См. раздел [Изменение числа звонков до ответа](#) или руководство по использованию функций факса, поставляемое с устройством, чтобы определить, какой параметр следует установить.

### **Включена функция мелодии звонка?**

Если функция мелодии звонка ответа включена, но такая услуга отсутствует, или услуга имеется, но функция настроена неверно, это будет мешать приему факсов. Проверьте функцию мелодии звонка, чтобы убедиться, что она настроена правильно. См. раздел [Изменение мелодии звонка для ответа](#).

### **Телефонный кабель надежно подсоединен?**

См. инструкции по проверке установки в разделе "Подключение устройства к телефонной линии" руководства по использованию функций факса, поставляемого с устройством. Убедитесь, что используется телефонный кабель, прилагаемый к данному устройству.

## **Автоответчик воспроизводит голосовое сообщение?**

Голосовое сообщение автоответчика может помешать устройству принимать факсы. Перезапишите сообщение автоответчика, оставив по крайней мере две секунды в начале сообщения.

## **К телефонной линии подключено слишком много устройств?**

Попробуйте отключить последнее подключенное устройство и проверьте, как работает данное устройство. Если данное устройство, по-прежнему, не работает, продолжайте по одному отключать устройства, каждый раз выполняя проверку.

## **Телефонная линия исправна?**

Выполните одно из следующих действий:

- Увеличьте громкость на устройстве и нажмите кнопку факс/отправка на панели управления. Если будет слышен тональный сигнал, телефонная линия работает.
- Отключите устройство от телефонной розетки и подключите телефон. Попробуйте позвонить по телефону, чтобы убедиться, что телефонная линия работает.

## **Услуга передачи голосовых сообщений мешает устройству отвечать на вызовы?**

Выполните одно из следующих действий:

- Отключите работу услуги передачи сообщений.
- Выделите отдельную линию для факсимильных вызовов.
- Установите ручной режим ответа устройства. В ручном режиме необходимо самостоятельно запускать процедуру приема факса.
- Оставьте устройство в автоматическом режиме и укажите число звонков до ответа для этого устройства меньше, чем аналогичный параметр для голосовой почты (см. раздел [Изменение числа звонков до ответа](#)). Устройство будет отвечать на все входящие вызовы.

## **В устройстве закончилась бумага?**

Если в устройстве закончилась бумага, а память переполнена, оно не сможет принимать факсы. Загрузите материал для печати в подающий лоток. Устройство распечатает все факсы, сохраненные в памяти, затем возобновит прием факсимильных вызовов.

## **Факсы передаются или принимаются с очень низкой скоростью**

### **Передается или принимается очень сложный факс?**

Передача или прием сложного факса, например, содержащего много графики, занимает больше времени.

## **У принимающего факсимильного аппарата низкая скорость модема?**

Устройство отправляет факсы на той максимальной скорости модема, которую поддерживает принимающий факсимильный аппарат.

## **Установлено очень высокое разрешение при отправке или приеме факса?**

Более высокое разрешение повышает качество, но также требует больше времени для передачи. Если Вы принимаете факс, передайте отправителю, чтобы он уменьшил разрешение и повторно отправил факс.

Если Вы отправляете факс, уменьшите разрешение и повторно отправьте его. Для изменения параметра по умолчанию см. раздел [Изменение разрешения по умолчанию](#).

## **Низкое качество телефонного соединения?**

Если из-за низкого качества в телефонной линии возникает много помех, устройство и принимающий факс снижают скорость передачи для выполнения коррекции ошибок. Повесьте трубку и снова отправьте факс. Если проблема не устраняется, попросите специалистов с телефонной станции проверить Вашу линию.

## **Факсы не распечатываются или распечатываются неправильно**

### **Имеется материал для печати в подающем лотке?**

Если материал для печати отсутствует, загрузите его в подающий лоток. Все факсы, полученные во время отсутствия материала в подающем лотке, хранятся в памяти и будут выведены на печать, как только материал для печати будет загружена в лоток.

### **Выбран параметр приема на ПК?**

Если выбран параметр приема на ПК, факсы будут приниматься на компьютер. Сведения по этому параметру см. в разделе [Прием факсов на компьютер](#).

## **Факсы распечатываются на двух страницах вместо одной**

### **Правильно установлен параметр автоуменьшения?**

Если требуется, чтобы факсы были уменьшены до размера одной страницы, следует включить автоматическое уменьшение. Если этот параметр отключен, факсы могут распечатываться на нескольких страницах. Для настройки этого параметра см. раздел [Изменение параметра автоуменьшения для входящих факсов](#).

## Принятые факсы отпечатаны слишком бледно или только на одной половине страницы

### В процессе печати факса в устройстве закончился тонер?

Устройство может хранить до 10 последних отпечатанных факсов. Как можно скорее замените печатающую кассету и см. раздел [Повторная печать факса](#).

## Журналы факсов или отчеты о вызовах распечатываются неправильно

### Правильно настроены параметры журналов факсов и отчетов о вызовах?

Распечатайте таблицу параметров (см. раздел [Печать таблицы параметров](#)) и проверьте, какие параметры установлены для времени печати отчетов. Чтобы изменить параметры, см. разделы [Установка времени печати отчетов о факсимильных вызовах](#) и [Установка автоматической печати журнала факсов](#).

## Слишком высокая или слишком низкая громкость

### Необходимо настроить параметры громкости?

Инструкции по изменению параметров громкости см. в разделе [Использование регуляторов громкости устройства](#).





# 16 Устранение неполадок при работе в сети

Используйте данную информацию для устранения общих неполадок при работе в сети. Более подробные сведения см. в следующих разделах:

- [Обзор неисправностей](#)
- [Таблица параметров не распечатывается](#)
- [Сообщения об ошибках](#)
- [Восстановление начальных значений по умолчанию сервера печати 310x \(холодный перезапуск\)](#)
- [Интерпретация данных в таблице параметров](#)
- [Просмотр Web-сайта hp.com](#)

## Обзор неисправностей

Приведенные ниже вопросы помогут быстро устранить неполадки сервера печати. Для этого достаточно последовательно ответить на каждый вопрос. Ответы на вопросы следует давать в указанной последовательности.

- 1 Принтер [Включен и готов к работе?](#)
  - Если Да, перейдите к следующему вопросу.
- 2 Сервер печати: [Соединение USB работает нормально? \(Индикатор USB постоянно горит зеленым?\)](#)
  - Если Да, перейдите к следующему вопросу.
- 3 Сервер печати: [Индикация питания/состояния правильная? \(Индикатор питания/состояния постоянно горит зеленым?\)](#)
  - Если Да, перейдите к следующему вопросу.
- 4 [Скорость соединения 10/100 работает нормально? \(Индикатор 10 или индикатор 100 постоянно горит зеленым?\)](#)
  - Если Да, перейдите к следующему вопросу.
- 5 Удастся распечатать таблицу параметров Jetdirect?

### Включен и готов к работе

Первым этапом при устранении неполадок сервера печати является проверка готовности подключенного принтера к приему заданий на печать от сервера печати. Для этого просмотрите индикаторы принтера и сообщения на панели управления, чтобы убедиться, что принтер включен и находится в состоянии готовности.

Если выключатель питания принтера включен и принтер готов к печати, перейдите к разделу [Соединение USB работает нормально? \(Индикатор USB постоянно горит зеленым?\)](#).

Если принтер не готов к печати, или Вы точно не знаете, как это определить, см. следующий раздел.

### Принтер включен и находится в состоянии готовности?

Чтобы убедиться, что принтер готов к печати, произведите проверку по следующим пунктам.

- Принтер подсоединен к электросети и включен? Убедитесь, что принтер подсоединен к электросети и включен. Дисплей панели управления не должен оставаться пустым. Если выполнена проверка по всем этим пунктам, но принтер, по-прежнему, не включается, возможно, неисправен кабель питания, источник питания или принтер.
- Принтер готов? На дисплее должно отображаться сообщение ГОТОВ. Если этого не происходит, проверьте, нет ли замятий бумаги в путях печати или сканирования. См. инструкции в разделе [Устранение замятия материала для печати](#).
- Убедитесь, что все крышки плотно закрыты.
- Если на дисплее принтера, по-прежнему, не отображается сообщение ГОТОВ, попробуйте нажать кнопку **МЕНЮ/ВВОД**.

- Попробуйте распечатать таблицу параметров. См. раздел [Печать таблицы параметров](#). Если не удастся распечатать таблицу параметров, Вам не удастся выполнить печать с сервера печати.

Готов ли принтер после сверки с вышеприведенным списком и внесения необходимых изменений?

## **Соединение USB работает нормально? (Индикатор USB постоянно горит зеленым?)**

Сервер печати HP Jetdirect 310x соединен с принтером с помощью кабеля USB. Если соединение USB работает правильно, индикатор USB на сервере печати будет постоянно гореть зеленым (ярко-зеленый цвет, горит постоянно, не мигая). Если соединение USB работает неправильно, индикатор USB может не гореть, мигать зеленым или желтым.

Если индикатор USB сервера печати постоянно горит зеленым, перейдите к разделу [Индикация питания/состояния правильная? \(Индикатор питания/состояния постоянно горит зеленым?\)](#).

Если индикатор USB сервера печати не горит постоянно зеленым, или Вы не уверены, что необходимо определить, перейдите к следующему разделу по устранению неполадок.

Следует помнить, что сервер печати Jetdirect 310x не поддерживает преобразователи соединения по паралельному интерфейсу в соединение USB (для подключения паралельного принтера к компьютеру USB). Он работает только с принтерами USB. Убедитесь, что кабель надежно подключен как к принтеру, так и к серверу печати.

Проверьте, чтобы принтер и сервер печати были включены.

Горит ли индикатор USB постоянно зеленым после проверки вышеприведенных пунктов и внесения необходимых изменений?

## **Что означает состояние индикатора USB?**

Поведение индикатора USB отображает состояние соединения USB. Если индикатор USB на сервере печати не горит постоянно зеленым, найдите соответствующий раздел ниже, чтобы продолжить устранение неполадок.

### **Индикатор USB постоянно горит зеленым?**

Проверьте состояние индикатора USB на сервере печати. Он должен постоянно гореть зеленым (ярко-зеленый цвет, горит постоянно, не мигая). Если он не горит постоянно зеленым, выполните действия по устранению неполадок, описанные ниже.

Убедитесь, что к принтеру и порту USB сервера печати подключен кабель USB. Это должен быть стандартный кабель USB A-B, как показано на рисунке ниже:



### **Индикатор USB не горит**

Если индикатор USB не горит, это означает, что соединение USB сервера печати не работает. Это нормально, пока сервер печати не завершил процесс запуска (независимо от того, подсоединен или нет кабель USB). Если этот индикатор, по-прежнему, не горит и после запуска, возможно, неисправен сервер печати.

Перезапустите сервер печати, отсоединив и снова подсоединив кабель питания. Подождите, пока индикатор питания/состояния не перестанет мигать (по завершении процесса самодиагностики).

### **Теперь индикатор USB горит постоянно зеленым?**

Если горит, перейдите к разделу [Индикация питания/состояния правильная? \(Индикатор питания/состояния постоянно горит зеленым?\)](#).

Если не горит, то в сервере печати имеется неисправность, требующая вмешательства персонала службы технической поддержки HP Jetdirect. См. листок с информацией о технической поддержке, прилагаемый к устройству, для получения информации о том, как можно связаться с HP.

### **Индикатор USB мигает зеленым**

Если индикатор USB мигает зеленым, это означает, что сервер печати обнаружил хорошее соединение с действующим устройством USB, но сервер печати не поддерживает это устройство. Например, это произойдет, если подключить цифровую камеру USB к серверу печати.

Это является не неисправностью, а скорее несовместимостью между сервером печати и подключенным устройством. Сервер печати HP Jetdirect 310x поддерживает только принтеры USB (включая многофункциональные принтеры USB и устройства All-in-One). Он не поддерживает устройства USB, не являющиеся принтерами, расширители кабелей USB, преобразователи соединения USB в соединение по параллельному интерфейсу или концентраторы USB.

### **Теперь индикатор USB горит постоянно зеленым?**

Если горит, перейдите к разделу [Индикация питания/состояния правильная? \(Индикатор питания/состояния постоянно горит зеленым?\)](#).

Если не горит, но Вы подсоединены *именно* к принтеру USB, то в сервере печати имеется неисправность, требующая вмешательства персонала службы технической поддержки HP Jetdirect. См. листок с информацией о технической поддержке, прилагаемый к устройству, для получения информации о том, как можно связаться с HP.

### **Индикатор USB мигает желтым**

Если индикатор USB мигает желтым, возможно, неисправно аппаратное обеспечение (например, произошло короткое замыкание, неисправен кабель, или принтер потребляет слишком много мощности).

Чтобы проверить это, отсоедините кабель USB от сервера печати. Включите принтер, если он выключен. Выключите и снова включите сервер печати (отключите его от электросети и включите снова). Затем снова подсоедините кабель USB. Если после этого индикатор USB будет постоянно гореть зеленым, проблема устранена.

В противном случае, если индикатор USB продолжает мигать желтым, возможно, неисправен какой-либо компонент. Выполните следующие действия, чтобы определить, какой компонент является причиной неисправности:

- Отсоедините кабель USB, затем выключите и включите сервер печати (отключите его от электросети и включите снова). Если светодиод USB постоянно горит зеленым, значит сервер печати исправен. Если он мигает желтыми, значит сервер печати неисправен.

- Попробуйте заново подсоединить кабель USB только к серверу печати, затем выключите и включите сервер печати (отключите его от электросети и включите снова). Если светодиод USB постоянно горит зеленым, значит кабель тоже исправен. Если он мигает желтыми, возможно, кабель неисправен.
- Выключите и снова включите принтер, затем заново подсоедините кабель USB к принтеру. Если светодиод USB постоянно горит зеленым, значит принтер тоже исправен. Если он мигает желтыми, возможно, принтер неисправен.

### **Теперь индикатор USB горит постоянно зеленым?**

Если горит, перейдите к разделу [Индикация питания/состояния правильная? \(Индикатор питания/состояния постоянно горит зеленым?\)](#).

Если не горит, возможно, потребуется заменить компонент, обозначенный как неисправный. Если неисправность связана с сервером печати или кабелем USB (прилагаемым к серверу печати), обратитесь за помощью к специалистам службы технической поддержки HP Jetdirect. См. листок с информацией о технической поддержке, прилагаемый к устройству, для получения информации о том, как можно связаться с HP.

### **Индикация питания/состояния правильная? (Индикатор питания/состояния постоянно горит зеленым?)**

Индикатор питания/состояния отображает информацию о состоянии источника питания сервера печати и его физического соединения с сетью. Если соединения работают правильно, индикатор питания/состояния должен постоянно гореть зеленым (ярко-зеленый цвет, горит постоянно, не мигая). Если соединения работают неправильно, индикатор питания/состояния может не гореть, мигать зеленым или желтым.

Если индикатор питания/состояния сервера печати постоянно горит зеленым, перейдите к разделу [Скорость соединения 10/100 работает нормально? \(Индикатор 10 или индикатор 100 постоянно горит зеленым?\)](#).

Если индикатор питания/состояния не горит постоянно зеленым, или Вы не уверены, что необходимо определить, прочтите разделы, приведенные ниже, чтобы приступить к оценке состояния сервера печати.

### **Индикатор питания/состояния постоянно горит зеленым?**

Проверьте состояние индикатора питания/состояния на сервере печати. Он должен постоянно гореть зеленым (ярко-зеленый цвет, горит постоянно, не мигая). Если он не горит постоянно зеленым, выполните действия по устранению неполадок, описанные ниже.

Применительно ко всем нижеследующим действиям следует помнить, что при первом включении питания нормально работающего сервера печати индикатор питания/состояния будет в течение нескольких секунд во время процесса самодиагностики мигать зеленым, а затем, когда устройство будет готово к работе, будет постоянно гореть зеленым.

---

#### **Примечание**

---

Убедитесь, что блок питания Jetdirect подключен к подходящему источнику питания (обычно, это сетевая розетка), а разъем питания подсоединен к серверу печати.

При необходимости попробуйте подключить блок питания к другому источнику питания.

Если имеется другой блок питания/кабель питания, попробуйте использовать их.

Горит ли индикатор питания/состояния постоянно зеленым после проверки вышеприведенных пунктов и внесения необходимых изменений?

### **Что означает состояние индикатора питания/состояния?**

Индикатор питания/состояния отображает состояние источника питания сервера печати и его физического соединения с сетью. Если индикатор питания/состояния на сервере печати не горит постоянно зеленым, найдите его состояние в списке ниже и продолжите устранение неполадок.

### **Индикатор питания/состояния не горит**

Если индикатор питания/состояния не горит, возможно, неисправен блок питания. Устранение этой неисправности требует вмешательства персонала службы технической поддержки HP Jetdirect. См. листок с информацией о технической поддержке, прилагаемый к устройству, для получения информации о том, как можно связаться с HP.

### **Индикатор питания/состояния мигает зеленым**

Индикатор питания/состояния должен постоянно гореть зеленым, означая, что на сервер печати нормально подается питание, и что сетевой кабель надежно подсоединен к серверу печати. Если индикатор питания/состояния мигает зеленым, попробуйте выполнить следующие действия и внести необходимые изменения.

Убедитесь, что сетевой кабель надежно подключен к серверу печати.

Убедитесь, что сетевой кабель надежно подключен к концентратору/коммутатору/маршрутизатору, а для соединения установлена правильная скорость передачи данных в сети.

- Убедитесь, что горит индикатор LINK для порта на концентраторе/коммутаторе/маршрутизаторе, к которому подсоединен сервер печати.
- Возможно, неисправен сетевой кабель. Попробуйте использовать другой кабель.
- Если индикатор, по-прежнему, не загорается, попробуйте использовать другой порт на концентраторе/коммутаторе/маршрутизаторе.

### **Теперь индикатор питания/состояния горит постоянно зеленым?**

Если горит, перейдите к разделу [Скорость соединения 10/100 работает нормально? \(Индикатор 10 или индикатор 100 постоянно горит зеленым?\)](#). Если не горит, то в сервере печати имеется неисправность, требующая вмешательства персонала службы технической поддержки HP Jetdirect. См. листок с информацией о технической поддержке, прилагаемый к устройству, для получения информации о том, как можно связаться с HP.

### **Индикатор питания/состояния мигает желтым**

В сервере печати произошел сбой. Устранение этой неисправности требует вмешательства персонала службы технической поддержки HP Jetdirect. См. листок с информацией о технической поддержке, прилагаемый к устройству, для получения информации о том, как можно связаться с HP.

## **Скорость соединения 10/100 работает нормально? (Индикатор 10 или индикатор 100 постоянно горит зеленым?)**

Индикаторы скорости связи - индикатор 10 и индикатор 100 - означают, может ли сервер печати инициировать сетевое соединение, имеющее правильную скорость передачи данных, с концентратором, коммутатором или маршрутизатором. Один из индикаторов - либо индикатор 10, либо индикатор 100 - должен постоянно гореть зеленым (ярко-зеленый цвет, горит постоянно, не мигая), означая действующее соединение концентратором/коммутатором/маршрутизатором. Если действующее соединение отсутствует, не горит ни индикатор 10, ни индикатор 100.

Если один из индикаторов соединения сервера печати постоянно горит зеленым, перейдите к разделу [Проверка состояния ввода/вывода сервера печати](#).

Если ни один из индикаторов соединения сервера печати не горит постоянно зеленым, или Вы не уверены, что необходимо определить, выполните приведенные ниже инструкции, чтобы приступить к оценке состояния соединения сервера печати.

### **Один из индикаторов соединения горит (постоянно зеленым)?**

Проверьте индикаторы соединения на сервере печати; эти индикаторы встроены в сетевой разъем. Один (но не оба) из индикаторов - либо индикатор 10, либо индикатор 100 - должен постоянно гореть зеленым, означая действующее сетевое соединение.

### **Индикаторы соединения не горят**

Попробуйте выполнить следующие действия и внести необходимые изменения.

- Убедитесь, что сетевой кабель надежно подключен к серверу печати.
- Убедитесь, что сетевой кабель надежно подключен к концентратору/коммутатору/маршрутизатору, а для соединения установлена правильная скорость передачи данных в сети. (Если для концентратора/коммутатора/маршрутизатора установлена автоматическая конфигурация скорости соединения, попробуйте настроить ее вручную только на 10 Мбит/с или на 100 Мбит/с. После изменения этого параметра, возможно, потребуется выключить и снова включить сервер печати - отключить кабель питания сервера печати от электросети и снова включить его.)
- Убедитесь, что горит индикатор LINK для порта на концентраторе/коммутаторе/маршрутизаторе, к которому подсоединен сервер печати.
- Возможно, неисправен сетевой кабель. Попробуйте использовать другой кабель.
- Если индикатор, по-прежнему, не загорается, попробуйте использовать другой порт на концентраторе/коммутаторе/маршрутизаторе.

### **В результате этих действий один из индикаторов соединения горит?**

Если горит, перейдите к разделу [Проверка состояния ввода/вывода сервера печати](#).

Если не горит, то в сервере печати имеется неисправность, требующая вмешательства персонала службы технической поддержки HP Jetdirect. См. листок с информацией о технической поддержке, прилагаемый к устройству и содержащий номера телефонов службы технической поддержки.

## Проверка состояния ввода/вывода сервера печати

Проверьте состояние ввода/вывода сервера печати, выполнив следующие действия:

- Распечатайте таблицу параметров Jetdirect. Чтобы распечатать таблицу параметров, нажмите кнопку тестирования на сервере печати.
- Если таблица параметров не распечатывается, см. раздел [Таблица параметров не распечатывается](#) для получения помощи в ее распечатке.
- В таблице параметров проверьте, чтобы в качестве состояния сервера печати было указано "I/O Card Ready". Запись о состоянии - это первая запись в разделе Общая информация, находящемся в левой верхней части страницы. Для получения более подробной информации о таблице параметров см. раздел [Интерпретация данных в таблице параметров](#).

Если в таблице параметров указано состояние "I/O Card Not Ready", перейдите к разделу [Сообщения об ошибках](#).

### Удается распечатать таблицу параметров Jetdirect?

Чтобы распечатать таблицу параметров, нажмите кнопку тестирования на сервере печати.

Таблица параметров должна распечататься на подсоединенном принтере. В этой таблице отображается информация об аппаратном обеспечении сервера печати, версии микропрограммы, аппаратном (MAC) адресе, подсоединенном принтере, способе подключения к сети, сетевом трафике и сетевых протоколах. Для получения более подробной информации о содержании таблицы параметров см. раздел [Интерпретация данных в таблице параметров](#).

Если таблица параметров не распечатывается, см. раздел [Таблица параметров не распечатывается](#).

### Таблица параметров распечатывается?

Таблица параметров Jetdirect - это страница, отправляемая сервером печати на подсоединенный принтер в качестве проверки между сервером печати и принтером и для отображения состояния функций сервера печати. Для получения более подробной информации о содержании таблицы параметров см. раздел [Интерпретация данных в таблице параметров](#).

Если удастся распечатать таблицу параметров Jetdirect на Вашем принтере, перейдите к инструкциям в разделе [Проверка состояния ввода/вывода сервера печати](#).

## Таблица параметров не распечатывается

Если таблица параметров не распечатывается, попробуйте выполнить следующие действия:

- 1 Убедитесь, что принтер надежно подключен к серверу печати с помощью кабеля USB A-B. (Это стандартный кабель USB.)

### Примечание

Следует помнить, что сервер печати HP Jetdirect 310x не поддерживает преобразователи соединения по паралельному интерфейсу в соединение USB (для подключения паралельного принтера к компьютеру USB). Он работает только с принтерами USB. Убедитесь, что кабель надежно подключен как к принтеру, так и к серверу печати.

- 2 Убедитесь, что принтер и сервер печати включены.
- 3 Убедитесь, что принтер находится в состоянии Готов.



- 4** Можно проверить, отправляет ли сервер печати таблицу с использованием поддерживаемого принтером языка описания страницы (PDL). Если язык не поддерживается принтером, таблица не будет распечатываться или распечатается, но ее будет невозможно прочитать.

По умолчанию для сервера печати установлена конфигурация, позволяющая автоматически определять язык принтера. Возможно, сервер печати не сможет автоматически определить, какой язык следует использовать для принтера.

Можно выбрать один из четырех языков принтера, используя следующую процедуру:

- a** Нажмите и держите нажатой кнопку тестирования сервера печати. Приблизительно через три секунды цвет светодиода питания/состояния изменится на желтый. Продолжайте удерживать кнопку, пока светодиод питания/состояния не начнет мигать зеленым. Затем отпустите кнопку.
  - b** Ненадолго нажмите и отпустите кнопку тестирования еще раз, чтобы запросить таблицу параметров на другом языке.
  - c** Проверьте, что распечатывается таблица, которую можно прочитать. Эти действия можно повторять до четырех раз, если требуется получить таблицу параметров в читаемом виде.
- 5** Если не удастся прочитать таблицу, см. документацию принтера, чтобы определить, какие из следующих четырех языков поддерживаются принтером:
- ASCII
  - PCL
  - PostScript
  - HP/GL-2
- 6** Возможно, потребуется заново инициализировать соединение между принтером и сервером печати, выключив и снова включив питание сервера печати. (Отсоедините кабель питания от сервера печати и подсоедините его снова.) Сделайте это, когда принтер включен.

## Сообщения об ошибках

Если в таблице параметров указано состояние "I/O Card Not Ready", непосредственно под строкой состояния отобразится специальное сообщение об ошибке. В этом сообщении об ошибке указывается, что препятствует правильной работе сервера печати.

В списке ниже найдите сообщение об ошибке, указанное в таблице параметров. Инструкции в нескольких следующих разделах дают более подробное объяснение каждой ошибки.

- 03 LAN Error: EXTERNAL LOOPBACK
- 08 LAN Error: INFINITE DEFERRAL
- 11 LAN Error: RETRY FAULTS
- 12 LAN Error: NO LINKBEAT
- Другие ошибки: Если ошибка, отображаемая в таблице параметров, не перечислена выше, неисправность требует вмешательства персонала службы технической поддержки HP Jetdirect. См. листок с информацией о технической поддержке, прилагаемый к устройству, для получения информации о том, как можно связаться с HP.

### **03 LAN Error: EXTERNAL LOOPBACK**

Сервер печати неправильно подсоединен к сети или неисправен.

Убедитесь, что сервер печати правильно подсоединен к сети. Кроме того, проверьте состояние всех других кабелей и разъемов.

За помощью по устранению этой ошибки обратитесь в службу технической поддержки HP Jetdirect. См. листок с информацией о технической поддержке, прилагаемый к устройству, для получения информации о том, как можно связаться с HP.

### **08 LAN Error: INFINITE DEFERRAL**

Возникла перегрузка сети.

За помощью по устранению этой ошибки обратитесь в службу технической поддержки HP Jetdirect. См. листок с информацией о технической поддержке, прилагаемый к устройству, для получения информации о том, как можно связаться с HP.

### **11 LAN Error: RETRY FAULTS**

Существует проблема с сетевым соединением или конфигурацией внешней сети.

Проверьте правильность работы порта концентратора/коммутатора/маршрутизатора.

За помощью по устранению этой ошибки обратитесь в службу технической поддержки HP Jetdirect. См. листок с информацией о технической поддержке, прилагаемый к устройству, для получения информации о том, как можно связаться с HP.

### **12 LAN Error: NO LINKBEAT**

Когда сервер печати подключен к порту 10/100 Base-Tx, это сообщение выводится, если тактовые сигналы связи не опознаются.

Проверьте сетевой кабель и убедитесь, что концентратор/коммутатор/маршрутизатор генерирует тактовые сигналы связи.

За помощью по устранению этой ошибки обратитесь в службу технической поддержки HP Jetdirect. См. листок с информацией о технической поддержке, прилагаемый к устройству, для получения информации о том, как можно связаться с HP.

## **Восстановление начальных значений по умолчанию сервера печати 310x (холодный перезапуск)**

После настройки сервера печати параметры конфигурации сохраняются в памяти до тех пор, пока вручную не будут восстановлены начальные значения по умолчанию.

Чтобы восстановить начальные значения по умолчанию для конфигурации сервера печати HP Jetdirect 310x, выполните следующие действия:

- 1** Отсоедините кабель питания от задней панели сервера печати.
- 2** Удерживая нажатой кнопку тестирования на задней панели сервера печати, снова подсоедините кабель питания к серверу печати и продолжайте удерживать кнопку тестирования еще в течение приблизительно пяти секунд. Все заданные пользователем параметры будут удалены.

## Интерпретация данных в таблице параметров

В таблице параметров (которая также называется страницей самодиагностики или диаграммой конфигурации) сервера печати отображаются сообщения, сетевая статистика и состояние сервера печати. Чтобы распечатать таблицу параметров, ненадолго нажмите кнопку тестирования на сервере печати.

Таблицу параметров HP Jetdirect также можно просмотреть по сети с помощью утилиты управления (например, HP Web JetAdmin) или обратившись к встроенному web-серверу на сервере печати.

### HP JetDirect Configuration Page (English - HPGL2)

```
----- General Information -----
Status: I/O Card Ready
Model Number: J6038A
Hardware Address: 0001E6123456
Firmware Version: L.21.05
Port Select: RJ45
Port Config: 100TX HALF
Manufacturing ID: 40194019F090f
Date Manufactured: 02/2002
SNMP Set Cnty Name: Specified

----- IPX/SPX -----
Status: Ready
Primary Frame Type: Auto Select
Network Frame Type Rcvd
Unknown EN II 2
0000C400 EN 802.2 31903
Unknown EN SNAP 2
Unknown EN 802.3 2

----- Novell/NetWare -----
Status: Ready
6
Node Name: NPI12345
NetWare Mode: Queue Server
NDS Tree Name: YES-TREE
NDS Context: 0=HP
Attached Server:
Queue Poll Interval: 2 sec
SAP Interval: 60 sec
Server 1 [nds] NW4X

----- Network Statistics -----
Total Packets Received: 12345678
Unicast Packets Received: 15001
Bad Packets Received: 40
Framing Errors Received: 0
Total Packets Transmitted: 50114
Unsendable Packets: 13
Transmit Collisions: 1003
Transmit Late Collisions: 0

----- TCP/IP -----
Status: Ready
Host Name: NPI39BEB2
IP Address: 192.168.0.6
Subnet Mask: 255.255.255.0
Default Gateway: 192.168.0.1
Config By: DHCP/TFTP
DHCP Server: 192.168.0.1
TFTP Server: Not Specified
Config File: /export/client/stand/uxboot/jumb.cfg
Domain Name: Not Specified
DNS Server: 192.168.0.2
WINS Server: 192.168.0.1
Syslog Server: Not Specified
Idle Timeout: 270 sec
SLP: Enabled
Access List: Not Specified
Web JetAdmin URL: Not Specified

----- DLC/LLC -----
Status: Ready

----- AppleTalk -----
Status: Ready
Name: HP LaserJet 3300 Series
Zone: Saturn Zone
Type: LaserWriter
HP LaserJet 3320
Network Number: 65281
Node Number: 4
```

## Общая информация

Предоставляет общую информацию о состоянии сервера печати и его идентификации.

Сообщение	Описание
Status	<p>Текущее состояние сервера печати.</p> <ul style="list-style-type: none"><li>● I/O Card Ready - сервер печати успешно подключен к сети и ожидает данные.</li><li>● I/O Card Initializing - сервер печати инициализирует сетевые протоколы. Для получения дополнительной информации см. строку состояния каждого протокола в таблице параметров.</li><li>● I/O Card Not Ready - ошибка сервера печати или его конфигурации.</li></ul> <p>Если сервер печати не готов, отображается код и сообщение об ошибке.</p>
Model Number	Номер модели сервера печати HP (например, J6038A).
Hardware Address	12-значный сетевой аппаратный адрес установленного или подключенного к печатающему устройству сервера печати в шестнадцатеричном формате (MAC). Этот адрес назначается изготовителем.
Firmware Version	Номер версии микропрограммы сервера печати, установленной в данный момент в принтере. Этот номер имеет формат X.NN.NN, где X - буква, соответствующая обозначению модели сервера печати.
Port Select	<p>Указывает сетевой порт на сервере печати, который обнаружен для использования:</p> <ul style="list-style-type: none"><li>● None - сервер печати не подключен к сети.</li><li>● RJ-45 - подсоединен сетевой порт RJ-45.</li></ul>
Port Config	<p>Определяет конфигурацию соединения сетевого порта RJ-45 LAN на сервере печати:</p> <ul style="list-style-type: none"><li>● 10BASE-T HALF - 10 Мбит/с, полудуплексное.</li><li>● 10BASE-T FULL - 10 Мбит/с, дуплексное.</li><li>● 100TX HALF - 100 Мбит/с, полудуплексное.</li><li>● 100TX FULL - 100 Мбит/с, дуплексное.</li><li>● Unknown - сервер печати находится в состоянии инициализации.</li><li>● Disconnected - сетевое соединение не обнаружено. Проверьте сетевые кабели.</li></ul>
Auto Negotiation	<p>Определяет, включено (вкл) или выключено (выкл) автосогласование IEEE 802.3u порта 10/100Tx.</p> <p>Вкл: сервер печати пытается автоматически выполнить настройку на скорость (10 или 100 Мбит/с) и режим (полудуплексный или дуплексный) сети.</p>
Manufacturing ID	Идентификационный код производителя, который необходим сотрудникам центра Обслуживания пользователей HP.
Date Manufactured	Определяет дату выпуска сервера печати HP Jetdirect.

Сообщение	Описание
SNMP Set Cmty Name	<p>Определяет, настроено ли имя группы по протоколу SNMP на сервере печати. Имя группы по протоколу SNMP является эквивалентом пароля для доступа с правами записи к функциям управления SNMP (SNMP SetRequests), задаваемым на сервере печати.</p> <ul style="list-style-type: none"> <li>● <code>Not Specified</code> - имя группы по протоколу SNMP не указано.</li> <li>● <code>Specified</code> - указано определенное имя группы по протоколу SNMP.</li> </ul>
USB Printer 1	<p>Заголовок раздела с информацией дескриптора класса принтера USB, указанной изготовителем печатающего устройства. Таблица параметров и страница диагностики будут распечатываться на печатающем устройстве, подключенном к серверу печати.</p>

## Данные порта USB

Отображает дескрипторы класса принтера USB для устройства, подключенного к этому порту.

Сообщение	Описание
Device Name	Имя подключенного печатающего устройства USB, назначенное изготовителем.
Manufacturer	Изготовитель подключенного печатающего устройства.
Serial Number	Серийный номер подключенного печатающего устройства.
Communication Mode	<p>Текущий режим связи USB:</p> <ul style="list-style-type: none"> <li>● <code>1284.4</code> - протокол стандарта IEEE, режим для принтеров и многофункциональных (All-in One) устройств, поддерживающий одновременную передачу данных печати, сканирования и состояния по нескольким каналам.</li> <li>● <code>MLC</code> Собственный протокол HP для нескольких логических каналов, режим для принтеров и многофункциональных устройств (All-in-One), обеспечивающий одновременную печать, сканирование и передачу информации о состоянии по нескольким каналам.</li> <li>● <code>Bidirectional</code> двусторонняя связь с принтером, обеспечивающая передачу данных печати на печатающее устройство и возврат информации о состоянии с печатающего устройства.</li> <li>● <code>Unidirectional</code> односторонняя связь между компьютером и печатающим устройством.</li> <li>● <code>Device not found</code> соединение с печатающим устройством не обнаружено. Проверьте устройство и кабель.</li> <li>● <code>Device not supported</code> подключенное устройство не является принтером (например, камера).</li> </ul>

## Сетевая статистика

Отображает текущие значения различных параметров сети, отслеживаемых сервером печати.

Сообщение	Описание
Total Packets Received	Общее число фреймов (пакетов), полученных без ошибок сервером печати. К ним относятся пакеты широковещательной, многоадресной рассылки, а также пакеты, специально адресованные серверу печати. В это число не входят пакеты, адресованные конкретно другим сетевым узлам.
Unicast Packets Received	Число фреймов, специально адресованных этому серверу печати. В это число не входят пакеты широковещательной и многоадресной рассылки.
Bad Packets Received	Общее число фреймов (пакетов), полученных без ошибок сервером печати.
Framing Errors Received	Максимальное количество ошибок CRC (Cyclic Redundancy Check) и фреймов. Ошибки CRC - это фреймы, полученные с ошибками CRC. Ошибки фреймов - это фреймы, полученные с ошибками выравнивания. Большое количество ошибок фреймов может указывать на неисправность кабеля в сети.
Total Packets Transmitted	Общее число фреймов (пакетов), переданных без ошибок.
Unsendable Packets	Общее число фреймов (пакетов), которые не удалось успешно передать из-за ошибок.
Transmit Collisions	Число фреймов, которые не удалось передать из-за повторяющихся конфликтов.
Transmit Late Collisions	Общее число фреймов, которые не удалось успешно передать по причине конфликтных ситуаций с запаздыванием. Большое число может указывать на неисправность кабеля в сети.

## Данные протокола TCP/IP

Отображает текущее состояние и значения параметров для сетевых протоколов TCP/IP.

Сообщение	Описание
Status	Текущее состояние TCP: <ul style="list-style-type: none"><li>● Ready - сервер печати ожидает данные по протоколу TCP/IP.</li><li>● Disabled - Протокол TCP/IP отключен вручную.</li><li>● Initializing - сервер печати выполняет поиск сервера BOOTP или пытается получить файл конфигурации по протоколу TFTP. Могут также отображаться дополнительные сообщения о состоянии.</li></ul> Если сервер печати не готов, отображается код и сообщение об ошибке.

Сообщение	Описание
Host Name	<p>Имя хост-компьютера, настроенное на сервере печати. Оно может указываться в сокращенной форме.</p> <ul style="list-style-type: none"> <li>● <code>Not Specified</code> - в ответе BOOTP или файле конфигурации TFTP не указано имя хоста.</li> <li>● <code>NP1xxxxxx</code> имя по умолчанию - <code>NP1xxxxxx</code>, где <code>xxxxxx</code> - последние шесть знаков сетевого аппаратного адреса (MAC).</li> </ul>
IP Address	<p>Адрес протокола Internet (IP), назначенный серверу печати. Эта запись является обязательной для работы в сети TCP/IP. Во время инициализации отображается временное значение 0.0.0.0. Через две минуты назначается IP-адрес по умолчанию - 192.0.0.192, который может не подойти для Вашей сети.</p> <ul style="list-style-type: none"> <li>● <code>Not Specified</code> - адрес IP не назначен, или значение равно нулю.</li> </ul>
Subnet Mask	<p>Маска подсети IP, настроенная на сервере печати. Во время инициализации отображается временное значение 0.0.0.0. В зависимости от параметров конфигурации сервер печати может автоматически назначать соответствующее значение по умолчанию.</p> <ul style="list-style-type: none"> <li>● <code>Not Specified</code> - маска подсети не настроена.</li> </ul>
Default Gateway	<p>Адрес IP шлюза, используемый при отправке пакетов из локальной сети. Можно настроить только один шлюз по умолчанию. Во время инициализации отображается временное значение 0.0.0.0. Если он не указан, используется адрес IP сервера печати.</p> <ul style="list-style-type: none"> <li>● <code>Not Specified</code> - шлюз по умолчанию не настроен.</li> </ul>
Config By	<p>Определяет, как сервер печати получает свою конфигурацию IP.</p> <ul style="list-style-type: none"> <li>● <code>BOOTP</code> - автоматическая конфигурация с помощью сервера BOOTP.</li> <li>● <code>BOOTP/TFTP</code> - автоматическая конфигурация с помощью сервера BOOTP и файла конфигурации TFTP.</li> <li>● <code>DHCP</code> - автоматическая конфигурация с помощью сервера DHCP.</li> <li>● <code>DHCP/TFTP</code> - автоматическая конфигурация с помощью сервера DHCP и файла конфигурации TFTP.</li> <li>● <code>RARP</code> - автоматическая конфигурация с помощью протокола определения обратного адреса (Reverse Address Resolution Protocol - RARP).</li> <li>● <code>User Specified</code> - ручная конфигурация с помощью Telnet, панели управления принтера, HP Web JetAdmin, встроенного web-сервера или другого метода.</li> <li>● <code>Default IP</code> - назначен адрес IP по умолчанию. Этот адрес может не подойти для Вашей сети.</li> <li>● <code>Not Configured</code> - для сервера печати не настроены параметры IP. Убедитесь, что включен протокол TCP/IP, или проверьте наличие состояния ошибки.</li> </ul>
BOOTP Server или DHCP Server или RARP Server	<p>Отображается в том случае, если для настройки TCP/IP используется сервер BOOTP, DHCP или RARP. Это сообщение указывает адрес IP системы, отвечающей на запросы сервера печати для автоматической настройки протокола TCP/IP по сети.</p> <ul style="list-style-type: none"> <li>● <code>Not Specified</code> - не удалось определить адрес IP сервера печати, или он установлен на ноль в пакете ответа.</li> </ul>

Сообщение	Описание
BOOTP/DHCP Server	<p>Отображается во время инициализации, когда сервер печати пытается получить свою конфигурацию TCP/IP от сервера BOOTP или DHCP. Отображается временный адрес 0.0.0.0.</p> <ul style="list-style-type: none"> <li>● <code>Not Specified</code> - не удалось определить адрес IP сервера печати, или он установлен на ноль в пакете ответа.</li> </ul>
TFTP Server	<p>Адрес IP компьютера, на котором находится файл конфигурации TFTP. Во время инициализации отображается временный адрес 0.0.0.0.</p> <ul style="list-style-type: none"> <li>● <code>Not Specified</code> - сервер TFTP не установлен.</li> </ul>
Config File	<p>Имя файла конфигурации сервера печати. Путь к файлу конфигурации может указываться в сокращенной форме для отображения в двух строках.</p> <ul style="list-style-type: none"> <li>● <code>Not Specified</code> - файл не указан в ответе BOOTP хоста.</li> </ul>
Domain Name	<p>Имя DNS (Domain Name System) домена, которому принадлежит сервер печати (например, support.company.com). Это абсолютное (не полное) имя DNS, поскольку имя хоста принтера не указывается (например, printer1.support.company.com).</p> <ul style="list-style-type: none"> <li>● <code>Not Specified</code> - имя домена не настроено на сервере печати.</li> </ul>
DNS Server	<p>Адрес IP сервера DNS (Domain Name System).</p> <ul style="list-style-type: none"> <li>● <code>Not Specified</code> - адрес IP сервера DNS не настроен на сервере печати.</li> </ul>
WINS Server	<p>Адрес IP сервера службы WINS (Windows Internet Name Service).</p> <ul style="list-style-type: none"> <li>● <code>Not Specified</code> - адрес IP сервера WINS не настроен на сервере печати.</li> </ul>
Syslog Server	<p>Адрес IP сервера syslog, заданный на сервере печати.</p> <ul style="list-style-type: none"> <li>● <code>Not Specified</code> - сервер syslog не настроен</li> </ul>
Idle Timeout	<p>Значение тайм-аута в секундах, по истечении которого сервер печати закрывает незанятое соединение для передачи данных печати по протоколу TCP. Допустимые значения представляют собой целые числа в диапазоне от 0 до 3600. Нулевое значение отключает функцию тайм-аута. Значение по умолчанию - 270 секунд.</p>
SLP	<p>Указывает, передает ли сервер печати пакеты SLP (Service Location Protocol), которые используются системными приложениями для автоматической установки.</p> <ul style="list-style-type: none"> <li>● <code>Enabled</code> - сервер печати передает пакеты SLP.</li> <li>● <code>Disabled</code> - сервер печати не передает пакеты SLP.</li> </ul>
Access List	<p>Определяет, настроен ли список управления доступом на сервере печати. Список управления доступом хоста определяет адреса IP отдельных систем, или адреса IP сети систем, которым разрешен доступ к серверу печати и устройству.</p> <ul style="list-style-type: none"> <li>● <code>Specified</code> - список управления доступом настроен на сервере печати.</li> <li>● <code>Not Specified</code> - список управления доступом не настроен на сервере печати. Доступ разрешен для всех систем.</li> </ul>



Сообщение	Описание
Web JetAdmin URL	<p>Если сервер печати обнаруживается в сети сервером HP Web JetAdmin, то отображается адрес URL хост-системы для служб HP WebJetAdmin. Длина адреса URL ограничена двумя строками и поэтому может отображаться в сокращенной форме.</p> <ul style="list-style-type: none"> <li>● <code>Not Specified</code> - адрес URL хост-системы HP WebJetAdmin не удалось определить, или он не настроен.</li> </ul>

## Данные протокола IPX/SPX

Отображает текущее состояние и значения параметров для сетевых протоколов IPX/SPX.

Сообщение	Описание
Status	<p>Показывает текущее состояние протокола IPX/SPX.</p> <ul style="list-style-type: none"> <li>● <code>Ready</code> - сервер печати ожидает данные по протоколу IPX/SPX.</li> <li>● <code>Disabled</code> - протокол IPX/SPX отключен вручную.</li> <li>● <code>Initializing</code> - сервер печати регистрирует адрес или имя узла. Могут также отображаться дополнительные сообщения о состоянии.</li> </ul> <p>Если сервер печати не готов, отображается код и сообщение об ошибке.</p>
Primary Frame Type	<p>Указывает выбранный тип фрейма на сервере печати.</p> <ul style="list-style-type: none"> <li>● <code>Auto Select</code> - сервер печати автоматически распознает тип фрейма и использует только первый найденный.</li> <li>● <code>EN_II</code> - из всех фреймов Ethernet используется только тип фреймов IPX. Все другие будут подсчитываться и отбрасываться.</li> <li>● <code>EN_802.2</code> - из всех фреймов IEEE 802.2 и IEEE 802.3 используется только тип фреймов IPX. Все другие будут подсчитываться и отбрасываться.</li> <li>● <code>EN_SNAP</code> - из всех фреймов SNAP и IEEE 802.3 используется только тип фреймов IPX. Все другие будут подсчитываться и отбрасываться.</li> <li>● <code>EN_802.3</code> - из всех фреймов IEEE 802.3 используется только тип фреймов IPX. Все другие будут подсчитываться и отбрасываться.</li> </ul>
Network	<p>В первом столбце Network указывается номер сети, связанный с каждым типом протокола, который используется для связи между сервером и сервером печати.</p> <ul style="list-style-type: none"> <li>● <code>Unknown</code> - сервер печати по-прежнему пытается определить нужный номер сети.</li> </ul>
Frame Type EN_II EN_802.2 EN_SNAP EN_802.3	<p>Во втором столбце Frame Type указывается тип фрейма, назначенный для каждого номера сети.</p> <p>Если вручную не был настроен определенный тип фрейма, сервер печати автоматически определяет тип фрейма для протокола, анализируя данные, передаваемые по сети.</p> <ul style="list-style-type: none"> <li>● <code>Disabled</code> - определенный тип фрейма, который был настроен вручную для этой сети.</li> </ul>
Rcvd	<p>В третьем столбце Rcvd показывается, сколько было получено пакетов фреймов каждого типа.</p>

## Данные протокола Novell/NetWare

Предоставляет данные о текущем состоянии и значениях параметров сетевого протокола Novell NetWare.

Сообщение	Описание
Status	<p>Показывает текущее состояние конфигурации NetWare.</p> <ul style="list-style-type: none"><li>● <code>Ready</code> - сервер печати ожидает данные.</li><li>● <code>Disabled</code> - протокол IPX/SPX отключен вручную.</li><li>● <code>Initializing</code> - сервер печати регистрирует адрес или имя узла. Могут также отображаться дополнительные сообщения о состоянии.</li></ul> <p>Если сервер печати не готов, отображается код и сообщение об ошибке.</p>
Node Name	<p>В режиме сервера очереди (см. ниже) это имя IPX/SPX сервера печати. Оно должно совпадать с допустимым именем сервера печати соответствующего файлового сервера NetWare. Имя по умолчанию - <code>NP1xxxxx</code>, где <code>xxxxxx</code> - последние шесть знаков сетевого аппаратного адреса (MAC).</p> <p>В режиме удаленного принтера (см. ниже) это имя, указанное при настройке сетевого принтера. Имя по умолчанию - <code>NP1xxxxx</code>, где <code>xxxxxx</code> - последние шесть знаков сетевого аппаратного адреса (MAC).</p>
NetWare Mode	<p>Режим NetWare, используемый сервером печати:</p> <ul style="list-style-type: none"><li>● Сообщение <code>Queue Server</code> указывает на то, что сервер печати получает данные прямо из очереди. Он также используется, когда принтер не настроен.</li><li>● Сообщение <code>Remote Printer</code>, за которым следует номер принтера, указывает на то, что сервер печати эмулирует удаленный принтер Novell NetWare.</li></ul>
NDS Tree Name	<p>Отображает имя дерева Novell Directory Services (NDS) для этого принтера. NDS - это база данных объектов в сети NetWare, организованная в виде иерархической древовидной структуры.</p> <ul style="list-style-type: none"><li>● <code>Not Specified</code> или отсутствует: База NDS отключена.</li></ul>
NDS Context:	<p>Отображает полное имя NDS, где находится объект сервера печати в дереве NDS. Например: <code>CN=lj_серверп.OU=поддерж.OU=мойгор.OU=моякомпан</code></p> <ul style="list-style-type: none"><li>● <code>Not Specified</code> или отсутствует: База NDS отключена.</li></ul>
Attached Server	<p>Определяет метод обнаружения Jetdirect NSG (Nearest Service Query - опрос ближайшей службы) или GSQ (General Service Query - запрос общей службы), а также имя файлового сервера proхu, который используется для поиска настроенных серверов баз объектов.</p> <ul style="list-style-type: none"><li>● <code>Not Specified</code> или отсутствует: Сервер NetWare не настроен.</li></ul>
Queue Poll Interval	<p>Этот интервал опроса заданий указывает временной интервал (в секундах), в течение которого сервер печати находится в ожидании до проверки наличия заданий печати в очереди. По умолчанию - это две секунды.</p>
SAP Interval	<p>Указывает временной интервал (в секундах), в течение которого сервер печати находится в ожидании между сообщениями широковещательной рассылки Service Advertising Protocol (SAP) в сети. По умолчанию - это 60 секунд.</p>

Сообщение	Описание
Server x	x определяет файловый сервер NetWare, к которому подключен сервер печати.

## Данные протокола AppleTalk

Предоставляет данные о текущем состоянии и значениях параметров сетевого протокола AppleTalk.

Сообщение	Описание
Status	Показывает текущее состояние конфигурации AppleTalk. <ul style="list-style-type: none"> <li>● <b>Ready</b> - сервер печати ожидает данные.</li> <li>● <b>Disabled</b> - протокол AppleTalk отключен вручную.</li> <li>● <b>Initializing</b> - сервер печати регистрирует адрес или имя узла. Могут также отображаться дополнительные сообщения о состоянии. Если сервер печати не готов, отображается код и сообщение об ошибке.</li> </ul>
Name	Имя принтера в сети AppleTalk. Цифра рядом с этим именем указывает, что несколько устройств названы этим именем, и это N-ый вариант имени.
Zone	Имя зоны сети AppleTalk, в которой находится принтер.
Type	Тип принтера, объявляемого в сети. Могут отображаться два типа.
Network Number	Номер сети AppleTalk, в которой в настоящий момент работает принтер.
Node Number	Номер узла AppleTalk, который выбрал для себя сервер печати во время инициализации. <p><b>Примечание.</b> По умолчанию сервер печати настроен на значение AppleTalk phase 2 (P2).</p>

## Данные протокола DLC/LLC

Предоставляет данные о текущем состоянии и значениях параметров сетевого протокола DLC/LLC.

Сообщение	Описание
Status	Показывает текущее состояние конфигурации DLC/LLC. <ul style="list-style-type: none"> <li>● <b>Ready</b> - сервер печати ожидает данные.</li> <li>● <b>Disabled</b> - протокол DLC/LLC отключен вручную.</li> <li>● <b>Initializing</b> - сервер печати регистрирует адрес или имя узла. Могут также отображаться дополнительные сообщения о состоянии. Если сервер печати не готов, отображается код и сообщение об ошибке.</li> </ul>

## Сообщения об ошибках

Код ошибки и сообщение	Описание
02 LAN ERROR- INTERNAL LOOPBACK	Во время самопроверки сервер печати обнаружил ошибку внутреннего цифрового теста. Возможно, неисправен сервер печати. Если ошибка повторяется снова, замените сервер печати.
03 LAN ERROR- EXTERNAL LOOPBACK	Сервер печати неправильно подсоединен к сети или неисправен. Проверить правильность подключения сервера печати к сети. Кроме того, проверьте состояние кабелей и разъемов.
07 LAN ERROR- CONTROLLER CHIP	Проверьте сетевые соединения. Если соединения в порядке, запустите самопроверку при включении питания: выключите принтер, а затем снова включите. Если ошибка повторяется снова, замените сервер печати.
08 LAN ERROR- INFINITE DEFERRAL	Возникла перегрузка сети. <b>Примечание.</b> Эта ошибка не может появляться, если сервер печати не подключен к сети.
09 LAN ERROR- BABBLE	Проверьте сетевые соединения. Если соединения в порядке, запустите самопроверку при включении питания: выключите принтер, а затем снова включите. Если ошибка повторяется снова, замените сервер печати.
0A LAN ERROR- NOSQE	Проверьте сетевые соединения. Если соединения в порядке, запустите самопроверку при включении питания: выключите принтер, а затем снова включите. Если ошибка повторяется снова, замените сервер печати.
0C LAN ERROR- RECEIVER OFF	Возможно, возникла проблема с сетевым соединением или сервером печати. Проверьте состояние кабелей и разъемов в сети Ethernet. Если дефектов в сетевых кабелях не обнаружено, запустите самопроверку сервера при включении питания: отсоедините, а затем снова подсоедините разъем блока питания на сервере печати. Если ошибки повторяются, значит имеется неполадка сервера печати.
0D LAN ERROR- TRANSMITTER OFF	Возможно, возникла проблема с сетевым соединением или сервером печати. Проверьте состояние кабелей и разъемов в сети Ethernet. Если дефектов в сетевых кабелях не обнаружено, запустите самопроверку сервера при включении питания: отсоедините, а затем снова подсоедините разъем блока питания на сервере печати. Если ошибки повторяются, значит имеется неполадка сервера печати.
0E LAN ERROR- LOSS OF CARRIER	Проверьте сетевые соединения. Если соединения в порядке, запустите самопроверку сервера при включении питания: отсоедините, а затем снова подсоедините разъем блока питания на сервере печати. Если ошибка повторяется снова, замените сервер печати.
10 LAN ERROR- UNDERFLOW	Возможно, возникла проблема с сетевым соединением или сервером печати. Проверьте состояние кабелей и разъемов в сети. Если дефектов в сетевых кабелях не обнаружено, запустите самопроверку сервера при включении питания: отсоедините, а затем снова подсоедините разъем блока питания на сервере печати. Если ошибки повторяются, значит имеется неполадка сервера печати.

<b>Код ошибки и сообщение</b>	<b>Описание</b>
11 LAN ERROR- RETRY FAULTS	Существует проблема с сетевым соединением или конфигурацией внешней сети. Проверьте работу концентратора и порта переключения.
12 LAN ERROR- NO LINKBEAT	При подключении порта 10/100Base-Tx не обнаружен импульсный сигнал сетевого тестирования. Проверьте сетевой кабель, а также и убедитесь, что концентратор генерирует тактовые сигналы Link Beat.
13 NETWORK RECONFIG- MUST REBOOT	Сбросьте или выключите и снова включите сервер печати, чтобы вступили в силу новые значения конфигурации.
15 CONFIGURATION ERROR	Данные конфигурации функций NetWare неправильно сохранены на сервере печати. Повторно настройте сервер печати с помощью программы установки, встроенного web-сервера или других инструментов. Если ошибка повторяется снова, возможно, имеется неполадка сервера печати.
16 NOT CONFIGURED	Сервер печати не настроен для сети NetWare. Чтобы задать конфигурацию сервера печати для сетей NetWare, используйте программы установки, встроенный web-сервер или другие инструменты.
17 UNABLE TO FIND SERVER	<p>Сервер печати не обнаружил сервер печати NetWare (в режиме удаленного принтера) или файловый сервер (в режиме сервера очереди). На запросы службы относительно наличия объявленных серверов печати или файловых серверов с указанным именем ответ не получен.</p> <p>Убедитесь, что сервер печати или файловый сервер запущены и имена сервера печати или файлового сервера, определенные на сервере печати, соответствуют используемым именам сервера печати или файлового сервера. Проверьте также работу всех кабелей и маршрутизаторов.</p>
18 PASSWORD ERROR	<p>Сервер печати обнаружил неправильный пароль объекта сервера печати NetWare. С помощью утилиты NetWare (например, PCONSOLE) удалите пароль объекта сервера печати. При очередном подключении сервер печати установит новый пароль.</p> <p><b>Примечание.</b> Когда задается конфигурация с несколькими файловыми серверами, ошибка выводится на страницу конфигурации только в том случае, если не удастся установить соединение ни с одним из файловых серверов.</p>
19 NO QUEUE ASSIGNED	<p>Сервер печати HP Jetdirect обнаружил, что для объекта сервера печати не назначены очереди для обслуживания. Назначьте очереди для объекта сервера печати, используя утилиту установки принтера или утилиты NetWare.</p> <p><b>Примечание.</b> Когда задается конфигурация с несколькими файловыми серверами, ошибка выводится на страницу конфигурации только в том случае, если не удалось успешно установить соединение ни с одним из файловых серверов.</p>
1A PRINTER NUMBER NOT DEFINED	Номер NetWare не настроен для этого принтера. Назначьте правильный номер принтера для сервера печати. Для назначения номера принтера используйте утилиту NetWare (например, PCONSOLE), встроенный Web-сервер Jetdirect или другой инструмент.

---

**Код ошибки и сообщение**    **Описание**

---

1B PRINTER NUMBER IN USE	Номер NetWare, назначенный для принтера, уже используется для другого принтера. Назначьте для принтера неиспользуемый номер. Это может также произойти при выключении и повторном включении принтера. В таком случае ошибка будет сброшена после тайм-аута сервера печати и обнаружения прерывания соединения.
1C PRINT SERVER NO DEFINED	<p>Файловый сервер не содержит объекта сервера печати, который соответствует указанному имени узла NetWare. Для создания объекта сервера печати используйте программу установки принтера, утилиту NetWare (например, PCONSOLE) или другой инструмент.</p> <p><b>Примечание.</b> Когда задается конфигурация сервера печати с несколькими файловыми серверами, ошибка выводится на страницу конфигурации только в том случае, если не удалось успешно установить соединение ни с одним из файловых серверов.</p>
1D UNABLE TO CONNECT TO SERVER	Ошибка режима удаленного принтера: Сервер печати не смог установить соединение SPX с сервером печати NetWare. Убедитесь, что сервер печати NetWare включен, а также проверьте работу всех кабелей и маршрутизаторов.
1E FAIL RESERVING PRINTER NUM	Соединение SPX с сервером печати было потеряно, когда сервер печати пытался зарезервировать номер принтера. Это свидетельствует о возможной сетевой ошибке или ошибке сервера печати. Проверьте работу всех кабелей и маршрутизаторов. Попробуйте перезапустить сервер печати.
1F ERR NEGOTIATING BUFFER SIZE	<p>Обнаружена ошибка при попытке установить размер буфера чтения данных, поступающих от файлового сервера. Это может свидетельствовать о сетевой ошибке.</p> <p><b>Примечание.</b> Когда задается конфигурация сервера печати с несколькими файловыми серверами, ошибка выводится на страницу конфигурации только в том случае, если не удалось успешно установить соединение ни с одним из файловых серверов.</p>
20 UNABLE TO LOGIN	<p>При попытке сервера печати зарегистрироваться на файловом сервере произошел сбой. Возможная причина ошибки - объект сервера печати не существует на файловом сервере. Эта ошибка также может быть связана с тем, что доступ сервера печати запрещен системой безопасности. Проверьте правильность имен файлового сервера и объекта сервера печати. С помощью утилиты PCONSOLE удалите пароль объекта сервера печати. Создайте новый объект сервера печати.</p> <p><b>Примечание.</b> Когда задается конфигурация сервера печати с несколькими файловыми серверами, ошибка выводится на страницу конфигурации только в том случае, если не удалось успешно установить соединение ни с одним из файловых серверов.</p>

---

**Код ошибки и сообщение**    **Описание**

---

21  
UNABLE TO SET PASSWORD

При попытке сервера печати установить пароль для объекта сервера печати произошел сбой. (Когда сервер печати может загружаться без пароля, пароль устанавливается автоматически.) Проблема связана с сетью или режимом безопасности. Создайте новый объект сервера печати.

**Примечание.** Когда задается конфигурация сервера печати с несколькими файловыми серверами, ошибка выводится на страницу конфигурации только в том случае, если не удалось успешно установить соединение ни с одним из файловых серверов.

---

22  
UNABLE TO CONNECT TO  
SERVER

Ошибка режима сервера очереди. Сервер печати не смог установить соединение NCP с файловым сервером. Проверьте, подсоединены ли соответствующие файловые серверы.

**Примечание.** Когда задается конфигурация сервера печати с несколькими файловыми серверами, ошибка выводится на страницу конфигурации только в том случае, если не удалось успешно установить соединение ни с одним из файловых серверов.

---

23  
UNABLE TO ATTACH TO QUEUE

Произошел сбой при попытке сервера печати формирования одной из очередей, назначенных объекту сервера печати. Это может быть вызвано тем, что серверам не разрешено формировать данную очередь. Проблема также может быть связана с сетью или режимом безопасности. С помощью утилиты PCONSOLE проверьте, могут ли серверы формировать данную очередь, или, если необходимо, чтобы сервер печати обслуживал другие очереди, удалите объект сервера печати из списка серверов очередей и создайте новый объект (объект сервера печати следует добавить в список серверов очередей).

**Примечание.** Когда задается конфигурация сервера печати с несколькими файловыми серверами, ошибка выводится на страницу конфигурации только в том случае, если не удалось успешно установить соединение ни с одним из файловых серверов.

---

24  
PSERVER CLOSED  
CONNECTION

Сервер печати NetWare запросил прерывание соединения с сервером печати. Ошибка не существует или не обнаружена. Убедитесь, что сервер печати NetWare включен, и при необходимости перезапустите его.

25  
DISCONNECTING - SPX TIMEOUT

Соединение SPX с сервером печати было потеряно после установки соединения. Это свидетельствует о возможной сетевой ошибке или ошибке сервера печати. Проверьте работу всех кабелей и маршрутизаторов. Попробуйте перезапустить сервер печати.

---

26  
UNKNOWN NCP RETURN CODE

После успешного соединения с файловым сервером сервер печати обнаружил непредвиденную неустранимую ошибку. Это сообщение может выдаваться при различных ошибках, в том числе при отключении файлового сервера или сбое маршрутизатора.

---

27  
UNEXPECTED PSERVER DATA  
RCVD

Сервер печати послал данные, когда посылка была запрещена сервером печати. Возможно, это связано с ошибкой сервера печати - программным сбоем.

---

---

**Код ошибки и сообщение**   **Описание**

---

28 OUT OF BUFFERS	Сервер печати не смог выделить буфер в своей внутренней памяти. Это означает, что все буферы заняты из-за высокого уровня трафика широковещательной рассылки или сетевого трафика на сервер печати.
29 UNABLE TO SENSE NET NUMBER	В течение более трех минут сервер печати пытался определить протокол NetWare, используемый в сети. Проверьте правильность работы файловых серверов и маршрутизаторов. Проверьте правильность задания типа фрейма NetWare и исходной маршрутизации.
2A NDS ERR: EXCEEDS MAX SERVERS	Назначено больше очередей, чем сервер печати может обработать. Удалите в списке одну или несколько очередей печати, обслуживаемых в режиме сервера очереди.
2B NDS ERR: UNABLE TO LOGIN	Регистрация в дереве каталогов NetWare невозможна. Убедитесь в том, что объект сервера печати определен в каталоге в правильном контексте. Используя утилиту NWADMIN или аналогичный инструмент NetWare, удалите пароль сервера печати.
2C AUTHENTICATION ERROR	Регистрация в дереве каталогов NetWare невозможна. Убедитесь в том, что объект сервера печати определен в каталоге в правильном контексте.
2D NDS ERR: CHANGE PSSWRD FAILED	Не удается изменить пароль сервера печати на значение, ожидаемое сервером печати.
2E NDS SERVER PUBLIC KEY ERROR	Несоответствие имени объекта сервера печати. Не удалось прочитать открытый ключ файлового сервера. Проверьте имена объектов или обратитесь к администратору NDS.
2F NDS ERR: SRVR NAME UNRESOLVD	Не найден файловый сервер в сети. Возможно, сервер выключен, или имеется проблема с соединением.
30 NDS PRINT SERVER NAME ERROR	Объект сервера печати не найден в указанном контексте NDS.
31 NDS PS PRINTER LIST ERROR	Не найден список объектов принтеров, который следует назначить для объекта сервера печати.
32 NDS PRINTER OBJ NOTIFY ERR	Не найден список объектов сообщений, назначенных объекту принтера.
33 NDS PRINT OBJ QUEUE LIST ERR	Не найден список очередей, назначенных объекту принтера.
34 NDS ERR: UNRESOLVD PRNTR OBJ	В каталоге NDS не найден объект принтера.



---

**Код ошибки и сообщение**   **Описание**

---

35 NDS ERR: INVALID SRVR VERS	Не поддерживается текущая версия файлового сервера NetWare.
36 NDS ERR: NO PRINTER OBJECTS	Для объекта сервера печати, сконфигурированного для данного сервера печати, не назначен объект принтера.
37 NDS ERR: MAX PRINT OBJECTS	Объекту сервера печати назначено слишком много объектов принтеров. Уменьшите количество объектов принтеров, назначенных серверу печати, с помощью утилит NetWare (например, NWADMIN).
38 NDS ERR: NO QUEUE OBJECTS	Отсутствуют объекты очереди печати, назначенные объектам принтера в каталоге NDS.
39 NDS ERR: MAX QUEUE OBJECTS	Принтеру назначено слишком много объектов очередей печати. Уменьшите количество назначенных очередей.
3A UND ERR: UNABLE TO FIND TREE	Не найдено дерево NDS. Это сообщение может появляться, когда выключен файловый сервер, или имеется проблема с сетевым соединением.
3B NDS CONNECTION STATE ERROR	Сервер печати не может изменить состояние соединения NDS. Проверьте лицензии в сервере спулера.
3C NDS ERR: UNRESOLVED QUEUE	В заданном контексте NDS не найден объект очереди печати.
3D NDS ERR: CANNOT READ Q HOST	Не найден файловый сервер в сети. Возможно, сервер выключен, или имеется проблема с соединением.
3E NDS PRNT SRVR PUBLIC KEY ERR	Несоответствие имени объекта сервера печати. Не удалось прочитать открытый ключ сервера печати. Проверьте имена объектов. Проверьте, что ключ объекта, назначенный серверу печати, является объектом сервера печати, а не принтером или другим объектом.
3F UNABLE TO GET NDS SRVR ADDR	Не удалось найти адрес сервера NDS, или к нему нет доступа.
40 ARP DUPLICATE IP ADDRESS	В слое ARP обнаружен узел, адрес которого совпадает с адресом IP сервера печати. После сообщения следует дополнительная информация об ошибке, показывающая аппаратный адрес конфликтующего узла.

---

**Код ошибки и сообщение**   **Описание**

---

41 NOVRAM ERROR	Сервер печати не может считать данные из энергонезависимой памяти NOVRAM. Отключите кабель питания сервера печати, а затем снова подключите. Если ошибку устранить не удалось, выполните холодную перезагрузку сервера печати (удерживая нажатой кнопку тестирования на задней панели сервера печати, подключите блок питания к серверу печати и продолжайте удерживать кнопку тестирования еще в течение приблизительно пяти секунд. Все заданные пользователем параметры настройки будут удалены.) Если ошибку не удастся устранить, обратитесь за помощью в службу технической поддержки HP. Контактную информацию компании HP см. на рекламном листке с информацией о технической поддержке, прилагаемом к устройству.
42 INVALID IP ADDRESS	Присвоенный серверу печати (при помощи BOOTP) адрес IP является недействительным адресом IP для одиночного узла. Проверьте записи файла Bootptab.
43 INVALID SUBNET MASK	Заданная для сервера печати (при помощи BOOTP) маска подсети IP недействительна. Проверьте записи файла Bootptab.
44 INVALID GATEWAY ADDRESS	Заданный для сервера печати (при помощи BOOTP) адрес IP шлюза по умолчанию является недействительным для одиночного узла. Проверьте записи файла Bootptab.
45 INVALID SYSLOG ADDRESS	Заданный для сервера печати (при помощи BOOTP) адрес IP сервера syslog является недействительным для одиночного узла. Проверьте записи файла Bootptab.
46 INVALID SERVER ADDRESS	Заданный для сервера печати (при помощи BOOTP) адрес IP сервера TFTP является недействительным для одиночного узла. Проверьте записи файла Bootptab.
47 INVALID TRAP DEST ADDRESS	Один из заданных для сервера печати адресов IP для уведомлений SNMP (Trap PDU) является недействительным для одиночного узла. Проверьте файл конфигурации TFTP.
48 CF ERR - FILE INCOMPLETE	Неполная последняя строка файла конфигурации TFTP не заканчивается символом перевода строки.
49 CF ERR - LINE TOO LONG	Длина обрабатываемой строки файла TFTP превышает предел, установленный для сервера печати.
4A CF ERR - UNKNOWN KEYWORD	Строка файла настройки TFTP содержит неизвестную метку ключевого слова.
4B CF ERR - MISSING PARAMETER	В строке файла TFTP отсутствует обязательный параметр.
4C CF ERR - INVALID PARAMETER	Строка файла TFTP содержит недействительное значение одного из параметров.

---

**Код ошибки и сообщение**    **Описание**

---

4D CF ERR - ACCESS LIST EXCEEDED	В файле конфигурации TFTP указано слишком много записей в списке доступа с ключевым словом "allow:".
4E CF ERR - TRAP LIST EXCEEDED	В файле конфигурации TFTP указано слишком много записей получателей уведомлений с ключевым словом "trap-destination:".
4F TFTP REMOTE ERROR	Не удалось выполнить TFTP-передачу файла конфигурации от хост-компьютера на сервер печати, удаленный хост-компьютер передал серверу печати пакет TFTP ERROR.
50 TFTP LOCAL ERROR	Не удалось выполнить TFTP-передачу файла конфигурации от хоста на сервер печати, и на местном сервере печати возник тайм-аут в виде некоторого периода бездействия или ситуация избыточной повторной передачи данных.
51 TFTP RETRIES EXCEEDED	Общее число попыток повторной TFTP-передачи файла конфигурации от хоста на сервер печати превысило установленный предел.
52 BAD BOOTP/DHCP REPLY	В ответе BOOTP или DHCP, полученном сервером печати, обнаружена ошибка. Либо в ответе имеются недостаточные сведения в датаграмме UDP, которая должна содержать минимальный заголовок BOOTP/DHCP длиной 236 байт, либо поле кода команды отличается от BOOTPREPLY(0X02), либо имеется поле заголовка, не совпадающее с аппаратным адресом сервера печати, либо указан исходный порт UDP, который не является портом сервера BOOTP/DHCP (67/udp).
53 BAD BOOTP TAG SIZE	В ответе BOOTP длина метки в поле поставщика либо равна 0, либо превышает оставшееся число необработанных байт в записи поставщика.
54 BOOTP/RARP IN PROGRESS	Сервер печати в настоящий момент получает базовую информацию о конфигурации IP через BOOTP/RARP.
55 BOOTP/DHCP IN PROGRESS	Сервер печати в настоящий момент получает базовую информацию о конфигурации IP через BOOTP/RARP и не обнаружил никаких ошибок.
56 DHCP NAK	Сервер печати в ответ на запрос о конфигурации получил от сервера DHCP сообщение об отрицательном квитировании.
57 UNABLE TO CONNECT DHCP SVR	Сервер печати получил параметры IP от сервера DHCP, но связь с сервером DHCP была потеряна. Проверьте состояние сервера DHCP.  Если адрес выделяется на неограниченное время, сервер печати будет использовать адрес IP сервера DHCP, который использовался последним, однако может произойти ухудшение его работы, если не ответит сервер DHCP.
58 POSTSCRIPT MODE NOT SELECTED	Принтер не поддерживает сеть AppleTalk или ресурсы AppleTalk.

<b>Код ошибки и сообщение</b>	<b>Описание</b>
59 INCOMPLETE F/W - MUST DOWNLOAD	Сообщение о загрузке микропрограммы. Идет загрузка микропрограммного обеспечения в сервер печати или загрузка завершена с ошибками.
5A TURN PRINTER OFF/ON	Сообщение о загрузке микропрограммы. Загрузка микропрограммы завершена. Выключите и снова включите сервер печати.
83 DISCONNECTING FROM SERVER	Сервер был выключен в результате изменения конфигурации или запроса на перезагрузку. Если принтер не находится в автономном режиме, в состоянии ошибки или не обслуживает другой порт ввода/вывода или другой сетевой протокол, это сообщение автоматически исчезает через несколько секунд.
F1 TRYING TO CONNECT TO SERVER	Сервер печати пытается установить связь с серверами NetWare. Это рабочее сообщение. Подождите, пока соединение не будет установлено, или не появится другое сообщение о состоянии.

## Просмотр Web-сайта [hp.com](http://hp.com)

Общая информация ([http://www.hp.com/support/net printing](http://www.hp.com/support/net%20printing))

(Отправная точка на web-сайте HP для поиска информации по серверам печати HP Jetdirect и аналогичных продуктов)

Интерактивный форум пользователей (<http://www.hp.com/go/forums>)

(Отправная точка на web-сайте HP для поиска информации по серверам печати HP Jetdirect и аналогичных продуктов)

Поддержка пользователей ([http://www.hp.com/support/support\\_assistance](http://www.hp.com/support/support_assistance))

(Список всех вариантов поддержки, оказываемой HP, а также контактная информация - номера телефонов и адреса электронной почты)

Для получения дополнительной информации конкретно по серверу печати 310x посетите web-узел технической поддержки HP для устройств серии HP LaserJet 3300:

<http://www.hp.com/support/lj3300> (страница на английском языке)

# Словарь терминов

<b>Термин</b>	<b>Определение</b>
<b>10-BaseT</b>	Тип сети Ethernet, в котором для подключения узлов к сети используется кабель типа "витая пара".
<b>100-BaseTx</b>	Тип сети Ethernet, известный также под названием Fast Ethernet, в котором для подключения узлов к сети используется кабель типа "витая пара".
<b>10/100-BaseTx</b>	Этот термин указывает на то, что продукт совместим как с 10-BaseT, так и с 100-BaseTx. Многие сетевые устройства, в том числе некоторые модели серверов печати HP Jetdirect, совместимы с обоими типами сетей.
<b>1284-B</b>	1284 - это стандарт параллельного порта, разработанный IEEE (Institute of Electrical and Electronics Engineers). 1284-B означает определенный тип разъема на конце кабеля параллельного порта, подключаемый к периферийному устройству (например, к принтеру). Например, 1284-B разъем больше, чем разъем 1284-C.
<b>реальный размер</b>	Размер страницы при сканировании (без увеличения или уменьшения масштаба).
<b>Механизм автоматической подачи документов</b>	Устройство автоматической подачи документов. Механизм автоматической подачи документов используется для автоматической подачи оригиналов в устройство для копирования, сканирования или передачи по факсу.
<b>комментарий</b>	Слово, примечание, метка или выделение элемента.
<b>appletalk</b>	Недорогая архитектура ЛВС, построенная на основе всех компьютеров Apple Macintosh.
<b>глубина в битах</b>	Число битов, используемое для обработки сканированных изображений. Чем больше число битов, тем больше градаций серого цвета может использоваться для отображения изображения.

<b>файл .bmp</b>	Файл растрового изображения Microsoft Windows, имеющий расширение .bmp. Файл растрового изображения определяет изображение (например, изображение отсканированной страницы) в виде узора точек (пикселей).
<b>BNC</b>	Тип сетевого разъема, который в основном используется с коаксиальными сетевыми кабелями. Соединитель BNC имеет два отверстия, которые при повороте разъема защелкиваются на двух соответствующих штырьках на сетевом интерфейсе.
<b>BOOTP</b>	Краткое обозначение протокола Bootstrap (протокол Internet, который позволяет бездисковым рабочим станциям обнаруживать собственный адрес IP, адрес IP сервера BOOTP в сети, а также файл для загрузки в память для начальной загрузки компьютера). Это позволяет рабочей станции выполнять начальную загрузку без жесткого диска или дискеты. Протокол определен RFC 951.
<b>яркость</b>	Оценка общей интенсивности изображения. Чем ниже значение яркости, тем темнее изображение; чем выше значение, тем светлее изображение.
<b>браузер</b>	Краткое обозначение Web-браузера (программное приложение, используемое для поиска и отображения Web-страниц).
<b>Chooser</b>	Chooser - компонент системы Mac OS, который позволяет распечатывать конфигурацию компьютерной системы на любом принтере с помощью соответствующего программного обеспечения. Пользователи, относящиеся к сетевой системе AppleTalk, могут использовать Chooser для активизации и выбора устройств (например, принтеров, файловых серверов или других компьютеров), подключенных к сети.
<b>клиент-сервер</b>	Сетевая архитектура, в которой каждый компьютер или процесс в сети является либо клиентом, либо сервером. Серверы - мощные компьютеры или процессы, предназначенные для управления дисками, сетевым трафиком и принтерами. Клиенты - это ПК или рабочие станции, на которых пользователи запускают приложения. Клиенты используют такие ресурсы серверов, как файлы и устройства.
<b>сворачивание</b>	Процесс уменьшения записки до величины значка.
<b>разбор по копиям</b>	Процесс печати нескольких копий документа наборами. При выборе разбора по копиям устройство HP LaserJet 3300 печатает весь набор прежде, чем приступить к печати дополнительных копий. В противном случае устройство печатает требуемое число копий страницы, прежде чем печатать последующие страницы.
<b>запятая (,)</b>	Запятая в последовательности набора указывает на то, что в этом месте последовательности факсимильный аппарат сделает паузу.
<b>контрастность</b>	Различие между темными и светлыми областями изображения. Чем ниже это значение, тем более схожими друг между другом будут оттенки. Чем выше это значение, тем больше оттенки будут отличаться друг от друга.
<b>программа-контейнер</b>	Программа, в которую добавляется объект OLE. Эта программа содержит объект.
<b>обрезка</b>	Служит для удаления части изображения. Выбранная часть изображения остается, а невыбранная удаляется.
<b>.dcx</b>	Многостраничный формат .PCX, где каждая страница является файлом .PCX. Поскольку этот формат является многостраничным, он широко используется для пересылки факсов с одного компьютера на другой. Один документ DCX может хранить до 1023 страниц.
<b>выделенная линия</b>	Отдельная телефонная линия, которая используется только для голосовых или только для факсимильных вызовов.

<b>DHCP</b>	<p>Краткое обозначение протокола Dynamic Host Configuration Protocol (протокол для выделения динамических адресов IP устройствам в сети). С помощью динамической адресации устройству может назначаться другой адрес IP при каждом входе его в сеть. В некоторых системах адрес IP устройства может изменяться в одном сеансе соединения. DHCP также поддерживает использование как статических, так и динамических адресов IP.</p> <p>Динамическая адресация облегчает управления сетью, так как программное обеспечение регистрирует адреса IP, при этом не требуется вмешательство администратора для выполнения этой задачи. Это означает, что новый компьютер можно добавить в сеть, не назначая для него уникальный адрес IP вручную.</p>
<b>модули DIMM</b>	<p>Модуль DIMM - это небольшая плата памяти. Модуль SIMM имеет 32-битный интерфейс памяти, а DIMM - 64-битный.</p>
<b>отличительный звонок</b>	<p>Функция, предоставляемая некоторыми телефонными компаниями в Австралии, Канаде, Новой Зеландии, Соединенных Штатах и Великобритании, которая позволяет выполнить установку двух или трех телефонных номеров на одной телефонной линии. Каждый телефонный номер обладает своей мелодией звонка, а факсимильный аппарат можно сконфигурировать для распознавания отличительного звонка номера факса.</p>
<b>DLC</b>	<p>Краткое обозначение Data Link Control (управление каналом передачи данных). Каждая плата сетевого интерфейса имеет адрес DLC или идентификатор DLC, которые являются уникальными идентификаторами узла в сети.</p>
<b>точек на дюйм (dpi)</b>	<p>Единица измерения разрешения, используемого при сканировании и печати. В основном, большее значение в точках на дюйм означает более высокое разрешение, большее число видимых в изображении деталей и больший размер файла.</p>
<b>Экономичный режим (EconoMode)</b>	<p>EconoMode - это функция экономии тонера в устройстве HP LaserJet. EconoMode уменьшает количество тонера на распечатываемой странице, что увеличивает срок службы печатающей кассеты. Распечатываемые документы выглядят приблизительно также, как при печати в черновом режиме.</p>
<b>ЕСР</b>	<p>Порт расширенных функциональных возможностей (стандарт параллельного порта для ПК, который поддерживает двустороннее соединение между ПК и подключенными устройствами (например, принтером).</p>
<b>e-mail (электронная почта)</b>	<p>Аббревиатура словосочетания electronic mail (электронная почта). Программа, которую можно использовать для электронной передачи данных по сетям связи.</p>
<b>встроенный</b>	<p>Îáúâèð, ñîçäáííúé ñ ìííúþ ïáííáí ïðèèíæáíèý, è áñððíáííúé á áíèðíáíð, ñîçäáííúé á äððáíí ïðèèíæáíèè. Áñððáèèááíèá íáúâèð, á ïèèè-èè ïð ïðíñðíè ááí áñððáèèè, ááððáíðèððððð, +ðí íáúâèð ñíððáíèð èñðíáííúé ðíðíáð. Áñððíáííúé íáúâèð ïæíí èçíáíèðð ñ ìííúþ èñðíáííè ïðíððáííú. Á ñèñðáíð Windows áñððáèèááíèá íáúâèðíá íááñíá+èáððòñý ðáðííèíæáèé OLE.</p>
<b>Ethernet</b>	<p>Распространенный тип локальной сети, признанный в качестве отраслевого стандарта. Ethernet также называют IEEE 802.3. Информация разбивается на пакеты, которые передаются по очереди, пока не придут в место назначения, не смешиваясь ни с каким другим пакетом. Сетевой узел или передает, или принимает пакет на любом расстоянии.</p>
<b>разворачивание</b>	<p>Процесс восстановления свернутой записки из значка до исходного размера.</p>

<b>факс</b>	Сокращение от слова facsimile (факсимильный). Электронное кодирование печатной страницы и ее передача по телефонной линии. Программное обеспечение устройства может посылать данные в факсимильные программы, которые требуют наличия модема и программного обеспечения для работы с факсом.
<b>функции факса</b>	Задачи, связанные с факсом, выполняемые с панели управления и влияющие только на текущую задачу, или выполняемые только один раз перед возвратом в состояние готовности, такие как очистка памяти. Эти функции находятся в отдельном разделе меню панели управления.
<b>параметры факса</b>	Связанные с факсом элементы, которые после настройки или изменения остаются в силе до следующего изменения. Примером этому может служить число повторных наборов занятого номера устройством, устанавливаемое пользователем. Эти настройки находятся в отдельном разделе меню панели управления.
<b>формат файла</b>	Способ структурирования содержимого файла программой или группой программ.
<b>.ftp</b>	Протокол передачи файлов, используемый в сети Internet для отправки файлов.
<b>.gif</b>	Сокращение от Graphics Interchange Format (формат обмена графическими изображениями) - изображение, используемое CompuServe и другими сетевыми форматами.
<b>полутона серого</b>	Оттенки серого цвета, представляющие светлые и темные участки изображения. Цветные изображения также могут быть преобразованы в полутона серого, где цвета представляются различными оттенками серого цвета.
<b>полутон</b>	Тип изображения, имитирующий полутона серого посредством варьирования количества точек. Интенсивно окрашенные области содержат больше точек, а более светлые - меньше.
<b>.hpd</b>	Файлы .HPD являются отсканированными документами, сохраненными с помощью программы Диспетчера документов HP LaserJet.
<b>сервер печати HP Jetdirect</b>	Внешний, самостоятельный сервер печати. Чтобы использовать устройство серии HP LaserJet 3300 в сети, устройство (или принтер) можно подключить к серверу печати, а не к компьютеру с помощью кабеля параллельного порта. Затем сервер печати подключается к сети посредством стандартного сетевого разъема. Для устройства HP LaserJet 3300 и поддерживаемых им внешних серверов печати HP Jetdirect могут использоваться разъемы 10-BaseT, 10/100BaseTX, BNC или Token Ring.
<b>панель инструментов Директор HP LaserJet</b>	Окно программы устройства HP LaserJet 3300, используемое при работе с документами. Когда документ загружен в лоток для подачи документов, а компьютер напрямую подключен к данному устройству, программа Директор HP LaserJet появляется на экране компьютера, позволяя начать отправку факса, копирование или сканирование документа.
<b>программное обеспечение HP Web JetAdmin</b>	Программа управления сетевыми периферийными устройствами, которая позволяет выполнять настройку и управление любыми периферийными устройствами, подключенными к серверу печати HP JetDirect, с компьютера. Для устройства серии HP LaserJet 3300 может потребоваться или не потребоваться программа HP JetAdmin или Web JetAdmin (или bootp, DHCP, или telnet) для настройки устройства в сети.
<b>концентратор</b>	Обычная точка соединения для устройств в сети. Концентраторы обычно используются для соединения сегментов АВС. Концентраторы имеют несколько портов. При получении пакета на один порт он копируется на другие порты, чтобы все сегменты АВС могли получать все пакеты.



<b>гипертекстовые ссылки</b>	Ссылка из одной части документа на другую. При нажатии на слово, фразе или графическом изображении со ссылкой пользователь перейдет к другому связанному слову, фразе или графическому изображению.
<b>intranet</b>	Сеть на основе протоколов TCP/IP (internet) принадлежащая отдельной организации, доступ к которой имеют только члены организации, служащие и другие лица, имеющие для этого соответствующие права. Web-узлы в сети intranet выглядят и работают как другие Web-сайты, однако средство защиты firewall, защищающее intranet, предотвращает несанкционированный доступ. Сети intranet служат для совместного использования внутренней информации в рамках одной организации.
<b>адрес IP</b>	Идентификатор для компьютера или устройства в сети TCP/IP. Сети, использующие протокола TCP/IP маршрутизируют сообщение на основе адреса IP получателя.
<b>IPP</b>	Протокол печати по сети Internet представляет протокол для наиболее распространенных задач печати конечных пользователей по сети Internet. Протокол IPP позволяет пользователям: получать информацию о функциях принтера, посылать задания на печать, получать информацию о состоянии принтера, а также отменять ранее посланное задание.
<b>IPX/SPX</b>	Сетевой протокол, используемый компанией Novell, Inc. в качестве базового протокола в ее сетевой операционной системе Novell NetWare. Чтобы устройство серии HP LaserJet 3300 могло работать в сети, необходимо запустить сетевые протоколы TCP/IP или IPX/SPX.
<b>.jpg</b>	(также JPEG) Joint Photographic Experts Group (объединенная группа фотоэкспертов), международный стандарт сжатия цифровых графических изображений.
<b>светодиод</b>	Светодиод (электронное устройство, которое загорает, когда электричество проходит через него). Светодиоды обычно красного цвета. Они удобны для отображения изображений, так как они относительно малого размера и не перегорают. Однако они потребляют больше энергии, чем панели ЖКД.
<b>ссылка</b>	Соединение с программой или устройством, которое можно использовать для отправки информации из программного обеспечения устройства в другие программы, например, электронной почты, факсимильной связи или OCR.
<b>панель ссылок</b>	Значки в нижней части рабочего стола или программы просмотра, представляющих программы, установленные на компьютере, например, программу электронной почты.
<b>связанная программа</b>	Программа, установленная на компьютере, которую можно использовать с программным обеспечением устройства. Например, программное обеспечение OCR можно использовать для преобразования отсканированного элемента в текст.
<b>NetWare</b>	Собственная сетевая операционная система компании Novell, Inc. для среды ПК. NetWare использует сетевые протоколы IPX/SPX или TCP/IP. Она поддерживает клиентов MS-DOS, Microsoft Windows, OS/2, Macintosh и Unix.
<b>узел</b>	Компьютер (сервер или пользователь) или периферийное устройство (например, устройство серии HP LaserJet 3300), подключенное к сети.
<b>Программа оптического распознавания знаков (OCR)</b>	Программа OCR преобразует электронное изображение текста, например сканированный документ, в форму, которую могут использовать такие программы как текстовые редакторы, электронные таблицы и базы данных.
<b>кабель параллельного порта</b>	См. 1284-B.

<b>.psx</b>	Распространенный формат графических файлов, поддерживаемый многими графическими программами. Это популярный формат для хранения отсканированных изображений.
<b>одноранговая сеть</b>	Тип сетевой архитектуры, в которой каждая рабочая станция имеет одинаковые возможности и обязанности. Одноранговые сети, как правило, имеют простую структуру, однако они обычно не обладают такой же эффективностью архитектуры "клиент-сервер".
<b>программа просмотра переносимых документов</b>	Небольшая программа, которая может быть вложена в электронный документ и отправлена по электронной почте. Получатель сможет просматривать, аннотировать и распечатать документ, независимо от того, какая программа использовалась для его создания.
<b>шрифты PostScript</b>	Шрифты, определенные в терминах языка PostScript и предназначенные для печати на принтере PS. В состав шрифтов PostScript входит шрифт, который используется на экране монитора, а также соответствующий шрифт принтера, который используется устройством для создания документов. PostScript является зарегистрированным товарным знаком Adobe Systems Incorporated.
<b>PPD</b>	PPD означает файл PostScript Printer Description (файл описания принтеров PostScript). Файлы PPD обычно используются драйвером принтера и приложениями для определения функций и команд PostScript, поддерживаемых в устройстве. PostScript является зарегистрированным товарным знаком Adobe Systems Incorporated.
<b>сервер печати</b>	См. сервер печати HP Jetdirect.
<b>драйвер принтера</b>	Драйвер принтер - это программа, которая обеспечивает приложениям доступ к функциям устройства. Драйвер принтера преобразует команды форматирования приложения (например, разбивки по страницам и выбора шрифтов) в язык принтера (например, PostScript, PS или PCL), а затем посылает файл печати на устройство. (Драйвер принтера PD эмулирует Adobe PostScript® Level2. PostScript является зарегистрированным товарным знаком Adobe Systems Incorporated.)
<b>Private Branch Exchange (Телефонная система частного использования, PBX)</b>	Небольшая телефонная коммутирующая система, которая обычно используется крупными компаниями или образовательными учреждениями для объединения всех добавочных телефонов внутри организации. Система PBX также подключается к коммутируемой телефонной сети общего пользования (PSTN) и может быть ручной или поддерживающей автоматический набор, в зависимости от метода, используемого добавочными телефонами для размещения входящих или исходящих вызовов. Обычно оборудование принадлежит клиенту, а не арендуется у телефонной компании.
<b>коммутируемая телефонная сеть общего пользования (PSTN)</b>	Всемирная коммутационная телефонная сеть или часть этой сети. Пользователям присваиваются уникальные телефонные номера, что позволяет им подключаться к сети PSTN посредством локальных телефонных станций. Часто это выражение используется применительно к передаче данных или другим нетелефонным услугам, передаваемым по соединениям, которые устанавливаются с помощью обычных телефонных сигналов и обычных междугородных коммутируемых телефонных цепей.
<b>разрешение</b>	Резкость изображения, измеряемая в точках на дюйм (dpi). Чем больше значение dpi, тем выше разрешение.
<b>RJ45</b>	Сетевой разъем, который очень похож на обычный телефонный разъем, но шире его (он содержит 8 проводов вместо 4). Этот тип сетевого разъема используется как в сетях Ethernet (10/100Base-Tx), так и в сетях Token Ring.

<b>общая линия</b>	Отдельная телефонная линия, которая используется как для голосовых, так и для факсимильных вызовов.
<b>записка</b>	Многострочная аннотация изменяемого размера. Подобно бумажной наклейке, она содержит информацию об элементе, находящемся под ней. Записку можно перемещать или сворачивать в значок. Поиск слов в записке можно выполнить с помощью команды Поиск.
<b>устройство защиты от перенапряжения</b>	Устройство, защищающее источник питания и линии связи от скачков напряжения. Все компьютеры поставляются с устройствами защиты от перенапряжения, встроенными в источник питания, но рекомендуется также приобрести отдельное устройство для этих целей.
<b>краткая информация</b>	Сведения об элементе, например, имя его автора или ключевые слова, которую можно добавить для элемента в диалоговом окне Краткая информация, чтобы быстро и легко найти элемент.
<b>TCP/IP</b>	Стандартный действующий протокол Ethernet. TCP/IP означает Transmission Control Protocol over Internet Protocol (Протокол управления передачей поверх протокола Internet). Чтобы устройство серии HP LaserJet 3300 могло работать в сети, необходимо запустить сетевые протоколы TCP/IP или IPX/SPX.
<b>.tif</b>	Теговый формат файлов изображения (.tif или TIFF) - формат графических файлов, разработанный для захвата отсканированных изображений. Этот формат используется на IBM-совместимых компьютерах, а также компьютерах Macintosh и UNIX. Формат файлов .tif поддерживается многими графическими программами.
<b>token ring</b>	Локальная сеть, в которой конфликты передачи предотвращаются путем пересылки "маркеров", которые дают разрешение на передачу. Узел сети сохраняет маркер, пока передает сообщение, если таковое имеется, а затем передает маркер следующему узлу. Наиболее распространенным типом кольцевой сети с маркерным доступом (Token Ring) является IEEE 802.5.
<b>шрифты TrueType</b>	Для шрифтов TrueType используется технология WYSIWYG ("что видишь - то и получишь"). Это означает, что результаты печати с использованием шрифтов TrueType идентичны тому, что отображается на экране.
<b>TWAIN</b>	Отраслевой стандарт для сканеров и программного обеспечения. При использовании TWAIN-совместимого сканера с TWAIN-совместимой программой сканирование можно инициализировать из программы.
<b>витая пара</b>	Тип сетевого кабеля, обычно используемый в сетях Ethernet.
<b>URL</b>	адрес URL, глобальный адрес документов и ресурсов в сети Internet. Первая часть адреса указывает на то, какой протокол следует использовать, вторая часть указывает адрес IP или имя домена, в котором находится ресурс.
<b>кабель USB</b>	Universal Serial Bus - Универсальная последовательная шина (USB) - это стандарт, разработанный компанией USB Implementers Forum, Inc. для подключения компьютеров и периферийных устройств. В отличие от параллельного порта, порт USB предназначен для подключения к одному порту USB компьютера сразу нескольких периферийных устройств.
<b>фоновые изображения</b>	Изображения, добавляемые на фоне текста при печати документа. Например, на фоне текста документа можно распечатать надпись "Конфиденциально", указывающую на то, что документ содержит конфиденциальную информацию. Фоновое изображение можно выбрать из набора предварительно заданных изображений, можно изменить шрифт, размер, угол и стиль надписи, а также указать, где принтер должен поместить эту надпись: только на первой странице или на всех страницах.

---

<b>совместный доступ Windows</b>	Метод одноранговой сети для использования устройств Windows при наличии установленной сети. Он обеспечивает совместное использование с другими сотрудниками ресурсов сети. Чаще всего такими ресурсами являются устройство серии HP LaserJet 3300, принтеры и жесткие диски. Для получения совместного доступа достаточно использовать инструменты Windows, например, Проводник или Диспетчер печати. Когда устройство серии HP LaserJet 3300 (или любой другой принтер) совместно используется на основе средств совместного доступа Windows, сетевые пользователи должны установить у себя драйверы принтеров, воспользовавшись утилитой установки принтеров в папке Принтеры системы Windows.
<b>рабочая группа</b>	Группа людей, совместно работающих над задачей. Совместная работа пользователей на компьютерах возможна в том случае, если компьютеры всех пользователей подключены к сети, которая позволяет им совместно использовать файлы данных, посылать друг другу сообщения по электронной почте, а также планировать встречи.
<b>увеличить</b>	Увеличение страницы на экране, чтобы было видно больше деталей.
<b>уменьшить</b>	Уменьшение страницы на экране для просмотра большей области страницы.

---

# Приложение А

## Характеристики и регламентирующая информация

В этих разделах можно получить характеристики и регламентирующую информацию о следующих продуктах:

- [Устройство серии HP LaserJet 3300](#)
- [Факс HP LaserJet 3330](#)
- [Сервер печати HP Jetdirect 310x](#)
- [Работа с продуктом в соответствии с условиями программы защиты окружающей среды](#)
- [Батареи для устройств серии HP LaserJet 3300](#)

# Устройство серии HP LaserJet 3300

- [Характеристики устройства серии HP LaserJet 3300](#)
- [Заявление о безопасности лазера](#)

## Характеристики устройства серии HP LaserJet 3300

---

### Требования к условиям окружающей среды

---

Рабочая среда	Принтер подключен к сети переменного тока: <ul style="list-style-type: none"><li>● Температура: 15 - 32,5 ° C</li><li>● Относительная влажность: 10 - 80% (без конденсации)</li></ul>
Среда для хранения	Принтер отключен от сети переменного тока: <ul style="list-style-type: none"><li>● Температура: -20° C - 40° C</li><li>● Относительная влажность: Менее 95% (без конденсации)</li></ul>

---

### Акустические характеристики

---

Уровень шума	Во время копирования*: уровень звука 6,6 Б (по ISO 9296) <ul style="list-style-type: none"><li>● Уровень звукового давления (положение наблюдателя): 50 дБ</li><li>● Уровень звукового давления (положение оператора): 59 дБ</li></ul> В режимах готовности и ожидания: бесшумный * Во время других операций акустические характеристики могут отличаться.
--------------	---

---

### Требования к электропитанию

---

Требования к электропитанию	<ul style="list-style-type: none"><li>● 110 - 127 В +/-10%, 50 - 60 Гц +/-2 Гц (для устройств 110 В)</li><li>● 220 - 240 В +/-10%, 50 - 60 Гц +/-2 Гц (для устройств 220 В)</li></ul>
Потребляемая мощность	<ul style="list-style-type: none"><li>● Во время копирования: 330 Вт (максимум)</li><li>● Во время печати: 300 Вт (максимум)</li><li>● В режимах готовности и энергосбережения: 14 Вт (максимум)</li><li>● Выкл.: 0 Вт</li></ul>

---

## Физические характеристики

---

Размеры	<ul style="list-style-type: none"><li>● Ширина: 546,1 мм</li><li>● Глубина: 520,7 мм</li><li>● Высота: 495,3 мм</li></ul>
Вес	<ul style="list-style-type: none"><li>● Модели с механизмом автоматической подачи документов: 15,8 кг</li><li>● Модели без механизма автоматической подачи документов: 14,1 кг</li></ul>

---

## Эксплуатационные характеристики принтера

---

Скорости печати	<ul style="list-style-type: none"><li>● 15 страниц в минуту формата Letter и 14 страниц в минуту формата A4</li><li>● Время печати первой страницы не более 10 сек.</li></ul>
Емкость основного подающего лотка	250 листов бумаги обычной плотности 75 г/м <sup>2</sup> или до 30 конвертов
Емкость лотка первоочередной подачи	10 листов бумаги обычной плотности 75 г/м <sup>2</sup> или 1 конверт
Емкость выходного лотка	До 125 листов бумаги обычной плотности 75 г/м <sup>2</sup>
Минимальный размер бумаги	76 x 127 мм (3 x 5 дюймов)
Максимальный размер бумаги	216 x 356 мм (8,5 x 14 дюймов)
Плотность материалов для печати	<ul style="list-style-type: none"><li>● выходной лоток: 60 - 105 г/м<sup>2</sup></li><li>● Материалы, подаваемые с прямой протяжкой: 60 - 163 г/м<sup>2</sup></li></ul>
Основная память	8 МБ ПЗУ/флэш-памяти и 32 МБ ОЗУ
Дополнительная память	Один слот для модуля ОЗУ DIMM 8, 16, 32 или 64 МБ
Разрешение печати	1200 точек на дюйм (dpi)
Рабочая нагрузка	<ul style="list-style-type: none"><li>● 10000 односторонних страниц в месяц (максимальная)</li><li>● 1000 односторонних страниц в месяц (средняя)</li></ul>
PCL	5e и 6
PostScript	Эмулирует Adobe PostScript® уровня 2 PostScript является зарегистрированным товарным знаком Adobe Systems Incorporated

---

## Эксплуатационные характеристики копира

---

Скорость копирования	До 15 страниц в минуту
----------------------	------------------------

Несколько копий	До 99 на одно задание
Уменьшение или увеличение копии	25 - 400%
Акустическая эмиссия (в соответствии с ISO 9296) во время копирования	Уровень шума 6,6 Б
<b>Эксплуатационные характеристики сканера</b>	
Поля сканируемых элементов	3,05 мм (0,12 дюйма) слева, 6,2 мм (0,248 дюйма) справа 4,06 мм (0,16 дюйма) сверху и снизу
Рабочая нагрузка сканера	2000 односторонних элементов в месяц
Разрешение сканирования	600 PPI в цвете
<b>Характеристики механизма автоматической подачи документов</b>	
Емкость подающего лотка	До 50 листов плоского материала для печати плотностью 60-75 г/м <sup>2</sup>
Плотность материалов для печати	От 60 г/м <sup>2</sup> до 90 г/м <sup>2</sup>
Размер материала для печати	От 127 на 127 мм (5 на 5 дюймов) до 215,9 на 381 мм (8,5 на 15 дюймов)
Скорость	До 11 страниц в минуту формата Letter/A4
Рабочая нагрузка	1000 страниц в месяц
<b>Характеристики памяти</b>	
Модули DIMM	100 контактов, минимальная частота 66 МГц
<b>Порты</b>	
USB	1.1
Параллельный	<ul style="list-style-type: none"> <li>● Интерфейс IEEE 1284-B level 2 с разъемом IEEE 1284-B</li> <li>● Хост-компьютер следует настроить на режим ECP.</li> </ul>



## Заявление о безопасности лазера

Центр по оборудованию и радиологическому здоровью (CDRH) Администрации США по пищевым продуктам и медикаментам ввел требования к лазерным устройствам, выпущенным после 1 августа 1976 г. Соответствие этим требованиям обязательно для устройств, реализуемых в США. Данный принтер сертифицирован как лазерное устройство “Класса 1” в соответствии со Стандартом о действии радиации (Radiation Performance Standard), утвержденным Отделом здравоохранения и оказания услуг населению США (U.S. Department of Health and Human Services (DHHS) согласно положениям Закона о радиационном контроле в целях поддержания здоровья и безопасности (Radiation Control for Health and Safety Act) от 1968 года. Поскольку радиация, излучаемая внутри этого принтера, полностью блокирована защитными кожухами и внешними крышками, луч лазера ни при каких условиях не может проникнуть наружу в процессе нормальной эксплуатации данного устройства пользователем.

---

**ПРЕДУПРЕЖДЕНИЕ!** Использование элементов управления, выполнение настроек или процедур, отличных от указанных в этом руководстве, может привести к появлению опасного излучения.

---

## Регламентации FCC

Данное устройство проверено и признано соответствующим требованиям, предъявляемым к цифровым устройствам класса B, согласно Части 15 Правил FCC. Эти требования предназначены для обеспечения надежной защиты от вредных влияний при стационарной установке. Это оборудование создает, использует и может быть источником высокочастотной энергии. При нарушении инструкций по установке и эксплуатации, устройство может вызвать помехи радиосвязи. Однако нет гарантии, что такие помехи не возникнут при тех или иных конкретных условиях установки. Если оборудование вызывает помехи радио- или телевизионного приема, что можно определить посредством выключения и включения данного оборудования, пользователю предлагается попробовать устранить помехи одним из следующих способов:

- Изменить ориентацию или местоположение приемной антенны.
- Увеличить расстояние между оборудованием и приемным устройством.
- Подключить оборудование и приемник к сетевым розеткам разных цепей питания.
- Обратиться к дилеру или опытному специалисту по радио/телевидению.

---

### Примечание

---

Любые изменения или модификации в данном принтере, выполненные без специального разрешения компании HP, могут служить основанием для лишения пользователя права на эксплуатацию данного оборудования.

---

### Примечание

---

Чтобы соответствовать требованиям, предъявляемым к цифровым устройствам класса B, согласно Части 15 Правил FCC, необходимо использовать экранированный интерфейсный кабель.

## Декларация соответствия

Следующая Декларация соответствия отвечает требованиям стандарта ISO/IEC Guide 22 и EN45014. В декларации указано название устройства, наименование и адрес изготовителя, а также технические характеристики в соответствии с действующими в ЕС требованиями.

### Декларация соответствия

отвечает требованиям стандарта ISO/IEC Guide 22 и EN 45014

**Производитель:** Компания Hewlett-Packard

**Адрес производителя:** 11311 Chinden Boulevard  
Boise, Idaho 83714-1021 USA

**заявляет, что устройство**

**Название устройства:** серии LaserJet 3300/3310/3320/3330

**Номер модели:** C9124A, C9125A, C9126A, C9151A, C9709A  
(включая дополнительный механизм автоматической подачи документов модели C9143A)

**Варианты поставки устройства:** ВСЕ

#### соответствует следующим техническим характеристикам:

**Безопасность:** IEC 60950:1991+A1:1992+A2:1993+A3:1995+A4:1996 /  
EN 60950:1992+A1:1993 + A2:1993 + A3:1995 + A4:1997 + A11:1997  
IEC 60825-1:1993 + A1:1997/  
EN 60825-1:1994 + A11:1996 Лазерное/светодиодное устройство класса 1

**EMC:** CISPR 22:1993 + A1:1995 + A2:1996 /  
EN 55022:1994 + A1:1995 + A2:1997 Класс B<sup>1</sup>)  
EN 61000-3-2:1995+A14:2000  
EN 61000-3-3:1995  
EN55024:1998  
FCC Статья 47 CFR, Часть 15 Класс B<sup>2</sup>) / ICES-002, Выпуск 2  
AS / NZS 3548:1995 + A1 + A2:1997

**TELECOM<sup>3</sup>)** TBR-21:1998; EG 201 121:1998

#### Дополнительная информация:

Данное устройство соответствует требованиям Директивы по низкому напряжению 73/23/ЕЕС и Директиве EMC 89/336/ЕЕС и в соответствии с этим носит обозначение CE.<sup>3)</sup>

- 1) Продукция тестировалась в обычной конфигурации на системах персональных компьютеров Hewlett-Packard.
- 2) Данное устройство соответствует Правилам FCC, Часть 15. Работа должна отвечать двум следующим условиям: (1) данное устройство не должно создавать помехи, и (2) данное устройство должно работать в условиях любых помех, включая те, которые могут вызывать сбои в работе.
- 3) LaserJet 3330 (модель C9126A) имеет функциональные возможности факса и, следовательно, совместимо с соответствующими телекоммуникационными стандартами и Директивой R&TTE 1999/5/EC (Annex II) и в соответствии с этим носит обозначение CE.

Boise, Idaho USA  
14 августа 2001 г.

В Австралии: Product Regulations Manager, Hewlett-Packard Australia Ltd., 31-41 Joseph Street, Blackburn, Victoria 3130, Australia.  
В Европе: Ваше местное представительство Hewlett-Packard по сбыту и обслуживанию или Hewlett-Packard GmbH, Department HQ-TRE / Standards Europe, Herrenberger Strasse 130, D-71034 Vöblingen (ФАКС: +49-7031-14-3143)  
В США: Product Regulations Manager, Hewlett-Packard Company, PO Box 15, Mail Stop 160, Boise, Idaho 83707-0015 (Тел.: 208-396-6000)

## Canada DOC regulations

This equipment complies with Canadian EMC Class B requirements.

Conforme à la classe B des normes canadiennes de compatibilité électromagnétique.  
<< CEM >>.

## Laser statement for Finland

### LASERTURVALLISUUS

#### LUOKAN 1 LASERLAITE

#### KLASS 1 LASER APPARAT

HP LaserJet 3300-laserkirjoitin on käytäjän kannalta turvallinen luokan 1 laserlaite. Normaalisissa käyttöissä kirjoittimen suojakotelointi estää lasersäteiden pääsyn laitteen ulkopuolelle.

Laitteen turvallisuusluokka on määritetty standardin EN 60825-1 (1993) mukaisesti.

#### VAROITUS!

Laitteen käyttäminen muulla kuin käyttöohjeessa mainitulla tavalla saattaa altistaa käyttäjän turvallisuusluokan 1 ylittävälle näkyvälle lasersäteilylle.

#### VARNING!

Om apparaten används på annat sätt än i bruksanvisning specificerats, kan användaren utsättas för osynlig laserstrålning, som överstiger gränsen för laserklass 1.

#### HUOLTO

HP LaserJet 3300-kirjoittimen sisällä ei ole käytäjän huollettavissa olevia kohteita. Laitteen saa avata ja huoltaa ainoastaan sen huoltamiseen koulutettu henkilö. Täälliseksi huoltotoimenpiteeksi ei katsota väriainekasetin vaihtamista, paperiradan puhdistusta tai muita käyttäjän käsikirjassa lueteltuja, käytäjän tehtäväksi tarkoitettuja ylläpitotoimia, jotka voidaan suorittaa ilman erikoistyökaluja.

#### VARO!

Mikäli kirjoittimen suojakotelo avataan, olet alttiina näkyvälle lasersäteilylle laitteen ollessa toiminnassa. Älä katso säteeseen.

#### VARNING!

Om laserprinterns skyddshölje öppnas de apparaten är i funktion, utsättas användaren för osynlig laserstrålning. Betrakta ej strålen.

Tiedot laitteessa käytettävien laseriodin säteilyominaisuuksista:

Aallonpituus 770-795 nm

Teho 5 mW

Luokan 3B laser

## Korean EMI statement

사용자 안내문 (B급 기기)

이 기기는 비업무용으로 전자파장해 검정을 받은 기기로서, 주거지역에서는 물론 모든지역에서 사용할 수 있습니다.

## Japan VCCI Class B regulations

この装置は、情報処理装置等電波障害自主規制協議会（VCCI）の基準に基づくクラスB情報技術装置です。この装置は、家庭環境で使用することを目的としていますが、この装置がラジオやテレビジョン受信機に近接して使用されると、受信障害を引き起こすことがあります。取り扱い説明書に従って正しい取り扱いをして下さい。

## Факс HP LaserJet 3330

[Характеристики факса HP LaserJet 3330](#)

[Требования FCC Часть 68 \(США\)](#)

[Акт защиты телефонных абонентов \(США\)](#)

[Требования IC CS-03](#)

[Регламентирующая информация для стран ЕС](#)

## Характеристики факса HP LaserJet 3330

---

<b>Скорость передачи факсов</b>	3 с/страница (ITU-T Test Image #1)
---------------------------------	------------------------------------

---

<b>Правое/левое поля печатных страниц</b>	6,3 мм (0,25 дюйма)
---	---------------------

---

<b>Верхнее/нижнее поля печатных страниц</b>	5,08 мм (0,2 дюйма)
---	---------------------

---

<b>Совместимость факса</b>	ITU Group 3; ECM
----------------------------	------------------

---

<b>Схемы кодирования факсов</b>	MH, MR и MMR
---------------------------------	--------------

---

<b>Скорость модема</b>	До 33600 бит в секунду
------------------------	------------------------

---

<b>Ускоренный набор</b>	Да
-------------------------	----

---

<b>Определение отличительного звонка</b>	Да
--	----

<b>Разрешение факса (стандартное)</b>	203 на 98 точек на дюйм (dpi)
<b>Разрешение факса (высокое)</b>	203 на 196 точек на дюйм (dpi)
<b>Разрешение факса (очень высокое)</b>	300 на 300 точек на дюйм (dpi) (без полутонов)
<b>Разрешение факса (фото)</b>	300 на 300 точек на дюйм (dpi) (с использованием полутонов)

## Требования FCC Часть 68 (США)

Данное оборудование соответствует Правилам FCC, Часть 68. На задней крышке оборудования имеется этикетка, которая кроме прочей информации содержит регистрационный номер FCC и эквивалентное число телефонов (REN) для этого оборудования. В случае запроса эта информация должна быть предоставлена телефонной компании. REN используется для определения количества устройств, которые могут быть подключены телефонной линии. Избыточное число REN на телефонной линии может привести к тому, что устройства перестанут звонить в ответ на входящие вызовы. В большинстве, но не во всех, регионах суммарное число REN не должно превышать пяти (5.0). Чтобы точно выяснить число устройств, которые могут быть подключены к линии, что определяется общим числом REN, свяжитесь с телефонной компанией и выясните максимальное число REN для данного региона.

Это устройство использует следующие гнезда USOC: RJ11C.

С оборудованием поставляются FCC-совместимый телефонный кабель и модульный штекер. Это оборудование разработано для подключения к телефонной сети или линии связи посредством модульного штекера, отвечающего требованиям Части 68. Это оборудование не может использоваться с телефонами-автоматами, устанавливаемыми телефонной компанией. Подключение к линии связи коллективного пользования выполняется в соответствии с локальными тарифами. Если это оборудование мешает работе телефонной сети, телефонная компания заблаговременно уведомит, что может потребоваться временное отключение службы. Если заблаговременное уведомление не практикуется, телефонная компания уведомит клиента при первой возможности. Кроме того, Вы будете уведомлены о своем праве подать претензию в FCC, если считаете это необходимым. Телефонная компания может изменить реализуемые функции, оборудование, порядок выполнения операций или процедуры, что может повлиять на работу оборудования. В этом случае телефонная компания заблаговременно поставит в известность, чтобы можно было выполнить необходимые изменения для поддержания непрерывного обслуживания. В случае возникновения проблем с этим оборудованием, пожалуйста, позвоните по номерам, приведенным в начале этого руководства для получения информации по ремонту и (или) гарантийному обслуживанию. Если возникшие проблемы мешают работе телефонной сети, телефонная компания может попросить отключить оборудование от сети до решения проблемы. Клиент может выполнять следующие ремонтные работы: Заменять любое исходное оборудование, поставляемое с устройством. К нему относятся: печатающая кассета, держатели отсеков и лотков, кабель питания и телефонный кабель. В розетке переменного тока, к которой подключено это устройство, рекомендуется устанавливать предохранитель по переменному току. Это поможет предотвратить повреждение оборудования в результате разряда молнии или иных электрических разрядов.

## Акт защиты телефонных абонентов (США)

Акт защиты телефонных абонентов 1991 г. делает незаконным использование любым лицом компьютера или иного электронного устройства, в том числе факсимильных аппаратов, для отправки любых сообщений, если только такое сообщение не содержит в верхнем или нижнем поле каждой переданной страницы, или на первой странице передачи дату и время отправки и идентификационную информацию о фирме, организации или отдельном лице, передающем сообщение и телефонный номер передающего устройства этой фирмы, организации или отдельного лица. (Указываемый телефонный номер не может быть номером 900 или иным номером, используемым для оплаты за местные или междугородние сеансы передачи.) Чтобы запрограммировать эту информацию в свой факсимильный аппарат, см. раздел [Установка информации в заголовке факса](#).

### Требования IC CS-03

**ПРИМЕЧАНИЕ:** Метка Industry Canada указывает на то, что данное оборудование сертифицировано. Эта сертификация означает, что оборудование соответствует определенным правилам по защите, функционированию и безопасности телекоммуникационных сетей, предписанным в соответствующем документе (документах) Технических требований к терминальному оборудованию. Департамент не гарантирует, что оборудование пользователя будет работать удовлетворительно. Перед установкой этого оборудования пользователи должны убедиться, что это оборудование можно подключать к линиям местной телекоммуникационной компании. Кроме того, оборудование должно устанавливаться с использованием приемлемого метода подключения. Пользователь должен знать, что выполнение вышеприведенных условий не может предотвратить ухудшение обслуживания в некоторых ситуациях. Ремонт сертифицированного оборудования должен координироваться представителем, назначенным поставщиком. Любой ремонт или изменения, выполняемые пользователем этого оборудования или неисправности оборудования могут привести к тому, что телекоммуникационная компания попросит пользователя отключить оборудование. Пользователи, для собственной безопасности, должны убедиться, что цепи электрического заземления блока питания, телефонных линий и внутренней системы водяного отопления, если таковая имеется, соединены вместе. Меры предосторожности особенно важны в сельской местности.

**Предупреждение:** Пользователи не должны предпринимать попыток самостоятельно выполнить такие подключения, но должны связаться с соответствующим ответственным лицом электрической службы или электриком. Эквивалентное число телефонов (REN) этого устройства 0.7.

**Примечание:** Эквивалентное число телефонов (REN), присвоенное каждому терминальному устройству, служит для определения максимального числа терминалов, которые могут быть подключены к телефонному интерфейсу. К интерфейсу может быть подключена любая комбинация устройств, если только суммарное значение эквивалентного числа телефонов всех устройств не превышает пять (5.0). Стандартный код подключения (тип телефонного гнезда) оборудования, непосредственно подключаемого к телефонной сети, - CA11A.

### Регламентирующая информация для стран ЕС

Данное оборудование предназначено для работы только во всех странах Европейской экономической зоны (в коммутируемых телефонных сетях общего пользования). Сетевая совместимость зависит от внутренних настроек программного обеспечения. При необходимости свяжитесь с поставщиком оборудования, если требуется использовать это

оборудования в телефонных сетях другого типа. Для получения дальнейшей технической поддержки по данному устройству обратитесь в компанию Hewlett-Packard по телефонным номерам, указанным на листке с информацией о технической поддержке, прилагаемом к устройству.

## Сервер печати HP Jetdirect 310x

[Характеристики сервера печати HP Jetdirect 310x](#)

[Соответствие требованиям FCC](#)

[Декларация соответствия](#)

[Австралия](#)

[Канада](#)

[Japan VCCI Class B regulations](#)

[Korean EMI statement](#)

[Chinese safety statement](#)

# Характеристики сервера печати HP Jetdirect 310x

---

## Поддерживаемые сети

---

- |            |  |
|------------|--|
| Физические | <ul style="list-style-type: none"><li>● Поддерживает кабельные системы на основе неэкранированной и экранированной витой пары (используется разъем RJ-45) для следующих спецификаций:<ul style="list-style-type: none"><li>• <b>IEEE 802.3i 10Base-T (Ethernet)</b></li><li>• <b>IEEE 802.3u 100Base-Tx (Fast Ethernet)</b></li></ul></li><li>● Необходим сетевой концентратор 10/100Base-Tx, поддерживающий тактовые сигналы канала передачи (тестовый импульс канала).</li></ul> |
|------------|--|

- |   |   |
|---|---|
| Поддерживаемые сетевые операционные системы и протоколы | <ul style="list-style-type: none"><li>● Microsoft Windows 95, 98, 2000, ME и XP (TCP/IP, IPX/SPX)</li><li>● Microsoft Windows NT 4.0 или более поздних версий (TCP/IP, IPX/SPX, DLC/LLC)</li><li>● Apple Macintosh OS 8.6 или более поздних версий (EtherTalk)</li><li>● Novell NetWare v 3.11, 3.12, 4.x, 5.0 (IPX/SPX); NDS (IPX/SPX); NDPS (IPX/SPX)</li><li>● IBM OS/2 Warp v 3.0, 4.0 (TCP/IP), DLC/LLC)</li><li>● HP-UX 10.x, 11.x; Solaris v2.5x, 2.6; SCO UNIX v86, 3.2, 4.2, 5.0; IBM AIX v3.2.5 и более поздних версий; MPE-ix v5.5 (TCP/IP)</li><li>● Artisoft LANtastic 7.0 (DLC/LLC)</li><li>● Line Printer Daemon (LPD)</li></ul> |
|---|---|

---

## Физические характеристики

---

- |            |  |
|------------|--|
| Интерфейсы | <ul style="list-style-type: none"><li>● Сеть<br/>См. сетевые требования выше.</li><li>● USB<br/>Гнездовой разъем "А", соответствующий спецификациям USB версии 1.1</li></ul> |
|------------|--|

- |         |   |
|---------|---|
| Размеры | <ul style="list-style-type: none"><li>● Ширина: 97 мм с прикрепленными зажимами, 92 мм без зажимов и разъемов</li><li>● Длина: 129 мм</li><li>● Высота: 45 мм с прикрепленными зажимами, 36 мм без зажимов и разъемов</li></ul> |
|---------|---|

- |     |   |
|-----|---|
| Вес | <ul style="list-style-type: none"><li>● 108 г</li></ul> |
|-----|---|

---

## Требования к условиям окружающей среды

---

- |               |  |
|---------------|--|
| Рабочая среда | <ul style="list-style-type: none"><li>● Температура: 0° C - 55° C</li><li>● Относительная влажность: 15% - 95% при 40° C</li><li>● Высота над уровнем моря: 4,6 км</li></ul> |
|---------------|--|

- |                    |  |
|--------------------|--|
| Среда для хранения | <ul style="list-style-type: none"><li>● Температура: -40° C - 70° C</li><li>● Относительная влажность: 90% при 65° C</li><li>● Высота над уровнем моря: 4,6 км</li></ul> |
|--------------------|--|



---

## Требования к электропитанию

---

Требования к электропитанию	<ul style="list-style-type: none"><li>● Входное напряжение<ul style="list-style-type: none"><li>• <b>310x - 13 В пост. тока</b></li><li>• <b>Блок питания - (см. <a href="#">Блоки питания (только для сетевых моделей)</a>)</b></li></ul></li><li>● Номинальное выходное напряжение<ul style="list-style-type: none"><li>• <b>310x - нет</b></li><li>• <b>Блок питания - 13 В пост. тока</b></li></ul></li><li>● Входной ток<ul style="list-style-type: none"><li>• <b>310x - 140 мА при 13 В</b></li><li>• <b>Блок питания - 100 мА (в зависимости от блока питания)</b></li></ul></li><li>● Максимальный выходной ток<ul style="list-style-type: none"><li>• <b>310x - нет</b></li><li>• <b>Блок питания - 300 мА</b></li></ul></li><li>● Диапазон частот<ul style="list-style-type: none"><li>• <b>310x - Пост. ток</b></li><li>• <b>Блок питания - 50/60 Гц (в зависимости от блока питания)</b></li></ul></li></ul>
-----------------------------	---

---

Потребляемая мощность	<ul style="list-style-type: none"><li>● 310x - 1,8 Вт</li><li>● Блок питания - 1,2 Вт</li></ul>
-----------------------	---

---

## Электромагнитная защищенность

---

Заявление	См. раздел <a href="#">Декларация соответствия</a> .
-----------	--

---

## Электромагнитное излучение

---

Регламентации	<ul style="list-style-type: none"><li>● США: FCC Часть 15, Класс В</li><li>● Канада: ICES-003 (В)</li><li>● Япония: VCCI Класс 1</li><li>● Европа: CISPR-22/EN55022 Класс В</li><li>● Тайвань: CNS 13438</li><li>● Австралия/Новая Зеландия: AS/NZS 3548</li><li>● Россия: ГОСТ 292116</li></ul>
---------------	--

---

## Безопасность

---

Соответствие требованиям	Сервер печати HP Jetdirect 310x отвечает требованиям следующих нормативов по безопасности: <ul style="list-style-type: none"><li>● IEC 950: (1991)+A1, A2, A3, A4/EN60950 (1992)+A1, A2, A3, A4, A11</li><li>● UL 1950</li><li>● CSA 950</li><li>● NOM-019-SCFI-1994, NOM-001-SCFI-1993</li></ul>
--------------------------	---

---

## Соответствие требованиям FCC

Данное устройство проверено и признано соответствующим требованиям, предъявляемым к цифровым устройствам класса В, согласно Части 15 Правил FCC. Эти требования предназначены для обеспечения надежной защиты от вредных влияний при

стационарной установке. Это оборудование создает, использует и может быть источником высокочастотной энергии. При нарушении инструкций по установке и эксплуатации, устройство может вызвать помехи радиосвязи. Однако нет гарантии, что такие помехи не возникнут при тех или иных конкретных условиях установки. Если оборудование вызывает помехи радио- или телевизионного приема, что можно определить посредством выключения и включения данного оборудования, пользователю предлагается попробовать устранить помехи одним из следующих способов:

- Изменить ориентацию или местоположение приемной антенны.
- Увеличить расстояние между оборудованием и приемным устройством.
- Подключить оборудование и приемник к сетевым розеткам разных цепей питания.
- Обратиться к дилеру или опытному специалисту по радио/телевидению.

Данное устройство соответствует Правилам FCC, Часть 15. Работа должна отвечать двум следующим условиям: (1) данное устройство не должно создавать помехи, и (2) данное устройство должно работать в условиях любых помех, включая те, которые могут вызывать сбои в работе.

## Декларация соответствия

Следующая Декларация соответствия отвечает требованиям стандарта ISO/IEC Guide 22 и EN45014. В декларации указано название устройства, наименование и адрес изготовителя, а также технические характеристики в соответствии с действующими в ЕС требованиями.

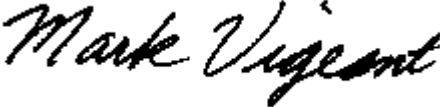
<b>Декларация соответствия</b>	
отвечает требованиям стандарта ISO/IEC Guide 22 и EN45014	
<b>Производитель:</b>	Компания Hewlett-Packard
<b>Адрес производителя:</b>	8000 Foothills Blvd. Roseville, CA 95747-5677 USA
<b>заявляет, что устройство</b>	
<b>Название устройства:</b>	Внешний сервер печати HP Jetdirect 310x
<b>Номер модели:</b>	J6038A
<b>Функции устройства:</b>	Все
<b>соответствует следующим техническим характеристикам:</b>	
<b>Безопасность:</b>	EN60950 (1992) +A1,A2,A3,A4,AII / IEC 950 (1991) +A1,A2,A3,A4 EN60825-1 (1994) / IEC 825-1 (1993), Класс 1 (лазер/светодиод) GB 4943 (1998)
<b>EMC:</b>	EN 55022 (1998) / CISPR-22 (1997) Класс B GB 9254 (1988) EN 55024 (1998) IEC 61000-4-2 (1995); EN 61000-4-2 (1995) IEC 61000-4-3 (1995); EN 61000-4-3 (1996) IEC 61000-4-4 (1995); EN 61000-4-4 (1995) IEC 61000-4-5 (1995); EN 61000-4-5 (1995) IEC 61000-4-6 (1996); EN 61000-4-6 (1996) IEC 61000-4-8 (1993); EN 61000-4-8 (1993) IEC 61000-4-11 (1994); EN 61000-4-11 (1994) EN61000-3-2:1995 / EN61000-3-2 (1995)+A14 EN61000-3-3:1994 / EN61000-3-3 (1995) FCC Раздел 47 CFR, Часть 15 Класс B
<b>Дополнительная информация:</b>	
Данное устройство соответствует требованиям Директивы по низкому напряжению 73/23/ЕЕС и Директиве EMC 89/336/ЕЕС и в соответствии с этим носит обозначение CE.	
Устройство подвергалось испытаниям в типовой конфигурации при подключении к устройствам Hewlett-Packard Co. Roseville, 18 июля 2001 г.	
	
Mark Vigeant, Product Regulations Manager	
В Европе: Ваше местное представительство Hewlett-Packard по сбыту и обслуживанию или Hewlett-Packard GmbH, Department TRE, Herrenberger Strasse 130, D-71034 Вулблинген (ФАКС:+49-7031-14-3143).	

## Австралия

Это оборудование соответствует требованиям Australian EMC.

## Канада

Это оборудование соответствует требованиям Canadian EMC для класса B.

Conforme à la classe B des normes canadiennes de compatibilité électromagnétique.  
<< CEM >>.

## Japan VCCI Class 1 regulations

この装置は、情報処理装置等電波障害自主規制協議会（VCCI）の基準に基づくクラスA情報技術装置です。この装置を家庭環境で使用すると電波妨害を引き起こすことがあります。この場合には使用者が適切な対策を講ずるよう要求されることがあります。

## Korean EMI statement

시용시 안내문 (A급 기기)

이 기기는 업무용으로 전자파장해감정을 받은 기기이오니, 만약 잘못 구입하셨을 때에는 구입한 곳에서 비입무용으로 교환하시기 바랍니다.

# HP 网络产品使用安全手册

## 使用须知

欢迎使用惠普网络产品，为了您及仪器的安全，请您务必注意如下事项：

1. 仪器要和地线相接，要使用有正确接地插头的电源线，使用中国国家规定的220V电源。
2. 避免高温和尘土多的地方，否则易引起仪器内部部件的损坏。
3. 避免接近高温，避免接近直接热源，如直射阳光、暖气等其它发热体。
4. 不要有异物或液体落入机内，以免部件短路。
5. 不要将磁体放置于仪器附近。

## 警告

为防止火灾或触电事故，请不要将该机放置于淋雨或潮湿处。

## 安装

安装辅助管理模块，请参看安装指南。

## 保修及技术支持

如果您按照以上步骤操作时遇到了困难，或想了解其它产品性能，请按以下方式与我们联系。

如是硬件故障：

1. 与售出单位或当地维修机构联系。
2. 中国惠普有限公司维修中心地址：  
北京市海淀区知春路49号希格玛大厦  
联系电话：010-62623888 转 6101  
邮政编码：100080

如是软件问题：

1. 惠普用户响应中心热线电话：010-65645959
2. 传真自动回复系统：010-65645735

# Работа с продуктом в соответствии с условиями программы защиты окружающей среды

## Защита окружающей среды

Компания Hewlett-Packard неукоснительно следует принципам создания высококачественных и, в то же время, экологически чистых изделий. Данное устройство было разработано на основе применения технических решений, позволяющих свести к минимуму негативное воздействие на окружающую среду.

## Выделение озона

Этот принтер не выделяет озон (O<sub>3</sub>) в поддающемся измерению количестве.

## Потребление энергии

Потребление электроэнергии существенно сокращается при работе в режиме энергосбережения. Это не только способствует экономии природных ресурсов, но и сокращает стоимость эксплуатации, не снижая высокую производительность принтера. Это изделие соответствует требованиям программы ENERGY STAR®. Это добровольная программа, имеющая своей целью способствовать созданию энергосберегающей офисной техники.



Energy Star® является зарегистрированным в США сервисным знаком агентства U.S. Environmental Protection Agency. Будучи участником программы ENERGY STAR®, компания Hewlett-Packard определила, что данное изделие удовлетворяет рекомендациям ENERGY STAR® по экономии энергии. Дополнительную информацию можно найти на узле <http://www.energystar.gov/>

## Расход тонера

В экономичном режиме (EconoMode)/режиме минимального потребления тонера существенно снижается расход тонера, в результате чего увеличивается срок службы печатающей кассеты.

## Использование бумаги

Предусмотренные в данном устройстве функции двусторонней печати (о двусторонней печати см. раздел [Печать на обеих сторонах листа \(двусторонняя печать вручную\)](#)) и печати нескольких страниц на одном листе могут уменьшить расход бумаги и, соответственно, сэкономят природные ресурсы.

## **Пластмассовые детали**

Пластмассовые детали весом более 25 грамм снабжены маркировкой в соответствии с международными стандартами, которая облегчает их идентификацию и утилизацию после окончания эксплуатации принтера.

## **Расходные материалы для печати HP LaserJet**

Во многих странах расходные материалы для печати для этого устройства (например, печатающая кассета, барабан, термоэлемент) можно вернуть в HP в рамках Программы возврата и переработки расходных материалов для печати HP. Простая в использовании программа возврата осуществляется более, чем в 48 странах. Информация об этой программе на нескольких языках включается в комплект поставки всех новых печатающих кассет и расходных материалов для HP LaserJet.

## **Сведения о Программе возврата и переработки расходных материалов для печати HP**

С 1990 года в рамках Программы возврата и переработки расходных материалов для печати HP было собрано более 47 миллионов использованных печатающих кассет LaserJet, которые могли бы быть выброшены на мусорные свалки в разных странах мира. Печатающая кассета и расходные материалы HP LaserJet собираются и оптом доставляются нашим партнерам по снабжению и переработке, которые разбирают кассеты. После строгой процедуры проверки отдельные детали проходят этап восстановления и используются для изготовления новых кассет. Остальные материалы разделяются и превращаются в сырье, используемое в других отраслях промышленности для производства разнообразной полезной продукции.

## **Возврат изделий в США**

Для обеспечения безопасной для окружающей среды утилизации использованных кассет и расходных материалов компания HP поддерживает использование централизованных пунктов приема. Просто сложите в пакет две или более кассет и используйте наклейку с адресом и отметкой об уплате почтовых расходов единой посылочной службой (UPS), содержащуюся в пакете. Для получения дополнительной информации посетите web-узел HP LaserJet Supplies по адресу: <http://www.hp.com/go/recycle>

## **Возврат изделий за пределами США**

Клиенты, находящиеся за пределами США, могут позвонить в торговое представительство и обслуживающее предприятие HP или посетить web-узел <http://www.hp.com/go/recycle> для получения дополнительной информации о Программе возврата и переработки расходных материалов для печати HP.

## **Бумага**

Принтер позволяет использовать бумагу, изготовленную из вторичного сырья и отвечающую требованиям Руководства по материалам для печати. Дополнительные сведения см. в разделе [Спецификации материалов для печати для устройства](#). Этот принтер может работать с бумагой, изготовленной из вторичного сырья и отвечающей стандарту DIN 19309.

## Ограничения по материалам

Данное устройство HP содержит ртуть во флуоресцентной лампе, сканере или жидкокристаллическом дисплее, что может потребовать специальной обработки при утилизации.

Данное устройство HP содержит свинец в припое.

Батареи, имеющиеся в этом устройстве или поставляемые компанией Hewlett-Packard для этого устройства имеют следующие технические характеристики:

Тип:	Литиево-монофторуглеродная (типа "таблетка")
Вес:	прибл. 1 г
Местоположение:	на плате форматера PC (одна батарея на устройство)
Извлечение пользователем:	Нет

Для получения дополнительной информации о переработке посетите web-узел <http://www.hp.com/go/recycle>, свяжитесь с местным представительством или посетите web-узел Electronics Industries Alliance по адресу: <http://www.eiae.org>.

## Material safety data sheets (Таблица безопасности материалов)

Material Safety Data Sheets (Таблицу безопасности материалов) можно получить, посетив web-узел расходных материалов для HP LaserJet по адресу: <http://www.hp.com/go/msds>.

## Расширенная гарантия

Программа HP SupportPack предусматривает гарантийное обслуживание оборудования марки HP и всех его внутренних узлов и деталей, поставляемых компанией HP. Обслуживание аппаратного обеспечения выполняется в течение трех лет со дня покупки изделия HP. Пользователь должен приобрести расширенную гарантию HP SupportPack в течение 90 дней со дня покупки изделия HP. Для получения дополнительной информации обратитесь в группу обслуживания и поддержки заказчиков HP. Контактную информацию компании HP см. на рекламном листке с информацией о технической поддержке, прилагаемом к устройству.

## Обеспеченность запасными частями и расходными материалами

Запасные части и расходные материалы к данному изделию будут поступать в продажу в течение пяти лет после снятия изделия с производства.

## Дополнительные сведения

О программах по защите окружающей среды HP, включая:

- Таблицу с данными, относящимися к окружающей среде, для этого и многих других продуктов HP
- Обязательства HP по защите окружающей среды
- Систему управления защитой окружающей среды HP
- Сведения о программе по возврату и переработке продуктов HP после истечения срока их службы
- Material Safety Data Sheets (Таблица безопасности материалов)



См. на узле: <http://www.hp.com/go/environment> или  
<http://www.hp.com/hpinfo/community/environment/>

## Батареи для устройств серии HP LaserJet 3300

<b>Материал батареи</b>	Монофторполиуглерод лития
<b>Тип батареи</b>	Батареи типа "таблетка/монета"
<b>Количество на устройство</b>	1
<b>Вес</b>	Прибл. 1 г
<b>Тип лития</b>	Твердый
<b>Производители батареи</b>	Rayovac, Madison, WI, USA и Panasonic, Secaucus, NJ, USA.



# Приложение Б

## Гарантии и лицензионное соглашение

Используйте эти разделы для получения информации о лицах, которым может быть предоставлена гарантия, и о лицензии.

- [Лицензионное соглашение на использование программного обеспечения HP](#)
- [Заявление об ограниченной гарантии HP](#)

### Лицензионное соглашение на использование программного обеспечения HP

**ВНИМАНИЕ:** ИСПОЛЬЗОВАНИЕ ПРОГРАММНОГО ОБЕСПЕЧЕНИЯ ДОПУСКАЕТСЯ ПРИ УСЛОВИИ СОБЛЮДЕНИЯ ПРИВОДИМЫХ НИЖЕ УСЛОВИЙ ЛИЦЕНЗИИ НА ПРОГРАММНОЕ ОБЕСПЕЧЕНИЕ HP. ФАКТ ИСПОЛЬЗОВАНИЯ ПРОГРАММНОГО ОБЕСПЕЧЕНИЯ ОЗНАЧАЕТ ПРИНЯТИЕ ВАМИ ЭТИХ УСЛОВИЙ ЛИЦЕНЗИИ. ЕСЛИ ВЫ НЕ ПРИНИМАЕТЕ ЭТИ УСЛОВИЯ ЛИЦЕНЗИИ, ВЕРНИТЕ ПРОГРАММНОЕ ОБЕСПЕЧЕНИЕ ДЛЯ ПОЛНОГО ВОЗМЕЩЕНИЯ УПЛАЧЕННОЙ ЗА НЕГО СУММЫ. ЕСЛИ ПРОГРАММНОЕ ОБЕСПЕЧЕНИЕ НЕРАЗРЫВНО СВЯЗАНО С ДРУГИМ ПРОДУКТОМ, МОЖЕТЕ ВЕРНУТЬ ВЕСЬ НЕИСПОЛЬЗУЕМЫЙ ПРОДУКТ ДЛЯ ПОЛНОГО ВОЗМЕЩЕНИЯ УПЛАЧЕННОЙ ЗА НЕГО СУММЫ.

#### УСЛОВИЯ ЛИЦЕНЗИИ НА ПРОГРАММНОЕ ОБЕСПЕЧЕНИЕ HP

Следующие Условия лицензии определяют использование прилагаемого Программного обеспечения, если Вы не имеете отдельного подписанного соглашения с HP.

**Предоставление лицензии.** Компания HP предоставляет Вам лицензию на использование одной копии программного обеспечения. Под "использованием" понимается хранение, загрузка, установка, запуск или показ программного обеспечения. Вы не имеете права модифицировать программное обеспечение или отключить какие-либо лицензируемые или управляющие функции программного обеспечения. В случае получения лицензии на "совместное использование" запрещается превышать установленное максимальное число пользователей, имеющих право на одновременное использование программного обеспечения.

**Право собственности.** Права собственности и авторские права на программное обеспечение принадлежат HP или ее сторонним поставщикам. Лицензионное соглашение не подразумевает передачи прав собственности или владения программным обеспечением и не является актом продажи каких-либо прав на программное обеспечение. Сторонние поставщики HP могут защищать свои права в случае любого нарушения этих Условий лицензии.

Копии и адаптации. Вы имеете право создать копии и адаптации программного обеспечения только для архивного хранения или в тех случаях, когда копирование или адаптация являются существенным этапом санкционированного использования данного программного обеспечения. Вы должны воспроизводить все знаки авторского права, имеющиеся в оригинале программного обеспечения, на всех копиях или адаптациях. Вы не имеете права копировать программное обеспечение в общедоступную сеть.

Запрет на разборку и расшифровку. Вы не имеете права разбирать или декомпилировать программное обеспечение, не получив на это предварительного письменного согласия компании HP.

Законодательства ряда стран и административно-территориальных образований не требуют получения разрешения HP на ограниченную разборку или декомпиляцию. По запросу HP Вы обязаны предоставить компании подробную, в разумных пределах, информацию относительно любых видов разборки и декомпиляции. Вы не имеете права производить расшифровку программного обеспечения, если такая расшифровка не является необходимой частью работы программного обеспечения.

Передача. Действие настоящей лицензии автоматически прекращается в случае передачи программного обеспечения. В случае передачи Вы должны предоставить программное обеспечение, включая все его копии и соответствующую документацию, стороне, которой они передаются. В качестве условия передачи сторона, которой они передаются, должна принять эти Условия лицензии.

Прекращение. HP может прекратить действие настоящей лицензии в случае получения ею уведомления о нарушении любого из этих Условий лицензии. При прекращении действия лицензии Вы обязаны немедленно уничтожить программное обеспечение вместе со всеми его копиями, адаптациями и фрагментами, используемыми в любых видах и формах в составе других продуктов.

Экспортные требования. Вы не имеете права экспортировать и реэкспортировать программное обеспечение или любые его копии или адаптации с нарушением соответствующих законов и правил.

Ограниченные права правительства США. Программное обеспечение и соответствующая документация были разработаны полностью на частные средства. Они предоставляются и лицензируются как “коммерческое компьютерное программное обеспечение”, определение которого приведено в документах DFARS 252.227-7013 (октябрь 1988 г.), DFARS 252.211-7015 (май 1991 г.) или DFARS 252.227-7014 (июнь 1995 г.), как “коммерческий продукт”, определение которого приведено в документе FAR 2.101 (а), или как “Ограниченное компьютерное программное обеспечение”, определение которого приведено в документе FAR 52.227-19 (июнь 1987) (или в любых других равноценных им ведомственных документах или положениях договоров), в зависимости от того, что подходит. Вы обладаете только теми правами, которые предоставляются на такое программное обеспечение и любую сопутствующую документацию в соответствии с применимыми положениями FAR или DFARS или со стандартным соглашением на использование программного обеспечения HP для рассматриваемой продукции.

## Заявление об ограниченной гарантии HP

ГОДИЧНАЯ ОГРАНИЧЕННАЯ ГАРАНТИЯ на устройство HP LaserJet 3300

- 1 Компания HP гарантирует Вам, конечному пользователю, что оборудование, дополнительные принадлежности и расходные материалы HP не будут содержать дефектов, связанных с материалами и производством продукта, в течение указанного выше периода времени, начиная с даты приобретения. Если HP получит уведомление

о подобных дефектах в период действия гарантии, HP по своему усмотрению выполнит ремонт или заменит изделия, оказавшиеся дефектными. Изделия, используемые для замены, могут быть новыми или эквивалентными новым по своим функциональным возможностям.

- 2** HP гарантирует, что в течение указанного выше периода времени, начиная с даты приобретения, в работе программного обеспечения HP не будет сбоев при выполнении программных инструкций вследствие дефектов, связанных с материалами и производством продукта, при условии его надлежащей установки и использования. Если HP получит уведомление о подобных дефектах в период действия гарантии, HP заменит программное обеспечение, не выполняющее программных инструкций вследствие подобных дефектов.
- 3** Компания HP не гарантирует, что работа продуктов HP будет бесперебойной или безошибочной. Если HP не сумеет в разумный срок отремонтировать или заменить изделие таким образом, чтобы оно соответствовало условиям гарантии, то при своевременном возврате изделия Вы получаете право на возмещение суммы, уплаченной при покупке.
- 4** Изделия HP могут содержать восстановленные компоненты, эквивалентные новым по своим рабочим характеристикам, либо компоненты, использовавшиеся в течение непродолжительного времени.
- 5** Гарантия не действует в случае дефектов, возникших вследствие (а) неправильного или недостаточного обслуживания или калибровки, (б) использования программ, интерфейсов, деталей или расходных материалов, не поставляемых компанией HP, (в) несанкционированной модификации или неправильного использования, (г) эксплуатации с нарушением опубликованных здесь требований к условиям окружающей среды, указанных для данного изделия, или (д) неправильно выбранного места для установки или обслуживания.
- 6** В ПРЕДЕЛАХ, ДОПУСТИМЫХ МЕСТНЫМ ЗАКОНОДАТЕЛЬСТВОМ, ВЫШЕУПОМЯНУТЫЕ ГАРАНТИИ ЯВЛЯЮТСЯ ИСКЛЮЧИТЕЛЬНЫМИ И НЕ ВЫРАЖАЮТ И НЕ ПОДРАЗУМЕВАЮТ НИКАКИХ ДРУГИХ ГАРАНТИЙ ИЛИ УСЛОВИЙ НИ В УСТНОЙ, НИ В ПИСЬМЕННОЙ ФОРМЕ. В ЧАСТНОСТИ, КОМПАНИЯ HP ОТКАЗЫВАЕТСЯ ОТ КАКИХ БЫ ТО НИ БЫЛО ПОДРАЗУМЕВАЕМЫХ ГАРАНТИЙ ИЛИ УСЛОВИЙ В ОТНОШЕНИИ КОММЕРЧЕСКОЙ ЦЕННОСТИ, УДОВЛЕТВОРИТЕЛЬНОГО КАЧЕСТВА И ПРИГОДНОСТИ ДЛЯ КОНКРЕТНОЙ ЦЕЛИ. В некоторых странах, регионах и административно-территориальных образованиях не допускается ограничение сроков действия подразумеваемой гарантии, поэтому вышеизложенное ограничение или исключение, возможно, к Вам не относится. Настоящая гарантия предоставляет Вам определенные юридические права. Кроме того, Вам также могут быть предоставлены другие права, которые могут быть различными в разных странах, регионах и административно-территориальных образованиях.
- 7** Ограниченная гарантия HP действует в любой стране или местности, в которой компания HP имеет центры технического обслуживания для данного продукта и реализует этот продукт на рынке. Уровень услуг, предоставляемых в соответствии с гарантией, может быть различным и зависит от местных стандартов. Компания HP не будет изменять форму, модификацию или функции данного изделия с целью его приспособления для работы в стране, для использования в которой оно не было предназначено по причинам юридического или регулятивного характера.
- 8** В ПРЕДЕЛАХ, ДОПУСТИМЫХ МЕСТНЫМ ЗАКОНОДАТЕЛЬСТВОМ, СРЕДСТВА ЗАЩИТЫ ПРАВ, ОПРЕДЕЛЕННЫЕ В ДАННОМ ЗАЯВЛЕНИИ О ГАРАНТИИ, ЯВЛЯЮТСЯ ДЛЯ ВАС ЕДИНСТВЕННЫМИ И ИСКЛЮЧИТЕЛЬНЫМИ СРЕДСТВАМИ. НИ ПРИ КАКИХ ДРУГИХ ОБСТОЯТЕЛЬСТВАХ, КРОМЕ ОГОВОРЕННЫХ ВЫШЕ, НИ HP, НИ ЕЕ ПОСТАВЩИКИ НЕ

НЕСУТ ОТВЕТСТВЕННОСТИ В СЛУЧАЕ ПОТЕРИ ДАННЫХ ИЛИ ВОЗНИКНОВЕНИЯ ПРЯМЫХ, РЕАЛЬНЫХ, ПОБОЧНЫХ, КОСВЕННЫХ (ВКЛЮЧАЯ ПОТЕРЮ ПРИБЫЛИ ИЛИ ДАННЫХ) ИЛИ ДРУГИХ УБЫТКОВ ВСЛЕДСТВИЕ ВЫПОЛНЕНИЯ ДОГОВОРНЫХ ОБЯЗАТЕЛЬСТВ, ГРАЖДАНСКОГО ПРАВОНАРУШЕНИЯ ИЛИ ПРИ ИНЫХ УСЛОВИЯХ. В некоторых странах, регионах и административно-территориальных образованиях не допускается исключение или ограничение в отношении побочных или косвенных убытков, поэтому вышеизложенное ограничение или исключение, возможно, к Вам не относится.

КРОМЕ СЛУЧАЕВ, ДОПУСТИМЫХ ЗАКОНОДАТЕЛЬСТВОМ, УСЛОВИЯ ГАРАНТИИ, ИЗЛОЖЕННЫЕ В НАСТОЯЩЕМ ЗАЯВЛЕНИИ, НЕ УПРАЗДНЯЮТ, НЕ ОГРАНИЧИВАЮТ И НЕ МЕНЯЮТ, А ЛИШЬ ДОПОЛНЯЮТ ОБЯЗАТЕЛЬНЫЕ ЮРИДИЧЕСКИЕ ПРАВА, ВОЗНИКАЮЩИЕ В СВЯЗИ С ПРОДАЖЕЙ ВАМ ЭТОГО ИЗДЕЛИЯ.

# Приложение В

## Обслуживание и поддержка

Используйте эти разделы для получения подробной информации по обслуживанию и поддержке для устройства.

- [Обслуживание оборудования](#)
- [Расширенная гарантия](#)
- [Форма информации об обслуживании](#)

### Обслуживание оборудования

#### Обслуживания оборудования

В случае отказа оборудования до истечения гарантийного срока HP предлагает следующие варианты поддержки:

- Услуги по ремонту HP. Вы можете вернуть устройство в ремонтный центр HP, в зависимости от места вашего нахождения.
- Служба срочной замены. В некоторых местах компания HP предоставляет отремонтированное устройство уже в течение последующего рабочего дня.
- Уполномоченный представитель HP по обслуживанию. Кроме того, оборудование можно вернуть местному уполномоченному торговому представителю.
- Поддержка срочной транспортировки и доставки. HP организует доставку устройства, его ремонт и возврат в течение 5 - 10 дней, в зависимости от местонахождения клиента.

#### Возврат устройства

При доставке оборудования HP рекомендует страховать его. Кроме того, приложите к оборудованию копию квитанции, удостоверяющей покупку. Пожалуйста, заполните также форму информации об обслуживании для обеспечения наиболее качественного ремонта.

---

#### ВНИМАНИЕ

---

За повреждения во время доставки, возникшие вследствие неправильной упаковки, ответственность несет клиент. См. Указания по повторной упаковке, приведенные ниже.

#### Указания по повторной упаковке

- По возможности, прежде чем отключать устройство, отпечатайте страницу самодиагностики (см. раздел [Печать таблицы параметров](#)) и пришлите отчет о самодиагностике вместе с устройством.
- Извлеките и сохраните печатающую кассету.

## ВНИМАНИЕ

Оставшийся в принтере тонер во время транспортировки может повредить устройство.

- Предоставьте полную копию приведенной ниже формы информации по обслуживанию. Отметьте в форме возвращенные элементы.
- По возможности используйте оригинальную транспортную тару и упаковочные материалы.
- Приложите к устройству имеющиеся образцы, иллюстрирующие существующие проблемы.
- Включите в комплект отправки 5 листов бумаги или иного носителя, при использовании которого имели место проблемы с печатью, сканированием, отправкой/приемом факса или копированием.

## Расширенная гарантия

Расширенная гарантия HP SupportPack предусматривает гарантийное обслуживание оборудования марки HP и всех его внутренних узлов и деталей, поставляемых фирмой HP. Срок гарантийного обслуживания оборудования составляет от одного года до пяти лет со дня покупки изделия HP. Расширенная гарантия HP SupportPack также предусматривает возможность срочного обмена изделий или выездного обслуживания по месту установки изделия. Пользователь должен приобрести расширенную гарантию HP SupportPack в течение 180 дней со дня покупки изделия HP. Дополнительную информацию о формах обслуживания и технической поддержки можно найти на web-узле HP по адресу:

[http://www.hp.com/peripherals2/care\\_netlj/index.html](http://www.hp.com/peripherals2/care_netlj/index.html)

или в отделе обслуживания; номера телефонов и прочие сведения приведены на рекламном листке с информацией о технической поддержке, прилагаемом к устройству.

## Форма информации об обслуживании

### Форма информации об обслуживании

Лицо или организация, производящая возврат оборудования	Дата:	
Контактное лицо:	Телефон:	
Дополнительное контактное лицо:	Телефон:	
Адрес обратной доставки:	Особые указания по доставке:	
Описание пересылаемого оборудования	Номер модели:	Серийный номер:
При возврате оборудования не забудьте приложить необходимые образцы распечаток. Не отправляйте принадлежности, которые не требуются для выполнения ремонта (например, лотки, руководства, чистящие материалы и т.п.)		



## Форма информации об обслуживании

### Описание требуемого ремонта

1. Обстоятельства появления неисправности (характер неисправности, в ходе каких действий возникла неисправность, какое использовалось программное обеспечения, появляется ли неисправность при соответствующих действиях).

2. Если это периодическая неисправность, каков интервал времени между повторными проявлениями?

3. Отметьте устройства, к которым было подключено данное изделие. (Укажите изготовителя и номера моделей.)

Персональный компьютер:

Модем:

Сеть:

4. Дополнительные комментарии:



# Предметный указатель

## а

автоответчики, устранение неполадок 208  
автоуменьшение, факсы 113  
акустические характеристики 252  
аппаратные компоненты 22  
архивирование, сканированные изображения 78

## б

безопасность, соответствие требованиям 263  
бланки  
    информации об обслуживании 278  
    печать 52  
блоки питания 164  
блокирование номеров факсов 98  
брошюры, печать 58  
буквенно-цифровые кнопки 24  
бумага  
    общие проблемы 157  
    размер, максимальный 253  
    размер, минимальный 253  
    размеры, настройки по умолчанию 41  
    указания 157  
    характеристики 156  
    см. также материал для печати  
    см. также специальный материал для печати

## в

вес  
    материал для печати 253  
    материал для печати для механизма автоматической подачи документов 254  
    устройство 253  
влажность, рабочая среда 28  
возврат устройства 277  
встроенный Web-сервер 129–130  
входящие факсы, устранение неполадок 210  
выпадения, символ 180  
выходной лоток, емкость 253

## г

гарантия 274  
гарантия, расширенная 278  
громкость звонка, настройка 109  
громкость сигнала при нажатии кнопки, настройка 43  
громкость сигнала, настройка 42  
громкость, настройка 41  
громкость, устранение неполадок 213  
группы, отправка факсов 102

## д

двусторонняя печать вручную  
    материал для печати низкой плотности 55  
    плотный материал для печати 56  
двусторонняя печать, вручную 53  
декларация соответствия 256  
детали и дополнительные принадлежности 162  
директор HP LaserJet, сканирование с помощью 75  
диспетчер документов HP LaserJet, использование 82  
добавочный телефон 108

дополнительные междугородные услуги, клавиша поразрядного набора 101  
дополнительные принадлежности и детали 162  
драйверы, принтер, требования к 46

## ж

журналы, печать 117, 213

## з

заголовки факсов, изменение 90  
загрузка  
    оригиналы 34–35  
    оригиналы факсов 91  
задания на печать, остановка 46  
заказ  
    детали 162  
    дополнительные принадлежности 162  
замятия  
    механизм автоматической подачи документов, типичные места возникновения 192  
    механизм автоматической подачи документов, устранение замятий 192  
    предотвращение 178  
    устранение замятий 176  
записи телефонной книги, удаление 105  
записи файла Bootptab 132  
захватывающий ролик  
    изменение 146  
    чистка 145  
заявление  
    акт защиты телефонных абонентов 260  
    безопасность лазера 255  
    гарантия 274  
    декларация соответствия 256  
    лицензионное соглашение на использование программного обеспечения 273  
    регламентации FCC 255  
    требования FCC Часть 68 259  
    требования IC CS-03 260  
заявление о безопасности лазера 255  
заявление об ограниченной гарантии HP 274  
звуки факса, настройка громкости 42, 109  
экономичный режим (EconoMode) 47  
эксплуатационные характеристики копира 253  
эксплуатационные характеристики сканера 254  
электромагнитное излучение 263  
электропитание  
    потребление 252  
    требования 252  
элемент управления меню 24  
элемент управления отменой 24  
элемент управления состоянием 24

## и

изменение  
    громкость 41  
    заголовки факсов 90  
    качество печати 47  
    контрастность, факс 110  
    мелодии звонка 112  
    параметры, по умолчанию 43

импульсный набор 115

## К

кабель питания, подключение 32  
качество изображения, устранение неполадок  
    блеклая печать 179  
    блеклые полосы 194  
    выпадения 180  
    графика 199  
    линии 180, 203  
    осыпающийся тонер 182  
    перекошенные страницы 183, 198  
    повторяющиеся дефекты 182  
    пятна 179  
    размазывание 181  
    светлая печать 179  
    серый фон 181  
    символы, искажение 183  
    скручивание или волнистая поверхность 184  
    черные точки 196, 203  
    чистые страницы 203  
    штрихи 196, 203  
качество копии  
    см. также качество изображения, устранение неполадок

    значения по умолчанию, настройка 64  
    настройка 62  
качество печати  
    изменение 47–48  
    параметры 47  
качество, устранение неполадок  
    блеклые изображения 190  
    пропуск изображений 190  
    чистые страницы копий 190  
клавиши поразрядного набора  
    программирование 99  
    удаление 100  
клавиши, цифровые  
    см. набор  
кнопка Начать сканирование 74  
кнопки  
    буквенно-цифровые 24  
    панель управления 23–25  
кнопки сканирования 73–74  
    подключение с помощью кабеля USB или параллельного  
    кабеля 73  
    программирование 74  
    программирование мест назначения 74  
    сетевое соединение 73  
коды  
    групповой набор 102  
    клавиша поразрядного набора 99  
    счета 116  
    ускоренный набор 99  
коды группового набора  
    программирование 102  
    удаление 103  
коды набора  
    программирование 99  
коды счетов 116  
коды ускоренного набора  
    удаление 100  
компоненты панели управления  
    буквенно-цифровые кнопки 24  
    элементы управления копированием, сканированием и  
    запуском 25  
    элементы управления меню, состоянием и отменой 24  
    элементы управления факсом 23

конверты  
    печать 49  
    характеристики 158  
копирование  
    акустическая эмиссия 254  
    запуск 62  
    качество, повышение 191  
    книга 70  
    отмена 62  
    скорость 253  
    стопка из нескольких страниц 2-сторонних оригиналов 69  
    увеличение 64  
    уменьшение 64  
    устранение неполадок 190

## Л

линии, устранение неполадок 210  
лицевая часть панели управления, замена 154  
лицензионное соглашение на использование программного  
    обеспечения HP 273  
лицензия, программное обеспечение 273  
лотки  
    см. подающий лоток, бумага

## М

материал для печати  
    вес 253  
    общие проблемы 157  
    указания 157  
    устранение неполадок 176  
    форматы 156  
    характеристики 156  
мелодия звонка, изменение 112  
механизм автоматической подачи документов  
    узел захватывающего ролика, замена 152  
    характеристики 160

## Н

набор номера  
    вручную 94  
    импульсный, выбор 115  
    коды ускоренного набора и клавиши поразрядного  
    набора 99  
    обнаружение тонального сигнала 110  
    повторный набор вручную 95  
    таблица символов 105  
    тональный, выбор 115  
набор номера вручную 94  
наклейки  
    печать 51  
    характеристики 158  
наличие портов 254  
настройка  
    громкость 41  
    качество копии 62  
    параметры 40–44  
    языки, панель дисплея 41  
неполадки  
    нет ответа 172  
    принтер 172  
    см. также качество, неполадки  
несколько страниц, печать на одном листе 57  
номера для заказа 162

## О

обнаружение тонального сигнала, изменение 110

- обслуживание
    - оборудование 277
    - форма информации 278
  - обслуживание оборудования 277
  - осыпающийся тонер, устранение неполадок 182
  - отмена
    - задание факса 94
    - задания копирования 62
    - задания на печать 46
    - задания сканирования 74
  - отправка факсов
    - код группового набора 92
    - набор с телефона 108
    - несколько получателей 92
    - один получатель 92
    - откладывание 96
    - параметр V.34, изменение 117
    - специально созданные группы 93
    - устранение неполадок 208
  - отчет о конфигурации, печать 36
  - отчеты
    - коды счетов 120
    - телефонная книга 120
    - трассировка протокола T.30 121
    - факсимильный вызов 119
  - отчеты по факсам
    - журналы факсов, печать 117
    - эскиз первой страницы, включение 120
    - отчеты о вызовах, печать 118
  - отчеты, факс, печать всех 122
- п**
- память
    - дополнительная 253
    - основная 253
    - характеристики 254
    - DIMM 254
  - панель управления
    - громкость сигнала при нажатии кнопки, настройка 43
    - программирование клавиш поразрядного набора 101
    - программирование кодов ускоренного набора 101
    - сканировать 73
    - сообщения об ошибках 185
    - структура меню 37
    - языки, изменение 41
  - параметр V.34, изменение 117
  - параметры 40– 44
  - параметры по умолчанию
    - восстановление 40
    - настройка 43
  - параметры по умолчанию, восстановление начальных значений 40
  - параметры повторного набора, изменение 115
  - печатающая кассета
    - средний срок службы 167
    - установка 30, 166
    - утилизация 167
    - хранение 166
    - чистка 143
  - печать
    - все факсимильные отчеты 122
    - журналы факсов 117, 213
    - карта меню панели управления 37, 40
    - конверты 49
    - неполадки 172
    - отмена 46
    - отчет о конфигурации 36
    - прозрачные пленки и наклейки 51
    - скорость 253
    - специальный материал для печати 49– 53
    - список заблокированных факсов 121
    - таблица параметров 222
    - таблица параметров сервера печати 140
    - устранение неполадок 187
    - фирменный бланк 52
    - фоновые изображения 59
    - повторная печать факсов 97
    - повторяющиеся дефекты, устранение неполадок 182
    - повышение качества изображения, работа 82
    - подающий лоток, бумага
      - емкость, основной 253
      - емкость, первоочередной 253
    - подающий лоток механизма автоматической подачи документов, установка 32
    - установка и загрузка 31
    - подача вручную 46
    - поддержка клиентов
      - обслуживание оборудования 277
      - форма, обслуживание 278
    - поддержка, пользователей
      - см. поддержка пользователей
    - подключение, кабель питания 32
    - поля
      - работа с факсами 258
      - сканирование 254
    - пометки
      - добавление 82
      - изменение параметров 83
    - префикс набора, вставка 106
    - прием факсов
      - на компьютер 99
      - сигналы факса 97
      - устранение неполадок 208
    - принтер
      - драйверы, требования к 46
      - эксплуатационные характеристики 253
      - кабель, подключение 29
      - подающая пластина, замена 148
      - чистка протяжного тракта 145
    - проверка
      - копир с планшетным сканером 37
      - копир с подающим лотком механизма автоматической подачи документов 36
    - принтер 36
    - программное обеспечение
      - копир HP LaserJet 67
      - HP LaserJet Copy Plus 68
    - прозрачные пленки
      - печать 51
      - характеристики 158
- р**
- работа с продуктом в соответствии с условиями программы защиты окружающей среды 268
  - работа с факсами
    - блокирование или разблокирование номеров факсов 98
    - добавочный телефон, прием 108
    - загрузка материала для печати 91
    - элементы управления 23
    - код группового набора 92
    - набор номера вручную 95
    - настройка громкости для 109
    - несколько получателей 92
    - один получатель 92
    - отправка 92– 94
    - параметры исправления ошибок 114
    - переадресация 107
    - поля 258

- разрешение 259
  - скорость 258
  - специально созданные группы 93
  - устранение неполадок 206– 213
  - рабочая нагрузка
    - сканер 254
    - устройство 253
  - разблокирование номеров факсов 98
  - разбор документа по копиям
    - изменение значений по умолчанию 66
    - изменение параметров 66
  - размеры, устройство 253
  - разрешение
    - параметр факса по умолчанию, изменение 109
    - работа с факсами 259
    - сканирование 85, 254
  - разрешение, печать 253
  - расширенная гарантия 278
  - регламентации FCC 255
  - регламентирующая информация для стран Европейского сообщества 260
  - режим обнаружения в фоновом режиме, изменение 113
  - режим ответа, изменение 90, 111
- C**
- сервер печати
    - таблица параметров, печать 140
  - серый фон, устранение неполадок 181
  - сеть
    - переход на другую 139
    - подключение к 127
    - программное обеспечение, установка 129
    - протоколы, использование 124
    - требования по подсоединению 125
  - символы
    - выпадения 180
    - искажение 183
  - сканирование
    - директор HP LaserJet 75
    - загрузка оригиналов 34
    - электронная почта 83
    - качество, повышение 202
    - клавиша на панели управления 72
    - книга 70
    - методы 72
    - отмена задания сканирования 74
    - по одной странице 76
    - повышение качества изображений 82
    - поля 254
    - предварительный просмотр изображения, отсканированного с помощью планшетного сканера 78
    - разрешение 85
    - сообщения об ошибках 201
    - устранение неполадок 198– 204
    - фотографии 69
    - хранение сканированных изображений 78
    - цвет 85
    - OCR, использование 79
    - TWAIN, использование 78
  - сканирование по одной странице 76
  - складки, устранение неполадок 184
  - скорость модема 258
  - скручивание, устранение неполадок 184
  - словарь терминов 243
  - службы передачи голосовых сообщений 207
  - содержимое комплекта 16– 21
  - сообщения
    - критическая ошибка 185
    - предупреждение 186
  - сообщения об ошибках 201
  - сообщения об ошибках, панель управления 185
  - специально созданные группы, отправка факсов 93
  - специальный материал для печати
    - общие проблемы 157
    - печать 49– 53
    - характеристики 158– 160
  - спирт, чистка 142
  - список заблокированных факсов, печать 121
  - стопка открыток
    - печать 53
    - характеристики 159
  - структура меню, панель управления 37
- T**
- таблица блоков питания 164
  - текст, низкое качество 199
  - телефонные линии
    - громкость сигнала факса, настройка 42
    - разветвители 207
    - типы 206
    - устранение неполадок 206
  - температура, рабочая среда 28
  - тональный набор 115
  - тонер
    - загрязнение 181
    - осыпающийся 182
    - пятна 179
  - требования к электропитанию 252
  - требования к условиям окружающей среды 28, 252
- У**
- увеличение, копии 64
  - удаление
    - записи телефонной книги 105
    - клавиши поразрядного набора 100
    - коды группового набора 103
    - коды ускоренного набора 100
    - факсы из памяти 95
  - указания по повторной упаковке 277
  - уменьшение, копии 64
  - уровень шума, копирование 252
  - услуги по ремонту Службы срочной замены 277
  - услуги по ремонту HP 277
  - устранение неполадок
    - автоответчики 208
    - белые линии 194
    - блеклая печать 179
    - бумага 199
    - входящие факсы 210
    - вывод копии 190
    - выпадения 180
    - графика 175, 176, 199
    - громкость 213
    - замятие материала 176
    - захватывающий ролик 175
    - изображение перекошено 174
    - качество, изображение 198
    - копирование 190– 196
    - линии 180, 195, 203
    - медленные факсы 211
    - направляющие материала 174
    - не отвечает 173
    - осыпающийся тонер 182
    - параметральные порты 174
    - перекошенные страницы 183, 198
    - повторяющиеся дефекты 182
    - подающая пластина принтера 174

принтер 187  
проблемы с подачей 173, 208  
проблемы с текстом 175, 196, 199, 200, 203  
проблемы, связанные с телефоном факса 206  
пятна 179, 185  
работа с факсами 206– 213  
размазывание 181  
размер, уменьшение 196, 204  
размеры, неправильные 199  
светлая печать 179  
серый фон 181  
символы, искажение 183  
сканирование 198– 204  
складки 184  
скручивающийся материал 175  
скручивание бумаги 184  
слишком светлое изображение 195, 203  
слишком темное изображение 195, 203  
сообщения об ошибках 173, 201  
таблица параметров 222  
черные точки 196, 203  
чистые страницы 172, 190, 195, 203  
штрихи 196, 203  
устройства защиты от перенапряжения 207

## Ф

факсимильный опрос 107  
факсы  
включение штампования 114  
добавочный телефон, прием 108  
контрастность по умолчанию, настройка 110  
неправильная печать 212  
отложенная отправка 96  
отмена 94  
параметры исправления ошибок 114  
переадресация 107  
повторная печать 97  
прием 97  
прием на компьютер 99  
разрешение по умолчанию, настройка 109  
удаление из памяти 95  
физические характеристики 253  
фирменный бланк, печать 52  
фоновые изображения, печать 59  
фотоцентр HP 82  
функции 16– 21

## Х

характеристики  
акустические характеристики 252  
батарея 271  
эксплуатационные характеристики копира 253  
эксплуатационные характеристики принтера 253  
эксплуатационные характеристики сканера 254  
электрические 252  
материал для печати 156  
механизм автоматической подачи документов 254  
окружающая среда 28, 252  
память 254  
сервер печати 262  
сетевое соединение 125  
факс 258  
физические 253  
хранение, сканированные изображения 78  
хранение, среда 252

## Ч

число звонков до ответа, изменение 111

число копий, изменение 67  
чистка  
бумагопротяжный тракт принтера 145  
захватывающий ролик 145  
подложка крышки 142  
стекло 142

## Ш

штампование принятых факсов, включение 114

## В

BOOTP  
настройка 131

## D

DHCP  
использование 135  
DIMM  
проверка правильности установки или удаления 167  
удаление 170  
установка 168  
характеристики 254

## Н

HP Jetdirect 310x  
встроенный Web-сервер 129  
компоненты сервера печати 25  
поддерживаемые сети и протоколы 262  
рабочие среды 262  
требования к электропитанию 263  
установка 127  
функции 124  
характеристики 262  
HP LaserJet 3300  
содержимое комплекта 16  
функции 16  
HP LaserJet 3300se  
содержимое комплекта 17  
функции 17  
HP LaserJet 3310  
содержимое комплекта 18  
функции 18  
HP LaserJet 3320  
содержимое комплекта 19  
функции 19  
HP LaserJet 3320n  
содержимое комплекта 20  
функции 20  
HP LaserJet 3330  
содержимое комплекта 21  
функции 21  
HP Web JetAdmin, использование 130

## O

OCR (оптическое распознавание символов)  
директор HP LaserJet 80  
использование 79

## P

Part 2

## T

TWAIN  
сканирование с помощью 78









i n v e n t

copyright © 2002  
Hewlett-Packard Company

[www.hp.com/support/lj3300](http://www.hp.com/support/lj3300)