

c9664a



i n v e n t

install
installation
installation
installazione
instalación
安裝
instalace
installation
installatiegids
asennus
εγκατάσταση
telepítés
menginstal
取り付け
설치
installering
instalacja
instalação
установка
installation
การติดตั้ง
安裝
kurulum
التثبيت
lea esto primero

hp color LaserJet 4600
4600dn, 4600dtn, 4600hdn

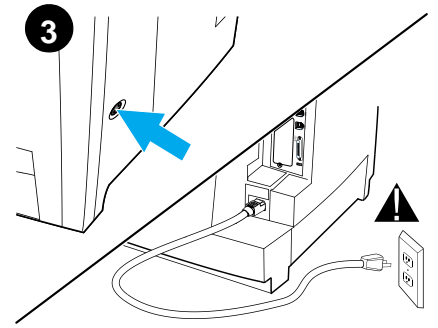
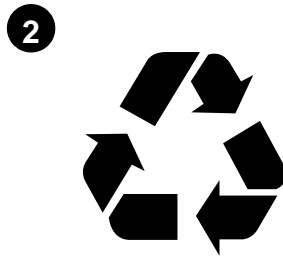
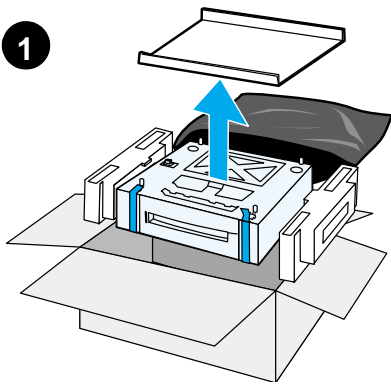

Remove the 500-sheet paper feeder from the box and remove the packing materials. Remove the tape from the front and back of the 500-sheet paper feeder.

Save the box and the packing materials in case you need to transport the 500-sheet paper feeder later.

WARNING! If the printer is already set up, turn the printer off and unplug the power cord from both the printer and the power outlet.

Sortez le bac à papier supplémentaire de 500 feuilles du carton et retirez le matériel d'emballage. Retirez la bande située à l'avant et à l'arrière du bac à papier supplémentaire de 500 feuilles.

Conservez le carton et le matériel d'emballage dans l'éventualité d'un transport futur du bac à papier supplémentaire de 500 feuilles.

AVERTISSEMENT ! Si l'imprimante est déjà installée, mettez-la hors tension et débranchez le cordon d'alimentation de l'imprimante et de la prise secteur.

Nehmen Sie die 500-Blatt-Papierzufuhr aus dem Verpackungskarton und entfernen Sie alle Verpackungsmaterialien. Entfernen Sie das Band an der Vorder- und Rückseite der 500-Blatt-Papierzufuhr.

Bewahren Sie den Verpackungskarton und alle Verpackungsmaterialien für eventuelle spätere Transporte der 500-Blatt-Papierzufuhr auf.

ACHTUNG! Wenn der Drucker bereits eingerichtet ist, schalten Sie den Drucker aus und ziehen das Netzkabel sowohl aus dem Drucker als auch aus Steckdose.

Estrarre l'alimentatore da 500 fogli dalla confezione e rimuovere il materiale di imballaggio. Rimuovere il nastro dalle parti anteriore e posteriore dell'alimentatore.

Conservare la confezione e il materiale di imballaggio qualora sia necessario trasportare l'alimentatore in un secondo momento.

AVVERTENZA: se la stampante è stata già installata, spegnerla e scollegare il cavo di alimentazione dalla stampante e dalla presa elettrica.

Extraiga el alimentador para 500 hojas de papel de la caja y retire el material de embalaje. Retire la cinta de la parte frontal y trasera del alimentador para 500 hojas de papel.

Guarde la caja y el material de embalaje por si es necesario transportar el alimentador posteriormente.

ADVERTENCIA: Si la impresora está instalada, desconéctela y desenchufe el cable de alimentación de la impresora y de la toma de corriente.

从纸箱中取出 500 页进纸器，并除去包装材料。除去 500 页进纸器前后的胶带。

请保留纸箱和包装材料，用于将来搬运 500 页进纸器。

警告！如果打印机安装就绪，请关掉打印机，并从打印机和电源插座中拔出电源线。

Vyjměte z krabice podavač papíru na 500 listů a odstraňte z něj veškerý balící materiál. Odstraňte pásku z přední a zadní části podavače papíru na 500 listů.

Pokud předpokládáte, že budete později podavač papíru na 500 listů přemísťovat, uschovejte krabici a balící materiál.

VAROVÁNÍ! Je-li tiskárna již nainstalována, vypněte ji a odpojte napájecí kabel jak z tiskárny, tak i z elektrické zásuvky.

Fjern 500-arks papirfremføreren fra kassen, og fjern indpakningsmaterialet. Fjern tapen fra forsiden og bagsiden af 500-arks papirfremføreren.

Gem kassen og indpakningsmaterialet, hvis du skulle få brug for at transportere 500-arks papirfremføreren på et senere tidspunkt.

ADVARSEL! Hvis printeren allerede er sat op, skal du slukke for printeren og tage stikket ud af både printeren og stikkontakten.

4

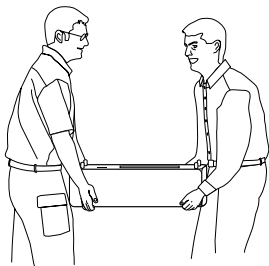

Place the 500-sheet paper feeder in the prepared location.

Placez le bac à papier supplémentaire de 500 feuilles à l'emplacement préparé.

Platzieren Sie die 500-Blatt-Papierzufuhr am dafür vorbereiteten Standort.

Collocare l'alimentatore nell'ubicazione precedentemente allestita.

Coloque el alimentador para 500 hojas de papel en la ubicación especificada.

将可选 500 页进纸器放在预留的位置上。

Umístěte podavač papíru na 500 listů na připravené místo.

Anbring 500-arks papirfremføreren på det forberedte sted

5

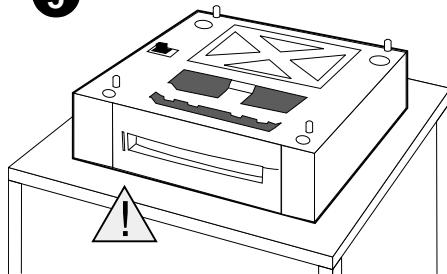

CAUTION: The prepared location must be level, sturdy, and must support all four corners of the 500-sheet paper feeder.

ATTENTION : L'emplacement préparé doit être une surface robuste et plane et doit pouvoir recevoir les quatre angles du bac à papier supplémentaire de 500 feuilles.

ACHTUNG: Der vorbereitete Standort muss eben und stabil sein und alle vier Ecken der 500-Blatt-Papierzufuhr aufnehmen können.

ATTENZIONE: posizionare l'alimentatore su una superficie solida e piana, in grado di contenere completamente la base dell'alimentatore.

PRECAUCIÓN: La ubicación debe estar nivelada, plana y debe tener capacidad para sostener las cuatro esquinas del alimentador.

注意：预留的位置必须水平、坚固，可支撑 500 页进纸器的四个角。

UPOZORNĚNÍ: Připravené místo musí být vodorovné a stabilní a podavač papíru na 500 listů na něj musí přiléhat všemi čtyřmi rohy.

FORSIGTIG! Det forberedte sted skal være plant og solidt, og det skal understøtte alle fire hjørner af 500-arks papirfremføreren.

6

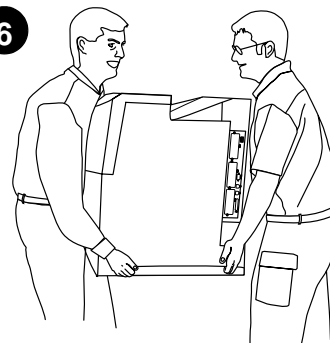

Two people must move the printer.

Le déplacement de l'imprimante requiert deux personnes.

Zum Aufstellen des Druckers werden zwei Personen benötigt.

È necessario che la stampante venga spostata da due persone.

Se necesitan dos personas para mover la impresora.

打印机必须由两人搬动。

Tiskárnu mohou přenášet pouze dvě osoby.

To personer skal flytte printeren.

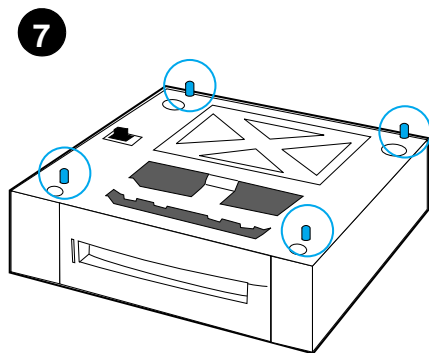

Use the guide pins on the 500-sheet paper feeder to align the printer as you lower it onto the paper feeder.

Utilisez les broches-guides sur le bac à papier supplémentaire de 500 feuilles pour aligner l'imprimante lorsque vous abaissez celle-ci sur le bac à papier supplémentaire.

Verwenden Sie die Führungsstifte an der 500-Blatt-Papierzufuhr zum Ausrichten des Druckers beim Absenken auf die Papierzufuhr.

Utilizzare i piedini guida dell'alimentatore per allineare la stampante quando la si posiziona sull'alimentatore.

Utilice las clavijas guía del alimentador para 500 hojas de papel con el fin de alinear la impresora a medida que se baja hacia el alimentador.

在进入纸器上放置打印机时，请参照500页进纸器上的导板销来对齐打印机。

Při pokládání tiskárny na podavač papíru na 500 listů použijte k jejímu zarovnání vodící kolíky.

Brug styretapperne på 500-arks papirfremføreren til at justere printeren, mens du sætter den ned på papirfremføreren.

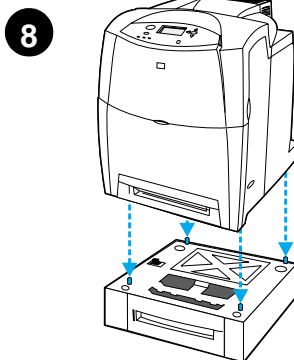

Gently lower the printer onto the 500-sheet paper feeder. **CAUTION:** Avoid bending the guide pins while lowering the printer.

Abaissez délicatement l'imprimante sur le bac à papier supplémentaire de 500 feuilles. **ATTENTION :** Evitez de recourber les broches-guides lors de l'abaissement de l'imprimante.

Senken Sie den Drucker vorsichtig auf die 500-Blatt-Papierzufuhr ab. **VORSICHT:** Achten Sie beim Absenken des Druckers darauf, dass die Führungsstifte nicht verbogen werden.

Posizionare delicatamente la stampante sull'alimentatore da 500 fogli. **ATTENZIONE:** quando si posiziona la stampante sull'alimentatore, non curvare i piedini guida.

Suavemente, baje la impresora e introdúzcala en dicho alimentador. **PRECAUCIÓN:** Tenga cuidado de que no se doblen las clavijas guía al bajar la impresora.

然后将打印机轻轻放到500页进纸器上。注意：放下打印机时，不要弯曲导板销。

Zlehka spusťte tiskárnu na podavač papíru na 500 listů. **UPOZORNĚNÍ:** Při pokládání tiskárny dbejte, aby nedošlo k ohnutí vodících kolíků.

Sæt forsigtigt printeren ned på 500-arks papirfremføreren. **FORSIGTIG!** Undgå at bøje styretapperne, mens printeren sættes ned.

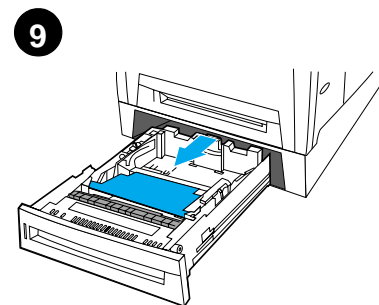

Remove the tray (Tray 3) from the 500-sheet paper feeder.

Retirez le bac (bac 3) du bac à papier supplémentaire de 500 feuilles.

Entfernen Sie das Fach (Fach 3) aus der 500-Blatt-Papierzufuhr.

Rimuovere il vassoio (Vassoio 3) dall'alimentatore da 500 fogli.

Retire la bandeja (bandeja 3) del alimentador para 500 hojas de papel.

取出500页进纸器中的纸盘（纸盘3）。

Vytáhněte zásobník (zásobník 3) z podavače papíru na 500 listů.

Fjern bakken (bakke 3) fra 500-arks papirfremføreren.

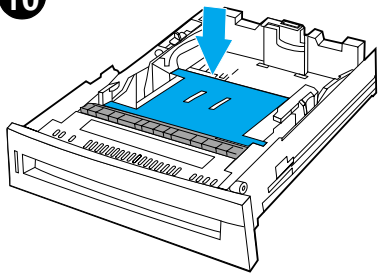
10

Push the media lift plate down until it locks. Remove the cardboard from the tray.

Enfoncez le plateau de soulèvement du support jusqu'à ce qu'il se verrouille en place. Retirez le carton du bac.

Schieben Sie die Medienhebeplatte nach unten, bis sie einrastet. Entfernen Sie den Kartoneinsatz aus dem Fach.

Premere verso il basso la piastra di sollevamento dei supporti fino a quando non si blocca. Rimuovere l'inserto di protezione dal vassoio.

Presione hacia abajo la bandeja de elevación del sustrato hasta que se bloquee. Extraiga el cartón de la bandeja.

向下按压介质提升板直至锁定。取出纸盘中的纸板。

Stlačte zdvihačú desku médií smerom dolú, dokud se nezajistí. Odstraňte ze zásobníku kartón.

Skub medieløftepladen ned, indtil den låser. Fjern papstykket fra bakken.

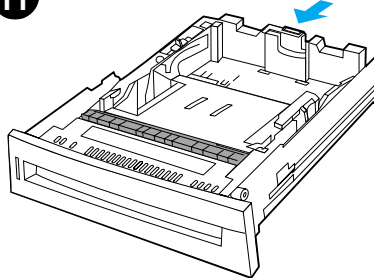
11

Adjust the rear length guide by squeezing the guide adjustment latch and sliding the back of the tray to the length of the media being loaded.

Ajustez le guide de longueur arrière en appuyant sur son taquet de réglage et en faisant glisser l'arrière du bac sur la longueur du support utilisé.

Stellen Sie die hintere Längenföhrung ein, indem Sie den Papierföhrungsregler zusammendröcken und die Röckseite des Fachs durch Schieben an die Lönge der geladenen Medien anpassen.

Regolare la guida per la lunghezza posteriore dei supporti premendo il meccanismo di rilascio della guida e spostando il lato posteriore del vassoio fino a raggiungere la lunghezza del supporto caricato.

Ajuste la guía posterior de longitud del sustrato presionando el seguro de ajuste de la guía y deslizando el extremo de la bandeja hasta el tamaño del sustrato que se está utilizando.

调整后端长度导板，方法是按压导板调整栓，并根据介质的长短滑动纸盘后端。

Stisknutím uvolňovací západky vymezače a posunutím zadní části zásobníku podle délky vloženého média upravte zadní vymezače délky.

Juster det bageste længdestyr ved at klemme om justeringstapperne til styret og skubbe det tilbage i bakken til den medielængde, der ilægges.

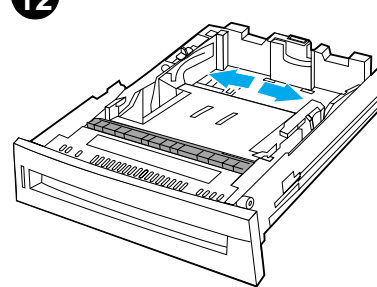
12

Slide the width guides to the desired size.

Faites glisser les guides de largeur sur le format souhaité.

Schieben Sie die Föhrungen für die Medienbreite an die gewünschte Position.

Far scorrere le guide per la larghezza fino a ottenere la dimensione desiderata.

Deslice las guías de ancho según el tamaño deseado.

滑动宽度导板至所需的宽度。

Posuňte vymezače šířky do požadované polohy.

Skub breddestyrene til den ønskede størrelse.

13

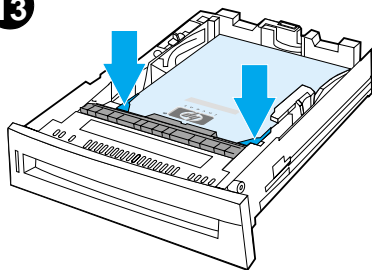

Load media face-up. Make sure that the front corners of the media fit under the front corner tabs. Load up to 500 sheets of 75 g/m² (20 lb) stock. Capacity may vary with other media types.

Chargez le support face vers le haut. Assurez-vous que les angles avant du support soient placés sous les taquets d'angle avant. Chargez jusqu'à 500 feuilles de papier d'un grammage de 75 g/m² (20 lb). La capacité peut varier selon le type de support utilisé.

Legen Sie die Medien mit der zu bedruckenden Seite nach oben ein. Stellen Sie sicher, dass die vorderen Ecken der Medien sich unter den vorderen Ecklaschen befinden. Legen Sie maximal 500 Blatt à 75 g/m² ein. Das Fassungsvermögen hängt vom Medientyp ab.

Caricare i supporti con il lato di stampa rivolto verso l'alto. Accertarsi che gli angoli anteriori dei supporti siano posizionati sotto le linguette. Caricare fino a 500 fogli di carta da 75 g/m² (20 libbre). La capacità varia a seconda del tipo di supporto.

Cargue el sustrato boca arriba. Asegúrese de que las esquinas delanteras del sustrato encajan debajo de las lengüetas. Cargue hasta 500 hojas de 75 g/m² (20 libras). La capacidad puede variar según los tipos de sustrato.

将介质正面朝上装入纸盘。确保将介质的前角放在前角压片下。装入一叠500页75 g/m² (20 lb)的纸。装入其它介质类型时页数可能会不同。

Vložte média lícem nahoru. Zkontrolujte, zda přední rohy médií zapadly pod přední zarážky. Vložte nejvýše 500 listů s gramáží 75 g/m². Pro jiné typy médií se může kapacita zásobníku lišit.

Ilæg mediet med forsiden opad. Kontrollér, at mediets forreste hjørner passer under taperne i de forreste hjørner. Ilæg op til 500 ark af 75 g/m² vægklassen. Kapaciteten kan variere ved andre medietyper.

14

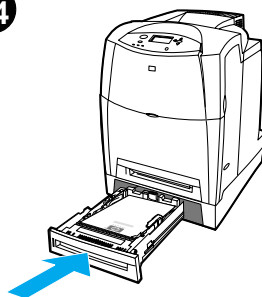

Insert Tray 3 into the 500-sheet paper feeder.

Introduisez le bac 3 dans le bac à papier supplémentaire de 500 feuilles.

Setzen Sie Fach 3 in die 500-Blatt-Papierzufuhr ein.

Inserire il Vassoio 3 nell'alimentatore da 500 fogli.

Introduzca la bandeja 3 en el alimentador para 500 hojas de papel.

将纸盘 3 插入 500 页进纸器。

Vložte zásobník 3 do podavače papíru na 500 listů.

Indsæt bakke 3 i 500-arks papirføremøeren.

15

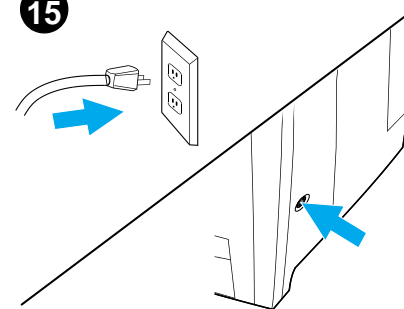

Plug in the power cord and turn the printer on.

Branchez le cordon d'alimentation et mettez l'imprimante sous tension.

Schließen Sie das Netzkabel an und schalten Sie den Drucker ein.

Inserire il cavo di alimentazione e accendere la stampante.

Conecte el cable de alimentación y encienda la impresora.

插上电源线，打开打印机。

Připojte napájecí kabel a zapněte tiskárnu.

Sæt strømledningen i igen, og tænd for printeren.

16

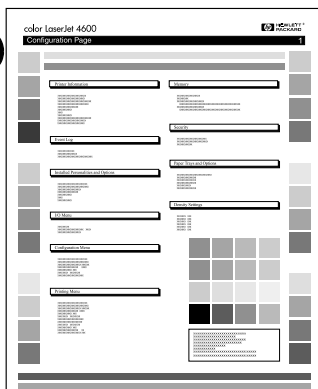

Print a configuration page to verify that Tray 3 appears in the list of Paper Trays and Options.

Imprimez une page de configuration pour vérifier que « Bac 3 » s'affiche dans la liste des Bacs à papier et Options.

Drucken Sie eine Konfigurationsseite, um sicherzustellen, dass die Installation von Papierfach 3 in der Liste der Papierfächer und Optionen bestätigt wird.

Stampare una pagina di configurazione della stampante per verificare che il vassoio 3 sia elencato nella sezione Vassoi della carta e opzioni.

Imprima una página de configuración para comprobar que la bandeja 3 aparece en la lista de Bandejas de papel y opciones.

打印一份打印机配置页，检验“纸盘 3”是否出现在“纸盘”和“选项”列表中。

Vytiskněte konfigurační stránku tiskárny a zkontrolujte, zda je v seznamu Zásobníky papíru a volby uveden zásobník 3.

Udskriv en konfigurationsside for at kontrollere, at Papirbakke 3 vises på listen Papirbakker og udstyr.

17



On all computers that print to the printer, configure the printer driver to show that the 500-sheet paper feeder is installed.

Sur les ordinateurs qui impriment vers l'imprimante, configurez le pilote d'imprimante afin de vérifier que le bac à papier supplémentaire de 500 feuilles est installé.

Konfigurieren Sie auf allen Computern, die an den Drucker drucken, den Druckertreiber so, dass die Installation der 500-Blatt-Papierzufuhr angezeigt wird.

Su tutti i computer che utilizzano questa stampante, configurare il driver della stampante affinché riporti l'alimentatore da 500 fogli come opzione installata.

Configure el controlador de la impresora en todos los ordenadores que van a utilizarla para comprobar si el alimentador para 500 hojas de papel está instalado.

在使用该打印机进行打印的所有计算机上，配置打印机驱动程序，以显示是否安装了 500 页进纸器。

Ve všech počítačích, které pomocí této tiskárny tisknou, nakonfigurujte tiskový ovladač tak, aby uváděl nainstalovaný podavač papíru na 500 listů.

På alle de computere, som udskriver til printeren, skal printerdriveren konfigureres til at vise, at 500-arks papirfremføreren er installeret.

18

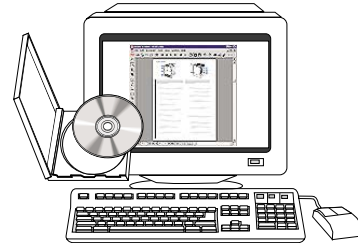

For additional help, see the printer driver online Help, or see the online user guide that came on the printer CD-ROM.

Pour obtenir une aide supplémentaire, reportez-vous à l'aide en ligne du pilote d'imprimante ou consultez le guide d'utilisation en ligne fourni sur le CD-ROM de l'imprimante.

Zusätzliche Hilfe erhalten Sie in der Online-Hilfe des Druckertreibers oder dem Online-Benutzerhandbuch auf der Drucker-CD-ROM.

Per ulteriori informazioni, consultare la Guida in linea del driver della stampante oppure la guida all'uso in linea disponibile sul CD-ROM della stampante.

Para obtener más ayuda, consulte la Ayuda en línea del controlador de la impresora o la guía del usuario en línea suministrada con el CD-ROM de la impresora.

要获取更多帮助，请参阅打印机驱动程序联机帮助，或查看打印机光盘上的联机用户指南。

Další informace naleznete v nápovědě tiskového ovladače a v uživatelské příručce na disku CD-ROM dodaném s tiskárnou.

Yderligere oplysninger findes i onlinehjælpen til printerdriveren, eller i den online brugerhåndbog, som findes på cd-rom'en til printeren.

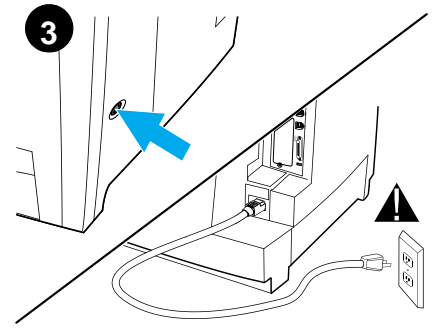
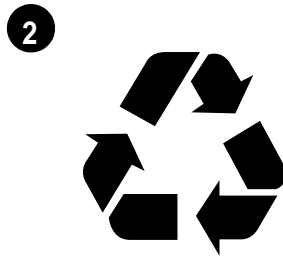
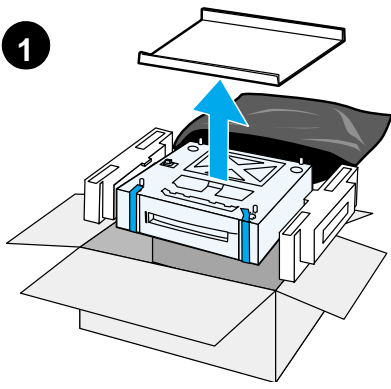

Nederlands

Neem de papierinvoer voor 500 vel uit de doos en verwijder het verpakkingsmateriaal. Verwijder het beveiligingsplakband van de voorkant en de achterkant van de papierinvoer voor 500 vel.

Bewaar de doos en het verpakkingsmateriaal voor het geval u de papierinvoer voor 500 vel in de toekomst moet vervoeren.

WAARSCHUWING! Als de printer reeds is ingesteld, schakelt u deze uit. Trek het netsnoer uit de printer en uit het stopcontact.

Suomi

Ota 500 arkin paperinsyöttölaite pakkauksestaan ja poista pakkauksmateriaalit. Irrota paperinsyöttölaitteen etu- ja takapuolella olevat teipit.

Säilytä pakkaus ja pakkausmateriaali paperinsyöttölaitteen mahdollista myöhempää kuljetusta varten.

VAROITUS! Jos kirjoitin on jo asennettu, katkaise siitä virta ja irrota virtajohto sekä kirjoittimesta että pistorasiasta.

Ελληνικά

Βγάλτε τον τροφοδότη χαρτιού 500 φύλλων από το κουτί και αφαιρέστε τα υλικά συσκευασίας. Αφαιρέστε την ταινία από το μπροστινό και το πίσω μέρος του τροφοδότη χαρτιού 500 φύλλων.

Φυλάξτε το κουτί και τα υλικά συσκευασίας για την περίπτωση που χρειασθεί να μεταφέρετε τον τροφοδότη χαρτιού 500 φύλλων.

ΠΡΟΕΙΔΟΠΟΙΗΣΗ! Αν έχετε ήδη εγκαταστήσει τον εκτυπωτή, σβήστε τον και βγάλτε το καλώδιο από τον εκτυπωτή και από την πρίζα.

Magyar

Vegye ki az 500 lapos adagolót a dobozból, és távolítsa el róla a csomagolóanyagokat. Távolítsa el a szalagot az 500 lapos papíradagoló elejéről és hátuljáról.

Őrizze meg a dobozt és a csomagolóanyagokat, ha esetleg később szállítania kellene a papíradagolót.

FIGYELEM! Ha a nyomtató már üzemel, kapcsolja ki, és húzza ki a tápkábelt a készülékből és a hálózati aljzatból egyaránt.

Bahasa Indonesia

Lepaskan pengumpan kertas berkapasitas 500-lembar dari kotak kardus kemudian lepaskan bahan-bahan pengemasnya. Lepaskan pita penyekat dari bagian depan dan belakang pengumpan kertas berkapasitas 500-lembar tersebut.

Simpanlah kotak kardus dan bahan pengemas lainnya untuk dipergunakan jika pengumpan kertas 500-lembar ini perlu dipindahkan kelak.

PERINGATAN! Jika printer sudah dinyalakan, matikan printer dan cabut kabel listrik dari printer dan dari stopkontak.

日本語

500 枚用紙フィーダを箱から取り出し、梱包材を取り外します。500 枚用紙フィーダの前後からテープをはがします。

後で 500 枚用紙フィーダを輸送する必要がある場合に備えて、箱と梱包材を保管しておきます。

警告! プリンタが既にセットアップされている場合は、プリンタの電源を切り、プリンタとコンセントの両方から電源コードを抜いてください。

한국어

500매 용지 공급 장치를 상자에서 꺼내어 포장재를 제거합니다. 500매 용지 공급 장치의 앞면과 뒷면에서 테이프를 제거합니다.

상자와 포장재는 나중에 500매 용지 공급 장치를 운반해야 할 때를 대비해 따로 보관하십시오.

경고! 프린터가 이미 설치되어 있을 경우, 프린터를 끄고 프린터와 전원 콘센트에서 전원 코드의 플러그를 뽑습니다.

Norsk

Ta 500-arks papirmateren ut av esken, og fjern emballasjen. Fjern tapen fra forsiden og baksiden av 500-arks papirmateren.

Ta vare på esken og emballasjen i tilfelle du må transportere 500-arks papirmateren senere.

ADVARSEL! Hvis du allerede har installert skriveren, må du slå den av og koble strømledningen fra både skriveren og stikkontakten.

4

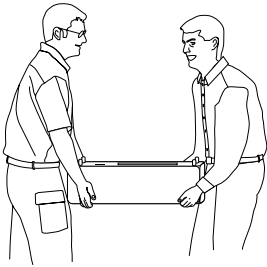

Zet de papierinvoer voor 500 vel in de daarvoor bestemde locatie.

Aseta 500 arkin paperinsyöttölaite sille valmisteltuun paikkaan.

Τοποθετήστε τον τροφοδότη χαρτιού 500 φύλλων στη θέση που έχετε προετοιμάσει.

Illessze az 500 lapos adagolót az előkészített helyére.

Tempatkan pengumpan kertas berkapasitas 500-lembar ini di lokasi yang sudah disiapkan.

用意した場所に 500 枚用紙フィーダを置きます。

500매 용지 공급 장치를 준비된 장소에 배치합니다.

Plasser 500-arks papirmateren på det klargjorte underlaget.

5

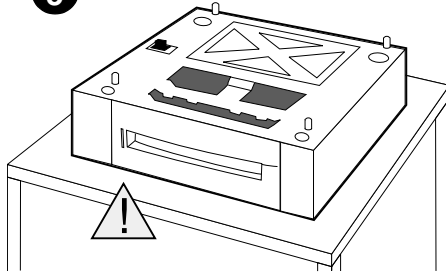

VOORZICHTIG: De locatie voor de papierinvoer moet stevig en vlak zijn en moet alle hoeken van het apparaat ondersteunen.

HUOMAUTUS: Sijoituspaikan on oltava tasainen, vankka, ja sen on tuettava paperinsyöttölaitteen kaikkia kulmia.

ΠΡΟΣΟΧΗ: Η θέση στην οποία θα τοποθετήσετε τον εκτυπωτή πρέπει να είναι επίπεδη, σταθερή και πρέπει να στηρίζει και τις τέσσερις γωνίες του τροφοδότη χαρτιού 500 φύλλων.

VIGYÁZAT: Az előkészített hely vízszintes és szilárd legyen, s az adagolónak mind a négy sarkát támassza meg.

AWAS: Lokasi tersebut harus datar, kuat, dan harus mampu mendukung keempat sudut pengumpan kertas berkapasitas 500-lembar ini.

注意：500 枚用紙フィーダの四隅を支える水平で安定した場所でなければなりません。

주의: 준비된 장소는 평평하고 단단하며 500매 용지 공급 장치의 네 모서리를 모두 지지해야 합니다.

FORSIKTIG! Det klargjorte underlaget må være plant og stødig, og det må støtte alle fire hjørner på 500-arks papirmateren.

6

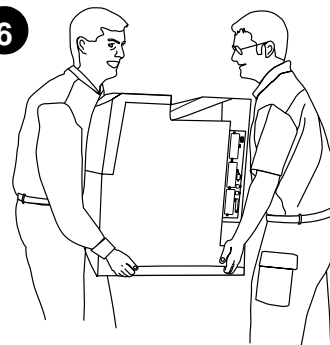

De printer moet door twee personen verplaatst worden.

Kirjoittimen siirtämiseen tarvitaan kaksi henkilöä.

Η μετακίνηση του εκτυπωτή πρέπει να γίνεται από δύο άτομα.

A nyomtatót két ember mozgassa.

Printer harus diangkat oleh dua orang.

プリンタは 2 人で動かしてください。

프린터는 두 사람이 옮겨야 합니다.

Skriveren må flyttes av to personer.

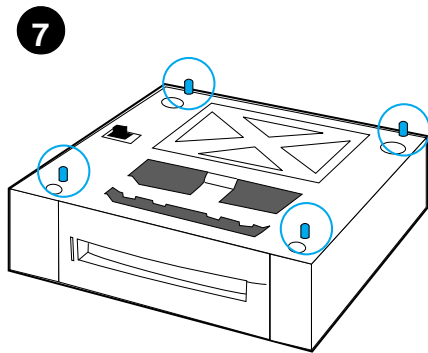

Gebruik de pinnetjes van de papierinvoer om de printer precies op het invoerapparaat te plaatsen.

Kun laskette kirjoitinta paperinsyöttölaitteen päälle, kohdistakaa laitteen paperinsyöttölaitteen ohjausnastojen avulla.

Χρησιμοποιήστε τις ακίδες-οδηγούς του τροφοδότη χαρτιού 500 φύλλων για να ευθυγραμμίσετε τον εκτυπωτή καθώς τον χαμηλώνετε πάνω στον τροφοδότη χαρτιού.

Amikor a nyomtatót az 500 lapos papíradagolóra ereszti, az adagoló vezetőcsapjai segítségével illeszse pontosan a helyére.

Gunakan pasak-pasak pemandu pada pengumpan kertas berkapasitas 500-lembar untuk mengarahkan printer ketika ditempatkan ke atas pengumpan kertas tersebut.

500 枚用紙フィーダのガイドピンに合わせてプリンタを用紙フィーダの上に乗せませす。

500매 용지 공급 장치의 용지 조정대 핀을 사용해 프린터를 용지 공급 장치에 낮추어 일직선으로 맞춥니다.

Bruk stiftene på 500-arks papirmateren til å rette inn skriveren mens du senker den ned på papirmateren.

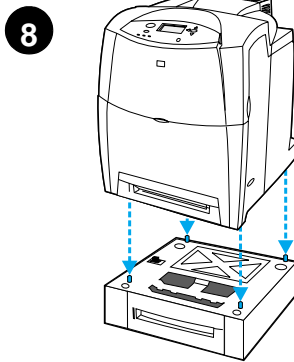

Plaats de printer voorzichtig op de papierinvoer voor 500 vel.
VOORZICHTIG: Zorg dat u de geleidepennen niet verbuigt tijdens het plaatsen van de printer.

Laskekaa kirjoitin varovasti 500 arkin paperinsyöttölaitteen päälle.
HUOMAUTUS: Älkää taittako ohjausnastoja laskiessanne kirjoitinta.

Χαμηλώστε μαλακά τον εκτυπωτή πάνω στον τροφοδότη χαρτιού 500 φύλλων.
ΠΡΟΣΟΧΗ: Μη λυγίσετε τις ακίδες-οδηγούς όταν χαμηλώνετε τον εκτυπωτή.

Óvatosan eressze a nyomtatót az 500 lapos papíradagolóra.
VIGYÁZAT: Vigyázzon, hogy a művelet során ne görbüljenek meg a vezetőcsapok.

Dengan pelahan, turunkan printer ke atas pengumpan kertas berkapasitas 500-lembar. **AWAS:** Jangan membengkokkan pasak pemandu ketika menurunkan printer.

500 枚用紙フィーダの上にプリンタを静かに載せませす。注意：プリンタを載せるときにガイドピンが曲がらないようにしてください。

프린터를 500매 용지 공급 장치 위로 천천히 내립니다. 주의: 프린터를 내리는 동안 용지 조정대 핀이 구부러지지 않도록 합니다.

Senk skriveren forsiktig ned på 500-arks papirmateren. **OBST!** Unngå å bøye stiftene når du senker skriveren.

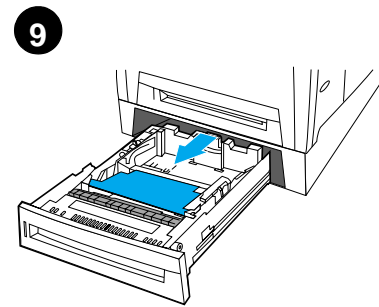

Verwijder de lade (lade 3) uit de papierinvoer voor 500 vel.

Irrota lokero (lokero 3) paperinsyöttölaitteesta.

Αφαιρέστε το δίσκο (Δίσκος 3) από τον τροφοδότη χαρτιού 500 φύλλων.

Vegye ki a tálcát (3. tálca) az 500 lapos papíradagolóból.

Lepaskan baki (Baki 3) dari pengumpan kertas berkapasitas 500-lembar.

500 枚用紙フィーダからトレイ (トレイ 3) を取り外します。

용지함(용지함 3)을 500매 용지 공급 장치에서 제거합니다.

Ta skuffen (skuff 3) ut av 500-arks papirmateren.

10

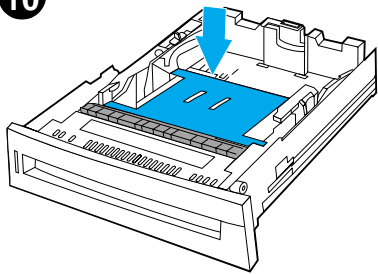

Duw de plaat voor het omhoog brengen van het afdruk materiaal naar beneden tot deze is vergrendeld. Verwijder het karton uit de papierlade.

Paina materiaalin nostolevyä alaspäin, kunnes se lukkiutuu. Ota kartonki pois lokeroista.

Σπρώξτε προς τα κάτω την πλάκα ανύψωσης του χαρτιού έως ότου ασφαλίσει. Αφαιρέστε το χαρτόνι από το δίσκο.

Nyomja le a média-emelőlapot, hogy a helyére pattanjon. Vegye ki a kartonlapot a tálcából.

Tekan pelat pengangkat media ke bawah sampai terkunci di tempatnya. Lepaskan karton dari baki.

メディアを持ち上げるプレートがロックするまで押し下げます。トレイからボール紙を取り除きます。

용지 들어올림 판이 잠길 때까지 아래로 미십시오. 용지함에서 판지를 제거합니다.

Trykk ned løfteplaten for utskriftsmateriale til den låses på plass. Fjern pappen fra skuffen.

11

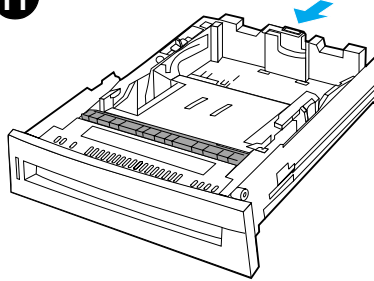

Verplaats aan de achterkant van de lade de papiergeleider voor de lengte door de vergrendeling in te drukken en de achterkant van de lade voor de gewenste lengte van het afdruk materiaal te verschuiven.

Säädä takaosassa olevan pituusohjaimen paikkaa puristamalla ohjaimen säätönivua ja työntämällä lokeron takaosa käytettävän materiaalin pituuden mukaiseen kohtaan.

Ρυθμίστε τον πίσω οδηγό μήκους χαρτιού, πιέζοντας το μάνδαλο ρύθμισης οδηγού και σύροντας το πίσω μέρος του δίσκου στο μήκος του χαρτιού που χρησιμοποιείτε.

A hátsó hosszbeállító rögzítőfüleit összeszorítva tolja azt a betölteni kívánt médianak megfelelő állásba.

Ubah letak pemandu panjang-media bagian belakang dengan menekan kunci pemandu kemudian dorong bagian belakang baki sampai sesuai dengan panjang media yang digunakan.

ガイド調整ラッチを強く押し、給紙するメディアの長さまでトレイの後ろ側をスライドさせて、後ろ側の長さガイドを調整します。

용지 조정대 조정 걸쇠를 조이고 용지함의 뒷면을 살짝 움직여 들어있는 용지의 길이에 맞추어서 뒷면 길이 조정대를 조정하십시오.

Still inn den bakre lengdeskinnen ved å klemme sammen justeringslåsen på skinnen og skyve bakkdelen av skuffen i forhold til lengden på det utskriftsmaterialet du skal legge i.

12

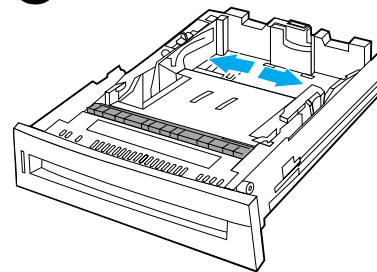

Verschuif de breedtegeleiders naar het gewenste formaat.

Liúta paperinleveysohjaimet halutulle leveydelle.

Ρυθμίστε τους οδηγούς πλάτους στο επιθυμητό μέγεθος.

Állítsa az oldalsó vezetőket a megfelelő helyzetbe.

Ubah letak pemandu lebar-media sesuai dengan ukuran yang diinginkan.

希望のサイズまで幅ガイドをスライドさせます。

폭 조정대를 원하는 크기로 미십시오.

Skyv breddeskinnene til ønsket innstilling.

13

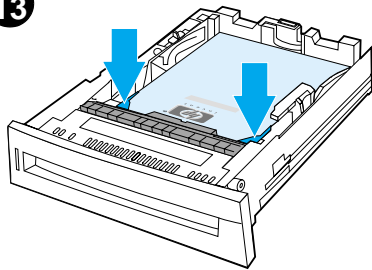

Breng het afdruk materiaal aan met de afdrukkant naar boven. Zorg dat de voorste hoeken van het afdruk materiaal onder de lipjes aan de voorkant van de lade vallen. Plaats maximaal 500 vel papier van 75 g/m² in de lade. Bij gebruik van ander afdruk materiaal kan dit meer of minder zijn.

Lataa materiaali tulostuspuoli ylöspäin. Varmista, että materiaalin etukulmat ovat etuosan kulmakielekkeiden alla. Lataa enintään 500 arkkia 75 g/m² paperia. Kapasiteetti voi vaihdella materiaalityypin mukaan.

Τοποθετήστε χαρτί. Βεβαιωθείτε ότι οι μπροστινές γωνίες των φύλλων χαρτιού εφαρμόζουν κάτω από τις μπροστινές γωνιακές γλωπίδες. Τοποθετήστε έως 500 φύλλα χαρτιού βάρους 75 g/m² (20 lb). Η χωρητικότητα μπορεί να διαφέρει ανάλογα με τον τύπο του μέσου εκτύπωσης.

Töltsön be médiát úgy, hogy az felfelé nézzen. Gondoskodjon róla, hogy a média elülső sarkai a sarokfülek alá kerüljenek. Legfeljebb 500 darab 75 g/m² súlyú lapot töltsön be. A befogadóképesség médiatípusonként változhat.

Muat media dengan sisi cetak menghadap ke atas. Pastikan kedua sudut depan media terletak pas di bawah tonjolan sudut depan. Anda dapat memuat sampai 500 lembar kertas ukuran 75 g/m² (20 lb). Kapasitas ini dapat bervariasi untuk jenis media lainnya.

メディアを上向きにセットします。メディアの隅が必ず前の隅のつまみの下にくるようにします。75 g/m² (20 ポンド) の用紙を 500 枚まで給紙できます。容量はメディアのタイプによって変わることがあります。

용지 앞면이 위를 향하도록 넣습니다. 용지의 앞쪽 모서리가 앞쪽 모서리 탭에 맞는지 확인하십시오. 최대 500 매 75 g/m² (20 lb) 용지더미를 넣을 수 있습니다. 적재량은 기타 용지 종류에 따라 달라질 수 있습니다.

Legg i utskriftsmaterialet med utskriftssiden opp. Kontroller at utskriftsmaterialets hjørner kommer under tappene i forkant av skuffen. Legg i opptil 500 ark som veier 75 g/m². Kapasiteten kan variere i forhold til typen utskriftsmateriale.

14

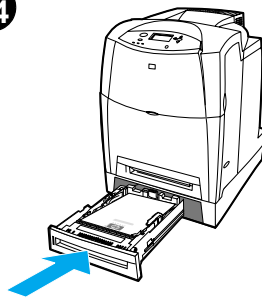

Plaats lade 3 in de papierinvoer voor 500 vel.

Aseta lokero 3 paperinsyöttölaitteeseen.

Τοποθετήστε το Δίσκο 3 μέσα στον τροφοδότη χαρτιού 500 φύλλων.

Helyezze be a 3. tálcát az 500 lapos adagolóba.

Masukkan Baki 3 ke pengumpan kertas berkapasitas 500-lembar.

500 枚用紙フィーダにトレイ 3 を挿入します。

용지함 3을 500매 용지 공급 장치에 집어 넣습니다.

Sett skuff 3 inn i 500-arks papirmateren.

15

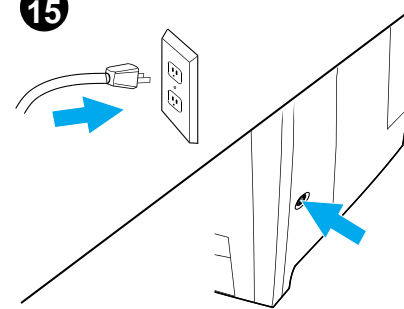

Steek het netsnoer in het stopcontact en zet de printer aan.

Kytke virtajohto ja käynnistä kirjoitin.

Συνδέστε το καλώδιο τροφοδοσίας ρεύματος και ανάψτε τον εκτυπωτή.

Kösse be a tápkábelt, és kapcsolja be a nyomtatót.

Colokkan kabel listrik ke stopkontak kemudian nyalakan printer.

電源コードを差し込み、プリンタの電源を入れます。

전원 코드를 연결하고 프린터를 켭니다.

Koble til strømledningen og slå skriveren på.

16

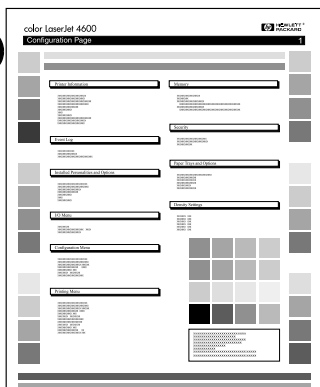

Druk een configuratiepagina af om te controleren of lade 3 wordt weergegeven in de lijst met papierladen en -opties.

Tulosta asetussivu ja varmista, että Paperilokerot ja lisävarusteet -luettelossa näkyy Lokero 3.

Εκτυπώστε μια σελίδα ρυθμίσεων για να βεβαιωθείτε ότι ο Δίσκος 3 εμφανίζεται στον κατάλογο «Paper Trays and Options» (Δίσκοι χαρτιού και Επιλογές).

Nyomtasson konfigurációs oldalt, és nézze meg, hogy szerepel-e a 3. tálcára „Papírtálcák és opciók” pont alatt.

Cetak lembar konfigurasi untuk memeriksa apakah “Tray 3” muncul pada daftar “Paper Trays and Options.”

プリンタ設定ページを印刷して、「用紙トレイ」および「オプション」の一覧に用紙トレイ 3 があることを確認します。

프린터 구성 페이지를 인쇄하여 용지함 3이 용지함 및 옵션 목록에 나타나는지 확인합니다.

Skriv ut en konfigurasjonsside for å kontrollere at papirskuff 3 er installert under Papirskuffer og ekstrautstyr.

17



Installeer vervolgens op alle computers die voor het afdrukken van de printer gebruikmaken, de printerdriver zodat aangegeven wordt dat de papierinvoer voor 500 vel geïnstalleerd is.

Määritä kaikkien tätä kirjoitinta käyttävien tietokoneiden kirjoitinohjain näyttämään, että 500 arkin paperinsyöttölaite on asennettu.

Σε όλους τους υπολογιστές που εκτυπώνουν στον εκτυπωτή, διαμορφώστε το πρόγραμμα οδήγησης εκτυπωτή να δείχνει ότι ο τροφοδότης χαρτιού 500 φύλλων είναι εγκατεστημένος.

A nyomtatót használó számítógépeken állítsa be úgy a nyomtató-illesztőprogramot, hogy az telepített 500 lapos adagolót mutasson.

Pada semua komputer yang menggunakan printer ini untuk mencetak, konfigurasi penggerak printer (printer driver) sehingga menunjukkan bahwa pengumpan kertas berkapasitas 500-lembar sudah terpasang.

プリンタに印刷するすべてのコンピュータで、500 枚用紙フィーダが取り付けられていることが表示されるようにプリンタドライバを設定します。

프린터로 인쇄하는 모든 컴퓨터에서 500매 용지 공급 장치가 설치되어 있음을 표시하도록 프린터 드라이버를 구성합니다.

På alle maskiner som skriver til skriveren, må du konfigurere skriverdriveren slik at den viser at 500-arks papirmateren er installert.

18

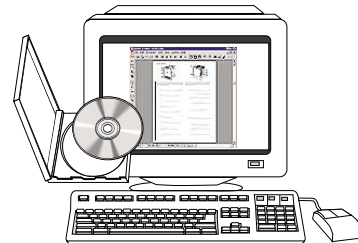

Raadpleeg voor verdere hulp de Help van de printerdriver of de online gebruikershandleiding die op de cd-rom van de printer staat.

Katso lisäohjeita kirjoitinohjaimen online-ohjeesta tai kirjoittimen CD-levyllä olevasta online-käyttöoppaasta.

Για επιπλέον βοήθεια, ανατρέξτε στο ηλεκτρονικό σύστημα βοήθειας του προγράμματος οδήγησης του εκτυπωτή ή στον ηλεκτρονικό οδηγό χρήσης που βρίσκεται στο CD-ROM του εκτυπωτή.

További segítséget a nyomtató-illesztőprogram súgójában vagy a nyomtatóhoz kapott CD-ROM tartalmazta elektronikus felhasználói útmutatóban talál.

Untuk bantuan lebih lanjut, lihat bantuan online (Help) penggerak printer tersebut, atau lihat petunjuk pemakaian elektronik yang disertakan pada CD-ROM printer.

補足説明については、プリンタドライバのオンラインヘルプを参照するか、プリンタのCD-ROMに収録されているオンラインユーザーズガイドを参照してください。

추가 도움말은 프린터 드라이버 온라인 도움말을 참조하거나, 프린터 CD-ROM에 함께 제공된 온라인 사용자 설명서를 참조하십시오.

Du finner mer hjelp i den elektroniske hjelpen for skriverdriveren eller i den elektroniske brukerhåndboken som fulgte med CD-ROM-platen for skriveren.

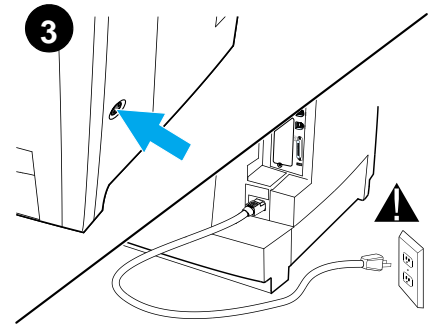
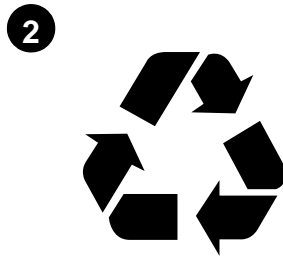
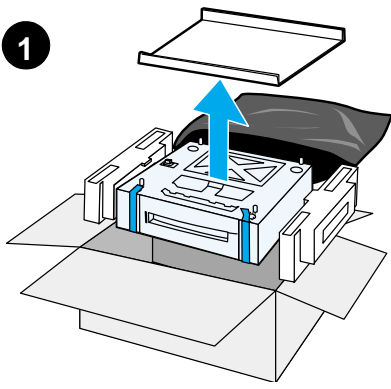

Wyjmij podajnik papieru na 500 arkuszy z pudełka oraz usuń materiały pakunkowe. Usuń taśmę znajdującą się z przodu i z tyłu podajnika papieru na 500 arkuszy.

Zachowaj opakowanie i materiały pakunkowe, na wypadek gdyby w przyszłości wystąpiła potrzeba przetransportowania podajnika papieru na 500 arkuszy.

OSTRZEŻENIE! Jeśli drukarka jest już zainstalowana, należy ją wyłączyć i odłączyć kabel zasilający od drukarki i gniazda zasilania.

Retire da caixa o alimentador de papel de 500 folhas e remova a embalagem. Remova a fita das partes frontal e posterior do alimentador de papel de 500 folhas.

Guarde a caixa e o material de embalagem para o caso de precisar transportar o alimentador de papel.

AVISO! Se a impressora já estiver instalada, desligue-a e desconecte o cabo de alimentação da impressora e da tomada.

Извлеките устройство подачи бумаги на 500 листов из коробки и удалите упаковочные материалы. Удалите ленту с передней и задней частей устройства подачи бумаги на 500 листов.

Не выбрасывайте коробку и упаковочные материалы, если в дальнейшем потребуется перевозить устройство подачи бумаги на 500 листов.

ВНИМАНИЕ! Если принтер уже установлен, отключите его и отключите кабель питания от принтера и розетки.

Ta ut pappersmataren för 500 ark ur förpackningen och ta bort allt förpackningsmaterial. Ta bort förpackningstejpen från pappersmatarens fram- och baksida.

Spara förpackningen och förpackningsmaterialet för framtida transporter av pappersmataren.

WARNING! Om skrivaren redan har installerats måste du först stänga av den och koppla loss nätkabeln från skrivaren och vägguttaget.

นำอุปกรณ์ป้อนกระดาษ 500 แผ่นออกจากกล่องและแกะหีบห่อออก ลอกเทปการออกจากอุปกรณ์ป้อนกระดาษ 500 แผ่น ทั้งด้านหน้าและด้านหลัง

เก็บกล่องและหีบห่อนี้ไว้ใช้เมื่อท่านมีความจำเป็นต้องเคลื่อนย้ายอุปกรณ์ป้อนกระดาษ 500 แผ่น

คำเตือน! หากเครื่องพิมพ์ได้รับการติดตั้งแล้ว ให้ปิดเครื่องพิมพ์และถอดปลั๊กไฟออกจากเครื่องพิมพ์และเต้าเสียบปลั๊กไฟ

從包裝箱中取出 500 頁容量進紙器，並移除包裝材料。撕掉 500 頁容量進紙器前面和後面的膠帶。

將包裝箱和包裝材料保存起來，以備以後運輸 500 頁容量進紙器時使用。

警告! 如果印表機已經安裝好，請先關閉印表機的電源，然後從印表機和電源插座上拔掉電源線。

500 yapraklık kağıt besleyiciyi kutudan çıkarın ve ambalaj malzemelerini temizleyin. 500 yapraklık kağıt besleyicinin ön ve arka kısmındaki bandı çıkarın.

500 yapraklık kağıt besleyiciyi gerektiğinde taşıyabilmek için kutuyu ve ambalaj malzemelerini saklayın.

UYARI! Yazıcı kurulduysa, yazıcıyı kapatın ve güç kablosunu hem yazıcıdan, hem de elektrik prizinden çıkarın.

4

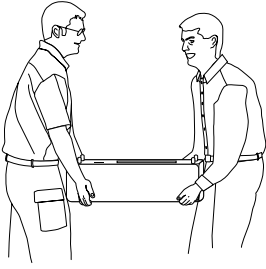

Umieść podajnik papieru na 500 arkuszy w przygotowanym miejscu.

Coloque o alimentador de papel de 500 folhas no local preparado.

Положите устройство подачи бумаги на 500 листов в подготовленное место.

Ställ pappersmataren på en lämplig plats.

วางอุปกรณ์ป้อนกระดาษ 500 แผ่นลงในที่ที่เตรียมไว้

將 500 頁容量進紙器放在準備的位置。

500 yapraklık kağıt besleyicini hazırlanan konuma yerleştirin.

5

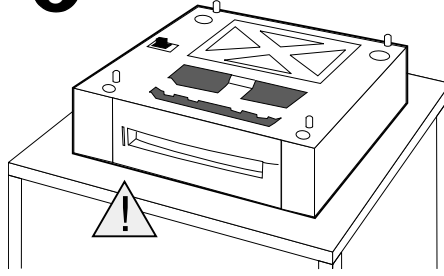

OSTRZEŻENIE: Przygotowane miejsce musi być równe, wytrzymałe i musi podtrzymywać wszystkie cztery narożniki podajnika papieru na 500 arkuszy.

CUIDADO: O local preparado deve ser plano e resistente e deve apoiar os quatro cantos do alimentador de papel.

ОСТОРОЖНО: Подготовленное место должно быть ровным и прочным, а все четыре угла устройства подачи бумаги на 500 листов должны касаться его поверхности.

OBS! Pappersmataren måste placeras på ett plant och stadigt underlag där alla fyra hörnen på pappersmataren ryms.

ข้อควรระวัง : บริเวณที่วางจะต้องแบนราบ มั่นคง และต้องรองรับมุมทั้งสิ้นมุมของอุปกรณ์ป้อนกระดาษ 500 แผ่นได้

小心 : 準備的位置必須水平、穩定，並且必須支撐著 500 頁容量進紙器的四個角。

DİKKAT: Hazırlanan konum düz ve sağlam olmalı, 500 yapraklık kağıt besleyicinin dört köşesini de desteklemelidir.

6

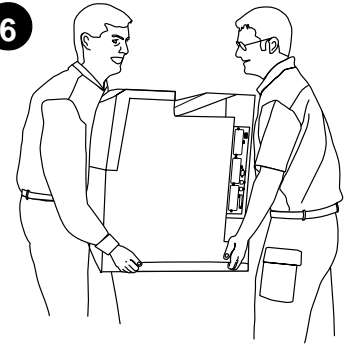

Drukarka powinna być przenoszona przez dwie osoby.

Para mover a impressora são necessárias duas pessoas.

Перемещать принтер должны два человека.

Ni måste vara två personer när skrivaren ska flyttas.

การเคลื่อนย้ายเครื่องพิมพ์ต้องใช้คนสองคน

必須由兩個人一起搬移印表機。

Yazıcıyı iki kişinin taşıması gerekir.

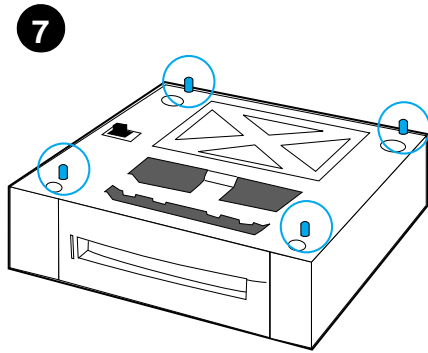

Podczas umieszczania drukarki na podajniku papieru należy wykorzystać kołeczki dopasowujące podajnika papieru na 500 arkuszy w celu prawidłowego ustawienia drukarki.

Utilize os pinos de guia no alimentador de papel de 500 folhas para alinhar a impressora conforme a coloca sobre o alimentador.

Используйте направляющие штифты на устройстве подачи бумаги на 500 листов для выравнивания принтера при опускании его на устройство подачи бумаги.

Observera inriktningsstiften på pappersmataren när ni sänker ner skrivaren över pappersmataren.

วางเครื่องพิมพ์ลงบนอุปกรณ์ป้อนกระดาษ โดยให้ขาตั้งขาที่มุมของอุปกรณ์ป้อนกระดาษเป็นแนวในการวาง

在將印表機裝到 500 頁容量進紙器上時，請使用進紙器上的定位梢釘對準印表機。

500 yapraklık kağıt besleyicinin üzerine indirirken yazıcıyı hizalamak için kağıt besleyicinin kılavuz pimlerini kullanın.

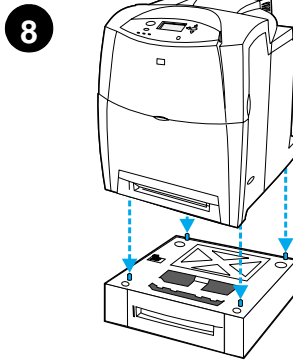

Delikatnie umieść drukarkę na podajniku papieru na 500 arkuszy.
OSTRZEŻENIE: Należy uważać, aby podczas ustawiania drukarki nie wygiąć kołeczków dopasowujących.

Cuidadosamente, coloque a impressora sobre o alimentador de papel de 500 folhas. **CUIDADO:** Ao baixar a impressora, cuidado para não entortar os pinos de guia.

Осторожно опустите принтер на устройство подачи бумаги на 500 листов.
ОСТОРОЖНО: Не изгибайте направляющие штифты при опускании принтера.

Ställ försiktigt skrivaren ovanpå pappersmataren för 500 ark. **OBS!** Se till att inriktningsstiften inte böjs när ni sänker ner skrivaren.

ค่อยๆ วางเครื่องพิมพ์ลงบนอุปกรณ์ป้อนกระดาษ 500 แผ่น **ข้อควรระวัง :** ตอนวางเครื่องพิมพ์ระวังอย่าให้ขาตั้งขาที่มุมงอ

將印表機輕輕裝到 500 頁容量進紙器上。**小心：**往下放置印表機時，注意不要折彎定位梢釘。

Yazıcıyı yavaşça 500 yapraklık kağıt besleyicinin üzerine indirin.
DİKKAT: Yazıcıyı indirirken kılavuz pimlerini eğmemeye dikkat edin.

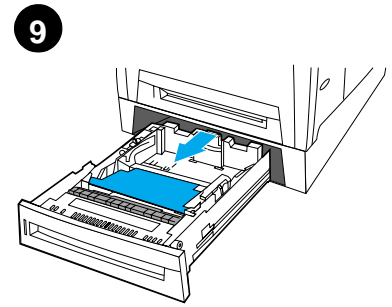

Wyjmij podajnik (podajnik 3) z podajnika papieru na 500 arkuszy.

Remova a bandeja (Bandeja 3) do alimentador de papel de 500 folhas.

Извлеките лоток (Лоток 3) из устройства подачи бумаги на 500 листов.

Ta bort facket (Fack 3) från pappersmataren för 500 ark.

นำถาด (ถาด 3) ออกจากอุปกรณ์ป้อนกระดาษ 500 แผ่น

從 500 頁容量進紙器裏拉出紙匣（3 號紙匣）。

Tepsiyi (Tepsi 3) 500 yapraklık kağıt besleyiciden çıkarın.

10

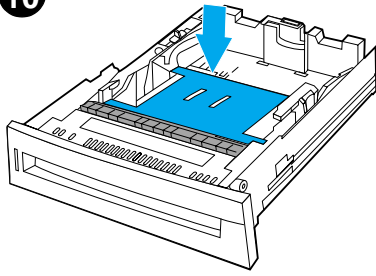

Naciśnij płytkę do podnoszenia nośników w dół, aż zostanie zablokowana. Wyjmij karton z podajnika.

Empurre a placa de elevação de papel para baixo até que trave. Remova a cartolina da bandeja.

Надавите на прижимную пластину для материала, пока она не будет зафиксирована. Извлеките картонный лист из лотка.

Tryck ner lyftplattan tills den låses. Ta bort kartongen från pappersmataren.

กดแผ่นรองกระดาษลงจนล็อกเข้าที่
นำกระดาษแข็งออกจากถาด

向下推材質支撐盤，直至其鎖定。
從紙匣中取出紙板。

Ortam kaldırma levhasını kilitleninceye dek aşağı bastırın. Tepsideki kartonu çıkarın.

11

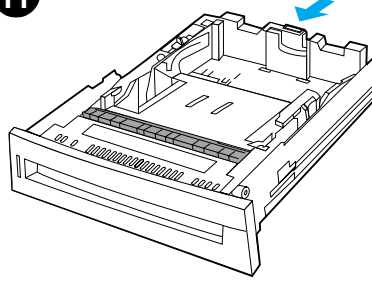

Dopasuj tylną prowadnicę długości przez ściśnięcie jej zatrzasku regulacyjnego i przesunięcie tyłu podajnika w celu dopasowania do długości ładowanego nośnika.

Ajuste a guia posterior de comprimento apertando a trava de ajuste da guia e deslizando a parte posterior da bandeja até o comprimento do papel que está sendo carregado.

Отрегулируйте задний ограничитель длины, нажимая регулировочную защелку направляющей и перемещая задний край лотка для установки длины загруженного материала.

Justera den bakre pappersledaren genom att klämma ihop justeringsreglaget och skjuta bakre delen av facket så att det passar materialets längd.

ปรับตัวกั้นความยาวกระดาษที่อยู่ด้านหลังด้วยการบีบ
คันโยกตัวกั้นกระดาษ และเลื่อนแผงท้ายของถาดมาจ
คความยาวของกระดาษที่บรรจุอยู่

按壓導板調整鎖扣，根據裝載的材質
長度移動紙匣後部，藉以調整後部材
質長度導板位置。

Kılavuz ayar mandalını sıkarak ve tepsinin arkasını yüklenen ortamın uzunluğu kadar kaydırarak, arka uzunluk kılavuzunu ayarlayın.

12

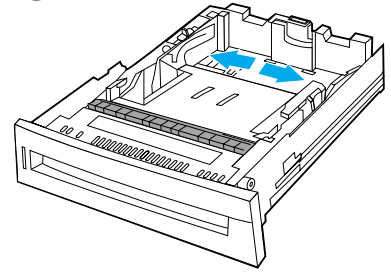

Przesuń prowadnice szerokości, aby ustawić żądany rozmiar.

Deslize as guias de largura até o tamanho desejado.

Передвиньте ограничители ширины для установки нужного размера.

Justera breddledaren till önskad storlek.

เลื่อนตัวปรับความกว้างกระดาษตามต้องการ

將寬度導板滑至想要的尺寸。

Genişlik kılavuzlarını istediğiniz boyuta ayarlayın.

13

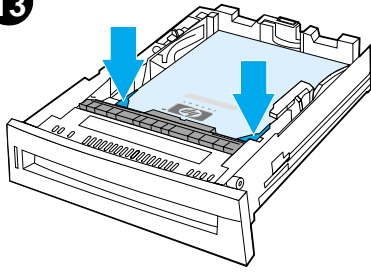

Łaładuj nośnik tak, aby strona przeznaczona do druku była skierowana do góry. Sprawdź, czy przednie rogi nośnika znajdują się pod przyciskami narożnymi z przodu. Łaładuj do 500 arkuszy nośnika o gramaturze 75 g/m². Pojemność może się różnić w zależności od rodzaju nośnika.

Carregue o papel com o lado de impressão voltado para cima. Verifique se os cantos frontais do papel se ajustam sob as guias do canto frontal. Carregue até 500 folhas com gramatura 75 g/m² (20 lb). Com outros tipos de mídia, a capacidade pode ser diferente.

Загрузите материал стороной для печати вверх. Убедитесь, что передние уголки материала правильно помещены под выступами для передних углов. Загрузите до 500 листов бумаги плотностью 75 г/м² (20 фунтов). Емкость лотка может отличаться при использовании других типов материалов.

Lägg i materialet med utskriftssidan uppåt. Kontrollera att pappershörnen ligger under metallhörnen. Lägg i högst 500 ark med vikten 75 g/m². Kapaciteten kan vara en annan för andra materialtyper.

บรรจุกระดาษโดยหงายด้านหน้าขึ้น และให้มุมทั้งสองมุมของหัวกระดาษสอดอยู่ใต้แท็บมุม ด้านหัวทั้งสองแท็บ บรรจุกระดาษน้ำหนัก 75 กรัม/ตรม. (20 ปอนด์) ได้สูงสุด 500 แผ่น ขนาดบรรจุอาจแตกต่างกันไปหากใช้วัสดุพิมพ์ชนิดอื่น

列印面朝上裝入材質。確定材質的前面兩個角在前角彈片的下方。最多裝入 500 頁 75 g/m² (20 磅) 的紙張。其他材質類型的裝載容量可能有所不同。

Ortamı, ön yüzü yukarıya gelecek şekilde yerleştirin. Ortamın köşelerinin ön köşe tırnaklarının altına geldiğinden emin olun. En çok 500 yaprak 75 g/m²'lik (20 lb) bir deste yükleyin. Kapasite, diğer ortam türlerinde farklılık gösterebilir.

14

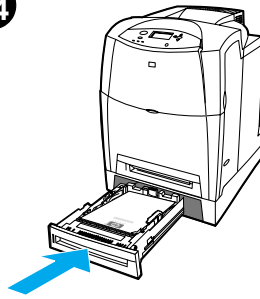

Włóż podajnik 3 do podajnika papieru na 500 arkuszy.

Insira a Bandeja 3 no alimentador de papel de 500 folhas.

Вставьте Лоток 3 в устройство подачи бумаги на 500 листов.

Sätt tillbaka Fack 3 i pappersmataren för 500 ark.

ใส่ถาด 3 เข้าในอุปกรณ์ป้อนกระดาษ 500 แผ่น

將 3 號紙匣插入到 500 頁容量進紙器。

Tepsi 3'ü 500 yapraklık kağıt besleyiciye yerleştirin.

15

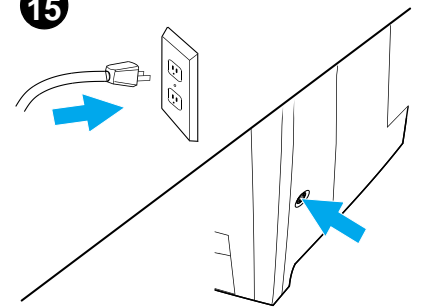

Podłącz kabel zasilający i włóż drukarkę.

Conecte o cabo de alimentação e ligue a impressora.

Подключите кабель питания и включите компьютер.

Anslut nätkabeln och slå på skrivaren.

เสียบสายไฟแล้วเปิดเครื่องพิมพ์

接通電源線，打開印表機電源。

Güç kablosunu takın ve yazıcıyı açın.

16

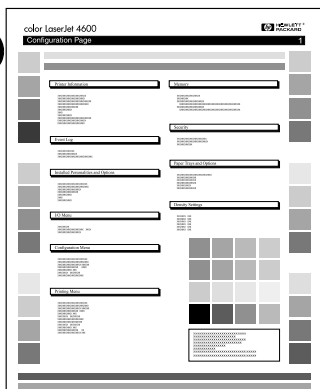

Wydrukuj stronę konfiguracji, aby upewnić się, że w liście Podajniki papieru i opcje zostanie wyświetlona pozycja Podajnik 3.

Imprima uma página de configuração para verificar se a bandeja 3 aparece na lista de Bandejas de papel e opcionais.

Распечатайте таблицу параметров, чтобы проверить, что в разделе «Лотки для бумаги и дополнительные модули» появилась надпись «Поток для бумаги 3 установлен: ДА».

Skriv ut en skrivarkonfigurationssida och kontrollera att pappersstack 3 visas i listan över pappersfack och tillbehör.

พิมพ์หน้ากำหนดค่าของเครื่องพิมพ์ เพื่อตรวจสอบว่าถาด 3 ปรากฏอยู่ในรายชื่อถาดป้อนกระดาษและตัวเลือกแล้วหรือยัง

列印一份組態頁，確認 3 號紙匣出現在「紙匣與選項配件」清單中。

Bir yapılandırma sayfası yazdırarak, Tepsi 3'ün Kağıt Tepsi ve Seçenekleri listesinde bulunduğundan emin olun.

17

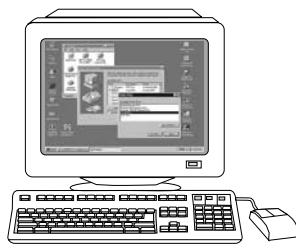

Skonfiguruj sterownik drukarki na wszystkich komputerach korzystających z tej drukarki tak, aby na wszystkich komputerach wyświetlona była informacja o zainstalowaniu podajnika papieru na 500 arkuszy.

Em todos os computadores que utilizam a impressora, configure o seu driver para indicar que o alimentador de papel de 500 folhas está instalado.

На всех компьютерах, с которых выполняется печать на этот принтер, настройте драйвер принтера, чтобы отображалась надпись, что установлено устройство подачи бумаги на 500 листов.

Konfigurera skrivardrivrutinen på alla datorer som ska skriva ut till skrivaren så att pappersmataren visas som installerad.

สำหรับคอมพิวเตอร์ทุกเครื่องที่พิมพ์ด้วยเครื่องพิมพ์นี้ ให้ท่านกำหนดค่าของไดรเวอร์เครื่องพิมพ์ให้แสดงว่าอุปกรณ์ป้อนกระดาษได้ถูกติดตั้งแล้ว

在所有列印至印表機上的電腦上，設定印表機驅動程式顯示 500 頁容量進紙器已安裝。

Yazıcıda yazdıran tüm bilgisayarlarda, yazıcı sürücüsünü 500 yapraklık kağıt besleyicinin yüklü olduğunu gösterecek şekilde yapılandırın.

18

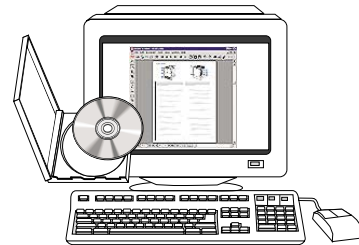

Dodatkowe informacje zawiera pomoc ekranowa dla sterownika drukarki lub ekranowa instrukcja obsługi znajdująca się na dysku CD-ROM drukarki.

Para obter ajuda adicional, consulte a Ajuda on-line do driver de impressora ou o guia do usuário on-line, fornecido no CD-ROM da impressora.

Для получения дополнительной информации см. экранную справку драйвера или руководство пользователя, поставляемое на компакт-диске принтера.

Ytterligare hjälp finns i direkt hjälpen för skrivardrivrutinen eller användarhandboken som medföljde på skrivarens CD-ROM.

หากต้องการความช่วยเหลือเพิ่มเติม โปรดดูที่โปรแกรมช่วยเหลือแบบออนไลน์ของไดรเวอร์เครื่องพิมพ์ หรือดูที่คู่มือผู้ใช้แบบออนไลน์ที่มาพร้อมกับซีดีรอมเครื่องพิมพ์

要獲得更多說明，請參閱印表機驅動程式的線上「說明」，或參閱隨印表機光碟片附帶的線上使用者指南。

Ek yardım için yazıcı yazılımının çevrimiçi yardımına veya yazıcı CD-ROM'unda bulunan çevrimiçi kullanım kılavuzuna bakın.

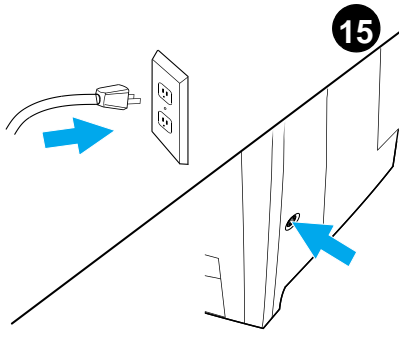

أعد توصيل كابل الطاقة وقم بتشغيل الطابعة.

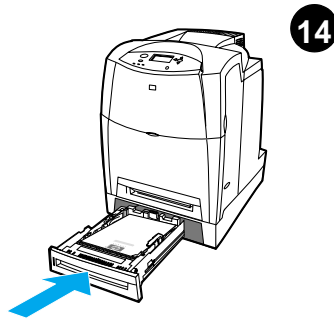

أدخل الدرج ٣ في وحدة تلقيم الورق سعة ٥٠٠ ورقة.

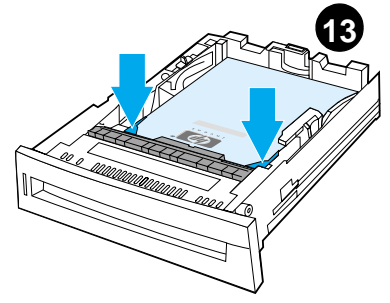

قم بتحميل الوسائط بحيث يكون الوجه الذي سيتم الطباعة عليه للأعلى. تأكد من أن أركان الوسائط مثبتة تحت أسنة الركن الأمامي. قم بتحميل رزمة ورق حتى ٥٠٠ ورقة ويصل وزنها إلى ٧٥ جرام/متر ٢ (٢٠ رطلا). قد تختلف السعة مع أنواع الوسائط الأخرى.

عربي

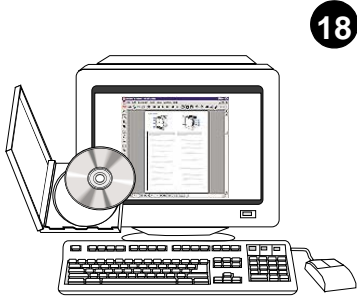

للحصول على مزيد من التعليمات، انظر التعليمات المباشرة لبرنامج تشغيل الطابعة أو انظر دليل المستخدم الذي يرد على قرص الطابعة المضغوط.

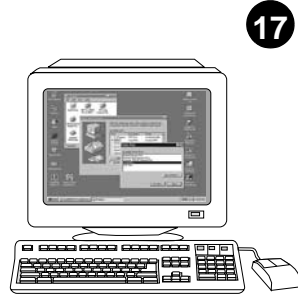

بالنسبة لكل أجهزة الكمبيوتر التي تطبع على هذه الطابعة، قم بتكوين برنامج تشغيل الطابعة لإيضاح أن وحدة تلقيم الورق سعة ٥٠٠ ورقة تم تركيبها.

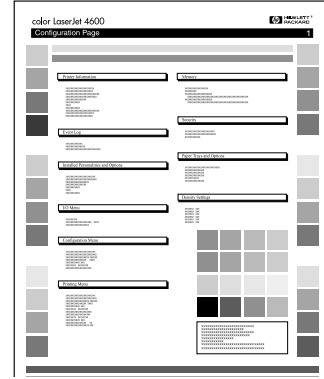

اطبع صفحة تكوين الطابعة كي تتأكد من ظهور الدرج ٣ في قائمة خيارات وأدراج الورق.

عربي

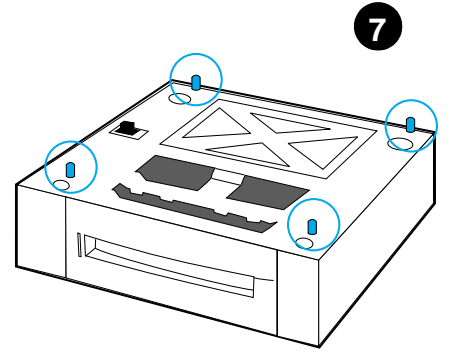

استخدم دبابيس التوجيه الموجودة بوحدة تلقيم الورق
سعة ٥٠٠ ورقة لمحاذاة الطابعة عند القيام بخفضها
لتنسقر على وحدة تلقيم الورق.

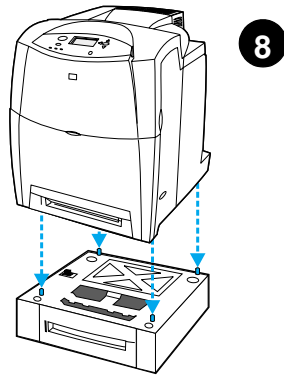

اخفض الطابعة برفق على وحدة تلقيم الورق سعة
٥٠٠ ورقة. تنبيه: تجنب انشاء دبابيس التوجيه
أثناء خفض الطابعة.

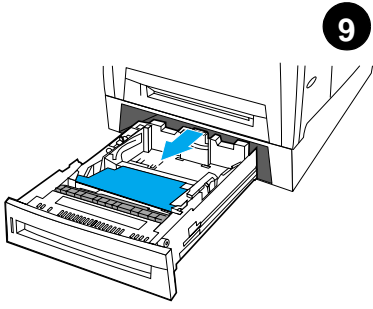

أزل الدرج (الدرج ٣) من وحدة تلقيم الورق سعة
٥٠٠ ورقة.

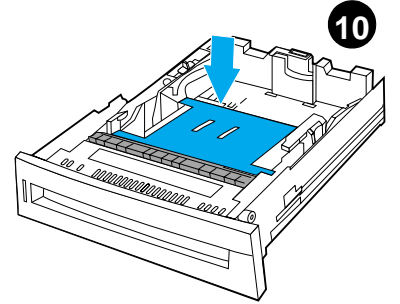

ادفع لوح رفع الوسائط للأسفل حتى يستقر في مكانه.
أزل الورق المقوى من الدرج.

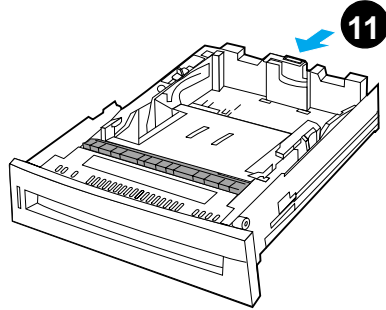

اضبط موجه طول الوسائط الخلفي عن طريق
الضغط على ماسك ضبط الموجه وتحريك مؤخرة
الدرج بطول الوسائط التي يتم تحميلها.

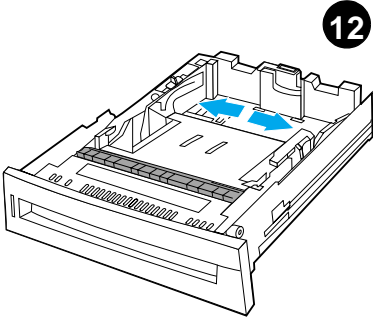

حرك موجات العرض تبعاً للحجم المرغوب.

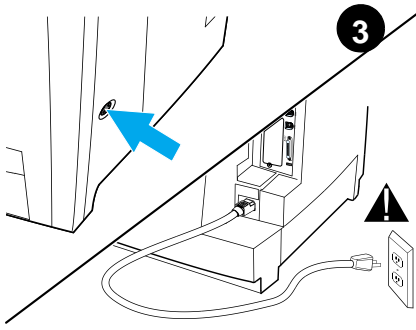

تحذير! إذا كانت الطابعة تم إعدادها بالفعل، فقم بإيقاف تشغيل الطابعة وفصل سلك الطاقة من الطابعة ومنفذ الطاقة.

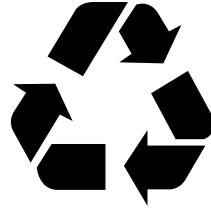

احتفظ بالصندوق ومواد الشحن والتغليف في حالة ما إذا احتجت لنقل وحدة تلقيم الورق سعة ٥٠٠ ورقة فيما بعد.

2

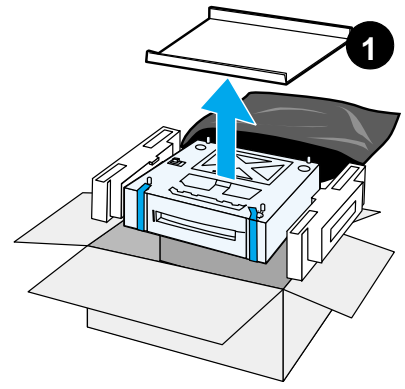

قم بإزالة وحدة تلقيم الورق سعة ٥٠٠ ورقة من الصندوق وأزل مواد التغليف والشحن. أزل الشريط من أمام وخلف وحدة تلقيم الورق سعة ٥٠٠ ورقة.

خطوة

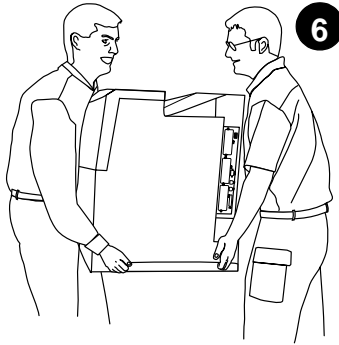

يجب أن ينقل الطابعة شخصان.

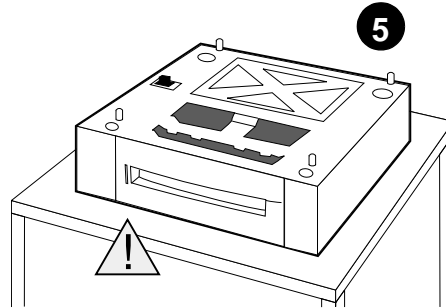

تنبيه: يجب أن يكون الموقع المجهز مستويًا وقويًا ويدعم أركان وحدة تلقيم الورق سعة ٥٠٠ ورقة الأربعة.

5

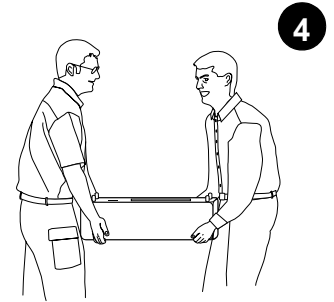

ضع وحدة تلقيم الورق سعة ٥٠٠ ورقة في الموقع المعد لها.

4

خطوة



i n v e n t

copyright © 2002
Hewlett-Packard Company

www.hp.com



C9664-90901