

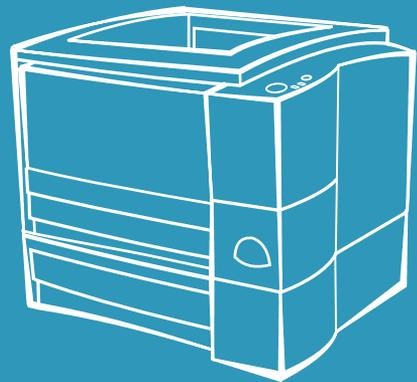

i n v e n t

getting started guide
guide de mise en marche
guía de instalación rápida

Lea esto primero



hp LaserJet 2200

hp LaserJet 2200 series printers

English

Getting Started Guide

Copyright Information

Copyright Hewlett-Packard
Company 2001

All Rights Reserved.

Reproduction, adaptation,
or translation without prior
written permission is prohibited,
except as allowed under the
copyright laws.

Part number: C7058-90944
First Edition: October 2001

Warranty

The information contained in
this document is subject to
change without notice.

Hewlett-Packard makes no
warranty of any kind with
respect to this information.
HEWLETT-PACKARD
SPECIFICALLY DISCLAIMS
THE IMPLIED WARRANTY
OF MERCHANTABILITY
AND FITNESS FOR A
PARTICULAR PURPOSE.

Hewlett-Packard shall not be
liable for any direct, indirect,
incidental, consequential,
or other damage alleged in
connection with the furnishing
or use of this information.

Trademark Credits

Microsoft®, *Windows®*,
and *Windows NT®* are
U.S. registered trademarks
of Microsoft Corporation.

All other products mentioned
herein may be trademarks of
their respective companies.

Contents

HP Customer Care (Service and Support)	2
Introduction	3
Step 1: Check Package Contents	4
Step 2: Locate Printer Parts	5
Step 3: Install Toner Cartridge	6
Step 4: Load Media into the Trays	7
Tray 2 or Optional 250-Sheet Tray 3	7
Optional 500-Sheet Tray 3	8
Step 5: Connect Printer Cable	9
Step 6: Attach Power Cord	11
Step 7: Install Printer Software	12
Windows Installation	13
Macintosh Installation	17
Network Installation	18
Step 8: Record and Store Important Information	20
If You Have Problems	21
If You Have Installation Problems	21
If You Have Any Other Problems	21
Specifications	22
Regulatory Information	24
FCC Regulations	24
Laser Safety Statement	24
Declaration of Conformity	25

HP Customer Care (Service and Support)

Your purchase is backed by HP Customer Care – outstanding service, support, and online training. Here are some ways to contact us:

- **World Wide Web**
<http://www.hp.com/support/lj2200> (English Only)
<http://www2.hp.com> (Europe)

Note

For warranty terms and additional HP Customer Care information, see your electronic user guide, located on the HP LaserJet 2200 CD.

Introduction

Congratulations on your purchase of the HP LaserJet 2200 series printer!



HP LaserJet 2200d

The HP LaserJet 2200d printer is a 19 pages-per-minute (ppm) laser printer (19 ppm with letter-size paper/18 ppm with A4-size paper) that comes with a built-in 250-sheet tray (Tray 2), and a built-in duplexer, for automatically printing on both sides of paper. It has parallel, Fast Infrared (FIR), and universal serial bus (USB) ports. 8 MB of Random Access Memory (RAM) are standard, and the printer is expandable, with 1 available Enhanced Input Output (EIO) slot for connecting to a network, and 2 Dual In-line Memory Module (DIMM) slots for adding fonts and memory.



HP LaserJet 2200dt

The HP LaserJet 2200dt printer is the same as the 2200d model, with an additional 250-sheet tray (Tray 3).



HP LaserJet 2200dn

The HP LaserJet 2200dn printer is the same as the 2200d model, except that the printer is designed for network users. It comes with a full-featured HP Jetdirect EIO print server card (J4169A) for connecting to a 10/100 Base-TX network.



HP LaserJet 2200dtn

The HP LaserJet 2200dtn printer is the same as the 2200d model, with an additional 500-sheet tray (Tray 3) that supports letter and A4 sizes. The printer is designed for network users and comes with a full-featured HP Jetdirect EIO print server card (J4169A) for connecting to a 10/100 Base-TX network.



HP LaserJet 2200

The HP LaserJet 2200 printer is the same as the 2200d model, but with manual rather than automatic duplexing. Availability of this product will vary depending on your location.

The illustrations in this guide will be based on the HP LaserJet 2200d base printer model unless otherwise stated.

Step 1: Check Package Contents

Here is what comes in the box. If anything is missing, talk to your HP dealer or call HP Customer Support (see page 2).

Your electronic user guide is located on the HP LaserJet 2200 CD. You can access the user guide directly from the CD; you can print the entire user guide; and during the printer software installation, you can install the user guide on your computer (this is highly recommended).

Note

At this time, install any accessories that you have purchased with the printer. (This may include an optional paper tray.)

If you purchased an HP Jetdirect EIO print server card separately from your printer, then you will need to install it now. Follow the instructions provided with the print server card.

Figure 1 HP LaserJet 2200 series package contents

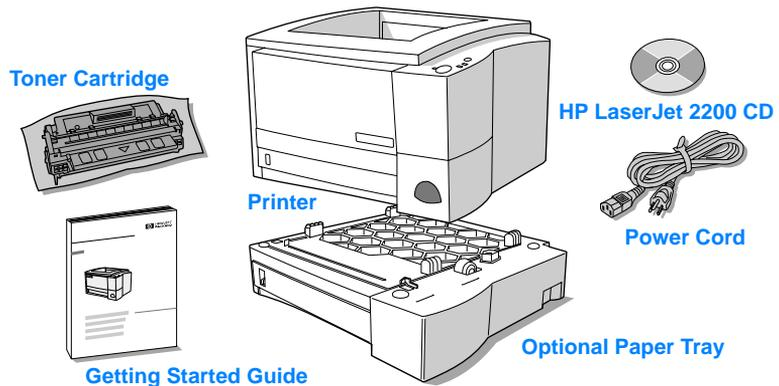

Note

Printer cables are not included with the printer, for more information about obtaining the correct printer cable, see “Step 5: Connect Printer Cable” on page 9.

An HP Jetdirect EIO print server card (J4169A) comes installed in the HP LaserJet 2200dn and 2200dtn printers.

Step 2: Locate Printer Parts

The following illustrations give the location and names of important printer parts.

Figure 2 Printer parts (front view)

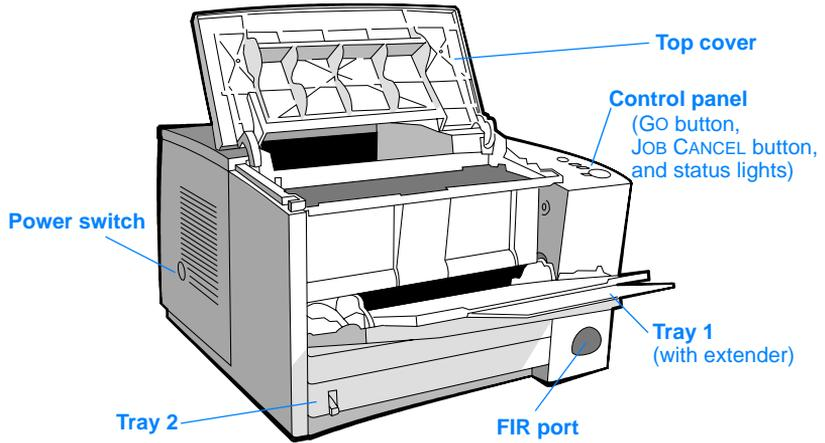
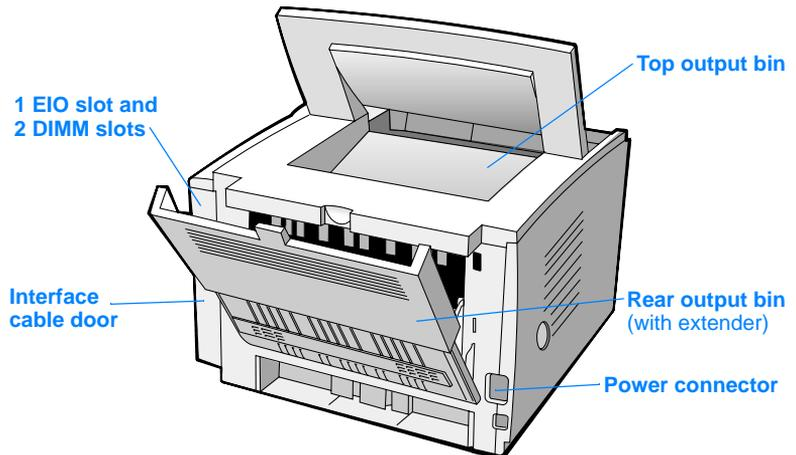
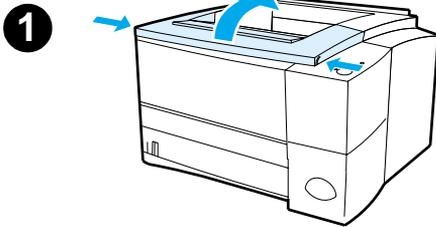

Figure 3 Printer parts (back view)



Step 3: Install Toner Cartridge



- 1 Open the printer's top cover.
- 2 Remove the toner cartridge from its packaging. Rotate the cartridge and gently shake it from side to side to distribute the toner evenly inside the cartridge.

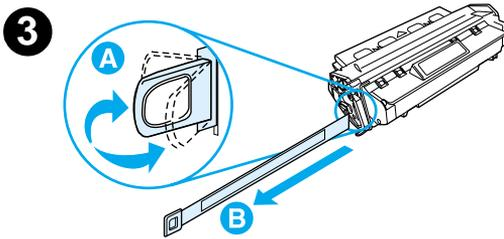
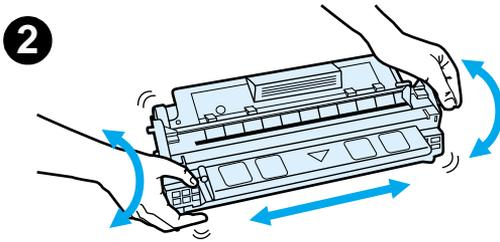

CAUTION

To prevent damage to the toner cartridge, do not expose it to light for more than a few minutes.

- 3 Locate the sealing tape tab on the end of the cartridge. Carefully bend the tab back and forth until it separates from the cartridge. Firmly pull the tab straight out from the cartridge to remove the entire length of tape. Avoid touching any black toner on the tape.

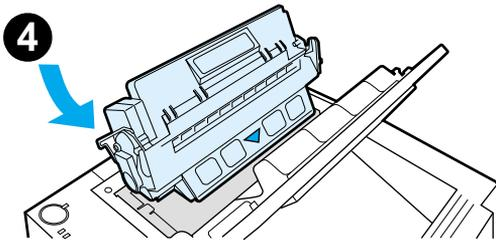

Note

If toner gets on your clothing or hands, wipe it off with a dry cloth and wash clothing in cold water. (Hot water sets toner into fabric.)

- 4 Position the cartridge as shown with the arrow pointing into the printer. Slide the cartridge into the printer as far as it will go and close the top cover.

Note

Hewlett-Packard Company cannot recommend use of non-HP toner cartridges, either new, refilled, or remanufactured. Because they are not HP products, HP cannot influence their design or control their quality.

Step 4: Load Media into the Trays

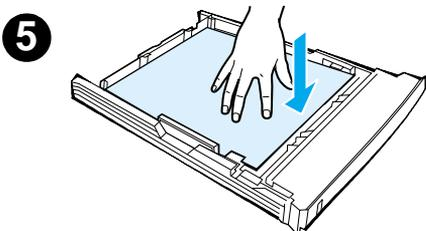
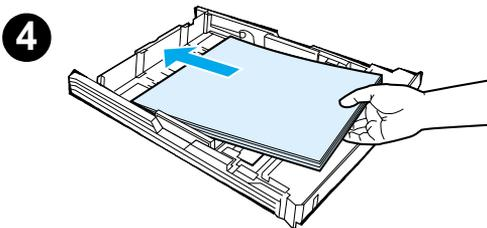
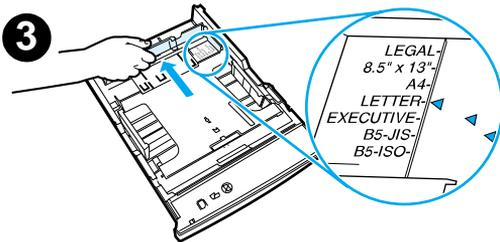
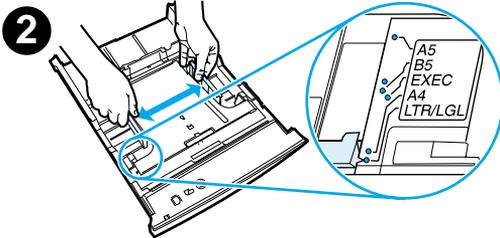
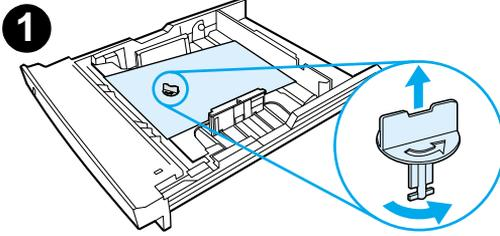

Note

To learn how to print envelopes or other special media from Tray 1, see your electronic user guide, located on the HP LaserJet 2200 CD.

Tray 2 or Optional 250-Sheet Tray 3

- 1 Pull the desired tray out of the printer and locate the orange plastic packaging piece that is holding down the tray. Turn it counter-clockwise and lift up to remove.
- 2 Move the side width guides outward to match the desired paper size.
- 3 On the rear paper length guide, press on the blue tab and adjust it so the pointer matches the desired paper size.
- 4 Add the media and make sure it is flat in the tray at all four corners. Keep the media below the height tabs on the paper length guide in the rear of the tray.
- 5 Push down on the metal paper lift plate to lock it in place.
- 6 Slide the tray back into the printer.

Note

Whenever you remove a 250-sheet tray from the printer, always push down the metal paper lift plate before you put it back. The metal paper lift plate will release and lift the paper up when you push the tray into the printer.

Optional 500-Sheet Tray 3

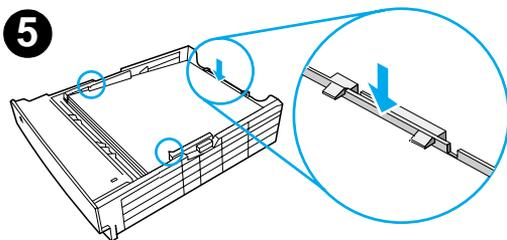
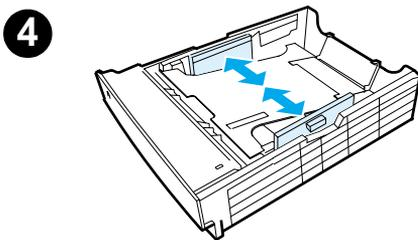
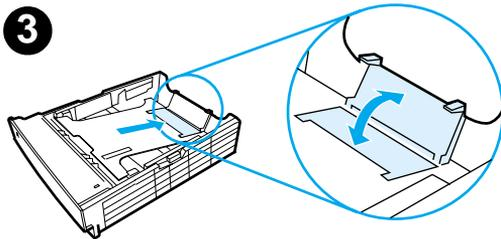
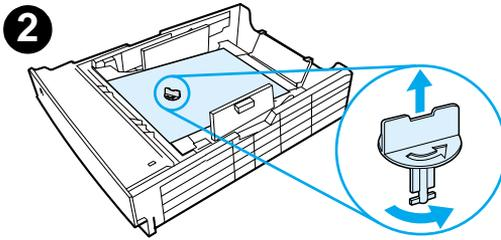
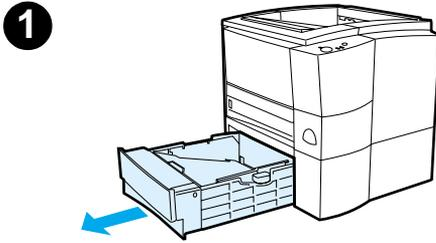

- 1 Pull the tray out of the printer.
- 2 Locate the orange plastic packaging piece that is holding down the tray. Turn it counter-clockwise and lift up to remove.
- 3 To adjust for letter-size paper, pull up on the rear stop, or to adjust for A4-size paper, push the rear paper stop down.
- 4 For letter-size paper, move the side width guides outward as far as possible, or for A4-size paper, move the side width guides inward as far as possible.
- 5 Add the media and make sure that it is flat in the tray. Keep the media below the hooks on the side and rear of the tray.
- 6 Slide the tray back into the printer.

Step 5: Connect Printer Cable

The HP LaserJet 2200 series printer has two ports for connecting the printer directly to your computer: parallel and USB. The HP LaserJet 2200dn and 2200dtn printers come with an HP Jetdirect EIO print server card that includes a network cable port. You can purchase an HP Jetdirect EIO print server card for the other HP LaserJet 2200 series printers. For ordering information, see your electronic user guide (located on the HP LaserJet 2200 CD), or contact your local HP dealer.

Printer cables are not included with the printer. You will need to obtain one of the following cables:

- For connecting your printer directly to your computer via the parallel port, you need to obtain an IEEE-1284B parallel cable.
- For connecting your printer directly to your computer via the USB port, you need to obtain a USB cable. (The USB cable is compatible with Windows 98/2000/Millennium/XP or Macintosh. If you have a different operating system on your computer, connect a parallel or network cable.)
- If you want to connect to a network, you will need to obtain a network cable.

To install your printer successfully, it is important that you know which cable you are installing and follow the instructions for that type of installation. If you are not sure which cable you have, refer to the figure below.

Figure 4 Cable overview

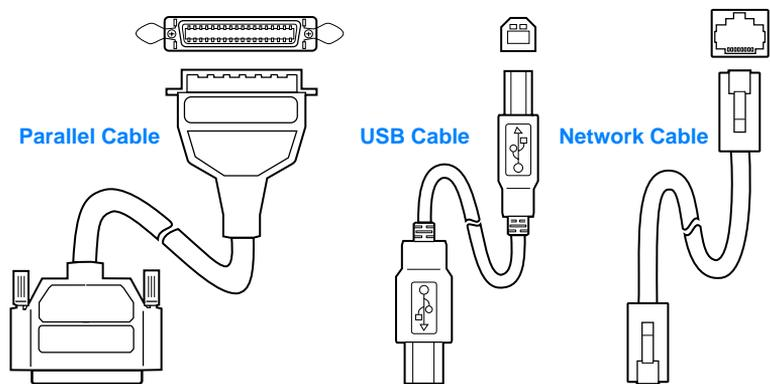

To connect your printer cable:

- 1 Locate the interface cable door, at the rear of the printer (see the figure below). Open the interface cable door by pressing on the release tabs and swinging the door to the side.
- 2 Connect the parallel, USB, or network cable to the correct port:
 - **To connect a parallel cable to the parallel port**, first turn off your computer (this is recommended, but not required). Snap the wire clips in place to secure the cable to the printer. The cable should install easily. If installation is difficult, check the cable orientation. Connect the other end of the cable to the proper connector on the computer.
 - **To connect a USB cable to the USB port**, connect the square end of the USB cable to the USB port on your printer. Connect the rectangular end of the USB cable to any available USB port on your computer.
 - **To connect a network cable to an Ethernet 10/100 Base-TX network port**, connect a twisted-pair network cable to the port on the HP Jetdirect EIO print server. Connect the other end of the cable to the network.
- 3 Close the interface cable door.

Figure 5

Connect parallel, USB, or network cable

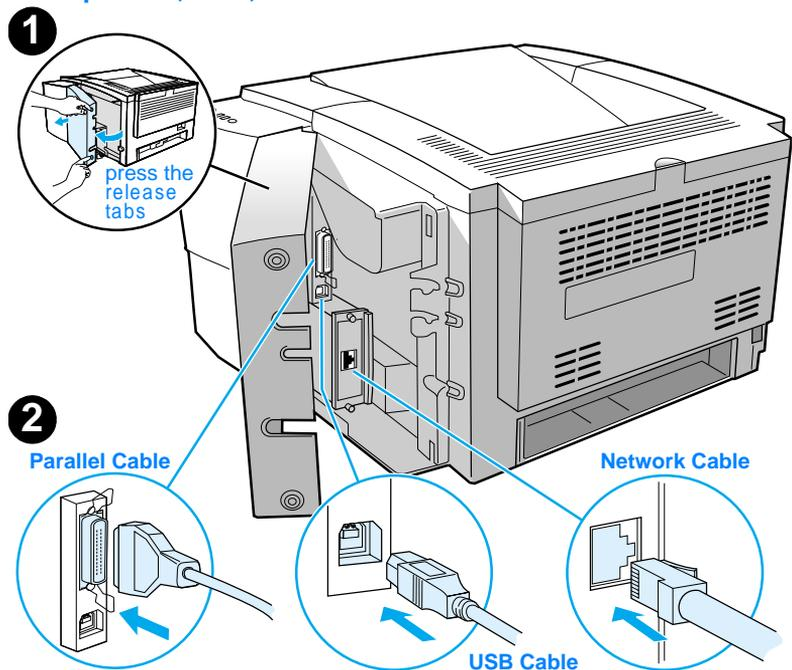

Step 6: Attach Power Cord

- 1 Locate the power switch on the side of the printer and make sure the printer is turned off.
- 2 Connect the power cord to the printer and a grounded power strip or an AC outlet.

Note

Use only the power cord provided with the product.

- 3 Turn the printer on.

Figure 6 Attach power cord

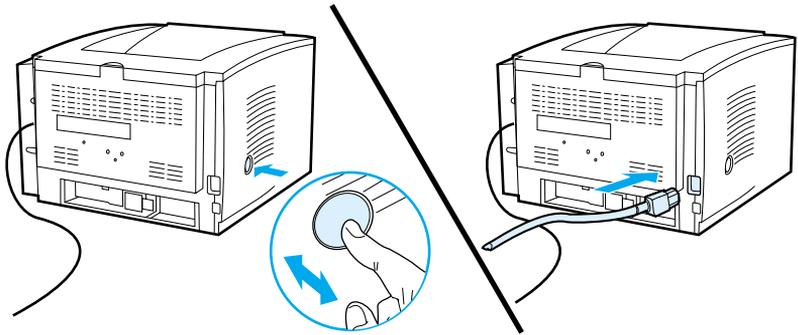

Step 7: Install Printer Software

The printer comes with helpful software, including printer drivers and optional software. For easy printer setup and access to the full range of printer features, it is strongly advised that you install the software provided.

Before you install the software, make sure you have followed the instructions in “Step 5: Connect Printer Cable” and “Step 6: Attach Power Cord”.

For more information about printer software components and features, see your electronic user guide, located on the HP LaserJet 2200 CD.

Note

HP software is not available in all languages.

Check the ReadMe file provided on the HP LaserJet 2200 CD for additional software included and supported languages. The most recent drivers, additional drivers, and other software are available from the Internet and other sources. If you do not have access to the Internet, see your electronic user guide (located on the HP LaserJet 2200 CD) for information on how to obtain the most recent software.

The HP LaserJet 2200 series printer comes with printer software for the following operating systems:

- Microsoft Windows 3.1x (driver only), 95, 98, 2000, Millennium, NT 4.0, and XP. For installation instructions, go to page 13.
- Macintosh System 7.5.5 and above. For installation instructions, go to page 17.

For software installation on a networked Windows computer, see “Network Installation” on page 18.

Windows Installation

There are different Windows installation methods, depending on the type of cable you connected:

- If you connected a parallel cable, see the section below.
- If you connected a USB cable, go to page 15.
- If you connected a network cable, go to page 18.

If You Connected a Parallel Cable

Note

The following software installation instructions assume that your computer was turned OFF during “Step 5: Connect Printer Cable” and “Step 6: Attach Power Cord”. If your computer was ON during these steps, and has not been restarted, the printer software can still be installed, but the steps will be slightly different than below. Use the Windows NT 4.0 instructions on page 14 for your installation.

- 1 Turn your computer on and quit any open programs.
- 2 Follow the steps for your Windows version:

Windows 3.1x (driver only)

- a Select Main, Control Panel, Printers.
- b In the Printers window, click Add. In the drop-down menu, select Install Unlisted or Updated Printer, then click Install.
- c Place the HP LaserJet 2200 CD in the CD-ROM drive.
- d Click Browse. Browse to “D:\English\Drivers\Win3x” (where D is the letter of your CD-ROM drive). Select “oemsetup.inf” and click OK.
- e Select the HP LaserJet 2200 series driver. Click OK.
- f Close all windows and then restart your computer.
- g To verify that the installation has been completed successfully, open a software application of your choice and open or create a simple document.
- h Make sure the correct printer name appears, and print the document.
- i If the document prints correctly, installation is complete. Continue to Step 8 on page 20. (If nothing prints or if the document does not print correctly, see “If You Have Problems” on page 21.)

Windows 95

- a The “Update Device Driver Wizard” window should appear on the computer display.
- b Place the HP LaserJet 2200 CD in the CD-ROM drive.
- c Depending on the version of Windows 95:
 - Click Next> (if available) and then skip to step 3 below.
 - or -
 - Click OK and then continue to step d below.
- d On the line provided, type D:\9xME_LPT (where D is the letter of your CD-ROM drive), and then click OK.

Windows 98

- a The “Add New Hardware Wizard” window should appear on the computer display. Click Next>.
- b Select “Search for the best driver for your device. (Recommended)” and then click Next>.
- c Click the boxes as needed so that there is a check mark next to “Specify a location:” (and NO check marks next to “Floppy disk drives” and “CD-ROM drive”).
- d Place the HP LaserJet 2200 CD in the CD-ROM drive.
- e Under “Specify a location:”, type `D:\9xME_LPT` (where D is the letter of your CD-ROM drive). Click Next>.

Windows 2000 and Windows XP

- a The “Found New Hardware Wizard” window should appear on the computer display. Click Next>.
- b Select “Search for a suitable driver for my device (recommended)” and then click Next>.
- c Under “Optional search locations:”, click the locations as needed so that there is a check mark next to “Specify a location:” (and NO check marks next to “Floppy disk drives” and “CD-ROM drives”). Click Next>.
- d Place the HP LaserJet 2200 CD in the CD-ROM drive.
- e Under “Copy manufacturer’s files from:”, type `D:\2000_XP` (where D is the letter of your CD-ROM drive) and then click OK.
- f The Wizard should display a window indicating that it has found the driver; click Next>.

Windows Millennium

- a The “Add New Hardware Wizard” window should appear on the computer display.
- b Select “Specify the location of the driver (Advanced)” and then click Next>.
- c Select “Search for the best driver for your device. (Recommended)” and then click the boxes as needed so that there is a check mark next to “Specify a location:” (and NO check mark next to “Removable Media”).
- d Place the HP LaserJet 2200 CD in the CD-ROM drive.
- e Under “Specify a location:”, type `D:\9xME_LPT` (where D is the letter of your CD-ROM drive). Click Next>.

Windows NT 4.0

To install the software on Windows NT 4.0, you must have administrator privileges (on start and restart).

- a Place the HP LaserJet 2200 CD in the CD-ROM drive.
- b When the welcome screen appears, follow the directions on the screen. If the welcome screen does not appear: click Start, click Run, type `D:\SETUP` (where D is the letter of your CD-ROM drive), and then click OK.
- c Click the button next to Install Printer.

-
- 3 Follow the instructions on the screen to install the software.

Note

Before installation is complete, make sure that there is a check mark next to "Print a test page" (when the prompt appears).

In Windows 2000, if the "Found New Hardware Wizard" window reappears before installation is complete, click Cancel.

- 4 Click Finish.
- 5 If you are prompted to restart your computer, click Yes. The test page should print after your computer restarts. If you are not prompted to restart your computer, a test page should print immediately. (If you have Windows NT 4.0 you do not need to restart your computer.)
- 6 If the test page printed correctly, installation is complete. Continue to "Step 8: Record and Store Important Information" on page 20. (If nothing prints or if the test page does not print correctly, see "If You Have Problems" on page 21.)

If You Connected a USB Cable

Note

Windows 3.1x, 95, and NT 4.0 do not support USB cable connections. The following instructions are for computers running Windows 98, 2000, or Millennium. If you want to connect a USB cable to your Macintosh, see "Macintosh Installation" on page 17.

- 1 If your computer is off, turn it on now. Quit any open programs.
- 2 Follow the steps for your Windows version:

Windows 98

- a The "Add New Hardware Wizard" window should appear on the computer display. Click Next>.
- b Select "Search for the best driver for your device. (Recommended)" and then click Next>.
- c Click the boxes as needed so that there is a check mark next to "Specify a location:" (and NO check marks next to "Floppy disk drives" and "CD-ROM drive").
- d Place the HP LaserJet 2200 CD in the CD-ROM drive.
- e Under "Specify a location:", type D:\98ME_USB (where D is the letter of your CD-ROM drive). Click Next>.

Windows 2000 and Windows XP

- a The “Found New Hardware Wizard” window should appear on the computer display. Click Next>.
- b Select “Search for a suitable driver for my device (recommended)” and then click Next>.
- c Under “Optional search locations:”, click the locations as needed so that there is a check mark next to “Specify a location:” (and NO check marks next to “Floppy disk drives” and “CD-ROM drives”). Click Next>.
- d Place the HP LaserJet 2200 CD in the CD-ROM drive.
- e Under “Copy manufacturer’s files from:”, type D: \2000_XP (where D is the letter of your CD-ROM drive) and then click OK.
- f The Wizard should display a window indicating that it has found the driver; click Next>.

Windows Millennium

- a The “Add New Hardware Wizard” window should appear on the computer display.
 - b Select “Specify the location of the driver (Advanced)” and then click Next>.
 - c Select “Search for the best driver for your device. (Recommended)” and then click the boxes as needed so that there is a check mark next to “Specify a location:” (and NO check mark next to “Removable Media”).
 - d Place the HP LaserJet 2200 CD in the CD-ROM drive.
 - e Under “Specify a location:”, type D: \98ME_USB (where D is the letter of your CD-ROM drive). Click Next>.
-

- 3 Follow the instructions on the screen to install the software.

Note

Before installation is complete, make sure that there is a check mark next to “Print a test page” (when the prompt appears).

In Windows 2000, if the “Found New Hardware Wizard” window reappears before installation is complete, click Cancel.

- 4 Click Finish.
- 5 If you are prompted to restart your computer, click Yes. The test page should print after your computer restarts. If you are not prompted to restart your computer, a test page should print immediately.
- 6 If the test page printed correctly, installation is complete. Continue to “Step 8: Record and Store Important Information” on page 20. (If nothing prints or if the test page does not print correctly, see “If You Have Problems” on page 21.)

Macintosh Installation

Note

The Apple LaserWriter 8 driver must be installed to use the PPD. Use the Apple LaserWriter 8 driver that came with your Macintosh.

Before beginning installation, turn off virus protection.

- 1 Run the install program by placing the HP LaserJet 2200 CD in the CD-ROM drive. The installation window will appear on the desktop.
- 2 Select the correct language and double-click the installer icon.
- 3 Follow the on-screen instructions.

Note

The HP LaserJet 2200 CD contains software for many languages. Once you select the installation language and double-click Install in the desired language, the installation screen will appear in that language.

- 4 To verify that the installation has been completed successfully, open a software application of your choice and open or create a simple document.
- 5 Make sure the correct printer name appears, and print the document.
- 6 If the document prints correctly, installation is complete. Continue to "Step 8: Record and Store Important Information" on page 20. (If nothing prints or if the document does not print correctly, see "If You Have Problems" on page 21.)

If You Connected a USB Cable

- 1 Open Apple's Desktop Printer Utility.
- 2 Select "Printer (USB)" and click OK.
- 3 Under USB Printer Selection, click Change.
- 4 Select the HP LaserJet 2200 printer and click OK.
- 5 Under "PPD" click Auto Setup.
- 6 Make sure you save your changes before you close the window.

Network Installation

The software on the HP LaserJet 2200 CD supports network installation with Novell NetWare 3.2, 4.x, and 5.x or a Microsoft network (except Windows 3.1x). For network installation on other operating systems, go to http://www.hp.com/support/net_printing.

Note

The HP Jetdirect print server included with the HP LaserJet 2200dn or 2200dtn printer has a 10/100 Base-TX network port. If you need an HP Jetdirect print server with another type of network port, see your electronic user guide (located on the HP LaserJet 2200 CD) for ordering information, or contact your local HP dealer.

Before You Install the Printer Software

- To make sure that the HP Jetdirect print server is configured correctly for the network, print the self test/configuration pages (when the printer's Ready light is on, press and release the **Go** and **JOB CANCEL** buttons simultaneously). On the second page look for "Hardware Address" followed by a 12-digit number. You may need this hardware address number to complete network installation.
- If you are installing the software on Windows NT 4.0, Windows 2000, or Novell NetWare, make sure you have administrator privileges.

Windows installation will walk you through the following:

- Connecting your printer to a Novell NetWare server. (Answer Yes when prompted from the Novell Server Detected screen.)
- Connecting your printer to a networked Windows print server. (Follow the "Client Setup" path from the Network Setup screen.)
- Connecting your printer directly to the network without going through a print server. (Follow the "Server or Peer to Peer" path from the Network Setup screen.)
- Connecting your printer to a network, when you are not sure which method is right for you. (Follow the "Help me to determine which setup is right for me" path from the Network Setup screen.)

To Install the Printer Software

Note

The following instructions are for Windows computers only. If you connected a network cable to your Macintosh, see "Macintosh Installation" on page 17.

- 1 Place the HP LaserJet 2200 CD in the CD-ROM drive.
- 2 When the welcome screen appears, follow the directions on the screen.
If the welcome screen does not appear: click Start, click Run, type `D:\SETUP` (where `D` is the letter of your CD-ROM drive), and then click OK.
- 3 Click the button next to Install Printer and then follow the instructions on the screen to install the software.

Note

Before installation is complete, make sure that there is a check mark next to "Print a test page" (when the prompt appears).

In Windows 2000, if the "Found New Hardware Wizard" window reappears before installation is complete, click Cancel.

- 4 Click Finish.
- 5 If the test page printed correctly, installation is complete. Continue to "Step 8: Record and Store Important Information" on page 20. (If nothing prints or if the test page does not print correctly, see "If You Have Problems" on page 21.)

Network Printer Management Software

- For individual network printer management, use the Embedded Web Server, included in your HP Jetdirect EIO print server card.
- For network printer management in commercial and enterprise environments, you may want to install HP Web JetAdmin. This software is not available on the HP LaserJet 2200 CD, but you can download HP Web JetAdmin from the web site listed below.

For more information about the HP Jetdirect Embedded Web Server or HP Web JetAdmin, go to <http://www.hp.com/go/webjetadmin>, or see your electronic user guide, located on the HP LaserJet 2200 CD.

Step 8: Record and Store Important Information

- 1 When you have finished the software installation, return the HP LaserJet 2200 CD to its case, and keep it handy for future use.
- 2 If you ever need to contact HP Customer Care (Service and Support), you will need the product model number and serial number, located on the back of the HP LaserJet 2200 product. Take a moment now to record this information on the inside of this guide's cover.
- 3 Because you will also need the date of purchase, HP recommends stapling your dated sales receipt or proof of purchase to this guide's cover.

Congratulations, the printer setup is complete!

We recommend that you keep this getting started guide handy for future reference.

If You Have Problems

If You Have Installation Problems

Use the following list to resolve problems you may have installing your printer:

- 1** Make sure your printer is on and all connections are firm. Ensure that no other peripherals are connected to the printer cable. For parallel connections, make sure your cable is IEEE-1284B compliant.
- 2** Exit any software programs and turn off the computer and the printer. Turn on the printer and then turn on the computer.
- 3** Close any virus protection programs that are running on your computer. (Right-click the virus protection program icon in the taskbar status area, and then click Disable.)
- 4** Uninstall the printer software using the instructions in your electronic user guide, located on the HP LaserJet 2200 CD.
- 5** Try the installation process again.
- 6** If you get a message that two-way communication is not working, click OK and continue with the rest of the installation.

If You Have Any Other Problems

To resolve any other problems you may have with your printer, refer to your electronic user guide, located on the HP LaserJet 2200 CD.

For information about contacting HP Customer Care, see page 2.

Note

To identify and troubleshoot control panel light messages, use the control panel simulator. For more information, see your electronic user guide, located on the HP LaserJet 2200 CD.

Specifications

Note

For media specifications and additional printer specifications, please refer to your electronic user guide, located on the HP LaserJet 2200 CD.

Location requirements for the HP LaserJet 2200 series printer:

- A sturdy, level surface for placement
- Space allowance around the printer
- A well ventilated room
- No exposure to direct sunlight or chemicals, including ammonia based cleaning solutions
- Adequate power supply
- A stable environment—no abrupt temperature or humidity changes
- Relative humidity 10% to 80%
- Room temperature 15° to 32.5° C (59° to 89° F)

Printer Specifications	HP LaserJet 2200	HP LaserJet 2200 with Optional Tray 3 (250-sheet)	HP LaserJet 2200 with Optional Tray 3 (500-sheet)
Height	255 mm (10.0 in.)	334 mm (13.2 in.)	395 mm (15.6 in.)
Width	405 mm (16.0 in.)	405 mm (16.0 in.)	405 mm (16.0 in.)
Depth (body)	435 mm (17.1 in.)	435 mm (17.1 in.)	435 mm (17.1 in.)
Weight (with toner cartridge)	14.0 kg (29.0 lbs)	17.1 kg (35.9 lbs)	18.7 kg (39.4 lbs)

Electrical Specifications	110-Volt Models	220-Volt Models
Power Requirements	100-127V (+/- 10%) 50/60 Hz (+/- 3 Hz)	220-240V (+/- 10%) 50/60 Hz (+/- 3 Hz)
Minimum recommended circuit capacity for typical product	5.0 Amps	2.5 Amps
Average Power Consumption (Watts) - (HP LaserJet 2200 series printer)	Printing (18 PPM) = 400 W Standby = 12 W PowerSave = 12 W Off = 0 W	Printing (18 PPM) = 400 W Standby = 12 W PowerSave = 12 W Off = 0 W

PowerSave default activation time is 15 minutes.
Values are subject to change. See <http://www.hp.com/support/lj2200> for current information.

WARNING! Power requirements are based on the region where the printer is sold. Do not convert operating voltages. This may damage the printer and void the product warranty.

Environmental Specifications	Operating Printing	Storage/Standby
Temperature (printer and toner cartridge)	15° to 32.5° C (59° to 89° F)	-20° to 40° C (-4° to 104° F)
Relative humidity	10% to 80%	10% to 90%

Acoustic Emissions (HP LaserJet 2200)	Bystander Position	Declared Per ISO 9296
	Printing (18 PPM)	$L_{pAm} = 51$ dB(A)
	PowerSave	Essentially inaudible
	Sound Power	Declared Per ISO 9296
	Printing (18 PPM)	$L_{WA} = 6.6$ bels(A)
	PowerSave	Essentially inaudible

You may wish to place printers with sound power equal to or greater than 6.3 bels in a separate room or cubicle.
Values are subject to change. See <http://www.hp.com/support/lj2200> for current information.

Regulatory Information

Note

For additional regulatory information, please refer to Appendix A of your electronic user guide, located on the HP LaserJet 2200 CD.

FCC Regulations

This equipment has been tested and found to comply with the limits for a Class B digital device, pursuant to Part 15 of the FCC rules. These limits are designed to provide reasonable protection against harmful interference in a residential installation. This equipment generates, uses, and can radiate radio frequency energy. If this equipment is not installed and used in accordance with the instructions, it may cause harmful interference to radio communications. However, there is no guarantee that interference will not occur in a particular installation; the presence of interference can be determined by turning the equipment off and on. If this equipment does cause harmful interference to radio or television communications, the user is encouraged to try to correct the interference by one or more of the following measures:

- Reorient or relocate the receiving antenna.
- Increase distance between equipment and receiver.
- Connect equipment to an outlet on a circuit different from that to which the receiver is located.
- Consult your dealer or an experienced radio/television technician.

Note

Any changes or modifications to the printer that are not expressly approved by HP could void the user's authority to operate this equipment.

Use of a shielded interface cable is required to comply with the Class B limits of Part 15 of FCC rules.

Laser Safety Statement

The Center for Devices and Radiological Health (CDRH) of the U.S. Food and Drug Administration has implemented regulations for laser products manufactured since August 1, 1976. Compliance is mandatory for products marketed in the United States. The printer is certified as a "Class 1" laser product under the U.S. Department of Health and Human Services (DHHS) Radiation Performance Standard according to the Radiation Control for Health and Safety Act of 1968.

Since radiation emitted inside the printer is completely confined within protective housings and external covers, the laser beam cannot escape during any phase of normal user operation.

WARNING!

Using controls, making adjustments, or performing procedures other than those specified in the user guide may result in exposure to hazardous radiation.

Declaration of Conformity

according to ISO/IEC Guide 22 and EN 45014

Manufacturer's Name: Hewlett-Packard Company

Manufacturer's Address: 11311 Chinden Boulevard
Boise, Idaho 83714-1021, USA

declares, that the product

Product Name: HP LaserJet 2200d, 2200dt, 2200dn, 2200dtn, 2200

Model Number: C7058A, C7059A, C7063A, C7061A, C4793A*, C7065A**, C7064A

Product Options: ALL

conforms to the following Product Specifications:

Safety: IEC 60950:1991+A1+A2+A3+A4 / EN 60950:1992+A1+A2+A3+A4+A11
IEC 60825-1:1993+A1 / EN 60825-1:1994+A11 (Class 1 Laser/LED Product)

EMC: CISPR 22:1997 / EN 55022:1998 Class B¹
EN 61000-3-2:1995
EN 61000-3-3:1995
EN 55024:1998
FCC Title 47 CFR, Part 15 Class B² / ICES-002, Issue 2
AS / NZS 3548:1995

Supplementary Information:

The product herewith complies with the requirements of the EMC Directive 89/336/EEC and the Low Voltage Directive 73/23/EEC, and carries the CE-marking accordingly.

- 1) The product was tested in a typical configuration with Hewlett-Packard Personal Computer Systems.
- 2) This Device complies with Part 15 of the FCC Rules. Operation is subject to the following two conditions: (1) this device may not cause harmful interference, and (2) this device must accept any interference received, including interference that may cause undesired operation.
- 3) Product exhibits Class A operation when connected to Local Area Network (LAN) cables using print server accessories.

* C4793A is the Optional 250-sheet Input Tray.

** C7065A is the Optional 500-sheet Input Tray.

**Boise, Idaho USA
April 6, 2000**

For regulatory topics only:

Australia Contact: Product Regulations Manager, Hewlett-Packard Australia Ltd.,
31-41 Joseph Street, Blackburn, Victoria 3130, Australia

European Contact: Your Local Hewlett-Packard Sales and Service Office or Hewlett-Packard GmbH, Department HQ-TRE / Standards Europe, Herrenberger Straße 110-140, D-71034 Böblingen (FAX: +49-7031-14-3143)

USA Contact: Product Regulations Manager, Hewlett-Packard Company, PO Box 15,
Mail Stop 160, Boise, ID 83707-0015 (Phone: 208-396-6000)

Imprimantes série hp LaserJet 2200

Français

Guide de mise en marche

Informations de copyright

Copyright Société
Hewlett-Packard 2001

Tous droits réservés. La reproduction, l'adaptation ou la traduction sans accord préalable écrit sont interdites, sauf permission des lois de copyright.

Numéro de référence :
C7058-90944

Première édition : octobre 2001

Garantie

Les informations contenues dans ce document sont susceptibles d'être modifiées sans préavis.

Hewlett-Packard n'accorde aucune garantie en ce qui concerne ces informations.
HEWLETT-PACKARD
DECLINE EN PARTICULIER
TOUTE GARANTIE IMPLICITE
QUANT A LA
COMMERCIALITE ET
L'ADEQUATION A UN BUT
PARTICULIER.

Hewlett-Packard ne saurait être tenu responsable d'aucun dommage direct, indirect, fortuit, consécutif, ou présumé lié à la fourniture ou à l'utilisation des ces informations.

Marques citées

Microsoft®, *Windows®* et *Windows NT®* sont des marques déposées américaines de Microsoft Corporation.

Tous les autres produits mentionnés peuvent être des marques de leurs sociétés respectives.

Sommaire

Assistance clientèle HP (Service après-vente et assistance)	2
Introduction	3
Etape 1 : Vérification du contenu de l'emballage	4
Etape 2 : Emplacement des composants de l'imprimante	5
Etape 3 : Installation de la cartouche d'encre	6
Etape 4 : Chargement des bacs	7
Bac 2 ou bac 3 optionnel de 250 feuilles	7
Bac 3 optionnel de 500 feuilles	8
Etape 5 : Branchement du câble d'imprimante	9
Etape 6 : Branchement du cordon d'alimentation	11
Etape 7 : Installation du logiciel d'imprimante	12
Installation Windows	12
Installation Macintosh	17
Installation en réseau	17
Etape 8 : Enregistrement et stockage d'informations importantes	20
Si vous rencontrez des problèmes	21
Si vous rencontrez des problèmes d'installation	21
Si vous rencontrez d'autres problèmes	21
Spécifications	22
Informations réglementaires	24
Réglementations FCC	24
Déclaration sécurité laser	24
Déclaration de conformité	25

Assistance clientèle HP (Service après-vente et assistance)

Votre achat s'accompagne de l'assistance clientèle de HP : service, assistance et formation en ligne remarquables. Voici les façons de nous contacter :

- **World Wide Web**
<http://www.hp.com/support/lj2200> (en anglais uniquement)
<http://www2.hp.com> (Europe)

Remarque

Pour connaître les termes de la garantie et pour plus d'informations concernant l'assistance clientèle HP, veuillez consulter votre guide d'utilisation électronique sur le CD-ROM HP LaserJet 2200.

Introduction

Félicitations pour l'achat de votre imprimante HP LaserJet série 2200 !



HP LaserJet 2200d

L'imprimante HP LaserJet 2200d est une imprimante laser imprimant 19 pages par minute (19 ppm avec papier au format lettre /18 ppm avec un papier au format A4) qui fonctionne avec un bac intégré de 250 feuilles (Bac 2) et une unité d'impression recto-verso intégrée pour une impression recto-verso automatique. Elle est équipée d'un port parallèle, d'un port infrarouge (FIR) et d'un port bus série (USB). Elle est dotée d'une mémoire vive (RAM) de 8 Mo qui peut être étendue, d'un logement EIO (Enhanced Input Output) disponible pour la connexion à un réseau et de deux logements de mémoire (barrettes DIMM) pour l'ajout de polices ou de mémoire.



HP LaserJet 2200dt

L'imprimante HP LaserJet 2200dt est la même que le modèle 2200d, avec un bac supplémentaire de 250 feuilles (Bac 3).



HP LaserJet 2200dn

L'imprimante HP LaserJet 2200dn est la même que le modèle 2200d, sauf qu'elle est conçue pour une utilisation en réseau. Elle est livrée avec une carte serveur d'impression HP Jetdirect EIO (J4169A) toutes fonctions pour une connexion à un réseau 10/100 Base-TX.



HP LaserJet 2200dtn

L'imprimante HP LaserJet 2200dtn est la même que le modèle 2200d, avec un bac supplémentaire de 500 feuilles au format lettre ou A4 (Bac 3). L'imprimante est conçue pour une utilisation en réseau. Elle est livrée avec une carte serveur d'impression HP Jetdirect EIO (J4169A) toutes fonctions pour une connexion à un réseau 10/100 Base-TX.



HP LaserJet 2200

L'imprimante HP LaserJet 2200 est identique au modèle 2200d, excepté que le mode d'impression recto-verso est manuel et non automatique. La disponibilité de ce produit varie en fonction de votre emplacement.

Sauf indications contraires, les illustrations de ce guide se réfèrent à l'imprimante du modèle de base HP LaserJet 2200d.

Etape 1 : Vérification du contenu de l'emballage

Voici les éléments qui doivent se trouver dans l'emballage. Si le contenu est incomplet, contactez votre revendeur HP ou appelez l'assistance clientèle HP (voir page 2).

Votre guide d'utilisation électronique se trouve sur le CD-ROM HP LaserJet 2200. Vous pouvez accéder au guide d'utilisation directement à partir du CD-ROM, ou l'imprimer dans son intégralité, ou encore l'installer sur votre ordinateur pendant l'installation des logiciels de l'imprimante (ceci est vivement conseillé).

Remarque

Maintenant, installez tous les accessoires que vous avez acquis avec l'imprimante. (Ceci peut inclure un bac à papier optionnel.)

Si vous avez acheté une carte serveur d'impression HP Jetdirect EIO séparément de votre imprimante, vous allez devoir l'installer maintenant. Suivez les instructions fournies avec la carte serveur d'impression.

Figure 1

Contenu de l'emballage de l'imprimante HP LaserJet série 2200

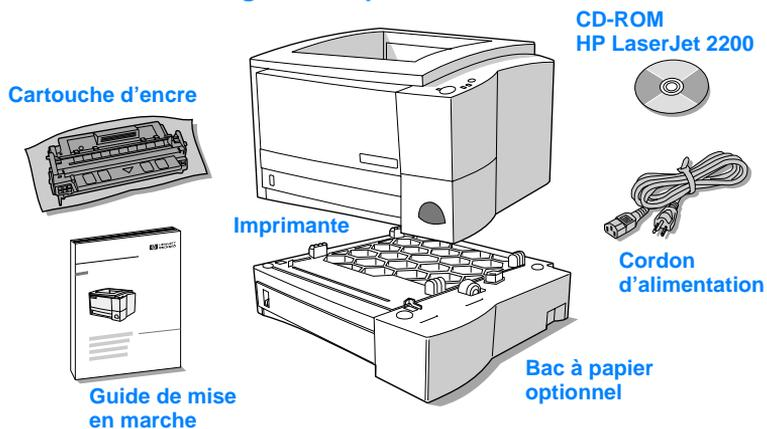

Remarque

Les câbles d'imprimante ne sont pas fournis avec l'imprimante ; pour plus d'informations concernant l'obtention du câble d'imprimante correct, reportez-vous à la section « Etape 5 : Branchement du câble d'imprimante » page 9.

Une carte serveur d'impression HP Jetdirect EIO (J4169A) est déjà installée sur les imprimantes HP LaserJet 2200dn et 2200dtn.

Etape 2 : Emplacement des composants de l'imprimante

Les illustrations suivantes indiquent l'emplacement et le nom des composants importants de l'imprimante.

Figure 2 Composants de l'imprimante (vue de face)

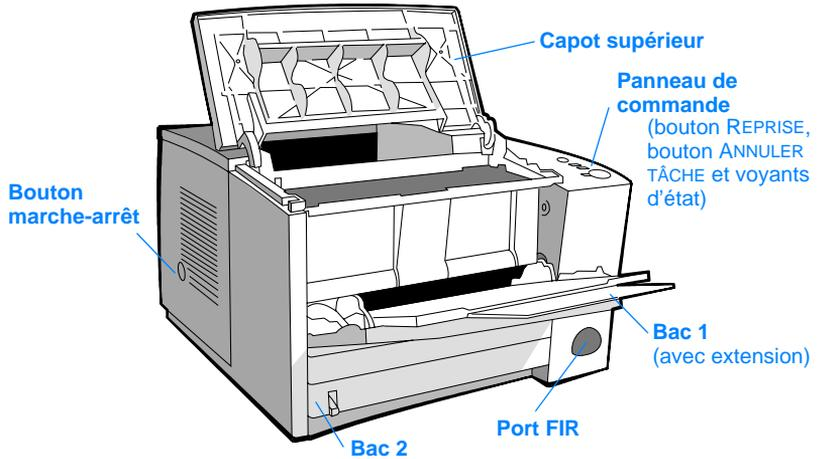
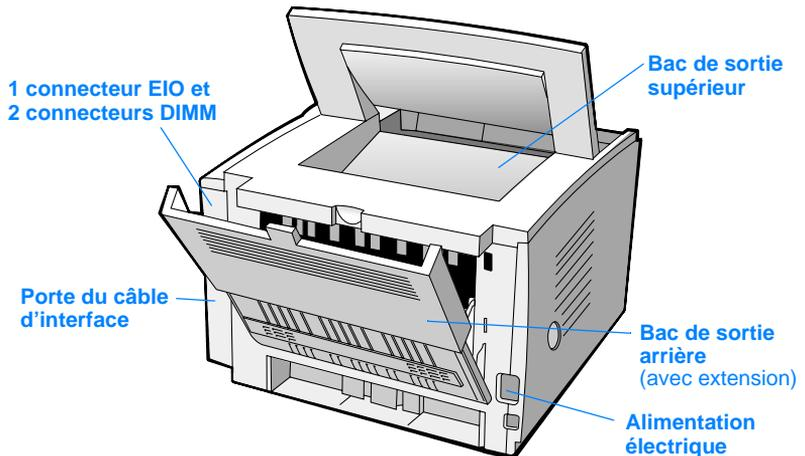
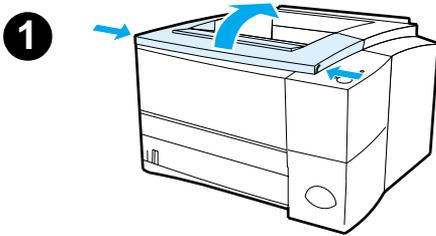

Figure 3 Composants de l'imprimante (vue arrière)



Etape 3 : Installation de la cartouche d'encre



- 1 Ouvrez le capot supérieur de l'imprimante.
- 2 Retirez la cartouche d'encre de son emballage. Faites tourner la cartouche en la secouant doucement d'un côté à l'autre afin de répartir l'encre de façon homogène dans la cartouche.

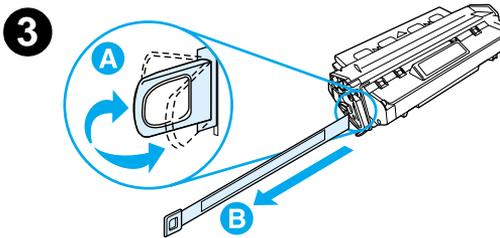
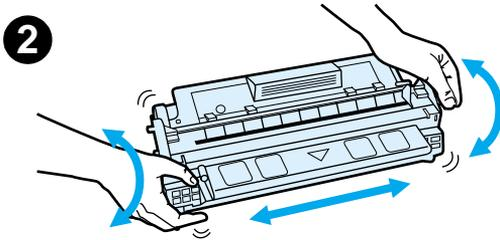

ATTENTION

Pour prévenir l'endommagement de la cartouche d'encre, évitez de l'exposer à la lumière pendant plus de quelques minutes.

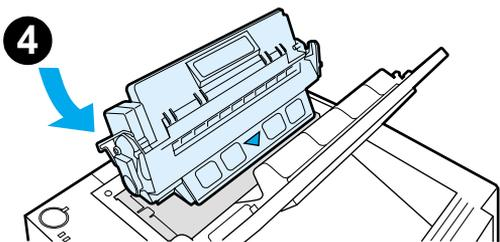

- 3 Repérez la languette de bande adhésive de scellage au bout de la cartouche. Pliez délicatement la languette d'avant en arrière jusqu'à ce qu'elle se détache de la cartouche. Tirez la languette fermement de la cartouche pour ôter toute la longueur de la bande. Evitez de toucher l'encre noire présente sur la bande.

Remarque

Si de l'encre vient entacher vos vêtements ou vos mains, essuyez-la à l'aide d'un chiffon sec et lavez les vêtements à l'eau froide. (L'eau chaude fait pénétrer l'encre dans le tissu.)

- 4 Positionnez la cartouche comme indiqué, la flèche pointant vers l'intérieur de l'imprimante. Faites glisser la cartouche dans l'imprimante aussi loin que possible et fermez le capot supérieur.

Remarque

La société Hewlett-Packard déconseille l'utilisation de cartouches d'encre, même neuves, rechargées ou recyclées, qui ne soient pas des cartouches HP. En effet, comme il ne s'agit pas de produits HP, l'entreprise n'a aucun contrôle sur leur conception ou leur qualité.

Etape 4 : Chargement des bacs

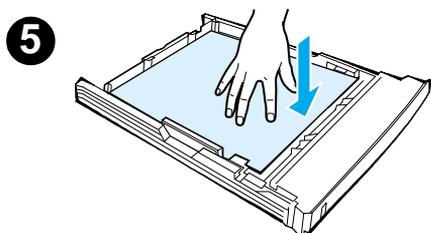
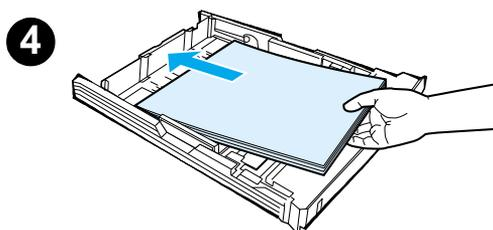
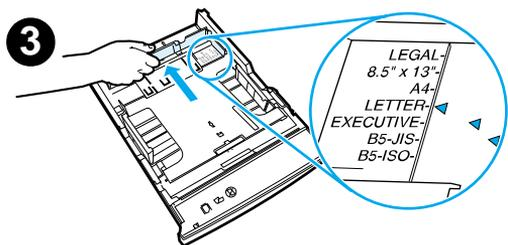
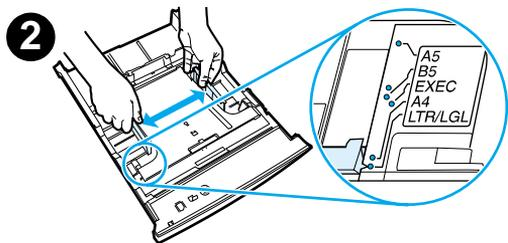
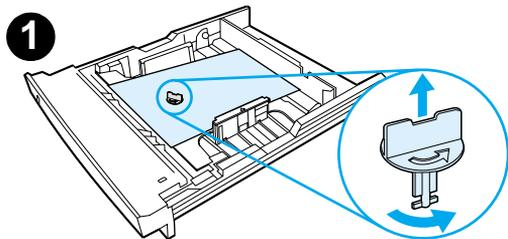

Remarque

Pour apprendre à imprimer des enveloppes ou d'autres supports spéciaux à partir du Bac 1, veuillez consulter votre guide d'utilisation électronique, situé sur le CD-ROM HP LaserJet 2200.

Bac 2 ou bac 3 optionnel de 250 feuilles

- 1 Retirez de l'imprimante le bac voulu et repérez la pièce de plastique orange qui maintient le bac vers le bas. Tournez-la dans le sens inverse des aiguilles d'une montre et soulevez-la pour l'ôter.
- 2 Ouvrez les guides pour les ajuster au format de papier voulu.
- 3 Sur le guide arrière de longueur du papier, appuyez sur le taquet bleu pour l'ajuster de sorte que le pointeur corresponde au format du papier.
- 4 Placez le papier bien à plat dans le bac (vérifiez les quatre coins). Le niveau du papier doit être inférieur aux taquets de hauteur du guide de longueur du papier à l'arrière du bac.
- 5 Poussez sur la plaque métallique de levage du papier pour la caler.
- 6 Faites glisser le bac dans l'imprimante.

Remarque

Si vous avez retiré complètement le bac de 250 feuilles de l'imprimante, n'oubliez pas de pousser sur la plaque métallique de levage du papier avant de replacer le bac. Celle-ci permet de libérer et de soulever le papier lorsque vous replacez le bac dans l'imprimante.

Bac 3 optionnel de 500 feuilles

1

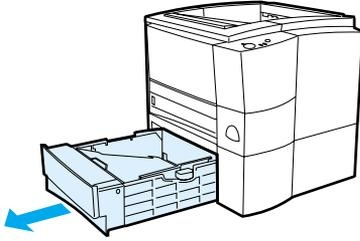

2

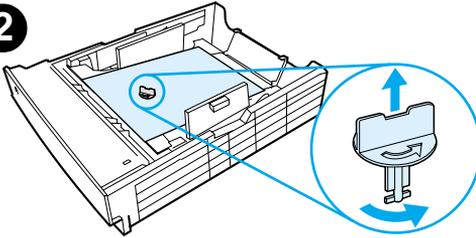

3

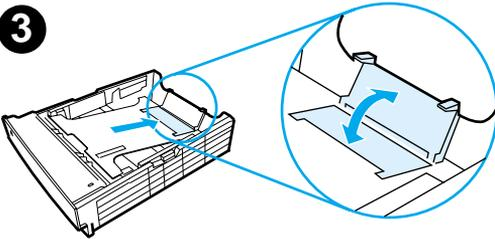

4

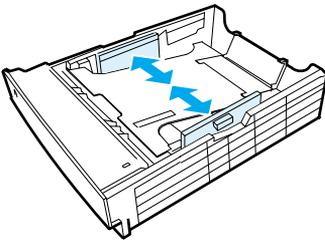

5

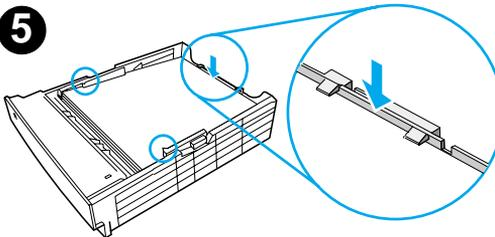

- 1 Retirez le bac de l'imprimante.
- 2 Repérez la pièce de plastique orange qui maintient le bac vers le bas. Tournez-la dans le sens inverse des aiguilles d'une montre et soulevez-la pour l'ôter.
- 3 Pour régler le bac au format lettre, remontez le taquet d'arrêt situé à l'arrière du bac. Pour le régler au format A4, repoussez le taquet d'arrêt vers le bas.
- 4 Pour le papier au format lettre, déplacez les guides de largeur latéraux le plus possible vers l'extérieur, pour le papier au format A4, déplacez-les le plus possible vers l'intérieur.
- 5 Placez le papier bien à plat dans le bac. Maintenez le papier au-dessous des crochets qui se trouvent sur les côtés et l'arrière du bac.
- 6 Faites glisser le bac dans l'imprimante.

Etape 5 : Branchement du câble d'imprimante

L'imprimante HP LaserJet série 2200 dispose de deux ports pour la connecter directement à votre ordinateur : le port parallèle et le port USB. Les imprimantes HP LaserJet 2200dn et 2200dtn sont livrées avec une carte serveur d'impression HP Jetdirect EIO qui comporte un port de câble réseau. Vous pouvez faire l'acquisition d'une carte serveur d'impression HP Jetdirect EIO pour les autres imprimantes HP LaserJet série 2200. Pour plus d'informations, veuillez consulter votre guide d'utilisation électronique (situé sur le CD-ROM HP LaserJet 2200), ou contactez votre revendeur local HP.

Les câbles d'imprimante ne sont pas fournis avec l'imprimante. Vous devez vous procurer l'un des câbles suivants :

- Pour brancher votre imprimante directement sur votre ordinateur via le port parallèle, vous devez vous procurer un câble parallèle IEEE-1284B.
- Pour brancher votre imprimante directement sur votre ordinateur via le port USB, vous devez vous procurer un câble USB. (Le câble USB est compatible Windows 98/2000/Millennium/XP ou Macintosh. Si vous avez un autre système d'exploitation sur votre ordinateur, branchez un câble parallèle ou réseau.)
- Si vous souhaitez vous connecter à un réseau, vous devez vous procurer un câble réseau.

Pour installer votre imprimante correctement, il est important de savoir quel câble utiliser et de suivre les instructions correspondant à ce type d'installation. Si vous n'êtes pas sûr du câble que vous avez, reportez-vous à la figure ci-dessous.

Figure 4

Présentation des câbles

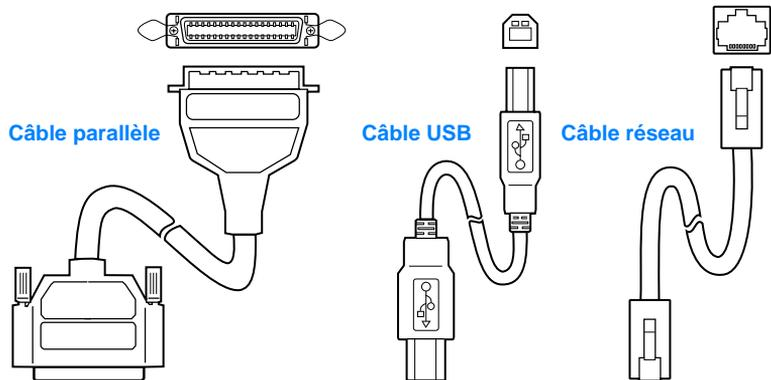

Pour brancher votre câble imprimante :

- 1 Localisez la porte du câble d'interface à l'arrière de l'imprimante (voir la figure ci-dessous). Ouvrez la porte du câble d'interface en appuyant sur les taquets de libération et en la faisant pivoter vers le côté.
- 2 Branchez le câble parallèle, USB ou réseau sur le bon port :
 - **Pour brancher un câble parallèle sur le port parallèle**, mettez d'abord votre ordinateur hors tension (ceci est conseillé, mais pas indispensable). Refermez les attaches en fil métallique pour fixer le câble sur l'imprimante. Le câble doit s'installer facilement. Si l'installation est difficile, vérifiez l'orientation du câble. Branchez l'autre bout du câble sur le bon connecteur de l'ordinateur.
 - **Pour brancher un câble USB sur le port USB**, connectez le bout carré du câble au port USB de votre imprimante. Connectez le bout rectangulaire du câble USB à un port USB quelconque disponible sur votre ordinateur.
 - **Pour brancher un câble réseau sur un port réseau Ethernet 10/100 Base-TX**, connectez un câble réseau à paire torsadée au port du serveur d'impression HP Jetdirect EIO. Connectez l'autre bout du câble au réseau.
- 3 Fermez la porte du câble d'interface.

Figure 5

Branchement d'un câble parallèle, USB ou réseau

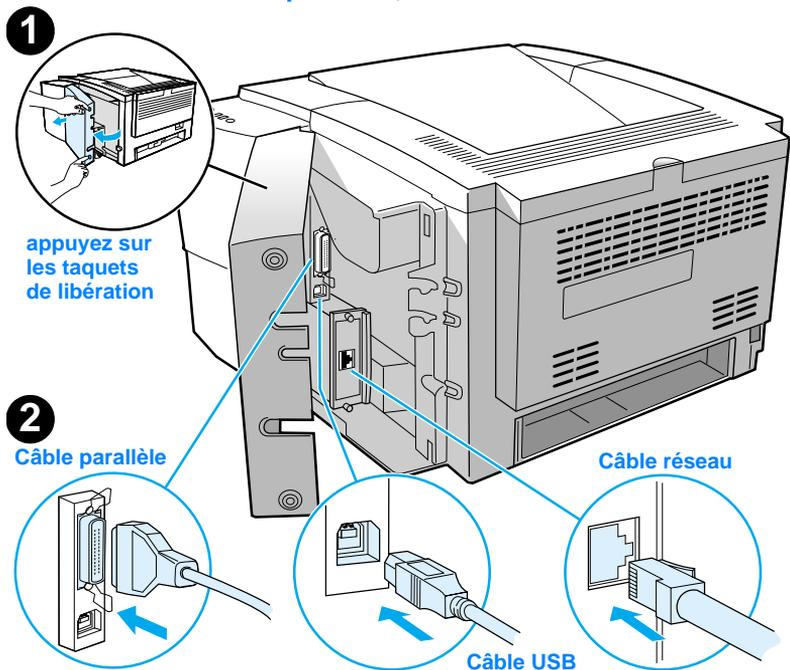

Etape 6 : Branchement du cordon d'alimentation

- 1 Localisez le bouton marche-arrêt sur le côté de l'imprimante et assurez-vous qu'elle est hors tension.
- 2 Branchez le cordon d'alimentation sur l'imprimante et sur une prise multiple reliée à la terre ou sur une prise murale.

Remarque

Utilisez uniquement le cordon d'alimentation fourni avec le produit.

- 3 Mettez l'imprimante sous tension.

Figure 6

Branchement du cordon d'alimentation

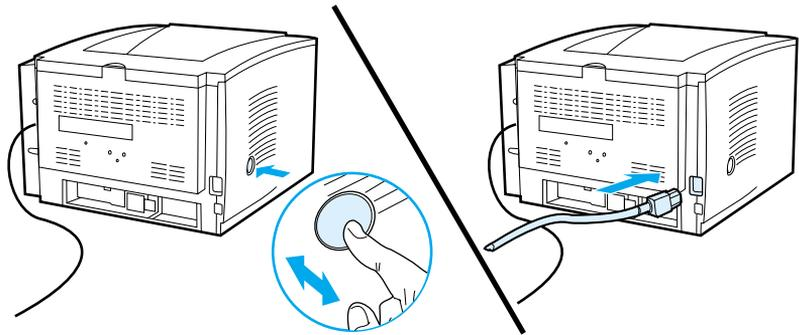

Etape 7 : Installation du logiciel d'imprimante

L'imprimante est fournie avec des pilotes d'imprimante et un logiciel optionnel. Pour configurer facilement l'imprimante et accéder à l'ensemble de ses fonctions, il est fortement conseillé d'installer le logiciel fourni.

Avant d'installer le logiciel, assurez-vous que vous avez suivi les instructions des sections « Etape 5 : Branchement du câble d'imprimante » et « Etape 6 : Branchement du cordon d'alimentation ».

Pour plus d'informations concernant les composants et les fonctionnalités du logiciel d'imprimante, veuillez consulter votre manuel d'utilisation électronique situé sur le CD-ROM HP LaserJet 2200 .

Remarque

Le logiciel HP n'est pas disponible dans toutes les langues.

Reportez-vous au fichier ReadMe sur le CD-ROM HP LaserJet 2200 pour connaître les logiciels supplémentaires fournis, ainsi que les langues disponibles. Les pilotes les plus récents, les pilotes supplémentaires, ainsi que d'autres logiciels sont disponibles sur Internet ou auprès d'autres sources. Si vous n'avez pas accès à Internet, consultez votre guide d'utilisation électronique (situé sur le CD-ROM HP LaserJet 2200) pour plus d'informations sur la façon d'obtenir le logiciel le plus récent.

Le logiciel fourni avec l'imprimante de la série HP LaserJet 2200 peut s'utiliser avec les systèmes d'exploitation suivants :

- Microsoft Windows 3.1x (pilote uniquement), 95, 98, 2000, Millennium, NT 4.0 et XP. Pour obtenir les instructions d'installation, reportez-vous à la page 12.
- Macintosh Système 7.5.5 et suivants. Pour obtenir les instructions d'installation, reportez-vous à la page 17.

Pour installer le logiciel sur un ordinateur Windows en réseau, reportez-vous à la section « Installation en réseau » page 17.

Installation Windows

La méthode d'installation Windows dépend du type de câble connecté :

- Si vous avez branché un câble parallèle, reportez-vous à la section ci-dessous.
- Si vous avez branché un câble USB, reportez-vous à la page 15.
- Si vous avez branché un câble réseau, reportez-vous à la page 17.

Si vous avez branché un câble parallèle

Remarque

Les instructions d'installation suivantes supposent que votre ordinateur était hors tension lors des étapes « Etape 5 : Branchement du câble d'imprimante » et « Etape 6 : Branchement du cordon d'alimentation ». Si votre ordinateur était sous tension et qu'il n'a pas été redémarré, le logiciel d'imprimante peut quand même être installé, mais les étapes seront quelque peu différentes de celles décrites ci-dessous. Reportez-vous aux instructions Windows NT 4.0 à la page 14 pour procéder à l'installation.

- 1 Mettez votre ordinateur sous tension et quittez tous les programmes ouverts.
- 2 Suivez les étapes correspondant à la version Windows que vous utilisez :

Windows 3.1x (uniquement le pilote)

- a Sélectionnez Principal, Panneau de configuration, puis Imprimantes.
- b Dans la fenêtre Imprimantes, cliquez sur Ajouter. Dans le menu déroulant, sélectionnez Installer l'imprimante non listée ou Imprimante mise à jour, puis cliquez sur Installer.
- c Insérez le CD-ROM HP LaserJet 2200 dans le lecteur.
- d Cliquez sur Parcourir. Recherchez le fichier « D:\French\Drivers\Win3x » (où D correspond à la lettre de votre lecteur de CD-ROM). Sélectionnez « oemsetup.inf », puis cliquez sur OK.
- e Sélectionnez le pilote de la série HP LaserJet 2200. Cliquez sur OK.
- f Fermez toutes les fenêtres, puis redémarrez l'ordinateur.
- g Pour vérifier que l'installation a été correctement réalisée, ouvrez l'application de votre choix et ouvrez ou créez un document simple.
- h Vérifiez que le nom de votre imprimante s'affiche, puis imprimez le document.
- i Si le document s'imprime correctement, cela signifie que l'installation est terminée. Continuez par l'étape 8 à la page 20. (Si aucun document n'est imprimé ou si l'impression est mauvaise, reportez-vous à « Si vous rencontrez des problèmes » page 21.)

Windows 95

- a La fenêtre « Assistant Mise à jour de pilote de périphérique » doit s'afficher à l'écran.
- b Insérez le CD-ROM HP LaserJet 2200 dans le lecteur.
- c Selon la version de Windows 95 que vous utilisez :
 - Cliquez sur Suivant> (si ce bouton est disponible), puis passez à l'étape 3 ci-dessous.
 - ou -
 - Cliquez sur OK puis passez à l'étape d ci-dessous.
- d Entrez D:\9xME_LPT (où D correspond à la lettre de votre lecteur de CD-ROM), puis cliquez sur OK.

Windows 98

- a La fenêtre « Assistant Ajout de nouveau matériel » doit s'afficher à l'écran. Cliquez sur Suivant>.
- b Sélectionnez « Rechercher le meilleur pilote pour votre périphérique. (Recommandé) », puis cliquez sur Suivant>.
- c Cochez la case « Définir un emplacement : » (les cases « Lecteurs de disquette » et « Lecteur de CD-ROM » doivent être désélectionnées).
- d Insérez le CD-ROM HP LaserJet 2200 dans le lecteur.
- e Dans la zone « Définir un emplacement : », entrez D:\9xME_LPT (où D correspond à la lettre de votre lecteur de CD-ROM). Cliquez sur Suivant>.

Windows 2000 et Windows XP

- a La fenêtre « Nouveau matériel détecté » doit s'afficher à l'écran. Cliquez sur Suivant>.
- b Sélectionnez « Rechercher un pilote approprié pour mon périphérique (recommandé) », puis cliquez sur Suivant>.
- c Dans « Emplacements de recherche optionnels : », sélectionnez « Définir un emplacement : » (les cases « Lecteurs de disquette » et « Lecteurs de CD-ROM » ne doivent PAS être cochées). Cliquez sur Suivant>.
- d Insérez le CD-ROM HP LaserJet 2200 dans le lecteur.
- e Dans la zone « Copier les fichiers du fabricant à partir de : », entrez D:\2000_XP (où D est la lettre de votre lecteur de CD-ROM), puis cliquez sur OK.
- f L'assistant doit afficher une fenêtre indiquant qu'il a trouvé le pilote, cliquez alors sur Suivant>.

Windows Millennium

- a La fenêtre « Assistant Ajout de nouveau matériel » doit s'afficher à l'écran.
- b Sélectionnez « Définir l'emplacement du pilote (Avancé) », puis cliquez sur Suivant>.
- c Sélectionnez « Rechercher le meilleur pilote pour votre périphérique. (Recommandé) » puis cochez la case « Définir un emplacement : » (la case « Media amovible » ne doit PAS être cochée).
- d Insérez le CD-ROM HP LaserJet 2200 dans le lecteur.
- e Dans la zone « Définir un emplacement : », entrez D:\9xME_LPT (où D correspond à la lettre de votre lecteur de CD-ROM). Cliquez sur Suivant>.

Windows NT 4.0

Pour installer le logiciel sous Windows NT 4.0, vous devez avoir les droits d'administrateur (pour le démarrage et le redémarrage).

- a Insérez le CD-ROM HP LaserJet 2200 dans le lecteur.
- b Lorsque l'écran de bienvenue s'affiche, suivez les indications à l'écran. Si cet écran ne s'affiche pas : Cliquez sur Démarrer, Exécuter. Entrez D:\9xME_LPT (où D correspond à la lettre de votre lecteur de CD-ROM), puis cliquez sur OK.
- c Cliquez sur le bouton Installer une imprimante.

-
- 3 Suivez les instructions à l'écran pour installer le logiciel.

Remarque

Avant de terminer l'installation, vérifiez que la case « Imprimer une page de test » est cochée (lorsque l'écran approprié s'affiche).

Dans Windows 2000, si la fenêtre « Nouveau matériel détecté » réapparaît avant la fin de l'installation, cliquez sur Annuler.

- 4 Cliquez sur Terminer.
- 5 Si un message vous demande de redémarrer votre ordinateur, cliquez sur Oui. La page de test doit s'imprimer une fois que l'ordinateur a redémarré. Si vous n'êtes pas invité à redémarrer l'ordinateur, la page de test s'imprime immédiatement (si vous avez Windows NT 4.0, il n'est pas nécessaire de redémarrer l'ordinateur).
- 6 Si la page de test s'imprime correctement, l'installation est terminée. Continuez par « Etape 8 : Enregistrement et stockage d'informations importantes » à la page 20. (Si aucun document n'est imprimé ou si l'impression de la page test est incorrecte, reportez-vous à « Si vous rencontrez des problèmes » page 21.)

Si vous avez branché un câble USB**Remarque**

Windows 3.1x, 95 et NT 4.0 ne prennent pas en charge les connexions par câble USB. Les instructions suivantes concernent les ordinateurs fonctionnant sous Windows 98, 2000 ou Millennium. Si vous souhaitez connecter un câble USB à votre Macintosh, reportez-vous à « Installation Macintosh » page 17.

- 1 Si votre ordinateur est hors tension, mettez-le sous tension. Quittez tous les programmes ouverts.
- 2 Suivez les étapes correspondant à la version Windows que vous utilisez :

Windows 98

- a La fenêtre « Assistant Ajout de nouveau matériel » doit s'afficher à l'écran. Cliquez sur Suivant>.
- b Sélectionnez « Rechercher le meilleur pilote pour votre périphérique. (Recommandé) », puis cliquez sur Suivant>.
- c Cochez la case « Définir un emplacement : » (les cases « Lecteurs de disquette » et « Lecteur de CD-ROM » doivent être désélectionnées).
- d Insérez le CD-ROM HP LaserJet 2200 dans le lecteur.
- e Dans la zone « Indiquer un emplacement: », entrez D:\98ME_USB (où D correspond à la lettre de votre lecteur de CD-ROM). Cliquez sur Suivant>.

Windows 2000 et Windows XP

- a La fenêtre « Nouveau matériel détecté » doit s'afficher à l'écran. Cliquez sur Suivant>.
- b Sélectionnez « Rechercher un pilote approprié pour mon périphérique (recommandé) », puis cliquez sur Suivant>.
- c Dans « Emplacements de recherche optionnels : », sélectionnez « Définir un emplacement : » (les cases « Lecteurs de disquette » et « Lecteurs de CD-ROM » ne doivent PAS être cochées). Cliquez sur Suivant>.
- d Insérez le CD-ROM HP LaserJet 2200 dans le lecteur.
- e Dans la zone « Copier les fichiers du fabricant à partir de : », entrez D:\2000_XP (où D est la lettre de votre lecteur de CD-ROM), puis cliquez sur OK.
- f L'assistant doit afficher une fenêtre indiquant qu'il a trouvé le pilote, cliquez alors sur Suivant>.

Windows Millennium

- a La fenêtre « Assistant Ajout de nouveau matériel » doit s'afficher à l'écran.
 - b Sélectionnez « Définir l'emplacement du pilote (Avancé) », puis cliquez sur Suivant>.
 - c Sélectionnez « Rechercher le meilleur pilote pour votre périphérique. (Recommandé) » puis cochez la case « Définir un emplacement : » (la case « Media amovible » ne doit PAS être cochée).
 - d Insérez le CD-ROM HP LaserJet 2200 dans le lecteur.
 - e Dans la zone « Indiquer un emplacement: », entrez D:\98ME_USB (où D correspond à la lettre de votre lecteur de CD-ROM). Cliquez sur Suivant>.
-

- 3 Suivez les instructions à l'écran pour installer le logiciel.

Remarque

Avant de terminer l'installation, vérifiez que la case « Imprimer une page de test » est cochée (lorsque l'écran approprié s'affiche).

Dans Windows 2000, si la fenêtre « Nouveau matériel détecté » réapparaît avant la fin de l'installation, cliquez sur Annuler.

- 4 Cliquez sur Terminer.
- 5 Si un message vous demande de redémarrer votre ordinateur, cliquez sur Oui. La page de test doit s'imprimer une fois que l'ordinateur a redémarré. Si vous n'êtes pas invité à redémarrer l'ordinateur, la page de test s'imprime immédiatement
- 6 Si la page de test s'imprime correctement, l'installation est terminée. Continuez par « Etape 8 : Enregistrement et stockage d'informations importantes » à la page 20. (Si aucun document n'est imprimé ou si l'impression de la page test est incorrecte, reportez-vous à « Si vous rencontrez des problèmes » page 21.)

Installation Macintosh

Remarque

Pour utiliser la PPD (Postscript Printer Description), installez le pilote Apple LaserWriter 8. Utilisez le pilote Apple LaserWriter 8 fourni avec votre Macintosh.

Avant de lancer l'installation, désactivez l'anti-virus.

- 1 Lancez le programme d'installation en insérant le CD-ROM HP LaserJet 2200 dans le lecteur. La fenêtre d'installation s'affiche sur le bureau.
- 2 Sélectionnez la langue, puis cliquez deux fois sur l'icône d'installation.
- 3 Suivez les instructions à l'écran.

Remarque

Le CD-ROM HP LaserJet 2200 contient des logiciels dans de nombreuses langues. Après avoir sélectionné la langue d'installation et cliqué deux fois sur Installer, l'écran d'installation s'affiche dans cette langue.

- 4 Pour vérifier que l'installation a été correctement réalisée, ouvrez l'application de votre choix et ouvrez ou créez un document simple.
- 5 Vérifiez que le nom de votre imprimante s'affiche, puis imprimez le document.
- 6 Si le document s'imprime correctement, l'installation est terminée. Continuez par « Etape 8 : Enregistrement et stockage d'informations importantes » à la page 20. (Si aucun document n'est imprimé ou si l'impression est incorrecte, reportez-vous à « Si vous rencontrez des problèmes » page 21.)

Si vous avez branché un câble USB

- 1 Ouvrez l'utilitaire Apple Desktop Printer.
- 2 Sélectionnez Imprimante (USB), puis cliquez sur OK.
- 3 Dans la zone USB Printer Selection, cliquez sur Change.
- 4 Sélectionnez l'imprimante HP LaserJet 2200, puis cliquez sur OK.
- 5 Dans la zone PPD, cliquez sur Réglage auto.
- 6 N'oubliez pas d'enregistrer vos modifications avant de fermer la fenêtre.

Installation en réseau

Le logiciel du CD-ROM HP LaserJet 2200 prend en charge l'installation en réseau Novell NetWare 3.2, 4.x et 5.x, ou en réseau Microsoft (excepté Windows 3.1x). Pour une installation en réseau avec d'autres systèmes d'exploitation, connectez-vous à Internet à l'adresse suivante : http://www.hp.com/support/net_printing.

Remarque

Le serveur d'impression HP JetDirect fourni avec l'imprimante HP LaserJet 2200dn ou 2200dtn possède un port réseau 10/100 Base-TX. Si vous avez besoin d'un serveur d'impression HP Jetdirect avec un autre type de port réseau, reportez-vous à votre guide d'utilisation électronique (situé sur le CD-ROM HP LaserJet 2200) pour les informations sur la passation de commande, ou contactez votre revendeur HP local.

Préparation de l'installation du logiciel de l'imprimante

- Pour vérifier que le serveur d'impression HP JetDirect est correctement configuré pour le réseau, imprimez les pages de test/configuration (lorsque le voyant Prêt de l'imprimante est allumé, appuyez puis relâchez simultanément les boutons **REPRISE** et **ANNULER TÂCHE**). Dans la deuxième page, recherchez « Hardware Address » suivi d'un nombre à 12 chiffres. Ce nombre correspond à l'adresse du matériel, vous en aurez peut-être besoin pour procéder à l'installation en réseau.
- Si vous installez le logiciel sous Windows NT 4.0, Windows 2000 ou Novell NetWare, vérifiez que vous disposez des droits d'administrateur.

L'installation Windows vous guidera dans les opérations suivantes :

- La connexion de votre imprimante à un serveur Novell NetWare (cliquez sur Oui dans l'écran Serveur Novell détecté).
- La connexion de votre imprimante à un serveur d'impression Windows en réseau (suivez les instructions de la rubrique « Installation du client » de l'écran Installation du réseau).
- La connexion de votre imprimante au réseau sans passer par un serveur d'impression (suivez les instructions de la rubrique Serveur de base ou point-à-point de l'écran Installation du réseau).
- La connexion de l'imprimante à un réseau lorsque vous ne savez pas quelle méthode utiliser (suivez les indications de la rubrique « J'ai besoin d'aide pour déterminer l'installation qui me convient » de l'écran Installation du réseau.)

Installation du logiciel de l'imprimante

Remarque

Les instructions suivantes s'appliquent uniquement aux ordinateurs Windows. Si vous avez branché un câble réseau à votre Macintosh, reportez-vous à « Installation Macintosh » page 17.

- 1 Insérez le CD-ROM HP LaserJet 2200 dans le lecteur.
- 2 Lorsque l'écran de bienvenue s'affiche, suivez les indications à l'écran. Si cet écran ne s'affiche pas : Cliquez sur Démarrer, Exécuter. Entrez D:\SETUP (où D correspond à la lettre de votre lecteur de CD-ROM), puis cliquez sur OK.
- 3 Cliquez sur le bouton Installer une imprimante, puis suivez les instructions à l'écran pour installer le logiciel.

Remarque

Avant de terminer l'installation, vérifiez que la case « Imprimer une page de test » est cochée (lorsque l'écran approprié s'affiche).

Dans Windows 2000, si la fenêtre « Nouveau matériel détecté » réapparaît avant la fin de l'installation, cliquez sur Annuler.

- 4 Cliquez sur Terminer.
- 5 Si la page de test s'imprime correctement, cela signifie que l'installation est terminée. Continuez par « Etape 8 : Enregistrement et stockage d'informations importantes » à la page 20. (Si aucun document n'est imprimé ou si l'impression de la page test est incorrecte, reportez-vous à « Si vous rencontrez des problèmes » page 21.)

Logiciel de gestion d'imprimante réseau

- Pour la gestion individuelle d'imprimantes en réseau, utilisez le serveur Web intégré de votre carte serveur d'impression HP Jetdirect EIO.
- Pour la gestion d'imprimantes en réseau dans des environnements professionnels, vous pouvez être amené à installer HP Web JetAdmin. Ce logiciel n'est pas fourni sur le CD-ROM HP LaserJet 2200, mais vous pouvez le télécharger à partir du site web indiqué ci-dessous.

Pour plus d'informations concernant le serveur Web intégré HP Jetdirect ou HP Web JetAdmin, consultez le site <http://www.hp.com/go/webjetadmin>, ou reportez-vous à votre guide d'utilisation électronique, situé sur le CD-ROM HP LaserJet 2200.

Etape 8 : Enregistrement et stockage d'informations importantes

- 1 Lorsque vous avez terminé l'installation du logiciel, remettez le CD-ROM HP LaserJet 2200 dans sa boîte et conservez-le à portée de main pour un usage ultérieur.
- 2 Si vous avez besoin de contacter l'assistance clientèle HP (Service après-vente et assistance), vous aurez besoin du numéro de modèle et du numéro de série qui se trouvent au dos de l'imprimante HP LaserJet 2200. Prenez le temps d'inscrire ces informations dans la jaquette de ce guide.
- 3 Dans la mesure où vous aurez également besoin de la date d'achat, HP recommande d'agrafer le reçu daté de votre achat ou la preuve d'achat à la jaquette de ce guide.

Félicitations, l'installation de l'imprimante est terminée !

Nous vous conseillons de garder ce guide de mise en marche à portée de main pour un usage ultérieur.

Si vous rencontrez des problèmes

Si vous rencontrez des problèmes d'installation

Utilisez la liste ci-dessous pour résoudre les problèmes que vous rencontrez lors de l'installation de votre imprimante :

- 1 Assurez-vous que votre imprimante est allumée et que toutes les connexions sont bien en place. Assurez-vous qu'aucun autre périphérique est connecté sur le câble d'imprimante. Pour des connexions parallèles, assurez-vous que votre câble est compatible IEEE-1284B.
- 2 Quittez tous les programmes et éteignez l'ordinateur et l'imprimante. Allumez l'imprimante, puis allumez l'ordinateur.
- 3 Fermez le programme anti-virus qui tourne sur votre ordinateur, le cas échéant. (Cliquez avec le bouton droit sur l'icône du programme anti-virus dans la barre des tâches, puis sélectionnez Désactiver.)
- 4 Désinstallez le logiciel d'imprimante en suivant les instructions de votre guide d'utilisation électronique, situé sur le CD-ROM HP LaserJet 2200.
- 5 Recommencez le processus d'installation.
- 6 Si un message s'affiche signalant que la communication bidirectionnelle ne fonctionne pas, cliquez sur OK et poursuivez le processus d'installation.

Si vous rencontrez d'autres problèmes

Pour résoudre d'autres problèmes rencontrés avec votre imprimante, veuillez consulter votre guide d'utilisation électronique, situé sur le CD-ROM HP LaserJet 2200.

Pour plus d'informations concernant l'entrée en contact avec le Service d'Assistance HP, reportez-vous à la page 2.

Remarque

Pour identifier et résoudre les problèmes signalés par les voyants du panneau de commande, utilisez le simulateur du panneau de commande. Pour plus d'informations, veuillez consulter votre guide d'utilisation électronique qui se trouve sur le CD-ROM HP LaserJet 2200.

Spécifications

Remarque

Pour les spécifications concernant les supports d'impression et des informations supplémentaires sur l'imprimante, veuillez consulter votre guide d'utilisation électronique sur le CD-ROM HP LaserJet 2200.

Conditions relatives à l'emplacement de l'imprimante HP LaserJet série 2200 :

- L'imprimante doit être placée sur une surface solide et horizontale.
- Laissez suffisamment d'espace autour de l'imprimante.
- La pièce doit être bien aérée.
- L'imprimante ne doit pas être exposée à la lumière directe ni à des produits chimiques, y compris à des produits de nettoyage à base d'ammoniaque.
- Une alimentation électrique appropriée.
- Un environnement stable : sans variation brusque de température ou d'humidité.
- Humidité relative de 10% à 80%.
- Température ambiante entre 15° et 32, 5° C (59° à 89° F).

Spécifications de l'imprimante	HP LaserJet 2200	HP LaserJet 2200 avec Bac 3 optionnel (250 feuilles)	HP LaserJet 2200 avec Bac 3 optionnel (500 feuilles)
Hauteur	255 mm	334 mm	395 mm
Largeur	405 mm	405 mm	405 mm
Profondeur (corps)	435 mm	435 mm	435 mm
Poids (avec cartouche d'encre)	14,0 Kg	17,1 Kg	18,7 Kg

Spécifications électriques	Modèles 110 volts	Modèles 220 volts
Alimentation électrique	100-127 V (+/- 10%) 50/60 Hz (+/- 3 Hz)	220-240 V (+/- 10%) 50/60 Hz (+/- 3 Hz)
Capacité minimale de circuit recommandée pour produit standard	5,0 A	2,5 A
Consommation électrique moyenne (watts) - (Imprimante série HP LaserJet 2200)	Impression (18 PPM) = 400 W Veille = 12 W Economie d'énergie = 12 W Hors tension = 0 W	Impression (18 PPM) = 400 W Veille = 12 W Economie d'énergie = 12 W Hors tension = 0 W

Le temps d'activation par défaut du mode Economie d'énergie est de 15 minutes.

Les valeurs sont susceptibles de changer. Visitez la page <http://www.hp.com/support/lj2200> pour des informations actuelles.

AVERTISSEMENT ! L'alimentation électrique est fonction de la région où l'imprimante est vendue. Ne pas convertir les tensions d'alimentation. Ceci peut endommager l'imprimante et annuler la garantie du produit.

Spécifications environnementales	Impression	Stockage/Veille
Température (imprimante et cartouche d'encre)	15° à 32.5° C (59° à 89° F)	-20° à 40° C (-4° à 104° F)
Humidité relative	10 % à 80 %	10 % à 90 %

Emissions sonores (HP LaserJet 2200)	Position de l'opérateur	Déclarée ISO 9296
	Impression (18 PPM)	$L_{pAm} = 51 \text{ dB(A)}$
	Economie d'énergie	Quasiment inaudible
	Puissance sonore	Déclarée ISO 9296
	Impression (18 PPM)	$L_{WAd} = 6.6 \text{ bels(A)}$
	Economie d'énergie	Quasiment inaudible

Vous voudrez peut-être placer les imprimantes dont la puissance sonore est égale ou supérieure à 6,3 bels dans une pièce ou une cabine séparée. Les valeurs sont susceptibles de changer. Visitez la page <http://www.hp.com/support/lj2200> pour des informations actuelles.

Informations réglementaires

Remarque

Pour des informations réglementaires supplémentaires, veuillez vous reporter à l'annexe A de votre guide d'utilisation électronique situé sur le CD-ROM HP LaserJet 2200.

Réglementations FCC

Cet matériel a été testé et déclaré conforme aux limites imposées à un appareil numérique de classe B, en vertu de l'article 15 de la réglementation FCC. Ces limites sont conçues pour assurer une protection raisonnable contre les interférences nuisibles dans une installation résidentielle. Ce matériel génère, utilise et peut émettre de l'énergie sous forme de fréquences radio. Si ce matériel n'est pas installé et utilisé conformément aux instructions, il peut causer des interférences nuisibles aux communications radio. Aucune garantie n'est néanmoins fournie quant à l'apparition d'interférences dans une installation particulière ; la présence d'interférences peut être déterminée en éteignant et rallumant l'appareil. Si cet appareil provoque des interférences nuisibles à des communications radio ou télévision, l'utilisateur est invité à corriger ce problème en appliquant une ou plusieurs des mesures suivantes :

- Modifiez l'orientation ou déplacez l'antenne de réception.
- Augmentez la distance entre l'appareil et le récepteur.
- Branchez l'appareil sur une prise d'un circuit différent de celui sur lequel est branché le récepteur.
- Consultez votre revendeur ou un technicien radio/télévision expérimenté.

Remarque

Tout changement ou modification de l'imprimante n'ayant pas été expressément approuvé par HP peut entraîner la révocation du droit de l'utilisateur à exploiter cet appareil.

L'utilisation d'un câble d'interface blindé est requise pour la conformité avec les limites de la classe B de l'article 15 de la réglementation FCC.

Déclaration sécurité laser

Le Centre pour les équipements et la sécurité radiologique (CDRH) de l'administration américaine de contrôle pharmaceutique et alimentaire (FDA) a mis en place une réglementation pour les produits lasers fabriqués à partir du premier août 1976. Le respect de cette réglementation est obligatoire pour les produits commercialisés aux Etats-Unis. L'imprimante est certifiée comme produit laser de classe 1 selon les normes d'émission de radiation de l'administration américaine de la santé et des affaires sociales (DHHS), conformément à la loi de 1968 sur le contrôle des radiations pour la santé et la sécurité.

Dans la mesure où les radiations émises par l'imprimante sont totalement confinées dans les boîtiers de protection et capots externes, le faisceau laser ne peut s'échapper pendant aucune phase d'utilisation normale.

AVERTISSEMENT !

L'utilisation de commandes, la réalisation de réglages ou l'exécution de procédures autres que celles spécifiées dans le guide d'utilisation peuvent conduire à une exposition à des radiations dangereuses.

Déclaration de conformité

conformément à ISO/IEC Guide 22 et EN 45014

Nom du fabricant : Société Hewlett-Packard
Adresse du fabricant : 11311 Chinden Boulevard
Boise, Idaho 83714-1021, USA

déclare que le produit

Nom du produit : HP LaserJet 2200d, 2200dt, 2200dn, 2200dtn, 2200
Numéro de modèle : C7058A, C7059A, C7063A, C7061A, C4793A*, C7065A**,
C7064A
Options de produit : TOUTES

est conforme aux spécifications suivantes :

Sécurité : IEC 60950:1991+A1+A2+A3+A4 / EN 60950:1992+A1+A2+A3+A4+A11
IEC 60825-1:1993+A1 / EN 60825-1:1994+A11 (produit classe 1 laser/DEL)

EMC : CISPR 22:1997 / EN 55022:1998 classe B¹
EN 61000-3-2:1995
EN 61000-3-3:1995
EN 55024:1998
FCC Titre 47 CFR, article 15 classe B² / ICES-002, Point 2
AS / NZS 3548:1995

Informations complémentaires :

Le produit ci-après est conforme aux exigences de la directive EMC 89/336/EEC et de la directive Basse Tension 73/23/EEC, et porte en conséquence la marque CE.

- 1) Le produit a été testé dans une configuration standard avec des PC Hewlett-Packard.
- 2) Cet appareil est conforme à l'article 15 de la réglementation FCC. L'exploitation est sujette aux deux conditions suivantes : (1) cet appareil ne cause aucune interférence nuisible, et (2) doit accepter toute interférence reçue, y compris celles qui risquent de fausser son fonctionnement.
- 3) Le produit est soumis à une exploitation de classe A lorsqu'il est connecté par câble à un réseau local (LAN) en utilisant les accessoires du serveur d'impression.

* C4793A est le bac d'alimentation optionnel de 250 feuilles.

** C7065A est le bac d'alimentation optionnel de 500 feuilles.

Boise, Idaho USA
Le 6 avril 2000

Pour des sujets réglementaires seulement :

Contact Australie : Product Regulations Manager, Hewlett-Packard Australia Ltd.,
31-41 Joseph Street, Blackburn, Victoria 3130, Australie

Contact Europe : Votre point de vente et de services Hewlett-Packard local ou Hewlett-Packard
GmbH, Department HQ-TRE / Standards Europe, Herrenberger Straße
110-140, D-71034 Böblingen (FAX : +49-7031-14-3143)

Contact États-Unis : Product Regulations Manager, Hewlett-Packard Company, PO Box 15,
Mail Stop 160, Boise, ID 83707-0015 (téléphone : 208-396-6000)

Impresoras hp LaserJet de la serie 2200

Español

Guía de instalación rápida

Información de copyright

Copyright Hewlett-Packard
Company 2001

Reservados todos los
derechos. Queda prohibida
la reproducción, adaptación o
traducción sin consentimiento
previo por escrito, salvo
cuando lo permitan las
leyes de copyright.

Número de publicación:
C7058-90944
Primera edición:
octubre de 2001

Garantía

La información contenida
en esta publicación está
sujeta a modificaciones sin
notificación previa.

Hewlett-Packard no ofrece
garantía alguna con respecto
a esta información.

HEWLETT-PACKARD
RENUNCIA
ESPECÍFICAMENTE A LA
GARANTÍA IMPLÍCITA DE
COMERCIALIZACIÓN Y
ADECUACIÓN PARA UN
FIN DETERMINADO.

Hewlett-Packard no será
responsable en ningún caso de
los daños directos, indirectos,
incidentales o consecuenciales
alegados y derivados del
suministro o utilización de
esta información.

Reconocimiento de marcas

Microsoft®, *Windows®* y
Windows NT® son marcas
registradas en EE.UU. de
Microsoft Corporation.

El resto de los productos
mencionados en la publicación
son marcas registradas de sus
respectivas compañías.

Contenido

Centro de atención al cliente de HP (Servicio técnico y atención al cliente)	2
Introducción	3
Paso 1: Comprobar el contenido del paquete	4
Paso 2: Identificar los componentes de la impresora	5
Paso 3: Instalar el cartucho del tóner	6
Paso 4: Cargar material de impresión en las bandejas	7
Bandeja 2 o bandeja 3 de 250 hojas opcional	7
Bandeja 3 de 500 hojas opcional	8
Paso 5: Conectar el cable de la impresora	9
Paso 6: Conectar el cable de alimentación	11
Paso 7: Instalar el software de la impresora	12
Instalación para Windows	13
Instalación para Macintosh	17
Instalación en red	18
Paso 8: Anotar y guardar información importante	20
Si se presentan problemas	21
Si se presentan problemas durante la instalación	21
Si se presentan otros problemas	21
Especificaciones	22
Información sobre reglamentación aplicable	24
Reglamentos de la FCC	24
Declaración de seguridad de utilización de láser	24
Declaración de conformidad	25

Centro de atención al cliente de HP (Servicio técnico y atención al cliente)

Con su compra cuenta usted con el soporte del Centro de atención al cliente: excelentes servicio técnico, atención al cliente y formación en línea.

A continuación se indica cómo puede ponerse en contacto con nosotros:

- **World Wide Web**
<http://www.hp.com/support/lj2200> (sólo en inglés)
<http://www2.hp.com> (Europa)

Nota

Hallará los términos de la garantía y más información acerca del Centro de atención al cliente en la guía del usuario en formato electrónico que se encuentra en el CD de HP LaserJet 2200.

Introducción

Enhorabuena por haber adquirido la impresora HP LaserJet de la serie 2200.



HP LaserJet 2200d

La impresora HP LaserJet 2200d es una impresora láser que puede imprimir 19 páginas por minuto (ppm) (19 ppm en papel de tamaño Letter; 18 ppm en papel de tamaño A4) provista de una bandeja integrada con capacidad para 250 hojas (bandeja 2) y una unidad de impresión dúplex integrada que permite imprimir automáticamente en ambas caras del papel. Dispone de puertos FIR (Fast Infrared), paralelo y bus serie universal (USB). Se entrega con 8 MB de memoria RAM (Random Access Memory) de serie. La impresora puede ampliarse: dispone de una ranura EIO (Enhanced Input Output) que permite conectarse a una red y dos ranuras DIMM (Dual In-line Memory Module) para añadir fuentes y memoria.



HP LaserJet 2200dt

La impresora HP LaserJet 2200dt se diferencia del modelo 2200d en que está provista de una bandeja adicional con capacidad para 250 hojas (bandeja 3).



HP LaserJet 2200dn

La impresora HP LaserJet 2200dn se diferencia del modelo 2200d en que está diseñada para usuarios que trabajen en red. Se entrega con una tarjeta de servidor de impresión EIO HP JetDirect (J4169A) con funcionalidad completa que permite la conexión a una red 10/100 Base-TX.



HP LaserJet 2200dtn

La impresora HP LaserJet 2200dtn se diferencia del modelo 2200d en que dispone de una bandeja adicional con capacidad para 500 hojas (bandeja 3) que admite papel de tamaño Letter y A4. La impresora está diseñada para usuarios que trabajen en red y se entrega con una tarjeta de servidor de impresión EIO HP JetDirect (J4169A) con funcionalidad completa que permite la conexión a una red 10/100 Base-TX.



HP LaserJet 2200

La impresora HP LaserJet 2200 es la misma que el modelo 2200d, pero con la función de impresión dúplex manual en lugar de automática. La disponibilidad del producto puede variar según la zona.

Las figuras que aparecen en esta guía se basan en el modelo base de impresora HP LaserJet 2200d, a menos que se indique lo contrario.

Paso 1: Comprobar el contenido del paquete

A continuación se muestra el contenido de la caja. Si falta algún elemento, póngase en contacto con el distribuidor de HP o llame al Centro de atención al cliente de HP (consulte la página 2).

La guía del usuario en formato electrónico se encuentra en el CD de HP LaserJet 2200. Esta guía puede consultarse directamente desde el CD, o bien imprimirse en su totalidad, e incluso puede instalarse en el equipo (muy recomendable) durante la instalación del software de la impresora.

Nota

Instale ahora los accesorios que haya adquirido con la impresora (los cuales pueden incluir una bandeja opcional.)

Si ha adquirido una tarjeta de servidor de impresión EIO HP Jetdirect aparte de la impresora, deberá instalarla ahora. Siga las instrucciones que se adjuntan con la tarjeta del servidor de impresión.

Figura 1

Contenido del paquete de la impresora HP LaserJet de la serie 2200

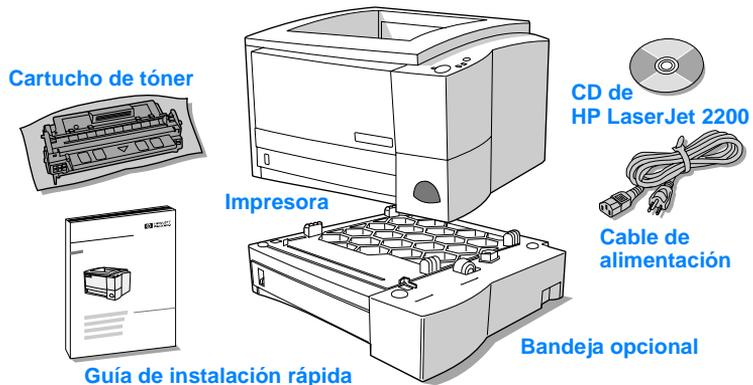

Nota

Los cables de la impresora no se entregan con ésta. Si desea averiguar cómo obtener los cables de la impresora, consulte la sección "Paso 5: Conectar el cable de la impresora" en la página 9.

Las impresoras HP LaserJet 2200dn y 2200dtn se entregan con una tarjeta de servidor de impresión EIO HP Jetdirect (J4169A) ya instalada.

Paso 2: Identificar los componentes de la impresora

En las figuras siguientes se muestra el nombre y la ubicación de los componentes más importantes de la impresora.

Figura 2 Componentes de la impresora (vista frontal)



Figura 3 Componentes de la impresora (vista posterior)



Paso 3: Instalar el cartucho del t nner

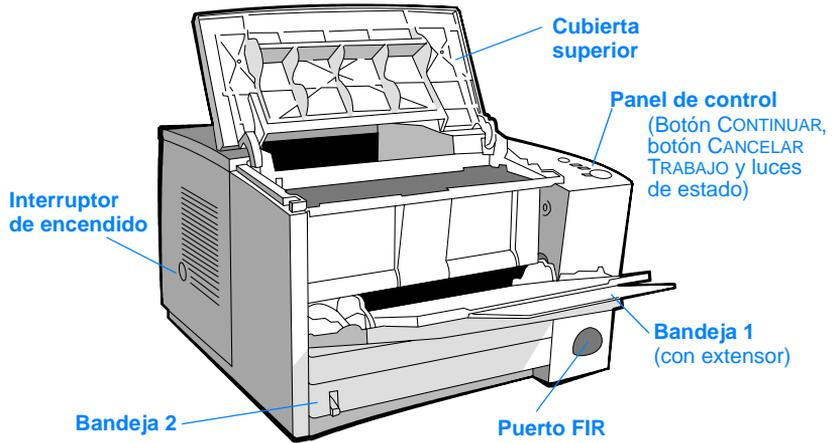
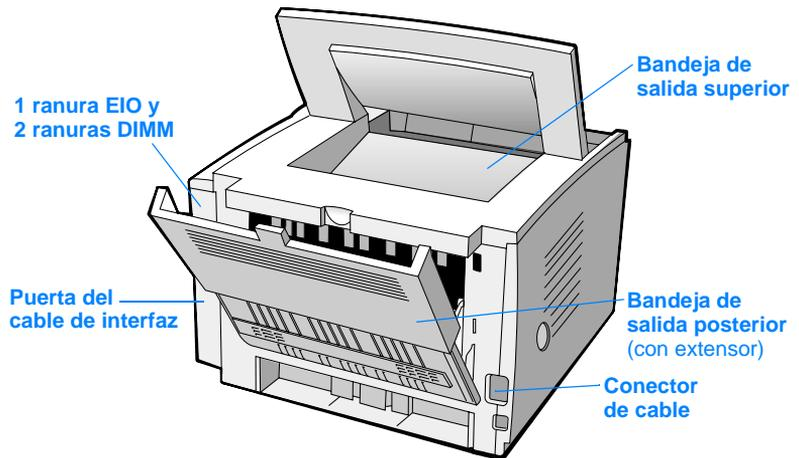
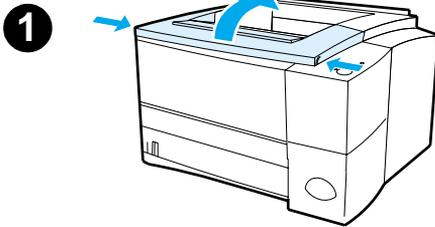

- 1 Abra la cubierta superior de la impresora.
- 2 Retire el cartucho de t nner del embalaje. Gire el cartucho y ag telo en sentido horizontal con suavidad para que el t nner se distribuya de modo uniforme por el interior del cartucho.

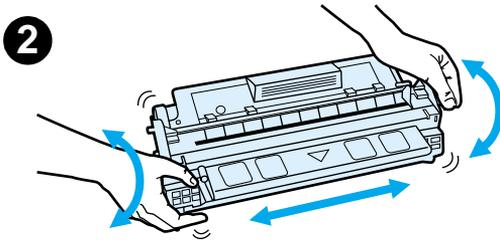

PRECAUCI N

Para evitar que el cartucho se da e, no debe exponerlo a la luz durante muchos minutos.

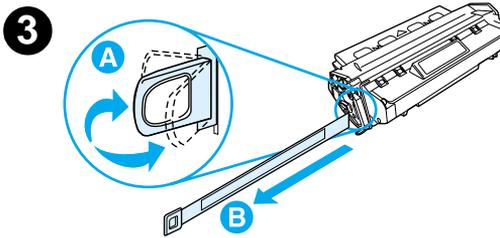

- 3 Localice la pesta a de la cinta selladora situada en un extremo del cartucho. Doble con precauci n la pesta a hacia adelante y hacia atr s hasta que se separe del cartucho. Tire firmemente de la pesta a hacia el exterior del cartucho para retirar toda la cinta. Procure no tocar el t nner negro adherido a la cinta.

Nota

Si se mancha la ropa o las manos con el t nner, l mpielas con un pa o seco y lave la ropa con agua fr a. (El agua caliente fija el t nner en el tejido.)

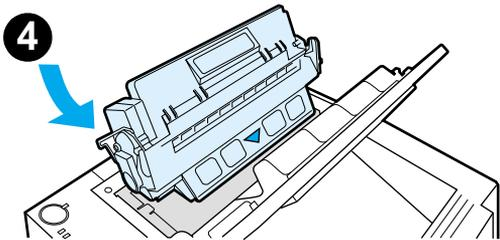

- 4 Coloque el cartucho como se indica: la flecha debe se alar hacia la impresora. Inserte al m ximo el cartucho en la impresora y cierre la cubierta superior.

Nota

Hewlett-Packard Company no recomienda el uso de cartuchos de t nner que no sean de HP, aunque sean nuevos, recargados o reprocesados en f brica. Puesto que se trata de productos que no son de HP, HP no ha intervenido en su dise o ni puede controlar su calidad.

Paso 4: Cargar material de impresión en las bandejas

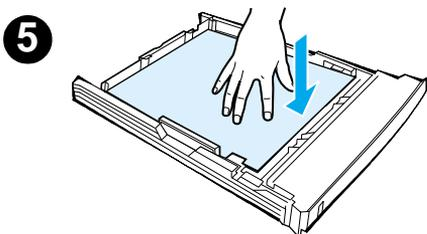
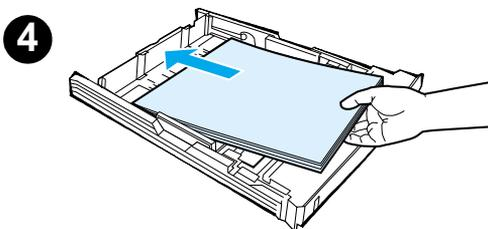
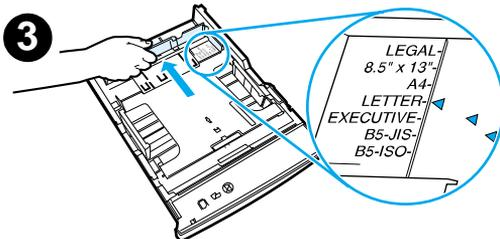
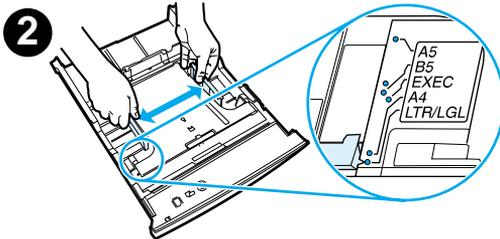
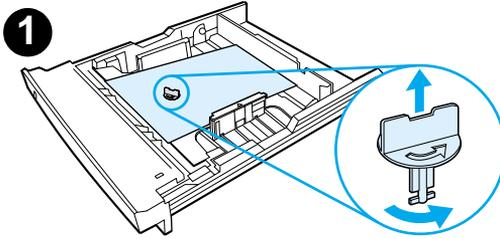

Nota

Para averiguar cómo imprimir en sobres u otros materiales de impresión especiales cargados en la bandeja 1, consulte la guía del usuario en formato electrónico que se encuentra en el CD de HP LaserJet 2200.

Bandeja 2 o bandeja 3 de 250 hojas opcional

- 1 Extraiga la bandeja que desee de la impresora y localice la pieza de plástico naranja de embalaje que retiene la bandeja. Gírela en el sentido contrario al de las agujas del reloj y levántela para retirarla.
- 2 Deslice las guías de anchura del papel hacia el exterior para definir el tamaño de papel que desee.
- 3 En la guía posterior de longitud del papel, presione la lengüeta azul y colóquela de modo que la flecha señale hacia el tamaño de papel que desee.
- 4 Coloque el material de impresión y compruebe que quede completamente plano en las cuatro esquinas de la bandeja. El material de impresión debe estar siempre por debajo de las lengüetas de altura de la guía de longitud del papel situada en la parte posterior de la bandeja.
- 5 Presione la plancha metálica de elevación del papel para bloquearla en el lugar correcto.
- 6 Coloque la bandeja en la impresora.

Nota

Siempre que extraiga de la impresora una bandeja de 250 hojas, presione la plancha metálica de elevación del papel antes de insertar de nuevo la bandeja. Cuando se coloca la bandeja en la impresora, la plancha metálica de elevación de papel libera el papel y lo desplaza hacia arriba.

Bandeja 3 de 500 hojas opcional

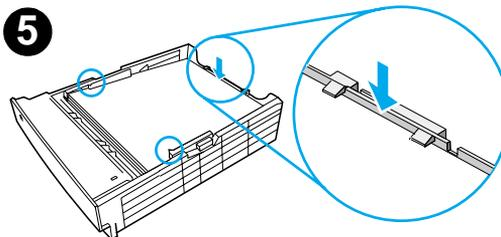
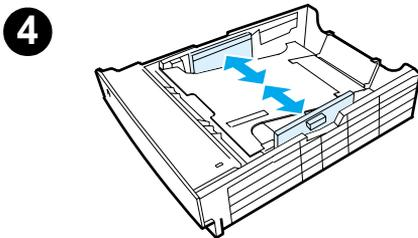
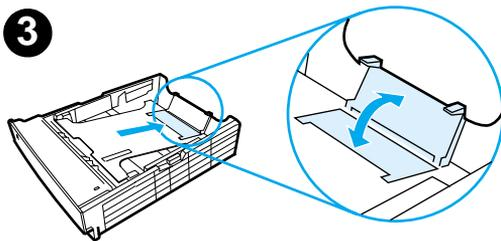
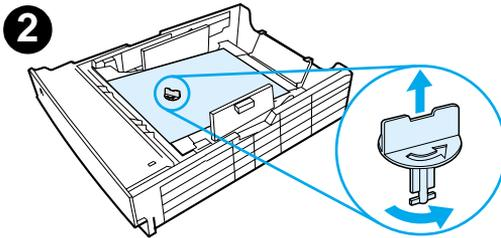
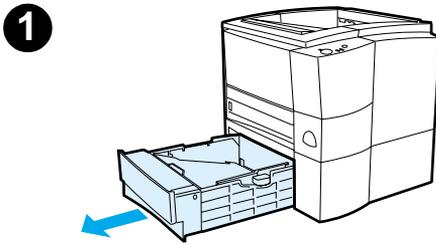

- 1 Extraiga la bandeja de la impresora.
- 2 Localice la pieza de plástico naranja de embalaje que retiene la bandeja. Gírela en el sentido contrario al de las agujas del reloj y levántela para retirarla.
- 3 Si va a cargar papel de tamaño Letter en la bandeja, levante el tope posterior. Para cargar papel de tamaño A4, baje el tope posterior.
- 4 Si desea cargar papel de tamaño Letter, deslice al máximo hacia el exterior las guías de anchura de papel. Si desea cargar papel de tamaño A4, deslice al máximo hacia el interior las guías de anchura de papel.
- 5 Coloque el material de impresión de modo que quede plano en la bandeja. El material de impresión debe quedar siempre por debajo de los ganchos situados en las partes laterales y posterior de la bandeja.
- 6 Coloque la bandeja en la impresora.

Paso 5: Conectar el cable de la impresora

La impresora HP LaserJet de la serie 2200 está provista de dos puertos para conectar directamente la impresora al equipo: paralelo y USB. Las impresoras HP LaserJet 2200dn y 2200dtn se entregan con una tarjeta de servidor de impresión EIO HP Jetdirect que dispone de un puerto de cable de red. Puede adquirir una tarjeta de servidor de impresión EIO HP Jetdirect para el resto de las impresoras HP LaserJet de la serie 2200. Hallará información acerca de cómo realizar el pedido en la guía del usuario en formato electrónico (que se encuentra en el CD de HP LaserJet 2200), o poniéndose en contacto con el distribuidor de HP.

Los cables de la impresora no se entregan con la impresora. Deberá adquirir uno de los siguientes cables:

- Si desea conectar directamente la impresora al equipo mediante un puerto paralelo, debe adquirir un cable paralelo IEEE-1284B.
- Si desea conectar directamente la impresora al equipo mediante un puerto USB, debe adquirir un cable USB. (El cable USB es compatible con Windows 98, Windows 2000, Windows Millennium, Windows XP o Macintosh. Si se ha instalado un sistema operativo diferente en el equipo, conecte un cable paralelo o de red.)
- Si desea conectar la impresora a una red, debe adquirir un cable de red.

Para instalar correctamente la impresora, debe saber qué tipo de cable va a instalar y seguir las instrucciones para dicho tipo de instalación. Si no está seguro del tipo de cable de que dispone, consulte la figura siguiente.

Figura 4

Vista de los cables

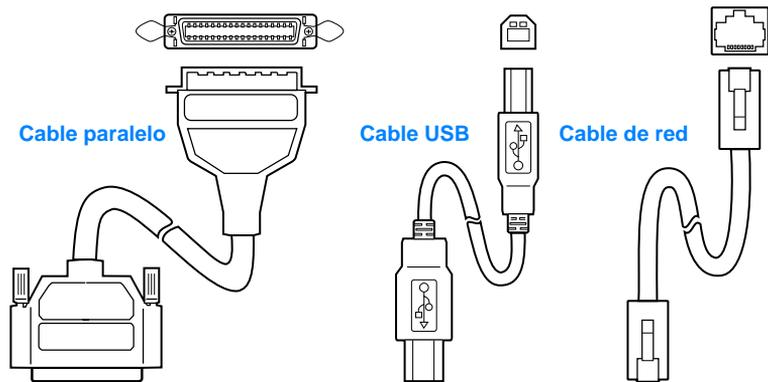

Para conectar el cable de la impresora:

- 1 Localice la puerta del cable de interfaz, situada en la parte posterior de la impresora (vea la figura siguiente). Para abrir la puerta del cable de interfaz, presione las lengüetas de liberación y abra la puerta hacia un lado.
- 2 Conecte el cable paralelo, USB o de red al puerto que corresponda:
 - **Para conectar el cable paralelo al puerto paralelo**, primero apague el equipo (esta acción es recomendable, pero no obligatoria). Cierre los clips de fijación para sujetar el cable a la impresora. El cable debe instalarse sin problemas. Si la instalación presenta alguna dificultad, compruebe la orientación del cable. Conecte el otro extremo del cable al conector adecuado del equipo.
 - **Para conectar un cable USB al puerto USB**, conecte el extremo cuadrado del cable USB al puerto USB de la impresora. Conecte el extremo rectangular del cable USB a un puerto USB disponible del equipo.
 - **Para conectar un cable de red a un puerto de red Ethernet 10/100 Base TX**, conecte un cable de red de par trenzado al puerto del servidor de impresión EIO HP Jetdirect. Conecte el otro extremo del cable a la red.
- 3 Cierre la puerta del cable de interfaz.

Figura 5 Conexión del cable paralelo, USB o de red

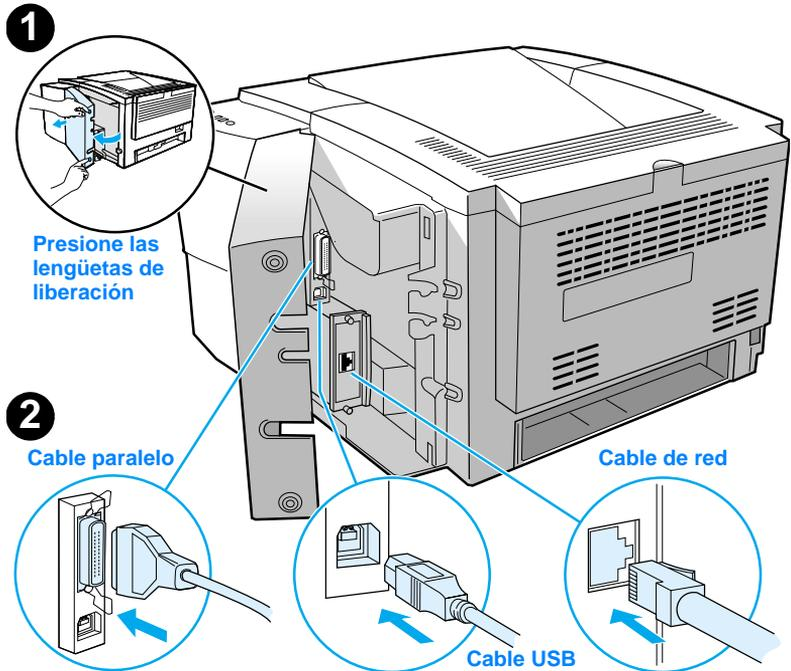

Paso 6: Conectar el cable de alimentación

- 1 Localice el interruptor de encendido que se encuentra en el lateral de la impresora y compruebe que la impresora esté apagada.
- 2 Conecte el cable de alimentación a la impresora y a una línea de alimentación o una toma de alimentación CA con conexión a tierra (toma polarizada).

Nota

Utilice únicamente el cable de alimentación que se suministra con el producto.

- 3 Encienda la impresora.

Figura 6

Conexión del cable de alimentación

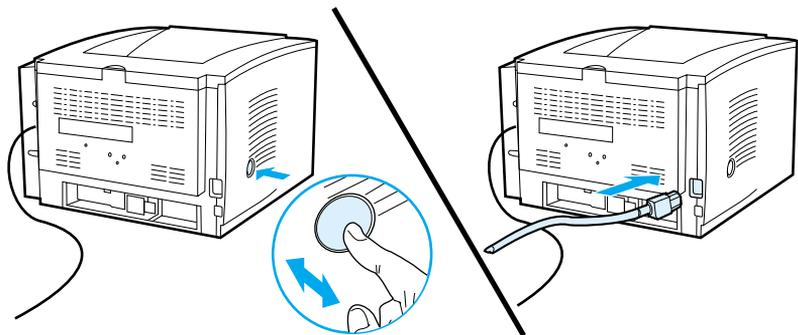

Paso 7: Instalar el software de la impresora

La impresora se entrega con un software que resulta muy útil, que incluye controladores de impresora y software opcional. Para facilitar la configuración de la impresora y el acceso a todas las funciones de ésta, es muy recomendable instalar el software que se adjunta.

Antes de instalar el software, debe haber seguido las instrucciones de las secciones “Paso 5: Conectar el cable de la impresora” y “Paso 6: Conectar el cable de alimentación”.

Si desea obtener más información acerca de los componentes y las características del software de la impresora, consulte la guía del usuario en formato electrónico, que se encuentra en el CD de HP LaserJet 2200.

Nota

El software de HP no está disponible en todos los idiomas.

Consulte el archivo Léame incluido en el CD de HP LaserJet 2200 para averiguar el software adicional que se incluye, así como los idiomas que reciben soporte. Podrá obtener de Internet y de otras fuentes los controladores más recientes, los controladores adicionales y otro software. Si no dispone de acceso a Internet, consulte la guía del usuario en formato electrónico (que se encuentra en el CD de HP LaserJet 2200) para obtener información acerca de cómo conseguir el software más reciente.

La impresora HP LaserJet de la serie 2200 se entrega con software de impresora para los siguientes sistemas operativos:

- Microsoft Windows 3.1x (sólo el controlador), 95, 98, 2000, Millennium, NT 4.0 y XP. Hallará instrucciones de instalación en la página 13.
- Macintosh System 7.5.5 y posterior. Hallará instrucciones de instalación en la página 17.

Obtendrá las instrucciones de instalación del software para equipos Windows conectados a una red en la sección “Instalación en red” en la página 18.

Instalación para Windows

Existen diferentes métodos de instalación para Windows, según el tipo de cable que haya conectado:

- Si ha conectado un cable paralelo, lea la sección siguiente.
- Si ha conectado un cable USB, lea la sección de la página 15.
- Si ha conectado un cable de red, lea la sección de la página 18.

Si ha conectado un cable paralelo

Nota

En estas instrucciones de instalación del software se presupone que el equipo estaba apagado mientras se seguían las directrices de las secciones "Paso 5: Conectar el cable de la impresora" y "Paso 6: Conectar el cable de alimentación". Si el equipo estaba encendido y no se ha reiniciado, el software de la impresora puede instalarse, pero los pasos que deberán seguirse son ligeramente diferentes de los que se indican a continuación. Para la instalación deberá seguir las instrucciones relativas a Windows NT 4.0 de la página 14.

- 1 Encienda el equipo y cierre los programas que estén abiertos.
- 2 Siga los pasos correspondientes a la versión de Windows que utilice:

Windows 3.1x (únicamente controlador)

- a Seleccione Inicio, Panel de control, Impresoras.
- b En la ventana Impresoras, haga clic en Agregar. En el menú desplegable, seleccione Instalar impresoras no listadas o actualizadas y haga clic en Instalar.
- c Coloque el CD de HP LaserJet 2200 en la unidad de CD ROM.
- d Haga clic en Examinar. Desplácese a "D:\Spanish\Drivers\Win3x" (siendo D la letra de la unidad de CD ROM). Seleccione "oemsetup.inf" y haga clic en Aceptar.
- e Seleccione el controlador de HP LaserJet de la serie 2200. Haga clic en Aceptar.
- f Cierre todas las ventanas y reinicie el equipo.
- g Para comprobar que la instalación se haya completado correctamente, abra una aplicación de software y abra o cree un documento sencillo.
- h Verifique que aparece el nombre de impresora correcto e imprima el documento.
- i Si el documento se imprime correctamente, la instalación ha finalizado. Siga en el paso 8 en la página 20. (Si el documento no se imprime o se imprime con errores, consulte la sección "Si se presentan problemas" en la página 21.)

Windows 95

- a La ventana "Asistente para actualizar el controlador de dispositivos" debe aparecer en la pantalla del equipo.
- b Coloque el CD de HP LaserJet 2200 en la unidad de CD ROM.
- c En función de la versión de Windows 95 instalada:
 - haga clic en Siguiente> (si se le permite) y siga en el paso 3 que aparece más adelante;
 - o bien,
 - haga clic en Aceptar y siga en el paso d.
- d En la línea provista, escriba D:\9xME_LPT (siendo D la letra de la unidad de CD ROM) y haga clic en Aceptar.

Windows 98

- a La ventana "Asistente para agregar nuevo hardware" debe aparecer en la pantalla del equipo. Haga clic en Siguiente>.
- b Seleccione "Buscar el mejor controlador para su dispositivo. (Se recomienda)" y haga clic en Siguiente>.
- c Haga clic en los cuadros adecuados de modo que aparezca una marca de comprobación junto a "Especificar una ubicación:" (y NINGUNA marca junto a "Unidades de disquete" y "Unidad de CD-ROM").
- d Coloque el CD de HP LaserJet 2200 en la unidad de CD ROM.
- e En "Especificar una ubicación:", escriba D:\9xME_LPT (siendo D la letra de la unidad de CD ROM). Haga clic en Siguiente>.

Windows 2000 y Windows XP

- a La ventana "Asistente para hardware nuevo encontrado" debe aparecer en la pantalla del equipo. Haga clic en Siguiente>.
- b Seleccione "Buscar un controlador apropiado para mi dispositivo (recomendado)" y haga clic en Siguiente>.
- c En "Ubicaciones de búsqueda opcionales:", haga clic en las ubicaciones pertinentes de modo que aparezca una marca de comprobación junto a "Especificar una ubicación:" (y NINGUNA marca junto a "Unidades de disquetes" y "Unidades de CD-ROM"). Haga clic en Siguiente>.
- d Coloque el CD de HP LaserJet 2200 en la unidad de CD ROM.
- e En "Copiar archivos del fabricante de:", escriba D:\2000_XP (siendo D la letra de la unidad de CD ROM) y haga clic en Aceptar.
- f El asistente mostrará una ventana donde se indicará que el controlador se ha detectado; haga clic en Siguiente>.

Windows Millennium

- a La ventana "Asistente para agregar nuevo hardware" debe aparecer en la pantalla del equipo.
- b Seleccione "Especificar la ubicación del controlador (avanzado)" y haga clic en Siguiente>.
- c Seleccione "Buscar el mejor controlador para su dispositivo. (Se recomienda)" y haga clic en los cuadros adecuados de modo que aparezca una marca de comprobación junto a "Especificar una ubicación:" (y NINGUNA junto a "Unidades extraíbles").
- d Coloque el CD de HP LaserJet 2200 en la unidad de CD ROM.
- e En "Especificar una ubicación:", escriba D:\9xME_LPT (siendo D la letra de la unidad de CD ROM). Haga clic en Siguiente>.

Windows NT 4.0

Para instalar el software en Windows NT 4.0, debe disponer de privilegios de administrador (al iniciar y reiniciar).

- a Coloque el CD de HP LaserJet 2200 en la unidad de CD ROM.
- b Cuando se abra la ventana de bienvenida, siga las instrucciones que aparezcan en la pantalla. Si la ventana de bienvenida no aparece: haga clic en Inicio, Ejecutar y escriba D:\SETUP (siendo D la letra de la unidad de CD ROM) y haga clic en Aceptar.
- c Haga clic en el botón Instalar impresora.

-
- 3 Siga las instrucciones que aparezcan en la pantalla para instalar el software.

Nota

Antes de finalizar la instalación, compruebe que haya una marca de comprobación junto a "Imprimir página de prueba" (cuando aparezca la solicitud).

En Windows 2000, si la ventana "Asistente para hardware nuevo encontrado" vuelve a aparecer antes de que finalice la instalación, haga clic en Cancelar.

- 4 Haga clic en Finalizar.
- 5 Si se le solicita reiniciar el equipo, haga clic en Sí. Se imprimirá una página de prueba tras reiniciar el equipo. Si no se le solicita reiniciar el equipo, la página de prueba se imprimirá inmediatamente. (Si dispone de Windows NT 4.0 no es necesario reiniciar el equipo.)
- 6 Si la página de prueba se imprime correctamente, la instalación ha finalizado. Siga en la sección "Paso 8: Anotar y guardar información importante" en la página 20. (Si la página de prueba no se imprime o se imprime con errores, consulte la sección "Si se presentan problemas" en la página 21.)

Si ha conectado un cable USB

Nota

Windows 3.1x, 95 y NT 4.0 no admiten conexiones de cables USB. Las instrucciones siguientes son para equipos en los que se ejecute Windows 98, 2000 o Millennium. Si desea conectar un cable USB a un equipo Macintosh, consulte la sección "Instalación para Macintosh" en la página 17.

- 1 Si el equipo está apagado, enciéndalo. Cierre los programas abiertos.
- 2 Siga los pasos correspondientes a la versión de Windows que utilice:

Windows 98

- a La ventana "Asistente para agregar nuevo hardware" debe aparecer en la pantalla del equipo. Haga clic en Siguiente>.
- b Seleccione "Buscar el mejor controlador para su dispositivo. (Se recomienda)" y haga clic en Siguiente>.
- c Haga clic en los cuadros adecuados de modo que aparezca una marca de comprobación junto a "Especificar una ubicación:" (y NINGUNA marca junto a "Unidades de disquete" y "Unidad de CD-ROM").
- d Coloque el CD de HP LaserJet 2200 en la unidad de CD ROM.
- e En "Especificar una ubicación:", escriba D: \98ME_USB (siendo D la letra de la unidad de CD ROM). Haga clic en Siguiente>.

Windows 2000 y Windows XP

- a La ventana "Asistente para hardware nuevo encontrado" debe aparecer en la pantalla del equipo. Haga clic en Siguiente>.
- b Seleccione "Buscar un controlador apropiado para mi dispositivo (recomendado)" y haga clic en Siguiente>.
- c En "Ubicaciones de búsqueda opcionales:", haga clic en las ubicaciones pertinentes de modo que aparezca una marca de comprobación junto a "Especificar una ubicación:" (y NINGUNA marca junto a "Unidades de disquetes" y "Unidades de CD-ROM"). Haga clic en Siguiente>.
- d Coloque el CD de HP LaserJet 2200 en la unidad de CD ROM.
- e En "Copiar archivos del fabricante de:", escriba D: \2000_XP (siendo D la letra de la unidad de CD ROM) y haga clic en Aceptar.
- f El asistente mostrará una ventana donde se indicará que el controlador se ha detectado; haga clic en Siguiente>.

Windows Millennium

- a La ventana "Asistente para agregar nuevo hardware" debe aparecer en la pantalla del equipo.
 - b Seleccione "Especificar la ubicación del controlador (avanzado)" y haga clic en Siguiente>.
 - c Seleccione "Buscar el mejor controlador para su dispositivo. (Se recomienda)" y haga clic en los cuadros adecuados de modo que aparezca una marca de comprobación junto a "Especificar una ubicación:" (y NINGUNA junto a "Unidades extraíbles").
 - d Coloque el CD de HP LaserJet 2200 en la unidad de CD ROM.
 - e En "Especificar una ubicación:", escriba D:\98ME_USB (siendo D la letra de la unidad de CD ROM). Haga clic en Siguiente>.
-

- 3 Siga las instrucciones que aparezcan en la pantalla para instalar el software.

Nota

Antes de finalizar la instalación, compruebe que haya una marca de comprobación junto a "Imprimir página de prueba" (cuando aparezca la solicitud).

En Windows 2000, si la ventana "Asistente para hardware nuevo encontrado" vuelve a aparecer antes de que finalice la instalación, haga clic en Cancelar.

- 4 Haga clic en Finalizar.
- 5 Si se le solicita reiniciar el equipo, haga clic en Sí. Se imprimirá una página de prueba tras reiniciar el equipo. Si no se le solicita reiniciar el equipo, la página de prueba se imprimirá inmediatamente.
- 6 Si la página de prueba se imprime correctamente, la instalación ha finalizado. Siga en la sección "Paso 8: Anotar y guardar información importante" en la página 20. (Si la página de prueba no se imprime o se imprime con errores, consulte la sección "Si se presentan problemas" en la página 21.)

Instalación para Macintosh

Nota

El controlador Apple LaserWriter 8 debe estar instalado para utilizar PPD. Utilice el controlador Apple LaserWriter 8 que se le entregó con el equipo Macintosh.

Antes de empezar la instalación, apague el software de protección frente a virus.

- 1 Para ejecutar el programa de instalación, coloque el CD de HP LaserJet 2200 en la unidad de CD ROM. La ventana de instalación aparecerá en el escritorio.
- 2 Seleccione el idioma adecuado y haga doble clic en el icono del instalador.
- 3 Siga las instrucciones que aparezcan en la pantalla.

Nota

El CD de HP LaserJet 2200 contiene software en varios idiomas. Tras seleccionar el idioma de instalación y hacer doble clic en Instalar en el idioma elegido, la pantalla de instalación aparecerá en dicho idioma.

- 4 Para comprobar que la instalación se haya completado correctamente, abra una aplicación de software y abra o cree un documento sencillo.
- 5 Verifique que aparece el nombre correcto de la impresora e imprima el documento.
- 6 Si el documento se imprime correctamente, la instalación ha finalizado. Siga en la sección "Paso 8: Anotar y guardar información importante" en la página 20. (Si el documento no se imprime o se imprime con errores, consulte la sección "Si se presentan problemas" en la página 21.)

Si ha conectado un cable USB

- 1 Abra la utilidad Desktop Printer Utility de Apple.
- 2 Seleccione "Printer (USB)" y haga clic en Aceptar.
- 3 En USB Printer Selection, haga clic en Change.
- 4 Seleccione la impresora HP LaserJet de la serie 2200 y haga clic en Aceptar.
- 5 En "PPD", haga clic en Auto Setup.
- 6 No olvide guardar los cambios antes de cerrar la ventana.

Instalación en red

El software incluido en el CD de HP LaserJet 2200 permite la instalación en red con Novell NetWare 3.2, 4.x y 5.x o una red Microsoft (excepto Windows 3.1x). Para realizar la instalación en red en otros sistemas operativos, consulte la página http://www.hp.com/support/net_printing.

Nota

El servidor de impresión HP Jetdirect incluido con la impresora HP LaserJet 2200dn o 2200dtn está provisto de un puerto de red 10/100 Base-TX. Si necesita un servidor de impresión HP Jetdirect con otro tipo de puerto de red, consulte la guía del usuario en formato electrónico (que se encuentra en el CD de HP LaserJet 2200) para obtener información acerca de cómo realizar el pedido, o póngase en contacto con el distribuidor HP local.

Antes de instalar el software de la impresora

- Para comprobar si el servidor de impresión HP Jetdirect está configurado correctamente, imprima las páginas de autocomprobación/configuración, (cuando la luz que indica Preparada en la impresora esté encendida, pulse y suelte simultáneamente los botones **CONTINUAR** y **CANCELAR TRABAJO**). En la segunda página, busque "Hardware Address" seguido de un número de 12 dígitos. Puede necesitar este número de dirección de hardware para completar la instalación en red.
- Si instala el software en Windows NT 4.0, Windows 2000 o Novell NetWare, debe disponer de privilegios de administrador.

Los pasos para la instalación en Windows son los siguientes:

- Conexión de la impresora a un servidor Novell NetWare. (Responda Sí cuando se le pregunte en la pantalla Se ha detectado un servidor Novell.)
- Conexión de la impresora a un servidor de impresión Windows conectado a una red. (Siga las instrucciones de "Instalación en cliente" en la pantalla Instalación en red.)
- Conexión directa de la impresora a la red sin utilizar un servidor de impresión. (Siga las instrucciones de "Servidor o de igual a igual" en la pantalla de Instalación en red.)
- Conexión de la impresora a una red, si no está seguro de cuál es el mejor método en su caso. (Siga las instrucciones de "Ayudarme a determinar la instalación correcta" en la ventana Instalación de red.)

Instalación del software de la impresora

Nota

Estas instrucciones son únicamente para equipos Windows. Si ha conectado un cable de red al equipo Macintosh, consulte la sección "Instalación para Macintosh" en la página 17.

- 1 Coloque el CD de HP LaserJet 2200 en la unidad de CD ROM.
- 2 Cuando se abra la ventana de bienvenida, siga las instrucciones que aparezcan en la pantalla. Si la ventana de bienvenida no aparece: haga clic en Inicio, Ejecutar y escriba `D:\SETUP` (siendo D la letra de la unidad de CD ROM) y haga clic en Aceptar.
- 3 Haga clic en el botón situado junto a Instalar impresora y siga las instrucciones que aparezcan en la pantalla para instalar el software.

Nota

Antes de finalizar la instalación, verifique que haya una marca de comprobación junto a "Imprimir página de prueba" (cuando aparezca la solicitud).

En Windows 2000, si la ventana "Asistente para hardware nuevo encontrado" vuelve a aparecer antes de que finalice la instalación, haga clic en Cancelar.

- 4 Haga clic en Finalizar.
- 5 Si la página de prueba se imprime correctamente, la instalación ha finalizado. Siga en la sección "Paso 8: Anotar y guardar información importante" en la página 20. (Si la página de prueba no se imprime o se imprime con errores, consulte la sección "Si se presentan problemas" en la página 21.)

Software para la gestión de impresoras de red

- Para la gestión de impresoras de red en un entorno particular, utilice el servidor web incorporado que se incluye en la tarjeta del servidor de impresión EIO HP Jetdirect.
- Para la gestión de impresoras en red en entornos de empresa y comerciales, puede resultar útil instalar HP Web JetAdmin. Este software no se incluye en el CD de HP LaserJet 2200, pero puede obtener HP Web JetAdmin del sitio web que se indica a continuación.

Hallará información acerca del servidor web incorporado HP Jetdirect o de HP Web JetAdmin en <http://www.hp.com/go/webjetadmin>, o en la guía del usuario en formato electrónico, que se encuentra en el CD de HP LaserJet 2200.

Paso 8: Anotar y guardar información importante

- 1 Una vez que haya finalizado la instalación del software, coloque el CD de HP LaserJet 2200 en su funda y guárdelo en un lugar accesible para utilizarlo en un futuro.
- 2 Si se pone en contacto con el Centro de atención al cliente de HP (Servicio técnico y de atención al cliente), se le solicitará el número de modelo y el número de serie del producto, que se encuentran en la parte posterior de la impresora HP LaserJet 2200. Anote ahora esta información en la parte interior de la cubierta de esta guía.
- 3 Puesto que también se le solicitará la fecha de compra, HP le recomienda grapar a la cubierta de esta guía el recibo de compra o el comprobante con la correspondiente fecha de compra.

La instalación de la impresora ha finalizado.

Es recomendable que guarde esta guía de instalación rápida en un lugar accesible por si necesita consultarla en un futuro.

Si se presentan problemas

Si se presentan problemas durante la instalación

La lista siguiente puede resultar de utilidad para resolver los problemas que puedan presentarse durante la instalación de la impresora:

- 1 Verifique que la impresora esté encendida y que las conexiones estén bien sujetas. Verifique que no haya ningún otro dispositivo periférico conectado al cable de la impresora. En las conexiones en paralelo, verifique que el cable cumpla con el estándar IEEE-1284B.
- 2 Cierre los programas de software y apague el equipo y la impresora. Encienda la impresora y después encienda el equipo.
- 3 Cierre los programas de protección antivirus que se estén ejecutando en el equipo. (Haga clic con el botón derecho del ratón en el icono del programa de protección antivirus situado en el área de estado de la barra de tareas y haga clic en Desactivar.)
- 4 Desinstale el software de la impresora de acuerdo con las instrucciones que se indican en la guía del usuario en formato electrónico, que se encuentra en el CD de HP LaserJet 2200.
- 5 Intente de nuevo el proceso de instalación.
- 6 Si recibe un mensaje que indica que la comunicación bidireccional no funciona, haga clic en Aceptar y continúe con la instalación.

Si se presentan otros problemas

Para solucionar otro tipo de problemas que se puedan presentar en la impresora, consulte la guía del usuario en formato electrónico, que se encuentra en el CD de HP LaserJet 2200.

En la página 2, hallará información sobre cómo ponerse en contacto con el Centro de atención al cliente de HP.

Nota

Para identificar y resolver los mensajes indicados por las luces del panel de control, utilice el simulador del panel de control. Si desea más información, consulte la guía del usuario en formato electrónico que se encuentra en el CD de HP LaserJet 2200.

Especificaciones

Nota

Hallará más información acerca de las especificaciones de los materiales de impresión y especificaciones adicionales de la impresora en la guía del usuario en formato electrónico que se encuentra en el CD de HP LaserJet 2200.

Requisitos de ubicación de la impresora HP LaserJet de la serie 2200:

- Superficie sólida y nivelada donde instalarla
- Espacio libre alrededor de la impresora
- Sala bien ventilada
- No exponerla a la luz directa del sol ni a productos químicos, incluidas las soluciones de limpieza basadas en amoníaco
- Fuente de alimentación adecuada
- Entorno estable: sin cambios bruscos de temperatura o humedad
- Humedad relativa: del 10% al 80%
- Temperatura ambiente: de 15° a 32,5° C (de 59° a 89° F)

Especificaciones de la impresora	HP LaserJet 2200	HP LaserJet 2200 con bandeja 3 opcional (250 hojas)	HP LaserJet 2200 con bandeja 3 opcional (500 hojas)
Altura	255 mm (10,0 pulg.)	334 mm (13,2 pulg.)	395 mm (15,6 pulg.)
Anchura	405 mm (16,0 pulg.)	405 mm (16,0 pulg.)	405 mm (16,0 pulg.)
Profundidad (física)	435 mm (17,1 pulg.)	435 mm (17,1 pulg.)	435 mm (17,1 pulg.)
Peso (con cartucho de tóner)	14,0 kg (29,0 lbs.)	17,1 kg (35,9 lbs.)	18,7 kg (39,4 lbs.)

Especificaciones eléctricas	Modelos de 110 voltios	Modelos de 220 voltios
-----------------------------	------------------------	------------------------

Requisitos de alimentación	100-127 V (+/- 10%) 50/60 Hz (+/- 3 Hz)	220-240 V (+/- 10%) 50/60 Hz (+/- 3 Hz)
Capacidad mínima del circuito recomendada para producto estándar	5,0 amperios	2,5 amperios
Consumo medio de potencia (vatios): (impresora HP LaserJet de la serie 2200)	Durante la impresión (18 PPM) = 400 W En espera = 12 W Modo de ahorro de energía = 12 W Apagado = 0 W	Durante la impresión (18 PPM) = 400 W En espera = 12 W Modo de ahorro de energía = 12 W Apagado = 0 W

El tiempo de activación predeterminado en modo de ahorro de energía es de 15 minutos. Los valores están sujetos a cambios. Consulte el sitio Web <http://www.hp.com/support/lj2200> para obtener información actualizada.

ADVERTENCIA

Las condiciones de alimentación de energía son diferentes según la zona de venta de la impresora. No convierta los voltajes operativos: puede dañar la impresora e invalidar la garantía del producto.

Especificaciones ambientales	Durante la impresión	Almacenada/En espera
------------------------------	----------------------	----------------------

Temperatura (impresora y cartucho de tóner)	De 15° a 32,5° C (de 59° a 89° F)	De -20° a 40° C (de -4° a 104° F)
Humedad relativa	Del 10% al 80%	Del 10% al 90%

Emisiones acústicas (HP LaserJet 2200)	Posición del usuario	Declarado por ISO 9296
--	----------------------	------------------------

Durante la impresión (18 PPM)	$L_{pAm} = 51$ dB(A)
Ahorro de energía	Prácticamente inaudible

Potencia sonora	Declarado por ISO 9296
-----------------	------------------------

Durante la impresión (18 PPM)	$L_{WAd} = 6,6$ belios(A)
Ahorro de energía	Prácticamente inaudible

Puede colocar las impresoras cuya potencia sonora sea igual a 6,3 belios o superior en una habitación o compartimento separado. Los valores están sujetos a cambios. Consulte el sitio Web <http://www.hp.com/support/lj2200> para obtener información actualizada.

Información sobre reglamentación aplicable

Nota

Hallará más información sobre la reglamentación aplicable en el Apéndice A de la guía del usuario en formato electrónico, que se encuentra en el CD de HP LaserJet 2200.

Reglamentos de la FCC

Este equipo ha sido sometido a prueba y ha demostrado cumplir con las condiciones estipuladas para un dispositivo digital de Clase B, de acuerdo con el apartado 15 de la normativa de FCC. Estas condiciones están diseñadas para proporcionar una protección razonable contra interferencias cuando se utiliza el equipo en una instalación residencial. Este equipo genera, utiliza y puede emitir energía de radiofrecuencia. Si este equipo no se instala y utiliza de acuerdo con las instrucciones puede provocar interferencias en las comunicaciones por radio. Sin embargo, no puede garantizarse que no se produzcan interferencias en una instalación determinada. Si este equipo llegara a causar interferencias en la comunicación por radio o televisión, se insta al usuario a que tome una o varias de las medidas siguientes:

- Reoriente la antena receptora o cambie su ubicación.
- Aumente la distancia entre el equipo y el receptor.
- Conecte el equipo a una toma de alimentación de un circuito diferente de donde esté ubicado el receptor.
- Solicite ayuda al distribuidor o a un técnico especializado en radio y televisión.

Nota

Los cambios o modificaciones que se realicen en la impresora que no hayan sido expresamente aprobados por HP, podrían anular la autorización que posee el usuario para utilizar este equipo.

Para cumplir con las condiciones de Clase B del apartado 15 de la normativa de la FCC, es obligatorio el uso de un cable de interfaz blindado.

Declaración de seguridad de utilización de láser

El Centro CDRH (Center for Devices and Radiological Health) del departamento Food and Drug Administration de EE.UU. ha implementado reglamentaciones para los productos láser fabricados a partir del 1 de agosto de 1976, de cumplimiento obligatorio para los productos comercializados en Estados Unidos. La impresora se ha certificado como un producto láser de "Clase 1" según el estándar Radiation Performance Standar de Department of Health and Human Services (DHHS) de EE.UU. de acuerdo con el acta Radiation Control for Health and Safety Act de 1968.

Puesto que la radiación emitida en el interior de la impresora queda completamente aislada en alojamientos protegidos y cubiertas externas, no puede producirse una fuga del haz de láser en ningún momento que el usuario esté trabajando con ella.

ADVERTENCIA

Si se utilizan controles, se realizan ajustes o se llevan a cabo unos procedimientos diferentes de los especificados en la guía del usuario puede producirse una exposición a radiaciones peligrosas.

Declaración de conformidad

de acuerdo con la ISO/IEC Guía 22 y EN 45014

Nombre del fabricante: Hewlett-Packard Company
Dirección del fabricante: 11311 Chinden Boulevard
Boise, Idaho 83714-1021, EE.UU.

declara que el producto

Nombre del producto: HP LaserJet 2200d, 2200dt, 2200dn, 2200dtn, 2200
Número de modelo: C7058A, C7059A, C7063A, C7061A, C4793A*, C7065A**,
C7064A
Opciones del producto: TODAS

cumple con las siguientes especificaciones del producto:

Seguridad: IEC 60950:1991+A1+A2+A3+A4 / EN 60950:1992+A1+A2+A3+A4+A11
IEC 60825-1:1993+A1 / EN 60825-1:1994+A11 (Producto Láser/LED Clase 1)
EMC: CISPR 22:1997 / EN 55022:1998 Clase B¹
EN 61000-3-2:1995
EN 61000-3-3:1995
EN 55024:1998
FCC Título 47 CFR, Apartado 15 Clase B² / ICES-002, Tomo 2
AS / NZS 3548:1995

Información adicional:

Este producto cumple con los requisitos de la directiva EMC 89/336/EEC y la directiva 73/23/EEC sobre bajo voltaje, y lleva la correspondiente identificación de la CE.

- 1) El producto se ha probado en una configuración estándar con ordenadores personales de Hewlett-Packard.
- 2) Este dispositivo cumple con el apartado 15 de la normativa de la FCC. El funcionamiento está sujeto a las dos condiciones siguientes: (1) no puede causar interferencias y (2) debe tolerar las interferencias que reciba, incluidas las que puedan ocasionar un funcionamiento no deseado.
- 3) El producto funciona como un dispositivo de Clase A si se conecta a cables de red de área local (LAN) mediante accesorios de servidor de impresión.

* C4793A es la bandeja de entrada opcional de 250 hojas.

** C7065A es la bandeja de entrada opcional de 500 hojas.

**Boise, Idaho EE.UU.
6 de abril de 2000**

Únicamente para consultas acerca de la normativa estipulada:

Contacto en Australia: Product Regulations Manager, Hewlett-Packard Australia Ltd.,
31-41 Joseph Street, Blackburn, Victoria 3130, Australia
Contacto en Europa: La oficina de ventas o servicio técnico local de Hewlett-Packard o
Hewlett-Packard GmbH, Department HQ-TRE / Standards Europe,
Herrenberger Straße 110-140, D-71034 Böblingen (FAX: +49-7031-14-3143)
Contacto en EE.UU.: Product Regulations Manager, Hewlett-Packard Company, PO Box 15,
Mail Stop 160, Boise, ID 83707-0015 (Teléfono: 208-396-6000)



i n v e n t

copyright © 2001
Hewlett-Packard Company

www.hp.com/support/lj2200



C7058-90944