

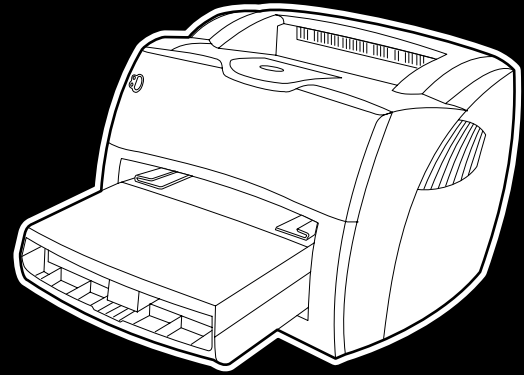

i n v e n t



hp LaserJet
1150 • 1300 • 1300n



χρήση

Εκτυπωτής HP LaserJet 1150 και
HP LaserJet 1300 series

Οδηγός Χρήσης

Σχετικά με τα Πνευματικά Δικαιώματα (Copyright)

Copyright Hewlett-Packard Company 2003

Με την επιφύλαξη παντός δικαιώματος. Απαγορεύεται η αναπαραγωγή, η προσαρμογή ή η μετάφραση χωρίς προηγούμενη γραπτή άδεια, εκτός αν ορίζεται διαφορετικά από τη νομοθεσία περί πνευματικών δικαιωμάτων.

Σε κάθε χρήστη του εκτυπωτή Hewlett-Packard ο οποίος (εκτυπωτής) συνοδεύεται από αυτόν τον Οδηγό Χρήσης, παραχωρείται η άδεια: α) να εκτυπώνει αντίγραφα σε χαρτί του παρόντος εγχειριδίου για ΠΡΟΣΩΠΙΚΗ, ΕΝΔΟΕΠΙΧΕΙΡΗΣΙΑΚΗ ή ΕΤΑΙΡΙΚΗ χρήση με τον περιορισμό να μην πωλεί, μεταπωλεί ή διανέμει με οποιονδήποτε άλλον τρόπο τα αντίγραφα σε χαρτί και β) να τοποθετεί ένα ηλεκτρονικό αντίγραφο του παρόντος εγχειριδίου σε έναν server δικτύου, με την προϋπόθεση ότι η πρόσβαση στο ηλεκτρονικό αντίγραφο θα περιορίζεται σε ΠΡΟΣΩΠΙΚΗ και ΕΝΔΟΕΠΙΧΕΙΡΗΣΙΑΚΗ χρήση από τους χρήστες του εκτυπωτή Hewlett-Packard τον οποίο αφορά το παρόν εγχειρίδιο.

Αριθμός εγχειριδίου: Q1334-90915
Πρώτη έκδοση: Απρίλιος 2003

Εγγύηση

Οι πληροφορίες που περιέχονται στην παρούσα έκδοση ενδέχεται να αλλάξουν χωρίς προηγούμενη ειδοποίηση.

Η Hewlett-Packard δεν παρέχει καμία εγγύηση για τις πληροφορίες αυτές.

Η HEWLETT-PACKARD ΑΠΟΠΟΙΕΙΤΑΙ ΕΙΔΙΚΑ ΤΗΝ ΥΠΟΝΟΟΥΜΕΝΗ ΕΓΓΥΗΣΗ ΕΜΠΟΡΕΥΣΙΜΟΤΗΤΑΣ ΚΑΙ ΚΑΤΑΛΛΗΛΟΤΗΤΑΣ ΓΙΑ ΚΑΠΟΙΟ ΣΥΓΚΕΚΡΙΜΕΝΟ ΣΚΟΠΟ.

Η Hewlett-Packard δεν φέρει ευθύνη για τυχόν άμεσες, έμμεσες, τυχαίες ή παρεπόμενες ζημιές ή άλλες ζημιές οι οποίες σχετίζονται με τη διάθεση ή τη χρήση αυτών των πληροφοριών.

Εμπορικά σήματα

Microsoft®, Windows® και Windows NT® είναι σήματα κατατεθέντα στις ΗΠΑ της Microsoft Corporation.

Energy Star® και λογότυπο Energy Star® είναι σήματα κατατεθέντα στις ΗΠΑ από την Αμερικανική Υπηρεσία Προστασίας Περιβάλλοντος.

Netscape είναι εμπορικό σήμα της Netscape Communications Corporation το οποίο έχει κατατεθεί στις ΗΠΑ.

UNIX® είναι εμπορικό σήμα κατατεθέν της The Open Group.

Όλα τα άλλα προϊόντα τα οποία αναφέρονται στο παρόν εγχειρίδιο ενδέχεται να είναι εμπορικά σήματα των αντίστοιχων εταιρειών.

Περιεχόμενα

1 Βασικές πληροφορίες για τον εκτυπωτή

Γρήγορη πρόσβαση σε περισσότερες πληροφορίες	2
Συνδέσεις στο Web για προγράμματα οδήγησης, λογισμικό και υποστήριξη	2
Συνδέσεις στον Οδηγό Χρήσης	2
Πού μπορείτε να αναζητήσετε περισσότερες πληροφορίες	2
Μοντέλα εκτυπωτή	3
HP LaserJet 1150	3
HP LaserJet 1300	4
HP LaserJet 1300n	4
Ειδικές δυνατότητες εκτυπωτή	5
Εκτύπωση εξαιρετικής ποιότητας	5
Εξοικονόμηση χρόνου	5
Εξοικονόμηση χρημάτων	5
Δημιουργία επαγγελματικών εγγράφων	5
Πού βρίσκεται τι	6
Εκτυπωτής HP LaserJet 1150 και HP LaserJet 1300 series	6
Πίνακας ελέγχου εκτυπωτή	8
Διαδρομές χαρτιού	9
Κεντρικός δίσκος εισόδου	9
Δίσκος εισόδου κατά προτεραιότητα	9
Οδηγοί χαρτιού	9
Διαδρομή απευθείας εξόδου	10
Δίσκος εξόδου	10
Πρόσβαση στην κασέτα γραφίτη	11
Θύρα κασέτας γραφίτη	11
Λογισμικό εκτυπωτή	12
Υποστηριζόμενα λειτουργικά συστήματα	12
Εγκατάσταση λογισμικού εκτυπωτή	12
Ιδιότητες (πρόγραμμα οδήγησης) εκτυπωτή	13
Προτεραιότητες ρυθμίσεων εκτύπωσης	14
Ηλεκτρονική Βοήθεια για τις ιδιότητες εκτυπωτή	14
Λογισμικό για Windows	15
Λογισμικό για υπολογιστές Macintosh	17
Εκτυπωτής HP LaserJet 1150	17
Εκτυπωτής hp LaserJet 1300 series	18
Αρχεία PPD (Περιγραφή εκτυπωτή PostScript)	18
Λογισμικό για εγκαταστάσεις δικτύου μόνο	19
Συνδέσεις εκτυπωτή	20
Συνδέσεις USB	20
Παράλληλες συνδέσεις	21
Συνδέσεις δικτύου	22
Ασύρματες συνδέσεις	22

2 Χαρτί και άλλα μέσα εκτύπωσης

Επιλογή χαρτιού και άλλων μέσων εκτύπωσης	24
Μέσα εκτύπωσης τα οποία πρέπει να αποφεύγετε	25
Μέσα εκτύπωσης τα οποία μπορεί να προκαλέσουν ζημιά στον εκτυπωτή	25
Βελτιστοποίηση της ποιότητας εκτύπωσης ανάλογα με τον τύπο μέσου εκτύπωσης	26

Τοποθέτηση χαρτιού στους δίσκους εισόδου	27
Κεντρικός δίσκος εισόδου	27
Δίσκος εισόδου κατά προτεραιότητα	27
Ειδικοί τύποι μέσων εκτύπωσης.	27
Εκτύπωση σε διαφάνειες ή ετικέτες	28
Εκτύπωση φακέλων	29
Εκτύπωση ενός φακέλου.	29
Εκτύπωση πολλαπλών φακέλων	31
Εκτύπωση σε επιστολόχαρτα και σε προτυπωμένες φόρμες	33
Για να εκτυπώσετε σε επιστολόχαρτα ή σε προτυπωμένες φόρμες	33
Εκτύπωση σε μέσα εκτύπωσης μη τυποποιημένου μεγέθους και καρτέλες	34

3 Εργασίες εκτύπωσης

Τροφοδοσία με το χέρι.	36
Εκτύπωση υδατογραφημάτων.	37
Πρόσβαση στη δυνατότητα εκτύπωσης υδατογραφημάτων	37
Εκτύπωση πολλαπλών σελίδων σε ένα φύλλο χαρτιού (εκτύπωση «N-up»)	38
Πρόσβαση στη δυνατότητα εκτύπωσης πολλαπλών σελίδων σε ένα φύλλο χαρτιού	38
Εκτύπωση και στις δύο όψεις του χαρτιού (μη αυτόματη εκτύπωση διπλής όψης)	39
Μη αυτόματη εκτύπωση διπλής όψης με χρήση του πάνω δίσκου εξόδου	39
Μη αυτόματη εκτύπωση διπλής όψης σε μέσα εκτύπωσης μεγάλου βάρους ή σε καρτέλες	41
Εκτύπωση πολυσελίδων φυλλαδίων	43
Ακύρωση μιας εργασίας εκτύπωσης	45
Κατανόηση των ρυθμίσεων ποιότητας εκτύπωσης	46
Χρήση της λειτουργίας EconoMode (Εξοικονόμηση γραφίτη)	47

4 Συντήρηση

Χρήση κασετών γραφίτη της HP	50
Η πολιτική της HP απέναντι στις κασέτες γραφίτη άλλων κατασκευαστών	50
Φύλαξη κασετών γραφίτη	51
Αναμενόμενη διάρκεια ζωής κασέτας γραφίτη	52
Εξοικονόμηση γραφίτη.	53
Ανακατανομή του γραφίτη	54
Αλλαγή της κασέτας γραφίτη	55
Καθαρισμός του εκτυπωτή	57
Καθαρισμός της περιοχής της κασέτας γραφίτη	57
Καθαρισμός της διαδρομής χαρτιού.	58

5 Διαχείριση του εκτυπωτή

Σελίδες πληροφοριών εκτυπωτή	62
Σελίδα επίδειξης (Demo)	62
Σελίδα ρυθμίσεων (Configuration)	62
Χρήση του hp Toolbox	63
Υποστηριζόμενα λειτουργικά συστήματα.	63
Υποστηριζόμενα προγράμματα περιήγησης.	63
Για να προβάλετε το HP Toolbox	63
Οι ενότητες του HP Toolbox	64
Other Links (Άλλες συνδέσεις).	64
Καρτέλα κατάστασης (Status)	65
Καρτέλα αντιμετώπισης προβλημάτων (Troubleshooting)	65
Καρτέλα ειδοποιήσεων (Alerts)	66
Καρτέλα εγχειριδίων (Documentation)	66
Παράθυρο Advanced Printer Settings (Προηγμένες ρυθμίσεις εκτυπωτή).	67
Παράθυρο Network (Δίκτυο)	67

Χρήση του ενσωματωμένου Web server	68
Για να αποκτήσετε πρόσβαση στον ενσωματωμένο Web server	68
Καρτέλα πληροφοριών (Information)	69
Καρτέλα ρυθμίσεων (Settings)	69
Καρτέλα δικτύου (Networking)	70
Other Links (Άλλες συνδέσεις)	70
Ασύρματη εκτύπωση	71
Πρότυπο IEEE 802.11b	71
Τεχνολογία Bluetooth	71

6 Αντιμετώπιση και επίλυση προβλημάτων

Εύρεση της λύσης	74
Τύποι φωτεινών ενδείξεων	76
Συνήθη προβλήματα στον Macintosh	78
Επιλογή ενός εναλλακτικού αρχείου PPD (PostScript Printer Description/Περιγραφή εκτυπωτή PostScript) για τον εκτυπωτή HP LaserJet 1300 series	82
Μετονομασία του εκτυπωτή (μόνο για τον εκτυπωτή HP LaserJet 1300 series)	82
Αντιμετώπιση προβλημάτων σχετικών με σφάλματα PostScript (PS)	83
Προβλήματα χειρισμού χαρτιού	84
Η εκτυπωμένη σελίδα διαφέρει από αυτήν που εμφανίζεται στην οθόνη	86
Προβλήματα λογισμικού εκτυπωτή	89
Βελτίωση ποιότητας εκτύπωσης	90
Αχνή ή ξεθωριασμένη εκτύπωση	90
Στίγματα γραφίτη	90
Κενά	90
Κάθετες γραμμές	91
Γκρίζο φόντο	91
Μουντζούρες γραφίτη	91
Ασταθής γραφίτης	92
Κάθετα επαναλαμβανόμενα ελαττώματα	92
Παραμορφωμένοι χαρακτήρες	92
Λοξή σελίδα	93
Κύρτωση ή κυματισμός	93
Ζάρες ή τσαλακώματα	93
Διάχυτος γραφίτης στο περίγραμμα	94
Αποκατάσταση εμπλοκών	95
Αφαίρεση μιας μπλοκαρισμένης σελίδας	96
Αλλαγή του κυλίνδρου εισαγωγής	98
Καθαρισμός του κυλίνδρου εισαγωγής	101
Αλλαγή του κυλίνδρου διαχωρισμού του εκτυπωτή	102

Παράρτημα Α Προδιαγραφές εκτυπωτή

Προδιαγραφές	106
Συμμόρφωση με τους κανονισμούς FCC	110
Πρόγραμμα περιβαλλοντικής διαχείρισης προϊόντων	111
Προστασία του περιβάλλοντος	111
Φύλλο δεδομένων ασφαλείας υλικού	114
Υποχρεωτικές δηλώσεις	115
Δήλωση Συμμόρφωσης	115
Δήλωση Συμμόρφωσης	116
Δήλωση ασφαλείας laser	117
Καναδικοί κανονισμοί DOC	117
Κορεατική δήλωση EMI	117
Δήλωση VCCI (Ιαπωνία)	117
Δήλωση laser για τη Φινλανδία	118

Παράρτημα Β Προδιαγραφές μέσω εκτύπωσης

Προδιαγραφές μέσω εκτύπωσης	120
Υποστηριζόμενα μεγέθη χαρτιού και άλλων μέσων εκτύπωσης	121
Οδηγίες χρήσης μέσω εκτύπωσης	122
Χαρτί	122
Ετικέτες	124
Διαφάνειες	124
Φάκελοι	125
Κάρτες και μέσα εκτύπωσης μεγάλου βάρους	126

Παράρτημα Γ Εγγύηση και παραχώρηση άδειας χρήσης λογισμικού

Άδεια χρήσης λογισμικού της Hewlett-Packard	128
Δήλωση περιορισμένης εγγύησης Hewlett-Packard	130
Περιορισμένη εγγύηση για τη διάρκεια ζωής της κασέτας γραφίτη	131
Συντήρηση μηχανικού εξοπλισμού	132
Παρατεταμένη εγγύηση	133
Οδηγίες επανασυσκευασίας του εκτυπωτή	134
Επικοινωνία με τη HP	135

Παράρτημα Δ Παραγγελία αναλωσίμων και εξαρτημάτων

Παραγγελία αναλωσίμων και εξαρτημάτων	137
10/100 server εκτύπωσης δικτύου και ασύρματης εκτύπωσης	139

Παράρτημα Ε Ρύθμιση παραμέτρων δικτύου

Εγκατάσταση κοινόχρηστου εκτυπωτή στα Windows 98 και Millennium	141
Εγκατάσταση κοινόχρηστου εκτυπωτή στα Windows 2000	142
Εγκατάσταση κοινόχρηστου εκτυπωτή στα Windows XP	143

Παράρτημα ΣΤ Μνήμη

Εγκατάσταση ενός στοιχείου μνήμης DIMM (ισχύει μόνο για τον εκτυπωτή 1300 series)	146
Έλεγχος της εγκατάστασης του DIMM	148
Αφαίρεση του DIMM	149

Παράρτημα Ζ Εργασία με τον server εκτύπωσης

Εγκατάσταση του server εκτύπωσης	152
Εκτύπωση μιας σελίδας ρυθμίσεων	152
Χρήση του ενσωματωμένου Web server του server εκτύπωσης	153
Αλλαγή της διεύθυνσης IP	153
Αντιμετώπιση προβλημάτων του server εκτύπωσης	154
Ο εγκατεστημένος server εκτύπωσης δεν λειτουργεί	154
Φωτεινή ένδειξη κατάστασης server εκτύπωσης	155
Επαναφορά των εργοστασιακών ρυθμίσεων	156

1 Βασικές πληροφορίες για τον εκτυπωτή

Αυτό το κεφάλαιο παρέχει πληροφορίες για τα παρακάτω θέματα:

- [Γρήγορη πρόσβαση σε περισσότερες πληροφορίες](#)
- [Μοντέλα εκτυπωτή](#)
- [Ειδικές δυνατότητες εκτυπωτή](#)
- [Πού βρίσκεται τι](#)
- [Πίνακας ελέγχου εκτυπωτή](#)
- [Διαδρομές χαρτιού](#)
- [Πρόσβαση στην κασέτα γραφίτη](#)
- [Λογισμικό εκτυπωτή](#)
- [Συνδέσεις εκτυπωτή](#)

Γρήγορη πρόσβαση σε περισσότερες πληροφορίες

Συνδέσεις στο Web για προγράμματα οδήγησης, λογισμικό και υποστήριξη

Αν θέλετε να επικοινωνήσετε με την HP για σέρβις ή υποστήριξη, χρησιμοποιήστε μία από τις παρακάτω συνδέσεις:

Εκτυπωτής HP LaserJet 1150

- Στις ΗΠΑ, πηγαίνετε στη διεύθυνση <http://www.hp.com/support/lj1150>
- Στις υπόλοιπες χώρες/περιοχές, πηγαίνετε στη διεύθυνση <http://www.hp.com>

Εκτυπωτής HP LaserJet 1300 series

- Στις ΗΠΑ, πηγαίνετε στη διεύθυνση <http://www.hp.com/support/lj1300>
- Στις υπόλοιπες χώρες/περιοχές, πηγαίνετε στη διεύθυνση <http://www.hp.com>

Συνδέσεις στον Οδηγό Χρήσης

- [Πού βρίσκεται τι](#) (θέση εξαρτημάτων εκτυπωτή)
- [Αλλαγή της κασέτας γραφίτη](#)
- [Αντιμετώπιση και επίλυση προβλημάτων](#)
- [Παραγγελία αναλωσίμων και εξαρτημάτων](#)
- [Ευρετήριο](#)

Πού μπορείτε να αναζητήσετε περισσότερες πληροφορίες

- **Οδηγός Χρήσης σε CD:** Λεπτομερείς πληροφορίες σχετικά με τη χρήση και την αντιμετώπιση προβλημάτων του εκτυπωτή. Περιέχεται στο CD το οποίο συνοδεύει τον εκτυπωτή.
- **Ηλεκτρονική Βοήθεια:** Πληροφορίες σχετικά με τις επιλογές εκτυπωτή οι οποίες είναι διαθέσιμες μέσω των προγραμμάτων οδήγησης του εκτυπωτή. Για να προβάλετε κάποιο αρχείο Βοήθειας, μεταβείτε στην ηλεκτρονική Βοήθεια μέσω του προγράμματος οδήγησης του εκτυπωτή.
- **Ηλεκτρονικός Οδηγός Χρήσης σε HTML:** Λεπτομερείς πληροφορίες σχετικά με τη χρήση και την αντιμετώπιση προβλημάτων του εκτυπωτή. Θα τον βρείτε στη διεύθυνση <http://www.hp.com/support/lj1150> ή στη διεύθυνση <http://www.hp.com/support/lj1300>. Όταν συνδεθείτε, επιλέξτε **Manuals** (Εγχειρίδια).

Οι εκτυπωτές HP LaserJet 1150 και 1300 series έχουν τα παρακάτω βασικά χαρακτηριστικά:

HP LaserJet 1150

- 18 σαλ για χαρτί μεγέθους letter, 17 σαλ για χαρτί μεγέθους A4
- Η πρώτη σελίδα εκτυπώνεται σε λιγότερο από 10 δευτερόλεπτα.
- Ανάλυση 600 x 1200 dpi (FastRes 1200)
- Δίσκος εισόδου 250 φύλλων
- Δίσκος εισόδου κατά προτεραιότητα 10 φύλλων
- 8 MB RAM
- Κασέτα γραφίτη για 2.500 σελίδες
- PCL 5e
- Εκτύπωση βάσει κεντρικού υπολογιστή
- USB
- Παράλληλη θύρα 1284-B
- Windows 98, Me, 2000, XP
- Mac OS 9.x
- Mac OS X v10.1 και v10.2
- Επιλογές εκτύπωσης δικτύου και ασύρματης εκτύπωσης
- Διακόπτης ρεύματος
- Το HP Toolbox παρέχει πληροφορίες σχετικά με την κατάσταση του εκτυπωτή, την αντιμετώπιση προβλημάτων και τη ρύθμιση των παραμέτρων του εκτυπωτή
- 26 γραμματοσειρές PCL

HP LaserJet 1300

- 20 σαλ για χαρτί μεγέθους letter, 19 σαλ για χαρτί μεγέθους A4
- Η πρώτη σελίδα εκτυπώνεται σε λιγότερο από 10 δευτερόλεπτα.
- Ανάλυση 1200 dpi (ProRes 1200)
- Δίσκος εισόδου 250 φύλλων
- Δίσκος εισόδου κατά προτεραιότητα 10 φύλλων
- Προαιρετικός πρόσθετος δίσκος εισόδου 250 φύλλων
- 16 MB RAM
- Μνήμη αναβαθμίσιμη στα 80 MB
- Κασέτα γραφίτη για 4.000 ή 2.500 σελίδες
- Προσομοίωση PCL 6 και PCL 5e και PostScript ® 2
- USB
- Παράλληλη θύρα 1284-B (μέσω κάρτας σύνδεσης LIO)
- Windows 98, Me, 2000, XP
- Mac OS 9.x
- Mac OS X v10.1 και v10.2
- Επιλογές εκτύπωσης εσωτερικού δικτύου LIO και ασύρματης εκτύπωσης
- Διακόπτης ρεύματος
- 45 γραμματοσειρές PCL
- 35 γραμματοσειρές PS

HP LaserJet 1300n

Ο εκτυπωτής HP LaserJet 1300n διαθέτει όλες τις δυνατότητες του μοντέλου 1300 συν μία κάρτα δικτύου για server εκτύπωσης HP Jetdirect.

Ειδικές δυνατότητες εκτυπωτή

Συγχαρητήρια για τη νέα σας αγορά. Οι εκτυπωτές HP LaserJet 1150 και HP LaserJet 1300 series προσφέρουν τα ακόλουθα πλεονεκτήματα.

Εκτύπωση εξαιρετικής ποιότητας

- Εκτύπωση με 1200 κουκίδες ανά ίντσα.
- Για τον εκτυπωτή HP LaserJet 1150 διατίθενται προγράμματα οδήγησης βασισμένα σε κεντρικό υπολογιστή και προγράμματα οδήγησης PCL 5e.
- Για τον εκτυπωτή HP LaserJet 1300 series διατίθενται προγράμματα οδήγησης PCL 5e, PCL 6 και PS.
- Ο εκτυπωτής προσδιορίζει την κατάλληλη γλώσσα για την εκτύπωση και περνά αυτόματα σε αυτήν.

Εξοικονόμηση χρόνου

- Γρήγορη εκτύπωση έως και 18 σελίδες ανά λεπτό (σαλ) για τον εκτυπωτή HP LaserJet 1150 και έως 20 σαλ για τον HP LaserJet 1300 series.
- Χωρίς αναμονή. Η πρώτη σελίδα εκτυπώνεται σε λιγότερο από 10 δευτερόλεπτα.

Εξοικονόμηση χρημάτων

- Εξοικονόμηση γραφίτη με τη λειτουργία EconoMode.
- Εκτύπωση πολλαπλών σελίδων σε ένα φύλλο χαρτιού (εκτύπωση «N-up»).

Δημιουργία επαγγελματικών εγγράφων

- Χρησιμοποιήστε υδατόσημα, όπως π.χ. *Confidential* (Εμπιστευτικό) για να προστατεύσετε τα έγγραφά σας.
- Εκτύπωση πολυσέλιδων φυλλαδίων. Μπορείτε να χρησιμοποιήσετε αυτήν τη δυνατότητα για να εκτυπώσετε εύκολα τις σελίδες με την απαραίτητη σειρά για να δημιουργήσετε κάρτες ή βιβλία. Μετά την εκτύπωση, το μόνο που έχετε να κάνετε είναι να διπλώσετε και να συρράψετε τις σελίδες.
- Εκτύπωση της πρώτης σελίδας σε διαφορετικό χαρτί από τις υπόλοιπες σελίδες.

Πού βρίσκεται τι

Εκτυπωτής HP LaserJet 1150 και HP LaserJet 1300 series

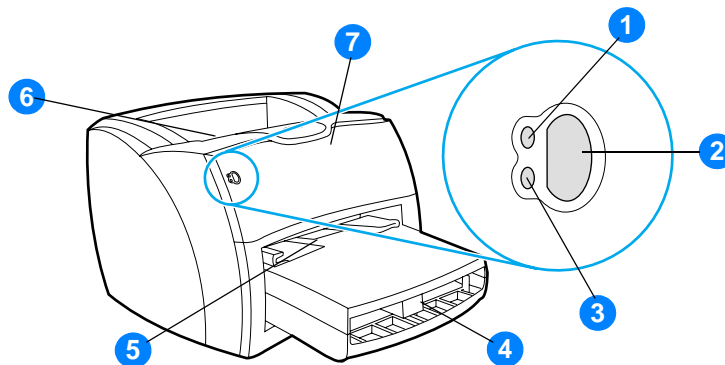

- 1 Φωτεινή ένδειξη «Έτοιμος»
- 2 Πλήκτρο και φωτεινή ένδειξη «Εκκίνηση»
- 3 Φωτεινή ένδειξη «Προσοχή»
- 4 Κεντρικός δίσκος εισόδου
- 5 Δίσκος εισόδου κατά προτεραιότητα
- 6 Δίσκος εξόδου
- 7 Θύρα κασέτας γραφίτη

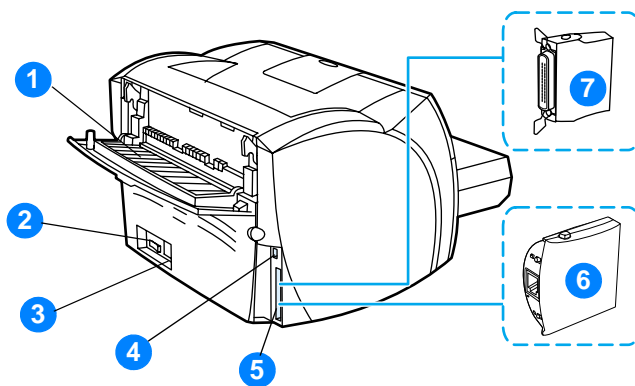

- 1 Θύρα απευθείας εξόδου
- 2 Διακόπτης λειτουργίας (on/off)
- 3 Υποδοχή τροφοδοσίας
- 4 Θύρα USB
- 5 Παράλληλη θύρα (εκτυπωτής HP LaserJet 1150)
Υποδοχή LIO (εκτυπωτής HP LaserJet 1300 series)
- 6 Server εκτύπωσης HP Jetdirect (μόνο για τον εκτυπωτή HP LaserJet 1300n)
- 7 Παράλληλος προσαρμογέας LIO (μόνο για τον εκτυπωτή HP LaserJet 1300 series)

Πίνακας ελέγχου εκτυπωτή

Ο πίνακας ελέγχου του εκτυπωτή αποτελείται από δύο φωτεινές ενδείξεις και ένα πλήκτρο με ενσωματωμένη φωτεινή ένδειξη. Αυτές οι φωτεινές ενδείξεις σχηματίζουν συνδυασμούς οι οποίοι επισημαίνουν την κατάσταση του εκτυπωτή σας.

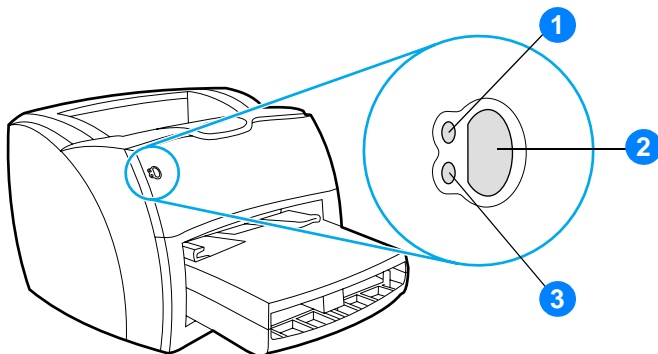

- 1 Φωτεινή ένδειξη «Έτοιμος»:** Επισημαίνει ότι ο εκτυπωτής είναι έτοιμος να εκτυπώσει.
- 2 Πλήκτρο και φωτεινή ένδειξη «Εκκίνηση»:** Για να εκτυπώσετε μια σελίδα επίδειξης ή να συνεχίσετε την εκτύπωση όταν βρίσκεστε σε λειτουργία τροφοδοσίας με το χέρι, πατήστε και αφήστε το πλήκτρο **Εκκίνηση**. Για να εκτυπώσετε μια σελίδα ρυθμίσεων, πατήστε και κρατήστε πατημένο το πλήκτρο **Εκκίνηση** για 5 δευτερόλεπτα.
- 3 Φωτεινή ένδειξη «Προσοχή»:** Επισημαίνει ότι ο δίσκος εισόδου χαρτιού είναι άδειος, η θύρα της κασέτας γραφίτη είναι ανοιχτή, η κασέτα γραφίτη λείπει ή υπάρχουν άλλα σφάλματα.

Σημείωση

Για μια περιγραφή των συνδυασμών των φωτεινών ενδείξεων, ανατρέξτε στην ενότητα [Τύποι φωτεινών ενδείξεων](#).

Κεντρικός δίσκος εισόδου

Ο συμπεριλαμβανόμενος κεντρικός δίσκος εισόδου, ο οποίος βρίσκεται στο μπροστινό μέρος του εκτυπωτή, χωρά έως και 250 φύλλα χαρτιού 75 γραμμαρίων, περισσότερους του ενός φακέλους ή άλλα μέσα εκτύπωσης.

Δίσκος εισόδου κατά προτεραιότητα

Πρέπει να χρησιμοποιείτε το δίσκο εισόδου κατά προτεραιότητα όταν τροφοδοτείτε έως και 10 φύλλα χαρτιού 75 γραμμαρίων ή όταν εκτυπώνετε σε μεμονωμένους φακέλους, κάρτες, ετικέτες ή διαφάνειες. Μπορείτε επίσης να χρησιμοποιήσετε το δίσκο εισόδου κατά προτεραιότητα για να κάνετε εκτύπωση της πρώτης σελίδας σε διαφορετικό χαρτί από το υπόλοιπο έγγραφο.

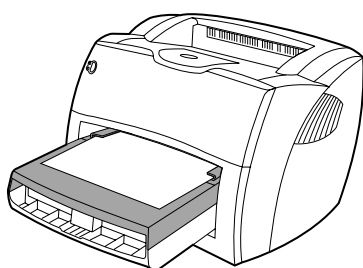

Σημείωση

Ο εκτυπωτής εκτυπώνει αυτόματα από το δίσκο εισόδου κατά προτεραιότητα πριν εκτυπώσει από τον κεντρικό δίσκο εισόδου.

Για περισσότερες πληροφορίες σχετικά με τους τύπους μέσων εκτύπωσης, ανατρέξτε στην ενότητα [Χαρτί και άλλα μέσα εκτύπωσης](#).

Οδηγοί χαρτιού

Και οι δύο δίσκοι εισόδου διαθέτουν πλευρικούς οδηγούς χαρτιού. Ο κεντρικός δίσκος εισόδου διαθέτει επίσης και έναν πίσω οδηγό χαρτιού. Οι οδηγοί χαρτιού εξασφαλίζουν τη σωστή τροφοδοσία του χαρτιού και των άλλων μέσων εκτύπωσης στον εκτυπωτή, καθώς και ότι η εκτύπωση δεν θα γίνει λοξά (στραβά πάνω στο χαρτί). Όταν τοποθετείτε χαρτί, προσαρμόστε τους οδηγούς στο πλάτος και στο μήκος του εκάστοτε τύπου χαρτιού.

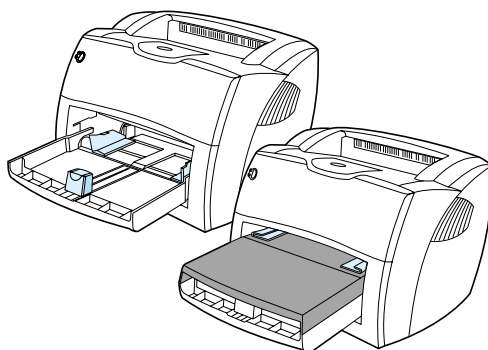

Διαδρομή απευθείας εξόδου

Η διαδρομή απευθείας εξόδου χρησιμεύει όταν εκτυπώνετε φακέλους, διαφάνειες, μέσα εκτύπωσης μεγάλου βάρους ή οποιοδήποτε μέσο εκτύπωσης κυρτώνεται εύκολα όταν εκτυπώνεται. Τα μέσα εκτύπωσης που εκτυπώνονται βγαίνουν εδώ με την αντίστροφη σειρά όταν είναι ανοιχτή η θύρα απευθείας εξόδου.

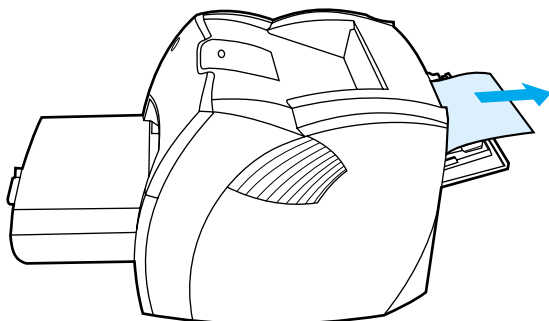

Σημείωση

Τα εκτυπωμένα μέσα εκτύπωσης δεν στοιβάζονται το ένα πάνω στο άλλο όταν χρησιμοποιείτε τη διαδρομή απευθείας εξόδου. Τα μέσα εκτύπωσης πέφτουν στην επιφάνεια που βρίσκεται από κάτω, εκτός αν μαζεύετε κάθε φύλλο όταν αυτό βγαίνει από τον εκτυπωτή.

Δίσκος εξόδου

Ο δίσκος εξόδου βρίσκεται στο πάνω μέρος του εκτυπωτή. Τα μέσα εκτύπωσης που εκτυπώνονται συλλέγονται εδώ με τη σωστή σειρά όταν είναι κλειστή η θύρα απευθείας εξόδου. Χρησιμοποιήστε το δίσκο εξόδου όταν εκτυπώνετε κανονικά και μεγάλα έγγραφα με ταξινομημένες σελίδες.

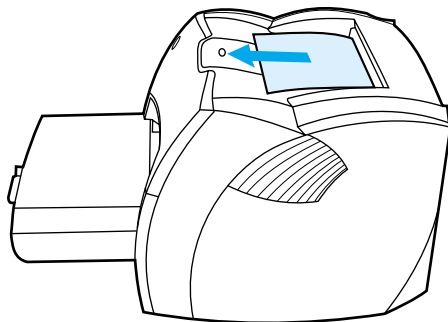

Πρόσβαση στην κασέτα γραφίτη

Θύρα κασέτας γραφίτη

Η θύρα της κασέτας γραφίτη βρίσκεται στο μπροστινό μέρος του εκτυπωτή. Πρέπει να ανοίξετε τη θύρα για να αποκτήσετε πρόσβαση στην κασέτα γραφίτη, να αποκαταστήσετε εμπλοκές και να καθαρίσετε τον εκτυπωτή. Για να ανοίξετε τη θύρα της κασέτας γραφίτη, πιάστε σταθερά την αριστερή και τη δεξιά πλευρά της θύρας και τραβήξτε την προς το μέρος σας.

Σημείωση

Τη στιγμή που ανοίγετε τη θύρα της κασέτας γραφίτη, θα αισθανθείτε κάποια αντίσταση. Με το άνοιγμα της θύρας, ανασηκώνεται και η κασέτα γραφίτη, για να αφαιρεθεί ευκολότερα.

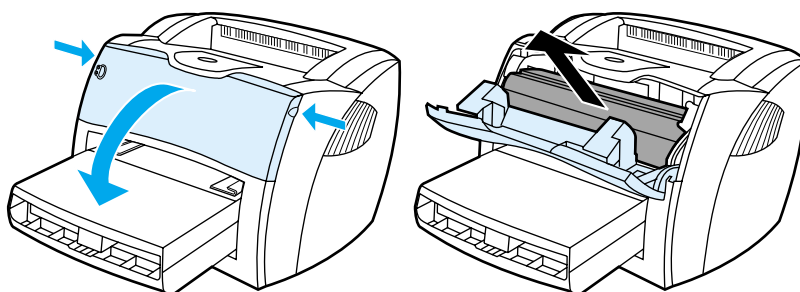

Υποστηριζόμενα λειτουργικά συστήματα

Για εύκολη εγκατάσταση του εκτυπωτή και πρόσβαση σε ολόκληρο το φάσμα των δυνατοτήτων του, η HP συνιστά με έμφαση να εγκαταστήσετε το λογισμικό που παρέχεται μαζί με τον εκτυπωτή. Το λογισμικό δεν είναι μεταφρασμένο σε όλες τις γλώσσες των χωρών/περιοχών στις οποίες πωλείται ο εκτυπωτής. Εγκαταστήστε το λογισμικό πριν κάνετε τις αρχικές ρυθμίσεις του εκτυπωτή. Ανατρέξτε στο αρχείο Readme για τις πλέον πρόσφατες πληροφορίες σχετικά με το λογισμικό.

Τα πλέον πρόσφατα προγράμματα οδήγησης, πρόσθετα προγράμματα οδήγησης και άλλο λογισμικό διατίθενται από το Internet και άλλες πηγές.

Ο εκτυπωτής συνοδεύεται από λογισμικό για τα ακόλουθα λειτουργικά συστήματα:

- Windows 98
- Windows Me
- Windows 2000
- Windows XP (32 bit)
- Mac OS 9.x
- Mac OS X v10.1 και v10.2 (Η Apple συνιστά στους χρήστες του OS X v10.0 να αναβαθμίσουν το λειτουργικό σύστημα στην έκδοση v10.1)

Εγκατάσταση λογισμικού εκτυπωτή

Για να εγκαταστήσετε το λογισμικό εκτυπωτή στα Windows 95 και στα Windows NT 4.0

Για να εγκαταστήσετε το λογισμικό εκτυπωτή στα Windows 95 και στα Windows NT 4.0 πρέπει να χρησιμοποιήσετε τον «Οδηγό προσθήκης εκτυπωτή».

- 1 Κάντε κλικ στο **Έναρξη** και τοποθετήστε το δείκτη στην επιλογή **Ρυθμίσεις**.
- 2 Κάντε κλικ στο **Εκτυπωτές**.
- 3 Κάντε διπλό κλικ στο **Προσθήκη εκτυπωτή**.
- 4 Επιλέξτε τη θύρα στην οποία είναι συνδεδεμένος ο εκτυπωτής και κάντε κλικ στο **Επόμενο**.
- 5 Κάντε κλικ στο **Από δισκέτα**. Κάντε κλικ στο **Αναζήτηση**.
- 6 Στο CD, μεταβείτε στο πρόγραμμα οδήγησης που θέλετε να εγκαταστήσετε ως εξής:
 - α Επιλέξτε τη γλώσσα σας από τη λίστα καταλόγων και κάντε διπλό κλικ.
 - β Επιλέξτε **προγράμματα οδήγησης** από τη λίστα καταλόγων και κάντε διπλό κλικ.
 - γ Επιλέξτε το λειτουργικό σας σύστημα από τη λίστα καταλόγων και κάντε διπλό κλικ.
 - δ Επιλέξτε το πρόγραμμα οδήγησης από τη λίστα καταλόγων και κάντε διπλό κλικ.
 - ε Κάντε κλικ στο **OK** για να επιλέξετε το αρχείο INF.
- στ Κάντε κλικ στον εκτυπωτή HP LaserJet 1150 ή στον εκτυπωτή HP LaserJet 1300 series και κατόπιν κάντε κλικ στο **OK** για να ξεκινήσει η εγκατάσταση.
- 7 Ακολουθήστε τις οδηγίες στην οθόνη για να εγκαταστήσετε το λογισμικό του εκτυπωτή.

Για να εγκαταστήσετε το λογισμικό εκτυπωτή για όλα τα υπόλοιπα λειτουργικά συστήματα Windows

Τοποθετήστε το CD του λογισμικού το οποίο συνοδεύει τον εκτυπωτή στη μονάδα CD-ROM του υπολογιστή. Ακολουθήστε τις οδηγίες στην οθόνη.

Σημείωση

Αν η οθόνη υποδοχής δεν ανοίξει, κάντε κλικ στο **Έναρξη** (στη γραμμή εργασιών των Windows), κάντε κλικ στο **Εκτέλεση**, πληκτρολογήστε **Z:\setup** (όπου **Z** είναι το γράμμα που αντιστοιχεί στη μονάδα CD-ROM του υπολογιστή σας) και κατόπιν κάντε κλικ στο **OK**.

Ιδιότητες (πρόγραμμα οδήγησης) εκτυπωτή

Οι ιδιότητες του εκτυπωτή κατευθύνουν τη λειτουργία του. Μπορείτε να αλλάξετε τις προεπιλεγμένες ρυθμίσεις, όπως π.χ. το μέγεθος και τον τύπο χαρτιού, την εκτύπωση πολλαπλών σελίδων σε ένα φύλλο χαρτιού (εκτύπωση «N-up»), την ανάλυση και τα υδατογραφήματα. Μπορείτε να αποκτήσετε πρόσβαση στις ιδιότητες εκτυπωτή με έναν από τους εξής τρόπους:

- Μέσω της εφαρμογής λογισμικού που χρησιμοποιείτε για την εκτύπωση. Με αυτόν τον τρόπο μπορείτε να αλλάξετε τις ρυθμίσεις για την τρέχουσα εφαρμογή λογισμικού μόνο.
- Μέσω του λειτουργικού συστήματος Windows®. Με αυτόν τον τρόπο μπορείτε να αλλάξετε τις προεπιλεγμένες ρυθμίσεις για όλες τις μελλοντικές εκτυπώσεις.

Σημείωση

Πολλές εφαρμογές λογισμικού χρησιμοποιούν διαφορετικές μεθόδους πρόσβασης στις ιδιότητες εκτυπωτή. Στην ενότητα που ακολουθεί, περιγράφονται οι πιο συνηθισμένες μέθοδοι που χρησιμοποιούνται στα λειτουργικά συστήματα Windows 98, 2000, Millennium και XP.

Για να αλλάξετε τις ρυθμίσεις για την τρέχουσα εφαρμογή λογισμικού μόνο

Παρόλο που τα βήματα μπορεί να διαφέρουν από τη μια εφαρμογή λογισμικού στην άλλη, αυτή είναι η πιο συνηθισμένη μέθοδος.

- 1 Από το μενού **File** (Αρχείο) της εφαρμογής λογισμικού, κάντε κλικ στο **Print** (Εκτύπωση).
- 2 Στο παράθυρο διαλόγου **Print**, κάντε κλικ στο **Properties** (Ιδιότητες).
- 3 Αλλάξτε τις ρυθμίσεις και κάντε κλικ στο **OK**.

Για να αλλάξετε τις προεπιλεγμένες ρυθμίσεις για όλες τις μελλοντικές εκτυπώσεις στα Windows 98, 2000 και Millennium

- 1 Στη γραμμή εργασιών των Windows, κάντε κλικ στο **Έναρξη**, επιλέξτε **Ρυθμίσεις** και κάντε κλικ στο **Εκτυπωτές**.
- 2 Κάντε δεξί κλικ στο εικονίδιο του εκτυπωτή HP LaserJet 1150 ή του εκτυπωτή HP LaserJet 1300 series.
- 3 Κάντε κλικ στο **Ιδιότητες** (στα Windows 2000 μπορείτε επίσης να κάνετε κλικ στο **Προτιμήσεις εκτύπωσης**).
- 4 Αλλάξτε τις ρυθμίσεις και κάντε κλικ στο **OK**.

Σημείωση

Στα Windows 2000 πολλές από αυτές τις δυνατότητες είναι διαθέσιμες από το μενού **Προτιμήσεις εκτύπωσης**.

Για να αλλάξετε τις προεπιλεγμένες ρυθμίσεις για όλες τις μελλοντικές εκτυπώσεις στα Windows XP

- 1 Στη γραμμή εργασιών των Windows, κάντε κλικ στο **Έναρξη** και κατόπιν στο **Πίνακας Ελέγχου**.
- 2 Κάντε διπλό κλικ στο **Εκτυπωτές και άλλο υλικό**.
- 3 Κάντε κλικ στο **Εκτυπωτές και Φαξ**.
- 4 Κάντε δεξί κλικ στο εικονίδιο του εκτυπωτή HP LaserJet 1150 ή του εκτυπωτή HP LaserJet 1300 series.
- 5 Κάντε κλικ στο **Ιδιότητες** ή στο **Προτιμήσεις εκτύπωσης**.
- 6 Αλλάξτε τις ρυθμίσεις και κάντε κλικ στο **OK**.

Προτεραιότητες ρυθμίσεων εκτύπωσης

Υπάρχουν τρεις τρόποι με τους οποίους μπορείτε να αλλάξετε τις ρυθμίσεις εκτύπωσης σε αυτόν τον εκτυπωτή: μέσω της εφαρμογής λογισμικού, μέσω του προγράμματος οδήγησης του εκτυπωτή και μέσω του HP Toolbox. Στον εκτυπωτή HP LaserJet 1300 series, μπορείτε επίσης να αλλάξετε τις ρυθμίσεις εκτύπωσης μέσω του ενσωματωμένου Web server. Οι αλλαγές που γίνονται στις ρυθμίσεις εκτύπωσης κατατάσσονται κατά προτεραιότητα ανάλογα με το πού γίνονται αυτές οι αλλαγές, ως εξής:

- Οι αλλαγές που γίνονται στην εφαρμογή λογισμικού υπερισχύουν των ρυθμίσεων που γίνονται οπουδήποτε αλλού. Μέσα στην εφαρμογή λογισμικού, οι αλλαγές που γίνονται στο παράθυρο διαλόγου Page Setup (Διαμόρφωση σελίδας) υπερισχύουν των αλλαγών που γίνονται στο παράθυρο διαλόγου Print (Εκτύπωση).
- Οι αλλαγές που γίνονται στο πρόγραμμα οδήγησης του εκτυπωτή (παράθυρο διαλόγου Printer Properties [Ιδιότητες εκτυπωτή]) υπερισχύουν των ρυθμίσεων που γίνονται στο HP Toolbox. Οι αλλαγές που γίνονται στο πρόγραμμα οδήγησης του εκτυπωτή δεν υπερισχύουν των ρυθμίσεων που γίνονται στην εφαρμογή λογισμικού.
- Οι αλλαγές που γίνονται στο HP Toolbox και στον ενσωματωμένο Web server έχουν τη χαμηλότερη προτεραιότητα.

Αν κάποια ρύθμιση εκτύπωσης μπορεί να αλλάξει με περισσότερους από έναν από τους πιο πάνω τρόπους, χρησιμοποιήστε τη μέθοδο η οποία έχει την υψηλότερη προτεραιότητα.

Ηλεκτρονική Βοήθεια για τις ιδιότητες εκτυπωτή

Η ηλεκτρονική Βοήθεια σχετικά με τις ιδιότητες εκτυπωτή (πρόγραμμα οδήγησης) περιλαμβάνει συγκεκριμένες πληροφορίες για τις δυνατότητες του εκτυπωτή. Αυτή η ηλεκτρονική Βοήθεια σας καθοδηγεί στη διαδικασία αλλαγής των προεπιλεγμένων ρυθμίσεων του εκτυπωτή. Για ορισμένα προγράμματα οδήγησης, η ηλεκτρονική Βοήθεια δίνει οδηγίες σχετικά με τη χρήση της «Βοήθειας με συμφωνία περιεχομένου». Η «Βοήθεια με συμφωνία περιεχομένου» περιγράφει τις επιλογές για τη δυνατότητα του προγράμματος οδήγησης στην οποία έχετε πρόσβαση εκείνη τη στιγμή.

Για να αποκτήσετε πρόσβαση στην ηλεκτρονική Βοήθεια των ιδιοτήτων εκτυπωτή

- 1 Στην εφαρμογή λογισμικού, κάντε κλικ στο **File** (Αρχείο) και κατόπιν κάντε κλικ στο **Print** (Εκτύπωση).
- 2 Κάντε κλικ στο **Properties** (Ιδιότητες) και κατόπιν κάντε κλικ στο **Help** (Βοήθεια).

Κατά την εγκατάσταση του λογισμικού για Windows, μπορείτε να συνδέσετε τον εκτυπωτή απευθείας στον υπολογιστή μέσω ενός καλωδίου USB ή ενός παράλληλου καλωδίου ή με τη χρήση της τεχνολογίας ασύρματης επικοινωνίας. Για τον εκτυπωτή HP LaserJet 1300n: Μπορείτε να συνδέσετε τον εκτυπωτή σε δίκτυο μέσω της κάρτας server εκτύπωσης HP Jetdirect.

Το παρακάτω λογισμικό είναι διαθέσιμο για όλους τους χρήστες του εκτυπωτή, είτε ο εκτυπωτής είναι συνδεδεμένος απευθείας σε υπολογιστή μέσω καλωδίου USB, παράλληλου καλωδίου ή τεχνολογίας ασύρματης επικοινωνίας είτε είναι συνδεδεμένος σε δίκτυο μέσω της κάρτας server εκτύπωσης HP Jetdirect.

Προγράμματα οδήγησης εκτυπωτή

«Πρόγραμμα οδήγησης εκτυπωτή» είναι το στοιχείο λογισμικού το οποίο παρέχει πρόσβαση στις δυνατότητες του εκτυπωτή και επιτρέπει στον υπολογιστή να επικοινωνεί με τον εκτυπωτή. Επιλέξτε ένα πρόγραμμα οδήγησης εκτυπωτή ανάλογα με τον τρόπο με τον οποίο χρησιμοποιείτε τον εκτυπωτή.

- Χρησιμοποιήστε το πρόγραμμα οδήγησης εκτυπωτή που είναι βασισμένο σε κεντρικό υπολογιστή για να βελτιστοποιήσετε την απόδοση του εκτυπωτή. (Για τον εκτυπωτή HP LaserJet 1150 μόνο.)
- Χρησιμοποιήστε το πρόγραμμα οδήγησης εκτυπωτή PCL 5e αν θέλετε το αποτέλεσμα της εκτύπωσης να είναι όμοιο με αυτό παλαιότερων μοντέλων εκτυπωτών HP LaserJet. Ορισμένες δυνατότητες του εκτυπωτή δεν είναι διαθέσιμες από αυτό το πρόγραμμα οδήγησης. (Μη χρησιμοποιείτε το πρόγραμμα οδήγησης PCL 5e που συνοδεύει τον εκτυπωτή με παλαιότερα μοντέλα εκτυπωτών.)
- Χρησιμοποιήστε το πρόγραμμα οδήγησης PCL 6 για να εκμεταλλευθείτε πλήρως τις δυνατότητες του εκτυπωτή. Για τον εκτυπωτή HP LaserJet 1300 series μόνο: Συνιστάται το πρόγραμμα οδήγησης PCL 6, εκτός αν απαιτείται πλήρης συμβατότητα με προηγούμενα προγράμματα οδήγησης PCL ή παλαιότερα μοντέλα εκτυπωτών.
- Χρησιμοποιήστε το πρόγραμμα οδήγησης PS για συμβατότητα με PostScript®. Ορισμένες δυνατότητες του εκτυπωτή δεν είναι διαθέσιμες από αυτό το πρόγραμμα οδήγησης (για τον εκτυπωτή HP LaserJet 1300 series μόνο).

Οι γλώσσες εκτυπωτή PS και PCL εναλλάσσονται αυτόματα, ανάλογα με το πρόγραμμα οδήγησης που έχετε επιλέξει.

Διαθέσιμα προγράμματα οδήγησης

Τα ακόλουθα προγράμματα οδήγησης εκτυπωτή συνοδεύουν τον εκτυπωτή σας.

Διαθέσιμα προγράμματα οδήγησης

Εκτυπωτής HP LaserJet 1150	Εκτυπωτής HP LaserJet 1300 series
<ul style="list-style-type: none">● βασισμένα σε κεντρικό υπολογιστή● PCL 5e	<ul style="list-style-type: none">● PCL 5e● PCL 6● PS

HP Toolbox

Μπορείτε να προβάλετε το HP Toolbox όταν ο εκτυπωτής είναι συνδεδεμένος απευθείας σε υπολογιστή ή σε δίκτυο. Για να μπορέσετε να χρησιμοποιήσετε το HP Toolbox, πρέπει πρώτα να έχετε ολοκληρώσει την εγκατάσταση του λογισμικού του εκτυπωτή.

Το HP Toolbox είναι μια εφαρμογή Web την οποία μπορείτε να χρησιμοποιείτε για να κάνετε τα ακόλουθα:

- Να ελέγχετε την κατάσταση του εκτυπωτή
- Να ορίζετε τις ρυθμίσεις του εκτυπωτή
- Να προβάλετε πληροφορίες σχετικά με την αντιμετώπιση προβλημάτων
- Να προβάλετε ηλεκτρονικά εγχειρίδια οδηγιών

Για περισσότερες πληροφορίες, ανατρέξτε στην ενότητα [Χρήση του hp Toolbox](#).

Ενσωματωμένος Web server (για τον εκτυπωτή HP LaserJet 1300 series μόνο)

Ο ενσωματωμένος Web server διατίθεται για τους εκτυπωτές HP LaserJet 1300 series με συνδέσεις δικτύου LIO.

Με τον ενσωματωμένο Web server μπορείτε να αποκτήσετε πρόσβαση στις ρυθμίσεις και στις πληροφορίες εκτυπωτή πληκτρολογώντας τη διεύθυνση IP ή το όνομα κεντρικού υπολογιστή του εκτυπωτή σε ένα πρόγραμμα περιήγησης (Web browser), όπως π.χ. Netscape Navigator™ ή Microsoft Internet Explorer, σε οποιονδήποτε υπολογιστή. Μπορείτε να χρησιμοποιήσετε τον ενσωματωμένο Web server για να ρυθμίσετε τις παραμέτρους του εκτυπωτή, να προβάλετε πληροφορίες σχετικά με την κατάσταση του εκτυπωτή, καθώς και πληροφορίες αντιμετώπισης προβλημάτων.

Ο ενσωματωμένος Web server λειτουργεί με τα ακόλουθα υποστηριζόμενα προγράμματα περιήγησης:

- Internet Explorer 5.0 (και νεότερες εκδόσεις)
- Netscape Navigator 4.75 (και νεότερες εκδόσεις)

Για περισσότερες πληροφορίες, ανατρέξτε στην ενότητα [Χρήση του ενσωματωμένου Web server](#).

Εκτυπωτής HP LaserJet 1150

Πρόσβαση στο πρόγραμμα οδήγησης εκτυπωτή (Mac OS 9.x)

- 1 Από το μενού **Apple**, επιλέξτε την εντολή **Επιλογέας**.
- 2 Κάντε κλικ στο εικονίδιο του εκτυπωτή **HP LaserJet**, στην αριστερή πλευρά του παραθύρου διαλόγου του Επιλογέα.
- 3 Επιλέξτε **USB** ή **AppleTalk**, ανάλογα με τον τρόπο σύνδεσης υπολογιστή και εκτυπωτή.

Σημείωση

Αν χρησιμοποιείτε AppleTalk, μπορεί να χρειαστεί να επιλέξετε την κατάλληλη Ζώνη από τη λίστα του δεύτερου μενού.

- 4 Κάντε κλικ στο όνομα του εκτυπωτή HP LaserJet 1150, στη δεξιά πλευρά του παραθύρου διαλόγου του Επιλογέα.
- 5 Κάντε ένα από τα ακόλουθα, ανάλογα με τον τρόπο σύνδεσης υπολογιστή και εκτυπωτή:
 - **USB**: Πηγαίνετε στο βήμα 6.
 - **AppleTalk**: Κάντε κλικ στο **Ρύθμιση** και κατόπιν επιλέξτε τον κατάλληλο τύπο εκτυπωτή.
- 6 Κλείστε τον Επιλογέα.

Πρόσβαση στο πρόγραμμα οδήγησης εκτυπωτή (Mac OS X v10.1)

- 1 Κάντε κλικ στο εικονίδιο του σκληρού δίσκου στο γραφείο.
- 2 Κάντε κλικ στο **Applications** (Εφαρμογές) και κατόπιν στο **Utilities** (Βοηθητικά προγράμματα).
- 3 Κάντε κλικ στο **Print Center** (Κέντρο εκτύπωσης).
- 4 Κάντε κλικ στο **Add Printer** (Προσθήκη εκτυπωτή). Εμφανίζεται το παράθυρο διαλόγου Add Printer List (Λίστα προσθήκης εκτυπωτή).
- 5 Επιλέξτε **USB** ή **AppleTalk** από το πάνω μενού.

Σημείωση

Αν χρησιμοποιείτε AppleTalk, μπορεί να χρειαστεί να επιλέξετε την κατάλληλη Ζώνη από τη λίστα του δεύτερου μενού.

- 6 Επιλέξτε το όνομα του εκτυπωτή από τη λίστα εκτυπωτών.
- 7 Κάντε κλικ στο **Add** (Προσθήκη).

Πρόσβαση στο πρόγραμμα οδήγησης εκτυπωτή (Mac OS X v10.2)

Ακολουθήστε τα βήματα που περιγράφονται πιο πάνω για την έκδοση v10.1. Στο βήμα 5, επιλέξτε **Directory Services** (Υπηρεσίες καταλόγου) για να χρησιμοποιήσετε τη δυνατότητα “Rendezvous” (Ραντεβού).

Εκτυπωτής hp LaserJet 1300 series

Πρόσβαση στο πρόγραμμα οδήγησης εκτυπωτή (Mac OS 9.x)

- 1 Κάντε κλικ στο εικονίδιο του σκληρού δίσκου στο γραφείο.
- 2 Κάντε κλικ στο **Applications** (Εφαρμογές) και κατόπιν στο **Utilities** (Βοηθητικά προγράμματα).
- 3 Εκκινήστε το βοηθητικό πρόγραμμα Desktop Printer (Εκτυπωτής γραφείου).
- 4 Κάντε κλικ στο **Printer (USB)** (Εκτυπωτής [USB]).
- 5 Στο τμήμα Printer USB του παραθύρου διαλόγου, κάντε κλικ στο **Change** (Αλλαγή).
- 6 Επιλέξτε τον εκτυπωτή HP LaserJet 1300.
- 7 Κάντε κλικ στο **Auto Setup** (Αυτόματη εγκατάσταση).
- 8 Κάντε κλικ στο **Create** (Δημιουργία), στο κάτω μέρος του παραθύρου.
- 9 Κάντε κλικ στο **Save** (Αποθήκευση).

Πρόσβαση στο πρόγραμμα οδήγησης εκτυπωτή (Mac OS X v10.1)

- 1 Κάντε κλικ στο εικονίδιο του σκληρού δίσκου στο γραφείο.
- 2 Κάντε κλικ στο **Applications** (Εφαρμογές) και κατόπιν στο **Utilities** (Βοηθητικά προγράμματα).
- 3 Κάντε κλικ στο **Print Center** (Κέντρο εκτύπωσης).
- 4 Κάντε κλικ στο **Add Printer** (Προσθήκη εκτυπωτή). Εμφανίζεται το παράθυρο διαλόγου Add Printer List (Λίστα προσθήκης εκτυπωτή).
- 5 Επιλέξτε **USB** ή **AppleTalk** από το πάνω μενού.

Σημείωση

Αν χρησιμοποιείτε AppleTalk, μπορεί να χρειαστεί να επιλέξετε την κατάλληλη Ζώνη από τη λίστα του δεύτερου μενού.

- 6 Επιλέξτε το όνομα του εκτυπωτή από τη λίστα εκτυπωτών.
- 7 Κάντε κλικ στο **Add** (Προσθήκη).

Πρόσβαση στο πρόγραμμα οδήγησης εκτυπωτή (Mac OS X v10.2)

Ακολουθήστε τα βήματα που περιγράφονται πιο πάνω για την έκδοση v10.1. Στο βήμα 5, επιλέξτε **Directory Services** (Υπηρεσίες καταλόγου) για να χρησιμοποιήσετε τη δυνατότητα "Rendezvous" (Ραντεβού).

Αρχεία PPD (Περιγραφή εκτυπωτή PostScript)

Τα αρχεία PPD, σε συνδυασμό με το πρόγραμμα οδήγησης εκτυπωτή της Apple, παρέχουν πρόσβαση στις δυνατότητες του εκτυπωτή και επιτρέπουν στον υπολογιστή να επικοινωνεί με τον εκτυπωτή. Ένα πρόγραμμα εγκατάστασης για τα PPD παρέχεται στο CD του εκτυπωτή HP LaserJet 1300 series.

Λογισμικό για εγκαταστάσεις δικτύου μόνο

Αυτό το λογισμικό είναι διαθέσιμο μόνον όταν ο εκτυπωτής είναι συνδεδεμένος σε δίκτυο.

HP Web Jetadmin

Το πρόγραμμα HP Web Jetadmin προορίζεται για τη διαχείριση εκτυπωτών σε εμπορικά και εταιρικά δίκτυα. Ενώ ο ενσωματωμένος Web server χρησιμοποιείται για τη διαχείριση ενός μόνο εκτυπωτή, το HP Web Jetadmin χρησιμοποιείται για τη διαχείριση ομάδων εκτυπωτών και άλλων συσκευών. Κατεβάστε αυτό το λογισμικό από την τοποθεσία της HP στο Web, στη διεύθυνση <http://www.hp.com/go/webjetadmin>. Η τοποθεσία του HP Web Jetadmin στο Web προσφέρει το λογισμικό αυτό σε πολλές γλώσσες.

Το HP Web Jetadmin διατίθεται μόνον αν ο εκτυπωτής είναι συνδεδεμένος σε δίκτυο βασισμένο σε IP. Αυτό το λογισμικό που βασίζεται σε πρόγραμμα περιήγησης μπορεί να εγκατασταθεί στις ακόλουθες υποστηριζόμενες πλατφόρμες:

- Microsoft Windows NT 4.0, XP ή 2000
- HP-UX
- Sun Solaris
- Red Hat Linux
- SuSE Linux

Εκκίνηση του HP Web Jetadmin

Αφού εγκαταστήσετε το λογισμικό HP Web Jetadmin, μπορείτε να το εκκινήσετε σε ένα υποστηριζόμενο πρόγραμμα περιήγησης (Web browser) σε οποιονδήποτε υπολογιστή, πληκτρολογώντας μία από τις ακόλουθες διευθύνσεις:

- `http://server.domain:port/`
όπου “server.domain” είναι το όνομα του κεντρικού υπολογιστή του server και “port” είναι ο αριθμός θύρας τον οποίο πληκτρολογήσατε κατά τη διάρκεια της εγκατάστασης. (Η προεπιλεγμένη ρύθμιση είναι 8000.) Αυτές οι πληροφορίες είναι διαθέσιμες από το αρχείο url.txt το οποίο βρίσκεται στο φάκελο όπου γίνεται η εγκατάσταση του προγράμματος HP Web Jetadmin.
- `http://ipaddress:port/`
όπου «ipaddress» είναι η διεύθυνση IP του υπολογιστή στον οποίο βρίσκεται το πρόγραμμα HP Web Jetadmin.

Για τις ρυθμίσεις οι οποίες εμφανίζονται τόσο στο πρόγραμμα οδήγησης εκτυπωτή όσο και στο λογισμικό HP Web Jetadmin, οι αλλαγές που γίνονται στο πρόγραμμα οδήγησης εκτυπωτή υπερισχύουν των αλλαγών που γίνονται στο λογισμικό HP Web Jetadmin.

Συνδέσεις εκτυπωτή

Συνδέσεις USB

Όλα τα μοντέλα εκτυπωτών HP LaserJet 1150 και HP LaserJet 1300 series υποστηρίζουν συνδέσεις USB. Η θύρα USB βρίσκεται στο πίσω μέρος του εκτυπωτή.

Σύνδεση του καλωδίου USB

Συνδέστε το καλώδιο USB στον εκτυπωτή. Συνδέστε το άλλο άκρο του καλωδίου USB στην υποδοχή USB του υπολογιστή.

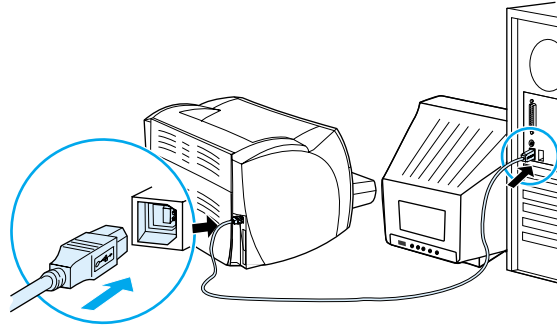

Παράλληλες συνδέσεις

Όλα τα μοντέλα εκτυπωτών HP LaserJet 1150 και HP LaserJet 1300 series υποστηρίζουν παράλληλες συνδέσεις. Στον εκτυπωτή HP LaserJet 1300 series, η παράλληλη θύρα βρίσκεται σε έναν προσαρμογέα εισόδου/εξόδου χαμηλού κόστους (LIO) ο οποίος συνδέεται στο πίσω μέρος του εκτυπωτή. Χρησιμοποιήστε ένα παράλληλο καλώδιο συμβατό με το πρότυπο IEEE 1284 A-B.

Σύνδεση του παράλληλου καλωδίου στον εκτυπωτή HP LaserJet 1150

Συνδέστε το παράλληλο καλώδιο στον εκτυπωτή. Συνδέστε το άλλο άκρο του παράλληλου καλωδίου στον υπολογιστή.

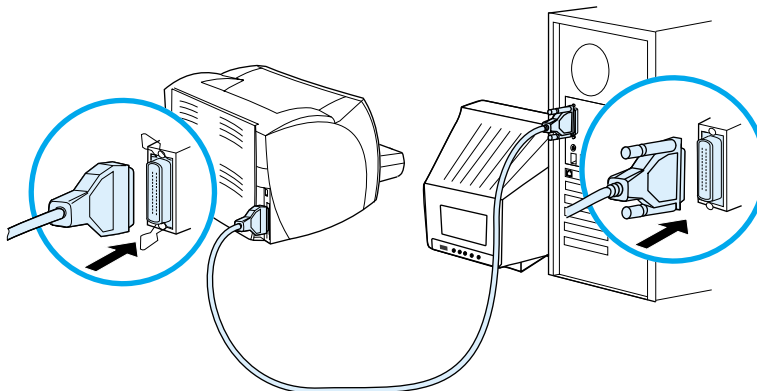

Σύνδεση του παράλληλου καλωδίου στον εκτυπωτή HP LaserJet 1300 series

- 1 Εισαγάγετε τον προσαρμογέα LIO στην υποδοχή, στο πίσω μέρος του εκτυπωτή.
- 2 Συνδέστε το παράλληλο καλώδιο στον προσαρμογέα. Συνδέστε το άλλο άκρο του παράλληλου καλωδίου στον υπολογιστή.

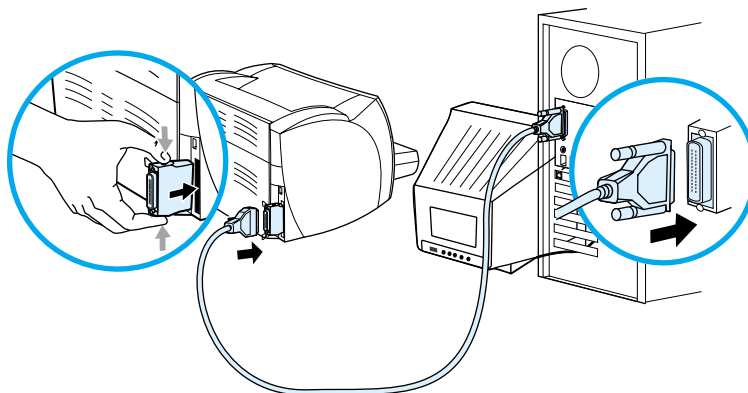

Συνδέσεις δικτύου

Ο εκτυπωτής HP LaserJet 1300n υποστηρίζει επίσης συνδέσεις δικτύου με έναν server εκτύπωσης HP Jetdirect. Αυτός ο server εκτύπωσης είναι προαιρετικός για τον εκτυπωτή HP LaserJet 1300. Για να παραγγείλετε τον server εκτύπωσης, ανατρέξτε στην ενότητα [Παραγγελία αναλωσίμων και εξαρτημάτων](#).

Σύνδεση στο δίκτυο

- 1 Εισαγάγετε τον server εκτύπωσης HP Jetdirect στην υποδοχή LIO, στο πίσω μέρος του εκτυπωτή.
- 2 Συνδέστε το ένα άκρο ενός καλωδίου δικτύου στον server εκτύπωσης και το άλλο άκρο στο δίκτυο. Εγκαταστήστε το πρόγραμμα οδήγησης εκτυπωτή σε όλους τους υπολογιστές οι οποίοι είναι συνδεδεμένοι στο δίκτυο.

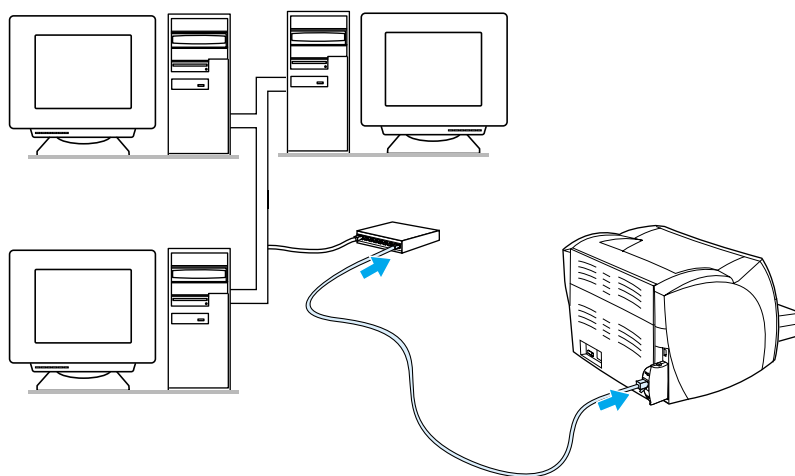

Ασύρματες συνδέσεις

Τα μοντέλα εκτυπωτών HP LaserJet 1150 και HP LaserJet 1300 series υποστηρίζουν επίσης το πρότυπο IEEE 802.11b για ασύρματη σύνδεση σε δίκτυο και ασύρματη σύνδεση Bluetooth. Οι servers ασύρματης εκτύπωσης HP Jetdirect και οι προσαρμογείς εκτυπωτή HP Bluetooth συνδέονται στο πίσω μέρος του εκτυπωτή -στη θύρα USB ή στην παράλληλη θύρα ή στη θύρα LIO (για τον εκτυπωτή HP LaserJet 1300 series).

Για μια πλήρη λίστα των διαθέσιμων servers ασύρματης εκτύπωσης HP Jetdirect και των προσαρμογών HP Bluetooth, ανατρέξτε στην ενότητα [Παραγγελία αναλωσίμων και εξαρτημάτων](#).

Για περισσότερες πληροφορίες σχετικά με την ασύρματη εκτύπωση, ανατρέξτε στην ενότητα [Ασύρματη εκτύπωση](#).

2 Χαρτί και άλλα μέσα εκτύπωσης

Αυτό το κεφάλαιο παρέχει πληροφορίες για τα παρακάτω θέματα:

- [Επιλογή χαρτιού και άλλων μέσων εκτύπωσης](#)
- [Βελτιστοποίηση της ποιότητας εκτύπωσης ανάλογα με τον τύπο μέσου εκτύπωσης](#)
- [Τοποθέτηση χαρτιού στους δίσκους εισόδου](#)
- [Εκτύπωση σε διαφάνειες ή ετικέτες](#)
- [Εκτύπωση φακέλων](#)
- [Εκτύπωση σε επιστολόχαρτα και σε προτυπωμένες φόρμες](#)
- [Εκτύπωση σε μέσα εκτύπωσης μη τυποποιημένου μεγέθους και καρτέλες](#)

Επιλογή χαρτιού και άλλων μέσων εκτύπωσης

Οι εκτυπωτές HP LaserJet προσφέρουν άριστη ποιότητα εκτύπωσης. Μπορείτε να εκτυπώσετε σε πολλά διαφορετικά μέσα εκτύπωσης, όπως χαρτί (συμπεριλαμβανομένου και χαρτιού με περιεκτικότητα έως και 100% σε ανακυκλωμένες ίνες), φακέλους, ετικέτες, διαφάνειες και μέσα εκτύπωσης μη τυποποιημένου μεγέθους. Ακολουθούν τα υποστηριζόμενα μεγέθη μέσων εκτύπωσης:

- Ελάχιστο: 76 x 127 mm (3 x 5")
- Μέγιστο: 216 x 356 mm (8,5 x 14")

Οι ιδιότητες όπως το βάρος, τα νερά και το περιεχόμενο σε υγρασία είναι σημαντικοί παράγοντες οι οποίοι επηρεάζουν την απόδοση του εκτυπωτή και την ποιότητα της εκτύπωσης. Για να επιτύχετε την καλύτερη δυνατή ποιότητα εκτύπωσης, χρησιμοποιείτε μόνο μέσα εκτύπωσης υψηλής ποιότητας, ειδικά σχεδιασμένα για εκτυπωτές laser. Για λεπτομερείς προδιαγραφές χαρτιού και μέσων εκτύπωσης, ανατρέξτε στην ενότητα [Προδιαγραφές μέσων εκτύπωσης](#).

Σημείωση

Δοκιμάζετε πάντοτε ένα δείγμα από το χαρτί πριν αγοράσετε μεγάλες ποσότητες. Ο προμηθευτής σας μέσων εκτύπωσης πρέπει να είναι σε θέση να καταλάβει τις απαιτήσεις οι οποίες περιγράφονται στο έντυπο *HP LaserJet printer family print media guide* (Οδηγός μέσων εκτύπωσης για την οικογένεια εκτυπωτών HP LaserJet - αριθμός καταλόγου HP 5963-7863). Για περισσότερες πληροφορίες, ανατρέξτε στην ενότητα [Προδιαγραφές μέσων εκτύπωσης](#).

Μέσα εκτύπωσης τα οποία πρέπει να αποφεύγετε

Οι εκτυπωτές HP LaserJet 1150 και 1300 series είναι σε θέση να χειριστούν πολλούς τύπους μέσων εκτύπωσης. Η χρήση μέσων εκτύπωσης τα οποία δεν ανταποκρίνονται στις προδιαγραφές του εκτυπωτή θα υποβαθμίσει την ποιότητα εκτύπωσης και θα αυξήσει το ενδεχόμενο εμπλοκής χαρτιού.

- Μη χρησιμοποιείτε πολύ τραχύ χαρτί.
- Μη χρησιμοποιείτε χαρτί με εγκοπές ή διάτρητο εκτός από το κανονικό χαρτί με διάτρηση 3 οπών.
- Μη χρησιμοποιείτε πολυσέλιδες φόρμες.
- Μη χρησιμοποιείτε χαρτί με υδατόσημο αν κάνετε εκτυπώσεις αμιγούς χρώματος.

Μέσα εκτύπωσης τα οποία μπορεί να προκαλέσουν ζημιά στον εκτυπωτή

Σε σπάνιες περιπτώσεις το μέσο εκτύπωσης μπορεί να προκαλέσει ζημιά στον εκτυπωτή. Για να αποτρέψετε την πρόκληση ζημιάς, αποφεύγετε τα παρακάτω μέσα εκτύπωσης:

- Μη χρησιμοποιείτε μέσα εκτύπωσης με συνδετήρες.
- Μη χρησιμοποιείτε διαφάνειες σχεδιασμένες για εκτυπωτές έγχυσης μελάνης (inkjet) ή για άλλους εκτυπωτές χαμηλής θερμοκρασίας. Χρησιμοποιείτε μόνο διαφάνειες οι οποίες προορίζονται για χρήση με εκτυπωτές HP LaserJet.
- Μη χρησιμοποιείτε φωτογραφικό χαρτί το οποίο προορίζεται για εκτυπωτές έγχυσης μελάνης.
- Μη χρησιμοποιείτε χαρτί με ανάγλυφη υφή ή με επικάλυψη το οποίο δεν προορίζεται για τις θερμοκρασίες σταθεροποίησης γραφίτη του εκτυπωτή HP LaserJet. Επιλέξτε μέσο εκτύπωσης το οποίο αντέχει θερμοκρασία 200° C (392° F) για 0,1 δευτερόλεπτο. Η HP παράγει διάφορα μέσα εκτύπωσης ειδικά σχεδιασμένα για τους εκτυπωτές HP LaserJet 1150 και 1300 series.
- Μη χρησιμοποιείτε επιστολόχαρτα με χρωστικές χαμηλής θερμοκρασίας ή θερμογράφηση. Στις προτυπωμένες φόρμες ή τα επιστολόχαρτα πρέπει να έχει χρησιμοποιηθεί μελάνη η οποία αντέχει θερμοκρασία 200° C (392° F) για 0,1 δευτερόλεπτο.
- Μη χρησιμοποιείτε κανένα μέσο εκτύπωσης το οποίο εκλύει επικίνδυνα αέρια, λιώνει, μετατοπίζεται ή αποχρωματίζεται όταν εκτίθεται σε θερμοκρασία 200° C (392° F) για 0,1 δευτερόλεπτο.

Για να παραγγείλετε αναλώσιμα για εκτυπωτές HP LaserJet, για τις ΗΠΑ πηγαίνατε στη διεύθυνση <http://www.HP.com/go/ljsupplies> ή για τις άλλες χώρες του κόσμου, στη διεύθυνση <http://www.HP.com/gHP/buyonline.html>

Βελτιστοποίηση της ποιότητας εκτύπωσης ανάλογα με τον τύπο μέσου εκτύπωσης

Οι ρυθμίσεις μέσων εκτύπωσης υπαγορεύουν τη θερμοκρασία του σταθεροποιητή γραφίτη στον εκτυπωτή σας. Μπορείτε να αλλάξετε τις ρυθμίσεις σύμφωνα με τα μέσα εκτύπωσης τα οποία χρησιμοποιείτε, ώστε να βελτιστοποιήσετε την ποιότητα εκτύπωσης.

Μπορείτε να αποκτήσετε πρόσβαση στη δυνατότητα βελτιστοποίησης από την καρτέλα **Paper** (Χαρτί) στο πρόγραμμα οδήγησης του εκτυπωτή ή από το HP toolbox.

Οι ταχύτητες εκτύπωσης ελαττώνονται αυτόματα αν γίνεται εκτύπωση χαρτιών ειδικών μεγεθών.

Κεντρικός δίσκος εισόδου

Ο κεντρικός δίσκος εισόδου χωρά έως 250 σελίδες χαρτιού 75 γραμμαρίων ή λιγότερες σελίδες από μέσα εκτύπωσης μεγαλύτερου βάρους (δεσμίδα μέγιστου πάχους 25 χιλ.). Τοποθετήστε το χαρτί με το πάνω μέρος προς τα εμπρός και την πλευρά η οποία θα εκτυπωθεί να βλέπει προς τα πάνω. Για να αποφύγετε τις εμπλοκές και τη λοξή εκτύπωση, προσαρμόστε τους πλευρικούς και πίσω οδηγούς χαρτιού.

Δίσκος εισόδου κατά προτεραιότητα

Ο δίσκος εισόδου κατά προτεραιότητα χωρά έως 10 σελίδες χαρτιού 75 γραμμαρίων ή ένα φάκελο, μία διαφάνεια ή μία κάρτα. Τοποθετήστε το χαρτί με το πάνω μέρος προς τα εμπρός και την πλευρά η οποία θα εκτυπωθεί να βλέπει προς τα πάνω. Για να αποφύγετε τις εμπλοκές και τη λοξή εκτύπωση, προσαρμόστε τους πλευρικούς οδηγούς χαρτιού.

ΠΡΟΣΟΧΗ

Αν προσπαθήσετε να εκτυπώσετε σε χαρτί που έχει τσαλακώματα, τσακίσματα ή άλλες ατέλειες, θα προκύψει εμπλοκή. Για περισσότερες πληροφορίες, ανατρέξτε στην ενότητα [Προδιαγραφές μέσων εκτύπωσης](#).

Σημείωση

Όταν προσθέτετε νέο χαρτί, φροντίστε να αφαιρέσετε πρώτα όλο το χαρτί από το δίσκο εισόδου και να ισιώσετε τη δεσμίδα χαρτιού ή άλλων μέσων εκτύπωσης. Έτσι αποφεύγεται η ταυτόχρονη τροφοδοσία περισσότερων από μία σελίδων στον εκτυπωτή, κάτι που μειώνει τις πιθανότητες εμπλοκής χαρτιού.

Ειδικοί τύποι μέσων εκτύπωσης

- **Διαφάνειες και ετικέτες:** Τοποθετήστε τις διαφάνειες και τις ετικέτες με το πάνω μέρος προς τα εμπρός και την πλευρά η οποία θα εκτυπωθεί να βλέπει προς τα πάνω. Για περισσότερες πληροφορίες, ανατρέξτε στην ενότητα [Εκτύπωση σε διαφάνειες ή ετικέτες](#).
- **Φάκελοι:** Τοποθετήστε τους φακέλους με τη στενή πλευρά στην οποία θα κολληθεί το γραμματόσημο προς τα εμπρός και την πλευρά η οποία θα εκτυπωθεί να βλέπει προς τα πάνω. Για περισσότερες πληροφορίες, ανατρέξτε στην ενότητα [Εκτύπωση φακέλων](#).
- **Επιστολόχαρτα ή προτυπωμένες φόρμες:** Τοποθετήστε τα με το πάνω μέρος προς τα εμπρός και την πλευρά η οποία θα εκτυπωθεί να βλέπει προς τα πάνω. Για περισσότερες πληροφορίες, ανατρέξτε στην ενότητα [Εκτύπωση σε επιστολόχαρτα και σε προτυπωμένες φόρμες](#).
- **Κάρτες και μέσα εκτύπωσης μη τυποποιημένου μεγέθους:** Τοποθετήστε τα με τη στενή πλευρά προς τα εμπρός και την πλευρά η οποία θα εκτυπωθεί να βλέπει προς τα πάνω. Για περισσότερες πληροφορίες, ανατρέξτε στην ενότητα [Εκτύπωση σε μέσα εκτύπωσης μη τυποποιημένου μεγέθους και καρτέλες](#).

Εκτύπωση σε διαφάνειες ή ετικέτες

Χρησιμοποιείτε μόνο διαφάνειες και ετικέτες κατάλληλες για χρήση σε εκτυπωτές laser, όπως οι διαφάνειες HP και οι ετικέτες HP LaserJet. Για περισσότερες πληροφορίες, ανατρέξτε στην ενότητα [Προδιαγραφές μέσω εκτύπωσης](#).

ΠΡΟΣΟΧΗ

Ορίστε τον κατάλληλο τύπο μέσου εκτύπωσης στις ρυθμίσεις του εκτυπωτή, σύμφωνα με τις παρακάτω οδηγίες. Ο εκτυπωτής προσαρμόζει τη θερμοκρασία του σταθεροποιητή γραφίτη ανάλογα με τη ρύθμιση του τύπου μέσου εκτύπωσης. Όταν εκτυπώνετε σε ειδικά μέσα εκτύπωσης, όπως π.χ. διαφάνειες ή ετικέτες, αυτή η προσαρμογή της θερμοκρασίας του σταθεροποιητή γραφίτη εμποδίζει το σταθεροποιητή να καταστρέψει το μέσο εκτύπωσης καθώς αυτό περνά μέσα από τον εκτυπωτή.

ΠΡΟΣΟΧΗ

Επιθεωρήστε τα μέσα εκτύπωσης για να βεβαιωθείτε ότι δεν είναι τσαλακωμένα ούτε κυρτωμένα, ότι δεν έχουν σκισμένες άκρες και ότι δεν λείπουν ετικέτες.

Για να εκτυπώσετε σε διαφάνειες και ετικέτες

- 1 Ανοίξτε τη θύρα απευθείας εξόδου.
- 2 Τοποθετήστε μία μόνο σελίδα στο δίσκο εισόδου κατά προτεραιότητα ή τοποθετήστε πολλές σελίδες στον κεντρικό δίσκο εισόδου. Βεβαιωθείτε ότι το πάνω μέρος του μέσου εκτύπωσης βρίσκεται προς τα εμπρός και η πλευρά η οποία θα εκτυπωθεί (τραχιιά πλευρά) προς τα πάνω.
- 3 Προσαρμόστε τους οδηγούς χαρτιού.
- 4 Μεταβείτε στις ιδιότητες εκτυπωτή (ή «προτιμήσεις εκτύπωσης» στα Windows 2000 και XP). Για σχετικές οδηγίες, ανατρέξτε στην ενότητα [Ιδιότητες \(πρόγραμμα οδήγησης\) εκτυπωτή](#).
- 5 Στην καρτέλα **Paper/Quality** (Χαρτί/Ποιότητα) ή στην καρτέλα **Paper** (Χαρτί) (καρτέλα **Paper Type/Quality** [Τύπος χαρτιού/Ποιότητα] σε ορισμένα προγράμματα οδήγησης εκτυπωτή για Macintosh), επιλέξτε τον κατάλληλο τύπο μέσου εκτύπωσης.

Σημείωση

Δεν είναι διαθέσιμες όλες οι δυνατότητες του εκτυπωτή από όλα τα προγράμματα οδήγησης ή όλα τα λειτουργικά συστήματα. Ανατρέξτε στην ηλεκτρονική Βοήθεια του προγράμματος οδήγησης του εκτυπωτή για πληροφορίες σχετικά με το ποιες δυνατότητες του εκτυπωτή είναι διαθέσιμες από το συγκεκριμένο πρόγραμμα οδήγησης.

- 6 Εκτυπώστε το έγγραφο. Αφαιρέστε τα μέσα εκτύπωσης από το πίσω μέρος του εκτυπωτή καθώς αυτά εκτυπώνονται, ώστε να μην κολλήσουν μεταξύ τους και τοποθετήστε τις εκτυπωμένες σελίδες πάνω σε μια επίπεδη επιφάνεια.

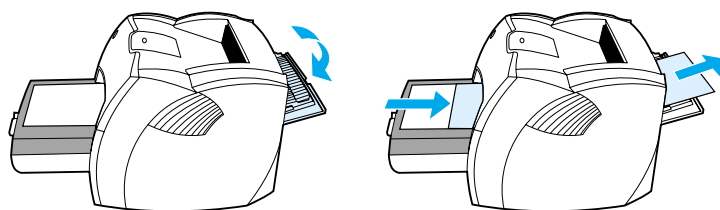

Εκτύπωση ενός φακέλου

Χρησιμοποιείτε μόνο φακέλους κατάλληλους για εκτυπωτές laser. Για περισσότερες πληροφορίες, ανατρέξτε στην ενότητα [Προδιαγραφές μέσω εκτύπωσης](#).

Σημείωση

Για την εκτύπωση ενός φακέλου, χρησιμοποιήστε το δίσκο εισόδου κατά προτεραιότητα. Για την εκτύπωση πολλαπλών φακέλων, χρησιμοποιήστε τον κεντρικό δίσκο εισόδου.

- 1 Για να μην κυρτώνονται οι φάκελοι καθώς εκτυπώνονται, χρησιμοποιήστε τη θύρα απευθείας εξόδου.

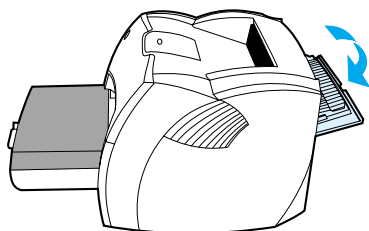

- 2 Πριν τοποθετήσετε φακέλους στον εκτυπωτή, μετακινήστε τους οδηγούς χαρτιού προς τα έξω, ώστε το διάστημα να έχει λίγο μεγαλύτερο πλάτος από τους φακέλους.

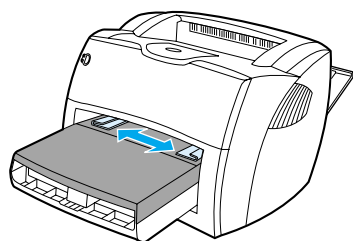

- 3 Τοποθετήστε το φάκελο με την πλευρά η οποία θα εκτυπωθεί να βλέπει προς τα πάνω και το πάνω άκρο κατά μήκος του αριστερού οδηγού χαρτιού.

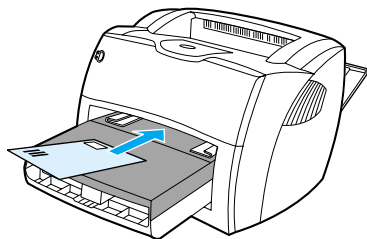

Σημείωση

Αν ο φάκελος κλείνει από τη στενή του άκρη, τοποθετήστε την άκρη αυτή πρώτη μέσα στον εκτυπωτή.

- 4 Προσαρμόστε τους οδηγούς χαρτιού στο μήκος και το πλάτος του φακέλου.

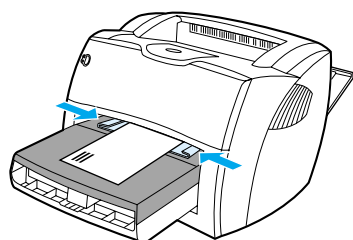

- 5 Μεταβείτε στις ιδιότητες εκτυπωτή (ή «προτιμήσεις εκτύπωσης» στα Windows 2000 και XP). Για σχετικές οδηγίες, ανατρέξτε στην ενότητα [Ιδιότητες \(πρόγραμμα οδήγησης\) εκτυπωτή](#).
- 6 Στην καρτέλα **Paper/Quality** (Χαρτί/Ποιότητα) ή στην καρτέλα **Paper** (Χαρτί) (καρτέλα **Paper Type/Quality** [Τύπος χαρτιού/Ποιότητα] σε ορισμένα προγράμματα οδήγησης εκτυπωτή για Macintosh), επιλέξτε **Envelope** (Φάκελος) ως τύπο μέσου εκτύπωσης.

Σημείωση

Δεν είναι διαθέσιμες όλες οι δυνατότητες του εκτυπωτή από όλα τα προγράμματα οδήγησης ή όλα τα λειτουργικά συστήματα. Ανατρέξτε στην ηλεκτρονική Βοήθεια του προγράμματος οδήγησης του εκτυπωτή για πληροφορίες σχετικά με το ποιες δυνατότητες του εκτυπωτή είναι διαθέσιμες από το συγκεκριμένο πρόγραμμα οδήγησης.

Εκτύπωση πολλαπλών φακέλων

Χρησιμοποιείτε μόνο φακέλους κατάλληλους για εκτυπωτές laser. Για περισσότερες πληροφορίες, ανατρέξτε στην ενότητα [Προδιαγραφές μέσω εκτύπωσης](#).

Σημείωση

Για την εκτύπωση ενός φακέλου, χρησιμοποιήστε το δίσκο εισόδου κατά προτεραιότητα. Για την εκτύπωση πολλαπλών φακέλων, χρησιμοποιήστε τον κεντρικό δίσκο εισόδου.

- 1 Για να μην κυρτώνονται οι φάκελοι καθώς εκτυπώνονται, χρησιμοποιήστε τη θύρα απευθείας εξόδου.

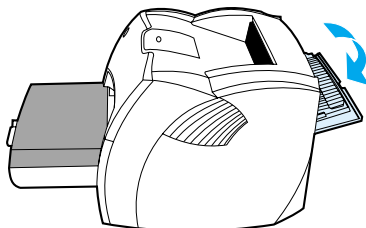

- 2 Πριν τοποθετήσετε φακέλους στον εκτυπωτή, μετακινήστε τους οδηγούς χαρτιού προς τα έξω, ώστε το διάστημα να έχει λίγο μεγαλύτερο πλάτος από τους φακέλους.

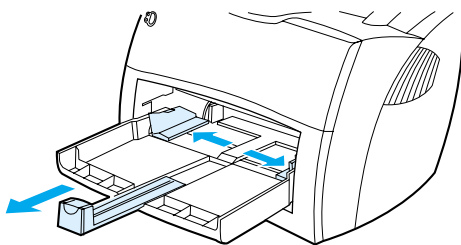

- 3 Τοποθετήστε τους φακέλους με την πλευρά η οποία θα εκτυπωθεί να βλέπει προς τα πάνω και το πάνω άκρο κατά μήκος του αριστερού οδηγού χαρτιού. Τοποθετήστε έως 30 φακέλους.

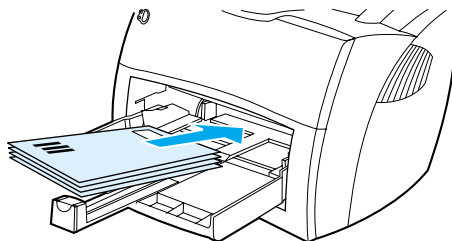

Σημείωση

Αν οι φάκελοι κλείνουν από τη στενή τους άκρη, τοποθετήστε την άκρη αυτή πρώτη μέσα στον εκτυπωτή.

- 4 Προσαρμόστε τους οδηγούς χαρτιού στο μήκος και το πλάτος των φακέλων.

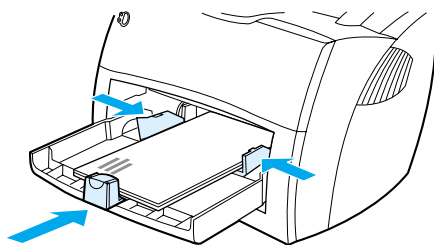

- 5 Μεταβείτε στις ιδιότητες εκτυπωτή (ή «προτιμήσεις εκτύπωσης» στα Windows 2000 και XP). Για σχετικές οδηγίες, ανατρέξτε στην ενότητα [Ιδιότητες \(πρόγραμμα οδήγησης\) εκτυπωτή](#).
- 6 Στην καρτέλα **Paper/Quality** (Χαρτί/Ποιότητα) ή στην καρτέλα **Paper** (Χαρτί) (καρτέλα **Paper Type/Quality** [Τύπος χαρτιού/Ποιότητα] σε ορισμένα προγράμματα οδήγησης εκτυπωτή για Macintosh), επιλέξτε **Envelope** (Φάκελος) ως τύπο μέσου εκτύπωσης.

Σημείωση

Δεν είναι διαθέσιμες όλες οι δυνατότητες του εκτυπωτή από όλα τα προγράμματα οδήγησης ή όλα τα λειτουργικά συστήματα. Ανατρέξτε στην ηλεκτρονική Βοήθεια του προγράμματος οδήγησης του εκτυπωτή για πληροφορίες σχετικά με το ποιες δυνατότητες του εκτυπωτή είναι διαθέσιμες από το συγκεκριμένο πρόγραμμα οδήγησης.

- 7 Τοποθετήστε ξανά στη θέση του το δίσκο εισόδου κατά προτεραιότητα.

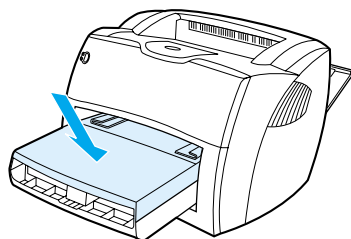

Εκτύπωση σε επιστολόχαρτα και σε προτυπωμένες φόρμες

Για να εκτυπώσετε σε επιστολόχαρτα ή σε προτυπωμένες φόρμες

- 1 Τοποθετήστε το χαρτί με το πάνω μέρος προς τα εμπρός και την πλευρά η οποία θα εκτυπωθεί να βλέπει προς τα πάνω. Προσαρμόστε τους οδηγούς χαρτιού σύμφωνα με το πλάτος του χαρτιού.
- 2 Εκτυπώστε το έγγραφο.

Σημείωση

Για να εκτυπώσετε μια μονοσέλιδη συνοδευτική επιστολή σε ένα επιστολόχαρτο στη συνέχεια ένα έγγραφο πολλών σελίδων, τοποθετήστε το επιστολόχαρτο στο δίσκο εισόδου κατά προτεραιότητα και τοποθετήστε το κανονικό χαρτί στον κεντρικό δίσκο εισόδου. Ο εκτυπωτής εκτυπώνει αυτόματα ξεκινώντας από το δίσκο εισόδου κατά προτεραιότητα.

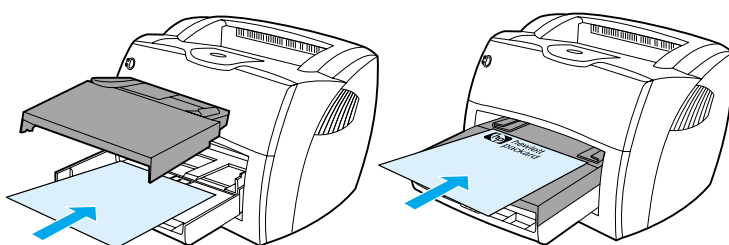

Εκτύπωση σε μέσα εκτύπωσης μη τυποποιημένου μεγέθους και καρτέλες

Ο εκτυπωτής HP LaserJet 1150 και 1300 series εκτυπώνει σε μέσα εκτύπωσης μη τυποποιημένου μεγέθους ή σε καρτέλες διαστάσεων μεταξύ 76 x 127 mm (3 x 5") και 216 x 356 mm (8,5 x 14"). Ανάλογα με το μέσο εκτύπωσης, μπορείτε να εκτυπώσετε έως και 10 φύλλα από το δίσκο εισόδου κατά προτεραιότητα. Για την εκτύπωση πολλών φύλλων, χρησιμοποιήστε τον κεντρικό δίσκο εισόδου.

ΠΡΟΣΟΧΗ

Βεβαιωθείτε ότι τα φύλλα δεν είναι κολλημένα μεταξύ τους πριν τα τοποθετήσετε.

Για να εκτυπώσετε σε μέσα εκτύπωσης μη τυποποιημένου μεγέθους ή καρτέλες

- 1 Ανοίξτε τη θύρα απευθείας εξόδου.
- 2 Τοποθετήστε τα μέσα εκτύπωσης με τη στενή πλευρά προς τα εμπρός και την πλευρά που θα εκτυπωθεί προς τα πάνω. Ρυθμίστε τους πλευρικούς και τους πίσω οδηγούς χαρτιού σύμφωνα με τις διαστάσεις των μέσων εκτύπωσης.
- 3 Επιλέξτε το σωστό μέγεθος στις ρυθμίσεις του εκτυπωτή. (Οι ρυθμίσεις του λογισμικού μπορεί να υπερσχύουν των ιδιοτήτων του εκτυπωτή.)
- 4 Μεταβείτε στις ιδιότητες εκτυπωτή (ή «προτιμήσεις εκτύπωσης» στα Windows 2000 και XP). Για σχετικές οδηγίες, ανατρέξτε στην ενότητα [Ιδιότητες \(πρόγραμμα οδήγησης\) εκτυπωτή](#).
- 5 Στην καρτέλα **Paper/Quality** (Χαρτί/Ποιότητα) ή στην καρτέλα **Paper** (Χαρτί) (καρτέλα **Paper Type/Quality** [Τύπος χαρτιού/Ποιότητα] σε ορισμένα προγράμματα οδήγησης εκτυπωτή για Macintosh), επιλέξτε «Μη τυποποιημένο μέγεθος». Ορίστε τις διαστάσεις των μέσων εκτύπωσης μη τυποποιημένου μεγέθους.

Σημείωση

Δεν είναι διαθέσιμες όλες οι δυνατότητες του εκτυπωτή από όλα τα προγράμματα οδήγησης ή όλα τα λειτουργικά συστήματα. Ανατρέξτε στην ηλεκτρονική Βοήθεια του προγράμματος οδήγησης του εκτυπωτή για πληροφορίες σχετικά με το ποιες δυνατότητες του εκτυπωτή είναι διαθέσιμες από το συγκεκριμένο πρόγραμμα οδήγησης.

- 6 Εκτυπώστε το έγγραφο.

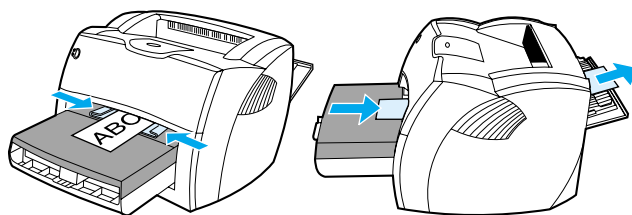

3 Εργασίες εκτύπωσης

Αυτό το κεφάλαιο παρέχει πληροφορίες για τα παρακάτω θέματα:

- [Τροφοδοσία με το χέρι](#)
- [Εκτύπωση υδατογραφημάτων](#)
- [Εκτύπωση πολλαπλών σελίδων σε ένα φύλλο χαρτιού \(εκτύπωση «N-up»\)](#)
- [Εκτύπωση και στις δύο όψεις του χαρτιού \(μη αυτόματη εκτύπωση διπλής όψης\)](#)
- [Εκτύπωση πολυσέλιδων φυλλαδίων](#)
- [Ακύρωση μιας εργασίας εκτύπωσης](#)
- [Κατανόηση των ρυθμίσεων ποιότητας εκτύπωσης](#)
- [Χρήση της λειτουργίας EcoMode \(Εξοικονόμηση γραφίτη\)](#)

Τροφοδοσία με το χέρι

Μπορείτε να χρησιμοποιήσετε την τροφοδοσία με το χέρι όταν κάνετε εκτύπωση σε ανάμεικτα μέσα εκτύπωσης, όπως για παράδειγμα, σε ένα φάκελο, στη συνέχεια σε μια επιστολή, στη συνέχεια σε ένα φάκελο κ.ο.κ. Τοποθετήστε ένα φάκελο στο δίσκο εισόδου κατά προτεραιότητα και τοποθετήστε επιστολόχαρτα στον κεντρικό δίσκο εισόδου. Μπορείτε επίσης να χρησιμοποιήσετε την τροφοδοσία με το χέρι για να διαφυλάξετε το απόρρητο όταν εκτυπώνετε σε έναν εκτυπωτή δικτύου.

Για να εκτυπώσετε με τροφοδοσία με το χέρι, αποκτήστε πρόσβαση στις ιδιότητες του εκτυπωτή ή στις ρυθμίσεις των παραμέτρων του εκτυπωτή από την εφαρμογή λογισμικού σας και επιλέξτε **Manual Feed** (Τροφοδοσία με το χέρι) από την αναπτυσσόμενη λίστα **Source Tray** (Δίσκος προέλευσης). Για σχετικές οδηγίες, ανατρέξτε στην ενότητα [Ιδιότητες \(πρόγραμμα οδήγησης\) εκτυπωτή](#). Αφού ενεργοποιήσετε τη ρύθμιση, πατήστε το πλήκτρο **Εκκίνηση** (το οποίο αναβοσβήνει) κάθε φορά που θέλετε να γίνει εκτύπωση.

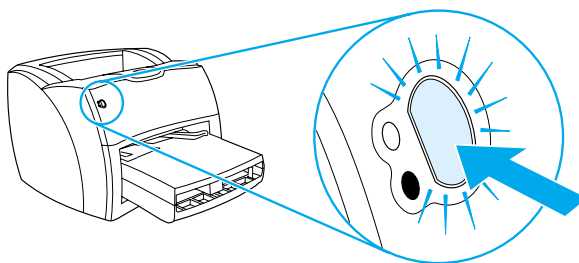

Εκτύπωση υδατογραφημάτων

Μπορείτε να χρησιμοποιήσετε την επιλογή για υδατογραφήματα για να εκτυπώσετε κάποιο κείμενο κάτω από ένα υπάρχον έγγραφο (στο φόντο). Για παράδειγμα, μπορεί να θέλετε να είναι γραμμένη με μεγάλα, γκριζα γράμματα η ένδειξη *Πρόχειρο* ή *Απόρρητο*, διαγώνια στην πρώτη ή σε όλες τις σελίδες ενός εγγράφου.

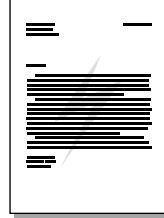

Πρόσβαση στη δυνατότητα εκτύπωσης υδατογραφημάτων

- 1 Από την εφαρμογή λογισμικού, μεταβείτε στις ιδιότητες εκτυπωτή (ή «προτιμήσεις εκτύπωσης» στα Windows 2000 και XP). Για σχετικές οδηγίες, ανατρέξτε στην ενότητα [Ιδιότητες \(πρόγραμμα οδήγησης\) εκτυπωτή](#).
- 2 Στην καρτέλα **Effects** (Εφέ) (καρτέλα **Watermark/Overlay** [Υδατογράφημα/Υπέρθεση] σε ορισμένα προγράμματα οδήγησης εκτυπωτή για Macintosh), επιλέξτε το υδατογράφημα το οποίο θέλετε να χρησιμοποιήσετε.

Σημείωση

Δεν είναι διαθέσιμες όλες οι δυνατότητες του εκτυπωτή από όλα τα προγράμματα οδήγησης ή όλα τα λειτουργικά συστήματα. Ανατρέξτε στην ηλεκτρονική Βοήθεια του προγράμματος οδήγησης του εκτυπωτή για πληροφορίες σχετικά με το ποιες δυνατότητες του εκτυπωτή είναι διαθέσιμες από το συγκεκριμένο πρόγραμμα οδήγησης.

Εκτύπωση πολλαπλών σελίδων σε ένα φύλλο χαρτιού (εκτύπωση «N-up»)

Μπορείτε να επιλέξετε τον αριθμό των σελίδων που θέλετε να εκτυπωθούν σε ένα φύλλο χαρτιού. Αν εκτυπώσετε περισσότερες από μία σελίδες σε ένα φύλλο χαρτιού, οι σελίδες θα εμφανιστούν μικρότερες σε μέγεθος και διευθετημένες πάνω στο φύλλο με τη σειρά που θα εκτυπώνονταν μεμονωμένες.

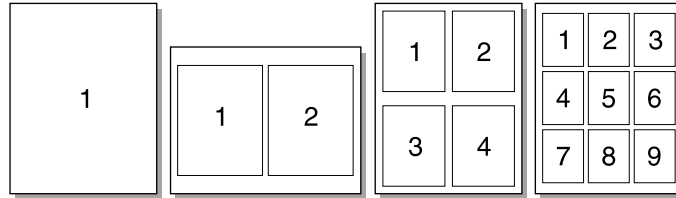

Πρόσβαση στη δυνατότητα εκτύπωσης πολλαπλών σελίδων σε ένα φύλλο χαρτιού

- 1 Από την εφαρμογή λογισμικού, μεταβείτε στις ιδιότητες εκτυπωτή (ή «προτιμήσεις εκτύπωσης» στα Windows 2000 και XP). Για σχετικές οδηγίες, ανατρέξτε στην ενότητα [Ιδιότητες \(πρόγραμμα οδήγησης\) εκτυπωτή](#).
- 2 Στην καρτέλα **Finishing** (Φινίρισμα) (καρτέλα **Layout** [Διάταξη] σε ορισμένα προγράμματα οδήγησης εκτυπωτή για Macintosh), επιλέξτε τον αριθμό σελίδων ανά φύλλο.

Σημείωση

Δεν είναι διαθέσιμες όλες οι δυνατότητες του εκτυπωτή από όλα τα προγράμματα οδήγησης ή όλα τα λειτουργικά συστήματα. Ανατρέξτε στην ηλεκτρονική Βοήθεια του προγράμματος οδήγησης του εκτυπωτή για πληροφορίες σχετικά με το ποιες δυνατότητες του εκτυπωτή είναι διαθέσιμες από το συγκεκριμένο πρόγραμμα οδήγησης.

- 3 Υπάρχει επίσης ένα πλαίσιο επιλογής για τα περιγράμματα των σελίδων και ένα αναπτυσσόμενο μενού από το οποίο προσδιορίζεται η σειρά εκτύπωσης των σελίδων στο φύλλο χαρτιού.

Εκτύπωση και στις δύο όψεις του χαρτιού (μη αυτόματη εκτύπωση διπλής όψης)

Για να εκτυπώσετε και στις δύο όψεις του χαρτιού (μη αυτόματη εκτύπωση διπλής όψης), πρέπει να περάσετε το χαρτί από τον εκτυπωτή δύο φορές. Μπορείτε να εκτυπώσετε με το δίσκο εξόδου χαρτιού ή με τη διαδρομή απευθείας εξόδου. Η Hewlett-Packard συνιστά να χρησιμοποιείτε το δίσκο εξόδου χαρτιού για χαρτί μικρού βάρους και να χρησιμοποιείτε τη διαδρομή απευθείας εξόδου για χαρτί ή μέσα εκτύπωσης μεγάλου βάρους ή μέσα εκτύπωσης που κυρτώνουν όταν εκτυπώνονται.

Σημείωση

Με τη μη αυτόματη εκτύπωση διπλής όψης μπορεί να λερωθεί ο εκτυπωτής κι έτσι να ελαττωθεί η ποιότητα εκτύπωσης. Για οδηγίες σχετικά με τις ενδεδειγμένες ενέργειες αν ο εκτυπωτής λερωθεί, ανατρέξτε στην ενότητα [Καθαρισμός του εκτυπωτή](#).

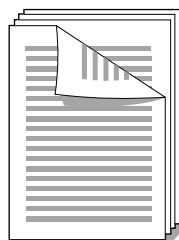

Μη αυτόματη εκτύπωση διπλής όψης με χρήση του πάνω δίσκου εξόδου

- 1 Βεβαιωθείτε ότι η θύρα απευθείας εξόδου είναι κλειστή.

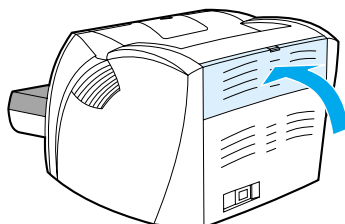

- 2 Μεταβείτε στις ιδιότητες εκτυπωτή (ή «προτιμήσεις εκτύπωσης» στα Windows 2000 και XP). Για σχετικές οδηγίες, ανατρέξτε στην ενότητα [Ιδιότητες \(πρόγραμμα οδήγησης\) εκτυπωτή](#).
- 3 Στην καρτέλα **Device Settings** (Ρυθμίσεις συσκευής), επιλέξτε τη λειτουργία μη αυτόματης εκτύπωσης διπλής όψης (manual duplexing).
- 4 Στην καρτέλα **Finishing** (Φινίρισμα) (καρτέλα **Paper Type/Quality** [Τύπος χαρτιού/Ποιότητα] σε ορισμένα προγράμματα οδήγησης εκτυπωτή για Macintosh), επιλέξτε **Print on Both Sides** (Εκτύπωση και στις δύο όψεις). Βεβαιωθείτε ότι το **Straight Paper Path** (Ευθεία διαδρομή χαρτιού) δεν είναι επιλεγμένο.
- 5 Εκτυπώστε το έγγραφο.

Σημείωση

Δεν είναι διαθέσιμες όλες οι δυνατότητες του εκτυπωτή από όλα τα προγράμματα οδήγησης ή όλα τα λειτουργικά συστήματα. Ανατρέξτε στην ηλεκτρονική Βοήθεια του προγράμματος οδήγησης του εκτυπωτή για πληροφορίες σχετικά με το ποιες δυνατότητες του εκτυπωτή είναι διαθέσιμες από το συγκεκριμένο πρόγραμμα οδήγησης.

- 6 Αφού εκτυπωθεί η πρώτη όψη, αφαιρέστε το χαρτί που περισσεύει στο δίσκο εισόδου και φυλάξτε το μέχρι να τελειώσετε την εργασία μη αυτόματης εκτύπωσης διπλής όψης.

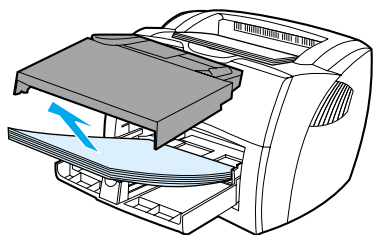

- 7 Συλλέξτε τις εκτυπωμένες σελίδες και ισιώστε τη δεσμίδα.

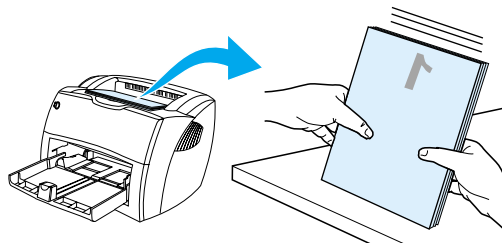

- 8 Τοποθετήστε ξανά τη δεσμίδα στο δίσκο εισόδου. Η πρώτη όψη πρέπει να κοιτά προς τα κάτω, με το κάτω άκρο της να εισέρχεται πρώτο στον εκτυπωτή. Τοποθετήστε ξανά στη θέση του το δίσκο εισόδου κατά προτεραιότητα.

Κάντε κλικ στο **OK** (στην οθόνη) και περιμένετε να εκτυπωθεί και η δεύτερη όψη.

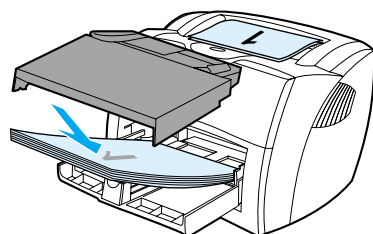

Μη αυτόματη εκτύπωση διπλής όψης σε μέσα εκτύπωσης μεγάλου βάρους ή σε καρτέλες

Για μέσα εκτύπωσης μεγάλου βάρους, όπως οι καρτέλες, χρησιμοποιήστε τη διαδρομή απευθείας εξόδου.

- 1 Τοποθετήστε το μέσο εκτύπωσης και ανοίξτε τη θύρα απευθείας εξόδου.

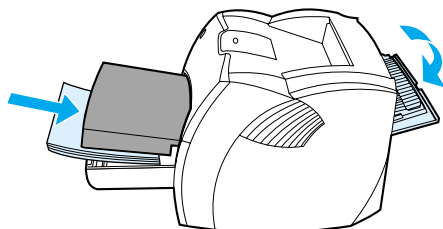

- 2 Μεταβείτε στις ιδιότητες εκτυπωτή (ή «προτιμήσεις εκτύπωσης» στα Windows 2000 και XP). Για σχετικές οδηγίες, ανατρέξτε στην ενότητα [Ιδιότητες \(πρόγραμμα οδήγησης\) εκτυπωτή](#).
- 3 Στην καρτέλα **Device Settings** (Ρυθμίσεις συσκευής), επιλέξτε τη λειτουργία μη αυτόματης εκτύπωσης διπλής όψης (manual duplexing).
- 4 Στην καρτέλα **Finishing** (Φινιρίσμα) (καρτέλα **Paper Type/Quality** [Τύπος χαρτιού/Ποιότητα] σε ορισμένα προγράμματα οδήγησης εκτυπωτή για Macintosh), επιλέξτε **Print on Both Sides** (Εκτύπωση και στις δύο όψεις). Βεβαιωθείτε ότι το **Straight Paper Path** (Διαδρομή απευθείας εξόδου χαρτιού) είναι επιλεγμένο.
- 5 Εκτυπώστε το έγγραφο.

Σημείωση

Δεν είναι διαθέσιμες όλες οι δυνατότητες του εκτυπωτή από όλα τα προγράμματα οδήγησης ή όλα τα λειτουργικά συστήματα. Ανατρέξτε στην ηλεκτρονική Βοήθεια του προγράμματος οδήγησης του εκτυπωτή για πληροφορίες σχετικά με το ποιες δυνατότητες του εκτυπωτή είναι διαθέσιμες από το συγκεκριμένο πρόγραμμα οδήγησης.

- 6 Αφού εκτυπωθεί η πρώτη όψη, αφαιρέστε το χαρτί που περισσεύει στο δίσκο εισόδου και φυλάξτε το μέχρι να τελειώσετε την εργασία μη αυτόματης εκτύπωσης διπλής όψης.

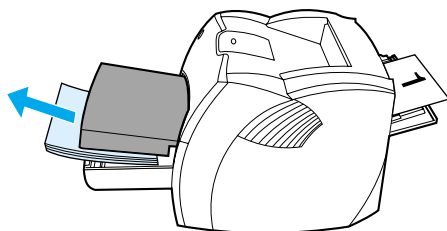

- 7 Συλλέξτε τις εκτυπωμένες σελίδες, αναποδογυρίστε την εκτυπωμένη όψη και ισιώστε τη δεσμίδα, πριν την τοποθετήσετε ξανά στο δίσκο εισόδου. Η πρώτη όψη πρέπει να κοιτά προς τα κάτω, με το κάτω άκρο της να εισέρχεται πρώτο στον εκτυπωτή.

Κάντε κλικ στο **OK** (στην οθόνη) και περιμένετε να εκτυπωθεί και η δεύτερη όψη.

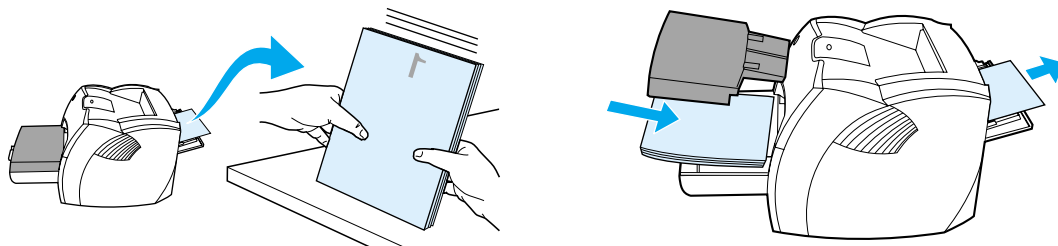

Εκτύπωση πολυσέλιδων φυλλαδίων

Μπορείτε να εκτυπώσετε πολυσέλιδα φυλλάδια σε χαρτί μεγέθους letter, legal, executive ή A4.

- 1 Τοποθετήστε το χαρτί και βεβαιωθείτε ότι η θύρα απευθείας εξόδου είναι κλειστή.

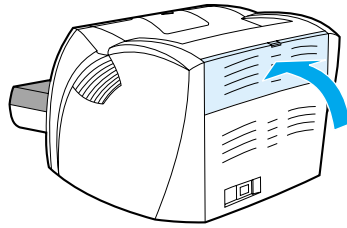

- 2 Μεταβείτε στις ιδιότητες εκτυπωτή (ή «προτιμήσεις εκτύπωσης» στα Windows 2000 και XP). Για σχετικές οδηγίες, ανατρέξτε στην ενότητα [Ιδιότητες \(πρόγραμμα οδήγησης\) εκτυπωτή](#).
- 3 Στην καρτέλα **Device Settings** (Ρυθμίσεις συσκευής), επιλέξτε τη λειτουργία μη αυτόματης εκτύπωσης διπλής όψης (manual duplexing).
- 4 Στην καρτέλα **Finishing** (Φινίρισμα) (καρτέλα **Paper Type/Quality** [Τύπος χαρτιού/Ποιότητα] σε ορισμένα προγράμματα οδήγησης εκτυπωτή για Macintosh), επιλέξτε **Print on Both Sides** (Εκτύπωση και στις δύο όψεις). Βεβαιωθείτε ότι το **Straight Paper Path** (Διαδρομή απευθείας εξόδου χαρτιού) δεν είναι επιλεγμένο.
- 5 Ορίστε τον αριθμό σελίδων ανά φύλλο σε δύο. Επιλέξτε τον κατάλληλο τρόπο βιβλιοδεσίας/συρραφής και κάντε κλικ στο **OK**. Εκτυπώστε το έγγραφο.

Σημείωση

Δεν είναι διαθέσιμες όλες οι δυνατότητες του εκτυπωτή από όλα τα προγράμματα οδήγησης ή όλα τα λειτουργικά συστήματα. Ανατρέξτε στην ηλεκτρονική Βοήθεια του προγράμματος οδήγησης του εκτυπωτή για πληροφορίες σχετικά με το ποιες δυνατότητες του εκτυπωτή είναι διαθέσιμες από το συγκεκριμένο πρόγραμμα οδήγησης.

- 6 Αφού εκτυπωθεί η πρώτη όψη, αφαιρέστε το χαρτί που περισσεύει στο δίσκο εισόδου και φυλάξτε το μέχρι να τελειώσετε την εργασία εκτύπωσης φυλλαδίου.

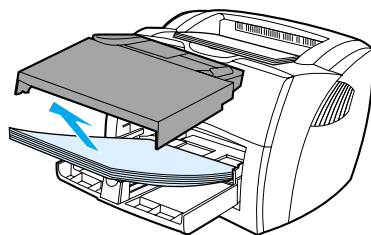

- 7 Συλλέξτε τις εκτυπωμένες σελίδες, αναποδογυρίστε την εκτυπωμένη όψη και ισιώστε τη δεσμίδα του χαρτιού.

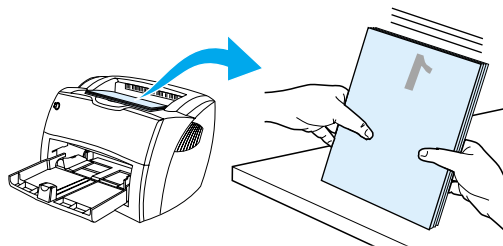

- 8 Τοποθετήστε ξανά τις σελίδες στο δίσκο εισόδου, αρχίζοντας από την εκτυπωμένη πρώτη όψη. Η εκτυπωμένη πρώτη όψη πρέπει να κοιτά προς τα κάτω, με το κάτω άκρο της να εισέρχεται πρώτο στον εκτυπωτή.

Κάντε κλικ στο **OK** (στην οθόνη) και περιμένετε να εκτυπωθεί και η δεύτερη όψη.

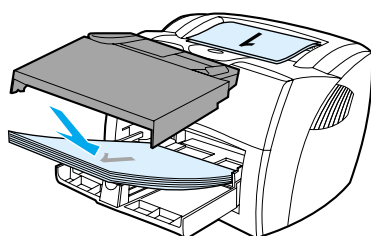

- 9 Διπλώστε και συρράψτε τις σελίδες.

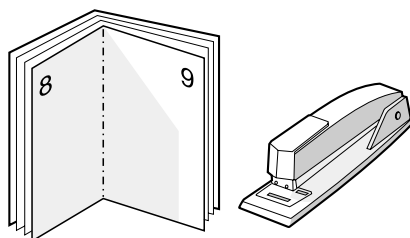

Ακύρωση μιας εργασίας εκτύπωσης

Μπορείτε να ακυρώσετε μια εργασία εκτύπωσης από μια εφαρμογή λογισμικού ή μια ουρά εκτύπωσης.

Για να διακόψετε αμέσως τον εκτυπωτή, αφαιρέστε το υπόλοιπο χαρτί από τον εκτυπωτή. Όταν σταματήσει ο εκτυπωτής, επιλέξτε μία από τις εξής ενέργειες.

- **Πίνακας ελέγχου εκτυπωτή:** Για να ακυρώσετε την εργασία εκτύπωσης, πατήστε και αφήστε το πλήκτρο **Εκκίνηση** στον πίνακα ελέγχου του εκτυπωτή.
- **Εφαρμογή λογισμικού:** Τυπικά, εμφανίζεται στην οθόνη για μικρό χρονικό διάστημα ένα παράθυρο διαλόγου από το οποίο μπορείτε να ακυρώσετε την εργασία εκτύπωσης.
- **Ουρά εκτύπωσης των Windows:** Αν μια εργασία εκτύπωσης αναμένει σε ουρά εκτύπωσης (στη μνήμη του εκτυπωτή) ή σε ένα πρόγραμμα εκτύπωσης σε ουρά, διαγράψτε την εργασία εκτύπωσης από εκεί. Περάστε στην οθόνη **Εκτυπωτές** των Windows 98, Me, 2000 και XP, κάνοντας κλικ στα **Έναρξη > Ρυθμίσεις > Εκτυπωτές**. Κάντε διπλό κλικ στο εικονίδιο **HP LaserJet 1150** ή στο εικονίδιο **HP LaserJet 1300** για να ανοίξετε το παράθυρο, επιλέξτε την εργασία εκτύπωσης και κάντε κλικ στο **Διαγραφή**.
- **Ουρά εκτύπωσης στην επιφάνεια εργασίας (Mac OS):** Ανοίξτε την ουρά εκτύπωσης κάνοντας διπλό κλικ στο εικονίδιο του εκτυπωτή στο **Finder**. Στη συνέχεια τονίστε την εργασία εκτύπωσης και κάντε κλικ στο **Trash** (Κάδος απορριμμάτων).

Αν οι φωτεινές ενδείξεις κατάστασης στον πίνακα ελέγχου εξακολουθούν να αναβοσβήνουν αφού έχει ακυρωθεί η εργασία εκτύπωσης, αυτό σημαίνει ότι ο υπολογιστής εξακολουθεί να στέλνει την εργασία στον εκτυπωτή. Θα πρέπει είτε να διαγράψετε την εργασία εκτύπωσης από την ουρά εκτύπωσης είτε να περιμένετε να ολοκληρώσει ο υπολογιστής την αποστολή δεδομένων. Ο εκτυπωτής θα επιστρέψει στην κατάσταση «Έτοιμος».

Κατανόηση των ρυθμίσεων ποιότητας εκτύπωσης

Οι ρυθμίσεις ποιότητας εκτύπωσης επηρεάζουν τη φωτεινότητα ή μη της εκτύπωσης στη σελίδα, καθώς και τον τρόπο εκτύπωσης των γραφικών. Μπορείτε επίσης να χρησιμοποιήσετε τις ρυθμίσεις ποιότητας εκτύπωσης για να βελτιστοποιήσετε την ποιότητα της εκτύπωσης για ένα συγκεκριμένο μέσο εκτύπωσης. Για περισσότερες πληροφορίες, ανατρέξτε στην ενότητα [Βελτιστοποίηση της ποιότητας εκτύπωσης ανάλογα με τον τύπο μέσου εκτύπωσης](#).

Μπορείτε να αλλάξετε τις ρυθμίσεις στις ιδιότητες του εκτυπωτή, ανάλογα με τους τύπους των εκτυπώσεών σας. Οι διαθέσιμες ρυθμίσεις είναι οι εξής:

- **600 dpi:** Αυτή είναι η προεπιλεγμένη ρύθμιση.
 - **FastRes 1200:** Αυτή η ρύθμιση δίνει καλύτερη ποιότητα εκτύπωσης, αλλά η εκτύπωση διαρκεί περισσότερο.
 - **ProRes 1200:** Αυτή η ρύθμιση είναι διαθέσιμη για τον εκτυπωτή HP LaserJet 1300 series. Με αυτή τη ρύθμιση έχετε την καλύτερη δυνατή ποιότητα εκτύπωσης.
 - **EconoMode (Εξοικονόμηση γραφίτη):** Η εκτύπωση του κειμένου γίνεται με λιγότερο γραφίτη. Αυτή η ρύθμιση χρησιμεύει όταν κάνετε πρόχειρες εκτυπώσεις. Μπορείτε να ενεργοποιήσετε αυτή τη ρύθμιση ανεξάρτητα από τις άλλες ρυθμίσεις ποιότητας εκτύπωσης.
- 1 Μεταβείτε στις ιδιότητες εκτυπωτή (ή «προτιμήσεις εκτύπωσης» στα Windows 2000 και XP). Για σχετικές οδηγίες, ανατρέξτε στην ενότητα [Ιδιότητες \(πρόγραμμα οδήγησης\) εκτυπωτή](#).
 - 2 Στην καρτέλα **Paper/Quality** (Χαρτί/Ποιότητα) ή στην καρτέλα **Finishing** (Φινίρισμα) (καρτέλα **Paper Type/Quality** [Τύπος χαρτιού/Ποιότητα] σε ορισμένα προγράμματα οδήγησης εκτυπωτή για Macintosh), επιλέξτε τη ρύθμιση ποιότητας εκτύπωσης που θέλετε.

Σημείωση

Δεν είναι διαθέσιμες όλες οι δυνατότητες του εκτυπωτή από όλα τα προγράμματα οδήγησης ή όλα τα λειτουργικά συστήματα. Ανατρέξτε στην ηλεκτρονική Βοήθεια του προγράμματος οδήγησης του εκτυπωτή για πληροφορίες σχετικά με το ποιες δυνατότητες του εκτυπωτή είναι διαθέσιμες από το συγκεκριμένο πρόγραμμα οδήγησης.

Σημείωση

Για να αλλάξετε τις ρυθμίσεις ποιότητας εκτύπωσης για όλες τις μελλοντικές εκτυπώσεις, μεταβείτε στις ιδιότητες μέσω του μενού **Εναρξη**, στη γραμμή εργασιών των Windows. Για να αλλάξετε τις ρυθμίσεις ποιότητας εκτύπωσης μόνο για χρήση στην τρέχουσα εφαρμογή λογισμικού, μεταβείτε στις ιδιότητες μέσω του μενού **Print Setup** (Ρύθμιση παραμέτρων εκτύπωσης) στην εφαρμογή που χρησιμοποιείτε για να εκτυπώσετε. Για περισσότερες πληροφορίες, ανατρέξτε στην ενότητα [Ιδιότητες \(πρόγραμμα οδήγησης\) εκτυπωτή](#).

Χρήση της λειτουργίας EconoMode (Εξοικονόμηση γραφίτη)

Ένας εξαιρετικός τρόπος να παρατείνετε τη διάρκεια ζωής της κασέτας γραφίτη, είναι η χρήση της λειτουργίας EconoMode. Η λειτουργία EconoMode χρησιμοποιεί σημαντικά λιγότερο γραφίτη από ό,τι η κανονική εκτύπωση. Η εικόνα που εκτυπώνεται είναι πολύ πιο αχνή, είναι όμως κατάλληλη για την εκτύπωση πρόχειρων εκτυπώσεων ή δοκιμών.

- 1 Για να ενεργοποιήσετε τη λειτουργία EconoMode, μεταβείτε στις ιδιότητες εκτυπωτή (ή «προτιμήσεις εκτύπωσης» στα Windows 2000 και XP). Για σχετικές οδηγίες, ανατρέξτε στην ενότητα [Ιδιότητες \(πρόγραμμα οδήγησης\) εκτυπωτή](#).
- 2 Στην καρτέλα **Paper/Quality** (Χαρτί/Ποιότητα) ή στην καρτέλα **Finishing** (Φινίρισμα) (καρτέλα **Paper Type/Quality** [Τύπος χαρτιού/Ποιότητα] σε ορισμένα προγράμματα οδήγησης εκτυπωτή για Macintosh), επιλέξτε **EconoMode**.

Σημείωση

Δεν είναι διαθέσιμες όλες οι δυνατότητες του εκτυπωτή από όλα τα προγράμματα οδήγησης ή όλα τα λειτουργικά συστήματα. Ανατρέξτε στην ηλεκτρονική Βοήθεια του προγράμματος οδήγησης του εκτυπωτή για πληροφορίες σχετικά με το ποιες δυνατότητες του εκτυπωτή είναι διαθέσιμες από το συγκεκριμένο πρόγραμμα οδήγησης.

Σημείωση

Για οδηγίες σχετικά με την ενεργοποίηση της λειτουργίας EconoMode για όλες τις μελλοντικές εκτυπώσεις, ανατρέξτε στην ενότητα [Ιδιότητες \(πρόγραμμα οδήγησης\) εκτυπωτή](#).

4 Συντήρηση

Αυτό το κεφάλαιο παρέχει πληροφορίες για τα παρακάτω θέματα:

- [Χρήση κασετών γραφίτη της HP](#)
- [Φύλαξη κασετών γραφίτη](#)
- [Αναμενόμενη διάρκεια ζωής κασέτας γραφίτη](#)
- [Εξοικονόμηση γραφίτη](#)
- [Ανακατανομή του γραφίτη](#)
- [Αλλαγή της κασέτας γραφίτη](#)
- [Καθαρισμός του εκτυπωτή](#)

Η πολιτική της HP απέναντι στις κασέτες γραφίτη άλλων κατασκευαστών

Η Hewlett-Packard Company δεν συνιστά τη χρήση καινούργιων, ξαναγεμισμένων ή ανακατασκευασμένων κασετών γραφίτη άλλων κατασκευαστών. Επειδή οι κασέτες γραφίτη άλλων κατασκευαστών δεν είναι προϊόντα της HP, η Hewlett-Packard δεν μπορεί να επηρεάσει το σχεδιασμό ή να ελέγξει την ποιότητά τους. Τυχόν σέρβις ή επισκευή που θα απαιτηθεί ως αποτέλεσμα της χρήσης κασέτας γραφίτη άλλου κατασκευαστή δεν καλύπτεται από την εγγύηση του εκτυπωτή.

Σημείωση

Η εγγύηση δεν ισχύει για ελαττώματα τα οποία προκαλούνται από λογισμικό, υλικό διασύνδεσης ή εξαρτήματα που δεν παρέχονται από τη Hewlett-Packard.

Φύλαξη κασετών γραφίτη

Μην αφαιρείτε την κασέτα γραφίτη από τη συσκευασία της παρά μόνον αν πρόκειται να τη χρησιμοποιήσετε αμέσως. Η διάρκεια ζωής μιας κασέτας γραφίτη σε κλειστή συσκευασία είναι περίπου 2,5 χρόνια. Η διάρκεια ζωής μιας κασέτας γραφίτη σε ανοιγμένη συσκευασία είναι περίπου 6 μήνες.

ΠΡΟΣΟΧΗ

Για να αποτρέψετε την πρόκληση ζημιάς στην κασέτα γραφίτη, μην αφήνετε την κασέτα εκτεθειμένη στο φως.

Αναμενόμενη διάρκεια ζωής κασέτας γραφίτη

Η διάρκεια ζωής της κασέτας γραφίτη εξαρτάται από την ποσότητα γραφίτη που καταναλώνουν οι εργασίες εκτύπωσης. Όταν εκτυπώνετε κείμενο με κάλυψη 5%, η κασέτα γραφίτη διαρκεί για τις ακόλουθες κατά μέσο όρο ποσότητες σελίδων:

- Εκτυπωτής HP LaserJet 1150: 2.500 σελίδες
- Εκτυπωτής HP LaserJet 1300 series: 2.500 σελίδες (διατίθεται επίσης και ανταλλακτική κασέτα γραφίτη η οποία διαρκεί για 4.000 σελίδες)

Τα παραπάνω ισχύουν με την προϋπόθεση ότι η πυκνότητα εκτύπωσης έχει ρυθμιστεί στο 3 και η λειτουργία EcoMode έχει απενεργοποιηθεί. (Αυτές είναι οι προεπιλεγμένες ρυθμίσεις).

Εξοικονόμηση γραφίτη

Όταν βρίσκεται στη λειτουργία EconoMode (εξοικονόμησης γραφίτη), ο εκτυπωτής χρησιμοποιεί λιγότερο γραφίτη σε κάθε σελίδα. Αν επιλέξετε αυτή τη λειτουργία, θα παραταθεί η ζωή της κασέτας γραφίτη και θα μειωθεί το κόστος ανά σελίδα, θα μειωθεί, όμως, και η ποιότητα της εκτύπωσης. Για περισσότερες πληροφορίες, ανατρέξτε στην ενότητα [Χρήση της λειτουργίας EconoMode \(Εξοικονόμηση γραφίτη\)](#).

Ανακατανομή του γραφίτη

Όταν στη σελίδα η οποία εκτυπώνεται εμφανίζονται περιοχές με άτονη ή αχνή εκτύπωση, αυτό σημαίνει ότι η ποσότητα του γραφίτη έχει μειωθεί. Μπορείτε προσωρινά να βελτιώσετε την ποιότητα της εκτύπωσης ανακατανέμοντας το γραφίτη μέσα στην κασέτα και με τον τρόπο αυτόν μπορείτε να ολοκληρώσετε την τρέχουσα εργασία εκτύπωσης πριν αντικαταστήσετε την κασέτα γραφίτη.

Σημείωση

Τη στιγμή που ανοίγετε τη θύρα της κασέτας γραφίτη, θα αισθανθείτε κάποια αντίσταση. Με το άνοιγμα της θύρας ανασηκώνεται η κασέτα γραφίτη για να αφαιρεθεί ευκολότερα.

- 1 Ανοίξτε τη θύρα της κασέτας γραφίτη και αφαιρέστε την κασέτα γραφίτη.

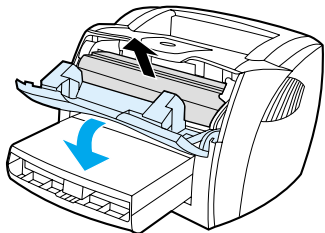

ΠΡΟΣΟΧΗ

Για να μην προκληθεί ζημιά, μην εκθέτετε την κασέτα γραφίτη στο φως. Καλύψτε την με ένα φύλλο χαρτιού.

- 2 Ανακινήστε την κασέτα γραφίτη μαλακά δεξιά-αριστερά, για να ανακατανεμηθεί ο γραφίτης.

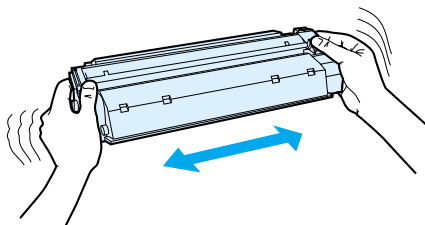

ΠΡΟΣΟΧΗ

Αν τα ρούχα σας λερωθούν με γραφίτη, σκουπίστε τα με ένα στεγνό πανί και πλύντε τα με κρύο νερό. Το ζεστό νερό επιτρέπει στο γραφίτη να εισχωρήσει στο ύφασμα.

- 3 Τοποθετήστε πάλι την κασέτα γραφίτη στον εκτυπωτή και κλείστε τη θύρα της.

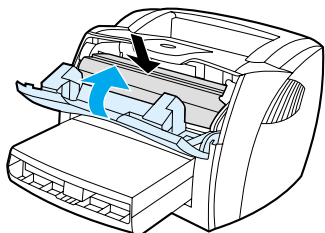

Αν η εκτύπωση παραμένει άτονη, τοποθετήστε μια νέα κασέτα γραφίτη. Για σχετικές οδηγίες, ανατρέξτε στην ενότητα [Αλλαγή της κασέτας γραφίτη](#).

Αλλαγή της κασέτας γραφίτη

Σημείωση

Τη στιγμή που ανοίγετε τη θύρα της κασέτας γραφίτη, θα αισθανθείτε κάποια αντίσταση. Με το άνοιγμα της θύρας ανασηκώνεται η κασέτα γραφίτη για να αφαιρεθεί ευκολότερα.

- 1 Ανοίξτε τη θύρα της κασέτας γραφίτη και αφαιρέστε την κασέτα γραφίτη. Ανατρέξτε στις πληροφορίες περί ανακύκλωσης που θα βρείτε μέσα στο κουτί της κασέτας γραφίτη.

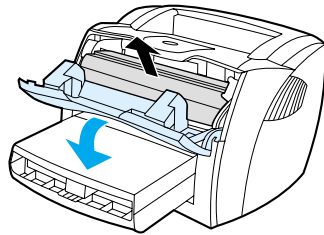

ΠΡΟΣΟΧΗ

Για να μην προκληθεί ζημιά, μην εκθέτετε την κασέτα γραφίτη στο φως. Καλύψτε την με ένα φύλλο χαρτιού.

- 2 Βγάλτε τη νέα κασέτα γραφίτη από τη συσκευασία της και ανακινήστε την ελαφρά δεξιά-αριστερά για να κατανεμηθεί ομοιόμορφα ο γραφίτης μέσα στην κασέτα.

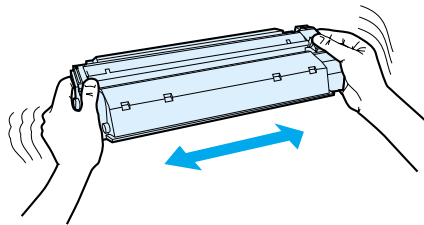

- 3 Λυγίστε τη γλωττίδα που βρίσκεται στη δεξιά πλευρά της κασέτας για να τη σπάσετε.

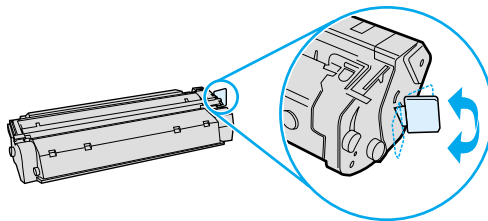

- 4 Τραβήξτε τη γλωττίδα μέχρι να βγει ολόκληρη η ταινία από την κασέτα. Τοποθετήστε τη γλωττίδα μέσα στο κουτί της κασέτας γραφίτη που θα επιστρέψετε για ανακύκλωση.

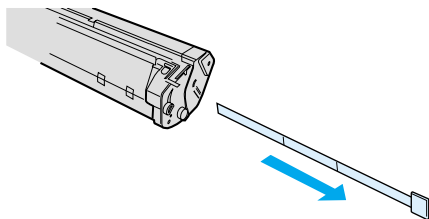

- 5 Τοποθετήστε την κασέτα γραφίτη στον εκτυπωτή και βεβαιωθείτε ότι έχει εφαρμόσει σωστά στη θέση της. Κλείστε τη θύρα της κασέτας γραφίτη.

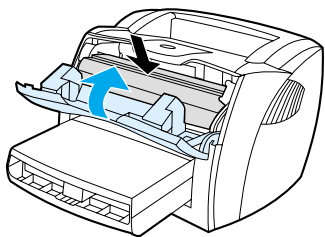

ΠΡΟΣΟΧΗ

Αν τα ρούχα σας λερωθούν με γραφίτη, σκουπίστε τα με ένα στεγνό πανί και πλύντε τα με κρύο νερό. Το ζεστό νερό επιτρέπει στο γραφίτη να εισχωρήσει στο ύφασμα.

Καθαρισμός του εκτυπωτή

Καθαρίστε το εξωτερικό περίβλημα του εκτυπωτή με ένα βρεγμένο πανί.

ΠΡΟΣΟΧΗ

Μη χρησιμοποιείτε καθαριστικά με βάση την αμμωνία.

Κατά τη διάρκεια της εκτύπωσης, μπορεί να συσσωρευτούν χαρτί, γραφίτης και σωματίδια σκόνης στο εσωτερικό του εκτυπωτή. Με την πάροδο του χρόνου, η συσσώρευση αυτή μπορεί να προκαλέσει προβλήματα στην ποιότητα της εκτύπωσης, για παράδειγμα, κηλίδες ή στίγματα γραφίτη. Για τη διόρθωση και αποφυγή αυτού του τύπου προβλημάτων, καθαρίστε την περιοχή της κασέτας γραφίτη και τη διαδρομή του χαρτιού.

Καθαρισμός της περιοχής της κασέτας γραφίτη

Δεν χρειάζεται να καθαρίζετε συχνά την περιοχή της κασέτας γραφίτη. Ωστόσο, ο καθαρισμός της περιοχής μπορεί να βελτιώσει την ποιότητα των εκτυπωμένων σελίδων σας.

ΠΡΟΕΙΔΟΠΟΙΗΣΗ!

Πριν αρχίσετε να καθαρίζετε τον εκτυπωτή, σβήστε τον, αποσυνδέοντας το καλώδιο τροφοδοσίας, και περιμένετε να κρυώσει.

- 1 Ανοίξτε τη θύρα της κασέτας γραφίτη και αφαιρέστε την κασέτα γραφίτη.

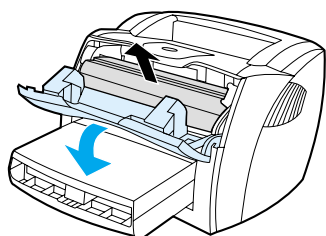

ΠΡΟΣΟΧΗ

Για να μην προκληθεί ζημιά, μην εκθέτετε την κασέτα γραφίτη στο φως. Αν χρειαστεί, καλύψτε την κασέτα γραφίτη. Επίσης, μην αγγίζετε τον κύλινδρο μεταφοράς μαύρου σπόγγου που βρίσκεται μέσα στον εκτυπωτή. Αν τον αγγίξετε, μπορεί να προκληθεί ζημιά στον εκτυπωτή.

- 2 Με ένα στεγνό πανί χωρίς χνούδι καθαρίστε τα κατάλοιπα από την περιοχή της διαδρομής χαρτιού και από την κοιλότητα της κασέτας γραφίτη.

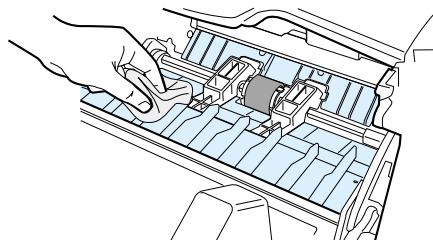

- 3 Τοποθετήστε την κασέτα γραφίτη στη θέση της και κλείστε τη θύρα της.

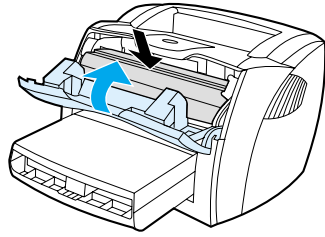

- 4 Συνδέστε το καλώδιο τροφοδοσίας στον εκτυπωτή.

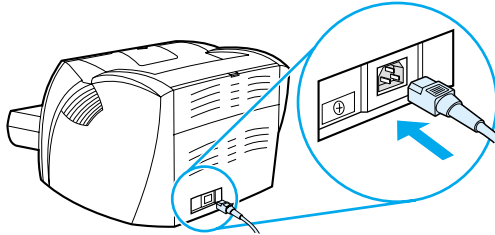

Καθαρισμός της διαδρομής χαρτιού

Αν στις εκτυπώσεις παρουσιάζονται στίγματα ή κηλίδες γραφίτη, καθαρίστε τη διαδρομή χαρτιού. Κατά τη διαδικασία αυτή πρέπει να χρησιμοποιήσετε μια διαφάνεια για να αφαιρέσετε τη σκόνη και το γραφίτη από τη διαδρομή χαρτιού. Μη χρησιμοποιείτε χαρτί τύπου bond ή τραχύ χαρτί.

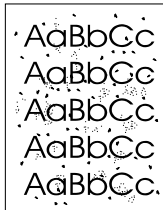

Σημείωση

Για το καλύτερο δυνατό αποτέλεσμα, χρησιμοποιήστε μια διαφάνεια. Αν δεν έχετε διαφάνειες, μπορείτε να χρησιμοποιήσετε χαρτί φωτοαντιγραφικού (18-24 lb. / 70-90 g/m²) με λεία επιφάνεια.

- 1 Βεβαιωθείτε ότι ο εκτυπωτής είναι αδρανής και ότι η φωτεινή ένδειξη «Έτοιμος» είναι αναμμένη.
- 2 Τοποθετήστε το μέσο εκτύπωσης στο δίσκο εισόδου.
- 3 Εκτυπώστε μια σελίδα καθαρισμού με μία από τις ακόλουθες μεθόδους:
 - Πρόσβαση στο HP Toolbox. Για σχετικές οδηγίες, ανατρέξτε στην ενότητα [Χρήση του hp Toolbox](#). Κάντε κλικ στην καρτέλα **Troubleshooting** (Αντιμετώπιση προβλημάτων) και κατόπιν κάντε κλικ στο **Print Quality Tools** (Εργαλεία ποιότητας εκτύπωσης). Επιλέξτε τη σελίδα καθαρισμού.
Ή
 - Στον πίνακα ελέγχου του εκτυπωτή, πατήστε και κρατήστε πατημένο το πλήκτρο **Εκκίνηση** μέχρι να ανάψουν και οι τρεις φωτεινές ενδείξεις (περίπου 10 δευτερόλεπτα). Μόλις ανάψουν και οι τρεις φωτεινές ενδείξεις, αφήστε το πλήκτρο **Εκκίνηση**.

Σημείωση

Η διαδικασία καθαρισμού διαρκεί περίπου 2 λεπτά. Η σελίδα καθαρισμού θα σταματά κατά διαστήματα κατά τη διάρκεια της διαδικασίας καθαρισμού. Μη σβήσετε τον εκτυπωτή αν πρώτα δεν τελειώσει η διαδικασία καθαρισμού. Μπορεί να χρειαστεί να επαναλάβετε τη διαδικασία καθαρισμού αρκετές φορές για να καθαρίσει εντελώς ο εκτυπωτής.

5 Διαχείριση του εκτυπωτή

Αυτό το κεφάλαιο παρέχει πληροφορίες για τα παρακάτω θέματα:

- [Σελίδες πληροφοριών εκτυπωτή](#)
- [Χρήση του hp Toolbox](#)
- [Χρήση του ενσωματωμένου Web server](#)
- [Ασύρματη εκτύπωση](#)

Σελίδες πληροφοριών εκτυπωτή

Στη μνήμη του εκτυπωτή υπάρχουν ειδικές σελίδες. Αυτές οι σελίδες βοηθούν στη διάγνωση και την επίλυση προβλημάτων του εκτυπωτή.

Σελίδα επίδειξης (Demo)

Για να εκτυπώσετε μια σελίδα επίδειξης, πατήστε το πλήκτρο **Εκκίνηση** όταν ο εκτυπωτής βρίσκεται σε κατάσταση ετοιμότητας (με αναμμένη τη φωτεινή ένδειξη «Ετοιμος») και όχι ενώ εκτυπώνει.

Σελίδα ρυθμίσεων (Configuration)

Η σελίδα ρυθμίσεων παραθέτει τις τρέχουσες ρυθμίσεις και ιδιότητες του εκτυπωτή. Περιλαμβάνει επίσης μια αναφορά κατάστασης. Μπορείτε να εκτυπώσετε μια σελίδα ρυθμίσεων από τον εκτυπωτή, τον ενσωματωμένο Web server ή το HP toolbox.

Για να εκτυπώσετε τη σελίδα ρυθμίσεων από τον εκτυπωτή, πατήστε το πλήκτρο **Εκκίνηση** για 5 δευτερόλεπτα όταν ο εκτυπωτής βρίσκεται σε κατάσταση ετοιμότητας. Μόλις ανάψει η φωτεινή ένδειξη «Εκκίνηση», αφήστε το πλήκτρο «Εκκίνηση».

Σημείωση

Μπορείτε επίσης να δείτε τις πληροφορίες οι οποίες περιλαμβάνονται στο αρχείο καταγραφής συμβάντων και στη σελίδα ρυθμίσεων μέσω του HP toolbox χωρίς να εκτυπώσετε τις σελίδες. Για περισσότερες πληροφορίες, ανατρέξτε στην ενότητα [Χρήση του hp Toolbox](#).

Χρήση του hp Toolbox

Το HP Toolbox είναι μια εφαρμογή Web την οποία μπορείτε να χρησιμοποιείτε για να κάνετε τα ακόλουθα:

- Να ελέγχετε την κατάσταση του εκτυπωτή
- Να ορίζετε τις ρυθμίσεις του εκτυπωτή
- Να προβάλετε πληροφορίες σχετικά με την αντιμετώπιση προβλημάτων
- Να προβάλετε ηλεκτρονικά εγχειρίδια οδηγιών

Μπορείτε να προβάλετε το HP Toolbox όταν ο εκτυπωτής είναι συνδεδεμένος απευθείας σε υπολογιστή ή σε δίκτυο. Για να μπορέσετε να χρησιμοποιήσετε το HP Toolbox, πρέπει πρώτα να έχετε ολοκληρώσει την εγκατάσταση του λογισμικού του εκτυπωτή.

Σημείωση

Δεν χρειάζεται να έχετε πρόσβαση στο Internet για να εκκινήσετε και να χρησιμοποιήσετε το HP Toolbox. Ωστόσο, αν κάνετε κλικ σε μια σύνδεση στην περιοχή **Other Links** (Άλλες συνδέσεις), θα πρέπει να έχετε πρόσβαση στο Internet για να μπορέσετε να μεταβείτε στην τοποθεσία Web η οποία σχετίζεται με τη σύνδεση. Για περισσότερες πληροφορίες, ανατρέξτε στην ενότητα [Other Links \(Άλλες συνδέσεις\)](#).

Υποστηριζόμενα λειτουργικά συστήματα

Το HP Toolbox υποστηρίζει τα ακόλουθα λειτουργικά συστήματα:

- Windows 98, 2000, Me και XP
- Mac OS X v10.1 και v10.2

Υποστηριζόμενα προγράμματα περιήγησης

Για να χρησιμοποιήσετε το HP Toolbox, πρέπει να έχετε ένα από τα ακόλουθα προγράμματα περιήγησης:

- Microsoft Internet Explorer 5 (ή νεότερη έκδοση)
- Netscape Navigator 6 (ή νεότερη έκδοση)

Όλες οι σελίδες μπορούν να εκτυπωθούν από το πρόγραμμα περιήγησης.

Για να προβάλετε το HP Toolbox

- 1 Στο μενού **Εναρξη**, τοποθετήστε το δείκτη στην επιλογή **Προγράμματα**, κατόπιν στο **HP LaserJet 1150** ή στο **HP LaserJet 1300** και επιλέξτε **HP Toolbox**.
- 2 Το HP Toolbox ανοίγει σε ένα πρόγραμμα περιήγησης.

Σημείωση

Μόλις ανοίξετε το URL, δημιουργήστε ένα σελιδοδείκτη ώστε να μπορείτε να επιστρέψετε σε αυτήν την τοποθεσία Web γρήγορα.

Οι ενότητες του HP Toolbox

Το λογισμικό HP Toolbox περιλαμβάνει τις ακόλουθες ενότητες:

- [Καρτέλα κατάστασης \(Status\)](#)
- [Καρτέλα αντιμετώπισης προβλημάτων \(Troubleshooting\)](#)
- [Καρτέλα ειδοποιήσεων \(Alerts\)](#)
- [Καρτέλα εγχειριδίων \(Documentation\)](#)
- [Παράθυρο Advanced Printer Settings \(Προηγμένες ρυθμίσεις εκτυπωτή\)](#)
- [Παράθυρο Network \(Δίκτυο\)](#) (μόνο για τον εκτυπωτή HP LaserJet 1300 series και μόνον αν είναι εγκατεστημένη μια κάρτα LIO)

Other Links (Άλλες συνδέσεις)

Κάθε σελίδα του HP Toolbox περιέχει συνδέσεις στην τοποθεσία της HP στο Web για δήλωση προϊόντος, υποστήριξη προϊόντος και παραγγελία αναλωσίμων. Για να χρησιμοποιήσετε αυτές τις συνδέσεις πρέπει να έχετε πρόσβαση στο Internet. Αν χρησιμοποιείτε σύνδεση μέσω τηλεφώνου (dial-up) και δεν συνδεθήκατε όταν εκκινήσατε το HP Toolbox, πρέπει να συνδεθείτε πριν προσπαθήσετε να επισκεφθείτε αυτές τις τοποθεσίες Web.

Καρτέλα κατάστασης (Status)

Η καρτέλα κατάστασης περιέχει συνδέσεις στις ακόλουθες κύριες σελίδες:

- **Device Status** (Κατάσταση συσκευής). Προβολή πληροφοριών κατάστασης εκτυπωτή. Αυτή η σελίδα δείχνει διάφορες συνθήκες εκτυπωτή, όπως π.χ. εμπλοκή χαρτιού ή άδειο δίσκο χαρτιού. Αφού διορθώσετε το πρόβλημα, κάντε κλικ στο κουμπί **Refresh** (Ανανέωση) για να ενημερώσετε την κατάσταση συσκευής.
- **Supplies Status** (Κατάσταση αναλωσίμων). Αυτή η σελίδα είναι διαθέσιμη μόνο για τον εκτυπωτή HP LaserJet 1300 series. Η σελίδα παρουσιάζει λεπτομερώς την κατάσταση των αναλωσίμων (το ποσοστό της υπολειπόμενης ποσότητας γραφίτη στην κασέτα γραφίτη και τον αριθμό των σελίδων που έχουν εκτυπωθεί με την κασέτα γραφίτη που βρίσκεται στον εκτυπωτή). Αυτή η σελίδα περιέχει επίσης συνδέσεις σε τοποθεσίες Web για παραγγελία αναλωσίμων και για πληροφορίες σχετικά με την ανακύκλωση των χρησιμοποιημένων αναλωσίμων.
- **Print Info Pages** (Εκτύπωση σελίδων πληροφοριών). Εκτυπώστε τη σελίδα ρυθμίσεων και άλλες σελίδες πληροφοριών για τον εκτυπωτή.

Καρτέλα αντιμετώπισης προβλημάτων (Troubleshooting)

Η καρτέλα αντιμετώπισης προβλημάτων περιέχει συνδέσεις σε διάφορες πληροφορίες σχετικά με την αντιμετώπιση προβλημάτων του εκτυπωτή. Για παράδειγμα, μπορείτε να βρείτε οδηγίες για την αποκατάσταση εμπλοκής χαρτιού, την επίλυση προβλημάτων ποιότητας εκτύπωσης, την ερμηνεία των φωτεινών ενδείξεων του πίνακα ελέγχου και την επίλυση διαφόρων άλλων προβλημάτων του εκτυπωτή.

Καρτέλα ειδοποιήσεων (Alerts)

Η καρτέλα ειδοποιήσεων σας επιτρέπει να ρυθμίσετε τον εκτυπωτή ώστε να σας ειδοποιεί αυτόματα για διάφορες καταστάσεις. Η καρτέλα ειδοποιήσεων περιέχει συνδέσεις στις ακόλουθες κύριες σελίδες:

- Set up status alerts (Ρύθμιση ειδοποιήσεων κατάστασης)
- Set up e-mail alerts (Ρύθμιση ειδοποιήσεων e-mail)
- Administrative settings (Ρυθμίσεις διαχείρισης)

Set up status alerts (Ρύθμιση ειδοποιήσεων κατάστασης)

Σε αυτή τη σελίδα μπορείτε να ενεργοποιήσετε ή να απενεργοποιήσετε τη λειτουργία ειδοποιήσεων, να ορίσετε πότε πρέπει ο εκτυπωτής να στέλνει μια ειδοποίηση και να επιλέξετε ανάμεσα σε δύο τύπους ειδοποιήσεων:

- ένα αναδυόμενο μήνυμα
- ένα εικονίδιο στη γραμμή εργασιών

Κάντε κλικ στο **Apply** (Εφαρμογή) για να ενεργοποιήσετε τις ρυθμίσεις.

Set up e-mail alerts (Ρύθμιση ειδοποιήσεων e-mail)

Αυτή η σελίδα σας επιτρέπει να ορίσετε μέχρι δύο διευθύνσεις e-mail στις οποίες θα αποστέλλονται οι ειδοποιήσεις κατάστασης εκτυπωτή. Ακολουθήστε τις οδηγίες στην οθόνη για να ρυθμίσετε τις ειδοποιήσεις e-mail.

Administrative settings (Ρυθμίσεις διαχείρισης)

Αυτή η σελίδα σας επιτρέπει να ορίσετε πόσο συχνά το HP Toolbox θα ελέγχει αν υπάρχουν ειδοποιήσεις εκτυπωτή. Οι διαθέσιμες ρυθμίσεις είναι οι εξής τρεις:

- μία φορά το λεπτό (κάθε 60 δευτερόλεπτα)
- δύο φορές το λεπτό (κάθε 30 δευτερόλεπτα)
- είκοσι φορές το λεπτό (κάθε 3 δευτερόλεπτα)

Αν θέλετε να μειώσετε την κυκλοφορία I/O στο δίκτυο, μειώστε τη συχνότητα ελέγχου για ύπαρξη ειδοποιήσεων.

Καρτέλα εγχειριδίων (Documentation)

Η καρτέλα εγχειριδίων περιέχει συνδέσεις στα ακόλουθα εγχειρίδια:

- **Οδηγός Χρήσης.** Περιέχει πληροφορίες σχετικά με τη χρήση, την εγγύηση, τις προδιαγραφές και την υποστήριξη του εκτυπωτή. Ο Οδηγός Χρήσης διατίθεται σε μορφή html και pdf.
- **Read Me.** Περιέχει πληροφορίες οι οποίες προστέθηκαν μετά την έκδοση του Οδηγού Χρήσης.
- **Late Breaking News** (Πλέον πρόσφατες πληροφορίες). Περιέχει τις πλέον πρόσφατες πληροφορίες σχετικά με τον εκτυπωτή. (Μόνο στην αγγλική γλώσσα.)

Παράθυρο **Advanced Printer Settings** (Προηγμένες ρυθμίσεις εκτυπωτή)

Αν κάνετε κλικ στη σύνδεση **Advanced Printer Settings**, θα ανοίξει ένα νέο παράθυρο. Το παράθυρο Advanced Printer Settings έχει δύο καρτέλες:

- Καρτέλα πληροφοριών (Information)
- Καρτέλα ρυθμίσεων (Settings)

Καρτέλα πληροφοριών (Information)

Η καρτέλα πληροφοριών παρέχει γρήγορες συνδέσεις στις ακόλουθες πληροφορίες:

- Device status (Κατάσταση συσκευής)
- Configuration (Ρύθμιση παραμέτρων)
- Supplies status (Κατάσταση αναλωσίμων) (μόνο για τον εκτυπωτή HP LaserJet 1300 series)
- Event log (Αρχείο καταγραφής συμβάντων)
- Print Info pages (Εκτύπωση σελίδων πληροφοριών)

Καρτέλα ρυθμίσεων (Settings)

Η καρτέλα ρυθμίσεων περιέχει συνδέσεις σε διάφορες σελίδες οι οποίες σας επιτρέπουν να προβάλλετε και να αλλάζετε τις ρυθμίσεις των παραμέτρων του εκτυπωτή.

Σημείωση

Οι ρυθμίσεις που γίνονται μέσω του λογισμικού υπερεισχύουν των ρυθμίσεων που γίνονται μέσω του HP Toolbox.

- **Device Information** (Πληροφορίες συσκευής). Προβολή βασικών πληροφοριών σχετικά με τον εκτυπωτή.
- **Paper Handling** (Χειρισμός χαρτιού). Προβολή και αλλαγή των ρυθμίσεων του δίσκου εισόδου του εκτυπωτή.
- **Printing** (Εκτύπωση). Προβολή και αλλαγή των προεπιλεγμένων ρυθμίσεων εκτύπωσης.
- **PCL**. Προβολή και αλλαγή των πληροφοριών γραμματοσειρών PCL.
- **PostScript**. Αυτή η σελίδα είναι διαθέσιμη μόνο για τον εκτυπωτή HP LaserJet 1300 series. Προβολή και αλλαγή των ρυθμίσεων για σφάλματα PS και χρονικού ορίου.
- **Print Quality** (Ποιότητα εκτύπωσης). Προβολή και αλλαγή των ρυθμίσεων ποιότητας εκτύπωσης.
- **Print Modes** (Μέθοδοι εκτύπωσης). Προβολή και αλλαγή των μεθόδων εκτύπωσης για διάφορους τύπους μέσων εκτύπωσης.
- **System Setup** (Ρύθμιση συστήματος). Προβολή και αλλαγή πληροφοριών συστήματος.
- **I/O** (Είσοδος/Εξοδος). Προβολή και αλλαγή της ρύθμισης χρονικού ορίου I/O.
- **Resets** (Επαναφορά ρυθμίσεων). Επαναφορά όλων των ρυθμίσεων του εκτυπωτή στις αρχικές εργοστασιακές ρυθμίσεις.

Παράθυρο **Network** (Δίκτυο)

Σημείωση

Αυτή η επιλογή είναι διαθέσιμη μόνο για τον εκτυπωτή HP LaserJet 1300 series και μόνον αν είναι εγκατεστημένη μια κάρτα LIO.

Αν κάνετε κλικ στη σύνδεση **Network** στη σελίδα Advanced Printer Settings, θα ανοίξει ένα νέο παράθυρο. Από εδώ μπορείτε να ρυθμίσετε τις παραμέτρους του δικτύου.

Χρήση του ενσωματωμένου Web server

Ο ενσωματωμένος Web server διατίθεται για τους εκτυπωτές HP LaserJet 1300 series με συνδέσεις δικτύου LIO. Ο ενσωματωμένος Web server παρέχει τις ίδιες λειτουργίες τις οποίες παρέχει και η ενότητα Advanced Printer Settings (Προηγμένες ρυθμίσεις εκτυπωτή) του HP Toolbox. Οι κυριότερες διαφορές μεταξύ της χρήσης του ενσωματωμένου Web server και της χρήσης του HP Toolbox είναι οι εξής:

- Δεν χρειάζεται να εγκαταστήσετε λογισμικό στον υπολογιστή. Το μόνο που χρειάζεστε είναι ένα υποστηριζόμενο πρόγραμμα περιήγησης (Web browser). Για να χρησιμοποιήσετε τον ενσωματωμένο Web server πρέπει να έχετε Microsoft Internet Explorer 5.0 (ή νεότερη έκδοση) ή Netscape Navigator 4.75 (ή νεότερη έκδοση).
- Ο ενσωματωμένος Web server διατίθεται μόνο στην αγγλική γλώσσα.
- Ο ενσωματωμένος Web server δεν δίνει ειδοποιήσεις e-mail ή κατάστασης.
- Ο ενσωματωμένος Web server υποστηρίζεται από περισσότερα λειτουργικά συστήματα από ό,τι το HP Toolbox (Windows 95, Windows NT, Linux και UNIX[®]).

Ο ενσωματωμένος Web server σας επιτρέπει να προβάλλετε πληροφορίες κατάστασης εκτυπωτή και δικτύου και να διαχειρίζεστε τις λειτουργίες εκτύπωσης από τον υπολογιστή σας αντί από τον πίνακα ελέγχου του εκτυπωτή. Ακολουθούν παραδείγματα ενεργειών που είναι δυνατές με τη χρήση του ενσωματωμένου Web server:

- προβολή πληροφοριών κατάστασης εκτυπωτή
- προβολή και εκτύπωση εσωτερικών σελίδων
- εξακρίβωση της υπολειπόμενης διάρκειας ζωής όλων των αναλωσίμων και παραγγελία νέων
- καθορισμός τύπου χαρτιού σε κάθε δίσκο
- προβολή και αλλαγή ρυθμίσεων δίσκων
- προβολή και αλλαγή των προεπιλεγμένων ρυθμίσεων του εκτυπωτή
- προβολή και αλλαγή ρυθμίσεων δικτύου

Ο ενσωματωμένος Web server λειτουργεί όταν ο εκτυπωτής είναι συνδεδεμένος σε δίκτυο βασισμένο σε IP. Ο ενσωματωμένος Web server δεν υποστηρίζει συνδέσεις εκτυπωτή βασισμένες σε IPX ή AppleTalk.

Σημείωση

Δεν χρειάζεται να έχετε πρόσβαση στο Internet για να εκκινήσετε και να χρησιμοποιήσετε τον ενσωματωμένο Web server. Ωστόσο, αν κάνετε κλικ σε μια σύνδεση στην περιοχή **Other Links** (Άλλες συνδέσεις), θα πρέπει να έχετε πρόσβαση στο Internet για να μπορέσετε να μεταβείτε στην τοποθεσία Web η οποία σχετίζεται με τη σύνδεση.

Για να αποκτήσετε πρόσβαση στον ενσωματωμένο Web server

- 1 Σε ένα υποστηριζόμενο πρόγραμμα περιήγησης, πληκτρολογήστε τη διεύθυνση IP ή το όνομα του κεντρικού υπολογιστή για τον εκτυπωτή σας. Για να βρείτε τη διεύθυνση IP, εκτυπώστε μια σελίδα ρυθμίσεων (Configuration) στον εκτυπωτή, πατώντας και κρατώντας πατημένο το πλήκτρο **Εκκίνηση** για 5 δευτερόλεπτα.

Σημείωση

Μόλις ανοίξετε το URL, δημιουργήστε ένα σελιδοδείκτη ώστε να μπορείτε να επιστρέψετε σε αυτήν την τοποθεσία Web γρήγορα.

- 2 Ο ενσωματωμένος Web server διαθέτει τρεις καρτέλες οι οποίες περιέχουν ρυθμίσεις και πληροφορίες για τον εκτυπωτή: την καρτέλα **Information** (Πληροφορίες), την καρτέλα **Settings** (Ρυθμίσεις) και την καρτέλα **Networking** (Δίκτυο). Κάντε κλικ στην καρτέλα την οποία θέλετε να προβάλετε.

Καρτέλα πληροφοριών (Information)

Η ομάδα σελίδων πληροφοριών αποτελείται από τις ακόλουθες σελίδες:

- **Device Status** (Κατάσταση συσκευής). Αυτή η σελίδα εμφανίζει την κατάσταση του εκτυπωτή και δείχνει την υπολειπόμενη διάρκεια ζωής των αναλωσίμων HP. Επίσης εμφανίζει πληροφορίες προϊόντος, όπως π.χ. το όνομα του δικτύου, τη διεύθυνση του δικτύου και πληροφορίες σχετικά με το συγκεκριμένο μοντέλο.
- **Configuration** (Ρυθμίσεις). Αυτή η σελίδα δείχνει τις πληροφορίες που βρίσκονται στη σελίδα ρυθμίσεων εκτυπωτή.
- **Supplies Status** (Κατάσταση αναλωσίμων). Αυτή η σελίδα δείχνει την υπολειπόμενη διάρκεια ζωής των αναλωσίμων HP και δίνει τους κωδικούς παραγγελίας νέων. Για να παραγγείλετε καινούργια αναλώσιμα, κάντε κλικ στο **Order Supplies** (Παραγγελία αναλωσίμων) στην περιοχή **Other Links** (Άλλες συνδέσεις), στην αριστερή πλευρά του παραθύρου. Για να επισκεφθείτε μια τοποθεσία web, πρέπει να έχετε πρόσβαση στο Internet.
- **Event log** (Αρχείο καταγραφής συμβάντων). Αυτή η σελίδα εμφανίζει μια λίστα με όλα τα συμβάντα και τα σφάλματα του εκτυπωτή.
- **Print Info Pages** (Εκτύπωση σελίδων πληροφοριών). Αυτή η σελίδα περιέχει συνδέσεις που σας επιτρέπουν να εκτυπώνετε τις διάφορες σελίδες πληροφοριών οι οποίες βρίσκονται στη μνήμη του εκτυπωτή.

Καρτέλα ρυθμίσεων (Settings)

Αυτή η καρτέλα σας επιτρέπει να ρυθμίσετε τον εκτυπωτή από τον υπολογιστή σας. Αν ο εκτυπωτής σας είναι συνδεδεμένος σε δίκτυο, να συμβουλευέστε πάντα το διαχειριστή του εκτυπωτή πριν κάνετε οποιαδήποτε αλλαγή στις ρυθμίσεις σε αυτήν την καρτέλα.

Η καρτέλα **Settings** περιλαμβάνει τις ακόλουθες σελίδες:

- **Device Information** (Πληροφορίες συσκευής). Προβολή και αλλαγή βασικών πληροφοριών σχετικά με τον εκτυπωτή.
- **Paper Handling** (Χειρισμός χαρτιού). Προβολή και αλλαγή των ρυθμίσεων του δίσκου εισόδου του εκτυπωτή.
- **Printing** (Εκτύπωση). Προβολή και αλλαγή των προεπιλεγμένων ρυθμίσεων εκτύπωσης.
- **PCL**. Προβολή και αλλαγή των πληροφοριών γραμματοσειρών PCL.
- **PostScript**. Προβολή και αλλαγή των ρυθμίσεων για σφάλματα PS και χρονικού ορίου.
- **Print Quality** (Ποιότητα εκτύπωσης). Προβολή και αλλαγή των ρυθμίσεων ποιότητας εκτύπωσης.
- **Print Modes** (Μέθοδοι εκτύπωσης). Προβολή και αλλαγή των μεθόδων εκτύπωσης για διάφορους τύπους μέσων εκτύπωσης.
- **System Setup** (Ρύθμιση συστήματος). Προβολή και αλλαγή πληροφοριών συστήματος.
- **I/O** (Είσοδος/Εξοδος). Προβολή και αλλαγή της ρύθμισης χρονικού ορίου I/O.
- **Service** (Συντήρηση). Εργασίες συντήρησης στον εκτυπωτή, όπως π.χ. επαναφορά όλων των ρυθμίσεων του εκτυπωτή στις αρχικές εργοστασιακές ρυθμίσεις.

Καρτέλα δικτύου (Networking)

Αυτή η καρτέλα επιτρέπει στο διαχειριστή δικτύου να ελέγχει τις ρυθμίσεις εκτυπωτή που έχουν σχέση με το δίκτυο όταν ο εκτυπωτής είναι συνδεδεμένος σε ένα δίκτυο βασισμένο σε IP.

Other Links (Άλλες συνδέσεις)

Αυτή η ενότητα περιέχει συνδέσεις (links) οι οποίες σας συνδέουν στο Internet. Για να χρησιμοποιήσετε αυτές τις συνδέσεις πρέπει να έχετε πρόσβαση στο Internet. Αν χρησιμοποιείτε σύνδεση μέσω τηλεφώνου (dial-up) και δεν συνδεθήκατε όταν εκκινήσατε τον ενσωματωμένο Web server, πρέπει να συνδεθείτε πριν προσπαθήσετε να επισκεφθείτε αυτές τις τοποθεσίες web. Μπορεί να χρειαστεί να τερματίσετε τη λειτουργία του ενσωματωμένου Web server και να τον εκκινήσετε ξανά.

- **Product Registration** (Δήλωση προϊόντος). Σας συνδέει στη σελίδα δήλωσης προϊόντος στην τοποθεσία Web της HP.
- **Order Supplies** (Παραγγελία αναλωσίμων). Κάντε κλικ σε αυτή τη σύνδεση για να συνδεθείτε στην τοποθεσία web της HP και να παραγγείλετε γνήσια αναλώσιμα HP (κασέτες γραφίτη και χαρτί).
- **Product Support** (Υποστήριξη προϊόντος). Σας συνδέει στην τοποθεσία υποστήριξης για τον εκτυπωτή HP LaserJet 1300 series. Εκεί μπορείτε να αναζητήσετε βοήθεια σχετικά με γενικά θέματα.

Τα ασύρματα δίκτυα αποτελούν μια ασφαλή, αξιόπιστη και οικονομική επιλογή σε σύγκριση με τις παραδοσιακές συνδέσεις δικτύου με καλώδια. Ανατρέξτε στην ενότητα [Παραγγελία αναλωσίμων και εξαρτημάτων](#) για να δείτε μια λίστα των διαθέσιμων ασύρματων server εκτύπωσης.

Πρότυπο IEEE 802.11b

Με τον ασύρματο server εκτύπωσης HP Jetdirect 802.11b, μπορείτε να τοποθετήσετε περιφερειακές συσκευές της HP οπουδήποτε μέσα στο γραφείο ή στο σπίτι και να τις συνδέσετε σε ένα ασύρματο δίκτυο με λειτουργικό σύστημα δικτύου Microsoft, Apple, Netware, UNIX ή Linux. Η τεχνολογία ασύρματης επικοινωνίας ηλεκτρονικών συσκευών προσφέρει τη δυνατότητα εκτύπωσης υψηλής ποιότητας χωρίς τους φυσικούς περιορισμούς της καλωδίωσης. Μπορείτε να τοποθετήσετε τις περιφερειακές συσκευές οπουδήποτε μέσα στο γραφείο ή στο σπίτι και να τις μετακινείτε χωρίς να χρειάζεται να αλλάζετε καλώδια δικτύου.

Η εγκατάσταση γίνεται εύκολα, χάρη στον «Οδηγό εγκατάστασης εκτυπωτή δικτύου» της HP (Install Network Printer Wizard).

Διατίθενται server εκτύπωσης HP Jetdirect 802.11b για συνδέσεις USB και παράλληλες.

Τεχνολογία Bluetooth

Η τεχνολογία Bluetooth™ (ασύρματης επικοινωνίας ηλεκτρονικών συσκευών) είναι μια τεχνολογία χαμηλής ισχύος και βραχέων ραδιοκυμάτων η οποία χρησιμοποιείται για την ασύρματη σύνδεση υπολογιστών, εκτυπωτών, προσωπικών ψηφιακών βοηθών (PDA), κινητών τηλεφώνων και άλλων συσκευών.

Σε αντίθεση με την τεχνολογία υπερύθρων ακτίνων, η τεχνολογία Bluetooth χρησιμοποιεί ραδιοσήματα, κάτι που σημαίνει ότι οι συσκευές δεν χρειάζεται να βρίσκονται στο ίδιο δωμάτιο ή στο ίδιο γραφείο για να μπορούν να επικοινωνούν. Η τεχνολογία Bluetooth αυξάνει την ευελιξία, την παραγωγικότητα και την αποτελεσματικότητα των επιχειρησιακών εφαρμογών δικτύου.

Οι εκτυπωτές HP LaserJet 1150 και 1300 series έχουν ενσωματωμένη τεχνολογία Bluetooth. Διατίθενται προσαρμογείς Bluetooth για συνδέσεις USB και παράλληλες.

6 Αντιμετώπιση και επίλυση προβλημάτων

Αυτό το κεφάλαιο παρέχει πληροφορίες για τα παρακάτω θέματα:

- [Εύρεση της λύσης](#)
- [Τύποι φωτεινών ενδείξεων](#)
- [Συνήθη προβλήματα στον Macintosh](#)
- [Αντιμετώπιση προβλημάτων σχετικών με σφάλματα PostScript \(PS\)](#)
- [Προβλήματα χειρισμού χαρτιού](#)
- [Η εκτυπωμένη σελίδα διαφέρει από αυτήν που εμφανίζεται στην οθόνη.](#)
- [Προβλήματα λογισμικού εκτύπωσης](#)
- [Βελτίωση ποιότητας εκτύπωσης](#)
- [Αποκατάσταση εμπλοκών](#)
- [Αλλαγή του κυλίνδρου εισαγωγής](#)
- [Καθαρισμός του κυλίνδρου εισαγωγής](#)
- [Αλλαγή του κυλίνδρου διαχωρισμού του εκτυπωτή](#)

Εύρεση της λύσης

Χρησιμοποιήστε αυτήν την ενότητα για να βρείτε λύσεις σε συνήθη προβλήματα του εκτυπωτή.

Βήμα 1: Έχει γίνει σωστή εγκατάσταση και ρύθμιση του εκτυπωτή;

- Έχει συνδεθεί ο εκτυπωτής σε ρευματοδότη (πρίζα τοίχου) που λειτουργεί σωστά;
- Ο διακόπτης λειτουργίας βρίσκεται στη θέση on;
- Έχει εγκατασταθεί σωστά η κασέτα γραφίτη; Ανατρέξτε στην ενότητα [Αλλαγή της κασέτας γραφίτη](#).
- Έχει τοποθετηθεί χαρτί στο δίσκο εισόδου και αν ναι, έχει τοποθετηθεί σωστά; Ανατρέξτε στην ενότητα [Τοποθέτηση χαρτιού στους δίσκους εισόδου](#).

Ναι: Αν απαντήσατε «Ναι» στις πιο πάνω ερωτήσεις, πηγαίνετε στο [Βήμα 2: Είναι αναμμένη η φωτεινή ένδειξη «Έτοιμος»;](#)

Όχι: Αν ο εκτυπωτής δεν τίθεται σε λειτουργία, ανατρέξτε στην ενότητα [Επικοινωνήστε με το Τμήμα Εξυπηρέτησης Πελατών της HP](#).

Βήμα 2: Είναι αναμμένη η φωτεινή ένδειξη «Έτοιμος»;

Οι φωτεινές ενδείξεις του πίνακα ελέγχου μοιάζουν με αυτές της εικόνας;

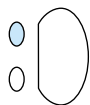

Ναι: Πηγαίνετε στο [Βήμα 3: Μπορείτε να εκτυπώσετε μια σελίδα επίδειξης;](#)

Όχι: Αν οι φωτεινές ενδείξεις του πίνακα ελέγχου δεν μοιάζουν με αυτές της εικόνας, ανατρέξτε στην ενότητα [Τύποι φωτεινών ενδείξεων](#).

Αν δεν μπορείτε να λύσετε το πρόβλημα, ανατρέξτε στην ενότητα [Επικοινωνήστε με το Τμήμα Εξυπηρέτησης Πελατών της HP](#).

Βήμα 3: Μπορείτε να εκτυπώσετε μια σελίδα επίδειξης;

Πατήστε το πλήκτρο **Εκκίνηση** για να εκτυπώσετε μια σελίδα επίδειξης.

Ναι: Αν εκτυπώνεται η σελίδα επίδειξης, πηγαίνετε στο [Βήμα 4: Η ποιότητα εκτύπωσης είναι αποδεκτή;](#)

Όχι: Αν δεν βγαίνει χαρτί από τον εκτυπωτή, ανατρέξτε στην ενότητα [Προβλήματα χειρισμού χαρτιού](#).

Αν δεν μπορείτε να λύσετε το πρόβλημα, ανατρέξτε στην ενότητα [Επικοινωνήστε με το Τμήμα Εξυπηρέτησης Πελατών της HP](#).

Βήμα 4: Η ποιότητα εκτύπωσης είναι αποδεκτή;

Ναι: Αν η ποιότητα εκτύπωσης είναι αποδεκτή, πηγαίνετε στο [Βήμα 5: Ο εκτυπωτής επικοινωνεί με τον υπολογιστή;](#)

Όχι: Αν η ποιότητα εκτύπωσης είναι κακή, ανατρέξτε στην ενότητα [Βελτίωση ποιότητας εκτύπωσης](#).

Βεβαιωθείτε ότι οι ρυθμίσεις εκτύπωσης είναι κατάλληλες για το μέσο εκτύπωσης το οποίο χρησιμοποιείτε. Για πληροφορίες σχετικά με τις ρυθμίσεις για τους διάφορους τύπους μέσων εκτύπωσης, ανατρέξτε στο κεφάλαιο «Μέσα εκτύπωσης».

Αν δεν μπορείτε να λύσετε το πρόβλημα, ανατρέξτε στην ενότητα [Επικοινωνήστε με το Τμήμα Εξυπηρέτησης Πελατών της HP](#).

Βήμα 5: Ο εκτυπωτής επικοινωνεί με τον υπολογιστή;

Δοκιμάστε να εκτυπώσετε ένα έγγραφο από μια διαφορετική εφαρμογή λογισμικού.

Ναι: Αν εκτυπώνεται το έγγραφο, πηγαίνετε στο [Βήμα 6: Η εκτυπωμένη σελίδα είναι όπως την περιμένετε;](#)

Όχι: Αν δεν εκτυπώνεται το έγγραφο, ανατρέξτε στην ενότητα [Προβλήματα λογισμικού εκτυπωτή](#).

Αν χρησιμοποιείτε υπολογιστή Macintosh, ανατρέξτε στην ενότητα [Συνήθη προβλήματα στον Macintosh](#).

Αν χρησιμοποιείτε πρόγραμμα οδήγησης PS, ανατρέξτε στην ενότητα [Αντιμέτωπη προβλημάτων σχετικών με σφάλματα PostScript \(PS\)](#).

Αν δεν μπορείτε να λύσετε το πρόβλημα, ανατρέξτε στην ενότητα [Επικοινωνήστε με το Τμήμα Εξυπηρέτησης Πελατών της HP](#).

Βήμα 6: Η εκτυπωμένη σελίδα είναι όπως την περιμένετε;

Ναι: Το πρόβλημα πρέπει να έχει λυθεί. Αν το πρόβλημα επιμένει, ανατρέξτε στην ενότητα [Επικοινωνήστε με το Τμήμα Εξυπηρέτησης Πελατών της HP](#).

Όχι: Ανατρέξτε στην ενότητα [Η εκτυπωμένη σελίδα διαφέρει από αυτήν που εμφανίζεται στην οθόνη](#).

Αν δεν μπορείτε να λύσετε το πρόβλημα, ανατρέξτε στην ενότητα [Επικοινωνήστε με το Τμήμα Εξυπηρέτησης Πελατών της HP](#).

Επικοινωνήστε με το Τμήμα Εξυπηρέτησης Πελατών της HP

- Στις ΗΠΑ, πηγαίνετε στη διεύθυνση <http://www.hp.com/support/lj1150> για τον εκτυπωτή HP LaserJet 1150 ή στη διεύθυνση <http://www.hp.com/support/lj/1300> για τον εκτυπωτή HP LaserJet 1300 series.
- Στις υπόλοιπες χώρες, πηγαίνετε στη διεύθυνση <http://www.hp.com>

Τύποι φωτεινών ενδείξεων

Επεξήγηση της κατάστασης των φωτεινών ενδείξεων

- Σύμβολο για σβηστή φωτεινή ένδειξη
- ◐ Σύμβολο για αναμμένη φωτεινή ένδειξη
- ☀ Σύμβολο για φωτεινή ένδειξη η οποία αναβοσβήνει

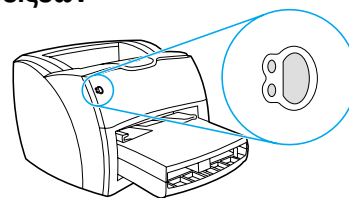

Μηνύματα φωτεινών ενδείξεων του πίνακα ελέγχου

Κατάσταση φωτεινής ένδειξης

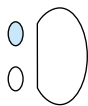
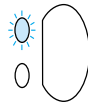
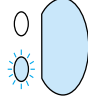
Κατάσταση φωτεινής ένδειξης	Κατάσταση του εκτυπωτή	Ενέργεια
	Έτοιμος Ο εκτυπωτής είναι έτοιμος για εκτύπωση.	Δεν χρειάζεται να κάνετε κάποια ενέργεια. Για να εκτυπώσετε μια σελίδα ρυθμίσεων, πατήστε μία φορά το πλήκτρο Εκκίνηση στον πίνακα ελέγχου του εκτυπωτή.
	Επεξεργασία Ο εκτυπωτής λαμβάνει ή επεξεργάζεται δεδομένα.	Περιμένετε έως ότου ολοκληρωθεί η εκτύπωση της εργασίας.
	Τροφοδοσία με το χέρι ή ανεπαρκής μνήμη Ο εκτυπωτής βρίσκεται σε κατάσταση μη αυτόματης τροφοδοσίας (τροφοδοσίας με το χέρι) ή δεν έχει επαρκή μνήμη. Μπορείτε να συνεχίσετε την εκτύπωση.	<p>Βεβαιωθείτε ότι έχετε τοποθετήσει το σωστό χαρτί. Για να συνεχίσετε την εκτύπωση, πατήστε και αφήστε το πλήκτρο Εκκίνηση.</p> <p>Το λογισμικό ελέγχει τη μη αυτόματη τροφοδοσία. Αν δεν επιθυμείτε την κατάσταση μη αυτόματης τροφοδοσίας, αλλάξτε τη ρύθμιση από τις ιδιότητες του εκτυπωτή σας. Για περισσότερες πληροφορίες, ανατρέξτε στην ενότητα Ιδιότητες (πρόγραμμα οδήγησης) εκτυπωτή.</p> <p>Η σελίδα η οποία εκτυπώνεται ίσως είναι ιδιαίτερα πολύπλοκη για τη χωρητικότητα μνήμης του εκτυπωτή σας.</p> <ul style="list-style-type: none">● Για να συνεχίσετε την εκτύπωση, πατήστε και αφήστε το πλήκτρο Εκκίνηση.● Μειώστε την ανάλυση. Για περισσότερες πληροφορίες, ανατρέξτε στην ενότητα Κατανόηση των ρυθμίσεων ποιότητας εκτύπωσης.● Προσθέστε περισσότερη μνήμη. Για περισσότερες πληροφορίες, ανατρέξτε στην ενότητα Εγκατάσταση ενός στοιχείου μνήμης DIMM (ισχύει μόνο για τον εκτυπωτή 1300 series).

Κατάσταση Κατάσταση του εκτυπωτή Ενέργεια φωτεινής ένδειξης

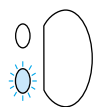

Ανοιχτή θύρα, έλλειψη χαρτιού, έλλειψη κασέτας γραφίτη ή εμπλοκή χαρτιού

Ο εκτυπωτής βρίσκεται σε κατάσταση σφάλματος το οποίο απαιτεί τη μεσολάβηση του χρήστη ή την αναζήτηση βοήθειας.

Ελέγξτε αν υφίστανται οι παρακάτω καταστάσεις:

- Η θύρα της κασέτας γραφίτη είναι τελείως κλειστή.
- Το χαρτί είναι τοποθετημένο. Για σχετικές οδηγίες, ανατρέξτε στην ενότητα [Τοποθέτηση χαρτιού στους δίσκους εισόδου](#).
- Η κασέτα γραφίτη είναι σωστά τοποθετημένη στον εκτυπωτή. Για σχετικές οδηγίες, ανατρέξτε στην ενότητα [Αλλαγή της κασέτας γραφίτη](#).
- Υπάρχει εμπλοκή χαρτιού. Για σχετικές οδηγίες, ανατρέξτε στην ενότητα [Αποκατάσταση εμπλοκών](#).
- Το αριστερό πλευρικό πλαίσιο είναι εντελώς κλειστό.

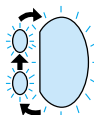

Προετοιμασία εκτυπωτή/Ακύρωση εργασίας/Κατάσταση καθαρισμού

Λαμβάνει χώρα η προετοιμασία του εκτυπωτή. Αν όλες οι φωτεινές ενδείξεις αναβοσβήνουν διαδοχικά για μισό δευτερόλεπτο ή περισσότερο:

- η εκτύπωση προετοιμάζεται
- εκκαθαρίζονται όλες οι εργασίες εκτύπωσης οι οποίες έχουν σταλεί μέχρι στιγμής.
- εκτυπώνεται μια σελίδα καθαρισμού

Δεν χρειάζεται να κάνετε κάποια ενέργεια.

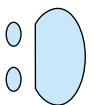

Ανεπανόρθωτο σφάλμα

Όλες οι φωτεινές ενδείξεις είναι αναμμένες.

- Σβήστε τον εκτυπωτή και ανάψτε τον ξανά.
- Αποσυνδέστε τον εκτυπωτή για 5 λεπτά και στη συνέχεια συνδέστε τον πάλι.
- Αν ο εκτυπωτής συνεχίζει να εμφανίζει σφάλμα, ανατρέξτε στην ενότητα [Επικοινωνήστε με το Τμήμα Εξυπηρέτησης Πελατών της HP](#).

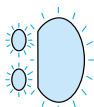

Σφάλμα εξαρτήματος

Όλες οι φωτεινές ενδείξεις αναβοσβήνουν.

- Αφαιρέστε τα DIMM μνήμης και αντικαταστήστε τα, αν χρειάζεται. Για σχετικές οδηγίες, ανατρέξτε στην ενότητα [Εγκατάσταση ενός στοιχείου μνήμης DIMM \(ισχύει μόνο για τον εκτυπωτή 1300 series\)](#).
- [Επικοινωνήστε με το Τμήμα Εξυπηρέτησης Πελατών της HP](#).

Επιστροφή στην ενότητα [Εύρεση της λύσης](#).

Συνήθη προβλήματα στον Macintosh

Επιλέξτε το θέμα το οποίο περιγράφει καλύτερα το πρόβλημα:

- [Προβλήματα στον Επιλογέα](#)
- [Σφάλματα εκτύπωσης](#)
- [Προβλήματα με τη σύνδεση USB](#)
- [Προβλήματα με το OS X](#)

Πρόβλημα	Πιθανή αιτία	Λύση
Προβλήματα στον Επιλογέα		
Το εικονίδιο του LaserWriter δεν εμφανίζεται στον Επιλογέα. (HP LaserJet 1300 series)	Το λογισμικό δεν έχει εγκατασταθεί σωστά.	Το πρόγραμμα οδήγησης LaserWriter 8 πρέπει να εμφανίζεται ως μέρος του Mac OS. Βεβαιωθείτε ότι το πρόγραμμα οδήγησης LaserWriter βρίσκεται στο ντοσιέ «Επεκτάσεις» μέσα στο ντοσιέ συστήματος. Αν αυτό δεν συμβαίνει, εγκαταστήστε το πρόγραμμα οδήγησης LaserWriter από το CD του Mac OS.
Το εικονίδιο του προγράμματος οδήγησης εκτυπωτή HP LaserJet δεν εμφανίζεται στον Επιλογέα. (HP LaserJet 1150)	Το λογισμικό δεν έχει εγκατασταθεί σωστά.	Επαναλάβετε την εγκατάσταση του λογισμικού.
Το όνομα του εκτυπωτή δεν εμφανίζεται στη λίστα εκτυπωτών.		Βεβαιωθείτε ότι τα καλώδια είναι σωστά συνδεδεμένα, ο εκτυπωτής είναι αναμμένος και η φωτεινή ένδειξη ετοιμότητας είναι αναμμένη. Βεβαιωθείτε ότι έχει εγκατασταθεί το πρόγραμμα οδήγησης εκτυπωτή. Βεβαιωθείτε ότι έχει επιλεγεί το σωστό πρόγραμμα οδήγησης εκτυπωτή στον Επιλογέα. Χρησιμοποιήστε το πρόγραμμα οδήγησης HP LaserJet για τον εκτυπωτή HP LaserJet 1150. Για τον εκτυπωτή HP LaserJet 1300 series, χρησιμοποιήστε το πρόγραμμα οδήγησης LaserWriter 8. Βεβαιωθείτε ότι η λειτουργία AppleTalk είναι ενεργοποιημένη. (Το κουμπί δίπλα στο «Ενεργό» είναι επιλεγμένο στον Επιλογέα.) Αν ο εκτυπωτής είναι εγκατεστημένος σε δίκτυο πολλαπλών ζωνών, βεβαιωθείτε ότι στο πλαίσιο «Ζώνες AppleTalk» στον Επιλογέα έχει επιλεγεί η σωστή ζώνη.

Πρόβλημα	Πιθανή αιτία	Λύση
Το πρόγραμμα οδήγησης εκτυπωτή δεν ρυθμίζει αυτόματα τον εκτυπωτή που έχετε επιλέξει, παρόλο που έχετε κάνει κλικ στην επιλογή «Αυτόματη εγκατάσταση» στον Επιλογέα. (HP LaserJet 1300 series)		Επαναλάβετε την εγκατάσταση του λογισμικού. Επιλέξτε διαφορετικό αρχείο PPD.
Σφάλματα εκτύπωσης		
Ο εκτυπωτής δεν έχει λάβει την εργασία εκτύπωσης που έχετε στείλει.	Η εργασία σας ίσως έχει σταλεί σε κάποιον άλλον εκτυπωτή με το ίδιο ή παρόμοιο όνομα.	Ελέγξτε το όνομα AppleTalk του εκτυπωτή που αναγράφεται στη σελίδα ρυθμίσεων.
Δεν μπορείτε να χρησιμοποιήσετε τον υπολογιστή όσο ο εκτυπωτής εκτυπώνει.	Δεν έχει επιλεγεί «Παράλληλη εκτύπωση».	LaserWriter 8.3 Ενεργοποιήστε τη λειτουργία «Παράλληλη εκτύπωση» στον Επιλογέα. Τα μηνύματα κατάστασης τώρα διοχετεύονται στο Print Monitor (Εποπτεία εκτύπωσης) επιτρέποντάς σας να συνεχίσετε την εργασία σας ενώ ο υπολογιστής επεξεργάζεται δεδομένα για αποστολή στον εκτυπωτή. LaserWriter 8.4 και νεότερες εκδόσεις Ενεργοποιήστε τη λειτουργία «Παράλληλη εκτύπωση» επιλέγοντας «Αρχείο», «Εκτύπωση γραφείου» και «Παράλληλη εκτύπωση».
Ένα αρχείο μορφής Encapsulated PostScript (EPS) δεν εκτυπώνεται με τις σωστές γραμματοσειρές.	Το πρόβλημα αυτό παρουσιάζεται με ορισμένες εφαρμογές λογισμικού.	Φορτώστε στον εκτυπωτή τις γραμματοσειρές που περιέχονται στο αρχείο EPS πριν από την εκτύπωση. Στείλτε το αρχείο με μορφή ASCII και όχι με δυαδική κωδικοποίηση.
Το έγγραφό σας δεν εκτυπώνεται με γραμματοσειρές New York, Geneva ή Monaco.		Επιλέξτε «Επιλογές» στο παράθυρο διαλόγου «Ρύθμιση σελίδας» για να καταργήσετε την επιλογή των εναλλακτικών γραμματοσειρών.

Πρόβλημα	Πιθανή αιτία	Λύση
Προβλήματα με τη σύνδεση USB		
Δεν είναι δυνατή η εκτύπωση από μια κάρτα USB τρίτου κατασκευαστή.	Αυτό το σφάλμα προκύπτει όταν δεν έχει εγκατασταθεί το λογισμικό για εκτυπωτές USB.	Όταν προσθέσετε μια κάρτα USB τρίτου κατασκευαστή, ίσως χρειαστείτε το λογισμικό USB Adapter Card Support της Apple. Η πλέον πρόσφατη έκδοση αυτού του λογισμικού διατίθεται από την τοποθεσία της Apple στο Web.
Ένας εκτυπωτής USB HP LaserJet δεν εμφανίζεται στον Επιλογέα.	Αυτό το πρόβλημα οφείλεται είτε σε ένα στοιχείο υλικού είτε σε ένα στοιχείο λογισμικού.	<p>Αντιμετώπιση προβλημάτων λογισμικού</p> <ul style="list-style-type: none"> • Βεβαιωθείτε ότι ο υπολογιστής σας Macintosh υποστηρίζει τις συσκευές USB. • Βεβαιωθείτε ότι ο υπολογιστής σας Macintosh διαθέτει το Mac OS 8.6 ή νεότερη έκδοση αυτού. <p>Αντιμετώπιση προβλημάτων υλικού</p> <ul style="list-style-type: none"> • Βεβαιωθείτε ότι ο εκτυπωτής είναι αναμμένος. • Βεβαιωθείτε ότι έχει συνδεθεί σωστά το καλώδιο USB. • Βεβαιωθείτε ότι χρησιμοποιείτε κατάλληλο καλώδιο USB υψηλής ταχύτητας. • Βεβαιωθείτε ότι δεν υπάρχει υπερβολικός αριθμός συσκευών USB που εξαντλούν την τροφοδοσία της αλυσίδας. Αποσυνδέστε όλες τις συσκευές από την αλυσίδα και συνδέστε το καλώδιο απευθείας στη θύρα USB του υπολογιστή στον οποίο γίνεται η σύνδεση. • Βεβαιωθείτε ότι δεν υπάρχουν περισσότεροι από δύο διανομείς USB χωρίς τροφοδοσία εν σειρά στην αλυσίδα. Αποσυνδέστε όλες τις συσκευές από την αλυσίδα και συνδέστε το καλώδιο απευθείας στη θύρα USB του υπολογιστή στον οποίο γίνεται η σύνδεση. <p>Σημείωση Το πληκτρολόγιο των υπολογιστών iMac είναι διανομέας USB χωρίς τροφοδοσία.</p>
	Το πρόγραμμα οδήγησης LaserWriter δεν εμφανίζει τις συσκευές USB στον Επιλογέα.	Για τον εκτυπωτή HP LaserJet 1300 series, χρησιμοποιήστε το βοηθητικό πρόγραμμα Apple Desktop για να εγκαταστήσετε τον εκτυπωτή.

Πρόβλημα	Πιθανή αιτία	Λύση
Προβλήματα με το OS X		
Τα χαρακτηριστικά του εκτυπωτή δεν εμφανίζονται.	Έχει επιλεγεί ακατάλληλο αρχείο PPD για τον εκτυπωτή.	<p>Ελέγξτε ποιο αρχείο PPD έχει επιλεγεί, ως εξής: Στο παράθυρο διαλόγου Print (Εκτύπωση), κάντε κλικ στο Summary (Σύνοψη). Βεβαιωθείτε ότι η ρύθμιση "PPD for:" είναι σωστή.</p> <p>Αν η ρύθμιση PPD δεν είναι σωστή, διαγράψτε τον εκτυπωτή στο Print Center (Κέντρο εκτύπωσης) και προσθέστε τον ξανά. Μπορεί να χρειαστεί να επιλέξετε το αρχείο PPD μη αυτόματα (με το χέρι).</p>
Στο λειτουργικό σύστημα OS X v10.2, ο εκτυπωτής δεν χρησιμοποιεί "Rendezvous" (mDNS).		Μπορεί να χρειαστεί να αναβαθμίσετε την κάρτα HP Jetdirect σε μια έκδοση η οποία υποστηρίζει Rendezvous.
Ο δίσκος 2 δεν εμφανίζεται ως εγκατεστημένη επιλογή παρόλο που είναι τοποθετημένος στον εκτυπωτή. (Μόνο για τον εκτυπωτή HP LaserJet 1300 series)		Η δυνατότητα μη αυτόματης (χειροκίνητης) επιλογής εγκαταστάσιμων επιλογών υποστηρίζεται μόνον από το λειτουργικό σύστημα Mac OS X v10.2 και τις νεότερες εκδόσεις αυτού.

Επιλογή ενός εναλλακτικού αρχείου PPD (PostScript Printer Description/Περιγραφή εκτυπωτή PostScript) για τον εκτυπωτή HP LaserJet 1300 series

Mac OS 9.x

- 1 Ανοίξτε τον Επιλογέα από το μενού Apple.
- 2 Κάντε κλικ στο εικονίδιο **LaserWriter**.
- 3 Αν βρίσκεστε σε δίκτυο πολλαπλών ζωνών, επιλέξτε από το πλαίσιο «Ζώνες AppleTalk» τη ζώνη στην οποία ανήκει ο εκτυπωτής.
- 4 Κάντε κλικ στο όνομα του εκτυπωτή που θέλετε να χρησιμοποιήσετε, στο πλαίσιο «Επιλέξτε εκτυπωτή PostScript». (Με διπλό κλικ, δημιουργούνται αμέσως τα επόμενα βήματα.)
- 5 Κάντε κλικ στο **Εγκατάσταση....** (Στο κουμπί αυτό μπορεί να υπάρχει η ένδειξη «Δημιουργία» αν η ρύθμιση γίνεται για πρώτη φορά.)
- 6 Κάντε κλικ στο **Επιλογή αρχείου PPD....**
- 7 Βρείτε το αρχείο PPD που θέλετε στη λίστα και κάντε κλικ στο **Επιλογή**. Αν το αρχείο PPD που θέλετε δεν περιλαμβάνεται στη λίστα, ακολουθήστε μία από τις παρακάτω επιλογές:
 - Επιλέξτε ένα αρχείο PPD για κάποιον εκτυπωτή με παρόμοια χαρακτηριστικά.
 - Επιλέξτε ένα αρχείο PPD από κάποιο άλλο ντοσιέ.
 - Επιλέξτε το αρχείο PPD γενικής χρήσης κάνοντας κλικ στο «Γενικευμένος». Το αρχείο PPD γενικής χρήσης σας επιτρέπει να εκτυπώνετε, αλλά περιορίζει την πρόσβασή σας στις δυνατότητες του εκτυπωτή.
- 8 Στο παράθυρο διαλόγου «Εγκατάσταση», κάντε κλικ στο **Επιλογή** και κατόπιν στο **OK** για να επιστρέψετε στον Επιλογέα.

Σημείωση

Αν επιλέξετε αρχείο PPD μη αυτόματα (με το χέρι), είναι πιθανόν να μην εμφανιστεί εικονίδιο δίπλα στον εκτυπωτή που επιλέξατε από το πλαίσιο «Επιλέξτε εκτυπωτή PostScript». Στον Επιλογέα, κάντε κλικ στο **Εγκατάσταση**, κάντε κλικ στο **Πληροφορίες εκτυπωτή** και κατόπιν κάντε κλικ στο **Ενημέρωση πληροφοριών** για να εμφανίσετε το εικονίδιο.

- 9 Κλείστε τον Επιλογέα.

Mac OS X

- 1 Διαγράψτε τον εκτυπωτή στο Print Center (Κέντρο εκτύπωσης).
- 2 Προσθέστε τον εκτυπωτή ξανά, χρησιμοποιώντας την επιλογή μη αυτόματης επιλογής αρχείου PPD.

Μετονομασία του εκτυπωτή (μόνο για τον εκτυπωτή HP LaserJet 1300 series)

Αν πρόκειται να μετονομάσετε τον εκτυπωτή, κάντε το πριν τον επιλέξετε στον Επιλογέα. Αν μετονομάσετε τον εκτυπωτή μετά από την επιλογή του στον Επιλογέα, θα πρέπει να επιστρέψετε στον Επιλογέα και να τον επανεπιλέξετε.

Χρησιμοποιήστε τη λειτουργία Set Printer Name (Καθορισμός ονόματος εκτυπωτή) στο βοηθητικό πρόγραμμα HP LaserJet Utility για να μετονομάσετε τον εκτυπωτή.

Επιστροφή στην ενότητα [Εύρεση της λύσης](#).

Αντιμετώπιση προβλημάτων σχετικών με σφάλματα PostScript (PS)

Οι παρακάτω καταστάσεις αφορούν ειδικά τη γλώσσα PS και είναι πιθανόν να προκύψουν όταν χρησιμοποιούνται περισσότερες από μία γλώσσες εκτυπωτή.

Σημείωση

Για να λαμβάνετε μήνυμα εκτυπωμένο ή στην οθόνη όταν προκύπτουν σφάλματα PS, ανοίξτε το παράθυρο διαλόγου «Print Options» (Επιλογές εκτύπωσης) και κάντε κλικ στην επιθυμητή επιλογή δίπλα στο τμήμα «PS Errors» (Σφάλματα PS). Μπορείτε επίσης να αποκτήσετε πρόσβαση στην επιλογή αυτή μέσω του ενσωματωμένου Web server.

Σφάλματα PS

Πρόβλημα	Πιθανή αιτία	Λύση
Η εργασία εκτυπώνεται με γραμματοσειρά Courier (η προεπιλεγμένη γραμματοσειρά του εκτυπωτή) αντί για τη γραμματοσειρά την οποία έχετε επιλέξει.	Η γραμματοσειρά την οποία έχετε επιλέξει δεν έχει φορτωθεί. Ίσως έγινε αλλαγή οντότητας (γλώσσας) εκτυπωτή για εκτύπωση εργασίας PCL πριν από τη λήψη της εργασίας εκτύπωσης PS.	Φορτώστε την επιθυμητή γραμματοσειρά και ξαναστείλτε την εργασία εκτύπωσης. Επαληθεύστε τον τύπο και τη θέση της γραμματοσειράς. Αν χρειάζεται, φορτώστε τη γραμματοσειρά στον εκτυπωτή. Ανατρέξτε στα εγχειρίδια χρήσης του λογισμικού.
Η σελίδα μεγέθους legal εκτυπώνεται με περικομμένα περιθώρια.	Η εργασία εκτύπωσης είναι πολύ σύνθετη.	Εκτυπώστε την εργασία σας με ανάλυση 600 dpi, απλοποιήστε τη σελίδα ή προσθέστε μνήμη στον εκτυπωτή.
Εκτυπώνεται μια σελίδα σφάλματος PS.	Η εργασία εκτύπωσης ίσως δεν είναι PS.	Βεβαιωθείτε ότι η εργασία εκτύπωσης είναι εργασία PS. Ελέγξτε αν η εφαρμογή λογισμικού έπρεπε να είχε ρυθμιστεί ανάλογα ή αν έπρεπε να είχε σταλεί στον εκτυπωτή αρχείο επικεφαλίδας PS.
Σφάλμα ελέγχου ορίων	Η εργασία εκτύπωσης είναι πολύ σύνθετη.	Εκτυπώστε την εργασία σας με ανάλυση 600 dpi, απλοποιήστε τη σελίδα ή προσθέστε μνήμη στον εκτυπωτή.
Σφάλμα VM	Σφάλμα γραμματοσειράς	Επιλέξτε φόρτωση απεριόριστου αριθμού γραμματοσειρών από το πρόγραμμα οδήγησης του εκτυπωτή.
Έλεγχος πεδίου τιμών	Σφάλμα γραμματοσειράς	Επιλέξτε φόρτωση απεριόριστου αριθμού γραμματοσειρών από το πρόγραμμα οδήγησης του εκτυπωτή.

Επιστροφή στην ενότητα [Εύρεση της λύσης](#).

Προβλήματα χειρισμού χαρτιού

Επιλέξτε το θέμα το οποίο περιγράφει καλύτερα το πρόβλημα:

- [Εμπλοκή χαρτιού](#)
- [Η εκτύπωση είναι στραβή \(λοξή\)](#)
- [Ο εκτυπωτής τροφοδοτείται ταυτόχρονα με περισσότερες από μία σελίδες χαρτιού](#)
- [Ο εκτυπωτής δεν τραβάει χαρτί από το δίσκο εισόδου χαρτιού](#)
- [Ο εκτυπωτής δημιουργεί κυματισμούς στο χαρτί](#)
- [Το εκτυπωμένο χαρτί δεν βγαίνει από τη σωστή διαδρομή](#)
- [Η εργασία εκτύπωσης είναι υπερβολικά αργή](#)

Προβλήματα χειρισμού χαρτιού και άλλων μέσων εκτύπωσης

Πρόβλημα	Λύση
Εμπλοκή χαρτιού	<ul style="list-style-type: none">● Για περισσότερες πληροφορίες, ανατρέξτε στην ενότητα Αποκατάσταση εμπλοκών.● Βεβαιωθείτε ότι χρησιμοποιείτε χαρτί το οποίο πληρεί τις προδιαγραφές. Για περισσότερες πληροφορίες, ανατρέξτε στην ενότητα Προδιαγραφές μέσω εκτύπωσης.● Βεβαιωθείτε ότι το χαρτί το οποίο χρησιμοποιείτε δεν είναι τσαλακωμένο, τσακισμένο ή κατεστραμμένο.● Βεβαιωθείτε ότι ο εκτυπωτής είναι καθαρός. Για περισσότερες πληροφορίες, ανατρέξτε στην ενότητα Καθαρισμός του εκτυπωτή.● Αν η εκτύπωση πραγματοποιείται από την απευθείας διαδρομή εξόδου, κλείστε και ξανανοίξτε τη θύρα για να βεβαιωθείτε ότι οι πράσινοι μοχλοί απελευθέρωσης είναι κλειστοί.
Η εκτύπωση είναι στραβή (λοξή)	<ul style="list-style-type: none">● Για περισσότερες πληροφορίες, ανατρέξτε στην ενότητα Λοξή σελίδα.● Ρυθμίστε τους οδηγούς χαρτιού στο πλάτος και στο μήκος του χαρτιού το οποίο χρησιμοποιείτε και προσπαθήστε να εκτυπώσετε ξανά. Για περισσότερες πληροφορίες, ανατρέξτε στην ενότητα Οδηγοί χαρτιού ή στην ενότητα Τοποθέτηση χαρτιού στους δίσκους εισόδου.
Ο εκτυπωτής τροφοδοτείται ταυτόχρονα με περισσότερες από μία σελίδες χαρτιού	<ul style="list-style-type: none">● Ο δίσκος εισόδου χαρτιού είναι πολύ γεμάτος. Για περισσότερες πληροφορίες, ανατρέξτε στην ενότητα Τοποθέτηση χαρτιού στους δίσκους εισόδου.● Βεβαιωθείτε ότι το χαρτί δεν είναι τσαλακωμένο, τσακισμένο ή κατεστραμμένο.● Ο κύλινδρος διαχωρισμού του εκτυπωτή ίσως είναι κατεστραμμένος. Για περισσότερες πληροφορίες, ανατρέξτε στην ενότητα Αλλαγή του κυλίνδρου διαχωρισμού του εκτυπωτή.
Ο εκτυπωτής δεν τραβάει χαρτί από το δίσκο εισόδου χαρτιού	<ul style="list-style-type: none">● Βεβαιωθείτε ότι ο εκτυπωτής δεν βρίσκεται σε κατάσταση μη αυτόματης τροφοδοσίας. Για περισσότερες πληροφορίες, ανατρέξτε στην ενότητα Τύποι φωτεινών ενδείξεων.● Ίσως έχουν συσσωρευτεί ρύποι στον κύλινδρο εισαγωγής ή ο κύλινδρος εισαγωγής έχει υποστεί ζημιά. Για σχετικές οδηγίες, ανατρέξτε στην ενότητα Καθαρισμός του κυλίνδρου εισαγωγής ή στην ενότητα Αλλαγή του κυλίνδρου εισαγωγής.

Προβλήματα χειρισμού χαρτιού και άλλων μέσων εκτύπωσης (συνέχεια)

Πρόβλημα	Λύση
Ο εκτυπωτής δημιουργεί κυματισμούς στο χαρτί	<ul style="list-style-type: none">• Για περισσότερες πληροφορίες, ανατρέξτε στην ενότητα Κύρτωση ή κυματισμός.• Ανοίξτε τη θύρα απευθείας εξόδου για άμεση εκτύπωση. Για περισσότερες πληροφορίες, ανατρέξτε στην ενότητα Διαδρομές χαρτιού ή στην ενότητα Χαρτί και άλλα μέσα εκτύπωσης.
Το εκτυπωμένο χαρτί δεν βγαίνει από τη σωστή διαδρομή	Για να δηλώσετε τη διαδρομή εξόδου που θέλετε να χρησιμοποιείτε, ανοίξτε ή κλείστε τη θύρα απευθείας εξόδου. Για περισσότερες πληροφορίες, ανατρέξτε στην ενότητα Διαδρομές χαρτιού .
Η εργασία εκτύπωσης είναι υπερβολικά αργή	<p>Η μέγιστη ταχύτητα του εκτυπωτή είναι έως 18 σελίδες ανά λεπτό για το μοντέλο HP LaserJet 1150 και έως 20 σελίδες ανά λεπτό για το μοντέλο HP LaserJet 1300 series. Η εργασία εκτύπωσης ίσως είναι ιδιαίτερα πολύπλοκη. Δοκιμάστε τα ακόλουθα:</p> <ul style="list-style-type: none">• Απλοποιήστε το έγγραφό σας (για παράδειγμα, μειώστε τον αριθμό των πολλαπλών γραφικών).• Στο πρόγραμμα οδήγησης του εκτυπωτή, ρυθμίστε τον τύπο μέσων εκτύπωσης σε απλό χαρτί.<ul style="list-style-type: none">• Λάβετε όμως υπόψη σας ότι κάτι τέτοιο μπορεί να προκαλέσει λανθασμένη σταθεροποίηση του γραφίτη, αν χρησιμοποιείτε χαρτί μεγάλου βάρους.• Προσθέστε μνήμη εκτυπωτή. Ανατρέξτε στην ενότητα Εγκατάσταση ενός στοιχείου μνήμης DIMM (ισχύει μόνο για τον εκτυπωτή 1300 series).• Τα χαρτιά με μικρό πλάτος ή μεγάλο βάρος επιβραδύνουν την εκτύπωση. Χρησιμοποιήστε κανονικό χαρτί.

Επιστροφή στην ενότητα [Εύρεση της λύσης](#).

Η εκτυπωμένη σελίδα διαφέρει από αυτήν που εμφανίζεται στην οθόνη.

Επιλέξτε το θέμα το οποίο περιγράφει καλύτερα το πρόβλημα:

- [Παραμορφωμένο, λάθος ή ελλιπές κείμενο](#)
- [Λείπουν γραφικά ή κείμενο ή οι σελίδες είναι κενές.](#)
- [Η μορφή της σελίδας διαφέρει από ό,τι σε κάποιον άλλον εκτυπωτή.](#)
- [Ποιότητα γραφικών](#)

Προβλήματα εκτυπωμένης σελίδας

Πρόβλημα	Λύση
Παραμορφωμένο, λάθος ή ελλιπές κείμενο	<p>Το παράλληλο καλώδιο ή το καλώδιο USB ίσως είναι χαλαρό ή ελαττωματικό. Δοκιμάστε τα ακόλουθα:</p> <ul style="list-style-type: none">● Αποσυνδέστε το καλώδιο και επανασυνδέστε το και στα δύο άκρα.● Δοκιμάστε να εκτυπώσετε μια εργασία που ξέρετε ότι δεν παρουσιάζει προβλήματα.● Αν αυτό είναι δυνατόν, συνδέστε το καλώδιο και τον εκτυπωτή σε κάποιον άλλον υπολογιστή και δοκιμάστε να εκτυπώσετε μια εργασία που ξέρετε ότι δεν παρουσιάζει προβλήματα.● Δοκιμάστε ένα καινούργιο παράλληλο καλώδιο συμβατό με το πρότυπο IEEE-1284 ή καλώδιο USB. Ανατρέξτε στην ενότητα Παραγγελία αναλωσίμων και εξαρτημάτων. <p>Το πρόγραμμα οδήγησης του εκτυπωτή το οποίο είχε επιλεγεί κατά την εγκατάσταση του λογισμικού ίσως είναι λάθος. Βεβαιωθείτε ότι έχει επιλεγεί ο εκτυπωτής HP LaserJet 1150 ή ο εκτυπωτής HP LaserJet 1300 στις ιδιότητες του εκτυπωτή.</p> <p>Ίσως υπάρχει πρόβλημα με την εφαρμογή λογισμικού. Προσπαθήστε να εκτυπώσετε από άλλη εφαρμογή λογισμικού.</p>

Προβλήματα εκτυπωμένης σελίδας (συνέχεια)

Πρόβλημα	Λύση
Λείπουν γραφικά ή κείμενο ή οι σελίδες είναι κενές.	<ul style="list-style-type: none">● Βεβαιωθείτε ότι το αρχείο σας δεν περιέχει κενές σελίδες.● Η ταινία ασφαλείας μπορεί να βρίσκεται ακόμα στην κασέτα γραφίτη. Βγάλτε την ταινία ασφαλείας. Επανατοποθετήστε την κασέτα γραφίτη. Για σχετικές οδηγίες, ανατρέξτε στην ενότητα Αλλαγή της κασέτας γραφίτη. Για να ελέγξετε τον εκτυπωτή, εκτυπώστε μια σελίδα επίδειξης πατώντας το πλήκτρο Εκκίνηση.● Οι ρυθμίσεις γραφικών στις ιδιότητες του εκτυπωτή ίσως να μην είναι σωστές για τον τύπο της εργασίας την οποία εκτυπώνετε. Δοκιμάστε μια διαφορετική ρύθμιση γραφικών στις ιδιότητες του εκτυπωτή. Για περισσότερες πληροφορίες, ανατρέξτε στην ενότητα Ιδιότητες (πρόγραμμα οδήγησης) εκτυπωτή.● Το πρόγραμμα οδήγησης του εκτυπωτή ίσως να μη λειτουργεί για τον τύπο της εργασίας την οποία εκτυπώνετε. Χρησιμοποιήστε διαφορετικό πρόγραμμα οδήγησης εκτυπωτή (λογισμικό), για παράδειγμα, το πρόγραμμα οδήγησης εκτυπωτή για τον HP LaserJet III. <p>Σημείωση Αν χρησιμοποιήσετε διαφορετικό πρόγραμμα οδήγησης εκτυπωτή, δεν θα έχετε πρόσβαση σε ορισμένες δυνατότητες του εκτυπωτή.</p>
Η μορφή της σελίδας διαφέρει από ό,τι σε κάποιον άλλον εκτυπωτή.	<p>Αν χρησιμοποιούσατε πρόγραμμα οδήγησης εκτυπωτή (λογισμικό εκτυπωτή) προηγούμενης ή διαφορετικής έκδοσης για τη δημιουργία εγγράφων ή αν οι ρυθμίσεις του εκτυπωτή στο λογισμικό είναι διαφορετικές, η μορφή της σελίδας ίσως αλλάξει όταν δώσετε εντολή για εκτύπωση χρησιμοποιώντας καινούργιο πρόγραμμα οδήγησης εκτυπωτή ή νέες ρυθμίσεις. Για την αντιμετώπιση αυτού του προβλήματος, δοκιμάστε τα ακόλουθα:</p> <ul style="list-style-type: none">● Δημιουργήστε έγγραφα ή εκτυπώστε τα χρησιμοποιώντας το ίδιο πρόγραμμα οδήγησης εκτυπωτή (λογισμικό εκτυπωτή) και τις ίδιες ρυθμίσεις εκτυπωτή ανεξάρτητα από το ποιον εκτυπωτή HP LaserJet χρησιμοποιείτε για να τα εκτυπώσετε.● Αλλάξτε την ανάλυση, το μέγεθος χαρτιού, τις ρυθμίσεις γραμματοσειρών και άλλες ρυθμίσεις. Για περισσότερες πληροφορίες, ανατρέξτε στην ενότητα Ιδιότητες (πρόγραμμα οδήγησης) εκτυπωτή.

Προβλήματα εκτυπωμένης σελίδας (συνέχεια)

Πρόβλημα

Λύση

Ποιότητα γραφικών

Οι ρυθμίσεις γραφικών ίσως είναι ακατάλληλες για την εργασία εκτύπωσής σας. Δοκιμάστε τα ακόλουθα:

- Στις ιδιότητες του εκτυπωτή, ελέγξτε τις ρυθμίσεις γραφικών, όπως για παράδειγμα την ανάλυση, και κάντε τις απαιτούμενες ρυθμίσεις. Για περισσότερες πληροφορίες, ανατρέξτε στην ενότητα [ιδιότητες \(πρόγραμμα οδήγησης\) εκτυπωτή](#).
- Χρησιμοποιήστε διαφορετικό πρόγραμμα οδήγησης εκτυπωτή (λογισμικό), για παράδειγμα, το πρόγραμμα οδήγησης εκτυπωτή για τον HP LaserJet III.

Σημείωση

Αν χρησιμοποιήσετε διαφορετικό πρόγραμμα οδήγησης εκτυπωτή, δεν θα έχετε πρόσβαση σε ορισμένες δυνατότητες του εκτυπωτή.

Επιστροφή στην ενότητα [Εύρεση της λύσης](#).

Προβλήματα λογισμικού εκτυπωτή

Πρόβλημα	Λύση
Το πρόγραμμα οδήγησης των εκτυπωτών HP LaserJet 1150 και HP LaserJet 1300 δεν φαίνεται στο φάκελο Εκτυπωτής	<ul style="list-style-type: none">● Επανεγκαταστήστε το λογισμικό του εκτυπωτή. Στη γραμμή εργασιών των Windows, κάντε κλικ στο κουμπί Έναρξη, επιλέξτε Προγράμματα και στη συνέχεια επιλέξτε HP LaserJet 1150 ή HP LaserJet 1300 και κάντε κλικ στο Κατάργηση εγκατάστασης. Σβήστε τον εκτυπωτή. Εγκαταστήστε το λογισμικό του εκτυπωτή από το CD-ROM. Ανάψτε ξανά τον εκτυπωτή. Σημείωση Κλείστε όλες τις εφαρμογές οι οποίες εκτελούνται εκείνη τη στιγμή. Για να κλείσετε μια εφαρμογή η οποία έχει ένα εικονίδιο στη γραμμή εργασιών, κάντε δεξί κλικ στο εικονίδιο και επιλέξτε Close (Κλείσιμο) ή Disable (Απενεργοποίηση).● Συνδέστε το καλώδιο USB σε μια διαφορετική θύρα USB στον υπολογιστή.● Αν δοκιμάζετε να εκτυπώσετε σε κοινόχρηστο εκτυπωτή, στη γραμμή εργασιών των Windows κάντε κλικ στο κουμπί Έναρξη, επιλέξτε Ρυθμίσεις και στη συνέχεια επιλέξτε Εκτυπωτές. Κάντε διπλό κλικ στο εικονίδιο «Προσθήκη εκτυπωτή». Ακολουθήστε τις οδηγίες στον «Οδηγό προσθήκης εκτυπωτή».
Εμφανίστηκε ένα μήνυμα σφάλματος κατά την εγκατάσταση του λογισμικού.	<ul style="list-style-type: none">● Επανεγκαταστήστε το λογισμικό του εκτυπωτή. Στη γραμμή εργασιών των Windows, κάντε κλικ στο κουμπί Έναρξη, επιλέξτε Προγράμματα και στη συνέχεια επιλέξτε HP LaserJet 1150 ή HP LaserJet 1300 και κάντε κλικ στο Κατάργηση εγκατάστασης. Σβήστε τον εκτυπωτή. Εγκαταστήστε το λογισμικό του εκτυπωτή από το CD-ROM. Ανάψτε ξανά τον εκτυπωτή. Σημείωση Κλείστε όλες τις εφαρμογές οι οποίες εκτελούνται εκείνη τη στιγμή. Για να κλείσετε μια εφαρμογή η οποία έχει ένα εικονίδιο στη γραμμή εργασιών, κάντε δεξί κλικ στο εικονίδιο και επιλέξτε Close (Κλείσιμο) ή Disable (Απενεργοποίηση).● Ελέγξτε την ποσότητα ελεύθερου χώρου στη μονάδα δίσκου στην οποία εγκαθιστάτε το λογισμικό του εκτυπωτή. Αν χρειάζεται, ελευθερώστε όσο χώρο μπορείτε και επανεγκαταστήστε το λογισμικό του εκτυπωτή.● Αν χρειάζεται, εκτελέστε το πρόγραμμα «Ανασυγκρότηση μονάδας δίσκου» και επανεγκαταστήστε το λογισμικό του εκτυπωτή.
Ο εκτυπωτής βρίσκεται στην κατάσταση «Έτοιμος», αλλά δεν εκτυπώνεται τίποτα	<ul style="list-style-type: none">● Επανεγκαταστήστε το λογισμικό του εκτυπωτή. Στη γραμμή εργασιών των Windows, κάντε κλικ στο κουμπί Έναρξη, επιλέξτε Προγράμματα και στη συνέχεια επιλέξτε HP LaserJet 1150 ή HP LaserJet 1300 και κάντε κλικ στο Κατάργηση εγκατάστασης. Σβήστε τον εκτυπωτή. Εγκαταστήστε το λογισμικό του εκτυπωτή από το CD-ROM. Ανάψτε ξανά τον εκτυπωτή. Σημείωση Κλείστε όλες τις εφαρμογές οι οποίες εκτελούνται εκείνη τη στιγμή. Για να κλείσετε μια εφαρμογή η οποία έχει ένα εικονίδιο στη γραμμή εργασιών, κάντε δεξί κλικ στο εικονίδιο και επιλέξτε Close (Κλείσιμο) ή Disable (Απενεργοποίηση).● Εκτυπώστε μια σελίδα επίδειξης. Πατήστε το πλήκτρο Εκκίνηση για να εκτυπώσετε μια σελίδα επίδειξης.

Επιστροφή στην ενότητα [Εύρεση της λύσης](#).

Βελτίωση ποιότητας εκτύπωσης

Η ενότητα αυτή παρέχει πληροφορίες σχετικά με την αναγνώριση και τη διόρθωση ελαττωμάτων εκτύπωσης.

Αχνή ή ξεθωριασμένη εκτύπωση

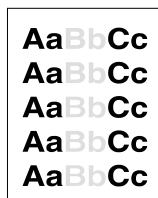

- Η στάθμη του γραφίτη είναι χαμηλή. Για περισσότερες πληροφορίες, ανατρέξτε στην ενότητα [Ανακατανομή του γραφίτη](#).
- Το χαρτί δεν πληρεί τις προδιαγραφές της HP (για παράδειγμα, το χαρτί περιέχει αυξημένη ποσότητα υγρασίας ή είναι υπερβολικά τραχύ). Για περισσότερες πληροφορίες, ανατρέξτε στην ενότητα [Προδιαγραφές μέσω εκτύπωσης](#).
- Αν η εκτύπωση ολόκληρης της σελίδας είναι αχνή, η ρύθμιση πυκνότητας της εκτύπωσης είναι πολύ χαμηλή ή είναι ενεργοποιημένη η λειτουργία EcoMode. Ρυθμίστε την πυκνότητα της εκτύπωσης και απενεργοποιήστε τη λειτουργία EcoMode από τις ιδιότητες εκτυπωτή. Για περισσότερες πληροφορίες, ανατρέξτε στην ενότητα [Εξοικονόμηση γραφίτη](#).

Στιγμάτα γραφίτη

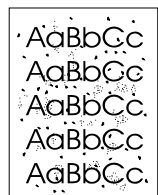

- Το χαρτί δεν πληρεί τις προδιαγραφές της HP (για παράδειγμα, το χαρτί περιέχει αυξημένη ποσότητα υγρασίας ή είναι υπερβολικά τραχύ). Για περισσότερες πληροφορίες, ανατρέξτε στην ενότητα [Προδιαγραφές μέσω εκτύπωσης](#).
- Ο εκτυπωτής χρειάζεται καθαρίσμα. Για οδηγίες, ανατρέξτε στην ενότητα [Καθαρισμός του εκτυπωτή](#) ή στην ενότητα [Καθαρισμός της διαδρομής χαρτιού](#).

Κενά

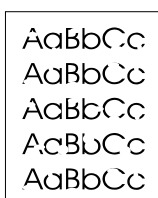

- Το συγκεκριμένο φύλλο χαρτιού είναι ελαττωματικό. Προσπαθήστε να εκτυπώσετε πάλι την εργασία.
- Η περιεκτικότητα του χαρτιού σε υγρασία παρουσιάζει διακυμάνσεις ή το χαρτί παρουσιάζει σημεία υγρασίας στην επιφάνειά του. Δοκιμάστε να εκτυπώσετε με νέο χαρτί. Για περισσότερες πληροφορίες, ανατρέξτε στην ενότητα [Προδιαγραφές μέσω εκτύπωσης](#).
- Η παρτίδα του χαρτιού είναι ελαττωματική. Η διαδικασία κατασκευής μπορεί να δημιουργήσει ορισμένες περιοχές που δεν συγκρατούν το γραφίτη. Δοκιμάστε με άλλον τύπο ή μάρκα χαρτιού.
- Η κασέτα γραφίτη είναι ελαττωματική. Για περισσότερες πληροφορίες, ανατρέξτε στην ενότητα [Αλλαγή της κασέτας γραφίτη](#).

Σημείωση

Αν το πρόβλημα δεν διορθώνεται με τα βήματα αυτά, επικοινωνήστε με κάποιον εξουσιοδοτημένο μεταπωλητή ή αντιπρόσωπο της HP.

Κάθετες γραμμές

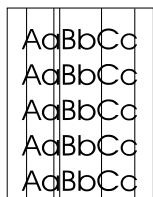

- Βεβαιωθείτε ότι ο δίσκος εισόδου κατά προτεραιότητα βρίσκεται στη θέση του.
- Το φωτοευαίσθητο τύμπανο μέσα στην κασέτα γραφίτη έχει πιθανώς γρατσουνιστεί. Τοποθετήστε νέα κασέτα γραφίτη της HP. Για σχετικές οδηγίες, ανατρέξτε στην ενότητα [Αλλαγή της κασέτας γραφίτη](#).

Γκριζο φόντο



- Βεβαιωθείτε ότι ο δίσκος εισόδου κατά προτεραιότητα βρίσκεται στη θέση του.
- Μειώστε τη ρύθμιση πυκνότητας εκτύπωσης μέσω του HP toolbox ή του ενσωματωμένου Web server. Με αυτόν τον τρόπο μειώνεται η ένταση των σκιάσεων στο φόντο. Ανατρέξτε στην ενότητα [Χρήση του hp Toolbox](#).
- Δοκιμάστε να εκτυπώσετε σε χαρτί μικρότερου βάρους. Για περισσότερες πληροφορίες, ανατρέξτε στην ενότητα [Προδιαγραφές μέσω εκτύπωσης](#).
- Ελέγξτε το περιβάλλον του εκτυπωτή. Πολύ ξηρές (χαμηλή υγρασία) συνθήκες αυξάνουν την ένταση των σκιάσεων στο φόντο.
- Τοποθετήστε νέα κασέτα γραφίτη της HP. Για σχετικές οδηγίες, ανατρέξτε στην ενότητα [Αλλαγή της κασέτας γραφίτη](#).

Μουντζούρες γραφίτη

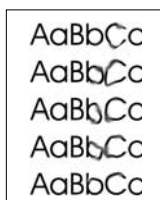

- Αν εμφανιστούν μουντζούρες γραφίτη στην πάνω άκρη του χαρτιού, αυτό σημαίνει ότι έχουν συσσωρευτεί ρύποι στους οδηγούς χαρτιού. Σκουπίστε τους οδηγούς χαρτιού με ένα στεγνό πανί, χωρίς χνούδι. Για περισσότερες πληροφορίες, ανατρέξτε στην ενότητα [Καθαρισμός του εκτυπωτή](#).
- Ελέγξτε τον τύπο και την ποιότητα του χαρτιού.
- Τοποθετήστε νέα κασέτα γραφίτη της HP. Για σχετικές οδηγίες, ανατρέξτε στην ενότητα [Αλλαγή της κασέτας γραφίτη](#).
- Η θερμοκρασία του σταθεροποιητή γραφίτη είναι πολύ χαμηλή. Στο πρόγραμμα οδήγησης του εκτυπωτή, βεβαιωθείτε ότι έχει επιλεγεί ο κατάλληλος τύπος χαρτιού.

Ασταθής γραφίτης

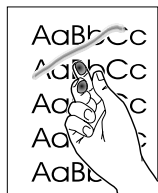

- Καθαρίστε το εσωτερικό του εκτυπωτή. Για σχετικές οδηγίες, ανατρέξτε στην ενότητα [Καθαρισμός του εκτυπωτή](#).
- Ελέγξτε τον τύπο και την ποιότητα του χαρτιού. Για περισσότερες πληροφορίες, ανατρέξτε στην ενότητα [Προδιαγραφές μέσω εκτύπωσης](#).
- Τοποθετήστε νέα κασέτα γραφίτη της HP. Για σχετικές οδηγίες, ανατρέξτε στην ενότητα [Αλλαγή της κασέτας γραφίτη](#).
- Στο πρόγραμμα οδήγησης του εκτυπωτή, βεβαιωθείτε ότι έχει επιλεγεί ο κατάλληλος τύπος χαρτιού.
- Συνδέστε τον εκτυπωτή απευθείας σε ένα ρευματοδότη AC και όχι σε ταινία τροφοδοσίας.

Κάθετα επαναλαμβανόμενα ελαττώματα



- Η κασέτα γραφίτη ίσως έχει καταστραφεί. Αν εμφανίζεται ένα επαναλαμβανόμενο σημάδι στο ίδιο σημείο της σελίδας, τοποθετήστε νέα κασέτα γραφίτη της HP. Για σχετικές οδηγίες, ανατρέξτε στην ενότητα [Αλλαγή της κασέτας γραφίτη](#).
- Τα εξαρτήματα στο εσωτερικό μπορεί να έχουν γραφίτη στην επιφάνειά τους. Για περισσότερες πληροφορίες, ανατρέξτε στην ενότητα [Καθαρισμός του εκτυπωτή](#). Αν τα ελαττώματα εμφανίζονται στο πίσω μέρος της σελίδας, το πρόβλημα κατά πάσα πιθανότητα θα διορθωθεί μόνο του μετά από την εκτύπωση μερικών σελίδων.
- Στο πρόγραμμα οδήγησης του εκτυπωτή, βεβαιωθείτε ότι έχει επιλεγεί ο κατάλληλος τύπος χαρτιού.

Παραμορφωμένοι χαρακτήρες

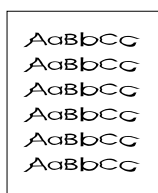

- Αν οι χαρακτήρες είναι παραμορφωμένοι και παρουσιάζουν κοίλη εμφάνιση, το χαρτί μπορεί να είναι πολύ σπλιγνό. Δοκιμάστε να εκτυπώσετε σε διαφορετικό χαρτί. Για περισσότερες πληροφορίες, ανατρέξτε στην ενότητα [Προδιαγραφές μέσω εκτύπωσης](#).
- Αν οι χαρακτήρες είναι παραμορφωμένοι και παρουσιάζουν κυματοειδή μορφή, ο εκτυπωτής ενδεχομένως να χρειάζεται συντήρηση. Εκτυπώστε μια σελίδα ρυθμίσεων. Αν οι χαρακτήρες είναι παραμορφωμένοι, επικοινωνήστε με κάποιον εξουσιοδοτημένο μεταπωλητή ή αντιπρόσωπο της HP. Για περισσότερες πληροφορίες, ανατρέξτε στην ενότητα [Επικοινωνία με τη HP](#).

Λοξή σελίδα

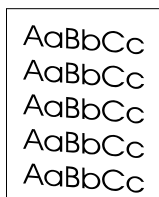

- Βεβαιωθείτε ότι τα φύλλα χαρτιού είναι σωστά τοποθετημένα και ότι οι οδηγοί χαρτιού δεν είναι πολύ σφιχτοί ή πολύ χαλαροί στη δεσμίδα χαρτιού. Για περισσότερες πληροφορίες, ανατρέξτε στην ενότητα [Τοποθέτηση χαρτιού στους δίσκους εισόδου](#).
- Ο δίσκος εισόδου είναι πολύ γεμάτος. Για περισσότερες πληροφορίες, ανατρέξτε στην ενότητα [Τοποθέτηση χαρτιού στους δίσκους εισόδου](#).
- Ελέγξτε τον τύπο και την ποιότητα του χαρτιού. Για περισσότερες πληροφορίες, ανατρέξτε στην ενότητα [Προδιαγραφές μέσω εκτύπωσης](#).

Κύρτωση ή κυματισμός

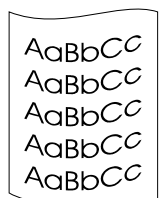

- Ελέγξτε τον τύπο και την ποιότητα του χαρτιού. Η υψηλή θερμοκρασία και η αυξημένη υγρασία δημιουργούν κυματισμούς στο χαρτί. Για περισσότερες πληροφορίες, ανατρέξτε στην ενότητα [Προδιαγραφές μέσω εκτύπωσης](#).
- Τα φύλλα χαρτιού ίσως έχουν παραμείνει στο δίσκο εισόδου για μεγάλο χρονικό διάστημα. Αναποδογυρίστε το πακέτο χαρτιού που βρίσκεται στο δίσκο. Επίσης, δοκιμάστε να περιστρέψετε το χαρτί στο δίσκο εισόδου κατά 180°.
- Ανοίξτε τη θύρα απευθείας εξόδου και δοκιμάστε άμεση εκτύπωση. Για περισσότερες πληροφορίες, ανατρέξτε στην ενότητα [Διαδρομές χαρτιού](#).
- Η θερμοκρασία του σταθεροποιητή γραφίτη ίσως είναι πολύ υψηλή. Στο πρόγραμμα οδήγησης του εκτυπωτή, βεβαιωθείτε ότι έχει επιλεγεί ο κατάλληλος τύπος χαρτιού. Αν το πρόβλημα επιμένει, επιλέξτε έναν τύπο χαρτιού ο οποίος απαιτεί χαμηλότερη θερμοκρασία σταθεροποιητή γραφίτη, όπως π.χ. οι διαφάνειες ή το ελαφρύ χαρτί.

Ζάρες ή τσαλακώματα

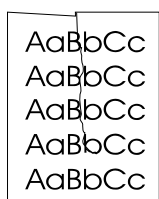

- Βεβαιωθείτε ότι το χαρτί είναι κατάλληλα τοποθετημένο. Για περισσότερες πληροφορίες, ανατρέξτε στην ενότητα [Τοποθέτηση χαρτιού στους δίσκους εισόδου](#).
- Ελέγξτε τον τύπο και την ποιότητα του χαρτιού. Για περισσότερες πληροφορίες, ανατρέξτε στην ενότητα [Προδιαγραφές μέσω εκτύπωσης](#).
- Ανοίξτε τη θύρα απευθείας εξόδου και δοκιμάστε άμεση εκτύπωση. Για περισσότερες πληροφορίες, ανατρέξτε στην ενότητα [Διαδρομές χαρτιού](#).
- Αναποδογυρίστε το πακέτο του χαρτιού στο δίσκο. Επίσης, δοκιμάστε να περιστρέψετε το χαρτί στο δίσκο εισόδου κατά 180°.

Διάχυτος γραφίτης στο περίγραμμα

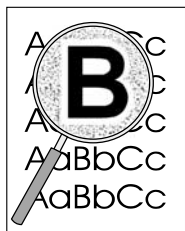

- Αν υπάρχουν μεγάλες ποσότητες διάχυτου γραφίτη γύρω από τους χαρακτήρες, ίσως το χαρτί αντιστέκεται στο γραφίτη. (Η διάχυση μικρών ποσοτήτων γραφίτη είναι φυσιολογική για την εκτύπωση laser.) Δοκιμάστε διαφορετικό τύπο χαρτιού. Για περισσότερες πληροφορίες, ανατρέξτε στην ενότητα [Προδιαγραφές μέσω εκτύπωσης](#).
- Αναποδογυρίστε το πακέτο του χαρτιού στο δίσκο.
- Χρησιμοποιήστε χαρτί ειδικά σχεδιασμένο για εκτυπωτές laser. Για περισσότερες πληροφορίες, ανατρέξτε στην ενότητα [Προδιαγραφές μέσω εκτύπωσης](#).

Επιστροφή στην ενότητα [Εύρεση της λύσης](#).

Αποκατάσταση εμπλοκών

Περιστασιακά, είναι δυνατόν να παρατηρηθεί εμπλοκή του χαρτιού κατά την εκτύπωση. Πιθανές αιτίες μπορεί να είναι οι ακόλουθες:

- Οι δίσκοι εισόδου είναι υπερβολικά γεμάτοι ή το χαρτί έχει τοποθετηθεί σε αυτούς με λανθασμένο τρόπο. Για περισσότερες πληροφορίες, ανατρέξτε στην ενότητα [Τοποθέτηση χαρτιού στους δίσκους εισόδου](#).
- Τα φύλλα χαρτιού δεν πληρούν τις προδιαγραφές της HP. Για περισσότερες πληροφορίες, ανατρέξτε στην ενότητα [Προδιαγραφές μέσω εκτύπωσης](#).

Σημείωση

Όταν προσθέτετε χαρτί, να αφαιρείτε πάντοτε όλα τα φύλλα χαρτιού από το δίσκο εισόδου και να ισιώνετε το νέο πακέτο χαρτιού. Με αυτόν τον τρόπο αποφεύγεται η ταυτόχρονη τροφοδοσία περισσότερων από μία σελίδων στον εκτυπωτή και έτσι μειώνονται οι πιθανότητες εμπλοκής χαρτιού.

Αν προκύψει εμπλοκή χαρτιού, το αντιλαμβάνεστε από την παρουσία σφάλματος στο λογισμικό και από τις φωτεινές ενδείξεις του πίνακα ελέγχου του εκτυπωτή. Για περισσότερες πληροφορίες, ανατρέξτε στην ενότητα [Τύποι φωτεινών ενδείξεων](#).

Τυπικές θέσεις εμπλοκής χαρτιού

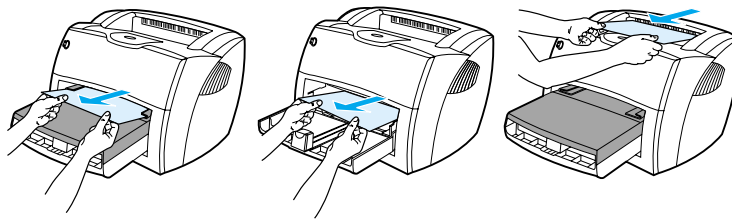

- **Στην περιοχή της κασέτας γραφίτη:** Για σχετικές οδηγίες, ανατρέξτε στην ενότητα [Αφαίρεση μιας μπλοκαρισμένης σελίδας](#).
- **Στις περιοχές του δίσκου εισόδου:** Αν η σελίδα ακόμη προεξέχει από το δίσκο εισόδου, προσπαθήστε να την αφαιρέσετε αργά από το δίσκο εισόδου χωρίς να τη σκίσετε. Αν αισθανθείτε αντίσταση, ανατρέξτε στην ενότητα [Αφαίρεση μιας μπλοκαρισμένης σελίδας](#) για οδηγίες.
- **Στις διαδρομές εξόδου:** Αν η σελίδα προεξέχει από το δίσκο εξόδου, προσπαθήστε να την αφαιρέσετε αργά από το δίσκο εξόδου χωρίς να τη σκίσετε. Αν αισθανθείτε αντίσταση, ανατρέξτε στην ενότητα [Αφαίρεση μιας μπλοκαρισμένης σελίδας](#) για οδηγίες.

Σημείωση

Μετά από εμπλοκή χαρτιού είναι πιθανόν να υπάρχει περιττός γραφίτης στον εκτυπωτή. Ο γραφίτης καθαρίζει μετά από την εκτύπωση μερικών σελίδων.

Αφαίρεση μιας μπλοκαρισμένης σελίδας

ΠΡΟΣΟΧΗ

Οι εμπλοκές χαρτιού ίσως έχουν ως αποτέλεσμα περιττό γραφίτη στη σελίδα. Αν λεκιάσουν τα ρούχα σας με γραφίτη, πλύντε τα με κρύο νερό. (Το ζεστό νερό θα σταθεροποιήσει το γραφίτη στις ίνες του υφάσματος μόνιμα.)

- 1 Ανοίξτε τη θύρα της κασέτας γραφίτη και τη θύρα απευθείας εξόδου.

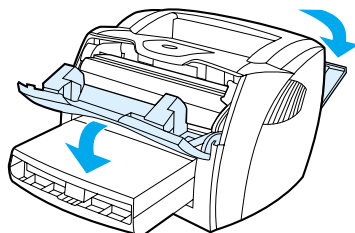

- 2 Περιστρέψτε προς τα κάτω τους πράσινους μοχλούς απελευθέρωσης πίεσης. Αν μπορείτε να αφαιρέσετε το χαρτί χωρίς να αφαιρέσετε την κασέτα γραφίτη, κάντε το και συνεχίστε με το βήμα 4.

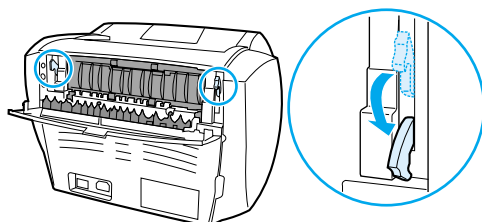

ΠΡΟΣΟΧΗ

Για να αποτρέψετε την πρόκληση ζημιάς στην κασέτα γραφίτη, μην αφήνετε την κασέτα εκτεθειμένη στο φως.

- 3 Αφαιρέστε την κασέτα γραφίτη και τοποθετήστε την κατά μέρος.

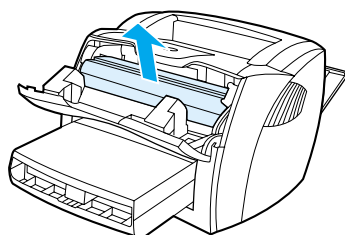

- 4 Και με τα δύο χέρια, πιάστε σφιχτά την ορατή πλευρά του χαρτιού και ελευθερώστε το, τραβώντας το προσεκτικά από τον εκτυπωτή.

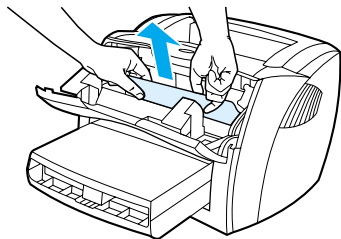

- 5 Αν το χαρτί δεν είναι ορατό, πιάστε τη γλωττίδα της δεξιάς πλευράς του πάνω οδηγού χαρτιού και τραβήξτε την προς τα εμπρός. Τραβήξτε προσεκτικά το χαρτί προς τα πάνω και έξω από τον εκτυπωτή.

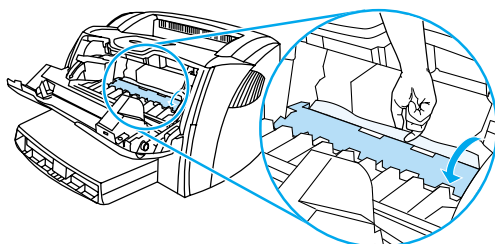

- 6 Αφού αφαιρέσετε το μπλοκαρισμένο χαρτί, τοποθετήστε πάλι την κασέτα γραφίτη και κλείστε τη θύρα της και τη θύρα απευθείας εξόδου.

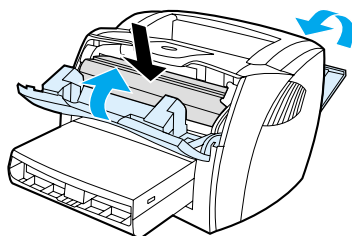

Σημείωση

Μόλις κλείσετε τη θύρα απευθείας εξόδου, οι μοχλοί απελευθέρωσης πίεσης κλείνουν αυτόματα.

Αφού αποκαταστήσετε την εμπλοκή χαρτιού, ίσως χρειαστεί να σβήσετε και να ανάψετε πάλι τον εκτυπωτή.

Σημείωση

Όταν προσθέτετε χαρτί, να αφαιρείτε πάντοτε όλα τα φύλλα χαρτιού από το δίσκο εισόδου και να ισιώνετε το νέο πακέτο χαρτιού.

Επιστροφή στην ενότητα [Εύρεση της λύσης](#).

Αλλαγή του κύλινδρου εισαγωγής

Αν ο εκτυπωτής τραβάει το χαρτί λάθος (δεν τραβάει φύλλα χαρτιού ή τραβάει περισσότερα του ενός φύλλα), επί μονίμου βάσεως, ίσως χρειαστεί να αλλάξετε ή να καθαρίσετε τον κύλινδρο εισαγωγής. Για να παραγγείλετε καινούργιο κύλινδρο εισαγωγής, ανατρέξτε στην ενότητα [Παραγγελία αναλωσίμων και εξαρτημάτων](#).

ΠΡΟΣΟΧΗ

Η αποτυχία ολοκλήρωσης αυτής της διαδικασίας μπορεί να προκαλέσει ζημιά στον εκτυπωτή.

- 1 Αποσυνδέστε το καλώδιο τροφοδοσίας από τον εκτυπωτή και περιμένετε να κρυώσει ο εκτυπωτής.

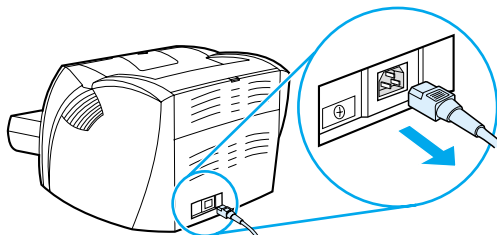

- 2 Ανοίξτε τη θύρα της κασέτας γραφίτη και αφαιρέστε την κασέτα γραφίτη.

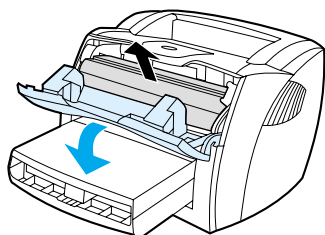

- 3 Εντοπίστε τον κύλινδρο εισαγωγής.

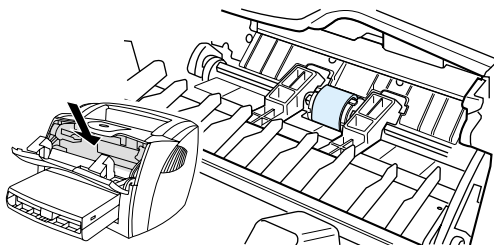

- 4 Απελευθερώστε τις μικρές λευκές γλωττίδες οι οποίες βρίσκονται στις πλευρές του κυλίνδρου εισαγωγής και περιστρέψτε τον κύλινδρο εισαγωγής προς τα εμπρός.

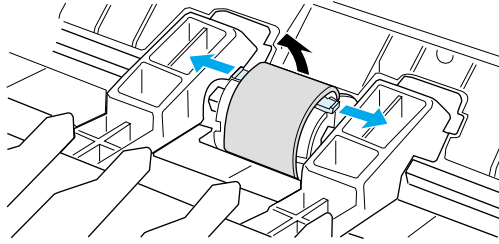

- 5 Τραβήξτε αργά τον κύλινδρο εισαγωγής προς τα πάνω και προς τα έξω.

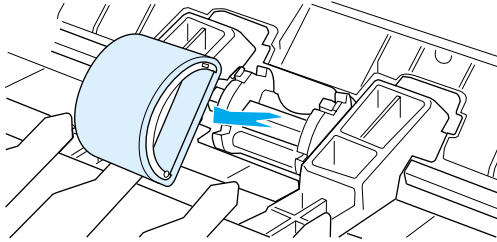

- 6 Τοποθετήστε τον καινούργιο ή τον καθαρισμένο κύλινδρο εισαγωγής στην υποδοχή του αρχικού κυλίνδρου εισαγωγής. Για σχετικές οδηγίες, ανατρέξτε στην ενότητα [Καθαρισμός του κυλίνδρου εισαγωγής](#).

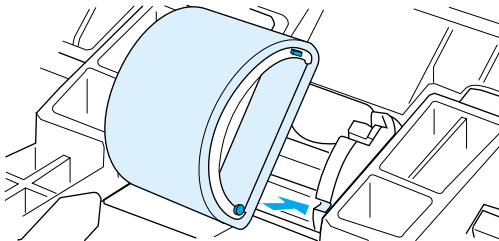

Σημείωση

Κυκλικά και ορθογώνια εξογκώματα τα οποία βρίσκονται στις πλευρές του κυλίνδρου εισαγωγής εμποδίζουν τη λανθασμένη τοποθέτησή του.

- 7 Περιστρέψτε το πάνω μέρος του καινούργιου κυλίνδρου εισαγωγής απομακρύνοντάς το από εσάς, έως ότου οι δύο πλευρές ασφαλίσουν στη θέση τους.

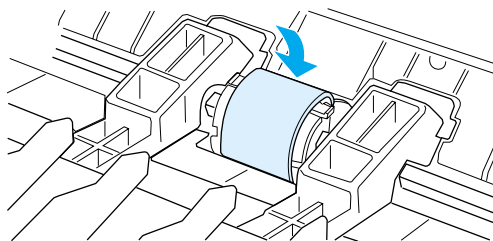

- 8 Επανατοποθετήστε την κασέτα γραφίτη και κλείστε τη θύρα της.

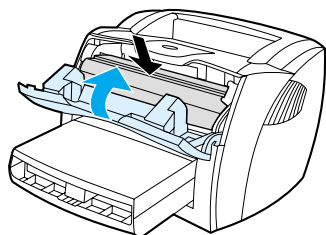

- 9 Συνδέστε τον εκτυπωτή για να τον ανάψετε πάλι.

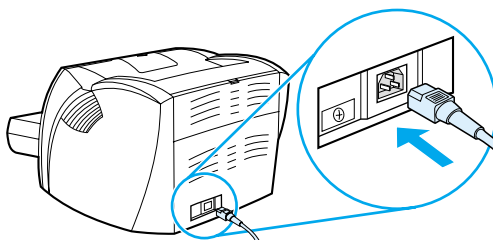

Καθαρισμός του κυλίνδρου εισαγωγής

Αν θέλετε να καθαρίσετε τον κύλινδρο εισαγωγής αντί να τον αντικαταστήσετε, ακολουθήστε τις παρακάτω οδηγίες:

- 1 Αφαιρέστε τον κύλινδρο εισαγωγής όπως περιγράφεται στα βήματα 1 έως 5 της ενότητας [Αλλαγή του κυλίνδρου εισαγωγής](#).
- 2 Βρέξτε ένα πανί χωρίς χνούδι σε ισοπροπυλική αλκοόλη (οινόπνευμα) και καθαρίστε τον κύλινδρο, τρίβοντάς τον.

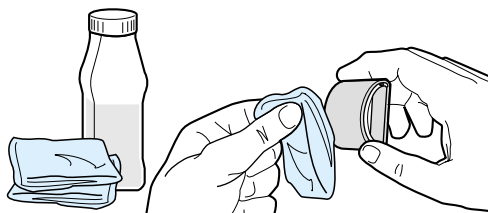

ΠΡΟΕΙΔΟΠΟΙΗΣΗ!

Το οινόπνευμα είναι εύφλεκτο. Κρατάτε το οινόπνευμα και το πανί μακριά από φωτιά. Πριν κλείσετε τον εκτυπωτή και συνδέσετε το καλώδιο τροφοδοσίας, αφήστε το οινόπνευμα να στεγνώσει τελείως.

- 3 Σκουπίστε τον κύλινδρο εισαγωγής χρησιμοποιώντας ένα στεγνό πανί χωρίς χνούδι για να απομακρύνετε τους ελεύθερους ρύπους.

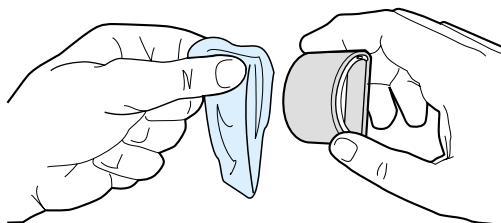

- 4 Αφήστε τον κύλινδρο εισαγωγής να στεγνώσει τελείως πριν τον εγκαταστήσετε πάλι στον εκτυπωτή (δείτε τα βήματα 6 έως 9 της ενότητας [Αλλαγή του κυλίνδρου εισαγωγής](#)).

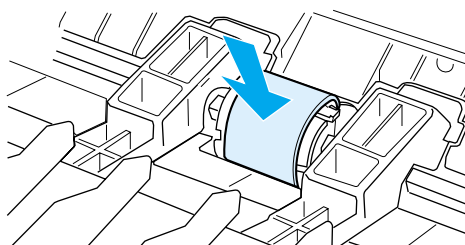

Αλλαγή του κύλινδρου διαχωρισμού του εκτυπωτή

Σημείωση

Πριν αλλάξετε τον κύλινδρο διαχωρισμού, καθαρίστε τον κύλινδρο εισαγωγής. Αφήστε τον τον κύλινδρο εισαγωγής έξω από τον εκτυπωτή όταν αλλάζετε τον κύλινδρο διαχωρισμού. Για σχετικές οδηγίες, ανατρέξτε στην ενότητα [Καθαρισμός του κύλινδρου εισαγωγής](#).

Αν εισάγονται περισσότερες από μία σελίδες ταυτόχρονα από το δίσκο εισόδου, ίσως χρειαστεί να αντικαταστήσετε τον κύλινδρο διαχωρισμού του εκτυπωτή. Τα επαναλαμβανόμενα προβλήματα τροφοδοσίας υποδηλώνουν ότι ο κύλινδρος διαχωρισμού του εκτυπωτή έχει φθαρεί. Ανατρέξτε στην ενότητα [Παραγγελία αναλωσίμων και εξαρτημάτων](#) για να παραγγείλετε καινούργιο κύλινδρο διαχωρισμού.

- 1 Αποσυνδέστε το καλώδιο τροφοδοσίας από τον εκτυπωτή και περιμένετε να κρυώσει ο εκτυπωτής.

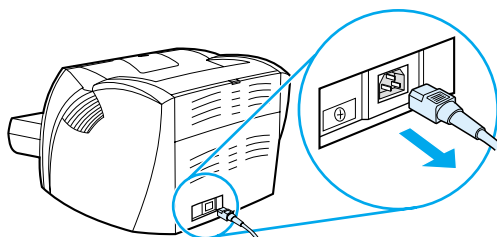

- 2 Αφαιρέστε τους δίσκους εισόδου.

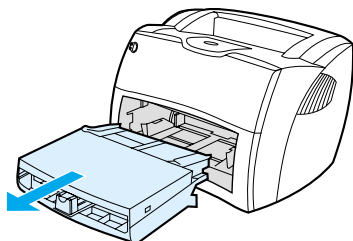

- 3 Εντοπίστε τον μπλε κύλινδρο διαχωρισμού.

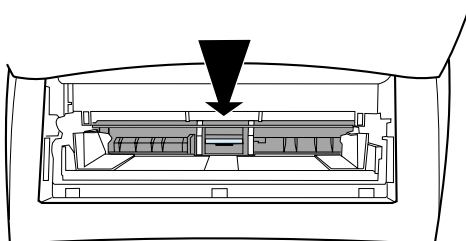

- 4 Για να ανασηκώσετε τον κύλινδρο διαχωρισμού από τη βάση με τα ελατήρια, βάλτε ένα κατσαβίδι με επίπεδη άκρη στην υποδοχή κάτω από τον κύλινδρο διαχωρισμού και περιστρέψτε το έως ότου απελευθερωθούν οι γλωττίδες.

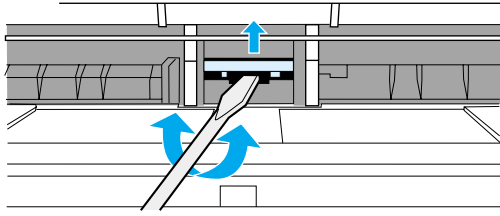

- 5 Βάλτε τα χέρια σας μέσα στο άνοιγμα. Με το ένα χέρι σπρώξτε προς τα κάτω τη βάση με τα ελατήρια και με το άλλο χέρι τραβήξτε προς τα πάνω τον κύλινδρο διαχωρισμού.

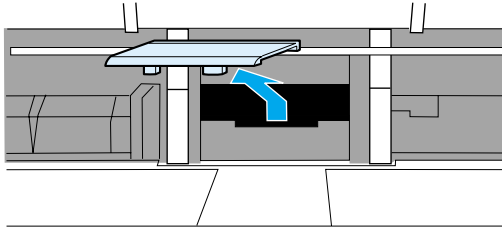

- 6 Με το ένα χέρι τοποθετήστε τον καινούργιο κύλινδρο διαχωρισμού στην υποδοχή του προηγούμενου κυλίνδρου διαχωρισμού (A). Βάζοντας το άλλο χέρι στο άνοιγμα του δίσκου εισόδου, σπρώξτε προς τα κάτω τη βάση με τα ελατήρια (B).

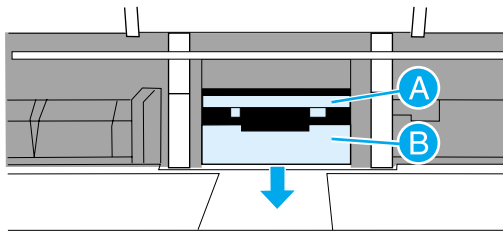

Σημείωση

Η γλωττίδα η οποία βρίσκεται στη δεξιά πλευρά είναι μεγαλύτερη για να σας βοηθήσει στη σωστή τοποθέτησή της.

7 Ασφαλίστε και τις δύο πλευρές του κυλίνδρου διαχωρισμού στη θέση τους.

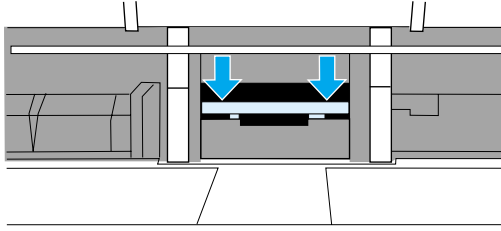

ΠΡΟΣΟΧΗ

Βεβαιωθείτε ότι ο κύλινδρος διαχωρισμού είναι ευθυγραμμισμένος και ότι δεν υπάρχει χώρος ανάμεσα στον κύλινδρο διαχωρισμού και στη βάση με τα ελατήρια. Αν ο κύλινδρος διαχωρισμού δεν είναι ευθυγραμμισμένος ή αν βλέπετε χώρο στη μία πλευρά, αφαιρέστε τον κύλινδρο διαχωρισμού, βεβαιωθείτε ότι η μεγαλύτερη γλωττίδα βρίσκεται στη δεξιά πλευρά, επανατοποθετήστε τον κύλινδρο διαχωρισμού και ασφαλίστε και τις δύο πλευρές στη θέση τους.

8 Τοποθετήστε πάλι τον κύλινδρο εισαγωγής, την κασέτα γραφίτη και τους δίσκους εισόδου. Συνδέστε τον εκτυπωτή για να τον ανάψετε πάλι.

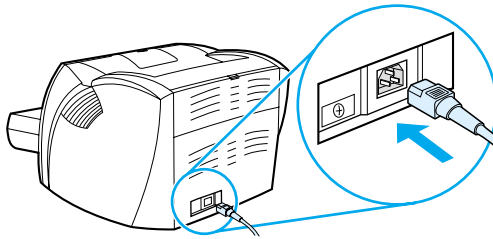

A Προδιαγραφές εκτυπωτή

Το παράρτημα αυτό παρέχει πληροφορίες για τα παρακάτω θέματα:

- [Προδιαγραφές](#)
- [Συμμόρφωση με τους κανονισμούς FCC](#)
- [Πρόγραμμα περιβαλλοντικής διαχείρισης προϊόντων](#)
- [Φύλλο δεδομένων ασφαλείας υλικού](#)
- [Υποχρεωτικές δηλώσεις](#)

Προδιαγραφές εκτυπωτή

Προδιαγραφές περιβάλλοντος

Συνθήκες λειτουργίας	Εκτυπωτής συνδεδεμένος στην πρίζα: <ul style="list-style-type: none">● Θερμοκρασία: 10° C έως 32,5° C● Υγρασία: 20-80% (χωρίς συμπύκνωση)
----------------------	--

Συνθήκες φύλαξης	Εκτυπωτής αποσυνδεδεμένος από την πρίζα: <ul style="list-style-type: none">● Θερμοκρασία: 0° C έως 40° C● Υγρασία: 10-80% (χωρίς συμπύκνωση)
------------------	---

Εκπεμπόμενος θόρυβος¹

Δήλωση κατά ISO 9296

HP LaserJet 1150

Επίπεδο στάθμης θορύβου	Εκτύπωση (18 σαλ): $L_{WA,d} = 6,1$ Bel (A) [61 dB (A)] Εξοικονόμηση ενέργειας: ουσιαστικά αθόρυβος
-------------------------	--

Επίπεδο στάθμης θορύβου θέση παρειαρισκομένου	Εκτύπωση (18 σαλ): $L_{WA,d} = 6,1$ Bel (A) [61 dB (A)] Εξοικονόμηση ενέργειας: ουσιαστικά αθόρυβος
--	--

HP LaserJet 1300

Επίπεδο στάθμης θορύβου	Εκτύπωση (20 σαλ): $L_{WA,d} = 6,1$ Bel (A) [61 dB (A)] Εξοικονόμηση ενέργειας: ουσιαστικά αθόρυβος
-------------------------	--

Επίπεδο στάθμης θορύβου θέση παρειαρισκομένου	Εκτύπωση (20 σαλ): $L_{WA,d} = 6,1$ Bel (A) [61 dB (A)] Εξοικονόμηση ενέργειας: ουσιαστικά αθόρυβος
--	--

HP LaserJet 1300n

Επίπεδο στάθμης θορύβου	Εκτύπωση (20 σαλ): $L_{WA,d} = 6,1$ Bel (A) [61 dB (A)] Εξοικονόμηση ενέργειας: ουσιαστικά αθόρυβος
-------------------------	--

Επίπεδο στάθμης θορύβου θέση παρειαρισκομένου	Εκτύπωση (20 σαλ): $L_{WA,d} = 6,1$ Bel (A) [61 dB (A)] Εξοικονόμηση ενέργειας: ουσιαστικά αθόρυβος
--	--

Προδιαγραφές εκτυπωτή (συνέχεια)

Προδιαγραφές ηλεκτρολογικού εξοπλισμού¹

Προειδοποίηση! Οι απαιτήσεις σε ισχύ βασίζονται στη χώρα/περιοχή στην οποία πωλείται ο εκτυπωτής. Μη μετατρέπετε την τάση λειτουργίας. Κάτι τέτοιο μπορεί να προκαλέσει ζημιά στον εκτυπωτή και να καταστήσει άκυρη την εγγύηση του προϊόντος.

HP LaserJet 1150

Απαιτήσεις ισχύος

- 110-127 V (+/-10%), 50/60 Hz (+/-2)

ή

- 220-240 V (+/-10%), 50/60 Hz (+/-2)

Κατανάλωση ισχύος

- Κατά την εκτύπωση (18 σαλ): 285 W (μέση κατανάλωση)
- Κατά την αναμονή και την κατάσταση εξοικονόμησης ενέργειας*: 7 W * Τεχνολογία «Instant on fuser»
- Σβηστός: 0 W

Ελάχιστη συνιστώμενη
χωρητικότητα κυκλώματος για
το βασικό μοντέλο

- 4,5 A στα 115 V
- 2,3 A στα 230 V

HP LaserJet 1300

Απαιτήσεις ισχύος

- 110-127 V (+/-10%), 50/60 Hz (+/-2)

ή

- 220-240 V (+/-10%), 50/60 Hz (+/-2)

Κατανάλωση ισχύος

- Κατά την εκτύπωση (20 σαλ): 285 W (μέση κατανάλωση)
- Κατά την αναμονή και την κατάσταση εξοικονόμησης ενέργειας*: 7 W * Τεχνολογία «Instant on fuser»
- Σβηστός: 0 W

Ελάχιστη συνιστώμενη
χωρητικότητα κυκλώματος για
το βασικό μοντέλο

- 4,5 A στα 115 V
- 2,3 A στα 230 V

HP LaserJet 1300n

Απαιτήσεις ισχύος

- 110-127 V (+/-10%), 50/60 Hz (+/-2)

ή

- 220-240 V (+/-10%), 50/60 Hz (+/-2)

Κατανάλωση ισχύος

- Κατά την εκτύπωση (20 σαλ): 285 W (μέση κατανάλωση)
- Κατά την αναμονή και την κατάσταση εξοικονόμησης ενέργειας*: 7 W
- * Τεχνολογία «Instant on fuser»
- Σβηστός: 0 W

Ελάχιστη συνιστώμενη
χωρητικότητα κυκλώματος για
το βασικό μοντέλο

- 4,5 A στα 115 V
- 2,3 A στα 230 V

Προδιαγραφές εκτυπωτή (συνέχεια)

Προδιαγραφές διαστάσεων

Διαστάσεις	<ul style="list-style-type: none">● Πλάτος: 415 mm● Βάθος: 486 mm● Ύψος: 253 mm
------------	---

Βάρος (με την κασέτα γραφίτη τοποθετημένη) 8,5 kg

Χωρητικότητες και ταχύτητες εκτυπωτή

Ταχύτητα εκτύπωσης	Εκτυπωτής HP LaserJet 1150: <ul style="list-style-type: none">● 17 σαλ για A4, 18 σαλ για letter● Η πρώτη σελίδα εκτυπώνεται σε λιγότερο από 10 δευτερόλεπτα. Εκτυπωτής HP LaserJet 1300 series: <ul style="list-style-type: none">● 19 σαλ για A4, 20 σαλ για letter● Η πρώτη σελίδα εκτυπώνεται σε λιγότερο από 8 δευτερόλεπτα.
--------------------	--

Χωρητικότητα κεντρικού δίσκου εισόδου	250 φύλλα χαρτιού κανονικού βάρους 20 lb (75 g/m ²) ή έως 30 φάκελοι
---------------------------------------	--

Χωρητικότητα δίσκου εισόδου κατά προτεραιότητα	10 φύλλα χαρτιού κανονικού βάρους 20 lb (75 g/m ²) ή 1 φάκελος
--	--

Χωρητικότητα δίσκου εξόδου	125 φύλλα χαρτιού κανονικού βάρους 20 lb (75 g/m ²)
----------------------------	---

Ελάχιστο μέγεθος χαρτιού	76 x 127 mm (3 x 5")
--------------------------	----------------------

Μέγιστο μέγεθος χαρτιού	216 x 356 mm (8,5 x 14")
-------------------------	--------------------------

Βάρος μέσων εκτύπωσης	<ul style="list-style-type: none">● Δίσκος εξόδου – 60-105 g/m² (16-28 lb)● Διαδρομή απευθείας εξόδου χαρτιού – 60-163 g/m² (16-43 lb)
-----------------------	---

Βασική μνήμη	8 MB RAM (16 MB RAM στον HP LaserJet 1300 series)
--------------	---

Αναβάθμιση επέκτασης μνήμης	Εκτυπωτής HP LaserJet 1300 series μόνο Μια υποδοχή DIMM διαθέσιμη για ένα DIMM των 8, 16, 32 ή 64 MB RAM
-----------------------------	---

Ανάλυση εκτύπωσης	1.200 κουκίδες ανά ίντσα (dpi)
-------------------	--------------------------------

Κύκλος χρήσης	<ul style="list-style-type: none">● 10.000 σελίδες μονής όψης το μήνα (μέγιστο)● 1.000 σελίδες μονής όψης το μήνα (μέσος όρος)
---------------	---

PCL	Level 5e
-----	----------

PS	Προσομοίωση PostScript 2
----	--------------------------

Προδιαγραφές εκτυπωτή (συνέχεια)

Προδιαγραφές μνήμης

Στοιχεία DIMM 100 ακίδων, ελάχιστη ταχύτητα 66 MHz

Διαθεσιμότητα θυρών

USB Συμβατός με την προδιαγραφή USB 2.0

Παράλληλη

- Συσσκευή IEEE 1284 επιπέδου 2 με μία υποδοχή IEEE 1284-B
- Θέσατε τον κεντρικό υπολογιστή στο ECP

1 Οι πιο πάνω τιμές ενδέχεται να αλλάξουν. Για τις πλέον πρόσφατες πληροφορίες, πηγαίετε στη διεύθυνση <http://www.hp.com/support/lj1150> ή στη διεύθυνση <http://www.hp.com/support/lj1300>.

Συμμόρφωση με τους κανονισμούς FCC

Αυτή η συσκευή έχει υποβληθεί σε δοκιμές και έχει διαπιστωθεί ότι πληρεί τις απαιτήσεις ως προς τα όρια τα οποία προβλέπονται για τις ψηφιακές συσκευές Κλάσης Β, σύμφωνα με το Τμήμα 15 των κανονισμών FCC. Τα όρια αυτά προορίζονται να παρέχουν εύλογη προστασία από τις επιβλαβείς παρεμβολές σε οικιακές εγκαταστάσεις. Αυτή η συσκευή παράγει, χρησιμοποιεί και μπορεί να εκπέμψει ενέργεια ραδιοσυχνοτήτων. Αν δεν εγκατασταθεί και δεν χρησιμοποιείται σύμφωνα με τις οδηγίες, ενδέχεται να προκαλέσει επιβλαβείς παρεμβολές στις ραδιοεπικοινωνίες. Ωστόσο, δεν υπάρχει εγγύηση ότι δεν θα προκύψουν παρεμβολές σε κάθε επιμέρους εγκατάσταση. Αν η συσκευή αυτή προκαλέσει επιβλαβείς παρεμβολές στη λήψη ραδιοφωνικών ή τηλεοπτικών σημάτων (γεγονός που μπορείτε να διαπιστώσετε ανάβοντας και σβήνοντας τη συσκευή), μπορείτε να επιχειρήσετε να εξαλείψετε την παρεμβολή με ένα ή περισσότερα από τα ακόλουθα μέτρα:

- Αλλάξτε τον προσανατολισμό ή τη θέση της κεραίας λήψης.
- Αυξήστε την απόσταση μεταξύ του εκτυπωτή και του δέκτη.
- Συνδέστε τον εκτυπωτή σε μια πρίζα η οποία ανήκει σε διαφορετικό κύκλωμα από εκείνο στο οποίο είναι συνδεδεμένος ο δέκτης.
- Ζητήστε τη συμβουλή του αντιπροσώπου της HP ή ενός έμπειρου τεχνικού.

Σημείωση

Οποιαδήποτε αλλαγή ή τροποποίηση η οποία θα γίνει στον εκτυπωτή χωρίς τη ρητή έγκριση της Hewlett-Packard, μπορεί να στερήσει από το χρήστη το δικαίωμα να χειρίζεται τον εκτυπωτή.

Είναι απαραίτητη η χρήση καλωδίου διασύνδεσης με θωράκιση ώστε να πληρούνται οι απαιτήσεις των κανονισμών FCC (όρια για συσκευές Κλάσης Β, Τμήμα 15).

Προστασία του περιβάλλοντος

Η εταιρεία Hewlett-Packard Company έχει δεσμευτεί να προσφέρει προϊόντα ποιότητας με σεβασμό προς το περιβάλλον. Αυτό το προϊόν έχει σχεδιαστεί κατά τρόπο που να ελαχιστοποιεί τις πιθανές επιπτώσεις στο περιβάλλον.

Προστασία από το όζον

Αυτό το προϊόν δεν εκλύει σημαντικά επίπεδα όζοντος (O₃).

Κατανάλωση ενέργειας

Η χρήση ενέργειας μειώνεται σημαντικά κατά τη λειτουργία χαμηλής κατανάλωσης (PowerSave) η οποία εξοικονομεί χρήματα χωρίς να επηρεάζει την υψηλή απόδοση του προϊόντος. Αυτό το προϊόν πληρεί τις προϋποθέσεις του προγράμματος ENERGY STAR, το οποίο είναι ένα εθελοντικό πρόγραμμα με σκοπό την ενθάρρυνση της ανάπτυξης ενεργειακά οικονομικών προϊόντων γραφείου.



Το ENERGY STAR είναι ένα κατατεθέν σήμα υπηρεσίας του Οργανισμού Προστασίας Περιβάλλοντος (EPA) των ΗΠΑ. Ως εταίρος του προγράμματος ENERGY STAR, η εταιρεία Hewlett-Packard έχει διαπιστώσει ότι το συγκεκριμένο προϊόν πληρεί τις Κατευθυντήριες Οδηγίες εξοικονόμησης ενέργειας ENERGY STAR. Για περισσότερες πληροφορίες, επισκεφθείτε τη διεύθυνση <http://www.energystar.gov/>.

Κατανάλωση γραφίτη

Η λειτουργία EcoMode χρησιμοποιεί σημαντικά λιγότερο γραφίτη και αυτό παρατείνει τη διάρκεια ζωής της κασέτας γραφίτη.

Χρήση χαρτιού

Η δυνατότητα εκτύπωσης διπλής όψης με τροφοδοσία με το χέρι και η λειτουργία εκτύπωσης ανά Ν (εκτύπωση πολλών σελίδων σε μία σελίδα χαρτιού) μειώνουν την κατανάλωση χαρτιού και τις προκύπτουσες απαιτήσεις σε φυσικούς πόρους.

Πλαστικά

Όλα τα πλαστικά εξαρτήματα του εκτυπωτή τα οποία έχουν βάρος άνω των 25 γραμμαρίων έχουν σημανθεί σύμφωνα με τα διεθνή πρότυπα ώστε να διευκολύνεται η αναγνώρισή τους με σκοπό την ανακύκλωση στο τέλος της ωφέλιμης ζωής του εκτυπωτή.

Αναλώσιμα εκτύπωσης HP LaserJet

Σε πολλές χώρες/περιοχές, τα αναλώσιμα εκτύπωσης αυτού του εκτυπωτή (για παράδειγμα, η κασέτα γραφίτη, το τύμπανο και η μονάδα σταθεροποιητή γραφίτη) μπορούν να επιστραφούν στη Hewlett-Packard μέσω του προγράμματος ανακύκλωσης αναλωσίμων εκτύπωσης της HP. Αυτό το εύκολο, δωρεάν πρόγραμμα είναι διαθέσιμο σε περισσότερες από 48 χώρες/περιοχές. Σε κάθε νέα συσκευασία κασέτας γραφίτη και αναλωσίμων της HP περιλαμβάνονται πληροφορίες σχετικά με το πρόγραμμα, καθώς και οδηγίες σε διάφορες γλώσσες.

Πληροφορίες σχετικά με το Πρόγραμμα Επιστροφής και Ανακύκλωσης Αναλωσίμων Εκτύπωσης της HP

Από το 1990, το Πρόγραμμα Επιστροφής και Ανακύκλωσης Αναλωσίμων Εκτύπωσης της HP έχει συλλέξει εκατομμύρια μεταχειρισμένες κασέτες γραφίτη οι οποίες διαφορετικά πιθανόν να είχαν καταλήξει σε σκουπιδότοπους σε όλον τον κόσμο. Οι κασέτες γραφίτη και τα αναλώσιμα του HP LaserJet συλλέγονται σε ένα ειδικό κέντρο και στη συνέχεια αποστέλλονται μαζί στους συνεργάτες ανακύκλωσης οι οποίοι αποσυναρμολογούν τα μέρη της κασέτας που προορίζονται για ανακύκλωση. Μετά από εξονυχιστικό έλεγχο ποιότητας, επιλεγμένα εξαρτήματα συλλέγονται για χρήση στις νέες κασέτες γραφίτη. Τα υπόλοιπα υλικά διαχωρίζονται και μετατρέπονται σε πρώτες ύλες οι οποίες χρησιμοποιούνται από άλλες βιομηχανίες για την κατασκευή πολλών διαφορετικών χρήσιμων προϊόντων.

Επιστροφές για ανακύκλωση στις ΗΠΑ

Για την επιστροφή των χρησιμοποιημένων κασετών γραφίτη και αναλωσίμων με σκοπό την προστασία του περιβάλλοντος, η HP ενθαρρύνει τις μαζικές επιστροφές. Απλά συσκευάστε δύο ή περισσότερες κασέτες γραφίτη σε ένα δέμα και χρησιμοποιήστε την ετικέτα προπληρωμένων ταχυδρομικών τελών η οποία παρέχεται με κάθε κασέτα γραφίτη. Για περισσότερες πληροφορίες στις ΗΠΑ, καλέστε το (800) 340-2445 ή επισκεφθείτε την ιστοσελίδα για τα αναλώσιμα του HP LaserJet στη διεύθυνση <http://www.hp.com/recycle>.

Επιστροφές για ανακύκλωση εκτός ΗΠΑ

Οι πελάτες εκτός ΗΠΑ μπορούν να επικοινωνήσουν με τον αντιπρόσωπο της HP της περιοχής τους ή να επισκεφθούν την ιστοσελίδα <http://www.hp.com/recycle> για περισσότερες πληροφορίες σχετικά με το Πρόγραμμα Επιστροφής και Ανακύκλωσης Αναλωσίμων Εκτύπωσης της HP.

Χαρτί

Με αυτόν τον εκτυπωτή μπορεί να χρησιμοποιηθεί ανακυκλωμένο χαρτί εφόσον αυτό πληρεί τις προδιαγραφές οι οποίες παρουσιάζονται στον οδηγό *HP LaserJet Printer Family Print Media Guide* (Οδηγός μέσων εκτύπωσης για εκτυπωτές της οικογένειας HP LaserJet). Για πληροφορίες σχετικά με παραγγελίες, ανατρέξτε στην ενότητα [Παραγγελία αναλωσίμων και εξαρτημάτων](#). Ο εκτυπωτής αυτός είναι κατάλληλος για χρήση ανακυκλωμένου χαρτιού σύμφωνα με το DIN 19309.

Περιορισμοί υλικών

Αυτό το προϊόν δεν περιέχει πρόσθετο υδράργυρο (εκτός από τις λυχνίες οι οποίες περιέχουν λιγότερα από 10 mg υδραργύρου).

Αυτό το προϊόν δεν περιέχει πρόσθετο μόλυβδο.

Αυτό το προϊόν δεν περιέχει μπαταρίες.

Διαθεσιμότητα ανταλλακτικών και αναλωσίμων

Τα ανταλλακτικά και τα αναλώσιμα για αυτό το προϊόν θα είναι διαθέσιμα για τουλάχιστον πέντε χρόνια μετά τη διακοπή της παραγωγής του.

Για περισσότερες πληροφορίες

Για περισσότερες πληροφορίες σχετικά με τα παρακάτω περιβαλλοντικά προγράμματα της HP, επισκεφθείτε την ιστοσελίδα <http://www.hp.com/go/environment>.

- Φύλλο Περιβαλλοντικού Προφίλ Προϊόντος (για αυτόν τον εκτυπωτή καθώς και για πολλά παρόμοια προϊόντα της HP)
- Δέσμευση της HP για την προστασία του περιβάλλοντος
- Σύστημα Διαχείρισης Περιβάλλοντος της HP
- Πρόγραμμα Επιστροφής και Ανακύκλωσης Χρησιμοποιημένων Προϊόντων της HP
- Φύλλα Δεδομένων Ασφαλείας Υλικού

Φύλλο δεδομένων ασφαλείας υλικού

Μπορείτε να αποκτήσετε Φύλλα Δεδομένων Ασφαλείας Υλικού (MSDS) από την ιστοσελίδα HP LaserJet Supplies, στη διεύθυνση <http://www.hp.com/go/msds>.

Δήλωση Συμμόρφωσης

σύμφωνα με τα πρότυπα ISO/IEC Guide 22 και EN45014

Επωνυμία κατασκευαστή: Hewlett-Packard Company
Διεύθυνση κατασκευαστή: 11311 Chinden Boulevard
Boise, Idaho 83714-1021, USA

Η πιο πάνω εταιρεία δηλώνει ότι το προϊόν

Ονομασία προϊόντος: Εκτυπωτής HP LaserJet 1150

Αριθμός προϊόντος: Q1336A

Κανονιστικός αριθμός μοντέλου³ BOISB-0208-01

Προαιρετικός εξοπλισμός προϊόντος: ΟΛΕΣ ΟΙ ΣΥΣΚΕΥΕΣ

πληροί τις ακόλουθες Προδιαγραφές Προϊόντος:

Ασφάλεια: IEC 60950:1999 / EN 60950:2000
IEC 825-1:1993 +A1/ EN 60825-1:1994+A11 (Προϊόν Κλάσης 1 Laser/LED)
GB4943:1995

EMC (Ηλεκτρομαγνητική συμβατότητα): CISPR 22:1997/EN 55022:1998 Κλάση B¹

EN 61000-3-2:1995/A14

EN 61000-3-3:1995

EN 55024:1998

FCC Τίτλος 47 CFR, Τμήμα 15 Κλάση B³ / ICES-003, Τεύχος 3

AS / NZS 3548:1995 +A1 +A2 / GB9254:1998

Συμπληρωματικές πληροφορίες:

Το προϊόν το οποίο αναφέρεται στο παρόν έντυπο συμμορφώνεται με τις απαιτήσεις των οδηγιών της ΕΟΚ EMC 89/336/EEC και Low Voltage 73/23/EEC και φέρει τη σήμανση CE.

1) Το προϊόν υποβλήθηκε σε δοκιμή, στο βασικό του μοντέλο, με τη χρήση Η/Υ της Hewlett-Packard.

2) Αυτή η συσκευή συμμορφώνεται με το Τμήμα 15 των κανονισμών FCC. Η λειτουργία αυτής της συσκευής υπόκειται στις εξής δύο προϋποθέσεις: (1) δεν επιτρέπεται να προκαλεί επιβλαβείς παρεμβολές και (2) θα πρέπει να αποδέχεται κάθε παρεμβολή την οποία πιθανόν θα λαμβάνει, συμπεριλαμβανομένων και των παρεμβολών οι οποίες ενδέχεται να προκαλέσουν ανεπιθύμητη λειτουργία.

3) Για κανονιστικούς λόγους, σε αυτό το προϊόν έχει εκχωρηθεί ένας κανονιστικός αριθμός μοντέλου.

Αυτός ο αριθμός δεν πρέπει να συγχέεται με την εμπορική επωνυμία (εκτυπωτής HP LaserJet 1150) ή τον αριθμό προϊόντος (Q1336A).

Boise, Idaho USA

1 Απριλίου 2003

Για θέματα κανονισμών MONO, επικοινωνήστε:

Αυστραλία: Product Regulations Manager, Hewlett-Packard Australia Ltd.,
31-41 Joseph Street, Blackburn, Victoria 3130, Australia

Ευρώπη: Τοπικός αντιπρόσωπος της HP ή Hewlett-Packard GmbH,
Department HQ-TRE / Standards Europe, Herrenberger
Strasse 140, D-71034 Boeblingen (Fax: +49-7031-14-3143)

ΗΠΑ: Product Regulations Manager, Hewlett-Packard Company,
PO Box 15 Mail Stop 160, Boise, ID 83707-0015
(Τηλ.: 208-396-6000)

Δήλωση Συμμόρφωσης

σύμφωνα με τα πρότυπα ISO/IEC Guide 22 και EN45014

Επωνυμία κατασκευαστή: Hewlett-Packard Company
Διεύθυνση κατασκευαστή: 11311 Chinden Boulevard
Boise, Idaho 83714-1021, USA

Η πιο πάνω εταιρεία δηλώνει ότι το προϊόν

Ονομασία προϊόντος: Εκτυπωτής HP LaserJet 1300 series

Αριθμός προϊόντος: Q1334A, Q1335A, Q2484A

Κανονιστικός αριθμός μοντέλου³ BOISB-0208-00

Προαιρετικός εξοπλισμός προϊόντος: ΟΛΕΣ ΟΙ ΣΥΣΚΕΥΕΣ

Πληροί τις ακόλουθες Προδιαγραφές Προϊόντος:

Ασφάλεια: IEC 60950:1999 / EN 60950:2000
IEC 825-1:1993 +A1/ EN 60825-1:1994+A11 (Προϊόν Κλάσης 1 Laser/LED)
GB4943:1995

EMC CISPR 22:1997/EN 55022:1998 Κλάση B¹
(Ηλεκτρομαγνητική
συμβατότητα):

EN 61000-3-2:1995/A14

EN 61000-3-3:1995

EN 55024:1998

FCC Τίτλος 47 CFR, Τμήμα 15 Κλάση B³ / ICES-003, Τεύχος 3

AS / NZS 3548:1995 +A1 +A2 / GB9254:1998

Συμπληρωματικές πληροφορίες:

Το προϊόν το οποίο αναφέρεται στο παρόν έντυπο συμμορφώνεται με τις απαιτήσεις των οδηγιών της ΕΟΚ EMC 89/336/EEC και Low Voltage 73/23/EEC και φέρει τη σήμανση CE.

1) Το προϊόν υποβλήθηκε σε δοκιμή, στο βασικό του μοντέλο, με τη χρήση Η/Υ της Hewlett-Packard.

2) Αυτή η συσκευή συμμορφώνεται με το Τμήμα 15 των κανονισμών FCC. Η λειτουργία αυτής της συσκευής υπόκειται στις εξής δύο προϋποθέσεις: (1) δεν επιτρέπεται να προκαλεί επιβλαβείς παρεμβολές και (2) θα πρέπει να αποδέχεται κάθε παρεμβολή την οποία πιθανόν θα λαμβάνει, συμπεριλαμβανομένων και των παρεμβολών οι οποίες ενδέχεται να προκαλέσουν ανεπιθύμητη λειτουργία.

3) Για κανονιστικούς λόγους, σε αυτό το προϊόν έχει εκχωρηθεί ένας κανονιστικός αριθμός μοντέλου. Αυτός ο αριθμός δεν πρέπει να συγχέεται με την εμπορική επωνυμία (εκτυπωτής HP LaserJet 1300 series) ή τους αριθμούς προϊόντος (Q1334A, Q1335A, Q2484A).

Boise, Idaho USA

1 Απριλίου 2003

Για θέματα κανονισμών MONO, επικοινωνήστε:

Αυστραλία: Product Regulations Manager, Hewlett-Packard Australia Ltd.,
31-41 Joseph Street, Blackburn, Victoria 3130, Australia

Ευρώπη: Τοπικός αντιπρόσωπος της HP ή Hewlett-Packard GmbH,
Department HQ-TRE / Standards Europe, Herrenberger
Strasse 140, D-71034 Boeblingen (Fax: +49-7031-14-3143)

ΗΠΑ: Product Regulations Manager, Hewlett-Packard Company,
PO Box 15 Mail Stop 160, Boise, ID 83707-0015
(Τηλ.: 208-396-6000)

Δήλωση ασφάλειας laser

Το CDRH (Κέντρο Συσκευών και Ακτινολογικής Υγείας) της FDA (Διεύθυνση Τροφίμων και Φαρμάκων των ΗΠΑ) έχει θεσπίσει κανονισμούς σχετικά με τα προϊόντα laser τα οποία κατασκευάστηκαν από την 1η Αυγούστου 1976. Η συμμόρφωση είναι υποχρεωτική για προϊόντα τα οποία πωλούνται στις ΗΠΑ. Ο εκτυπωτής είναι πιστοποιημένος ως προϊόν laser «Κλάσης 1» σύμφωνα με το Πρότυπο Απόδοσης Ακτινοβολίας το οποίο έχει θεσπίσει το υπουργείο Υγείας των ΗΠΑ βάσει του νόμου του 1968 περί «Ελέγχου ακτινοβολίας για την υγεία και την ασφάλεια».

Επειδή η ακτινοβολία η οποία εκπέμπεται μέσα στον εκτυπωτή περιορίζεται εξ ολοκλήρου μέσα στα προστατευτικά περιβλήματα και τα εξωτερικά καλύμματα, η δέσμη laser δεν μπορεί να διαφύγει προς τα έξω σε καμιά φάση της κανονικής λειτουργίας του εκτυπωτή.

ΠΡΟΕΙΔΟΠΟΙΗΣΗ!

Η χρήση των χειριστηρίων, οι ρυθμίσεις και οι λοιπές διαδικασίες που δεν προσδιορίζονται σε αυτό το εγχειρίδιο μπορούν να εκθέσουν το χρήστη σε επικίνδυνη ακτινοβολία.

Καναδικοί κανονισμοί DOC

Πληρεί τις προδιαγραφές ηλεκτρομαγνητικής συμβατότητας (EMC) συσκευών Κλάσης B.

«Conforme á la classe B des normes canadiennes de compatibilité électromagnétique. «CEM».»

Κορεατική δήλωση EMI

사용자 안내문 (B급 기기)

이 기기는 비업무용으로 전자파장애검정을 받은 기기로서, 주거지역에서는 물론 모든 지역에서 사용할 수 있습니다.

Δήλωση VCCI (Ιαπωνία)

この装置は、情報処理装置等電波障害自主規制協議会（VCCI）の基準に基づくクラスB情報技術装置です。この装置は、家庭環境で使用することを目的としていますが、この装置がラジオやテレビジョン受信機に近接して使用されると、受信障害を引き起こすことがあります。
取り扱い説明書に従って正しい取り扱いをして下さい。

Δήλωση laser για τη Φινλανδία

LASERTURVALLISUUS

LUOKAN 1 LASERLAITE

KLASS 1 LASER APPARAT

HP LaserJet 1150, 1300 -laserkirjoitin on käyttäjän kannalta turvallinen luokan 1 laserlaite. Normaalisessa käytössä kirjoittimen suojakoteloitinta estää lasersäteiden pääsyn laitteen ulkopuolelle.

Laitteen turvallisuusluokka on määritetty standardin EN 60825-1 (1993) mukaisesti.

VAROITUS!

Laitteen käyttäminen muulla kuin käyttöohjeessa mainitulla tavalla saattaa altistaa käyttäjän turvallisuusluokan 1 ylittävälle näkymättömälle lasersäteilylle.

VARNING!

Om apparaten används på annat sätt än i bruksanvisning specificerats, kan användaren utsättas för osynlig laserstrålning, som överskrider gränsen för laserklass 1.

HUOLTO

HP LaserJet 1150, 1300 -kirjoittimen sisällä ei ole käyttäjän huollettavissa olevia kohteita. Laitteen saa avata ja huoltaa ainoastaan sen huoltamiseen koulutettu henkilö. Tällaiseksi huoltotoimenpiteeksi ei katsota väriainekasetin vaihtamista, paperiradan puhdistusta tai muita käyttäjän käsikirjassa lueteltuja, käyttäjän tehtäväksi tarkoitettuja ylläpitotoimia, jotka voidaan suorittaa ilman erikoistyökaluja.

VARO!

Mikäli kirjoittimen suojakotelo avataan, olet alttiina näkymättömälle lasersäteilylle laitteen ollessa toiminnassa. Älä katso säteeseen.

VARNING!

Om laserprinterns skyddshölje öppnas då apparaten är i funktion, utsättas användaren för osynlig laserstrålning. Betrakta ej strålen.

Tiedot laitteessa käytettävän laserdiodin säteilyominaisuuksista:

Aallonpituus 770-795 nm

Teho 5 mW

Luokan 3B laser

B Προδιαγραφές μέσων εκτύπωσης

Το παράρτημα αυτό παρέχει πληροφορίες για τα παρακάτω θέματα:

- [Προδιαγραφές μέσων εκτύπωσης](#)
- [Υποστηριζόμενα μεγέθη χαρτιού και άλλων μέσων εκτύπωσης](#)
- [Οδηγίες χρήσης μέσων εκτύπωσης](#)

Προδιαγραφές μέσων εκτύπωσης

Οι εκτυπωτές HP LaserJet αποδίδουν άριστη ποιότητα εκτύπωσης. Ο εκτυπωτής δέχεται μια μεγάλη ποικιλία μέσων εκτύπωσης, όπως χαρτί με διατρήσεις (καθώς και ανακυκλωμένο χαρτί), φακέλους, ετικέτες, διαφάνειες προβολής, περγαμηνή και χαρτί μη τυποποιημένου μεγέθους. Οι ιδιότητες του χαρτιού, όπως το βάρος του και η περιεκτικότητα σε ίνες και σε υγρασία είναι σημαντικοί παράγοντες οι οποίοι επηρεάζουν την απόδοση του εκτυπωτή και την ποιότητα της εκτύπωσης.

Ο εκτυπωτής μπορεί να χρησιμοποιήσει μια μεγάλη ποικιλία τύπων χαρτιού και άλλων μέσων εκτύπωσης, σύμφωνα με τις οδηγίες αυτού του εγχειριδίου. Τα μέσα εκτύπωσης τα οποία δεν πληρούν τις απαιτήσεις που ορίζονται σε αυτό το εγχειρίδιο μπορεί να προκαλέσουν τα ακόλουθα προβλήματα:

- Κακή ποιότητα εκτύπωσης
- Αυξημένες εμπλοκές χαρτιού
- Πρόωρη φθορά του εκτυπωτή, με αποτέλεσμα να απαιτείται επισκευή του

Για το καλύτερο δυνατό αποτέλεσμα, χρησιμοποιείτε μόνο χαρτί και μέσα εκτύπωσης της HP. Η Hewlett-Packard Company δεν συνιστά τη χρήση μέσων εκτύπωσης άλλης μάρκας. Η HP δεν μπορεί να επηρεάσει ή να ελέγξει την ποιότητά τους, επειδή δεν είναι δικά της προϊόντα.

Μερικού τύπου χαρτιού ίσως πληρούν τις προδιαγραφές που αναφέρονται στο εγχειρίδιο αυτό, ωστόσο δεν αποφέρουν ικανοποιητικά αποτελέσματα. Αυτό ενδέχεται να οφείλεται σε κακό χειρισμό, μη αποδεκτά επίπεδα θερμοκρασίας και υγρασίας ή άλλες μεταβλητές, τις οποίες η Hewlett-Packard αδυνατεί να ελέγξει.

Πριν αγοράσετε μεγάλες ποσότητες μέσων εκτύπωσης, βεβαιωθείτε ότι αυτά πληρούν τις προδιαγραφές που αναφέρονται στο εγχειρίδιο αυτό, καθώς και στο *Guidelines for Paper and Other Print Media* (Οδηγίες για χαρτί και άλλα μέσα εκτύπωσης). (Για περισσότερες πληροφορίες σχετικά με το πώς να παραγγείλετε το *Guidelines for Paper and Other Print Media*, ανατρέξτε στην ενότητα [Παραγγελία αναλωσίμων και εξαρτημάτων](#)). Να δοκιμάζετε πάντοτε ένα δείγμα του χαρτιού, πριν το προμηθευτείτε σε ποσότητες.

ΠΡΟΣΟΧΗ

Η χρήση χαρτιού το οποίο δεν πληρεί τις προδιαγραφές της HP μπορεί να δημιουργήσει προβλήματα στον εκτυπωτή σε βαθμό που να είναι απαραίτητη η επισκευή του. Η επισκευή αυτή δεν καλύπτεται από την εγγύηση ή τα συμβόλαια συντήρησης της Hewlett-Packard.

Υποστηριζόμενα μεγέθη χαρτιού και άλλων μέσων εκτύπωσης

Τα υποστηριζόμενα μεγέθη χαρτιού και άλλων μέσων εκτύπωσης είναι τα εξής:

- **Ελάχιστο:** 76 x 127 mm (3 x 5")
- **Μέγιστο:** 216 x 356 mm (8,5 x 14")

Χαρτί

Για το καλύτερο δυνατό αποτέλεσμα, χρησιμοποιείτε συμβατικό χαρτί 20 lb (75 g/m²). Για το καλύτερο δυνατό αποτέλεσμα, χρησιμοποιείτε καλής ποιότητας χαρτί, χωρίς κοψίματα, σκισίματα, κηλίδες, σκόνη, ασταθή επιφάνεια, τσαλακώματα, κενά και κυρτές ή τσαλακωμένες άκρες.

Αν δεν είστε βέβαιοι για τον τύπο του χαρτιού (όπως bond ή ανακυκλωμένο), ελέγξτε την ετικέτα στη συσκευασία του χαρτιού.

Μερικά χαρτιά προκαλούν προβλήματα ποιότητας εκτύπωσης, εμπλοκές ή βλάβες στον εκτυπωτή.

Χρήση χαρτιού

Πρόβλημα	Πρόβλημα με το χαρτί	Λύση
Κακή ποιότητα εκτύπωσης ή προσκόλληση γραφίτη. Προβλήματα στην τροφοδοσία.	Υπερβολικά υγρό, υπερβολικά τραχύ, υπερβολικά λείο ή ανάγλυφο. Ελαττωματική παρτίδα χαρτιού.	Δοκιμάστε άλλου είδους χαρτί: μεταξύ 100-250 Sheffield και 4-6% περιεκτικότητα σε υγρασία.
Παραλείψεις κατά σημεία, εμπλοκές, κύρτωση.	Ακατάλληλη αποθήκευση.	Αποθηκεύετε το χαρτί σε επίπεδη θέση, μέσα στο αδιάβροχο περιτύλιγμά του.
Αυξημένη γκριζα σκίαση στο φόντο.	Το χαρτί μπορεί να είναι πολύ βαρύ.	Χρησιμοποιήστε ελαφρύτερο χαρτί.
Υπερβολική κύρτωση (τύλιγμα). Προβλήματα στην τροφοδοσία.	Πολύ υγρό, ακατάλληλη φορά γραμμώσεων ή κατασκευή με λεπτές γραμμώσεις.	Χρησιμοποιήστε χαρτί με μεγάλες γραμμώσεις. Εκτυπώστε με τη χρήση της διαδρομής απευθείας εξόδου.
Εμπλοκές ή ζημιά στον εκτυπωτή.	Κομμένα κομμάτια ή διατρήσεις.	Μη χρησιμοποιείτε χαρτί με κομμένα κομμάτια ή διατρήσεις.
Προβλήματα στην τροφοδοσία.	Οδοντωτές άκρες.	Χρησιμοποιήστε χαρτί καλής ποιότητας.

Σημείωση

Ο εκτυπωτής χρησιμοποιεί θερμότητα και πίεση για τη σταθεροποίηση του γραφίτη στο χαρτί. Βεβαιωθείτε ότι τα επιστολόχαρτα ή οι προτυπωμένες φόρμες που τυχόν χρησιμοποιείτε έχουν εκτυπωθεί με μελάνες συμβατές με τη θερμοκρασία του σταθεροποιητή γραφίτη (200° C ή 392° F για 0,1 δευτερόλεπτο).

Μη χρησιμοποιείτε προτυπωμένα επιστολόχαρτα τα οποία έχουν εκτυπωθεί με μελάνες χαμηλής θερμοκρασίας, όπως αυτές που χρησιμοποιούνται σε ορισμένους τύπους θερμογραφίας.

Μη χρησιμοποιείτε εταιρικό επιστολόχαρτο με υπερυψωμένο ανάγλυφο.

Μη χρησιμοποιείτε διαφάνειες σχεδιασμένες για εκτυπωτές έγχυσης μελάνης (inkjet) ή για άλλους εκτυπωτές χαμηλής θερμοκρασίας. Χρησιμοποιείτε μόνο διαφάνειες οι οποίες προορίζονται για χρήση με τους εκτυπωτές HP LaserJet.

Ετικέτες

Κατασκευή ετικετών

Πριν διαλέξετε ετικέτες, λάβετε υπόψη την ποιότητα του κάθε στοιχείου:

- **Κόλλες:** Το υλικό το οποίο χρησιμοποιείται για την κόλληση πρέπει να παραμένει σταθερό στους 200° C (392° F), που είναι η μέγιστη θερμοκρασία σταθεροποίησης γραφίτη του εκτυπωτή.
- **Διάταξη:** Χρησιμοποιείτε μόνο ετικέτες, ανάμεσα στις οποίες δεν υπάρχει εκτεθειμένο χαρτί βάσης. Οι ετικέτες με κενά διαστήματα μεταξύ τους συνήθως ξεκολλούν και προκαλούν σοβαρές εμπλοκές.
- **Κύρτωση:** Πριν από την εκτύπωση, οι ετικέτες πρέπει να είναι επίπεδες με μέγιστη κύρτωση 13 mm (0,5") προς κάθε κατεύθυνση.
- **Κατάσταση:** Μη χρησιμοποιείτε ετικέτες με τσαλακώματα, φυσαλίδες ή άλλες ενδείξεις αποκόλλησης.

Διαφάνειες

Οι διαφάνειες τις οποίες χρησιμοποιείτε στον εκτυπωτή πρέπει να αντέχουν στους 200° C (392° F), που είναι η μέγιστη θερμοκρασία σταθεροποίησης γραφίτη του εκτυπωτή.

Φάκελοι

Κατασκευή φακέλων

Η κατασκευή των φακέλων είναι ζωτικής σημασίας. Οι γραμμές δίπλωσης του φακέλου μπορεί να διαφέρουν σημαντικά, όχι μόνο μεταξύ των φακέλων διαφορετικών κατασκευαστών αλλά και μέσα σε ένα κουτί του ίδιου κατασκευαστή. Η επιτυχημένη εκτύπωση σε φακέλους εξαρτάται από την ποιότητα των φακέλων. Πριν διαλέξετε φακέλους, έχετε υπόψη σας τα εξής:

- **Βάρος:** Το βάρος του χαρτιού των φακέλων δεν πρέπει να υπερβαίνει τις 28 lb (105 g/m²), διαφορετικά οι εμπλοκές είναι πολύ πιθανές.
- **Κατασκευή:** Πριν από την εκτύπωση, οι φάκελοι πρέπει να είναι επίπεδοι, με κύρτωση μικρότερη από 6 mm (0,25") και δεν πρέπει να περιέχουν αέρα. Φάκελοι οι οποίοι παγιδεύουν αέρα, μπορεί να προκαλέσουν προβλήματα.
- **Κατάσταση:** Βεβαιωθείτε ότι οι φάκελοι δεν είναι τσαλακωμένοι, τσακισμένοι ή κατεστραμμένοι.
- **Μεγέθη:** Από 90 x 160 mm (3,5 x 6,3") έως 178 x 254 mm (7 x 10").

Φάκελοι με ενώσεις και στις δύο πλευρές

Η κατασκευή του τύπου αυτού έχει κατακόρυφες ενώσεις και στις δύο πλευρές του φακέλου αντί για διαγώνιες ενώσεις. Αυτός ο τύπος φακέλου είναι πιθανότερο να παρουσιάσει τσαλακώματα. Βεβαιωθείτε ότι η ένωση καλύπτει όλο το μήκος του φακέλου μέχρι τη γωνία, όπως φαίνεται στο παρακάτω σχήμα:

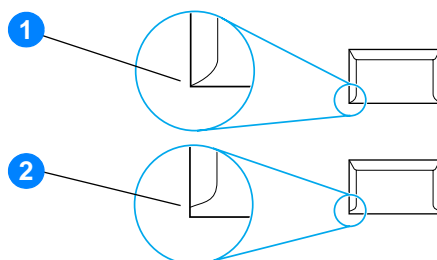

- 1 αποδεκτή κατασκευή φακέλων
- 2 μη αποδεκτή κατασκευή φακέλων

Φάκελοι με αυτοκόλλητες ταινίες ή πτερύγια

Φάκελοι με αφαιρούμενη αυτοκόλλητη ταινία ή με περισσότερα από ένα πτερύγια («αυτιά») που διπλώνουν προς τα κάτω για να σφραγίσουν, πρέπει να είναι κατασκευασμένοι με κολλητικές ουσίες συμβατές με τη θερμότητα και την πίεση που αναπτύσσεται στον εκτυπωτή. 200° C (392° F). Τα επιπλέον αυτιά ή οι λωρίδες ενδέχεται να προκαλέσουν τσαλάκωμα, τσάκισμα ή εμπλοκές.

Αποθήκευση φακέλων

Οι καλές συνθήκες αποθήκευσης των φακέλων συμβάλλουν στην καλή ποιότητα της εκτύπωσης. Οι φάκελοι πρέπει να διατηρούνται επίπεδοι. Αν παγιδευτεί αέρας στο φάκελο και δημιουργηθεί φυσαλίδα, είναι πιθανόν ο φάκελος να τσαλακωθεί κατά την εκτύπωση.

Κάρτες και μέσα εκτύπωσης μεγάλου βάρους

Μπορείτε να εκτυπώσετε πολλούς τύπους καρτών από το δίσκο εισόδου χαρτιού, όπως ευχετήριες κάρτες και καρτέλες ευρετηρίου. Ορισμένοι τύποι καρτών αποδίδουν καλύτερα από άλλους, επειδή η μορφή τους είναι καταλληλότερη για τροφοδοσία σε έναν εκτυπωτή laser.

Για την καλύτερη δυνατή απόδοση του εκτυπωτή, μη χρησιμοποιείτε χαρτί βαρύτερο από 42 lb (157 g/m²). Το υπερβολικά βαρύ χαρτί ενδέχεται να προκαλέσει προβλήματα τροφοδοσίας, προβλήματα στοίβαξης, εμπλοκές χαρτιού, κακή σταθεροποίηση γραφίτη, κακή ποιότητα εκτύπωσης ή υπερβολική φθορά των μηχανικών μερών.

Σημείωση

Μπορείτε να δοκιμάσετε να εκτυπώσετε σε βαρύτερο χαρτί αν δεν γεμίσετε το δίσκο εισόδου μέχρι πάνω και αν χρησιμοποιήσετε χαρτί με βαθμό στιλπνότητας 100-180 Sheffield.

Κατασκευή καρτών

- **Στιλπνότητα:** Οι κάρτες βάρους 36-42 lb (135-157 g/m²) πρέπει να έχουν βαθμό στιλπνότητας 100-180 Sheffield. Οι κάρτες βάρους 16-36 lb (60-135 g/m²) πρέπει να έχουν βαθμό στιλπνότητας 100-250 Sheffield.
- **Μορφή:** Οι κάρτες πρέπει να διατηρούνται επίπεδες, με κύρτωση μικρότερη από 5 mm (0,2").
- **Κατάσταση:** Βεβαιωθείτε ότι οι κάρτες δεν είναι τσαλακωμένες, τσακισμένες ή κατεστραμμένες.
- **Μεγέθη:** Χρησιμοποιείτε μόνο κάρτες μεγέθους εντός των ορίων που ακολουθούν:
 - **Ελάχιστο:** 76 x 127 mm (3 x 5")
 - **Μέγιστο:** 216 x 356 mm (8,5 x 14,0")

Οδηγίες για τις κάρτες

Ρυθμίστε τα περιθώρια τουλάχιστον στα 2 mm (0,08") από τα άκρα.

Εγγύηση και παραχώρηση άδειας χρήσης λογισμικού

Το παράρτημα αυτό παρέχει πληροφορίες για τα παρακάτω θέματα:

- [Άδεια χρήσης λογισμικού της Hewlett-Packard](#)
- [Δήλωση περιορισμένης εγγύησης Hewlett-Packard](#)
- [Περιορισμένη εγγύηση για τη διάρκεια ζωής της κασέτας γραφίτη](#)
- [Συντήρηση μηχανικού εξοπλισμού](#)
- [Παρατεταμένη εγγύηση](#)
- [Οδηγίες επανασυσκευασίας του εκτυπωτή](#)
- [Επικοινωνία με τη HP](#)

Άδεια χρήσης λογισμικού της Hewlett-Packard

ΠΡΟΣΟΧΗ: Η ΧΡΗΣΗ ΤΟΥ ΛΟΓΙΣΜΙΚΟΥ ΥΠΟΚΕΙΤΑΙ ΣΤΟΥΣ ΟΡΟΥΣ ΤΗΣ ΑΔΕΙΑΣ ΧΡΗΣΗΣ ΛΟΓΙΣΜΙΚΟΥ ΤΗΣ HP ΟΙ ΟΠΟΙΟΙ ΔΙΑΤΥΠΩΝΟΝΤΑΙ ΠΑΡΑΚΑΤΩ. Η ΧΡΗΣΗ ΤΟΥ ΛΟΓΙΣΜΙΚΟΥ ΥΠΟΔΗΛΩΝΕΙ ΤΗΝ ΑΠΟΔΟΧΗ ΤΩΝ ΟΡΩΝ ΑΥΤΩΝ ΕΚ ΜΕΡΟΥΣ ΣΑΣ.

ΟΡΟΙ ΑΔΕΙΑΣ ΧΡΗΣΗΣ ΛΟΓΙΣΜΙΚΟΥ ΤΗΣ HP

Οι Όροι Άδειας οι οποίοι ακολουθούν, διέπουν τη χρήση του Λογισμικού, εκτός αν έχετε υπογράψει χωριστό συμβόλαιο με τη Hewlett-Packard.

Παραχώρηση Άδειας. Η Hewlett-Packard σας παραχωρεί άδεια χρήσης ενός αντιγράφου του Λογισμικού. «Χρήση» σημαίνει αποθήκευση, φόρτωση, εγκατάσταση, εκτέλεση ή προβολή του Λογισμικού. Δεν επιτρέπεται να τροποποιήσετε το Λογισμικό ή να απενεργοποιήσετε οποιοδήποτε χαρακτηριστικό άδειας ή ελέγχου του Λογισμικού. Αν η άδεια χρήσης του Λογισμικού παραχωρείται για «ταυτόχρονη χρήση», δεν πρέπει να επιτρέπετε σε περισσότερους από το μέγιστο αριθμό εξουσιοδοτημένων χρηστών να χρησιμοποιούν το Λογισμικό ταυτόχρονα.

Κυριότητα. Το Λογισμικό ανήκει στη Hewlett-Packard και έχει κατοχυρωθεί ως προς τα πνευματικά δικαιώματα από τη Hewlett-Packard ή τους προμηθευτές της. Η άδεια χρήσης δεν σας παρέχει κανέναν τίτλο ή ιδιοκτησία του Λογισμικού και δεν αποτελεί πώληση κανενός δικαιώματος επί του Λογισμικού. Οι προμηθευτές της Hewlett-Packard μπορούν να προστατεύσουν τα δικαιώματά τους σε περίπτωση οποιασδήποτε παραβίασης αυτών των Όρων Άδειας.

Αντίτυπα και Προσαρμογές. Μπορείτε να δημιουργήσετε αντίτυπα ή προσαρμογές του Λογισμικού για λόγους αρχειοθέτησης και μόνο ή όταν η δημιουργία αντιτύπων ή προσαρμογών αποτελεί βασικό βήμα της εγκεκριμένης Χρήσης του Λογισμικού. Πρέπει να αντιγράφετε όλες τις ειδοποιήσεις περί πνευματικών δικαιωμάτων του πρωτότυπου Λογισμικού σε όλα τα αντίτυπα και τις προσαρμογές. Δεν επιτρέπεται η αντιγραφή του Λογισμικού σε οποιοδήποτε δημόσιο δίκτυο.

Απαγορεύεται η Αποκωδικοποίηση και η Αποκρυπτογράφηση. Δεν επιτρέπεται να αποκωδικοποιήσετε ούτε να απομεταγλωττίσετε το Λογισμικό χωρίς προηγούμενη γραπτή συναίνεση της HP. Υπό ορισμένες δικαιοδοσίες ενδέχεται να μην απαιτείται η έγκριση της HP για περιορισμένη αποκωδικοποίηση ή αποσυμπίληση. Κατόπιν αίτησης της HP, είστε υποχρεωμένοι να της παράσχετε εύλογα λεπτομερείς πληροφορίες σχετικά με οποιαδήποτε αποκωδικοποίηση ή αποσυμπίληση. Δεν επιτρέπεται η αποκρυπτογράφηση του Λογισμικού εκτός εάν η αποκρυπτογράφηση αποτελεί απαραίτητο μέρος της λειτουργίας του Λογισμικού.

Μεταβίβαση. Η άδεια χρήσης σας εκπνέει αυτόματα, μετά από οποιαδήποτε μεταβίβαση του Λογισμικού. Μετά τη μεταβίβαση θα πρέπει να παραδώσετε το Λογισμικό, μαζί με τυχόν αντίτυπα ή σχετική τεκμηρίωση, στο άτομο που δέχεται τη μεταβίβαση. Το άτομο αυτό πρέπει να αποδεχτεί τους παρόντες Όρους Άδειας Χρήσης ως προϋπόθεση της μεταβίβασης.

Τερματισμός. Η HP έχει το δικαίωμα να τερματίσει την άδεια χρήσης η οποία σας εκχωρήθηκε, αν ειδοποιηθεί για έλλειψη συμμόρφωσης με οποιονδήποτε από τους παρόντες Όρους Άδειας Χρήσης. Μετά τον τερματισμό της άδειας είστε υποχρεωμένοι να καταστρέψετε αμέσως το Λογισμικό, μαζί με όλα τα υπάρχοντα αντίτυπα, τις προσαρμογές και τα συγχωνευμένα τμήματα σε οποιαδήποτε μορφή.

Απαιτήσεις Εξαγωγής. Δεν επιτρέπεται να εξαγάγετε ή να επανεξαγάγετε το Λογισμικό ή οποιοδήποτε αντίγραφο ή προσαρμογή αυτού κατά παράβαση των ισχυόντων νόμων ή κανονισμών.

Περιορισμένα Δικαιώματα της Κυβέρνησης των ΗΠΑ. Το Λογισμικό και η συνοδευτική τεκμηρίωση έχουν αναπτυχθεί εξολοκλήρου με ιδιωτικά έξοδα. Η παράδοσή τους καθώς και η παραχώρηση άδειας χρήσης τους γίνονται ως «εμπορικό λογισμικό υπολογιστών» όπως ορίζεται από τους κανονισμούς DFARS 252.227-7013 (Οκτώβριος 1988), DFARS 252.211-7015 (Μάιος 1991) ή DFARS 252.227-7014 (Ιούνιος 1995), ως «εμπορικό αντικείμενο» όπως ορίζεται από τον κανονισμό FAR 2.101(a) (Ιούνιος 1987) ή ως «Περιορισμένο λογισμικό υπολογιστών» όπως ορίζεται από τον κανονισμό FAR 52.227-19 (Ιούνιος 1987) (ή οποιονδήποτε ισότιμο κανονισμό ή συμβατική ρήτρα), οποιοδήποτε από τα παραπάνω ισχύει. Έχετε μόνον τα δικαιώματα εκείνα τα οποία προβλέπονται για τέτοιου είδους Λογισμικό και τη συνοδευτική τεκμηρίωσή του από τους ισχύοντες κανονισμούς DFARS ή FAR ή από τη συμβατική συμφωνία παραχώρησης άδειας χρήσης για λογισμικό της HP για το εν λόγω προϊόν.

Δήλωση περιορισμένης εγγύησης Hewlett-Packard

ΔΙΑΡΚΕΙΑ ΤΗΣ ΕΓΓΥΗΣΗΣ:

Ένα έτος από την ημερομηνία αγοράς.

1. Η HP εγγυάται σε σας, τον πελάτη και τελικό χρήστη, ότι ο μηχανικός εξοπλισμός, τα πρόσθετα εξαρτήματα και τα αναλώσιμα υλικά της HP θα είναι ελεύθερα ελαττωμάτων τόσο ως προς τα υλικά όσο και προς την κατασκευή, μετά την ημερομηνία αγοράς και για την περίοδο η οποία καθορίζεται παραπάνω. Αν η HP ειδοποιηθεί για την ύπαρξη τέτοιων ελαττωμάτων κατά την περίοδο της εγγύησης, τότε η HP θα επισκευάσει ή θα αντικαταστήσει, κατά την κρίση της, τα προϊόντα τα οποία θα αποδειχθούν ελαττωματικά. Τα ανταλλακτικά προϊόντα μπορούν να είναι είτε καινούργια είτε σε κατάσταση εφάμιλλη με αυτήν των καινούργιων προϊόντων.
2. Η HP σας εγγυάται ότι το λογισμικό της HP δεν θα αστοχήσει κατά την εκτέλεση των εντολών προγραμματισμού τις οποίες περιέχει, μετά την ημερομηνία αγοράς και για την περίοδο η οποία καθορίζεται παραπάνω, εξαιτίας ελαττωμάτων υλικών και κατασκευής, εφόσον εγκατασταθεί και χρησιμοποιείται σωστά. Αν η HP ειδοποιηθεί για την ύπαρξη τέτοιων ελαττωμάτων κατά την περίοδο της εγγύησης, τότε η HP θα αντικαταστήσει το μέσο του λογισμικού το οποίο δεν εκτελεί τις εντολές προγραμματισμού τις οποίες περιέχει, εξαιτίας τέτοιων ελαττωμάτων.
3. Η HP δεν εγγυάται ότι η λειτουργία των προϊόντων της θα είναι αδιάκοπη ή ελεύθερη σφαλμάτων. Αν η HP δεν μπορέσει να επισκευάσει ή να αντικαταστήσει μέσα σε εύλογο χρονικό διάστημα οποιοδήποτε προϊόν σύμφωνα με τις συνθήκες της εγγύησης, τότε θα δικαιούστε επιστροφή του ποσού αγοράς, με την έγκαιρη επιστροφή του προϊόντος.
4. Τα προϊόντα της HP ενδέχεται να περιέχουν ανακατασκευασμένα μέρη με απόδοση ισοδύναμη των καινούργιων ή ενδέχεται να έχουν υποστεί συμπτωματική χρήση.
5. Η εγγύηση δεν ισχύει για ελαττώματα τα οποία οφείλονται σε (α) εσφαλμένη ή ακατάλληλη συντήρηση ή βαθμονόμηση/μικρορρύθμιση, (β) λογισμικό, διασυνδέσεις, εξαρτήματα ή αναλώσιμα που δεν διατίθενται από τη HP, (γ) μη εξουσιοδοτημένη τροποποίηση ή κακή χρήση, (δ) λειτουργία εκτός των αναφερομένων προδιαγραφών περιβάλλοντος για το προϊόν ή (ε) εσφαλμένη συντήρηση ή προετοιμασία της τοποθεσίας.
6. **Η HP ΔΕΝ ΠΑΡΕΧΕΙ ΚΑΜΙΑ ΑΛΛΗ ΡΗΤΗ ΕΓΓΥΗΣΗ Ή ΣΥΝΘΗΚΗ, ΓΡΑΠΤΗ Ή ΠΡΟΦΟΡΙΚΗ.** ΣΤΟ ΒΑΘΜΟ ΠΟΥ ΕΠΙΤΡΕΠΕΤΑΙ ΑΠΟ ΤΗΝ ΤΟΠΙΚΗ ΝΟΜΟΘΕΣΙΑ, ΚΑΘΕ ΕΜΜΕΣΗ ΕΓΓΥΗΣΗ Ή ΣΥΝΘΗΚΗ ΕΜΠΟΡΕΥΣΙΜΟΤΗΤΑΣ, ΙΚΑΝΟΠΟΙΗΤΙΚΗΣ ΠΟΙΟΤΗΤΑΣ Ή ΚΑΤΑΛΛΗΛΟΤΗΤΑΣ ΓΙΑ ΚΑΠΟΙΟ ΣΥΓΚΕΚΡΙΜΕΝΟ ΣΚΟΠΟ ΠΕΡΙΟΡΙΖΕΤΑΙ ΣΤΗ ΔΙΑΡΚΕΙΑ ΤΗΣ ΡΗΤΗΣ ΕΓΓΥΗΣΗΣ Η ΟΠΟΙΑ ΠΕΡΙΓΡΑΦΕΤΑΙ ΠΑΡΑΠΑΝΩ. Σε ορισμένες χώρες/περιοχές, πολιτείες ή επαρχίες δεν επιτρέπεται ο περιορισμός της διάρκειας μιας σιωπηρής εγγύησης, συνεπώς, ο ανωτέρω περιορισμός μπορεί να μην ισχύει στην περίπτωση σας. Η παρούσα εγγύηση σας παρέχει συγκεκριμένα νομικά δικαιώματα. Μπορεί επίσης να έχετε και άλλα δικαιώματα τα οποία διαφέρουν από χώρα/περιοχή σε χώρα/περιοχή, από πολιτεία σε πολιτεία ή από επαρχία σε επαρχία.
7. ΣΤΟ ΒΑΘΜΟ ΠΟΥ ΕΠΙΤΡΕΠΕΤΑΙ ΑΠΟ ΤΗΝ ΤΟΠΙΚΗ ΝΟΜΟΘΕΣΙΑ, ΤΑ ΕΝΔΙΚΑ ΜΕΣΑ ΤΑ ΟΠΟΙΑ ΠΡΟΒΛΕΠΟΝΤΑΙ ΑΠΟ ΤΗΝ ΠΑΡΟΥΣΑ ΕΓΓΥΗΣΗ ΕΙΝΑΙ ΤΑ ΜΟΝΑ ΚΑΙ ΑΠΟΚΛΕΙΣΤΙΚΑ ΜΕΣΑ ΤΑ ΟΠΟΙΑ ΕΧΕΤΕ ΣΤΗ ΔΙΑΘΕΣΗ ΣΑΣ. ΠΛΗΝ ΤΩΝ ΠΡΟΑΝΑΦΕΡΘΕΝΤΩΝ, Η HP ΚΑΙ ΟΙ ΠΡΟΜΗΘΕΥΤΕΣ ΤΗΣ ΔΕΝ ΦΕΡΟΥΝ ΚΑΜΙΑ ΕΥΘΥΝΗ ΓΙΑ ΑΠΩΛΕΙΑ ΔΕΔΟΜΕΝΩΝ Ή ΓΙΑ ΑΜΕΣΗ, ΕΙΔΙΚΗ, ΣΥΜΠΤΩΜΑΤΙΚΗ, ΠΑΡΕΠΟΜΕΝΗ (ΣΥΜΠΕΡΙΛΑΜΒΑΝΟΜΕΝΩΝ ΚΑΙ ΔΙΑΦΥΓΟΝΤΩΝ ΚΕΡΔΩΝ Ή ΑΠΩΛΕΣΘΕΝΤΩΝ ΔΕΔΟΜΕΝΩΝ) Ή ΑΛΛΗ ΖΗΜΙΑ, ΕΙΤΕ ΑΥΤΗ ΠΡΟΚΥΠΤΕΙ ΕΚ ΣΥΜΒΑΣΕΩΝ, ΕΞ ΑΔΙΚΟΠΡΑΞΙΑΣ Ή ΑΛΛΩΣ ΠΩΣ. Σε ορισμένες χώρες/περιοχές, πολιτείες ή επαρχίες δεν επιτρέπεται η εξαίρεση ή ο περιορισμός των συμπτωματικών ή των παρεπόμενων ζημιών, συνεπώς, ο ανωτέρω περιορισμός μπορεί να μην ισχύει στην περίπτωση σας.

ΓΙΑ ΣΥΝΑΛΛΑΓΕΣ ΜΕ ΚΑΤΑΝΑΛΩΤΕΣ ΣΤΗΝ ΑΥΣΤΡΑΛΙΑ ΚΑΙ ΤΗ ΝΕΑ ΖΗΛΑΝΔΙΑ, ΟΙ ΟΡΟΙ ΤΗΣ ΠΑΡΟΥΣΑΣ ΔΗΛΩΣΗΣ ΕΓΓΥΗΣΗΣ, ΜΕ ΕΞΑΙΡΕΣΗ ΣΤΟ ΒΑΘΜΟ ΠΟΥ ΑΥΤΟ ΕΠΙΤΡΕΠΕΤΑΙ ΑΠΟ ΤΗΝ ΚΕΙΜΕΝΗ ΝΟΜΟΘΕΣΙΑ, ΔΕΝ ΑΠΟΚΛΕΙΟΥΝ, ΔΕΝ ΠΕΡΙΟΡΙΖΟΥΝ ΟΥΤΕ ΤΡΟΠΟΠΟΙΟΥΝ, ΑΛΛΑ ΕΠΑΥΞΑΝΟΥΝ, ΤΑ ΥΠΟΧΡΕΩΤΙΚΑ ΝΟΜΟΘΕΤΗΜΕΝΑ ΔΙΚΑΙΩΜΑΤΑ ΤΑ ΟΠΟΙΑ ΙΣΧΥΟΥΝ ΓΙΑ ΤΗΝ ΠΩΛΗΣΗ ΠΡΟΪΟΝΤΩΝ ΤΗΣ HP ΣΕ ΑΥΤΟΥΣ ΤΟΥΣ ΚΑΤΑΝΑΛΩΤΕΣ.

Περιορισμένη εγγύηση για τη διάρκεια ζωής της κασέτας γραφίτη

Σημείωση

Η παρακάτω εγγύηση ισχύει για την κασέτα γραφίτη η οποία συνοδεύει τον εκτυπωτή σας.

Οι κασέτες γραφίτη της HP είναι εγγυημένες ως προς την απουσία ελαττωμάτων υλικών και κατασκευής έως ότου τελειώσει ο γραφίτης. Η εγγύηση καλύπτει οποιοδήποτε ελάττωμα ή δυσλειτουργία σε κάθε νέα κασέτα γραφίτη της HP.

Συνήθεις ερωτήσεις

Για πόσο χρονικό διάστημα διαρκεί η κάλυψη;

Η κάλυψη διαρκεί έως ότου τελειώσει ο γραφίτης της HP και τη στιγμή εκείνη λήγει και η εγγύηση.

Πώς θα ξέρω πότε τελειώνει ο γραφίτης της HP;

Όταν στη σελίδα η οποία εκτυπώνεται εμφανιστούν περιοχές με άτονη ή αχνή εκτύπωση ή όταν εμφανιστεί στην οθόνη μήνυμα ότι η κασέτα γραφίτη βρίσκεται στο τέλος της διάρκειας ζωής της, αυτό σημαίνει ότι έχει τελειώσει ο γραφίτης και η κασέτα γραφίτη έχει φθάσει στο τέλος της διάρκειας ζωής της.

Τι θα κάνει η Hewlett-Packard;

Η Hewlett-Packard, κατά την κρίση της, θα αντικαταστήσει το προϊόν, αν αποδειχτεί ότι είναι ελαττωματικό, ή θα σας επιστρέψει τα χρήματα της αγοράς του. Παρακαλούμε επισυνάψτε μια εκτυπωμένη σελίδα που να δείχνει τι εκτυπώνει η ελαττωματική κασέτα γραφίτη.

Τι δεν καλύπτει αυτή η εγγύηση;

Η εγγύηση δεν καλύπτει ξαναγεμισμένες, άδειες και παραβιασμένες κασέτες γραφίτη ή κασέτες γραφίτη οι οποίες έχουν τύχει κακοχρησίας με οποιοδήποτε τρόπο.

Πώς θα επιστρέψω την ελαττωματική κασέτα γραφίτη;

Αν η κασέτα γραφίτη αποδειχθεί ελαττωματική, συμπληρώστε το Πληροφοριακό Έντυπο Συντήρησης και επισυνάψτε μια εκτυπωμένη σελίδα που να δείχνει την ελαττωματική εκτύπωση. Επιστρέψτε το έντυπο και την κασέτα γραφίτη στο κατάστημα από το οποίο αγοράσατε την κασέτα γραφίτη και θα σας την αντικαταστήσουν.

Ποια είναι η ισχύουσα νομοθεσία στην πολιτεία, στην επαρχία ή στη χώρα/περιοχή μου;

Η παρούσα περιορισμένη εγγύηση σας παρέχει συγκεκριμένα νομικά δικαιώματα και είναι πιθανόν να έχετε επιπλέον δικαιώματα τα οποία ποικίλλουν από πολιτεία σε πολιτεία, από επαρχία σε επαρχία ή από χώρα/περιοχή σε χώρα/περιοχή. Η παρούσα περιορισμένη εγγύηση είναι η μοναδική εγγύηση για την κασέτα γραφίτη της HP και υπερσχύει κάθε άλλης εγγύησης η οποία αφορά αυτό το προϊόν.

ΣΕ ΚΑΜΙΑ ΠΕΡΙΠΤΩΣΗ Η ΕΤΑΙΡΙΑ HEWLETT-PACKARD ΔΕΝ ΘΑ ΕΙΝΑΙ ΥΠΕΥΘΥΝΗ ΓΙΑ ΣΥΜΠΤΩΜΑΤΙΚΗ, ΠΑΡΕΠΟΜΕΝΗ, ΕΙΔΙΚΗ, ΕΜΜΕΣΗ, ΠΟΙΝΙΚΗ Ή ΠΑΡΑΔΕΙΓΜΑΤΙΚΗ ΖΗΜΙΑ Ή ΓΙΑ ΔΙΑΦΥΓΟΝΤΑ ΚΕΡΔΗ ΛΟΓΩ ΠΑΡΑΒΙΑΣΗΣ ΤΗΣ ΠΑΡΟΥΣΑΣ ΕΓΓΥΗΣΗΣ Ή ΑΛΛΩΣ.

ΓΙΑ ΣΥΝΑΛΛΑΓΕΣ ΜΕ ΚΑΤΑΝΑΛΩΤΕΣ ΣΤΗΝ ΑΥΣΤΡΑΛΙΑ ΚΑΙ ΤΗ ΝΕΑ ΖΗΛΑΝΔΙΑ, ΟΙ ΟΡΟΙ ΤΗΣ ΠΑΡΟΥΣΑΣ ΔΗΛΩΣΗΣ ΕΓΓΥΗΣΗΣ, ΜΕ ΕΞΑΙΡΕΣΗ ΣΤΟ ΒΑΘΜΟ ΠΟΥ ΑΥΤΟ ΕΠΙΤΡΕΠΕΤΑΙ ΑΠΟ ΤΗΝ ΚΕΙΜΕΝΗ ΝΟΜΟΘΕΣΙΑ, ΔΕΝ ΑΠΟΚΛΕΙΟΥΝ, ΔΕΝ ΠΕΡΙΟΡΙΖΟΥΝ ΟΥΤΕ ΤΡΟΠΟΠΟΙΟΥΝ, ΑΛΛΑ ΕΠΑΥΞΑΝΟΥΝ, ΤΑ ΥΠΟΧΡΕΩΤΙΚΑ ΝΟΜΟΘΕΤΗΜΕΝΑ ΔΙΚΑΙΩΜΑΤΑ ΤΑ ΟΠΟΙΑ ΙΣΧΥΟΥΝ ΓΙΑ ΤΗΝ ΠΩΛΗΣΗ ΠΡΟΪΟΝΤΩΝ ΤΗΣ HP ΣΕ ΑΥΤΟΥΣ ΤΟΥΣ ΚΑΤΑΝΑΛΩΤΕΣ.

Συντήρηση μηχανικού εξοπλισμού

Αν ο μηχανικός εξοπλισμός (hardware) του εκτυπωτή παρουσιάσει προβλήματα κατά τη διάρκεια ισχύος της εγγύησης, η Hewlett-Packard προσφέρει τις ακόλουθες επιλογές υποστήριξης:

- **Υπηρεσίες επισκευής Hewlett-Packard:** Η Hewlett-Packard θα παραλάβει τη μονάδα, θα την επισκευάσει και θα σας την επιστρέψει μέσα σε 5 έως 10 ημέρες, ανάλογα με τον τόπο κατοικίας σας.
- **Επίσημος αντιπρόσωπος της Hewlett-Packard:** Μπορείτε να επιστρέψετε τη μονάδα στον τοπικό επίσημο αντιπρόσωπο της HP.

Παρατεταμένη εγγύηση

Το πακέτο υποστήριξης (SupportPack) της HP παρέχει κάλυψη για το προϊόν HP, καθώς και για όλα τα εσωτερικά εξαρτήματα τα οποία παρέχει η HP. Η συντήρηση του μηχανικού εξοπλισμού καλύπτει μια τριετή περίοδο η οποία αρχίζει από την ημερομηνία αγοράς του προϊόντος της HP. Ο πελάτης πρέπει να αγοράσει το HP SupportPack μέσα σε 180 ημέρες από την ημερομηνία αγοράς του προϊόντος HP. Για περισσότερες πληροφορίες, επικοινωνήστε με το Τμήμα Εξυπηρέτησης Πελατών της HP. Ανατρέξτε στην ενότητα [Γρήγορη πρόσβαση σε περισσότερες πληροφορίες](#).

Οδηγίες επανασυσκευασίας του εκτυπωτή

Κατά την επανασυσκευασία του εκτυπωτή ακολουθήστε τις παρακάτω οδηγίες:

- Αν είναι δυνατόν, εσωκλείστε δείγματα εκτυπώσεων και 5-10 φύλλα χαρτιού ή άλλου μέσου εκτύπωσης στο οποίο την εκτύπωση αντιμετωπίσατε προβλήματα.
- Αφαιρέστε και φυλάξτε τα στοιχεία μνήμης (DIMM) τα οποία είναι εγκατεστημένα στον εκτυπωτή. Για περισσότερες πληροφορίες, ανατρέξτε στην ενότητα [Εγκατάσταση ενός στοιχείου μνήμης DIMM \(ισχύει μόνο για τον εκτυπωτή 1300 series\)](#).

ΠΡΟΣΟΧΗ

Ο στατικός ηλεκτρισμός μπορεί να προκαλέσει βλάβη στα DIMM. Όταν πρόκειται να πιάσετε τα DIMM, φορέστε αντιστατικό βραχιόλι ή αγγίζετε συχνά την επιφάνεια της αντιστατικής συσκευασίας των DIMM και μετά γυμνό μέταλλο στον εκτυπωτή.

- Αφαιρέστε και φυλάξτε όλα τα καλώδια, τους δίσκους και τα πρόσθετα εξαρτήματα τα οποία είναι εγκατεστημένα στον εκτυπωτή.
- Αφαιρέστε και φυλάξτε την κασέτα γραφίτη.

ΠΡΟΣΟΧΗ

Για να αποτρέψετε την πρόκληση ζημιάς στην κασέτα γραφίτη, αποθηκεύστε την κασέτα στην αρχική της συσκευασία ή αποθηκεύστε την με τέτοιο τρόπο ώστε να μην εκτίθεται στο φως.

- Αν είναι δυνατόν, χρησιμοποιήστε το αρχικό κουτί και τα υλικά συσκευασίας. *Ζημιές που πιθανόν να προκληθούν κατά τη μεταφορά λόγω ανεπαρκούς συσκευασίας, βαρύνουν τον πελάτη.* Αν δεν διαθέτετε πια τα υλικά συσκευασίας του εκτυπωτή, απευθυνθείτε σε ένα γραφείο αποστολής δεμάτων της περιοχής σας για οδηγίες επανασυσκευασίας του εκτυπωτή.
- Εσωκλείστε συμπληρωμένο ένα αντίγραφο του πληροφοριακού εντύπου συντήρησης.
- Η Hewlett-Packard συνιστά να ασφαλίσετε τα προς αποστολή αντικείμενα.

Επικοινωνία με τη HP

Αν θέλετε να επικοινωνήσετε με τη HP για σέρβις ή υποστήριξη, χρησιμοποιήστε μία από τις παρακάτω συνδέσεις:

- Στις ΗΠΑ, πηγαίνετε στη διεύθυνση <http://www.hp.com/support/lj1150> για τον εκτυπωτή HP LaserJet 1150 ή στη διεύθυνση <http://www.hp.com/support/lj/1300> για τον εκτυπωτή HP LaserJet 1300 series.
- Στις υπόλοιπες χώρες, πηγαίνετε στη διεύθυνση <http://www.hp.com>

Παραγγελία αναλωσίμων και εξαρτημάτων

Παραγγελία αναλωσίμων και εξαρτημάτων

Μπορείτε να αυξήσετε τις δυνατότητες του εκτυπωτή με προαιρετικά πρόσθετα εξαρτήματα και αναλώσιμα. Για να διασφαλίσετε άριστη απόδοση, χρησιμοποιείτε αναλώσιμα και εξαρτήματα ειδικά σχεδιασμένα για τους εκτυπωτές HP LaserJet 1150 και HP LaserJet 1300 series.

Για να παραγγείλετε αναλώσιμα, πηγαίnete στη διεύθυνση <http://www.hp.com/support/lj1150> ή στη διεύθυνση <http://www.hp.com/support/lj1300>.

Ο εκτυπωτής HP LaserJet 1300 series διαθέτει τη δυνατότητα Smart Printing Supplies (Ενδειξη κατάστασης αναλωσίμων εκτύπωσης). Όταν εκτυπώνετε μια σελίδα ρυθμίσεων (Configuration) πατώντας και κρατώντας πατημένο το πλήκτρο **Εκκίνηση** για 5 δευτερόλεπτα, εκτυπώνεται μια σελίδα κατάστασης αναλωσίμων (Supplies Status) αμέσως μετά τη σελίδα ρυθμίσεων. Η σελίδα κατάστασης αναλωσίμων περιέχει πληροφορίες σχετικά με την ποσότητα του γραφίτη στην κασέτα γραφίτη, τους κωδικούς αναλωσίμων για παραγγελία, καθώς και ένδειξη σχετικά με το αν η κασέτα γραφίτη είναι γνήσιο αναλώσιμο HP.

Αναλώσιμα και εξαρτήματα

Πληροφορίες παραγγελίας

	Αναλώσιμο	Περιγραφή ή χρήση	Αριθμός παραγγελίας
Αναλώσιμα εκτύπωσης	Χαρτί πολλαπλής χρήσης HP Multipurpose paper	Χαρτί με τη φίρμα της HP για πολλές διαφορετικές χρήσεις (1 κουτί 10 δεσμιδών, με 500 φύλλα σε κάθε δεσμίδα). Για να παραγγείλετε ένα δείγμα, καλέστε, στις ΗΠΑ, τον αριθμό 1-800-471-4701.	HPM1120
	Χαρτί HP LaserJet paper	Χαρτί ανώτερης ποιότητας με τη φίρμα της HP για χρήση με εκτυπωτές HP LaserJet (1 κουτί 10 δεσμιδών, με 500 φύλλα σε κάθε δεσμίδα). Για να παραγγείλετε ένα δείγμα, καλέστε, στις ΗΠΑ, τον αριθμό 1-800-471-4701.	HPJ1124
	Φιλμ διαφανειών HP LaserJet transparency film	Φιλμ διαφανειών με τη φίρμα της HP για χρήση στους ασπρόμαυρους εκτυπωτές HP LaserJet.	92296T (letter) 92296U (A4)

Πληροφορίες παραγγελίας (συνέχεια)

	Αναλώσιμο	Περιγραφή ή χρήση	Αριθμός παραγγελίας
Κασέτα γραφίτη για τον εκτυπωτή HP LaserJet 1150	Κασέτα γραφίτη UltraPrecise	Ανταλλακτικές κασέτες γραφίτη για τους εκτυπωτές HP LaserJet 1300 series.	Q2624A
Κασέτες γραφίτη για τον εκτυπωτή HP LaserJet 1300 series	Κασέτες γραφίτη UltraPrecise	Ανταλλακτικές κασέτες γραφίτη για τους εκτυπωτές HP LaserJet 1300 series.	Q2613A (κασέτα γραφίτη για 2.500 σελίδες) Q2613X (κασέτα γραφίτη για 4.000 σελίδες)
Συμπληρωματικά εγχειρίδια	<i>HP LaserJet family print media guide</i> (Οδηγός μέσων εκτύπωσης για την οικογένεια εκτυπωτών HP LaserJet)	Ένας οδηγός για τη χρήση του χαρτιού και των άλλων μέσων εκτύπωσης με τους εκτυπωτές HP LaserJet.	5963-7863
Ανταλλακτικά	Κύλινδρος εισαγωγής χαρτιού	Παίρνει το χαρτί από το δίσκο εισόδου χαρτιού και το προωθεί μέσα στον εκτυπωτή.	RF0-1008CN
	Δίσκος εισόδου	Συγκρατεί το χαρτί που πρόκειται να εισαχθεί στον εκτυπωτή.	RM1-0553-000CN
	Κάλυμμα δίσκου εισόδου	Καλύπτει το χαρτί στο δίσκο εισόδου.	RM1-0554-000CN
	Κύλινδρος διαχωρισμού για τον εκτυπωτή	Εμποδίζει την τροφοδοσία πολλαπλών φύλλων χαρτιού στον εκτυπωτή.	RF0-1007CN
Εξαρτήματα	τροφοδότης χαρτιού 250 φύλλων	Εξάρτημα για τον εκτυπωτή HP LaserJet 1300 series. Είναι ένας πρόσθετος δίσκος εισόδου 250 φύλλων.	Q2485A

10/100 server εκτύπωσης δικτύου και ασύρματης εκτύπωσης

Πληροφορίες παραγγελίας

Εκτυπωτής HP LaserJet 1150

Στοιχείο και περιγραφή	Αριθμός παραγγελίας
Εξωτερικός server εκτύπωσης HP Jetdirect 175x fast-ethernet (οικονομικής σειράς, θύρα USB)	J6035B
Εξωτερικός server εκτύπωσης HP Jetdirect 310x fast-ethernet (με όλες τις δυνατότητες, θύρα USB)	J6038A
Εξωτερικός ασύρματος server εκτύπωσης HP Jetdirect 380x 802.11b (με όλες τις δυνατότητες, θύρα USB)	J6061A
Ασύρματος server εκτύπωσης HP Jetdirect WP110 802.11b (οικονομικής σειράς, παράλληλη θύρα)	J6062A
Ασύρματος προσαρμογέας Bluetooth για εκτυπωτές με παράλληλη θύρα	MPIPA330

Εκτυπωτής HP LaserJet 1300 series

Στοιχείο και περιγραφή	Αριθμός παραγγελίας
Server εκτύπωσης HP Jetdirect 200m fast-ethernet για περιφερειακές συσκευές LIO (οικονομικής σειράς)	J6039B
Server εκτύπωσης HP Jetdirect 250m fast-ethernet LIO (με όλες τις δυνατότητες)	J6042B
Ασύρματος server εκτύπωσης HP Jetdirect 280m 802.11b LIO (με όλες τις δυνατότητες)	J6044A
Εξωτερικός server εκτύπωσης HP Jetdirect 175x fast-ethernet (οικονομικής σειράς, θύρα USB)	J6035B
Εξωτερικός server εκτύπωσης HP Jetdirect 310x fast-ethernet (με όλες τις δυνατότητες, θύρα USB)	J6038A
Εξωτερικός ασύρματος server εκτύπωσης HP Jetdirect 380x 802.11b (με όλες τις δυνατότητες, θύρα USB)	J6061A
Ασύρματος server εκτύπωσης HP Jetdirect WP110 802.11b (οικονομικής σειράς, παράλληλη θύρα)	J6062A
Ασύρματος προσαρμογέας Bluetooth για εκτυπωτές με παράλληλη θύρα	MPIPA330

Ε Ρύθμιση παραμέτρων δικτύου

Εγκατάσταση κοινόχρηστου εκτυπωτή στα Windows 98 και Millennium

- 1 Κλείστε όλα τα ανοικτά προγράμματα.
- 2 Στη γραμμή εργασιών των Windows, κάντε κλικ στο **Έναρξη**, επιλέξτε **Ρυθμίσεις** και κάντε κλικ στο **Εκτυπωτές**.
- 3 Κάντε διπλό κλικ στο εικονίδιο **Προσθήκη εκτυπωτή**.
- 4 Στον «Οδηγό προσθήκης εκτυπωτή», κάντε κλικ στο **Επόμενο**.
- 5 Επιλέξτε **Εκτυπωτής δικτύου** και κάντε κλικ στο **Επόμενο**.
- 6 Πληκτρολογήστε το όνομα του κοινόχρηστου εκτυπωτή στο **Διαδρομή δικτύου ή όνομα ούρας** (για παράδειγμα, \\όνομα_υπολογιστή\όνομα_κοινόχρηστου_εκτυπωτή) και κάντε κλικ στο **Επόμενο**.
- 7 Κάντε κλικ στο κουμπί **Από δισκέτα**.
- 8 Κάντε κλικ στο κουμπί **Αναζήτηση**.
- 9 Στο παράθυρο διαλόγου «Άνοιγμα», επιλέξτε τη μονάδα CD-ROM, επιλέξτε το κατάλληλο αρχείο .inf και κάντε κλικ στο **OK**.
- 10 Επιλέξτε το πρόγραμμα οδήγησης για τον εκτυπωτή HP LaserJet 1150 ή τον εκτυπωτή HP LaserJet 1300 από τη λίστα και κάντε κλικ στο **Επόμενο**.
- 11 Αν θέλετε να αλλάξετε το προεπιλεγμένο όνομα εκτυπωτή, πληκτρολογήστε το νέο όνομα στο **Όνομα εκτυπωτή**.
- 12 Κάντε κλικ στο **Επόμενο**.
- 13 Επιλέξτε **Ναι** και κάντε κλικ στο **Τέλος**. Εκτυπώνεται μια δοκιμαστική σελίδα η οποία επιβεβαιώνει ότι ο εκτυπωτής έχει εγκατασταθεί και ρυθμιστεί σωστά.

Εγκατάσταση κοινόχρηστου εκτυπωτή στα Windows 2000

- 1 Κλείστε όλα τα ανοικτά προγράμματα.
- 2 Στη γραμμή εργασιών των Windows, κάντε κλικ στο **Έναρξη**, επιλέξτε **Ρυθμίσεις** και κάντε κλικ στο **Εκτυπωτές**.
- 3 Κάντε διπλό κλικ στο εικονίδιο **Προσθήκη εκτυπωτή**.
- 4 Στον «Οδηγό προσθήκης εκτυπωτή», κάντε κλικ στο **Επόμενο**.
- 5 Επιλέξτε **Τοπικός εκτυπωτής**, καταργήστε την επιλογή στο πλαίσιο **Αυτόματος εντοπισμός και εγκατάσταση εκτυπωτή Τοποθέτησης και Άμεσης λειτουργίας** και κάντε κλικ στο **Επόμενο**.
- 6 Επιλέξτε **Δημιουργία νέας θύρας**, επιλέξτε **Τοπική θύρα** από την αναπτυσσόμενη λίστα **Τύπος** και κάντε κλικ στο **Επόμενο**.
- 7 Στο παράθυρο διαλόγου που εμφανίζεται, πληκτρολογήστε το όνομα της νέας θύρας (για παράδειγμα, \\όνομα_υπολογιστή\όνομα_κοινόχρηστου_εκτυπωτή) και κάντε κλικ στο **OK**.
- 8 Επιλέξτε **Χρήση της παρακάτω θύρας**, επιλέξτε το όνομα της θύρας την οποία δημιουργήσατε και κάντε κλικ στο **Επόμενο**.
- 9 Κάντε κλικ στο κουμπί **Από δισκέτα**.
- 10 Κάντε κλικ στο κουμπί **Αναζήτηση**.
- 11 Στο παράθυρο διαλόγου «Άνοιγμα», επιλέξτε τη μονάδα CD-ROM, επιλέξτε το κατάλληλο αρχείο .inf και κάντε κλικ στο **Άνοιγμα**.
- 12 Κάντε κλικ στο **OK**.
- 13 Επιλέξτε το πρόγραμμα οδήγησης για τον εκτυπωτή HP LaserJet 1150 ή τον εκτυπωτή HP LaserJet 1300 από τη λίστα και κάντε κλικ στο **Επόμενο**.
- 14 Αν θέλετε να αλλάξετε το προεπιλεγμένο όνομα εκτυπωτή, πληκτρολογήστε το νέο όνομα στο **Όνομα εκτυπωτή**.
- 15 Κάντε κλικ στο **Επόμενο**.
- 16 Κάντε κλικ στο **Επόμενο**.
- 17 Επιλέξτε **Ναι** και κάντε κλικ στο **Επόμενο**.
- 18 Κάντε κλικ στο **Τέλος**. Εκτυπώνεται μια δοκιμαστική σελίδα η οποία επιβεβαιώνει ότι ο εκτυπωτής έχει εγκατασταθεί και ρυθμιστεί σωστά.

Εγκατάσταση κοινόχρηστου εκτυπωτή στα Windows XP

- 1 Κλείστε όλα τα ανοικτά προγράμματα.
- 2 Στη γραμμή εργασιών των Windows, κάντε κλικ στο **Έναρξη** και επιλέξτε **Πίνακας Ελέγχου**.
- 3 Κάντε διπλό κλικ στο **Εκτυπωτές και άλλο υλικό**.
- 4 Κάντε κλικ στο **Προσθήκη εκτυπωτή**.
- 5 Στον «Οδηγό προσθήκης εκτυπωτή», κάντε κλικ στο **Επόμενο**.
- 6 Επιλέξτε **Τοπικός εκτυπωτής**, καταργήστε την επιλογή στο πλαίσιο **Αυτόματος εντοπισμός και εγκατάσταση εκτυπωτή Τοποθέτησης και Άμεσης λειτουργίας** και κάντε κλικ στο **Επόμενο**.
- 7 Επιλέξτε **Δημιουργία νέας θύρας**, επιλέξτε **Τοπική θύρα** από την αναπτυσσόμενη λίστα **Τύπος** και κάντε κλικ στο **Επόμενο**.
- 8 Στο παράθυρο διαλόγου που εμφανίζεται, πληκτρολογήστε το όνομα της νέας θύρας (για παράδειγμα, \\όνομα_υπολογιστή\όνομα_κοινόχρηστου_εκτυπωτή) και κάντε κλικ στο **OK**.
- 9 Επιλέξτε **Χρήση της παρακάτω θύρας**, επιλέξτε το όνομα της θύρας την οποία δημιουργήσατε και κάντε κλικ στο **Επόμενο**.
- 10 Κάντε κλικ στο κουμπί **Από δισκέτα**.
- 11 Κάντε κλικ στο κουμπί **Αναζήτηση**.
- 12 Στο παράθυρο διαλόγου «Άνοιγμα», επιλέξτε τη μονάδα CD-ROM, επιλέξτε το κατάλληλο αρχείο .inf και κάντε κλικ στο **Άνοιγμα**.
- 13 Κάντε κλικ στο **OK**.
- 14 Επιλέξτε το πρόγραμμα οδήγησης για τον εκτυπωτή HP LaserJet 1150 ή τον εκτυπωτή HP LaserJet 1300 από τη λίστα και κάντε κλικ στο **Επόμενο**.
- 15 Αν θέλετε να αλλάξετε το προεπιλεγμένο όνομα εκτυπωτή, πληκτρολογήστε το νέο όνομα στο **Όνομα εκτυπωτή**.
- 16 Κάντε κλικ στο **Επόμενο**.
- 17 Κάντε κλικ στο **Επόμενο**.
- 18 Επιλέξτε **Ναι** και κάντε κλικ στο **Επόμενο**.
- 19 Κάντε κλικ στο **Τέλος**. Εκτυπώνεται μια δοκιμαστική σελίδα η οποία επιβεβαιώνει ότι ο εκτυπωτής έχει εγκατασταθεί και ρυθμιστεί σωστά.

Αυτό το παράρτημα παρέχει πληροφορίες για τα παρακάτω θέματα:

- [Εγκατάσταση ενός στοιχείου μνήμης DIMM \(ισχύει μόνο για τον εκτυπωτή 1300 series\)](#)
- [Έλεγχος της εγκατάστασης του DIMM](#)
- [Αφαίρεση του DIMM](#)

Εγκατάσταση ενός στοιχείου μνήμης DIMM (ισχύει μόνο για τον εκτυπωτή 1300 series)

Αν προσθέσετε μνήμη (μόνο RAM) στον εκτυπωτή HP LaserJet 1300, θα μπορείτε να εκτυπώνετε περισσότερο σύνθετες εργασίες.

Ακολουθήστε τις παρακάτω οδηγίες για να εγκαταστήσετε ένα στοιχείο μνήμης DIMM:

ΠΡΟΣΟΧΗ

Αν πιάσετε το τσιπ του DIMM χωρίς να φοράτε το κατάλληλο γειωμένο, αντιστατικό βραχιόλι, μπορεί να προκληθεί ζημιά στο DIMM. Αγγίξτε τον εκτυπωτή ή κάποιο μεταλλικό αντικείμενο πριν αγγίξετε το DIMM.

- 1 Σβήστε τον εκτυπωτή και βγάλτε το καλώδιο τροφοδοσίας από την πρίζα.

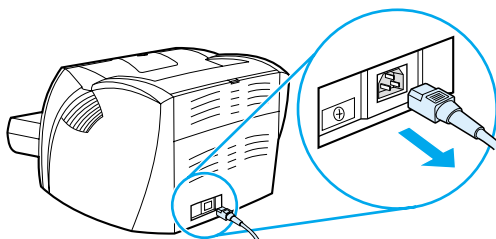

- 2 Αφαιρέστε τον παράλληλο προσαρμογέα ή τον server εκτύπωσης από την υποδοχή σύνδεσης LIO.

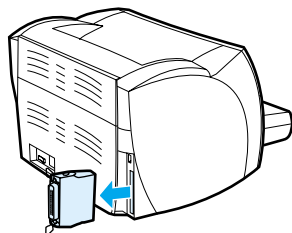

- 3 Ανοίξτε τη θύρα της κασέτας γραφίτη. Για να ανοίξετε το αριστερό πλαίσιο, τραβήξτε το μαλακά προς τα έξω.

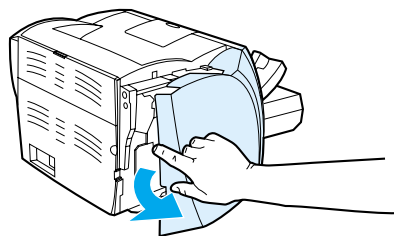

- 4 Βγάλτε το DIMM από την αντιστατική συσκευασία του, πιάνοντάς το από το πάνω άκρο.

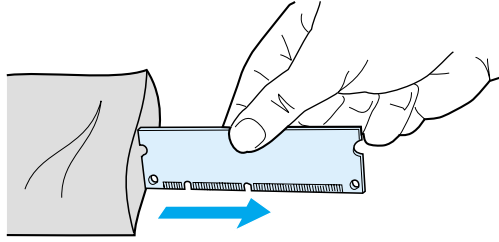

- 5 Τοποθετήστε το DIMM μπροστά από την υποδοχή που βρίσκεται μέσα στη θύρα I/O. Οι χρυσές επαφές πρέπει να δείχνουν προς τον εκτυπωτή και οι εγκοπές πρέπει να βρίσκονται στο πάνω και στο κάτω μέρος.

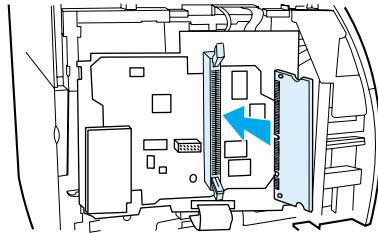

- 6 Πιέστε προσεκτικά το DIMM μέσα στην υποδοχή και βεβαιωθείτε ότι έχει τοποθετηθεί σε ευθεία γραμμή και εντελώς μέσα (A). Τα μάνδαλα που βρίσκονται στο πάνω και στο κάτω μέρος πρέπει να γυρίζουν προς τα μέσα. Για να ασφαλίσετε τα μάνδαλα στη θέση τους, πιέστε τις λαβές αντικρουστά (τη μία προς την άλλη) (B).

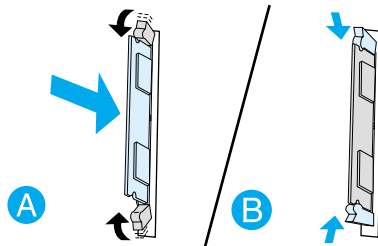

- 7 Κλείστε το αριστερό πλαίσιο και τη θύρα της κασέτας γραφίτη. Τοποθετήστε τον παράλληλο προσαρμογέα ή τον server εκτύπωσης στη θέση του.

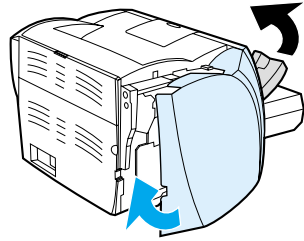

- 8 Συνδέστε το καλώδιο τροφοδοσίας και ανάψτε τον εκτυπωτή.

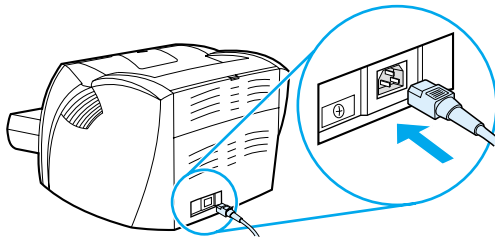

Έλεγχος της εγκατάστασης του DIMM

Για να ελέγξετε την εγκατάσταση του DIMM, εκτυπώστε μια σελίδα ρυθμίσεων και ελέγξτε την ένδειξη ολικής μνήμης (Total Memory) που εμφανίζεται στη σελίδα. Για περισσότερες πληροφορίες, ανατρέξτε στην ενότητα [Σελίδες πληροφοριών εκτυπωτή](#).

Αν όλες οι φωτεινές ενδείξεις στον πίνακα ελέγχου αναβοσβήνουν, αυτό σημαίνει ότι η εγκατάσταση του DIMM δεν ήταν επιτυχής. Αφαιρέστε το DIMM και εγκαταστήστε το ξανά.

Αφαίρεση του DIMM

Για να αφαιρέσετε ένα DIMM, ακολουθήστε τις παρακάτω οδηγίες:

ΠΡΟΣΟΧΗ

Αν πιάσετε το τσιπ του DIMM χωρίς να φοράτε το κατάλληλο γειωμένο, αντιστατικό βραχιόλι, μπορεί να προκληθεί ζημιά στο DIMM. Αγγίξτε τον εκτυπωτή ή κάποιο μεταλλικό αντικείμενο πριν αγγίξετε το DIMM.

- 1 Σβήστε τον εκτυπωτή και βγάλτε το καλώδιο τροφοδοσίας από την πρίζα.

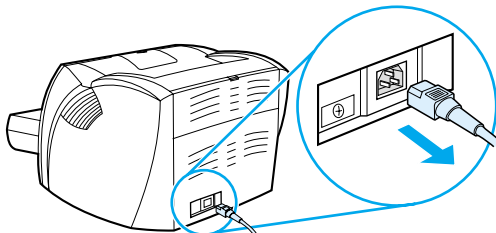

- 2 Βγάλτε τον παράλληλο προσαρμογέα ή τον server εκτύπωσης από την υποδοχή σύνδεσης LIO.

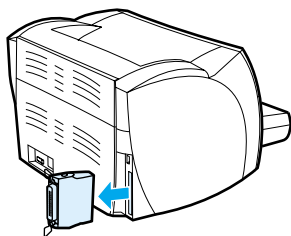

- 3 Ανοίξτε τη θύρα της κασέτας γραφίτη. Για να ανοίξετε το αριστερό πλαίσιο, τραβήξτε το μαλακά προς τα έξω.

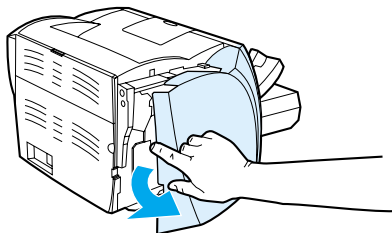

- 4 Για να απασφαλίσετε τα μάνδαλα, πιέστε τα προς τα έξω (A). Πιάστε το DIMM από το άκρο, τραβήξτε το μαλακά προς τα έξω σε ευθεία γραμμή και βγάλτε το από τον εκτυπωτή (B).

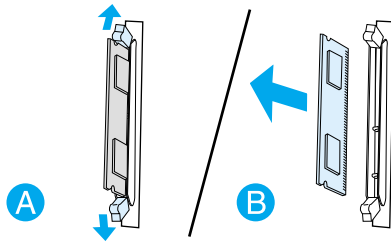

Σημείωση

Τοποθετήστε το DIMM σε μια αντιστατική θήκη.

- 5 Κλείστε το αριστερό πλαίσιο και τη θύρα της κασέτας γραφίτη. Τοποθετήστε τον παράλληλο προσαρμογέα ή τον server εκτύπωσης στη θέση του.

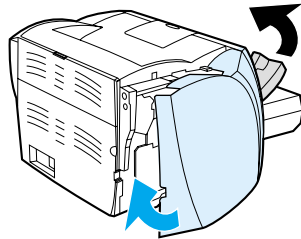

- 6 Συνδέστε το καλώδιο τροφοδοσίας και ανάψτε τον εκτυπωτή.

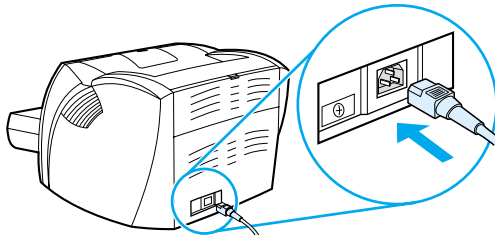

Z Εργασία με τον server εκτύπωσης

Ο εκτυπωτής HP LaserJet 1300n συνοδεύεται από έναν server εκτύπωσης HP Jetdirect 200m. Αν έχετε εκτυπωτή HP LaserJet 1150 ή HP LaserJet 1300, μπορείτε να παραγγείλετε διάφορους server εκτύπωσης από την HP. Για περισσότερες πληροφορίες, ανατρέξτε στην ενότητα [Παραγγελία αναλωσίμων και εξαρτημάτων](#).

Οι πληροφορίες αυτού του παραρτήματος βασίζονται στον server εκτύπωσης HP Jetdirect 200m. Έχετε υπόψη σας ότι αν παραγγείλετε κάποιον άλλον server εκτύπωσης, ορισμένες από τις παρακάτω πληροφορίες μπορεί να μην ισχύουν για τον server που αγοράσατε.

Αυτό το παράρτημα παρέχει πληροφορίες για τα παρακάτω θέματα:

- [Εγκατάσταση του server εκτύπωσης](#)
- [Εκτύπωση μιας σελίδας ρυθμίσεων](#)
- [Χρήση του ενσωματωμένου Web server του server εκτύπωσης](#)
- [Αλλαγή της διεύθυνσης IP](#)
- [Αντιμετώπιση προβλημάτων του server εκτύπωσης](#)
- [Επαναφορά των εργοστασιακών ρυθμίσεων](#)

Εγκατάσταση του server εκτύπωσης

Τοποθετήστε τον server εκτύπωσης HP Jetdirect 200m στην υποδοχή LIO, στο πίσω μέρος του εκτυπωτή. Σπρώξτε τον server εκτύπωσης μέσα στην υποδοχή μέχρι να εφαρμόσει καλά στη θέση του και να ασφαλίσει τα μάνδαλα. Για περισσότερες πληροφορίες, ανατρέξτε στην ενότητα [Ασύρματες συνδέσεις](#).

Το λογισμικό του server εκτύπωσης βρίσκεται στο CD που συνοδεύει τον εκτυπωτή HP LaserJet 1300n. Αν παραγγείλετε τον server εκτύπωσης χωριστά από τον εκτυπωτή, ο server εκτύπωσης παραδίδεται μαζί με ένα CD το οποίο περιέχει το λογισμικό.

Για να εγκαταστήσετε το λογισμικό του server εκτύπωσης

- 1 Τοποθετήστε το CD στη μονάδα CD-ROM του υπολογιστή.
- 2 Το πρόγραμμα εγκατάστασης θα ξεκινήσει αυτόματα. Αν το πρόγραμμα εγκατάστασης δεν ξεκινήσει αυτόματα, κάντε διπλό κλικ στο **SETUP.EXE** στο CD.
- 3 Κάντε κλικ στο **Install** (Εγκατάσταση) για να ξεκινήσει η εγκατάσταση και ακολουθήστε τις οδηγίες στην οθόνη.

Εκτύπωση μιας σελίδας ρυθμίσεων

Η σελίδα ρυθμίσεων του server εκτύπωσης περιέχει μηνύματα, στατιστικά στοιχεία δικτύου και πληροφορίες για την κατάσταση του server εκτύπωσης. Η σελίδα ρυθμίσεων εμφανίζει επίσης και τη διεύθυνση IP του server εκτύπωσης.

Μπορείτε να εκτυπώσετε τη σελίδα ρυθμίσεων πατώντας το κουμπί Test (Δοκιμή), στο πίσω μέρος του server εκτύπωσης.

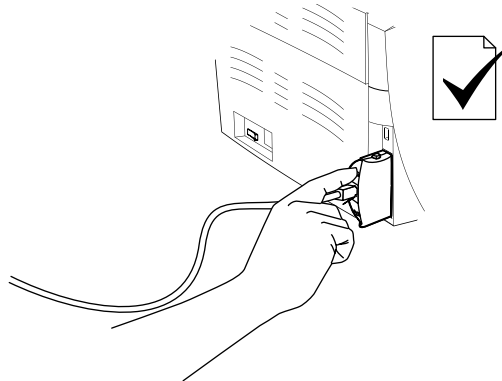

Μπορείτε επίσης να προβάλετε τη σελίδα ρυθμίσεων μέσω του ενσωματωμένου Web server του server εκτύπωσης. Για περισσότερες πληροφορίες, ανατρέξτε στην ενότητα [Χρήση του ενσωματωμένου Web server του server εκτύπωσης](#).

Χρήση του ενσωματωμένου Web server του server εκτύπωσης

Ο server εκτύπωσης HP Jetdirect 200m διαθέτει έναν ενσωματωμένο Web server ο οποίος σας επιτρέπει να ρυθμίζετε διάφορες παραμέτρους του server εκτύπωσης μέσω ενός προγράμματος περιήγησης (Web browser). Ο server εκτύπωσης υποστηρίζει τα προγράμματα περιήγησης Internet Explorer 5.0 (και νεότερες εκδόσεις) και Netscape Navigator 4.75 (και νεότερες εκδόσεις).

Για να χρησιμοποιήσετε τον ενσωματωμένο Web server του server εκτύπωσης, εκκινήστε το πρόγραμμα περιήγησης και πληκτρολογήστε τη διεύθυνση IP του server εκτύπωσης ως URL. Εκτυπώστε μια σελίδα ρυθμίσεων για να βρείτε τη διεύθυνση IP. Για περισσότερες πληροφορίες, ανατρέξτε στην ενότητα [Εκτύπωση μιας σελίδας ρυθμίσεων](#).

Αλλαγή της διεύθυνσης IP

Ο πιο εύκολος τρόπος να αλλάξετε τη διεύθυνση IP του server εκτύπωσης είναι να χρησιμοποιήσετε τον ενσωματωμένο Web server.

Σημείωση

Ζητήστε τη συμβουλή του διαχειριστή του δικτύου σας πριν αλλάξετε τη διεύθυνση IP του server εκτύπωσης. Ειδοποιήστε όλους τους άλλους χρήστες σχετικά με αυτήν την αλλαγή.

- 1 Εκκινήστε το πρόγραμμα περιήγησης και πληκτρολογήστε την τρέχουσα διεύθυνση IP του server εκτύπωσης ως URL.
- 2 Κάντε κλικ στην καρτέλα **Networking** (Δίκτυο).
- 3 Στην ενότητα TCP/IP, αλλάξτε τη μέθοδο ρύθμισης παραμέτρων (configuration method) σε **Manual** (Μη αυτόματη).
- 4 Πληκτρολογήστε μια νέα διεύθυνση IP στο πλαίσιο διεύθυνσης IP.

Σημείωση

Αλλάζοντας τη διεύθυνση IP, θα χάσετε τη σύνδεσή σας με τον ενσωματωμένο Web server. Για να αποκαταστήσετε τη σύνδεση, πληκτρολογήστε τη νέα διεύθυνση IP στο πεδίο URL του προγράμματος περιήγησης.

Ο εγκατεστημένος server εκτύπωσης δεν λειτουργεί

Αν έχετε εγκαταστήσει με επιτυχία έναν εκτυπωτή δικτύου αλλά δεν μπορείτε να εκτυπώσετε σε αυτόν, το πρόβλημα μπορεί να σχετίζεται με το πρωτόκολλο DHCP (Dynamic Host Configuration Protocol/Πρωτόκολλο Δυναμικής Διαμόρφωσης Κεντρικού Υπολογιστή).

Σε περιβάλλον DHCP, ένας server DHCP εκχωρεί διευθύνσεις IP ανάλογα με τις ανάγκες των υπολογιστών και των εκτυπωτών του δικτύου. Οι διευθύνσεις που εκχωρούνται από το DHCP είναι δυναμικές και μπορεί να προκαλέσουν προβλήματα σε υπολογιστές και εκτυπωτές που περιμένουν στατικές διευθύνσεις IP.

Αν ο δικός σας server εκτύπωσης απέκτησε διεύθυνση IP μέσω DHCP, η διεύθυνση αυτή μπορεί να αλλάξει μετά την εγκατάσταση και ρύθμιση του εκτυπωτή. Σε μια τέτοια περίπτωση, ο εκτυπωτής δεν είναι πλέον διαθέσιμος στο δίκτυο. Η HP συνιστά να ρυθμίσετε τον server εκτύπωσης με μια στατική διεύθυνση IP.

Για να εκχωρήσετε μια στατική διεύθυνση IP

Σημείωση

Ζητήστε τη συμβουλή του διαχειριστή του δικτύου σας πριν αλλάξετε τη διεύθυνση IP του server εκτύπωσης. Ειδοποιήστε όλους τους άλλους χρήστες σχετικά με την αλλαγή.

- 1 Εκκινήστε το πρόγραμμα περιήγησης και πληκτρολογήστε την τρέχουσα διεύθυνση IP του server εκτύπωσης ως URL.
- 2 Κάντε κλικ στην καρτέλα **Networking** (Δίκτυο).
- 3 Στην ενότητα TCP/IP, αλλάξτε τη μέθοδο ρύθμισης παραμέτρων (configuration method) σε **Manual** (Μη αυτόματη).
- 4 Πληκτρολογήστε μια νέα διεύθυνση IP στο πλαίσιο διεύθυνσης IP.

Σημείωση

Αλλάζοντας τη διεύθυνση IP, θα χάσετε τη σύνδεσή σας με τον ενσωματωμένο Web server. Για να αποκαταστήσετε τη σύνδεση, πληκτρολογήστε τη νέα διεύθυνση IP στο πεδίο URL του προγράμματος περιήγησης.

Φωτεινή ένδειξη κατάστασης server εκτύπωσης

Η φωτεινή ένδειξη κατάστασης στο πίσω μέρος του server εκτύπωσης είναι σε θέση να υποδεικνύει προβλήματα του server εκτύπωσης. Χρησιμοποιήστε τον παρακάτω πίνακα για να ερμηνεύσετε τις υποδείξεις της φωτεινής ένδειξης κατάστασης του server εκτύπωσης.

Φωτεινή ένδειξη κατάστασης server εκτύπωσης

Κατάσταση φωτεινής ένδειξης	Περιγραφή
Σβηστή	Ο server εκτύπωσης δεν τροφοδοτείται με ρεύμα.
Αναμμένη (πράσινο)	Ο server εκτύπωσης είναι αναμμένος και έτοιμος.
Αναβοσβήνει αργά (κίτρινο)	Προέκυψε σφάλμα κατά τη διάρκεια του αυτοδιαγνωστικού ελέγχου ή κατά τη λειτουργία. Αποσυνδέστε και επανασυνδέστε τον server εκτύπωσης. Αν το πρόβλημα επιμένει, εγκαταστήστε ξανά το λογισμικό του server εκτύπωσης.
Αναβοσβήνει αργά (πράσινο)	<p>Ο server εκτύπωσης τροφοδοτείται με ρεύμα αλλά δεν είναι έτοιμος ή λαμβάνει χώρα η διαδικασία του αυτοδιαγνωστικού ελέγχου. Περιμένετε μέχρι η φωτεινή ένδειξη να σταματήσει να αναβοσβήνει (πράσινο).</p> <p>Ο server εκτύπωσης μπορεί να έχει χάσει τη σύνδεσή του με το δίκτυο. Ελέγξτε τις φωτεινές ενδείξεις σύνδεσης 10/100 που βρίσκονται κοντά στη σύνδεση δικτύου. Αν και οι δύο φωτεινές ενδείξεις σύνδεσης 10/100 είναι σβηστές, δεν υπάρχει σύνδεση δικτύου.</p>
Αναβοσβήνει γρήγορα (πράσινο)	Ο server εκτύπωσης επεξεργάζεται τη σελίδα ρυθμίσεων. Περιμένετε μέχρι να τελειώσει η διαδικασία.
Αναβοσβήνει κατά διαστήματα (πράσινο)	Ο server εκτύπωσης είναι αναμμένος και έτοιμος και υπάρχει δραστηριότητα στο δίκτυο.

Επαναφορά των εργοστασιακών ρυθμίσεων

Αφού ρυθμίσετε τις παραμέτρους του server εκτύπωσης HP, οι ρυθμίσεις διατηρούνται στη μνήμη εκτός αν κάνετε επαναφορά των εργοστασιακών ρυθμίσεων ως εξής:

- 1 Βεβαιωθείτε ότι ο εκτυπωτής είναι αναμμένος.
- 2 Αποσυνδέστε το καλώδιο του server εκτύπωσης από τον εκτυπωτή.
- 3 Κρατώντας πατημένο το κουμπί Test (Δοκιμή) του server εκτύπωσης, συνδέστε τον server εκτύπωσης στον εκτυπωτή. Συνεχίστε να κρατάτε πατημένο το κουμπί Test για 3 δευτερόλεπτα ακόμα.

Ευρετήριο

A

ακύρωση εργασίας εκτύπωσης 45
αλλαγή
 κύλινδρος διαχωρισμού 102
 κύλινδρος εισαγωγής 98
ανακατανομή του γραφίτη 54
ανακύκλωση
 πού να επιστρέψετε τις κασέτες γραφίτη για ανακύκλωση 112
 Πρόγραμμα Επιστροφής και Ανακύκλωσης Αναλωσίμων Εκτύπωσης της HP 112
αναλώσιμα, παραγγελία 137
αναμενόμενη διάρκεια ζωής, κασέτα γραφίτη 52
αναφορά ρυθμίσεων 62
ανταλλακτικά 138
αντιμετώπιση προβλημάτων
 απουσία γραφικών ή κειμένου 87
 ασταθής γραφίτης 92
 αχνή ή ξεθωριασμένη εκτύπωση 90
 γκρίζο φόντο 91
 διάχυτος γραφίτης στο περίγραμμα 94
 εκτυπωμένη σελίδα 75
 ελλίπες κείμενο 86
 επικοινωνία εκτυπωτή-υπολογιστή 75
 επικοινωνία με το Τμήμα Εξυπηρέτησης Πελατών της HP 75
 ζάρες 93
 η εκτυπωμένη σελίδα διαφέρει από αυτήν που εμφανίζεται στην οθόνη 86
 κακή ποιότητα γραφικών 88
 κάθετα επαναλαμβανόμενα ελαττώματα 92
 κάθετες γραμμές 91
 κενά 90
 κενές σελίδες 87
 κυματισμός 93
 κύρτωση 93
 λοξή σελίδα 93
 λύσεις 74
 μουντζούρες γραφίτη 91
 παραμορφωμένο κείμενο 86
 παραμορφωμένοι χαρακτήρες 92
 ποιότητα εκτύπωσης 75
 προβλήματα εκτύπωσης στον Macintosh 78
 προβλήματα λογισμικού εκτυπωτή 89
 προβλήματα χειρισμού χαρτιού 84
 ρύθμιση εκτυπωτή 74
 σελίδα επίδειξης 74
 στιγμάτα γραφίτη 90
 συνήθη προβλήματα στον Macintosh 78
 σφάλματα PostScript 83
 τσαλακώματα 93
 φωτεινή ένδειξη "Ετοιμος" 74
 HP Toolbox 63
αποκατάσταση εμπλοκών 95
απουσία γραφικών 87
απουσία κειμένου 87
ασύρματη εκτύπωση
 πρότυπο IEEE 802.11b 71
 Bluetooth 71
αφαίρεση μιας μπλοκαρισμένης σελίδας 96

A

άδεια χρήσης, λογισμικό 128

B

βελτιστοποίηση της ποιότητας εκτύπωσης ανάλογα με τον τύπο μέσου εκτύπωσης 26
βελτίωση ποιότητας εκτύπωσης 90

Γ

γραφικά
 απουσία 87
 κακή ποιότητα 88
γραφίτης
 αλλαγή της κασέτας γραφίτη 55
 ανακατανομή 54
 ασταθής γραφίτης 92
 άνοιγμα της θύρας της κασέτας γραφίτη 11
 διάχυτος στο περίγραμμα 94
 εξοικονόμηση 53
 θύρα κασέτας γραφίτη 6
 καθαρισμός της περιοχής της κασέτας γραφίτη 57
 μουντζούρες 91
 στιγμάτα 90
 φύλαξη κασετών γραφίτη 51
 χαμηλή στάθμη 90

Δ

διαδρομές χαρτιού 9
 διαδρομή απευθείας εξόδου 10
 δίσκος εισόδου κατά προτεραιότητα 9
 δίσκος εξόδου 10
 κεντρικός δίσκος εισόδου 9
 οδηγοί χαρτιού 9
διαδρομή απευθείας εξόδου 10
διακόπτης λειτουργίας (on/off) 7
διακόπτης τροφοδοσίας 7
διαφάνειες
 εκτύπωση 28
 οδηγίες χρήσης 124
διεύθυνση IP
 server εκτύπωσης 153
δίκτυο
 συνδέσεις 22
δίσκος
 εισόδου κατά προτεραιότητα 6
 κεντρικός εισόδου 6
δίσκος εισόδου
 κατά προτεραιότητα 6, 9
 κεντρικός 6, 9
 τοποθέτηση χαρτιού στο δίσκο εισόδου κατά προτεραιότητα 27
 τοποθέτηση χαρτιού στον κεντρικό δίσκο εισόδου 27
δίσκος εισόδου κατά προτεραιότητα 6, 9
 τοποθέτηση χαρτιού 27
δίσκος εξόδου 6, 10
δυνατότητες
 εξοικονόμηση χρημάτων 5
 επαγγελματική ποιότητα 5
 ποιότητα 5
 ταχύτητα 5

E

εγγύηση
δήλωση περιορισμένης εγγύησης HP 130
κασέτα γραφίτη 131
παροτεταμένη 133

εγκατάσταση
κοινόχρηστος εκτυπωτής 141

εκτυπωτής
δυνατότητες 5
επανασυσκευασία 134
επισκόπηση 6
καθαρισμός 57
λογισμικό 12
μετονομασία του εκτυπωτή (Macintosh) 82
μοντέλα 3
οδηγοί χαρτιού 9
πίνακας ελέγχου 8
προβλήματα λογισμικού 89
προδιαγραφές 106
συνδέσεις 20
Toolbox 16

εκτυπωτής, προδιαγραφές 108

εκτύπωση
ακύρωση 45
αναφορά ρυθμίσεων 62
διαφάνειες 28
επιστολόχαρτα 33
ετικέτες 28
και στις δύο όψεις του χαρτιού (μη αυτόματη εκτύπωση διπλής όψης)
39
καρτέλες 34
μέσα εκτύπωσης μη τυποποιημένου μεγέθους 34
πολλαπλές σελίδες σε ένα φύλλο χαρτιού 38
πολλαπλοί φάκελοι 31
πολυσέλιδα φυλλάδια 43
σελίδα επίδειξης 62
τροφοδοσία με το χέρι 36
υδατογραφήματα 37
φάκελοι 29
φόρμες, προτυπωμένες 33
N-up 38

εκτύπωση "N-up" 38

εκτύπωση διπλής όψης 39

εκτύπωση διπλής όψης (duplex) 39

εκτύπωση με τροφοδοσία με το χέρι 36

εμπλοκές
αποκατάσταση 95
αφαίρεση μιας μπλοκαρισμένης σελίδας 96
τυπικές θέσεις εμπλοκής χαρτιού 95

ενδεικτικές λυχνίες/φωτεινές ενδείξεις
Εκκίνηση 6
Έτοιμος 6
Προσοχή 6
τύποι φωτεινών ενδείξεων 76

ενσωματωμένος Web server 16, 68

αρχείο καταγραφής συμβάντων (event log) 69

εκτύπωση σελίδων πληροφοριών (print info pages) 69

καρτέλα δικτύου (Networking) 70

καρτέλα πληροφοριών (Information) 69

καρτέλα ρυθμίσεων (Settings) 69

σελίδα κατάστασης αναλωσίμων (supplies status) 69

σελίδα κατάστασης συσκευής (device status) 69

σελίδα ρυθμίσεων (Configuration) 69

Product registration (Δήλωση προϊόντος) 70

order supplies (παραγγελία αναλωσίμων) 70

product support (υποστήριξη προϊόντος) 70

server εκτύπωσης 153

εξαρτήματα, παραγγελία 137

εξοικονόμηση γραφίτη 53

εξυπηρέτηση πελατών, σέρβις
επικοινωνία με τη HP 135

επανασυσκευασία του εκτυπωτή 134

επικοινωνία με τη HP 135

επιλογή
εναλλακτικό αρχείο PPD 82
μέσα εκτύπωσης 24
χαρτί 24

επισκευή
επικοινωνία με τη HP 135
συντήρηση μηχανικού εξοπλισμού 132

επισκόπηση, εκτυπωτής 6

επιστολόχαρτα, εκτύπωση 33

ετικέτες
εκτύπωση 28
οδηγίες χρήσης 124

H

ηλεκτρονική βοήθεια, ιδιότητες εκτυπωτή 14

Θ

θύρα
απευθείας εξόδου 7
κασέτα γραφίτη 6, 11
παράλληλη 7
USB 7

θύρα απευθείας εξόδου 7

I

ιδιότητες εκτυπωτή
ηλεκτρονική βοήθεια 14
πρόσβαση 13

K

καθαρισμός
διαδρομή χαρτιού 58
εκτυπωτής 57
κύλινδρος εισαγωγής 101
περιοχή της κασέτας γραφίτη 57

καλώδιο
παράλληλο 21
USB 20

καρτέλα αντιμετώπισης προβλημάτων (Troubleshooting) (HP Toolbox)
65

καρτέλα δικτύου (Networking) (ενσωματωμένος Web server) 70

καρτέλα εγχειριδίων (Documentation) (HP Toolbox) 66

καρτέλα ειδοποιήσεων (Alerts) (HP Toolbox) 66

καρτέλα κατάστασης (Status) (HP Toolbox) 65

καρτέλα πληροφοριών (Information) (ενσωματωμένος Web server) 69

καρτέλα ρυθμίσεων (Settings) (ενσωματωμένος Web server) 69

καρτέλες
εκτύπωση 34
μη αυτόματη εκτύπωση διπλής όψης 41

κασέτα γραφίτη
αλλαγή 55
ανακατανομή του γραφίτη 54
αναμενόμενη διάρκεια ζωής 52
εγγύηση 131
θύρα 6, 11
καθαρισμός της περιοχής της κασέτας γραφίτη 57
πού να επιστρέψετε τις κασέτες γραφίτη για ανακύκλωση 112
πρόσβαση 11
φύλαξη 51
χρήση κασετών γραφίτη της HP 50

κάρτες
οδηγίες χρήσης 126

κείμενο

- απουσία 87
- παραμορφωμένο 86
- κενές σελίδες 87
- κεντρικός δίσκος εισόδου 6, 9
- τοποθέτηση χαρτιού 27
- κοινόχρηστος εκτυπωτής, εγκατάσταση 141
- κύλινδρος διαχωρισμού, αλλαγή 102
- κύλινδρος εισαγωγής
- αλλαγή 98
- καθαρισμός 101

Λ

- λειτουργικά συστήματα, υποστηριζόμενα 12
- λειτουργία EconoMode 47
- λογισμικό
- άδεια χρήσης λογισμικού 128
- δίκτυο 19
- εγκατάσταση 12
- προβλήματα 89
- προγράμματα οδήγησης εκτυπωτή, Macintosh 17
- προγράμματα οδήγησης εκτυπωτή, Windows 15
- τοποθεσίες στο Web για λήψη 2
- υποστηριζόμενα λειτουργικά συστήματα 12
- HP Web Jetadmin 19
- Macintosh 17
- Windows 15

M

- μετονομασία του εκτυπωτή 82
- μέγεθος μέσων εκτύπωσης 121
- μέσα εκτύπωσης
- αποκατάσταση εμπλοκών 95
- αφαίρεση μιας μπλοκαρισμένης σελίδας 96
- βελτιστοποίηση της ποιότητας εκτύπωσης ανάλογα με τον τύπο μέσου εκτύπωσης 26
- διαφορετικοί τύποι 27
- εκτύπωση με τροφοδοσία με το χέρι 36
- εκτύπωση σε μέσα εκτύπωσης μη τυποποιημένου μεγέθους 34
- επιλογή 24
- καθαρισμός διαδρομής χαρτιού 58
- οδηγίες χρήσης 122
- τοποθέτηση 27
- τυπικές θέσεις εμπλοκής 95
- τύποι οι οποίοι μπορεί να προκαλέσουν ζημιά στον εκτυπωτή 25
- τύποι τους οποίους πρέπει να αποφεύγετε 25
- υποστηριζόμενα μεγέθη 121
- μέσα εκτύπωσης μεγάλου βάρους, οδηγίες χρήσης 126
- μέσα εκτύπωσης μη τυποποιημένου μεγέθους, εκτύπωση 34
- μη αυτόματα εκτύπωση διπλής όψης (εκτύπωση και στις δύο όψεις του χαρτιού) 39
- μνήμη
- προσθήκη 146
- μοντέλο
- HP LaserJet 1300n 4
- HP LaserJet 1300 4
- HP LaserJet 1150 3

O

- οδηγοί χαρτιού 9
- οδηγοί, χαρτί 9

Π

- παραγγελία αναλωσίμων και εξαρτημάτων 137
- παραμορφωμένο κείμενο 86
- παρατεταμένη εγγύηση 133
- παράθυρο Network (Δίκτυο) (HP Toolbox) 67

- παράλληλη θύρα 7
- παράλληλο καλώδιο, σύνδεση 21
- πίνακας ελέγχου 8
- πληροφορίες, συνδέσεις σε επιλεγμένα θέματα 2
- πλήκτρο "Εκκίνηση" 6
- ποιότητα εκτύπωσης
- ασταθής γραφίτης 92
- αχνή ή ξεθωριασμένη εκτύπωση 90
- βελτιστοποίηση ανάλογα με τον τύπο μέσου εκτύπωσης 26
- γκρίζο φόντο 91
- διάχυτος γραφίτης στο περιγράμμα 94
- ζάρες 93
- κάθετα επαναλαμβανόμενα ελαττώματα 92
- κάθετες γραμμές 91
- κενά 90
- κυματισμός 93
- κύρτωση 93
- λειτουργία EconoMode 47
- λοξή σελίδα 93
- μουντζούρες γραφίτη 91
- παραμορφωμένοι χαρακτήρες 92
- ρυθμίσεις 46
- στιγμάτα γραφίτη 90
- τσαλακώματα 93
- πολλαπλές σελίδες, εκτύπωση σε ένα φύλλο χαρτιού 38
- πολυσέλιδα φυλλάδια, εκτύπωση 43
- προβλήματα χειρισμού χαρτιού 84
- προγράμματα οδήγησης εκτυπωτή
- τοποθεσίες στο Web για λήψη 2
- προδιαγραφές 106
- διαθεσιμότητα θυρών 109
- διαστάσεων 108
- ηλεκτρολογικός εξοπλισμός 107
- θόρυβος 106
- μέσα εκτύπωσης 120
- μνήμη 109
- περιβάλλοντος 106
- χωρητικότητες και ταχύτητες 108
- προδιαγραφές περιβάλλοντος 106
- πρόγραμμα οδήγησης εκτυπωτή
- εγκατάσταση 12
- Macintosh 17
- Windows 15
- Πρόγραμμα περιβαλλοντικής διαχείρισης προϊόντων 111
- πρόσβαση, κασέτα γραφίτη 11
- πρότυπο IEEE 802.11b 71

P

- ρυθμίσεις
- αλλαγή για την τρέχουσα εφαρμογή λογισμικού μόνο 13
- αλλαγή προεπιλεγμένων ρυθμίσεων στα Windows 98, 2000, ME 13
- αλλαγή προεπιλεγμένων ρυθμίσεων στα Windows XP 14
- ρυθμίσεις εκτυπωτή
- HP Toolbox 67
- ρυθμίσεις εκτύπωσης, αλλαγή 14
- ρυθμίσεις ποιότητας εκτύπωσης 46
- ρυθμίσεις, ποιότητα εκτύπωσης 46

Σ

- σελίδα επίδειξης 62
- σελίδα ρυθμίσεων
- server εκτύπωσης 152
- σελίδες πληροφοριών εκτυπωτή
- αναφορά ρυθμίσεων 62
- σελίδα επίδειξης 62
- σέρβις, συντήρηση
- μηχανικός εξοπλισμός 132
- συμμόρφωση με τους κανονισμούς FCC 110

συνδέσεις στον οδηγό χρήσης 2
σύνδεση στο δίκτυο 22
σφάλματα
 λογισμικό 89
 PostScript 83

T

τεχνολογία Bluetooth 71
τοποθέτηση μέσων εκτύπωσης
 κεντρικός δίσκος εισόδου 27
τοποθέτηση χαρτιού
 δίσκος εισόδου κατά προτεραιότητα 27
τύποι μέσων εκτύπωσης 27
τύποι φωτεινών ενδείξεων 76

Y

υδατογραφήματα, εκτύπωση 37
υποστήριξη βασισμένη στο Web 2
υποστήριξη, τοποθεσίες Web 2
υποχρεωτικές δηλώσεις
 δήλωση ασφάλειας laser 117
 δήλωση συμμόρφωσης 115, 116
 δήλωση laser για τη Φινλανδία 118
 Καναδικοί κανονισμοί DOC 117
 Κορεατική δήλωση EMI 117

Φ

φάκελοι
 εκτύπωση ενός φακέλου 29
 εκτύπωση πολλαπλών φακέλων 31
 οδηγίες χρήσης 125
φόρμες, εκτύπωση 33
Φύλλο Δεδομένων Ασφαλείας Υλικού (MSDS) 114
φωτεινή ένδειξη "Εκκίνηση" 6
φωτεινή ένδειξη "Έτοιμος" 6
φωτεινή ένδειξη "Προσοχή" 6

X

χαρτί
 επιλογή 24
 προβλήματα και λύσεις 122
 υποστηριζόμενα μεγέθη 121
 χρήση 122
χρήση κασετών γραφίτη της HP 50

A-Z

DIMM
 αφαίρεση 149
 έλεγχος 148
 προσθήκη 146
EWS 16, 68
Energy Star 111
HP Toolbox
 καρτέλα αντιμετώπισης προβλημάτων (Troubleshooting) 65
 καρτέλα εγχειριδίων (Documentation) 66
 καρτέλα ειδοποιήσεων (Alerts) 66
 καρτέλα κατάστασης (Status) 65
 παράθυρο Network (Δίκτυο) 67
 προβολή 63
 ρυθμίσεις εκτυπωτή 67
HP Web Jetadmin 19
Macintosh
 αντιμετώπιση προβλημάτων 78
 επιλογή εναλλακτικού αρχείου PPD 82
 λογισμικό 17
 μετονομασία του εκτυπωτή 82
 συνήθη προβλήματα 78
 σφάλματα εκτύπωσης 79
 PPD, αρχεία 18
PPD, αρχεία 18
 επιλογή εναλλακτικού 82
PostScript, σφάλματα 83
 registration (δήλωση)
 ενσωματωμένος Web server 70
server εκτύπωσης
 αντιμετώπιση προβλημάτων 154
 διεύθυνση IP 153, 154
 εγκατάσταση 152
 ενσωματωμένος Web server 153
 εργοστασιακές ρυθμίσεις 156
 σελίδα ρυθμίσεων 152
 φωτεινή ένδειξη κατάστασης 155
Toolbox 16
USB
 θύρα 7
 σύνδεση του καλωδίου USB 20
Web server, ενσωματωμένος 68
Windows 2000, εγκατάσταση κοινόχρηστου εκτυπωτή 142
Windows 98, εγκατάσταση κοινόχρηστου εκτυπωτή 141
Windows Me, εγκατάσταση κοινόχρηστου εκτυπωτή 141
Windows XP, εγκατάσταση κοινόχρηστου εκτυπωτή 143



i n v e n t

copyright © 2003
Hewlett-Packard Company

www.hp.com



Q1334-90915