

簡介

本使用參考指南說明了如何使用您的 D/A1 尺寸或 A0+/E+ 尺寸 HP DesignJet 500 印表機。

簡介標籤中包含以下主題：

- [使用本指南](#)
包含有關如何使用本指南的資訊，並對您應何時使用本指南以及每個指引按鈕的功能進行說明。
- [HP DesignJet 500 印表機簡介](#)
包含印表機的簡要概覽。它包含有關印表機功能與其隨附項目的資訊。
- [印表機前視圖](#)
包含印表機前面的視圖，顯示印表機耗材的位置。
- [印表機連接](#)
顯示所有的連接：電源、[並列介面](#)、[USB](#) 及選購的網路介面。





使用本指南

這些主題將詳細說明使用參考指南的內容，提供相關出版物的資訊及所有其他印表機相關材料的來源。

- [如何使用本指南](#)
說明如何使用與指引使用參考指南
- [相關資訊](#)
適用於印表機的相關出版物及資訊。





如何使用本指南

本使用參考指南為您詳細說明如何使用 D/A1 尺寸與 A0+/E+ 尺寸 HP DesignJet 500 印表機。

本指南是專為您的印表機而設計的詳細參考指南。有關更多的日常指引，請參閱《袖珍型指南》。您可以在印表機右側的插槽中找到該指南。

「標籤」

本指南頂部有七個「標籤」每個標籤均包含了關於印表機的資訊。各標籤的第一頁將為您說明您可以找到的資訊，以及從何處獲取相關的資訊。

按鈕

要在使用參考指南中指引，請使用螢幕兩邊的按鈕。請參閱[使用參考指南指引](#)。

動畫顯示

在某些情況下，本指南會以動畫顯示的形式為您展示如何執行相關步驟。

單按此按鈕以啟動動畫顯示。



[相關主題](#)





相關資訊

- 設定海報
有關如何備妥印表機以供使用的逐步指示。（您的印表機隨附）
- 《袖珍型指南》
有關您可能最需要的印表機日常作業之資訊，如裝入紙張或更換供墨系統（印表機隨附並放在印表機右側的插槽中）。
- 重新包裝海報
有關如何將印表機以其原始材料包裝的詳盡指示（您可以從 www.hp.com/go/designjet 獲取）。
- 網頁
您亦可瀏覽我們的網頁：
www.hp.com/go/designjet。

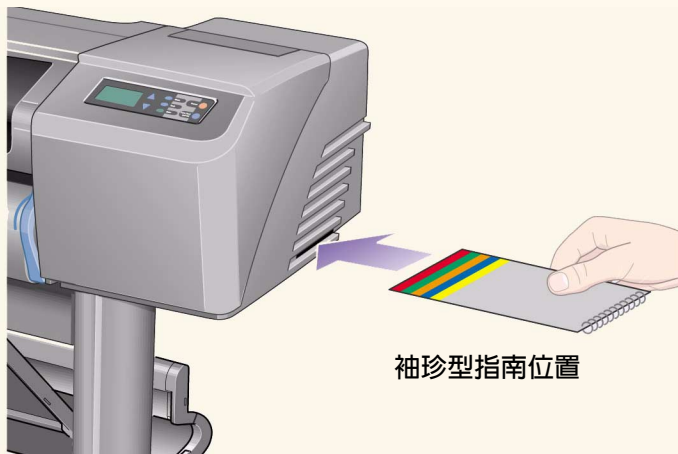

袖珍型指南位置





使用參考指南指引

您可以使用螢幕兩側的按鈕快速瀏覽本文件。

首頁



要返回使用印表機 CD-ROM 的歡迎使用螢幕，請單按首頁按鈕。

要結束本文件並退出 Acrobat Reader 應用程式，請單按結束按鈕。

結束



上一步



要在本文件中復原之前動作，請單按上一步按鈕。

要列印文件頁面，請單按列印按鈕。

列印



上一頁



要移至上一頁，請單按上一頁按鈕。

要移至下一頁，請單按下一頁按鈕。

下一頁



HP DesignJet 500 印表機簡介

- [印表機的主要功能](#)
印表機主要功能的一般概覽。
- [HP 供墨系統](#)
印表機所需的 HP 供墨系統之說明。
- [列印解析度](#)
印表機的列印解析度之規格。
- [材質](#)
適用於印表機的不同材質類型之說明。
- [使用者介面](#)
印表機的使用者介面之說明。
- [記憶體](#)
印表機中可用的內部記憶體與記憶體選項的詳細資料。
- [驅動程式](#)
印表機隨附的[驅動程式](#)之詳細資料。



印表機的主要功能

HP DesignJet 500 列印系統是專為從事建築、工程與結構（AEC）以及機械 CAD 設計的個人或小型工作群組而特別設計的印表機。

為了獲得完整的列印解決方案，HP 亦提供了各種材質，包括防褪色相片效果列印輸出之 HP 重磅塗層紙、可產生具專業水準與質感的高品質耐久圖件之 HP 高光面相片紙。此外，搭配 HP 補充材質方案，HP 為使用者提供了眾多選擇且具彈性的材質選項。

HP DesignJet 500 印表機具有兩種大小：A0+/E+ 尺寸（42 英吋/1066.8 公釐）與 D/A1 尺寸（24 英吋/609.6 公釐）機型。兩種機型均具有捲筒進紙功能。另外，A0+/E+ 尺寸 機型亦配有腳架與材質接紙器。

- 終極相片效果影像品質與極佳線條品質：HP DesignJet 500 印表機使用 HP 顏色分層技術（使多種顏色墨滴混合成顏色層次化的單個墨滴）可在塗層紙上產生具全真 1200×600 dpi 解析度的終極線條品質。獲得此極佳線條品質是由於每個 0.5 英吋 /12.7 公釐印字頭均包含 304 個噴嘴，可產生極小的兆分之 18 公升黑色著色墨滴與兆分之 4 公升彩色染色墨滴，為製作工程與建築最適用的印表機。另外，HP DesignJet 500 印表機可產生提供連續性色調與均勻變化的極佳相片效果品質的彩現處理與照片。
- 無需看管：HP DesignJet 500 列印系統包含一個模組化供墨系統，它具有 69cc 的墨匣容量以及使用壽命長的印字頭，一般可消耗十個黑色油墨匣與六個彩色油墨匣（取決於您的使用情況）。此模組化系統容許使用者根據需要單獨更換個別供墨系統，亦提供自動校正與裁切以及在材質接紙器中堆放完成圖件的功能，容許進行連續且無需看管列印。另外，HP DesignJet 500 印表機的嵌入於每個個別印字頭與油墨匣的智慧型晶片，它可在需要更換印字頭時警示使用者，並可連續監視油墨量。
- 簡單易用：HP DesignJet 500 列印系統是真正的快速解決方案，它為使用者提供了安裝與使用印表機時所需的所有協助。HP DesignJet 500 印表機包括一個控制顯示器面板，可用於簡單的指引、材質裝入以及簡易安裝的驅動程式。
- HP 優質列印材料：HP DesignJet 500 A0+/E+ 尺寸 與 D/A1 尺寸 列印系統接受多種捲筒與單張材質，從 24 英吋 /609.6 公釐（D/A1 尺寸）至 42 英吋 /1066.8 公釐（A0+/E+ 尺寸）寬，包括 HP 緞面海報紙、HP 高光面相片紙及 HP 重磅塗層紙。另外，HP DesignJet 500 印表機接受多種用於技術應用程式的材質。

[更多...](#)



- 補充材質方案 ([CMP](#))：CMP 可協助 HP 顧客透過參考協力廠商的列印材料選擇來促進他們的業務，以確保 HP DesignJet 印表機具有更大的彈性以及更多的列印解決方案。



HP 供墨系統

您印表機的 HP 供墨系統包含兩種元件：印字頭與油墨匣。HP DesignJet 500 印表機使用以下的 HP 供墨系統：

- 黑色油墨匣為 HP 10 供墨系統。
- 藍綠色、紫紅色與黃色墨匣為 HP 82 供墨系統。
- 所有印字頭均為 HP 11 供墨系統。

每個 600 dpi 的熱噴墨印字頭會將大量的墨滴噴到紙張上。列印時，印表機會自動為印字頭補充油墨，以使列印工作連續而不間斷。各印字頭的油墨是由一個獨立的大容量油墨匣所供應。

有關更多資訊，請參閱印字頭隨附手冊中的[選定的列印品質之列印時間](#)。



列印解析度

HP DesignJet 500 印表機提供了兩種列印模式，它們可變更每種列印品質模式的列印解析度。這些不同的列印模式最佳於：線條圖 / 文字或影像。

您可以在軟體與印表機的前控制面板之間，為每種列印模式選擇三種列印品質等級：最佳、正常或快速。

選擇最佳模式之後，您還可以額外選擇另一個選項以為您的列印影像提供細部圖，即增加您工作的預設解析度。

列印品質設定	最佳化線條圖 / 文字		最佳化影像	
	解析度 (dpi)		解析度 (dpi)	
	彩現處理	半色調	彩現處理	半色調
快速	300×300	600×300	150×150	600×300
正常	600×600	600×600	300×300	600×600
最佳 (預設值)	600×600	600×600	600×600	600×600
最佳 (細部圖)	600×600	1200×600	600×600	1200×600

使用**快速**以最高列印量來獲得草稿圖件。**正常**已最佳化，以便您能以最快的列印量來獲得最佳的線條品質。如果您想得到影像與彩現處理的最佳品質，請選擇**最佳**。



材質

使用 A0+/E+ 尺寸 HP DesignJet 500 印表機，您可以列印寬達 42 英吋（1066.8 公釐）的捲筒材質或單張材質，使用 D/A1 尺寸 機型則可列印寬達 24 英吋（609.6 公釐）的材質。

以下的材質類型受 HP DesignJet 500 印表機支援：

- [HP 超噴墨白紙（文件紙）](#)
- [HP 仿羊皮紙](#)
- [HP 自然描圖紙](#)
- [HP 塗層紙](#)
- [HP 重磅塗層紙](#)
- [HP 無光膠片](#)
- [HP 高光面相片紙](#)
- [HP 半光面相片紙](#)
- [HP 紙基半光面紙](#)
- [HP 透明膠片](#)
- [HP 半透明文件紙](#)
- [HP 藝術畫布](#)
- [HP 緞面海報紙](#)
- [HP Tyvek[®] 型長條紙](#)
- [HP 不褪色黏合乙烯基膠片](#)



使用者介面

印表機前控制面板上具有一個簡單易用的螢幕介面，以讓您存取整套的印表機功能。

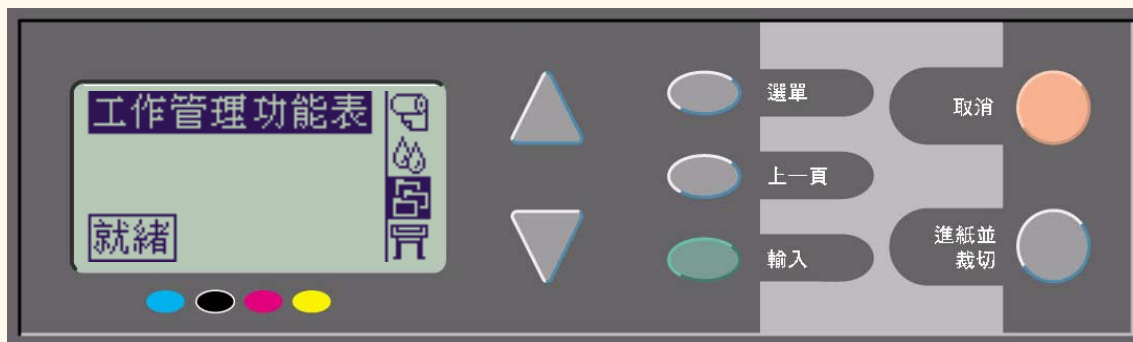

有關教導您如何指引選單的簡短教學課程，以及關於內部圖件的說明，請參閱[選單系統指引](#)。



記憶體

D/A1 尺寸 與 A0+/E+ 尺寸 HP DesignJet 500 印表機隨附 16MB 記憶體或內部隨機存取記憶體 (RAM)。要新增記憶體，您需先購買選購的 [HP-GL/2](#) 附加卡 (PN C7772A)，然後將記憶體新增至此卡。您可以新增 64MB (PN C2387A) 或 128MB (PN C2388A) 的記憶體以處理大型檔案與改善列印功能。



驅動程式

始終為您的[應用程式](#)軟體與印表機組合使用正確的驅動程式（設定正確），以確保印表機在以下方面均可達到您預期的效果：大小、位置、方向、顏色及品質。

註： 大部份的軟體應用程式包含其專屬的驅動程式。

HP DesignJet 500 印表機隨附以下驅動程式：

- Windows 驅動程式
- 用於 Windows 的 AutoCAD 驅動程式。

註： 如果 AutoCAD 驅動程式可用於您目前使用的特定 AutoCAD 版本，建議您務必安裝此驅動程式以從 AutoCAD 進行列印。





印表機前視圖

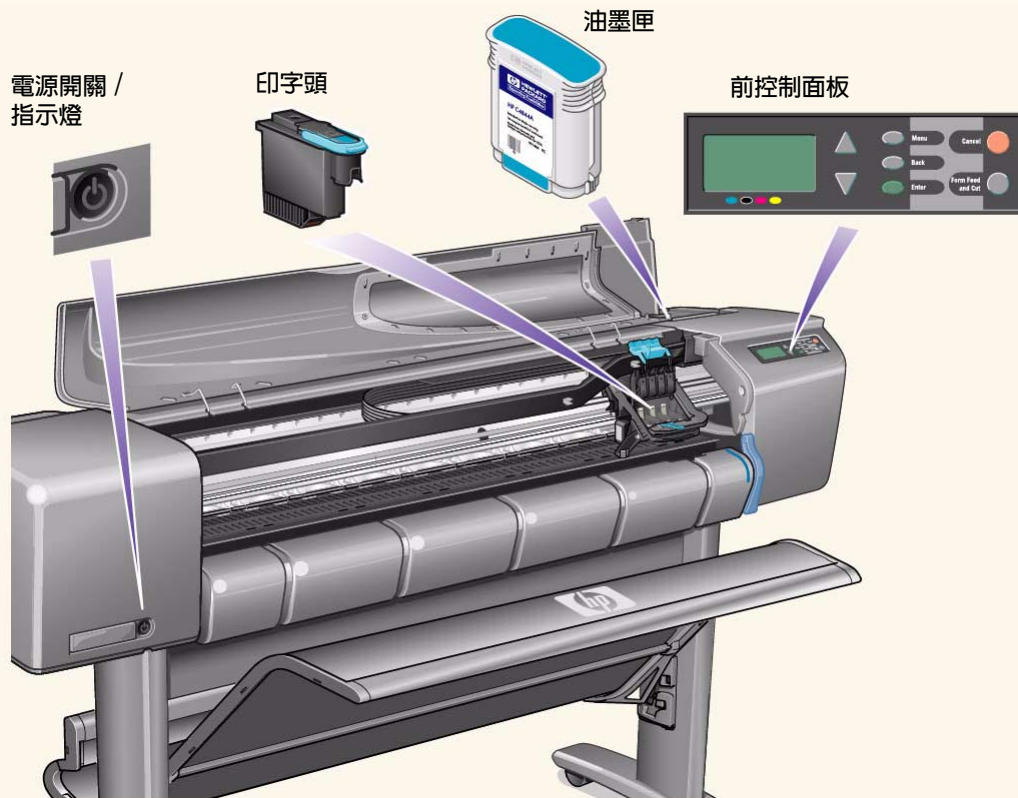



印表機連接

HP DesignJet 500 印表機可以透過傳統的並列介面或通用序列匯流排 (USB) 連接埠直接連接至電腦。

LAN) 之連接，您的印表機配備一個選購的 HP JetDirect 列印伺服器快速乙太網路 10/100 base TX 網路介面卡。

有關將印表機連接至電腦或網路的資訊，請參閱設定海報。

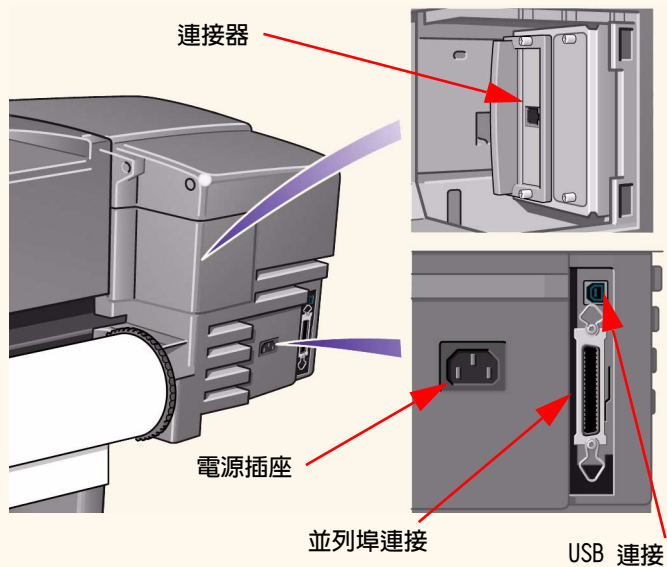

材質與油墨

D/A1 尺寸與 A0+/E+ 尺寸版面 HP DesignJet 500 印表機使用多種不同的材質。建議使用的材質是專為與您的印表機以及其油墨系統配合使用而設計，以獲得最佳效果。

材質與油墨標籤包含以下主題：

- [材質選擇](#)說明如何選擇正確的材質類型。按照您的需要選擇正確的紙張類型，是確保良好影像品質的必要步驟。
- [捲筒材質](#)詳細說明裝入與取出捲筒材質的步驟。
- [單張材質](#)詳細說明裝入與取出單張材質的步驟。
- [油墨系統](#)為您說明印表機油墨系統的概覽，亦包含一些警告與預防措施以有效使用油墨系統。
- [油墨匣](#)詳細說明獲取有關資訊、解說有關錯誤、檢查油墨量以及更換油墨匣的步驟。
- [印字頭](#)詳細說明獲取有關資訊、解說有關錯誤、更換以及校正印字頭的步驟。





材質選擇

- [選擇紙張或其他材質](#)

您的印表機可支援好幾種紙張類型。按照您的需要選擇最適合的紙張類型，是確保良好影像品質的必要步驟。這些主題將有助於為特定的列印工作選擇最佳的材質。

- [紙張類型](#)

為您提供有關可供印表機使用的不同材質類型之詳細資訊。其中包含以下資訊：支援的紙張類型、其實體特性、品質選項、處理及如何獲取相關資訊。

- [選定的列印品質之列印時間](#)

在不同的紙張類型上列印彩色與黑色線條與影像之標準列印時間。

- [可列印區](#)

所有紙張與其他材質格式類型的所有可列印區之尺寸。





選擇紙張或其他材質

要獲得最佳的列印效果，請僅使用原裝惠普－科技紙張或其他類型的材質，因為其可靠性與性能已改善並通過完整的測試。為了讓您獲得正常的工作性能以及最佳的影像品質，所有惠普-科技列印元件（印表機、油墨系統與紙張 / 其他材質）均專為能完美地配合工作而設計。

有關惠普－科技紙張的詳細資訊，請參閱[紙張類型](#)。

此外，亦請應注意以下一些關於紙張與其他材質類型的重要事項：

- 本印表機支援多種紙張類型。但是，如果您為應用程式選用了不正確的紙張，某些影像的品質可能會降低。例如，需要將大量的墨滴噴到紙張上以使顏色飽和的大面積濃密顏色的影像，如果在 HP 超噴墨白紙上列印，其效果將會不佳。如果在 HP [塗層紙](#)上列印同樣的影像，可能會造成紙張起皺，然後與印字頭黏在一起，進而弄髒您的圖件並損壞印字頭。相關資訊，請參閱[材質類型與列印品質選項的組合](#)。
- 在您每次裝入捲筒紙或單張紙時，印表機前控制面板上會提示您指定裝入的紙張類型。請務必正確指定材質類型，以獲得良好的影像品質。[紙張類型的實體特性](#)表為您提供了您所需的所有資訊。如果您已裝入紙張，但無法確定所指定的紙張類型時，請進入紙張選單並按下輸入，請參閱[獲取捲筒紙或單張紙資訊](#)。
- 確定選擇了適當的列印品質設定（**最佳、正常或快速**）。您可以在軟體中或印表機前控制面板上設定列印品質（軟體驅動程式設定將會取代任何在前控制面板上設定的列印品質設定）。紙張類型與列印品質設定的組合，會告訴印表機如何在紙張上進行噴墨 — 例如，油墨濃度、混色方法及印字頭通過的次數等。有關更多詳細資料，請參閱[材質類型與列印品質選項的組合](#)。
- 此印表機隨附的惠普-科技列印材料型錄，可為您提供訂購惠普－科技紙張耗材的詳細資料。要獲得此文件的最新版本，請與您當地的惠普-科技銷售及支援辦事處聯絡。





紙張類型

以下主題為您指出各種可供選用的材質類型、其特定用途以及如何獲取關於這些材質類型的相關資訊。

- [紙張類型的實體特性](#)
詳細說明每種受支援的紙張類型之實體特性。
- [材質類型與列印品質選項的組合](#)
提供有關為您所使用的紙張類型或其他材質類型選擇正確列印品質選項之準則。
- [處理紙張或材質類型](#)
說明在處理紙張或其他材質類型時所要採取的預防措施。
- [獲取捲筒紙或單張紙資訊](#)





紙張類型的實體特性

下表列出了受支援的 HP 優質列印材料之實體特性與選擇編號。請務必在具有特殊塗層的影像面上進行列印。將惠普-科技捲筒產品上的影像面朝向外側。

紙張與其他材質的實體特性

HP 優質列印材料	24 英吋 610 公釐	36 英吋 914 公釐	42 英吋 1067 公釐
HP 超噴墨白紙 (文件紙) 24 lb. (90g/m ²) - 150 ft.(45m)	C1860A ^a C6035A ^b	C1861A ^a C6036A ^b	
HP 仿羊皮紙 3 mil (75g/m ²) - 150 ft.(45m)	C3862A	C3861A	
HP 自然描圖紙 3 mil (90g/m ²) - 150 ft.(45m)	C3869A	C3868A	
HP 塗層紙 26 lb. (98g/m ²) - 150 ft.(45m)	C6019B	C6020B	C6559B ^a C6567B ^b
HP 重磅塗層紙 35 lb. (130g/m ²) - 100 ft.(30m)	C6029C	C6030C	C6569C
HP 無光膠片 5 mil (198g/m ²) - 120 ft.(36m)	51642A	51642B	
HP 高相面相片紙 8 mil (207g/m ²) - 100 ft.(30m)	C6813A	C6814A	

[請單按下一頁圖示以查看更多的紙張與其他材質類型](#)





紙張與其他材質的實體特性 (續)

HP 優質列印材料	24 英吋 610 公釐	36 英吋 914 公釐	42 英吋 1067 公釐
HP 高光面相片紙 6 mil (158g/m ²) - 100 ft.(30m)	C3882A	C3881A	
HP 半光面相片紙 6 mil (158g/m ²) - 100 ft.(30m)	C3884A	C3883A	
HP 紙基半光面紙 6 mil (158g/m ²) - 100 ft.(30m)	C6782A	C6783A	
HP 透明膠片 4 mil (174g/m ²) - 75 ft.(22m)	C3876A	C3875A	
HP 半透明文件紙 3 mil (67g/m ²) - 75 ft.(45m)	C3860A	C3859A	
HP 藝術畫布 20 mil (368g/m ²) - 35 ft.(10m)		C6771A	
HP 緞面海報紙 5.5 mil (162g/m ²) - 100 ft.(30m)		C7011A	
HP Tyvek [®] 型長條紙 10 mil (140g/m ²) - 50 ft.(15m)	C6786A	C6787A	
HP 不褪色黏合乙烯基膠片 10 mil (140g/m ²) - 50 ft.(15m)		C6775A	

- a. 在美國、加拿大與拉丁美洲可獲得
- b. 在歐洲、亞洲與日本可獲得

[關於紙張類型的附加資訊](#)





關於紙張類型的附加資訊

以下的 HP 優質列印材料可用於執行印字頭校正，請參閱[印字頭校正](#)。

- HP 超噴墨白紙（文件紙）
- HP 塗層紙
- HP 重磅塗層紙
- HP 高光相片紙
- HP 緞面海報紙

除上述列印材料之外，您亦可使用普通紙。

要訂購任何 HP 優質列印材料，請參閱《惠普-科技列印材料》手冊。

我們會不時推出新紙張類型。有關最新紙張類型的資訊，請與您的惠普－科技經銷商、當地的惠普-科技銷售及支援辦事處聯絡，或瀏覽 [DesignJet 線上網站](#)。





材質類型與列印品質選項的組合

請使用以下應用程式提供的表格，以作為您選擇紙張與列印品質設定（快速、正常、最佳）之指引。

- [CAD 圖形 — 單色](#)
- [CAD 圖形與 GIS — 彩色（線條與低濃度）](#)
- [CAD 彩現處理、GIS 與影像 — 彩色與 CAD（高油墨濃度）](#)

一般準則：

- 使用**快速**以最高列印量來獲得草稿圖件。
- **正常**已最佳化，因此您能以最快的列印量來獲得最佳的線條品質。
- 如果您想得到影像與彩現處理的最佳品質，請選擇**最佳**。





CAD 圖形 — 單色

下表列出了為一般材質的特定用途建議使用的列印品質設定。

支援的紙張 類型 — 單色

用途	一般材質選項	建議使用的 列印品質設定
草稿	普通紙 超噴墨紙 自然描圖紙 半透明文件紙	快速或正常
完稿版本	普通紙 超噴墨紙 自然描圖紙 半透明文件紙 塗層紙 重磅塗層紙 無光膠片 透明膠片	正常或最佳
存檔	仿羊皮紙 無光膠片 透明膠片	最佳
重氮處理	半透明文件紙 自然描圖紙 仿羊皮紙 無光膠片	正常或最佳





CAD 圖形與 GIS — 彩色（線條與低濃度）

下表列出了為一般材質的特定用途建議使用的列印品質設定。

支援的紙張類型 — 彩色

用途	一般材質選項	建議使用的 列印品質設定
草稿	普通紙 超噴墨紙 自然描圖紙 半透明文件紙	快速或正常
完稿版本	普通紙 超噴墨紙 塗層紙 重磅塗層紙 無光膠片 透明膠片	正常或最佳
存檔	無光膠片 透明膠片	最佳
幻燈片	透明膠片	正常或最佳





CAD 彩現處理、GIS 與影像 — 彩色與 CAD（高油墨濃度）

下表列出了為一般材質的特定用途建議使用的列印品質設定。

支援的紙張類型 — 彩色與 CAD

用途	一般材質選項	建議使用的 列印品質設定
無光描圖紙	重磅塗層紙	正常或最佳
光面	高光面相片紙	正常或最佳
幻燈片	透明膠片	最佳





處理紙張或材質類型

在處理紙張或其他材質類型時，請遵循以下的預防措施：

- 處理膠片與光面紙時，請手握其邊緣或戴上棉布手套進行。皮膚上的油脂會與油墨產生作用，造成油墨弄髒材質。
- 雖然印表機隨附的油墨系統具有很好的耐光性，但如果長期曝露在陽光下，顏色最終將會消褪或有所變化。
- 在不使用捲筒紙時，請將剩餘的部份捲好並且勿使捲筒紙堆放在一起。
- 將不使用的捲筒紙置於其塑膠包裝中，以防止褪色。





獲取捲筒紙或單張紙資訊

如果您已裝入捲筒材質或單張材質，於您在前控制面板上選擇**紙張**選單時，螢幕上會顯示該材質類型。

超噴墨白紙
普通紙
仿羊皮紙
自然描圖紙
半透明文件紙
透明膠片
無光膠片
塗層紙
重磅塗層紙
高光面相片紙
畫布
海報紙

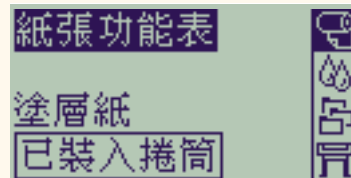

捲筒紙或單張紙

如果尚未裝入紙張，前控制面板上將會顯示以下訊息，這時您需要裝入捲筒或單張材質。

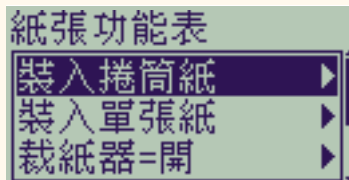



選定的列印品質之列印時間

下表列出了一些 D/A1 尺寸的標準列印時間。

標準列印時間

列印品質	時間 (秒)			
	在文件紙上列印 單色線條	在塗層紙上 列印彩色 線條	在塗層紙上 列印影像	在光面紙上 列印影像
快速	96	96	234	480
正常	216	216	550	690
最佳	360	285	940	990



[更長的列印時間](#)





可列印區

以下主題為您詳細說明各種不同紙張大小系統的可列印區：

- [ANSI 紙張](#)
美國國家標準協會制定的紙張大小標準。
- [建築圖紙](#)
建築圖紙大小標準。
- [ISO 紙張](#)
國際標準組織公制的紙張大小標準，是歐洲普遍採用的大小標準。





ANSI 紙張

下表列出了 [ANSI 尺寸](#) 大小標準的可列印區。

左右留邊均為 0.2 英吋（5 公釐），並且前後緣留邊均為 0.7 英吋（17 公釐）。

其中：可列印區 = 紙張大小 - 留邊

ANSI 紙張的可列印區

紙張大小	印表機中的紙張方向	依影像方向設定的可列印區（寬 x 高）							
		英吋				公釐			
		橫向		直向		橫向		直向	
		寬	高	寬	高	寬	高	寬	高
A	直向	9.7	8.1	8.1	9.7	245	206	206	245
	橫向	7.2	10.6	10.6	7.2	182	269	269	182
B	直向	15.7	10.6	10.6	15.7	398	269	269	398
	橫向	9.7	16.6	16.6	9.7	245	422	422	245
C	直向	20.7	16.6	16.6	20.7	525	422	422	525
	橫向	15.7	21.6	21.6	15.7	398	549	549	398
D	直向	32.7	21.6	21.6	32.7	830	549	549	830
	橫向	20.7	33.6	33.6	20.7	525	854	854	525
E	直向	不適用		33.6	42.7	不適用		854	1084
	橫向	32.7	43.6	不適用		830	1108	不適用	



表示此可列印區僅在您使用 A0+/E+ 尺寸 版面 HP DesignJet 500 印表機時才可選用





建築圖紙

下表列出了 [建築圖紙](#) 大小標準的可列印區。

左右留邊均為 0.2 英吋（5 公釐），並且前後緣留邊均為 0.7 英吋（17 公釐）。

其中：可列印區 = 紙張大小 - 留邊

建築圖紙的可列印區

紙張大小	印表機中的紙張方向	依影像方向設定的可列印區（寬 x 高）							
		英吋				公釐			
		橫向		直向		橫向		直向	
		寬	高	寬	高	寬	高	寬	高
C	直向	22.7	17.6	17.6	22.7	576	447	447	576
	橫向	16.7	23.6	23.6	16.7	423	600	600	423
D	直向	34.7	23.6	23.6	34.7	880	600	600	880
	橫向	22.7	35.6	35.6	22.7	576	904	904	576
E1	直向	40.7	29.6	29.6	40.7	1033	752	752	1033
	橫向	28.7	41.6	41.6	28.7	728	1057	1057	728
E	直向	不適用		35.6	46.7	不適用		904	1185
	橫向	34.7	47.6	不適用		880	1209	不適用	



表示此可列印區僅在您使用 A0+/E+ 尺寸 版面 HP DesignJet 500 印表機時才可選用





ISO 紙張

下表列出了 [ISO 尺寸](#) 大小標準的可列印區。

左右留邊均為 0.2 英吋（5 公釐），並且前後緣留邊均為 0.7 英吋（17 公釐）。

其中：可列印區 = 紙張大小 - 留邊

ISO 紙張的可列印區

紙張大小	印表機中的紙張方向	依影像方向設定的可列印區（寬 x 高）							
		英吋				公釐			
		橫向		直向		橫向		直向	
		寬	高	寬	高	寬	高	寬	高
A4	直向	10.4	7.9	7.9	10.4	263	200	200	263
	橫向	6.9	11.3	11.3	6.9	176	287	287	176
A3	直向	15.2	11.3	11.3	15.2	386	287	287	386
	橫向	10.4	16.1	16.1	10.4	263	410	410	263
A2	直向	22.0	16.1	16.1	22.0	560	410	410	560
	橫向	15.2	23.0	23.0	15.2	386	584	584	386
A1	直向	31.7	23.0	23.0	31.7	806	584	584	806
	橫向	22.0	32.7	32.7	22.0	560	830	830	560
A0	直向	不適用		32.7	45.4	不適用		830	1154



表示此可列印區僅在您使用 A0+/E+ 尺寸版面 HP DesignJet 500 印表機時才可選用





捲筒材質

本軟體將為您詳細描述以下步驟，並在適當的時候以動畫呈現方式顯示：

- [將新的捲筒紙裝入印表機](#)
- [裝入捲筒材質](#)
- [取出捲筒材質](#)
- [從捲軸上取出捲筒材質](#)
- [更換裁紙器](#)



將新的捲筒紙裝入印表機

連續動畫顯示鏡頭為您展示如何在印表機上安裝新的捲筒紙。

注意： 確定印表機的腳輪已鎖定（已扳下每個腳輪的制動手柄）以防止印表機移動。

如果您經常使用不同的捲筒紙類型，同時亦具有多個捲軸，您即可更快地更換紙張。這將容許您執行以下步驟：

- 1 將不同類型的紙張預先裝入捲軸。
- 2 取出並換上已裝上新的紙張類型之捲軸。

註： 惠普－科技以附件的形式為您提供額外的捲軸。

請單按此  圖示以執行連續動畫顯示鏡頭。如果印表機遠離電腦，您也可用該連續鏡頭的 [可列印版本](#)，以獲得印表機的主要圖解說明。

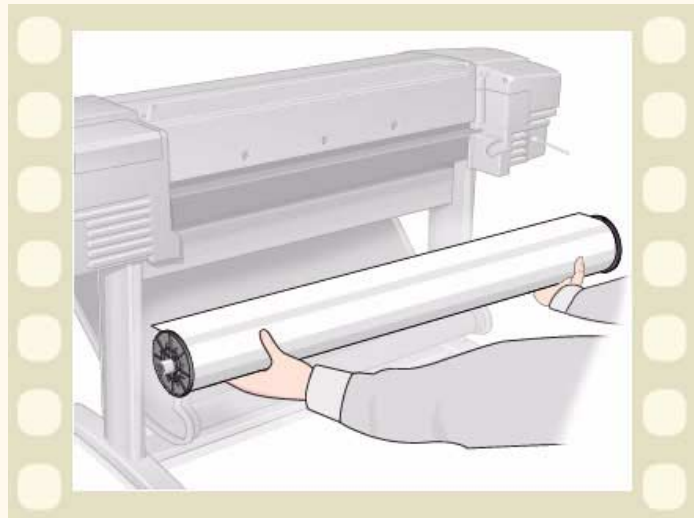



裝入捲筒材質

連續動畫顯示鏡頭為您展示如何在印表機上裝入新的捲筒紙。

註： 您必須先在印表機上**裝入**新的捲筒紙，然後才可將其裝入。

前控制面板的選單項目為：

選擇（使用  鍵）

然後按下：

- | | | |
|---|---------|----|
| 1 | 紙張 | 輸入 |
| 2 | 裝入捲筒紙 | 輸入 |
| 3 | 選擇捲筒紙類型 | 輸入 |

請單按此  圖示以執行連續動畫顯示鏡頭。如果印表機遠離電腦，您也可用該連續鏡頭的[可列印版本](#)，以獲得印表機的主要圖解說明。

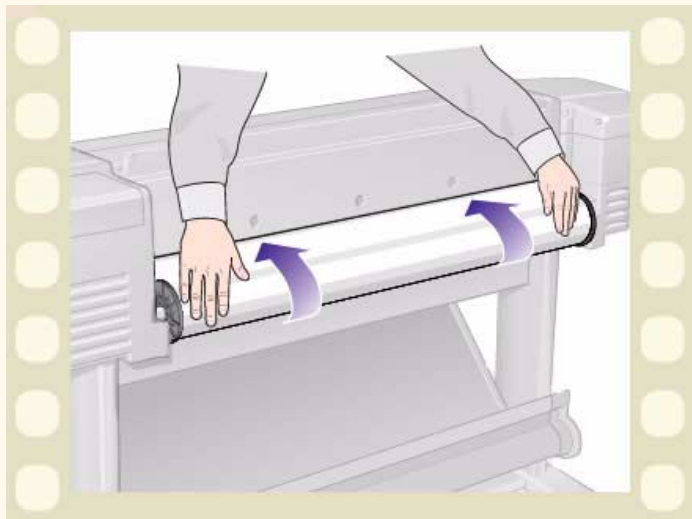



取出捲筒材質

連續動畫顯示鏡頭為您展示如何從印表機上取出捲筒紙。

請單按此



圖示以執行連續動畫顯示鏡頭。如果印

表機遠離電腦，您也可用該連續鏡頭的[可列印版本](#)，以獲得印表機的主要圖解說明。

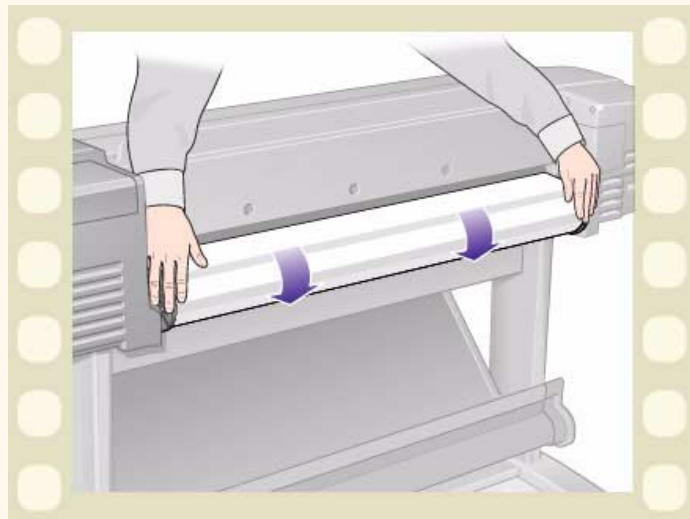



從印表機上取出捲筒材質

連續動畫顯示鏡頭為您展示如何從印表機上取出捲筒紙。

註： 您必須先從印表機上**取出**捲筒紙，然後才可將其取出。

請單按此  圖示以執行連續動畫顯示鏡頭。如果印表機遠離電腦，您也可用該連續鏡頭的[可列印版本](#)，以獲得印表機的主要圖解說明。

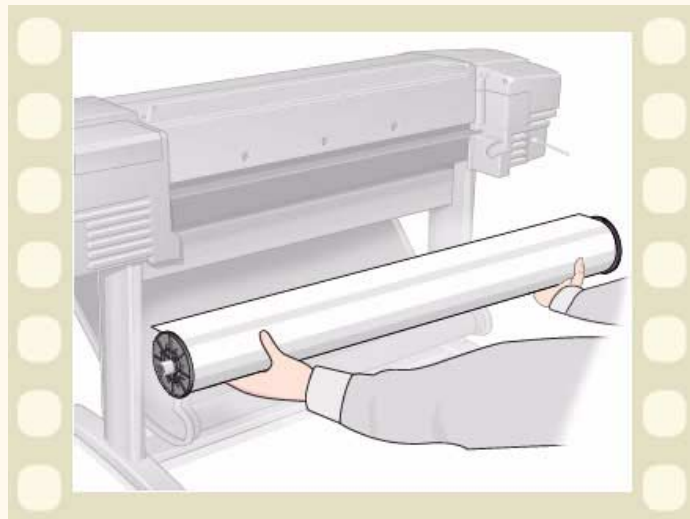



從捲軸上取出捲筒材質

連續動畫顯示鏡頭為您展示如何從捲筒[捲軸](#)上取出捲筒紙。

註： 您必須先從印表機上[取出](#)捲筒紙，然後才可從捲軸上將其取出。

請單按此  圖示以執行連續動畫顯示鏡頭。如果印表機遠離電腦，您也可用該連續鏡頭的[可列印版本](#)，以獲得印表機的主要圖解說明。

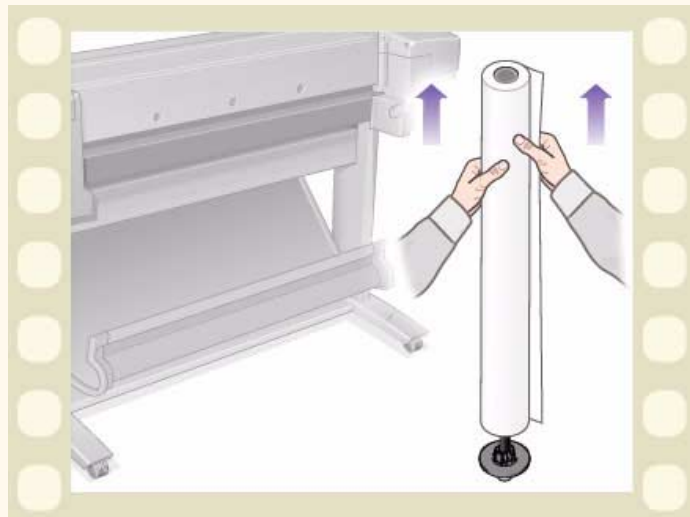

更換裁紙器

連續動畫顯示鏡頭為您展示更換印表機裁紙器的完整步驟。

必備動作

在嘗試更換裁紙器之前，您必須與您當地的 [HP 貼心服務](#) 中心聯絡，以：

- 訂購替換的裁紙器。
- 獲取有關如何存取前控制面板維修選單的說明。

重要資訊

- 裁紙器組件透過一個黑色的裁紙器支撐架安裝在印表機上，它沿金屬導軌運行並鉤住印表機前面的 [壓板](#) 邊緣上。
- 裁切輪位於裁紙器組件內部。
- 切勿取下裁紙器支撐架。
- 在插入新的裁紙器時，先將裁紙器支撐架提起約 45 度，然後將裁紙器的一部份插入裁紙器支撐架，但**切勿**在這時候將其卡住。

注意： 在您更換裁紙器時，請務必特別小心，因為如果用力過大，將會輕易地弄斷裁紙器支撐架。

請單按此



圖示以執行連續動畫顯示鏡頭。如果印表機遠離電腦，您也可用該連續鏡頭的

[可列印版本](#)，以獲得印表機的主要圖解說明。

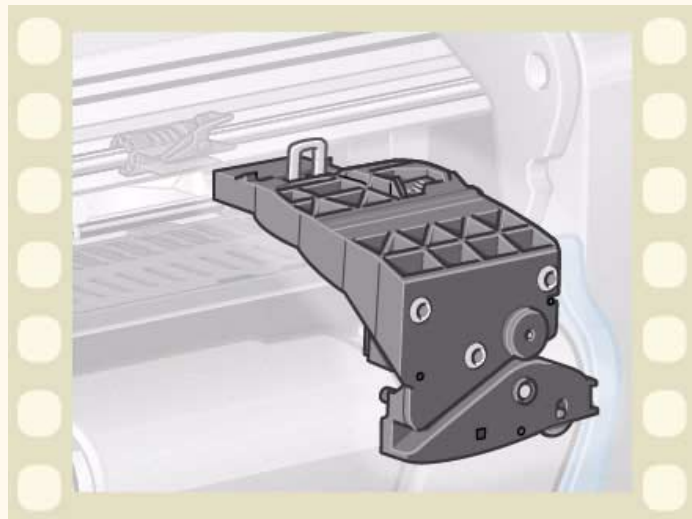



單張材質

- [哪一面朝上](#)
指示您如何識別應在單張材質上的哪一面進行列印。
- [先裝哪一邊](#)
說明應該先裝入單張紙的哪一邊（短邊或長邊）。
- [裝入單張材質](#)
詳細說明裝入單張材質的步驟。
- [取出單張材質](#)
詳細說明取出單張材質的步驟。





哪一面朝上

印表機在紙張朝上的一面進行列印。請務必以正確面朝上裝入單張紙，這是很重要的。請參見下表。

材質類型的列印面

材質類型	無光或光面
HP 超噴墨白紙（文件紙）	兩面均可。如果單張紙捲曲，請將捲曲面朝下裝入。
HP 仿羊皮紙	
自然描圖紙	
塗層紙	以塗層面朝上裝入。
重磅塗層紙	
無光膠片	以無光面朝上裝入。
高光相片片紙	
透明膠片	
半透明文件紙	兩面均可。如果單張紙捲曲，請將捲曲面朝下裝入。
畫布	
海報紙	
普通紙	兩面均可。如果單張紙捲曲，請將捲曲面朝下裝入。





先裝哪一邊

您可以直向或橫向裝入單張紙。除非您使用旋轉選項，否則，請始終依照您在軟體中指定的方向裝入單張紙。

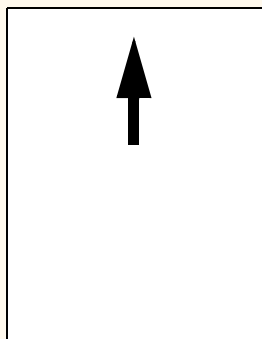

直印（先裝短的一邊）

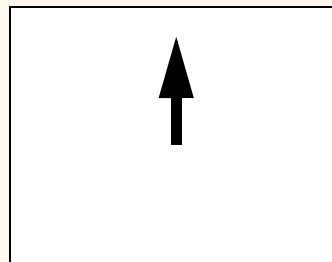

橫印（先裝長的一邊）





裝入單張材質

連續動畫顯示鏡頭為您展示如何將新的單張紙裝入印表機。

重要事項

- 如果印表機已裝有捲筒紙，您必須先將其從印表機中[取出](#)。
- 在您裝入單張紙時，請確定其[正確](#)的一面朝上。

前控制面板選單選項為：

選擇（使用  鍵）

然後按下：

- | | | |
|---|---------|----|
| 1 | 紙張 | 輸入 |
| 2 | 裝入單張紙 | 輸入 |
| 3 | 選擇單張紙類型 | 輸入 |



請單按此  圖示以執行連續動畫顯示鏡頭。如果印表機遠離電腦，您也可用該連續鏡頭的[可列印版本](#)，以獲得印表機的主要圖解說明。





取出單張材質

連續動畫顯示鏡頭為您展示如何從印表機上取出單張紙。

重要事項

- 為使油墨**乾燥**，印表機會吸住紙張一段時間。

請單按此



圖示以執行連續動畫顯示鏡頭。如果印

表機遠離電腦，您也可用該連續鏡頭的[可列印版本](#)，以獲得印表機的主要圖解說明。



油墨系統

以下主題包含油墨系統的各种組件。

- [甚麼是 HP 供墨系統？](#)
詳細說明 HP 供墨系統耗材的組件。
- [元件識別](#)
為您顯示可在何處找到油墨系統的各种組件。
- [供墨系統導引](#)
說明如何從您的油墨系統中獲取最佳效果。
- [預防措施](#)
詳細說明您必須採用的特定預防措施以避免損壞油墨系統之元件。
- [顏色校準](#)
說明如何為裝入的材質類型校準油墨系統。
- [何時更換](#)
詳細說明您油墨系統元件的預期使用壽命。
- [乾燥時間](#)
說明乾燥時間功能，並詳細介紹如何使用此功能來確保您在各種環境下都能獲取最高品質的列印。





甚麼是 HP 供墨系統？

印表機使用的四種油墨顏色中的每一種都包含兩個獨立的元件，即[印字頭](#)與[油墨匣](#)。這些元件稱為 HP 供墨系統，並且它們均標有惠普-科技選擇編號以協助您訂購正確的更換元件。HP DesignJet 500 印表機使用以下 HP 供墨系統：

- 黑色油墨匣為 HP 10 供墨系統。
- 藍綠色、紫紅色與黃色墨匣為 HP 82 供墨系統。
- 所有印字頭均為 HP 11 供墨系統。

油墨匣

供您的印表機使用的惠普-科技油墨匣無需維護或清潔。只要每個油墨匣都正確插入其專屬插槽，油墨就會流入印字頭。由於印字頭控制傳送至頁面的油墨量，因此即使油墨量正在減少，您也將繼續看到高品質的列印效果。

前控制面板會在油墨匣的油墨量不足時向您發出提示。另外，您也可以檢查所有油墨匣中的油墨量，以確定是否需要更換油墨匣，請參閱[油墨匣資訊](#)。

如果油墨匣已空，印表機即停止列印。請參閱[更換油墨匣](#)。

印字頭

惠普-科技印字頭十分耐用並且無需每次在更換油墨匣時，亦需進行更換。印字頭與油墨匣是個別獨立的，即使是油墨不足，也可繼續提供高品質的影像。

如果您注意到列印品質下降（例如，文字或圖形上的線條或點遺失），請參閱[梯狀線條](#)。





元件識別

以下圖解將協助您識別 HP 供墨系統的元件。

印字頭

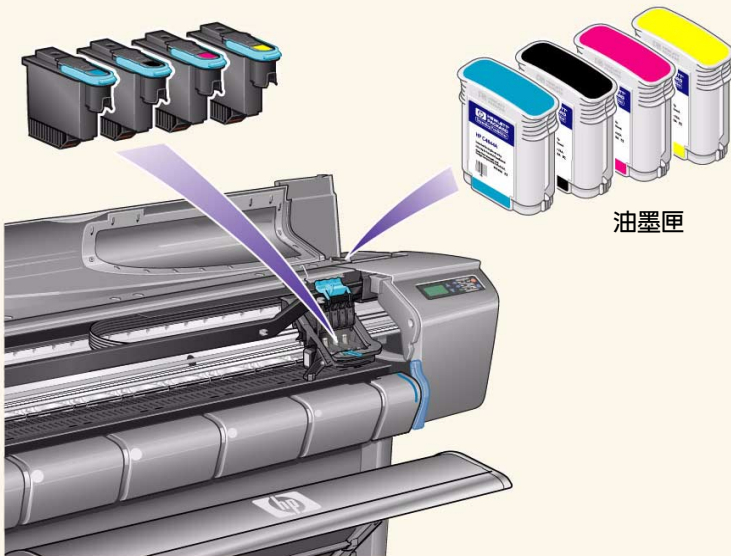

油墨匣與印字頭上的惠普－科技選擇編號，使您能夠很輕易地找到供印表機使用的正確 HP 供墨系統。請先確定您所需要的印字頭或油墨匣之顏色，然後確定您購買或訂購了正確的惠普－科技印字頭或油墨匣。您可以向惠普－科技零售商個別購買油墨匣與印字頭。請參閱[訂購附件](#)與[何時更換](#) HP 供墨系統。





供墨系統導引

要獲取印表機與油墨系統的最佳效果，請務必依照以下的指引來處理 HP 供墨系統：

- 請務必於包裝上注明的到期日之前安裝油墨匣與印字頭。
- 將油墨匣與印字頭安裝到各自的顏色代碼插槽內。
- 安裝時，請按照前控制面板上的指示進行。
- 避免不必要地取下油墨匣與印字頭。
- 在關閉您的印表機電源時，請務必使用前控制面板上的關閉電源按鈕。然後，印字頭會正確地停駐在印表機內而不會變乾。
- 切勿在印表機正在列印時取下油墨匣。僅在印表機已就緒以進行更換時，您才可將其取出。前控制面板會指引您執行取出及安裝的步驟。請參閱[何時更換](#) HP 供墨系統。

注意： 在您最初收到印表機時，印表機隨附一套四個安裝在印字頭托架內的設定印字頭。這些設定印字頭是用來沖吸模組化供墨系統內的油墨管。切勿在未按照設定海報中的步驟進行之情況下，從托架上取出設定印字頭。





預防措施

請小心處理 HP 供墨系統。並請特別注意，印字頭是一種高精度裝置，必須仔細處理。

注意： 切勿觸摸、擦拭或嘗試清潔印字頭的噴嘴。這樣做會損壞印字頭。

- 切勿將印字頭朝下放而壓到噴嘴。
- 處理印字頭時，請勿用力過大。請務必小心輕放。
- 切勿讓印字頭掉落到地上。正確處理印字頭，可確保其在使用壽命期內具有最佳的性能。
- 切勿觸摸插入印表機的油墨匣末端，因為該連接處可能有少許的油墨。
- 避免儲存油墨即將耗盡的油墨匣。

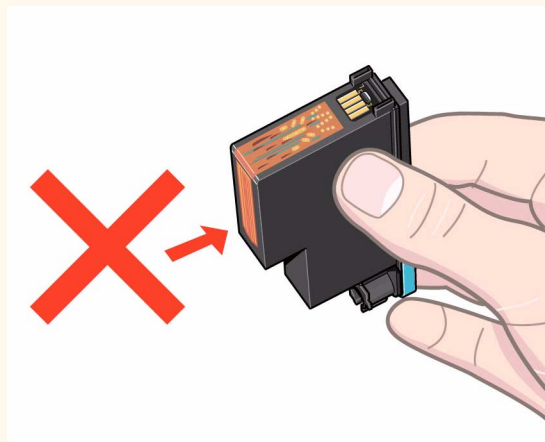



顏色校準

您可以為印表機中裝入的特定材質校準油墨系統。這樣做可確保列印輸出與原始影像的顏色儘可能一致。開啓電源之後，印表機會儲存您所校準的每種材質類型之校準資料。關閉印表機電源之後，在您下一次使用它時您僅可選用最後一次所做的校準，並且印表機將使用該校準資料進行列印。

要校準印表機的顏色，首先確定您裝入的材質類型是正確的，然後在前控制面板上進行以下選擇：

	選擇（使用  鍵）	然後按下：
1	油墨	輸入
2	顏色校準	輸入
3	校準紙張	輸入

印表機會列印校準圖樣並對它進行掃描，以為裝入的材質類型建立校準資料。

如果您要檢查您印表機的顏色校準狀態，請在前控制面板上進行以下選擇：

	選擇（使用  鍵）	然後按下：
1	油墨	輸入
2	顏色校準	輸入
3	狀態	輸入

前控制面板上將會顯示油墨系統目前所校準的是何種材質類型。

要刪除所有的校準並將印表機重設為其廠設值，請在油墨選單上選擇顏色校準 > 重設。





何時更換

透過前控制面板的指引，您可以決定何時更換 HP 供墨系統。此資訊可用於：

- [油墨匣](#)
- [印字頭](#)





乾燥時間

以下主題為您詳細說明了乾燥時間的功能以及如何使用此功能以確保您在各種環境下都可以獲取最高品質的列印。

- [乾燥時間設定](#)
說明如何在前控制面板上設定所需的乾燥時間。
- [標準乾燥時間](#)
列出了在約為攝氏 25 度與 50% 的相對濕度下，經惠普－科技測試的紙張之標準乾燥時間。
- [乾燥步驟](#)
詳細說明乾燥步驟是如何執行的。





乾燥時間設定

於某些紙張類型與環境狀況下，在取出紙張之前油墨需要時間來乾燥。印表機具有三種可以透過前控制面板來選擇的設定。有關更多說明，請參閱[指引範例](#)。

手動

印表機會將具有指定乾燥時間的紙張保留在正確位置上，並且前控制面板上會顯示「剩餘乾燥時間」的倒數計時。您可以一分鐘的增量在 1 至 99 分鐘之間變更此時間。

自動

基於您所選定的紙張類型與目前的溫度，印表機會自動確定適當的乾燥時間。如果出現任何的乾燥時間，則前控制面板上會顯示「剩餘乾燥時間」的倒數計時。

無

使用了此設定，印表機列印完一張影像時，紙張就會掉入印表機下面的紙張接紙器中。

注意： 為加快印表機的列印速度而變更乾燥時間，會損壞列印影像或降低圖件的列印品質。





標準乾燥時間

下表顯示了在約為攝氏 25 度與 50% 的相對濕度下，經惠普－科技測試的紙張之標準乾燥時間。

依紙張類型設定的乾燥時間

經惠普－科技測試的紙張類型	乾燥時間（秒）		
	快速	正常	最佳
HP 超噴墨白紙（文件紙）	0	25	
HP 仿羊皮紙	60	120	180
HP 自然描圖紙			
HP 塗層紙	0	60	
HP 重磅塗層紙	0	60	
HP 無光膠片	60	180	
HP 高光面相片紙	120		
HP 半光面相片紙			
HP 紙基半光面紙			
HP 透明膠片	60		
HP 半透明文件紙	60	120	180
HP 藝術畫布	6000		
HP 緞面海報紙	60		
HP Tyvek® 型長條紙			
HP 不褪色黏合乙烯基膠片			





乾燥步驟

乾燥步驟之執行如下所述：

- 1 在印表機上蓋下會出現已列印影像並且真空裝置會將紙張吸在印表機的**壓板**上。
- 2 前控制面板將顯示以下訊息：

倒數計時的計時器會顯示剩下的乾燥時間



- 3 您可以按下取消或進紙並裁切鍵以取消乾燥時間並鬆開紙張。
- 4 在乾燥時間過後：
對於捲筒材質，印表機會裁切材質並關閉真空裝置，以使已列印材質掉入印表機的接紙器中。
對於單張材質，印表機會關閉真空裝置，然後已列印材質會掉入印表機的接紙器中。





油墨匣

- [油墨匣錯誤](#)
詳細說明可能在前控制面板上顯示有關油墨匣的各種錯誤訊息。
- [油墨匣油墨量](#)
詳細說明可在前控制面板上顯示有關油墨匣的各種油墨量資訊。
- [油墨匣資訊](#)
為您說明如何在前控制面板上顯示油墨匣的目前狀態。
- [更換油墨匣](#)
詳細說明更換油墨匣的步驟。



油墨匣錯誤

前控制面板上可顯示以下的油墨匣之錯誤訊息：



墨匣遺失



墨匣壽命
即將終止



墨匣損壞



墨匣已空

註： 如果某個墨匣已過其使用期限，印表機將會以損壞的墨匣顯示，並且您必須將其更換。

另外，印表機也將顯示[油墨匣油墨量](#)。



油墨匣油墨量

在供墨系統的油墨不足、很低或空了的時候，前控制面板會告訴您這些資訊。這表示您可以始終知道您 HP 供墨系統的目前狀態。



墨匣充足



低油墨量警告



墨匣已空

- 註： 取決於列印工作的類型，處於低油墨量警告狀態的墨匣實際上還可以持續使用很長一段時間（即線條圖）。
- 註： 如果在油墨選單中未自動顯示油墨匣油墨量資訊，您可透過油墨選單 > 資訊 > 油墨匣 > 油墨量來獲得。





油墨匣資訊

使用以下的步驟以在前控制面板上顯示油墨匣資訊螢幕。

前控制面板的選單項目為：

	選擇 (使用  鍵)	然後按下：
1	油墨	輸入
2	資訊	輸入
3	油墨匣	輸入
4	藍綠色、紫紅色、黃色或 黑色油墨匣	輸入

前控制面板上會顯示以下選定的油墨匣之資訊：

- 顏色：藍綠色、紫紅色、黃色或黑色。
- 型號：惠普-科技 82 (藍綠色、紫紅色與黃色) 或惠普-科技 10 (黑色)。
- 狀態：已插入、低油墨量、油墨不足、遺失、過期與損壞。
- 到期日。
- 序號。
- 油墨量：以 cc 與 % 為單位表示用量。





更換油墨匣

旁邊的連續動畫顯示鏡頭為您展示如何更換油墨匣。

警告： 確定印表機的腳輪已鎖定（已扳下制動手柄）以防止印表機移動。

注意： 僅在您更換油墨匣時才將其取出。

注意： 請勿在印表機正在列印時更換墨匣，因為這樣會取消目前的列印工作。

無論是由於印表機偵測到墨匣的油墨不足，並在前控制面板上提示您需要進行更換抑或由於油墨很少您希望在用完之前將其更換，您即需更換墨匣。

請單按此  圖示以執行連續動畫顯示鏡頭。

如果印表機遠離電腦，您也可用該連續鏡頭的[可列印版本](#)，以獲得印表機的主要圖解說明。





印字頭

- [印字頭錯誤](#)
詳細說明可能在前控制面板上顯示有關印字頭的各種錯誤訊息。
- [印字頭資訊](#)
為您顯示如何在前控制面板顯示幕上顯示印字頭的目前狀態。
- [更換印字頭](#)
詳細說明更換印字頭的步驟。
- [印字頭校正](#)
詳細說明校正印字頭的步驟。





印字頭錯誤

前控制面板可以顯示以下有關印字頭的錯誤訊息：



印字頭遺失



印字頭損耗



印字頭損壞



不詳的錯誤

註：在某個印字頭導致故障而系統又無法偵測到是哪一個印字頭時，前控制面板上將顯示一則不詳的錯誤之訊息。請參閱[不詳的印字頭錯誤](#)以解決此問題。





印字頭資訊

使用以下步驟以在前控制面板上顯示印字頭資訊螢幕。

前控制面板選單選項為：

	選擇 (使用  鍵)	然後按下：
1	油墨	輸入
2	資訊	輸入
3	印字頭	輸入
4	藍綠色、紫紅色、黃色或黑色印字頭	輸入

前控制面板將顯示以下有關選定的印字頭之資訊：

- 顏色：藍綠色、紫紅色、黃色或黑色
- 型號：惠普－科技 11 與保固（保固期內或保固期已過）
- 狀態：已插入、遺失、故障損耗以及不詳。
如果出現問題，系統將顯示更正措施：遺失 -> 插入、不詳 -> 故障排除、故障、損耗 -> 更換。
- 到期日。
- 序號。
- 已用油墨：以 cc 與 % 為單位表示用量。
 - 夾紙。
 - 如果印字頭已校正且顏色已校準。





更換印字頭

連續動畫顯示鏡頭為您展示如何更換印表機中的印字頭。

前控制面板選單選項為：

選擇（使用  鍵）

然後按下：

- 1 油墨
- 2 更換印字頭

輸入
輸入

請單按此  圖示以執行連續動畫顯示鏡頭。您也可以獲得該連續鏡頭的 [可列印版本](#)。

一旦您更換了印字頭，如果您已裝入材質，印表機將提示您開始 [印字頭校正](#) 程序。如果尚未裝入材質，印表機會提示您裝入紙張，然後自動開始校正。校正需要幾分鐘才能完成，然後印表機就會提示您執行 [顏色校準](#) 程序。

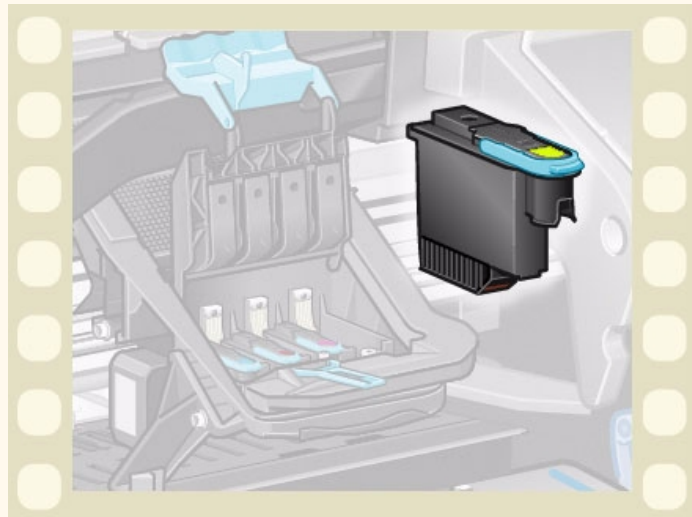



印字頭校正

在嘗試校正印字頭前，請先裝入以下其中一種類型的紙張：HP 超噴墨白紙（文件紙）、HP 塗層紙、HP 重磅塗層紙、HP 高光面相片紙、HP 緞面海報紙或普通紙。如果您嘗試裝入其他類型的紙張以進行校正，印表機將提示您裝入另一種類型的紙張，然後才讓您校正印字頭。

您需要定期地校正印字頭以確保最佳的列印品質。要手動選擇印字頭校正，請確定您已裝入正確類型的捲筒材質或單張材質。

共有兩種校正類型：標準（約需 4 分鐘）或特殊（約需 11 分鐘）。在正常使用時，建議您使用標準校正。它需要至少 A4/Letter- 尺寸的紙張，並以橫向模式裝入。特殊校正應用於更正紙張間隔差異的畫筆，紙張間隔差異可從垂直線條品質的差異中看出，尤其是在以快速列印模式列印寬幅圖件的情況下。特殊校正需要至少 A3/B- 尺寸的紙張，並以橫向模式裝入。印表機會印出兩個獨立的圖件。

然後使用以下的前控制面板選單選項來開始校正：

	選擇（使用  鍵）	然後按下：
1	油墨	輸入
2	校正印字頭	輸入
3	標準（4.5 分鐘） 特殊（11 分鐘）	輸入

一旦您選取了所要的選項之後，印表機即開始校正程序，此過程約需幾分鐘的時間。

印表機亦會在[更換印字頭](#)後，自動使用標準校正程序校正其印字頭。在更換印字頭後並完成校正程序時，印表機會詢問您是否要執行[顏色校準](#)程序。



解決方案

這些主題將引導您執行故障排除所需的不同步驟，並尋找在使用印表機時可能遇到的各種問題之解決方案。

解決方案標籤包含以下主題：

- [解決問題](#)協助您快速地故障排除所遇到的特定問題，同時亦包含可在何處獲得進一步資訊的說明。
- [影像品質問題](#)協助您解決任何可能遇到的影像品質問題，並逐步地引導您執行故障排除步驟。
- [供墨系統問題](#)引導您解決安裝油墨耗材、油墨匣與印字頭時所遇到的問題。
- [材質問題](#)包含有關如何處理影像污跡或材質上有斑點，以及如何處理材質堵塞等問題的資訊。
- [影像錯誤](#)包含有關如何處理印表機列印錯誤或列印出的影像並非您所預期等問題之資訊。
- [其他問題](#)包含您可能遇到的其他問題。
- [尋求援助](#)說明如何處理您無法解決的問題，同時亦提供了與惠普－科技貼心服務中心聯絡的完整資訊。



解決問題

- 要尋找有關前控制面板訊息的含義，請參閱[訊息之說明](#)。
- 如果您知道問題與某項操作有關，請先查閱本手冊中相關部份的詳細步驟。使用本手冊的索引或目錄找出該章節。例如，如果您遇到有關頁面格式的問題，請參閱[頁面格式](#)。
- 如果問題與列印的影像品質直接相關，則請先參閱[影像品質問題](#)。
- 請參閱以下適當的主題：
 - [供墨系統問題](#)
 - [材質問題](#)
 - [通訊問題](#)
 - [影像錯誤](#)
 - [其他問題](#)
- 如果問題可能與軟體驅動程式有關，而您現在使用的是 HP 驅動程式，請參閱該驅動程式的故障排除說明文件以及您應用軟體中的線上說明。
- 如果問題原因不明，請參閱[尋找問題起因](#)。
- 如果您仍然無法解決問題，請參閱[尋求援助](#)。





尋找問題起因

- 1 查看前控制面板上顯示的訊息。有關前控制面板訊息的完整說明，請參閱[訊息之說明](#)。
- 2 測試印表機。
 - 在印表機的前面關閉印表機電源。確定電源線已穩固地連接印表機並插入可接通電源的插座上。
 - 開啓印表機電源並確定在起始化之後，前控制面板上即顯示 HP 歡迎使用螢幕與主選單。
- 3 測試您的電腦硬體與介面。
 - 確定電腦與印表機之間使用了正確的介面電纜，並穩固地連接至正確的連接埠（請參閱設定海報）。



影像品質問題

HP DesignJet 500 印表機為您提供了完整的故障排除公用程式，以確保您始終可以快速地解決任何您所遇到的影像問題。在您（非印表機）覺察到列印品質有問題時，請使用此公用程式。

一般上，您認為的列印品質問題實際上是因為在印表機中為您嘗試列印的影像類型設定了不正確選項。請務必先檢查[設定之更正](#)以作為您尋找問題起因的第一個診斷程序。

如果印表機的前控制面板上出現一則訊息，例如「印字頭無法操作」，請按照為該特定訊息提供的說明進行操作（請參閱[訊息之說明](#)）。

您可能遇到的問題類型如下：

- [梯狀線條](#)
- [不完整的線條](#)
- [色彩準確性](#)
- [水平條紋](#)
- [色彩校正](#)

每當您遇到以上問題時，請執行[故障排除步驟](#)，並回答前控制面板上顯示的問題。這將引導您執行更正所需的補救措施，以解決影像品質問題。



設定之更正

在嘗試執行本部份中包含的影像品質診斷程序之前，請務必先檢查印表機的設定是否適合您的列印要求。您可以透過更正印表機設定的方式，來解決許多有關影像品質的問題。

- 1 要使您的印表機獲得最佳列印效果，請僅使用 HP **原裝** 附件與耗材，因為這些產品的可靠性與性能已通過完整的測試與證明，可為您提供正常的工作性能與最佳品質的圖件。有關 HP 材質的詳細資料，請參閱[紙張類型](#)。
- 2 確定您在前控制面板上選定的**紙張類型**與已裝入印表機的紙張類型相同。要進行檢查，請進入前控制面板上的捲筒紙或單張紙選單，然後按下**輸入**。
- 3 要確保最佳列印品質，請僅使用 HP **認證的材質**。有關 HP 材質的詳細資料，請參閱[紙張類型的實體特性](#)。另外，您亦可以瀏覽網頁 (<http://www.hp.com/go/designJet>)，以獲得最新的資訊。
- 4 確定印表機使用了正確的**列印品質**設定（快速、正常、最佳）。您在印表機驅動程式的列印設定對話方塊中或前控制面板的設定選單中進行設定。印表機驅動程式的設定會取代前控制面板上的設定。
- 5 選擇**最佳**列印模式以獲得最佳列印品質。
- 6 對於**非 HP 驅動程式**，請將前控制面板的材質設定值設定為與已裝入印表機的材質類型相同。軟體隨附的說明文件可為您提供有關材質類型 / 列印品質設定之資訊。
- 7 如果您的影像品質問題與色彩準確性有關，請參閱[色彩準確性](#)以獲得進一步設定說明。



故障排除步驟

每當您遇到影像品質問題時，您應採取的第一個措施為執行故障排除步驟。有關用於完成故障排除步驟的處理順序之描述，請參閱[故障排除流程圖](#)。

請務必確保此步驟中裝入的紙張與您遇到影像品質問題時所使用的紙張具有相同的類型（例如，光面紙）。如果您使用了不同類型或大小的紙張，問題得以解決之可能性就會很小。

執行故障排除公用程式

- 1 選擇前控制面板主選單中的**油墨選單**（）並按下輸入。
- 2 選擇**故障排除**並按下輸入。
- 3 印表機會先查看印字頭是否已校正。未正確校正印字頭是產生影像品質問題的常見原因。如果未進行校正，系統會提示您接受[印字頭校正](#)。此步驟需要裝入幾公分的紙張，並費時幾分鐘來執行。

註：請注意，您無需解釋印字頭校正例行程式所列印的圖樣。

- 4 如果印字頭看起來不需要校正，印表機即會列印**診斷頁 A**。有關如何使用此診斷頁的完整詳細資料，請參閱[診斷頁 A 說明](#)。

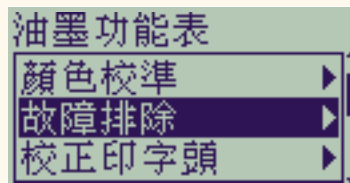

診斷頁 A 說明

診斷頁 A 包含幾個顏色方塊與一組纖細的黑色折線（實際的線條之間的距離比此處顯示的密）。

- 1 仔細檢查診斷頁 A 中的折線，並指出它們是否有問題。

在此處需要找出的問題為：

- 在纖細線條中是否出現不整齊現象，如下所示：

~~~~~ ~~~~~ ~~~~~；雖然纖細線條不必完全對齊，但應是平直的。整條線是否出現明顯的不規則現象。此步驟並不管欄中出現較短的不規則現象。

- 2 仔細檢查診斷頁 A 中的顏色方塊，並指出它們是否有問題。在此處需要找出的問題為：

- 在實心方塊中是否出現白色條紋或波紋。

- 3 如果您指出診斷頁 A 中的虛線有問題，系統會提示您執行[前移校準](#)例行程式；這時，您的印表機將回到例行程式的步驟 3 中（如果您不想繼續進行校準，請按下**取消鍵**）。

- 4 如果診斷頁 A 中的顏色方塊有問題（例如白色條紋或波紋），印表機將會嘗試清潔有問題的印字頭。使用此種方法，印字頭最多可清潔三次；之後系統便會向您報告無法再清潔印字頭；**故障排除**例行程式即告完成。在此情況下，我們建議您嘗試重新列印您的圖件，然後再次啟動**故障排除**例行程式（如有必要）。清潔印字頭之後，印表機會重新列印診斷頁 A 中的顏色方塊（而非黑色線條），並要求您再次進行檢驗（如同步驟 1）。

- 5 如果在您第一次列印診斷頁 A 時沒有出現問題，印表機將會列印**診斷頁 B**。有關如何使用此診斷頁的完整詳細資料，請參閱[診斷頁 B 說明](#)。

診斷頁 A

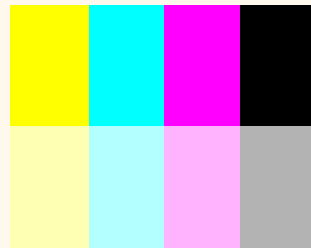

不要管此  
黑色條

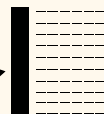

## 診斷頁 B 說明

- 1 對於**診斷頁 B** 圖樣中的每種顏色，系統會詢問您有關品質問題 — 查看是否有遺失線條。如果您回答顏色有缺陷，印表機會嘗試清潔印字頭。如果印表機已完成印字頭清潔程序，它就會再次列印**診斷頁 B**，並會再次詢問相同問題。
- 2 在這之後，如果影像問題仍然存在，請再次執行**故障排除**步驟。

如果兩個**診斷頁**中的圖樣或方塊都沒有問題，這很可能是由於在您的軟體中設定錯誤而導致的影像品質問題，或者列印工作是在**列印品質**設定為**最佳**而不是**正常**或**草稿**的情況下進行。

如果**故障排除**例行程式未指出需要校正印字頭，您可以在油墨選單中選擇**校正印字頭**，以嘗試解決任何更多的影像品質問題。

診斷頁 B

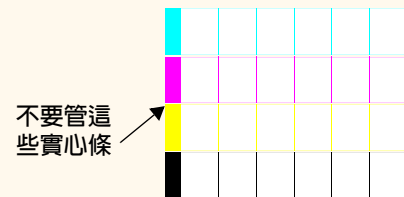

不要管這些實心條



## 故障排除流程圖

下圖顯示了故障排除步驟之流程。

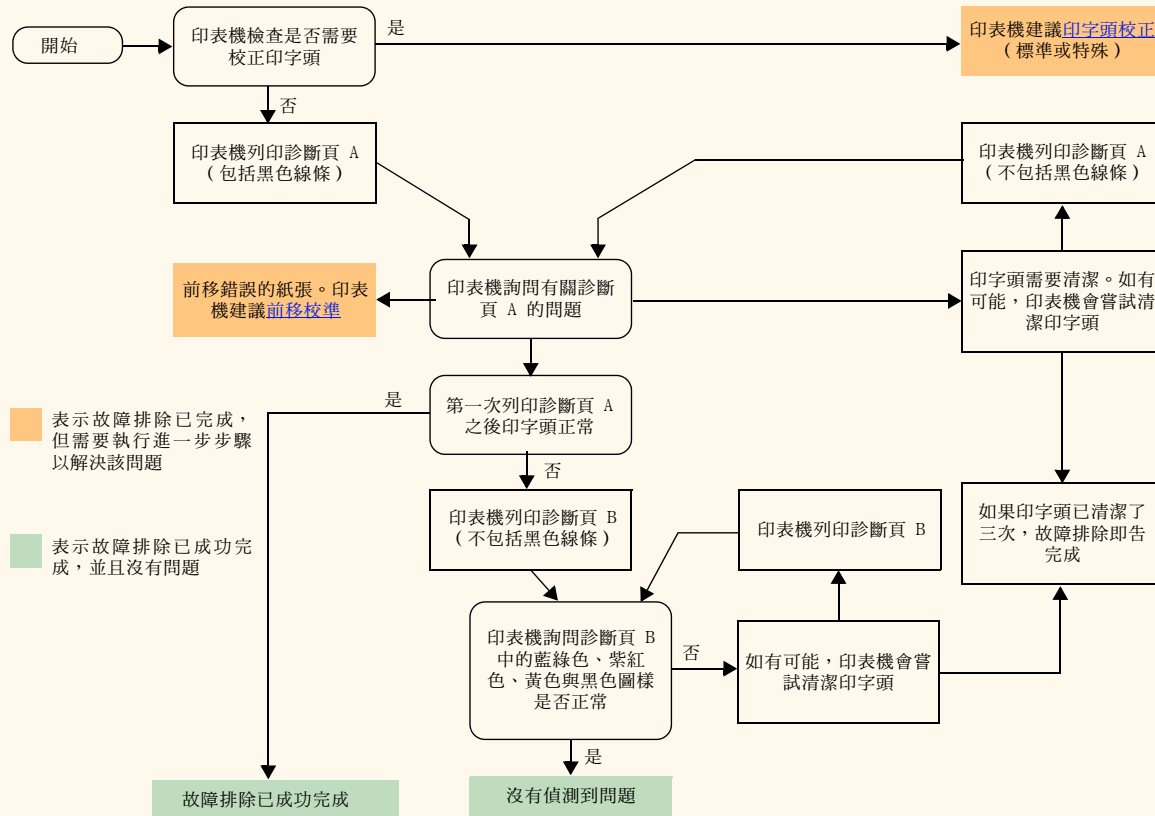

## 前移校準

請務必確保在此校準中裝入的紙張與您正常列印時所使用的紙張具有相同的品質（例如，光面紙）和寬度（例如，A0 或 36 英吋）。您可以使用捲筒紙或單張紙。

此例行程式會列印一個圖樣，然後裁切捲筒紙（裁紙器必須已設定為開啓 — 請參閱[控制裁紙器](#)）或退出單張紙；此操作需要最少 65 公分 / 25.5 英吋長與 50 公分 / 19.7 英吋寬的紙張。之後，您必須將該紙張作為單張紙重新裝入，以便印表機能準確地測量圖樣並針對資料的列印裁切幅度前移量作出適當的調整（請參閱[裝入單張材質](#)）

列印的圖樣僅用於印表機；其任何特性與您的影像品質無關。

- 1 已裝入正確的紙張後，選擇前控制面板主選單中的**紙張**選單（）並按下**輸入**。
- 2 選擇**前移校準**並按下**輸入**。
- 3 選擇**建立圖樣**並按下**輸入**。  
印表機即列印其校準圖樣（如右圖所示）並裁切或退出紙張。
- 4 以列印面朝上且具虛線部份在頁面頂端，裝入單張紙（即旋轉 90 度）。
- 5 現在，請選擇**測量圖樣**並按下**輸入**。  
印表機閱讀校準圖樣並作出適當的內部調整。

每當您於相同類型的材質上進行列印時，印表機都會使用這些[前移校準值](#)，直至您在不同類型的材質上使用了兩次以上的前移校準為止。

列印時紙張的方向  
(建立圖樣)

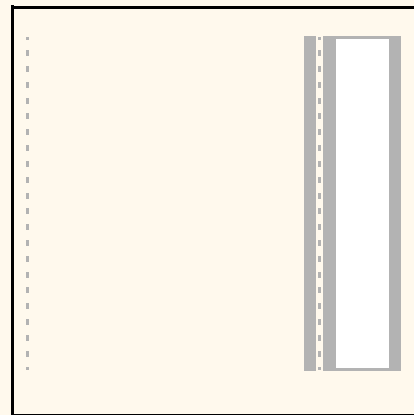

裝入時紙張的方向  
(測量圖樣)



## 前移校準值

印表機會儲存用於校準的最後兩種不同材質類型之前移校準值。在您列印時，印表機嘗試使您選擇的材質符合儲存的校準值。如果找到適合的校準值，印表機即會套用儲存的前移校準值。

如果您所使用的材質類型未用於最後兩次前移校準，印表機將會為您的材質選用預設值。

前移校準選單的還原廠設選項會清除印表機記憶體中任何儲存的前移校準值。這表示印表機將會為所有類型的材質選用廠設預設值，直至您再次執行前移校準。

### 進階校準

建立圖樣 ▶

測量圖樣 ▶

還原為廠設



## 梯狀線條

在您查看印出的影像時，您可能會看到箭頭與斜線邊緣出現「**梯狀線條**」。這些線條應為平直而非梯狀。在您遇到梯狀線條問題時，可能會看到以下所示的範例。

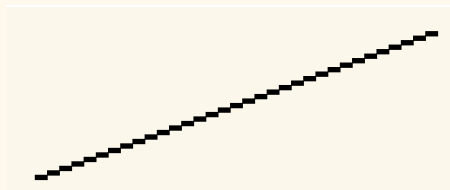

要解決此問題：

- 1 您可以透過在前控制面板與驅動程式軟體中，將列印品質變為**最佳**，來增加 dpi 之設定值。
- 2 問題可能是您要列印的影像本來就有的。請嘗試使用產生該檔案的**應用程式**來改善影像品質。



## 不完整的線條

在您查看列印出的影像時，您可能會看到：

- 遺失的或模糊的線條
- 列印的文字不完整

如果您遇到不完整的線條問題時，您可能會看到以下所示的範例。



文字不完整；  
此處應為 TEST

有關如何解決此問題的說明，請參閱[故障排除步驟](#)。





## 色彩校正

在您查看列印出的影像時：

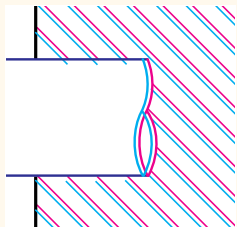

著色線條成雙列印出來且  
顏色不符

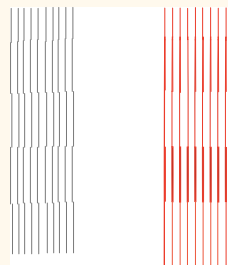

垂直線條錯位或起毛  
(不平滑)

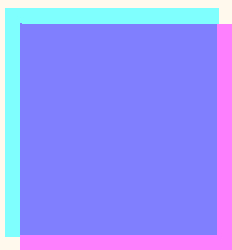

著色方塊的邊框重疊在一起，  
且重疊區具有不同的顏色。

有關如何解決此問題的說明，請參閱[故障排除步驟](#)。



## 水平條紋

在您查看列印出的影像時，其中會出現明、暗線條（特別是在油墨濃度高的區域最明顯）。此問題稱為條紋。

**重要** 在最高速度與普通效果模式下列印高密度圖件時，會出現一定程度的條紋。要獲取最佳的影像，請務必在最佳品質模式下列印。

在您遇到條紋問題時，可能會看見以下所示的範例。

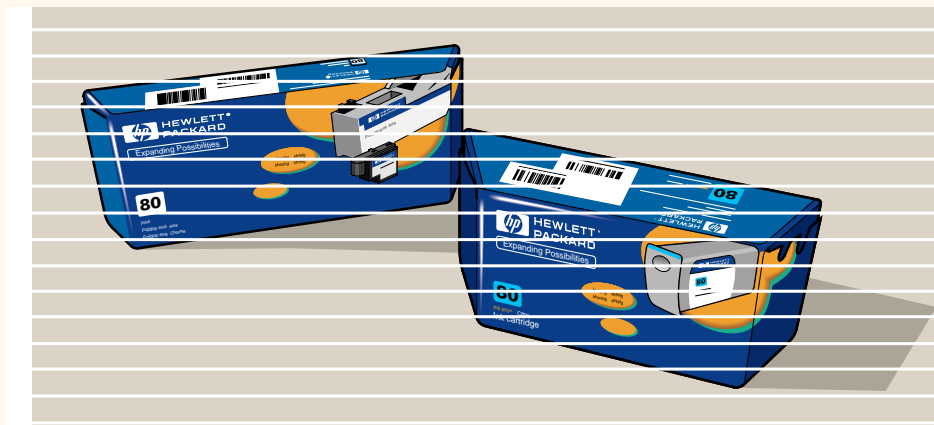

有關如何解決此問題的說明，請參閱[故障排除步驟](#)。



## 色彩準確性

在進行色彩準確性故障排除時，您應檢視以下的區域：

### 材質

確定裝入的材質為原裝 HP 材質，並在前控制面板與驅動程式中選擇了正確的材質種類。

### 相關主題

- [色彩一致性問題](#)
- [顏色長時間擴散（光面紙）](#)
- [色彩準確性設定](#)
- [附加的色彩準確性資訊](#)



## 色彩一致性問題

- 某些材質可能會因時間的原因而褪色或變色。請確定您的材質為新材質且正確存放。
- 如果列印的環境狀況變化迅速，您可能亦會看到色彩一致性之變化。減少圖件在列印後存放在特別環境狀況（尤其是高度潮濕的環境）中的時間，可以減少色彩一致性的問題。
- 在您的 HP DesignJet 500 與其他類型的 HP DesignJet 印表機上列印出來的影像顏色可能有變化。這是正常的現象，因為其他印表機使用不同的油墨。

## 顏色長時間擴散（光面紙）

如果您是在周圍高度潮濕的環境下工作，則可能會導致顏色在紙張上擴散，使得線條起毛與模糊不清。

- 變更您要用來列印的紙張或將印表機搬離高度潮濕的環境。



## 色彩準確性設定

印表機的設定定義了油墨如何套用於各種類型的材質。請使用下表中的資訊來設定印表機與軟體，以獲得最佳的色彩準確性。

| 設定位置 | 設定說明        | 選項                                              |
|------|-------------|-------------------------------------------------|
| 油墨選單 | 顏色校準 > 校準紙張 | 將設定值設定為與裝入印表機的材質類型一致。請參閱 <a href="#">紙張類型</a> 。 |



## 附加的色彩準確性資訊

要正確管理印表機的列印顏色所用的方式，因軟體應用程式與所使用的驅動程式的不同而異。請參閱以下的說明文件：

- 隨附於印表機的包裝中的應用程式之軟體應用程式注意事項。
- 隨附於印表機驅動程式中的線上說明文件。
- 如果您無法找出不一致的原因，請在尋求援助之前查看已指定的 CMYK 印表機之油墨顏色。



## 供墨系統問題

在您使用 HP 供墨系統時可能遇到的大部份問題，都可在前控制面板的引導下解決。唯一例外的是[不詳的印字頭錯誤](#)。[訊息之說明](#)為您提供了前控制面板訊息的完整清單。

### 更換後的印字頭問題

更換印字頭之後，如果印表機覺察到有錯誤或遺失的印字頭，請執行以下步驟：

- 檢查您是否已撕下印字頭的保護膠帶。
- 將印字頭插入托架組件，但這次請使用門鎖合上上蓋。
- 換上新的印字頭，請參閱[更換印字頭](#)。

### 插入油墨匣時出現問題

- 1 確保您的 HP 供墨系統油墨匣是正確的。
- 2 確保墨匣與要在其中插入的插槽之顏色一致。
- 3 確保墨匣位於正確的方向，並且顏色代碼標籤位於頂部。

**注意：** 切勿清潔油墨匣插槽內部。

### 插入印字頭時出現問題

- 1 確保您的 HP 供墨系統印字頭是正確的。
- 2 確保印字頭與要在其中插入的插槽之顏色一致。
- 3 確保印字頭位於正確的方向。

有關進一步的詳細資料，請參閱[更換印字頭](#)。



## 不詳的印字頭錯誤

在某個印字頭出現問題而系統無法偵測到是哪一個印字頭時，即會發生不詳的印字頭錯誤。每當出現此情況時，前控制面板將顯示該錯誤訊息。具有不詳錯誤的印字頭數將是所有彩色印字頭或所有印字頭。

請使用以下步驟找出有故障的印字頭。

- 1 在前控制面板上選擇更換印字頭。
- 2 打開托架護蓋並取出所有的印字頭。
- 3 僅重新插入藍綠色印字頭，然後合上托架護蓋與上蓋。
- 4 檢查前控制面板 — 如果藍綠色印字頭的狀態顯示為 X 或 ?，則表示藍綠色印字頭出現故障且必須進行更換。如果藍綠色印字頭的狀態顯示為正常，則表示藍綠色印字頭操作正常。請從**步驟 1** 開始，對其他彩色印字頭重複此過程，以識別出哪一個發生故障。

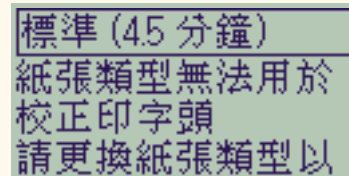

標準 (45 分鐘)  
紙張類型無法用於  
校正印字頭  
請更換紙張類型以





## 材質問題

- [材質](#)  
詳細介紹避免發生材質問題的一般原則。
- [清除材質堵塞](#)  
介紹如何清除材質堵塞。
- [材質上有油墨斑點](#)  
詳細介紹解決油墨斑點問題的方法；彎曲線條、模糊線條、光面紙上有斑點或刮痕。
- [材質裝入問題](#)  
說明在前控制面板上不斷顯示材質未對齊或定位不正確的訊息時，您應該如何處理。
- [材質輸出問題](#)  
說明在圖件掉落到地上或材質接紙器中的圖件沒有良好堆放時，您應該如何處理。



## 材質

請務必確定您在列印影像時使用的是適當的材質，並且該材質與軟體應用程式中的設定是一致的。為確保色彩準確性與印表機的列印品質性能，請僅使用已認證為適用於您印表機的材質類型。

使用非 HP 材質或未認證可用於您印表機的 HP 材質，可能會明顯降低影像的色彩與列印品質。有關 HP 材質的詳細資料，請參閱[紙張類型](#)。





## 清除材質堵塞

如果前控制面板上顯示此訊息：

印表機中可能有夾紙。夾紙可能由以下多種原因造成：

- 就印表機而言，紙張太厚或太薄，或者不受支援
- 紙張起皺或未對齊或表面突起
- 噴到紙張上的油墨太多，造成紙張起皺或表面突起
- 捲筒紙的末端黏在捲紙筒上，無法再前移
- 紙張或紙屑黏在裁紙器導輪上或其他移動的部件上。

有關如何清除夾紙的完整說明，請參閱[取出夾紙](#)。

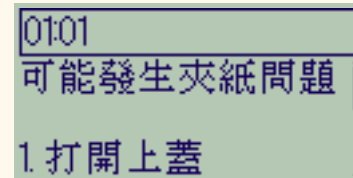

## 取出夾紙

- 1 打開上蓋。
- 2 在印表機前面關閉其電源。
- 3 如有必要，請小心地將印字頭托架移開。如有可能，將其完全移至左側或右側的封閉區。您可以移動的方向取決於紙張堵塞的位置。

**注意：** 在移動印字頭托架時，僅能觸摸其黑色塑膠部份。

- 4 如有必要，請小心地將裁紙器移開至左側或右側，這取決於紙張堵塞的位置（若移向右側時則可能會堵塞送紙通道）。

**注意：** 您可以透過將裁紙器儘可能拉向橫穿印表機寬度的導輪，輕易地移動裁紙器。請小心，勿觸摸橫穿印表機的金屬滑動桿。

- 5 如有必要，提起藍色紙張手柄，以取出任何夾住的紙張。取出後，請記得將手柄放下。
- 6 小心取出任何您可以從印表機頂部輕易地提起並拉出的夾紙。
- 7 小心地將剩餘的捲筒紙或單張紙從印表機中拉下並取出。您可能需要用剪刀裁剪捲筒邊緣。
- 8 檢查列印區（包括裁紙器導輪、送紙通道及印字頭托架所在的區域）是否已清除乾淨；使用毛刷或吸塵器清除紙屑。

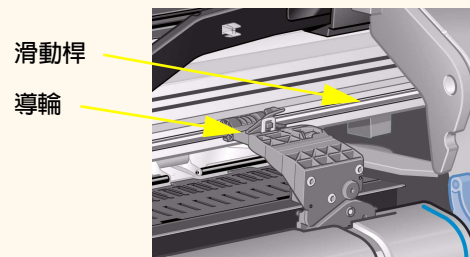

[更多...](#)



## 取出夾紙（續）

**注意：** 印字頭托架所在的區域會變得很髒；小心，手上切勿沾到油墨。

- 9 閉合上蓋並開啓印表機的電源。
- 10 等待印表機完成起始化設定。
- 11 按下前控制面板上的**進紙並裁切**鍵，以退出任何仍留在送紙通道中的細小紙張。
- 12 按照一般的方法重新裝入紙張（請參閱[裝入捲筒材質](#)與[裝入單張材質](#)）。如果您使用的是捲筒紙，您可能需要先修整邊緣以確保其是平直的。

**註：** 如果送紙通道中尚有紙張，請嘗試在印表機中裝入諸如重磅塗層紙或無光膠片之類硬直的單張紙；這將有助於推出任何夾在送紙通道中的紙張。

- 13 如果是裁紙器導致夾紙，請查閱使用印表機 CD 上的使用參考指南，以確定印表機是否支援紙張類型。在前控制面板上嘗試停用裁紙器；請使用  → **裁紙器** → **關閉**。

在清除夾紙之後，極力建議您校正印字頭（請參閱[印字頭校正](#)），因為此問題可能會導致印字頭錯位。



[上一步...](#)



## 材質上有油墨斑點

- [彎曲線條](#)
- [模糊線條（線條的油墨「擴散」）](#)
- [列印後光面紙上有斑點或刮痕](#)
- [列印材質上出現污跡或刮痕](#)



## 彎曲線條

- 材質本身可能已捲起。如果在不適當的環境條件下使用材質或存放，則會發生材質捲起的情況。
- 有關所有環境規格的資訊，請參閱[環境規格](#)。

## 模糊線條（線條的油墨「擴散」）

- 您或許已在前控制面板選單上調整了乾燥時間，以加快印表機的輸出。將「乾燥時間」設定為「自動」。

有關調整乾燥時間的詳細資訊，請參閱[油墨系統](#)

## 列印後光面紙上有斑點或刮痕

光面紙會對接紙器或在列印之後與它直接接觸的物件非常敏感，這將取決於列印時所用的油墨量以及列印時的環境條件。請在一段時間內避免

觸摸紙張，並且小心處理圖件。

註： HP 材質隨附一本包含排除紙張故障部份的「Printer Tips」冊子。



## 列印材質上出現污跡或刮痕

此問題會在油墨充足並以紙基塗層材質快速列印時出現。材質無法快速吸收油墨，從而變形。在印字頭從材質上滑過時，材質與印字頭會相互接觸，這樣一來，列印的影像會出現污跡。

- 1 按下前控制面板的**取消**鍵；如果您繼續列印，則紙張可能會損壞印字頭。
- 2 透過電腦應用程式取消列印工作。
- 3 為了獲得更佳的效果，請執行以下步驟：
  - 使用 HP 建議的材質。如果您正在列印的影像具有濃密的顏色，請使用 HP 重磅塗層紙。
  - 嘗試透過軟體應用程式重新設定影像在頁面中的位置，以增加圖件的留邊。

如果以上方法無法解決污跡與刮痕問題，請將您正在使用的材質變更為非紙基材質，例如 HP 透明膠片。





## 材質裝入問題

前控制面板不斷顯示材質未對齊或定位不正確。

### 捲筒材質

- 捲筒材質的裝入方向可能錯誤。紙張應在捲筒之上且朝向自己，請參閱[裝入捲筒材質](#)。
- 紙張可能歪斜。右側邊緣必須與前端材質轉向板上的藍線並列。
- 確定紙張已緊緊地捲繞在捲筒上。
- 檢查紙張是否已正確裝在捲軸上，請參閱[將新的捲筒紙裝入印表機](#)。

### 單張材質

- 裝入單張材質時，其右側邊緣必須緊貼印表機壓板上的藍線，並且其前緣緊貼鬆緊捲筒後面的藍線，請參閱[裝入單張材質](#)。
- 材質可能起皺或捲起，或者邊緣不規則。
- 如果您使用手切材質，或許是您切的材質邊緣不成直角，或是邊緣很粗糙。請不要使用手切材質，僅選用購買時已切好的材質。
- 如果材質捲曲並向上捲起，則會很難裝入。使捲曲面向下，則可較容易裝入。



## 材質輸出問題

### 圖件裁切後掉落在地板上

- 確定材質接紙器已打開。
- 堆積在接紙器的圖件請勿超過二十張。
- 確定捲筒材質已正確裝入。如果紙張裝入不正確，材質的自然捲曲可能會使材質無法進入接紙器，而掉落在地板上。

### 材質接紙器中的圖件沒有堆放好

- 印表機可能離捲筒末端太近。捲筒末端附近自然捲曲的部份可能會造成紙張堆放問題。請在列印完畢後，裝入新的捲筒紙或手動取出圖件。
- 如果您混合使用數個不同大小的圖件或拼圖圖件集，可能會由於接紙器中的不同大小之材質而引起堆放問題。



## 影像錯誤

- [影像不完整](#)

詳細介紹圖件出現以下現象時應採取的措施：空白、不完整或被[截切](#)。

- [列印的影像不正確](#)

說明影像出現以下現象的原因：

- 位於列印區的某一處。
- 不小心被旋轉。
- 為鏡射影像。
- 變形或難以辨認。
- 與另一個影像重疊。
- 不執行頁面格式與旋轉之指令。

- [其他資訊來源](#)

列出影像問題的其他資訊來源。





## 影像不完整

- [列印輸出僅包含部份內容](#)
- [影像被截切](#)
- [長軸圖被截切](#)

如果您嘗試傳送一個為不同類型的 DeskJet 而產生的 HP-GL/2 圖件檔案，印表機將無法進行列印，除非您安裝了選購的 HP-GL/2 附加卡，請參閱[安裝 HP-GL2 附加卡](#)。

### 列印輸出僅包含部份內容

- 您是否在印表機未完全接收所有資料之前按下了**取消或進紙並裁切**？  
如果是的話，則將會結束資料的傳送，您必須重新列印（一般上您無需按下進紙並裁切來取出圖件）。
- **I/O 設定** > **I/O 逾時**設定的時間可能太短。您可以在前控制面板選單中將 **I/O 逾時**設定為較長的時間，然後重新傳送圖件。
- 檔案可能太大，超出了印表機記憶體容量。  
您可以在印表機中安裝選購的 HPGL/2 附加卡與額外記憶體，請參閱[記憶體](#)。
- 電腦與印表機之間可能存在通訊問題。請檢查您的介面電纜。
- 檢查以確認軟體的設定適合於目前頁面之大小（例如，長軸圖）。





## 影像被截切

- 通常所裝入材質之實際列印區與軟體所理解的列印區有所差異。有關列印區與頁面大小的一般建議，請參閱[可列印區](#)。
- 檢查您所裝入材質大小的實際列印區（列印區 = 材質大小減去留邊）。有關材質大小與留邊的資訊，請參閱[可列印區](#)。
- 確定軟體所能接受的列印區（它可能稱為「可列印區」或「成像區」）。例如，某些軟體應用程式假設的標準列印區，大於印表機中使用的列印區。
- 系統可能要求您在不夠寬的材質上將頁面從縱向旋轉至橫向，例如，在 D/A1 尺寸的捲筒上旋轉 D/A1 尺寸的頁面。
- 如有必要，請變更軟體中的列印區。
- 檔案可能太大，超出了印表機記憶體的能力。

## 長軸圖被截切

- 您的軟體是否支援長軸圖？
- 您是否在軟體中指定了正確的材質大小？
- 記憶體可能不足。





## 列印的影像不正確

- [影像位於列印區的某一處](#)
- [圖件已變形或難以辨認](#)
- [在同一單張上的影像重疊](#)





## 影像位於列印區的某一處

- 在軟體中設定的頁面大小是否太小？
- 您是否確定軟體不認為影像被列印在四分之一的頁面範圍內？
- 否則，這表示軟體與印表機不相容：
- 您的軟體是否專為此印表機使用而設定？有關一般的建議，請參閱**設定海報**。有關軟體的特殊建議，請參閱驅動程式隨附的說明文件。

## 影像不小心被旋轉

- 檢查前控制面板的**紙張** > **頁面格式** > **旋轉**設定。
- 有關旋轉影像的說明，請參閱[旋轉影像](#)。



## 圖件已變形或難以辨認

- 電腦與印表機之間的介面電纜可能故障。請使用另一條電纜來查看是否可解決該故障。
- 如果您將電腦連接至印表機的並列埠，請確定您使用的是原裝 HP 並列介面電纜。
- 根據您配合印表機使用的軟體、驅動程式及 RIP，此問題可能會有不同的解決方法。有關詳細資料，請參閱銷售商提供的使用者說明文件。

## 在同一單張上的影像重疊

- I/O 設定 / I/O 逾時設定值設定的時間可能太長。請從前控制面板選單上減小設定值，並再次列印。







## 其他資訊來源

如果您找不到問題的解決方案，可查閱以下的說明文件：

- 驅動程式隨附的說明文件（用以管理從軟體應用程式至印表機的列印輸出）。



## 其他問題

- [通訊問題](#)  
說明在電腦與印表機間進行通訊時您可能遇到的一般問題。
- [印表機無法列印](#)  
詳細介紹印表機無法列印的常見原因。
- [印表機列印速度似乎很慢](#)  
列出列印速度減慢的原因。



## 通訊問題

### 症狀如下：

- 在您將圖件傳送至印表機時，前控制面板上沒有顯示**正在處理**。
- 在您嘗試列印時，電腦螢幕上顯示了一則錯誤訊息。
- 您的電腦或印表機在進行通訊時「當機」（保持閒置狀態）。但是，請注意大的圖件需要相對較長的時間進行列印。
- 您的列印輸出顯示偶發的或無法解釋的錯誤（錯位線條、圖形不完整等）。

### 如何解決問題：

- 您是否已在軟體中選擇正確的印表機？
- 在透過其他軟體列印時，印表機是否正常工作？
- 如果印表機已連接至網路，請在透過並列埠或 USB 連接埠與電腦直接連接時使用它。
- 如果您的印表機透過任何其他中間裝置（例如，切換器盒、緩衝器座、電纜配接器、電纜轉換器等）與電腦連接，請嘗試直接將它連接至電腦。
- 試用其他的介面電纜。有關支援的電纜之詳細資料，請參閱[連接規格](#)。

## 檔案大小與記憶體

電腦中檔案的大小與印表機用來列印該檔案的記憶體並無直接關係。實際上，由於檔案壓縮（以及一般複雜性），通常無法估計需要耗用多少記憶體。這表示某些大的圖件將會正常工作，而某些較小的圖件則可能無法正常工作，因此您必須將更多的記憶體新增至您的印表機。



## 印表機無法列印

- 也許是電源出現問題。如果印表機沒有任何反應，並且印表機前面的電源開關指示燈也沒有亮起，請檢查電源線是否已正確連接，且電源插座是否正常供電。
- 您的應用驅動程式可能有問題。您的軟體是否專為此印表機使用而設定？有關一般的建議，請參閱 [設定海報](#)。有關特定於軟體的建議，請參閱驅動程式隨附的說明文件。
- 檔案可能太大，超出了印表機記憶體的能力。此情況下，前控制面板上會顯示「記憶體不足 — 資料已遺失」訊息。有關的錯誤訊息，請查看您的電腦螢幕；某些驅動程式容許您選擇不同的列印模式，並嘗試再次傳送檔案。
- 如果問題仍然存在，請參閱 [尋求援助](#)。





## 印表機列印速度似乎很慢

- 您是否在前控制面板上指定了**最佳**列印品質等級？最佳品質模式的列印需較長的時間。
- 您是否在裝入材質時指定了正確的材質類型？有關前控制面板材質類型的詳細資料，請參閱[紙張類型](#)。要查明印表機目前的材質類型設定，請參閱[獲取捲筒紙或單張紙資訊](#)。
- 您可能需要更換印字頭，請參閱[更換印字頭](#)。
- 您是否在前控制面板上指定了手動乾燥時間？將乾燥時間變更為自動，請參閱[油墨系統](#)。
- 如果印表機處於快速模式，並且列印的檔案包含高密度的著墨區，則印表機可能需要降低列印速度以作調整。





## 尋求援助

- [HP 貼心服務](#)  
詳細介紹有關 HP 貼心服務的計劃。
- [致電前您該怎麼做](#)  
有關在您與當地的 HP 貼心服務中心聯絡之前該怎麼做的資訊。
- [HP DesignJet 線上](#)  
如何透過全球資訊網尋求協助及獲得更多的資訊。





## HP 貼心服務

作為您的策略支援夥伴，我們視您的業務如己，以協助您順利執行業務。HP 貼心服務為您提供聲譽良好的支援服務，確保您的 HP DesignJet 為您充份發揮其功能。

印表機隨附的惠普－科技貼心服務手冊提供了如何與您當地的 HP 貼心服務中心聯絡的詳細資料。

HP 貼心服務提供了綜合性、支援專業經驗以及有用的新技術，使客戶享有獨特的點對點支援服務。服務包括設定與安裝、故障排除工具、保固升級、維修與更換服務、電話與網站支援、軟體更新以及自我維護服務。

有關 HP 貼心服務的更多詳情，請瀏覽以下的 HP 網站：[www.hp.com/go/support](http://www.hp.com/go/support)。





## 致電前您該怎麼做

- 1 查閱此部份中的故障排除建議：
  - 於本印表機隨附的相關驅動程式說明文件（傳送 PostScript 檔案或使用 Microsoft Windows 的使用者專用）中。
  - 如果您已安裝協力廠商的軟體驅動程式與 RIP，請參閱使用者說明文件。
- 2 如果問題與您的軟體應用程式有關，請先與軟體銷售商聯絡。
- 3 如果仍有問題，請查閱印表機隨附的惠普－科技支援服務手冊。此說明文件中，包含了多份隨時能協助您解決印表機問題的支援服務清單。
- 4 如果您致電我們的任何一間惠普－科技辦事處，請為我們提供下列資訊，以使我們能更迅速地解決您的問題：
  - 您所使用的印表機之情況（產品編號與序號，可在印表機背面的標籤上找到）。
  - 您所使用的電腦。
  - 您所使用的任何特殊裝置或軟體（例如，多功緩衝處理程式、網路、轉換器、數據機或特殊的軟體驅動程式）。
  - 您所使用的電纜（零件編號）及其購買地。
  - 印表機上使用的介面種類（並列或網路）。
  - 您目前使用的軟體名稱與版本。
  - 如果問題是一個系統錯誤，則它會有一個錯誤編號；請記下錯誤編號並隨時將它提供給我們。請參閱[印表機無法列印](#)。







## HP DesignJet 線上

可在需要時，直接存取您所需的 HP 資訊。請趕快註冊！

[www.hp.com/go/designjet](http://www.hp.com/go/designjet)

免付費的 HP DesignJet 線上是 HP DesignJet 使用者在網際網路上專用的「使用者俱樂部」。已註冊的使用者可以無限制存取大量有用的服務，此處強調的「有用」是指它明顯地不是一個銷售性的網站。

HP 對使用者的溝通包括：

- 在每季出版的新聞通訊中，為您提供使用秘訣、技術概述以及 HP DesignJet 在世界各地應用的範例；
- 關於世界各地 HP 貼心服務聯絡的全面資訊；
- 線上 HP DesignJet 診斷程式 (HP DesignJet Diagnosis) 之故障排除工具；
- HP DesignJet 相關事件與計劃之日程表；
- 線上存取訓練用錄影帶與所選定的使用者文件；
- 以及關於新產品的最新資訊。

使用者對 HP 的溝通包括：

- 對 HP DesignJet 功能的意見交流；
- 透過故障排除工具與 HP 貼心服務自動聯絡，以便 HP 與您聯絡；
- 並且具有向業界專家詢問有關大版面列印技術問題的機會。

最後，使用者與使用者之間的交流包括：可透過提供 HP DesignJet 成功運用的範例來獲取贏獎機會，以及可讓使用者分享最佳的經驗並向專家尋求建議的使用者論壇。

HP DesignJet 線上具有英文、德文、法文、義大利文、西班牙文以及葡萄牙文版本。



# 前控制面板

印表機的前控制面板是一個可讓您存取整套印表機功能的使用者親善介面。該介面中還包含有關油墨耗材等不斷更新的資訊。

- [前控制面板](#)
- [選單結構](#)
- [選單系統指引](#)
- [訊息之說明](#)





## 前控制面板

除透過使用中的應用程式所提供的任何其他軟體驅動控制外，印表機前部的面板是變更印表機功能的主要途徑。印表機的前控制面板包含以下功能區：

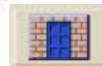
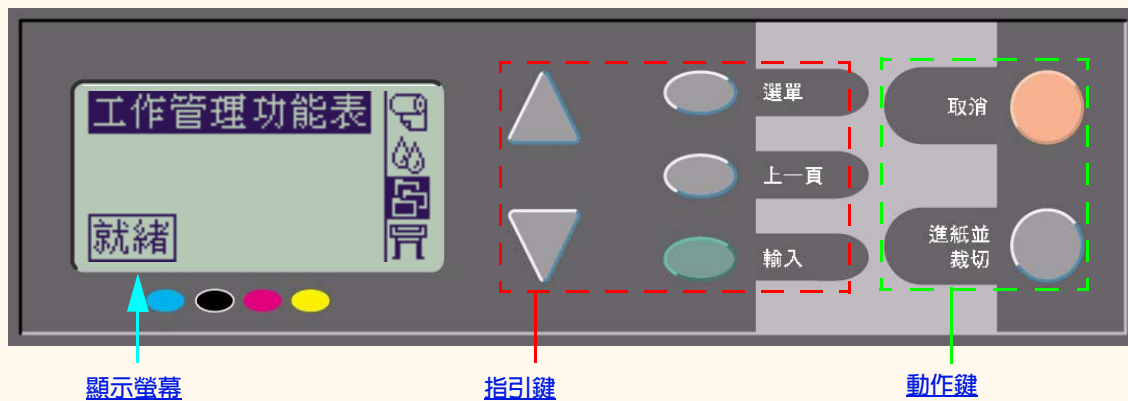

## 指引鍵

前控制面板的顯示區由 LCD 顯示幕以及下列五個指引鍵組成：

以下的指引鍵是用於瀏覽螢幕上的選單所顯示的訊息：

- 向上 (▲) 與向下 (▼) 鍵可讓您瀏覽選單清單中的項目。
- 選單鍵可帶您進到主螢幕。它將**取消**尚未透過按下**輸入**鍵來選定的任何選項。
- 上一步鍵可帶您返回到上一個螢幕。
- 輸入鍵用以選擇選單清單中的項目並使其處於目前狀態。若選項中尚有子選項，則按此鍵可進到該子選項中；否則將返回到上一個螢幕。

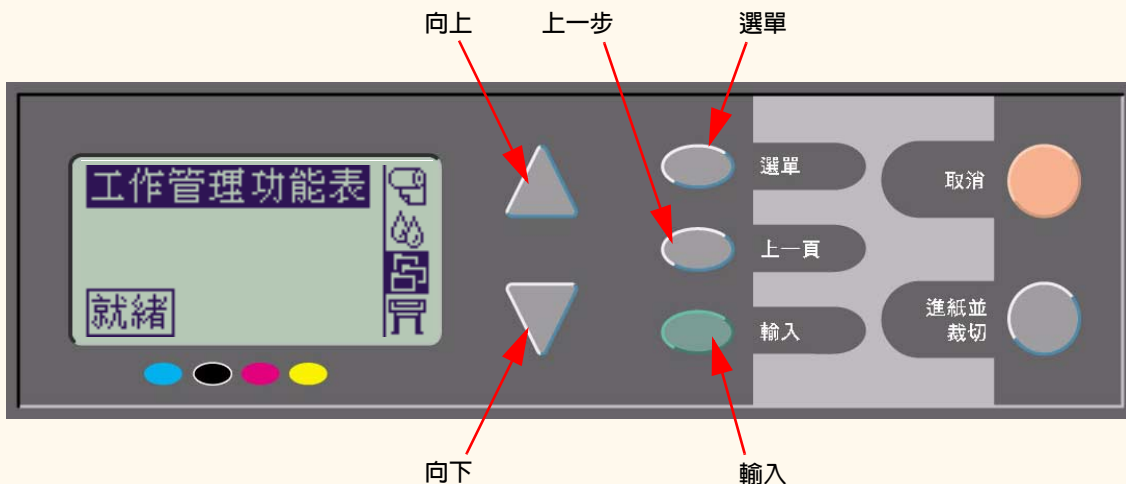



## 顯示螢幕

前控制面板的顯示螢幕上顯示主選單（顯示的內容可能有所不同）。

註： 您始終可以透過按下選單鍵進入主選單。

過了片刻，顯示幕將返回至主選單的**工作管理**選單。

使用中的選單

資訊訊息

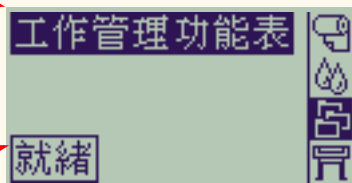

紙張選單圖示

油墨選單圖示

工作管理選單圖示（使用中）

設定選單圖示

在**工作管理**選單中提供了[指引範例](#)。

錯誤訊息





## 動作鍵

**取消**鍵用以取消目前印表機的作業（列印或準備列印）。如果選單選項已反白顯示，它亦會取消目前的選單選項並返回主選單。

**進紙並裁切**鍵可以退出單張紙或裝入並裁切捲筒紙。

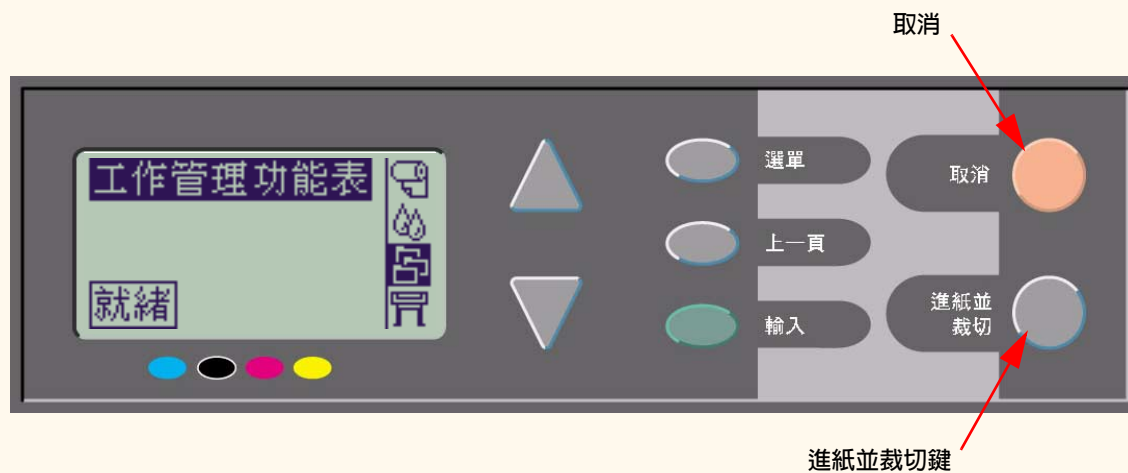



## 選單結構

前控制面板顯示區螢幕上顯示四類可用選單選項，這些選項均以特定圖示表示。單按該圖示即顯示其選單結構。

-  [紙張選單](#)
-  [油墨選單](#)
-  [工作管理選單](#)
-  [設定選單](#)





# 紙張選單

單按選單項目以移至相關的主題。

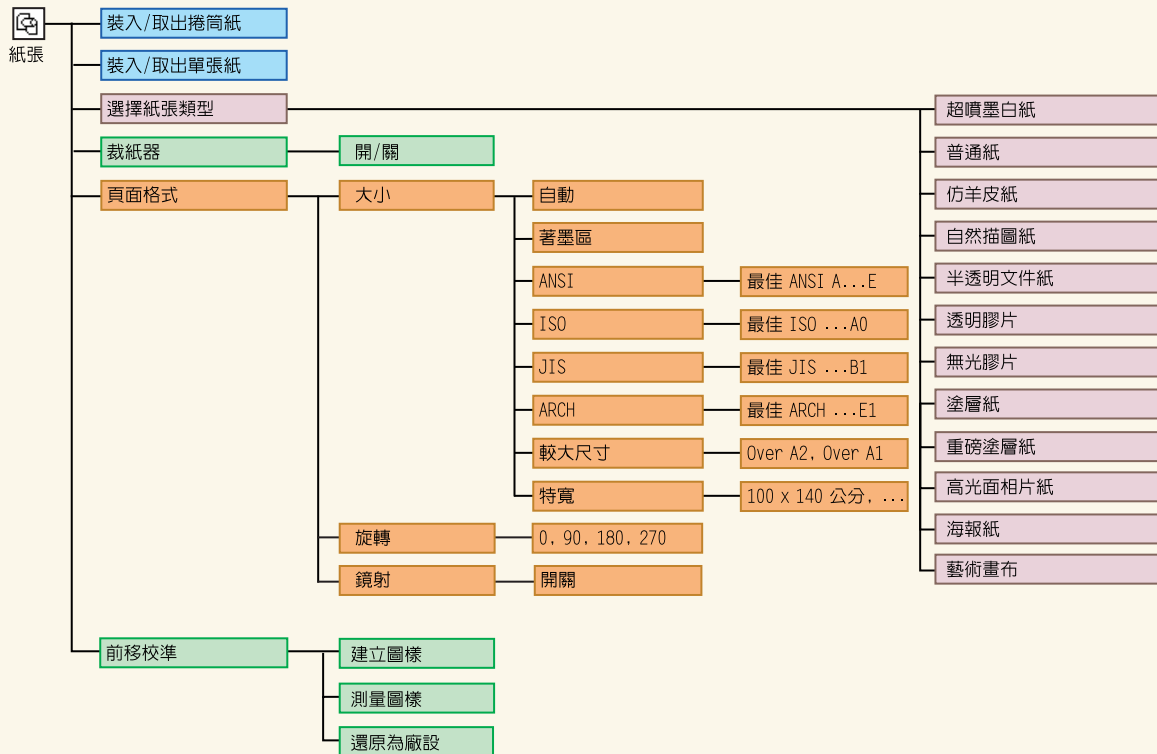

視裝入的材質類型之情況而定的選單項目



僅在裝入材質後顯示



一直顯示的項目



僅在安裝了選購的 HP-GL/2 附加卡後顯示







# 油墨選單

單按選單項目以移至相關的主題。

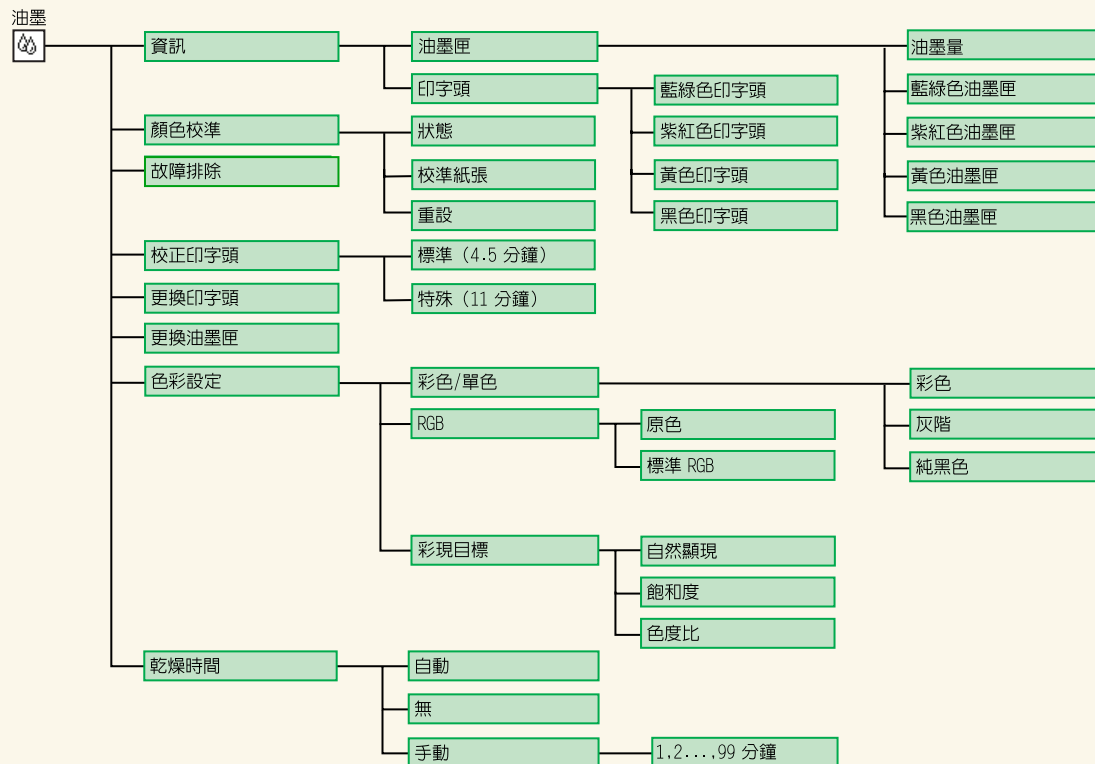



## 工作管理選單

沒有適用於您的 HP DesignJet 印表機機型的可用工作管理選單選項，除非您安裝了可提供重新列印選單的 HP-GL/2 附加卡。





# 設定選單

單按選單項目以移至相關的主題。

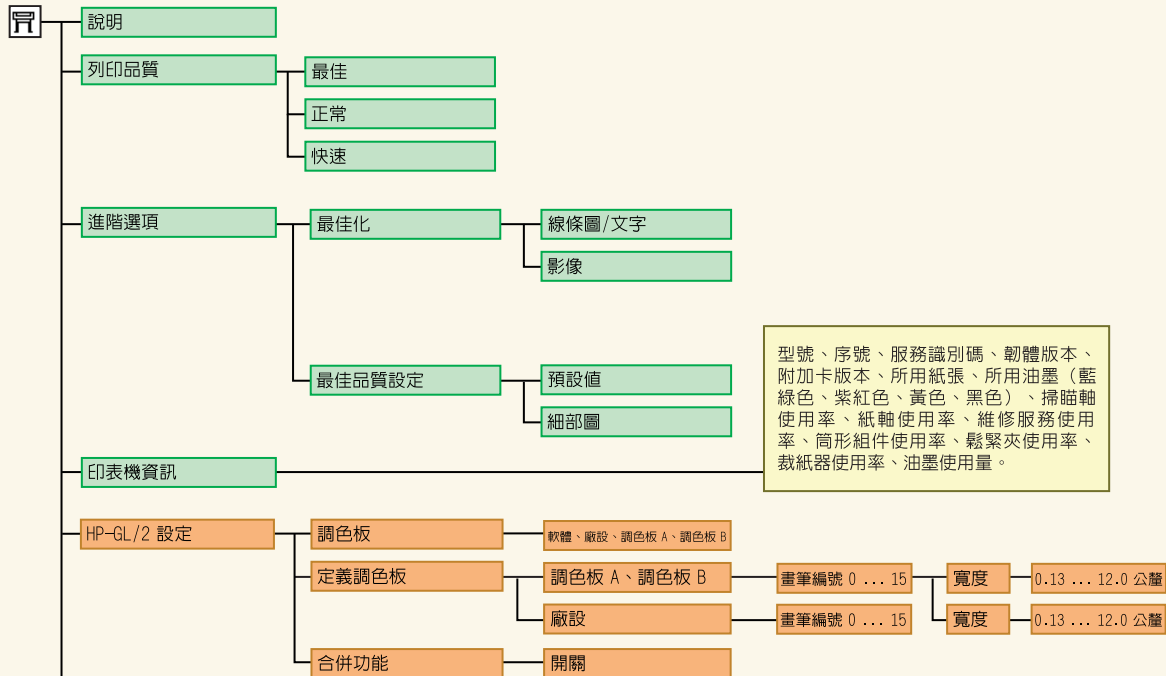

型號、序號、服務識別碼、韌體版本、附加卡版本、所用紙張、所用油墨（藍綠色、紫紅色、黃色、黑色）、掃描軸使用率、紙軸使用率、維修服務使用率、筒形組件使用率、鬆緊夾使用率、裁紙器使用率、油墨使用量。

僅在安裝了選購的 HP-GL/2 附加卡後顯示

[其他選單選項](#)





# 設定選單 (續)

單按選單項目以移至相關的主題。

## 之前的選單選項

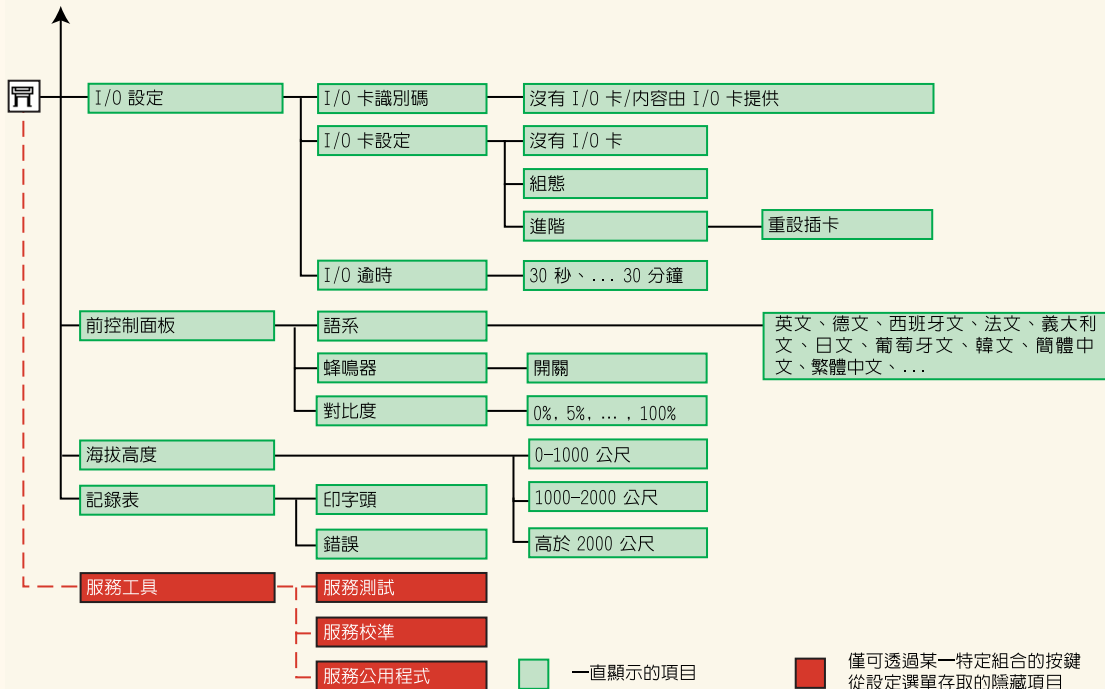

## 選單系統指引

從選單系統的最上層起，您可以使用顯示鍵隨意瀏覽選單。任何選單項目如果尾隨一個大於符號 (>)，則表示尚有下一層的選單項目供選擇。

按下**上一步**鍵可在不變更任何選單選項的情況下返回至上一層選單。

按下**選單**鍵可在不變更任何選單選項的情況下返回至最上層。您將回到四個選單圖示的畫面。

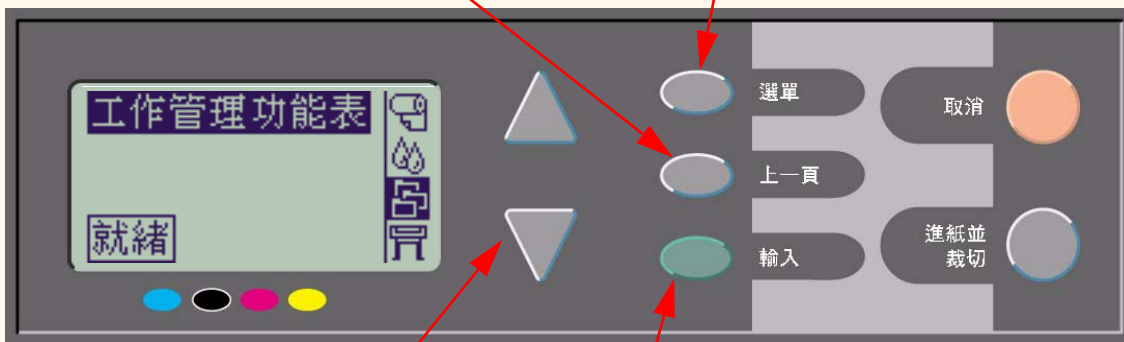

按下**向上** ▲ 與**向下** ▼ 鍵可向上或向下捲動選單或選單選項。

按下**輸入**鍵，以：

- 選定一個選單，並移至下一層選單。
- 變更選定選單項目的值。

有關選單系統的簡要概覽，請參閱[指引範例](#)。



## 指引範例

本章節提供有關如何瀏覽選單以設定特定列印選項的典型範例。

### 如何將油墨乾燥時間設定為三分鐘

用於[油墨選單](#)的前控制面板選單結構圖顯示，到乾燥時間選項的路徑為：

油墨選單  → 乾燥時間

按以下步驟將油墨乾燥時間設定為三分鐘。

#### 設定乾燥時間指引範例

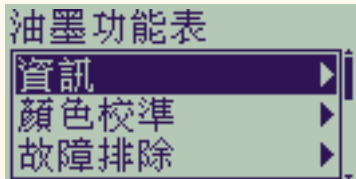
| 動作鍵                                   | 顯示幕                                                                               | 結果                                        |
|---------------------------------------|-----------------------------------------------------------------------------------|-------------------------------------------|
| 1 使用向上 ▲ 與向下 ▼ 鍵以反白顯示 <b>油墨</b> 選單圖示。 |  | <b>油墨</b> 選單圖示已反白顯示，您可以選擇 <b>油墨</b> 選單選項。 |
| 2 按下輸入鍵以進入印表機 <b>油墨</b> 選單。           |  | 顯示幕顯示 <b>油墨</b> 選單，您可以選擇乾燥時間。             |

[續...](#)

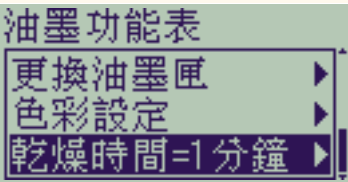
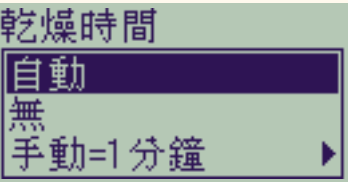
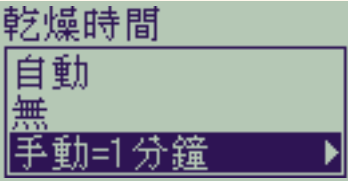

## 設定乾燥時間指引範例 (續)

| 動作鍵                        | 顯示幕                                                                               | 結果                           |
|----------------------------|-----------------------------------------------------------------------------------|------------------------------|
| 3 使用向上▲與向下▼鍵以反白顯示乾燥時間選單選項。 |  | 顯示幕顯示乾燥時間選項已反白顯示。            |
| 4 按下輸入鍵以進入乾燥時間選單。          |  | 顯示幕顯示乾燥時間選單，您可以選擇所需要的乾燥時間類型。 |
| 5 使用向上▲與向下▼鍵以反白顯示手動選單選項。   |  | 顯示幕顯示手動選項已反白顯示。              |

[上一頁...](#)[續...](#)



## 設定乾燥時間指引範例 (續)

| 動作鍵                            | 顯示幕                                                                               | 結果                                                                 |
|--------------------------------|-----------------------------------------------------------------------------------|--------------------------------------------------------------------|
| 6 按下輸入鍵以進入 <b>手動</b> 乾燥時間設定選單。 |  | 顯示幕顯示 <b>手動</b> 乾燥時間設定選單，您可以選擇所需要的乾燥時間。                            |
| 7 按一下 <b>向上 ▲</b> 鍵以選擇兩分鐘。     |  | 顯示幕顯示已選定為兩分鐘的 <b>手動</b> 乾燥時間設定選單。                                  |
| 8 按下 <b>輸入</b> 鍵以將乾燥時間設定為兩分鐘。  |  | 如果前控制面板蜂鳴器已設定為開啓，則蜂鳴器會發出短促的「嗶」聲以確認所作的變更。欄位右側會出現一個打勾符號 (✓) 以確認此設定值。 |

[上一頁...](#)[續...](#)





## 設定乾燥時間指引範例 (續)

| 動作鍵               | 顯示幕                                                                               | 結果         |
|-------------------|-----------------------------------------------------------------------------------|------------|
| 9 按下頂層鍵以返回至最上層選單。 |  | 顯示幕顯示油墨選單。 |

[上一頁...](#)



# 訊息之說明

這是前控制面板顯示幕上的錯誤訊息清單。您可依照**說明與更正措施**欄中以粗體顯示的行動說明採取必要的措施。有關其他前控制面板訊息（如提示）的資訊，在本文件的其他相關步驟中另有說明。

## 前控制面板訊息

| 訊息                             | 說明與更正措施                                                                                                              |
|--------------------------------|----------------------------------------------------------------------------------------------------------------------|
| 印字頭引起的校正錯誤。<br>按下輸入以查看有故障的印字頭。 | 印表機在校正印字頭時由於一些印字頭無法正確列印而導致錯誤。校正工作停止。<br>按下 <b>輸入</b> 鍵。                                                              |
| 校正錯誤<br>按下輸入鍵以繼續               | 印表機在校正印字頭時出現錯誤。校正工作已停止。<br>按下 <b>輸入</b> 鍵。                                                                           |
| 墨匣即將於所示天數內到期：nn                | 一個或多個墨匣即將過期。nn 是第一個即將過期的墨匣至到期日的天數。此訊息下方會顯示即將過期的墨匣。<br>有關更換步驟的詳細資料，請參閱 <a href="#">更換油墨匣</a> 。                        |
| 顏色校準錯誤<br>按下輸入鍵以繼續             | 印表機在執行色彩系統校準時出現錯誤。<br>按下 <b>輸入</b> 鍵。                                                                                |
| 錯誤<br>選擇更換印字頭                  | 印表機偵測到一個或多個印字頭遺失或發生錯誤，以閃爍交叉指示表示。四個圖示從左至右，依次為藍綠色（●）、黑色（●）、紫紅色（●）與黃色（●）印字頭。<br>有關更換步驟的詳細資料，請參閱 <a href="#">更換印字頭</a> 。 |



要瞭解更多訊息，請按一下下一頁按鈕





## 前控制面板訊息（續）

| 訊息                                                                                               | 說明與更正措施                                                                                                                                                                  |
|--------------------------------------------------------------------------------------------------|--------------------------------------------------------------------------------------------------------------------------------------------------------------------------|
| <p>HP 對於使用非 HP 油墨匣所造成的損壞恕不負責。</p> <p>更換<br/>繼續</p>                                               | <p>已經確定印表機具有一個或多個油墨匣並非 HP 的產品。您的產品保固僅在您使用 HP 油墨匣時適用。惠普－科技對於使用非 HP 油墨匣所造成的印表機損壞恕不負責。</p> <p>要更換非 HP 油墨匣，選擇<b>更換</b>並按下<b>輸入</b>鍵。否則，選擇<b>繼續</b>並按下<b>輸入</b>以繼續。</p>       |
| <p>HP 對於使用非 HP 印字頭所造成的損壞恕不負責。</p> <p>更換<br/>繼續</p>                                               | <p>印表機已偵測到具有一個或多個印字頭為非 HP 產品。您的產品保固僅在您使用 HP 印字頭時適用。對於使用非 HP 印字頭而導致印表機的任何損壞，惠普－科技恕不負責。</p> <p>如果您要更換非 HP 印字頭，請選擇<b>更換</b>並按下<b>輸入</b>鍵。否則，選擇<b>繼續</b>並按下<b>輸入</b>以繼續。</p> |
| <p>需要更換油墨匣</p>  | <p>印表機偵測到一個或多個油墨匣遺失或發生錯誤，以閃爍交叉表示。四個圖示從左至右，依次為藍綠色（●）、黑色（●）、紫紅色（●）與黃色（●）墨匣。</p> <p>有關圖示的說明及更換步驟的詳細資料，請參閱<a href="#">油墨匣</a>。</p>                                           |
| <p>油墨匣必須能有效操作。</p> <p>在更換了油墨匣後才可更換印字頭</p>                                                        | <p>您已嘗試更換印字頭，但是印表機偵測到具有錯誤的油墨匣。在更換了油墨匣後才可更換印字頭。</p> <p>首先更換有故障的或遺失的油墨匣，然後更換印字頭。請參閱<a href="#">更換油墨匣</a>與<a href="#">更換印字頭</a>。</p>                                        |

要瞭解更多訊息，請按一下下一頁按鈕





## 前控制面板訊息（續）

| 訊息                      | 說明與更正措施                                                                                                                                                                                          |
|-------------------------|--------------------------------------------------------------------------------------------------------------------------------------------------------------------------------------------------|
| 請在更換印字頭前字裝遺失的墨匣並更換空的墨匣。 | 在您更換印字頭時印表機偵測到的一些墨匣是空的，並且一些已遺失。在更換印字頭之前，請先更換空的墨匣並重新插入遺失的墨匣。按照 <a href="#">更換油墨匣</a> 中所述的步驟進行。按下 <b>輸入</b> 或 <b>取消鍵</b> 以繼續。                                                                      |
| 請在更換印字頭前先安裝遺失的墨匣。       | 在您更換印字頭時印表機偵測到遺失一個或多個墨匣。請在更換印字頭前先插入遺失的油墨匣。按照 <a href="#">更換印字頭</a> 中所述的步驟進行。按下 <b>輸入</b> 或 <b>取消鍵</b> 以繼續。                                                                                       |
| 打開上蓋檢查印字頭護蓋是否已正確合上      | 您已更換一個或多個印字頭，而印表機檢查發現印字頭護蓋未穩固合上。打開上蓋並檢查印字頭護蓋。按照 <a href="#">更換印字頭</a> 中所述的步驟進行。<br><b>註：</b> 在夾紙時會顯示此訊息，因為印表機無法偵測到發生故障的確實原因。在這種情況下，如果要排除故障，您可能需要關閉印表機的電源，甚至需拔下印表機的電源線。請參閱 <a href="#">取出來紙</a> 。 |
| 打開上蓋檢查設定印字頭是否已正確安裝      | 在系統啓動期間您將印表機接通電源時出現，您需要安裝設定印字頭。這些特殊的印字頭無法用於列印，但在關閉印表機電源之後必須使用。印表機偵測到設定印字頭安裝不正確。<br>打開上蓋並按照下一步說明重新安裝或重新定位設定印字頭。如果設定印字頭遺失或無法正確安裝，請與 HP 聯絡以獲得有關指示。                                                  |
| 此選項目前不適用                | 您已選擇一個目前不適用的選單選項。（印表機可能在忙碌中、油墨不足、紙張用完等等。）                                                                                                                                                        |

要瞭解更多訊息，請按一下下一頁按鈕





## 前控制面板訊息（續）

| 訊息                                    | 說明與更正措施                                                                                                                             |
|---------------------------------------|-------------------------------------------------------------------------------------------------------------------------------------|
| 紙張用完                                  | 印表機在列印校準圖樣時紙張用完。<br>裝入單張紙或捲筒紙，其大小至少為 65 公分（25 英吋）長與 50 公分（20 英吋）寬。                                                                  |
| 建議您執行紙張前移校準。<br>按下輸入以校準               | 建議您執行前移校準例程式，以確保達到最佳的列印品質。<br>按下 <b>輸入</b> 鍵以建立校準圖樣。請參閱 <a href="#">前移校準</a> 。                                                      |
| 建議您執行紙張前移校準。裝入紙張並選擇紙張前移校準。<br>按下輸入以完成 | 建議您執行前移校準例程式，以確保達到最佳的列印品質。<br>裝入單張紙或捲筒紙並在 <b>紙張</b> 選單上選擇 <b>前移校準</b> 。請參閱 <a href="#">前移校準</a> 。                                   |
| 裝入的紙張過於傾斜<br>按下輸入鍵以重試<br>按下取消鍵以中止     | 在裝入紙張時，印表機偵測到紙張過於傾斜，即紙張沒有平直地裝入（「傾斜」即指實際紙張邊緣與正確線條之間的角度）。<br><b>您可以：</b> 按下 <b>輸入</b> 鍵以重新開始裝入步驟；<br><b>或：</b> 按下 <b>取消</b> 鍵以取消裝入紙張。 |
| 紙張位置不正確                               | 印表機中的紙張位置不正確。紙張超出裝入導線邊緣或自之前的位置移動過多。<br>按照一般步驟重新裝入紙張以解決此問題。請參閱 <a href="#">裝入捲筒材質</a> 與 <a href="#">裝入單張材質</a> 。                     |

要瞭解更多訊息，請按一下下一頁按鈕





## 前控制面板訊息（續）

| 訊息                                    | 說明與更正措施                                                                                                                              |
|---------------------------------------|--------------------------------------------------------------------------------------------------------------------------------------|
| 找不到紙張<br>按下輸入鍵以重試<br>按下取消鍵以中止         | 在裝入紙張時，印表機偵測到未裝入紙張。<br>您可以：按下 <b>輸入</b> 鍵以重新開始裝入步驟；<br>或：按下 <b>取消</b> 鍵以取消裝入紙張。                                                      |
| 未裝入紙張。<br>裝入紙張以列印校準圖樣                 | 印表機在沒有紙張裝入的情況下進行紙張軸校準例行程式。<br>裝入紙張；有關例行程式的詳細資料，請參閱 <a href="#">前移校準</a> 。                                                            |
| 紙張太大，無法在列印圖樣後進行掃描                     | 在裝入紙張以進行校準例行程式時，印表機偵測到稍後要對紙張進行掃描時無法裝入紙張。圖件所需的紙張大小最小為 65 公分（25 英吋）長與 50 公分（20 英吋）寬。<br>裝入符合紙張大小最低要求的較小紙張。                             |
| 紙張太大<br>按下輸入以重試<br>按下取消以中止            | 在將紙張（捲筒紙或單張紙）裝入印表機時，印表機偵測到紙張過寬或過長（僅適用於單張紙），以致無法正確裝入。<br>按下 <b>輸入</b> 鍵以裝入較小的紙張，或按下 <b>取消</b> 鍵以停止裝入。                                 |
| 紙張太小，無法列印診斷頁                          | 故障排除公用程式發現裝入印表機的單張紙太小，無法列印 <b>診斷頁</b> 。<br>裝入 A3 或更大尺寸的捲筒紙或單張紙。                                                                      |
| 紙張太小，無法校正印字頭<br>裝入更大張的紙以校正<br>按下輸入以繼續 | 裝入的紙張太小，無法容納校正圖樣。<br>取出紙張（在 <b>紙張選單</b> 中選擇 <b>取出捲筒紙</b> 或 <b>取出單張紙</b> ），然後裝入足夠大的紙張—標準校正的橫印模式至少為 A4/Letter 尺寸，特殊校正的橫印模式至少為 A3/B 尺寸。 |

要瞭解更多訊息，請按一下下一頁按鈕





## 前控制面板訊息（續）



| 訊息                                                                 | 說明與更正措施                                                                                                                                                      |
|--------------------------------------------------------------------|--------------------------------------------------------------------------------------------------------------------------------------------------------------|
| 紙張太小，無法列印圖樣                                                        | 裝入的紙張太小，無法容納紙張軸校準圖樣。<br>裝入捲筒紙或單張紙，其大小至少為 65 公分（25 英吋）長與 50 公分（20 英吋）寬。                                                                                       |
| 紙張太小<br>按下輸入以重試<br>按下取消以中止                                         | 在將紙張（捲筒紙或單張紙）裝入印表機時，印表機偵測到紙張過窄或過短（僅適用於單張紙），以致無法正確裝入。<br>按下 <b>輸入</b> 鍵以裝入較大的紙張，或按下 <b>取消</b> 鍵以停止裝入程序。                                                       |
| 紙張類型無法用於校正印字頭。<br>請變更紙張類型以校正<br>按下輸入以繼續                            | 您已請求印表機校正紙張，但是印表機偵測到裝入的紙張並不是用來校正印字頭的正確類型。裝入的紙張太小不足以容納校正圖樣。<br>取出紙張（在 <b>紙張選單</b> 中選擇 <b>取出捲筒紙</b> 或 <b>取出單張紙</b> ），然後裝入用於校正的正確類型。請參閱 <a href="#">印字頭校正</a> 。 |
| 找不到圖樣<br>請再次裝入                                                     | 印表機正在嘗試掃描校準圖樣，但是找不到圖樣。<br>重新裝入透過校準例行程式之 <b>建立圖樣</b> 部份列印的單張紙。                                                                                                |
| 可能發生夾紙問題<br>1. 打開上蓋<br>2. 關閉電源<br>3. 清除送紙通道<br>4. 開啓電源<br>5. 校正印字頭 | 印表機可能夾紙。（印表機偵測到馬達堵塞，很可能是因夾紙而引起；但是，也可能是其他原因造成。）<br>按照 <a href="#">取出夾紙</a> 中所述的步驟檢查紙張通道。在清除了夾紙之後，極力建議您重新校正印字頭，因為夾紙問題很可能會導致印字頭的位置偏移。                           |

要瞭解更多訊息，請按一下下一頁按鈕





## 前控制面板訊息（續）

| 訊息                                                                                                                                                                                          | 說明與更正措施                                                                                                                                                                            |
|---------------------------------------------------------------------------------------------------------------------------------------------------------------------------------------------|------------------------------------------------------------------------------------------------------------------------------------------------------------------------------------|
| <p>現在無法更換印字頭。<br/>請在取消列印工作之後<br/>才進行更換</p>                                                                                                                                                  | <p>您已請求更換一個或多個印字頭，但印表機正忙於列印工作，現在無法滿足請求。<br/>您可以：按下<b>取消</b>鍵以取消目前正在列印的工作，然後再次選擇<b>更換印字頭</b>（從<b>油墨系統</b>選單）。<br/>或：等待直到列印工作已完成（且列印佇列中沒有其他工作），然後選擇<b>更換印字頭</b>（從<b>油墨系統</b>選單）。</p> |
| <p>印字頭警告<br/>列印品質不佳</p>   | <p>一個或多個印字頭出現問題。印字頭仍然正常操作。問題是在進行印字頭校正或故障排除期間偵測到的。如果您已執行完畢例行程式，系統將無法全面清潔印字頭。<br/>請使用<a href="#">故障排除步驟</a>來更正任何可能出現的影像品質問題。或，更換印字頭（請參閱<a href="#">更換印字頭</a>）。</p>                   |
| <p>印字頭尚未校正紙張類型<br/>無法用於校正印字頭<br/>按下輸入以繼續</p>                                                                                                                                                | <p>您已更換一個或多個印字頭，但是印表機偵測到您尚未裝入正確類型的紙張以進行校正程序。<br/>按下<b>輸入</b>以裝入正確類型的紙張或按下<b>取消</b>以停止裝入程序。</p>                                                                                     |
| <p>印字頭尚未校正紙張大小<br/>無法校正印字頭<br/>按下輸入以繼續</p>                                                                                                                                                  | <p>您已更換一個或多個印字頭，但是印表機偵測到您尚未裝入足夠寬的紙張以進行校正程序。<br/>按下<b>輸入</b>以裝入更大張的紙張或按下<b>取消</b>以停止裝入程序。</p>                                                                                       |

要瞭解更多訊息，請按一下下一頁按鈕







## 前控制面板訊息（續）

| 訊息                                 | 說明與更正措施                                                                                                    |
|------------------------------------|------------------------------------------------------------------------------------------------------------|
| 印字頭無法操作<br>更換印字頭<br>取消列印           | 印表機嘗試列印一項工作，但發現印字頭有問題。此時您可以更換印字頭或取消列印。<br>選擇所需選項並按下 <b>輸入</b> 鍵。如果您決定更換印字頭，系統將通知您哪一個印字頭出現問題或遺失。            |
| 印字頭需要校正<br>裝入紙張並選擇校正印字頭<br>按下輸入以完成 | 印表機偵測到印字頭需進行校正。<br>按下 <b>輸入</b> 鍵以繼續。裝入單張紙或捲筒紙並在 <b>油墨</b> 選單上選擇 <b>校正印字頭</b> 。請參閱 <a href="#">印字頭校正</a> 。 |
| 印字頭需要校正<br>按下輸入以進行校正程序             | 印表機偵測到印字頭需進行校正。<br>按下 <b>輸入</b> 鍵以校正印字頭。請參閱 <a href="#">印字頭校正</a> 。                                        |
| 在校準過程中 \n 出現問題                     | 在進行 <a href="#">前移校準</a> 例行程式時出現一般問題。<br>回應前控制面板上出現的訊息（針對油墨或紙張問題），然後重試 <a href="#">前移校準</a> 例行程式。          |
| 偵測到油墨匣出現問題<br>請繼續並予以更換<br>按下輸入以繼續  | 在啓動油墨系統時，發現油墨匣有問題。<br>按下 <b>輸入</b> 鍵，然後按照說明更換故障油墨匣。                                                        |
| 重新裝入紙張                             | 紙張出現問題，如另一部份的訊息所示。<br>請執行一般步驟重新裝入紙張。                                                                       |

要瞭解更多訊息，請按一下下一頁按鈕





## 前控制面板訊息 (續)

| 訊息                                                 | 說明與更正措施                                                                                                           |
|----------------------------------------------------|-------------------------------------------------------------------------------------------------------------------|
| 請在更換印字頭前先更換空的墨匣                                    | 您已請求容許印表機更換印字頭，但印表機偵測到的一個或多個墨匣是空的。在更換印字頭之前，必須先更換空的墨匣。<br>按下 <b>輸入</b> 鍵並按照 <a href="#">更換油墨匣</a> 中的更換空的墨匣所述的步驟進行。 |
| 捲筒紙的右緣沒有對準裝入導線<br>按下輸入以重試<br>按下取消以中止               | 到紙超出裝入導線留邊 — 距離其應裝入的導線太遠。<br>您可以：按下 <b>輸入</b> 鍵以重新開始裝入程序；<br>或：按下 <b>取消</b> 鍵來取消紙張裝入。                             |
| 單張紙的右緣沒有對準裝入導線<br>按下輸入以重試<br>按下取消以中止               | 在裝入單張紙時，印表機偵測到紙張離左側太遠；紙張應與壓板右側上的藍線緊密對齊。<br>您可以：按下 <b>輸入</b> 鍵以重新開始裝入程序；<br>或：按下 <b>取消</b> 鍵來取消紙張裝入。               |
| 找不到捲筒紙邊緣<br>請檢查並確定紙張為非透明材質<br>按下輸入鍵以重試<br>按下取消鍵以中止 | 裝入捲筒紙時，印表機偵測不到紙張的邊緣。一個可能的原因是材質是透明的；僅非透明的材質才獲得支援。<br>您可以：按下 <b>輸入</b> 鍵以重新開始裝入步驟；<br>或：按下 <b>取消</b> 鍵以取消裝入紙張。      |
| 捲筒紙右緣沒有對準裝入導線<br>按下輸入鍵以重試<br>按下取消鍵以中止              | 裝入捲筒紙時，印表機偵測到紙張離左側太遠；它應該與印在壓板右側的藍線對齊。<br>您可以：按下 <b>輸入</b> 鍵以重新開始裝入步驟；<br>或：按下 <b>取消</b> 鍵以取消裝入紙張。                 |

要瞭解更多訊息，請按一下下一頁按鈕





## 前控制面板訊息（續）

| 訊息                                                    | 說明與更正措施                                                                                                                                                                                                 |
|-------------------------------------------------------|---------------------------------------------------------------------------------------------------------------------------------------------------------------------------------------------------------|
| 找不到單張紙邊緣<br>請檢查並確定單張紙邊緣為非透明材質<br>按下輸入鍵以重試<br>按下取消鍵以中止 | 在裝入單張紙時，印表機偵測不到紙張的邊緣。一個可能的原因是材質是透明的；僅非透明的材質才獲得支援。<br>您可以：按下 <b>輸入</b> 鍵以重新開始裝入步驟；<br>或：按下 <b>取消</b> 鍵以取消裝入紙張。                                                                                           |
| 未裝入單張紙<br>裝入已印製圖樣之單張紙                                 | 印表機正在嘗試掃描校準圖樣，但是找不到紙張。<br>裝入透過校準例行程式之 <b>建立圖樣</b> 部份列印的單張紙。                                                                                                                                             |
| 單張紙太長<br>請檢查並確定不是捲筒紙<br>按下輸入鍵以重試<br>按下取消鍵以中止          | 您已請求印表機裝入單張紙，但裝入的單張紙太長。<br>確保裝入的紙張不是捲筒紙。<br>您可以：按下 <b>輸入</b> 鍵以嘗試再次裝入單張紙；<br>或：按下 <b>取消</b> 鍵以停止處理。如果裝入的是捲筒紙，請按照 <a href="#">裝入捲筒材質</a> 的指示進行。                                                          |
| 故障排除已完成<br>恢復正常列印<br>如果問題仍然存在，請再次執行故障排除<br>按下輸入以繼續    | 印表機已完成故障排除例行程式，並且不會在此階段對印字頭執行進一步的清潔，如果繼續執行將會損壞其他印字頭。但是，依照您提供的評估，印字頭需要清潔（在診斷頁中出現缺陷）。<br>按下 <b>輸入</b> 鍵，然後恢復一般列印。如果問題仍舊出現，請再次嘗試執行 <b>故障排除</b> 例行程式，或在前控制面板（在 <b>油墨系統</b> 選單中）上選擇 <b>更換印字頭</b> 以更換有故障的印字頭。 |
| 故障排除要求列印診斷頁所需的紙張。                                     | 故障排除公用程式發現印表機中未裝入紙張。<br>裝入捲筒紙。                                                                                                                                                                          |

要瞭解更多訊息，請按一下下一頁按鈕





## 前控制面板訊息（續）

| 訊息                        | 說明與更正措施                                                                                                |
|---------------------------|--------------------------------------------------------------------------------------------------------|
| 無法起始化油墨系統。<br>請與 HP 代表聯絡。 | 系統無法成功完成啓動程序。<br>請與 HP 聯絡以獲得服務援助。                                                                      |
| 無法啓動油墨系統。<br>打開上蓋以檢查設定印字頭 | 在油墨系統啓動過程中，油墨系統清理失敗，並且系統將會詢問您啓動程序是否已完成。<br>請檢查設定印字頭，然後按照前控制面板上的指示，回答系統進一步提出的問題。                        |
| 無法識別油墨匣。<br>按下輸入以繼續。      | 印表機無法將油墨匣識別為 HP 所核准的油墨匣，並且印表機中的油墨匣至少有一個是新的。<br>按下 <b>輸入</b> 鍵。                                         |
| 紙張格式不詳<br>重新裝入紙張          | 印表機無法識別裝入其中的紙張格式（捲筒紙或單張紙）。<br>按照一般步驟重新裝入紙張以解決此問題。請參閱 <a href="#">裝入捲筒材質</a> 或 <a href="#">裝入單張材質</a> 。 |
| 紙張類型不詳<br>選擇紙張類型          | 印表機無法識別裝入其中的紙張類型。<br>請在印表機選單中選擇印表機可識別的紙張類型。                                                            |
| 無法識別印字頭。<br>按下輸入以繼續。      | 印表機無法將印字頭識別為 HP 所核准的印字頭，雖然如此，該印字頭仍可用於印表機。<br>按下 <b>輸入</b> 鍵。                                           |

要瞭解更多訊息，請按一下下一頁按鈕





## 前控制面板訊息（續）

| 訊息                                              | 說明與更正措施                                                                                                |
|-------------------------------------------------|--------------------------------------------------------------------------------------------------------|
| <b>警告：</b><br>必須執行機器校準程序<br>請參閱相關指南以獲取<br>有關說明。 | 為裝入的紙張所進行的色彩校準已遺失。<br>請按照 <a href="#">前移校準</a> 中所述的步驟進行操作。                                             |
| <b>警告：</b> 未在此紙張類型<br>上執行顏色校準                   | 印表機偵測到尚未在此紙張類型上執行顏色校準，而系統已設定為對其進行顏色校準。<br>要對目前紙張類型進行顏色校準，請選擇 <b>油墨選單</b> → <b>顏色校準</b> → <b>校準紙張</b> 。 |
| <b>警告：</b> 尚未校正印字頭                              | 印表機偵測到自上次更換印字頭後就未曾再進行校正。<br>請選擇 <b>油墨</b> 選單中的 <b>校正印字頭</b> ，以校正印字頭。                                   |



## 印表機選項

印表機具有許多有用的選項，可以確保您列印的影像符合您所要求的影像外觀。您可以從前控制面板或印表機驅動程式中選擇印表機設定。在大多數情況下，驅動程式設定會取代前控制面板設定。

列印選項標籤包含以下主題：

- [頁面格式](#)說明處理影像格式以及如何使用設定值獲取您想要的格式。它還說明如何控制影像在材質上的方向。
- [在前控制面板中設定頁面大小](#)說明如何在前控制面板中設定頁面大小。
- [影像外觀](#)說明如何控制圖件的整體外觀。
- [列印管理](#)說明如何有效管理您的列印作。
- [印表機設定](#)詳細說明如何設定印表機的特定設定參數。





## 頁面格式

- [頁面描述](#)說明如何確定您從印表機中獲取以您所需格式列印的圖件。

註： 這些主題僅在您的 HP DesignJet 500 印表機安裝了 HP-GL/2 附加卡之後才適用。

- [旋轉影像](#)詳細說明如何旋轉影像。
- [列印鏡射影像](#)說明如何使用您的印表機列印鏡射影像。





## 頁面描述

本部份說明如何確保印表機以所需的頁面格式列印圖件。

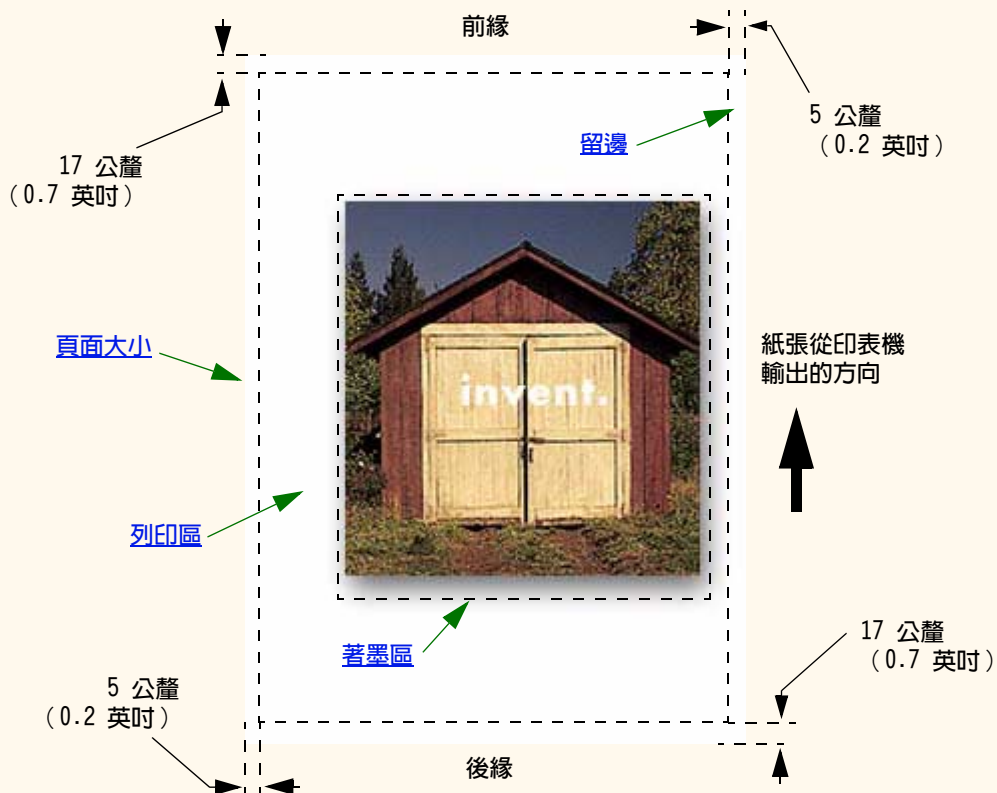





## 頁面大小

您可以在前控制面板上或軟體中指定頁面大小，這些頁面大小在軟體中也許會被稱作「頁面大小」、「材質大小」、「紙張大小」等等，並且會包含一些選項，如 ISO A3、ANSI Letter 及 Custom 等等。如果您的軟體沒有在列印檔案中定義頁面大小，印表機將採用前控制面板上的設定。否則，軟體設定值將取代前控制面板上的設定。

## 留邊

設定留邊可確保紙張在印表機上具有最大可列印區。兩側的留邊均為 5.0 公釐，前緣與後緣的留邊設定值均為 17 公釐。

## 列印區

[列印區](#)為頁面大小減去留邊。有關顯示標準紙張大小列印區的表格，請參閱[可列印區](#)。

## 著墨區

著墨區指的是可以容納整個影像的最小長方形。





## 旋轉影像

註： 這些主題僅在您的 HP DesignJet 500 印表機安裝了 HP-GL/2 附加卡之後才適用。

這些主題詳細說明旋轉列印工作的所有方面：

- [旋轉列印工作 \(HP-GL/2\)](#)
- [頁面大小與旋轉](#)
- [旋轉了甚麼？](#)

註： 這些主題僅在您的 HP DesignJet 500 印表機安裝了 HP-GL/2 附加卡之後才適用。

### 旋轉列印工作 (HP-GL/2)

如果驅動程式中的軟體尚未指定旋轉設定，您可以在前控制面板中將其指定（紙張 > 頁面 格式 > 旋轉）。

### 頁面大小與旋轉

請注意，在您旋轉某个工作時，頁面大小會擴大以避免截切，其原因是前後留邊與兩側留邊的設定大小不相同。





## 旋轉了甚麼？

註： 本主題僅在您的 HP DesignJet 500 印表機安裝了選購的 HP-GL/2 附加卡之後才適用。

採用捲筒紙時，影像與頁面方向均旋轉。

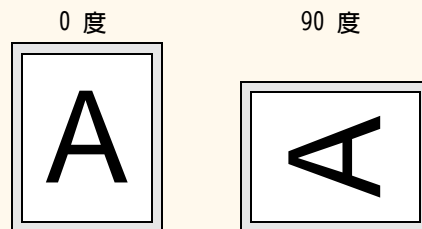

請注意，無論是向何方向旋轉，窄的留邊始終在左右兩側。頁面大小將會被調整以保持適當的列印區，從而避免被截切。採用單張紙時則只旋轉影像，軟體中指定的頁面方向保持不變。（您應該始終按照軟體中指定的方向裝入單張紙）。

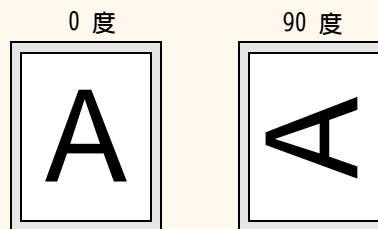



## 列印鏡射影像

註： 本主題僅在您的 HP DesignJet 500 印表機安裝了選購的 HP-GL/2 附加卡之後才適用。

如果您正在使用透明的影像紙張（有時也稱為背光紙），您或許需要列印圖件的鏡射影像。在光線從紙張背面照射時，影像才能處於正確的方向。您無需變更軟體中的影像，即可從印表機的前控制面板上完成此操作。

鏡射影像功能關閉

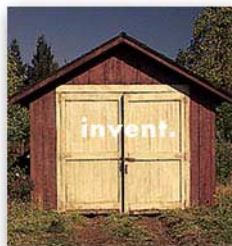

鏡射影像功能開

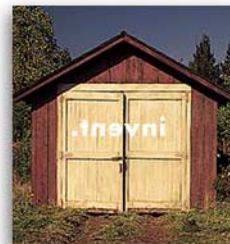

## 在前控制面板中設定頁面大小

註： 這些主題僅在您的 HP DesignJet 500 印表機安裝了 HP-GL/2 附加卡之後才適用。

- [調整前控制面板上的頁面大小](#)  
詳細說明如何及為何要從前控制面板調整頁面大小。
- [頁面大小](#)  
說明控制頁面大小的各種方法。
- [頁面大小與截切影像](#)  
解釋在選擇超過目前裝入印表機的材質大小的頁面大小時將出現的情況。



## 調整前控制面板上的頁面大小

註： 本主題僅在您的 HP DesignJet 500 印表機安裝了選購的 HP-GL/2 附加卡之後才適用。

通常您並不需要透過前控制面板調整頁面大小，因為您在 HP 驅動程式中所選定的頁面大小會取代在印表機中選擇的大小。但在以下的情況下，您也許想變更預設值：

- 在您僅要透過列印圖件的著墨區加上留邊來節省材質時。在這種情況下，請將頁面格式 → 大小 → 設定為著墨區。取決於您正在使用的驅動程式，您可能不需要變更前控制面板上的頁面大小。頁面格式選單中預設的大小設定值（軟體）會使印表機尋找列印檔案中的頁面大小資訊。如果這些設定值已存在，印表機就會使用它們。

但在以下的情況下，您也許想變更預設值：

- 如果您只想列印著墨區，但您正在使用的驅動程式中未指定「[著墨區](#)」

在這種情況下，請將頁面格式選單中的大小設定值設為著墨區。

如果您可以從驅動程式中選擇著墨區，那麼，您在前控制面板選單中所作的任何選擇，將會被驅動程式中的設定取代。

- 在您建立的圖件需要達到某一特定的標準時（例如，ISO 或 ANSI），但在這些標準中的實際大小並不重要。例如，頁面大小可能需要符合標準某一的 ISO 頁面大小，但最終的頁面大小無論是 ISO A4 尺寸或是 ISO A3 都可以。

在這種情況下，請將頁面格式 → 大小設為 ISO → 最佳 ... 或 ANSI → 最佳 ... 等等。印表機將使用能容納著墨區的最小標準大小。



## 頁面大小

註： 本主題僅在您的 HP DesignJet 500 印表機安裝了選購的 HP-GL/2 附加卡之後才適用。

頁面大小選項可以讓您選擇圖件的頁面大小。下表會為您說明這些選項。如果您需要在前控制面板上調整頁面大小，請在您的電腦傳送檔案之前進行。印表機會在從應用程式接收到圖件時確定圖件的大小。

註： 您的驅動程式或應用程式將會取代這些設定值。

| 頁面格式                | 供選大小                                                             |                                       |
|---------------------|------------------------------------------------------------------|---------------------------------------|
| 著墨區                 | 著墨區加上留邊即等於列印的頁面大小。                                               |                                       |
| 自動                  | 印表機會查看您傳送的圖件中之頁面大小指令。如果有的話，印表機會採用這些頁面大小。如果沒有，則列印的頁面大小將會是著墨區加上留邊。 |                                       |
| ISO                 | 最佳 <sup>a</sup> ISO A、ISO A0/A1/A2/A3/A4                         | 列印的頁面大小正好是您所指定的大小。您能設定的最大個別頁面大小為 E/A0 |
| ANSI                | 最佳 <sup>a</sup> ANSI、ANSI E/D/C/B/A                              |                                       |
| <a href="#">JIS</a> | 最佳 <sup>a</sup> JIS B、JIS B1/B2/B3/B4                            |                                       |
| ARCH                | 最佳 <sup>a</sup> ARCH、ARCH E1/E/D/C/B/A                           |                                       |
| 超大尺寸                | Over A1/A2                                                       |                                       |
| 特寬                  | 100 公分 x 140 公分、<br>42 英吋 x 59 英吋                                |                                       |

a. 印表機從對應的個別選項中，選擇能容納列印著墨區的最小頁面大小。例如，如果選擇最佳 ISO A 且列印的著墨區介於 A3 與 A4 之間，印表機會選擇 A3 作為頁面大小。



## 頁面大小與截切影像

註： 本主題僅在您的 HP DesignJet 500 印表機安裝了選購的 HP-GL/2 附加卡之後才適用。

如果您在軟體中指定的頁面大小，大於裝入印表機中的實際紙張大小，印表機仍會列印出能列印的部份但會截切影像。  
印表機內的 A2 紙

截切區



軟體或前控制面板中的 A1 頁面大小







## 影像外觀

這些主題說明如何控制圖件的整體外觀。

- [前控制面板影像選項](#)  
說明如何變更 HP-GL/2 調色板。
- [灰階列印影像](#)  
說明如何以[灰階](#)列印彩色影像。
- [列印速度與列印品質](#)  
列出標準列印時間與輸出品質。
- [列印品質](#)  
說明適用於您印表機的各种列印模式。
- [進階選項](#)  
說明各種可用的最佳化選項與品質增強方法。



## 前控制面板影像選項

註： 本主題僅在您的 HP DesignJet 500 印表機安裝了選購的 HP-GL/2 附加卡之後才適用。

這些主題說明從前控制面板控制圖件整體外觀的方法，包括：

- [內部調色板中的畫筆寬度與顏色](#)
- [變更重疊線條處理（合併功能）](#)

一些前控制面板選項會影響自電腦送出的下一個檔案，而不影響印表機佇列中已有的頁面。這種情況將在相關主題中加以說明。

您可以使用前控制面板選單來選擇一些控制項（例如，畫筆寬度、畫筆顏色、重疊線條）。列印模式選項由前控制面板控制。

### 為甚麼使用前控制面板？

根據預設值，印表機會向您的軟體查詢以提供上述所有屬性的資訊。但是，您的驅動程式或應用程式可能不提供這些控制項，或者您需要在不變更影像或驅動程式設定的情況下，試驗各種效果或嘗試作一些臨時改變。

使用 HP-GL/2 驅動程式，運用 Windows 環境下的大部份應用程式進行列印時，其中的一些設定對產生的列印輸出無效。





## 內部調色板中的畫筆寬度與顏色

註： 本主題僅在您的 HP DesignJet 500 印表機安裝了選購的 HP-GL/2 附加卡之後才適用。

這些主題中所討論的「畫筆」是指軟體調色板中的概念筆，而不是印表機的實體印字頭。

印表機具有三個畫筆調色板：

- 廠設
- 調色板 A
- 調色板 B

廠設調色板是無法改變的，但是您可改變其餘兩個調色板（調色板 A 與調色板 B）畫筆的線條寬度與顏色設定。初次使用時，三個調色板是相同的，各有 16 支畫筆，這些畫筆可以包含不同的寬度以及印表機預先定義的 256 種顏色之任意組合。

### 相關資訊

- [選擇調色板本主題僅在您的 HP DesignJet 500 印表機安裝了選購的 HP-GL/2 附加卡之後才適用。](#)
- [變更調色板設定](#)
- [如何定義調色板 A](#)

註： [選擇調色板](#)本主題僅在您的 HP DesignJet 500 印表機安裝了選購的 HP-GL/2 附加卡之後才適用。

要透過前控制面板選單選擇調色板，請進入 HP-GL/2 設定下的定義調色板選項，然後選擇所需的調色板。請參閱[設定選單](#)。





以下表格為您說明調色板選項。

| 調色板   | 說明                                      |
|-------|-----------------------------------------|
| 軟體    | 印表機檢查軟體中的畫筆設定，而略過所有三個內部調色板。             |
| 調色板 A | 印表機將在調色板 A 中定義的屬性指定給在軟體中定義為 0 至 15 的畫筆。 |
| 調色板 B | 印表機將在調色板 B 中定義的屬性指定給在軟體中定義為 0 至 15 的畫筆。 |
| 廠設    | 印表機將在廠設調色板中定義的屬性指定給在軟體中定義為 0 至 15 的畫筆。  |





## 變更調色板設定

註： 本主題僅在您的 HP DesignJet 500 印表機安裝了選購的 HP-GL/2 附加卡之後才適用。

您無法變更廠設調色板，但是可以定義調色板 A 與 B。預設值為調色板、寬度等：

| 項目      | 選項                                                                                                                                                | 預設值         |
|---------|---------------------------------------------------------------------------------------------------------------------------------------------------|-------------|
| 調色板     | 廠設、A、B。                                                                                                                                           | 廠設          |
| 畫筆      | 0 至 15。                                                                                                                                           |             |
| 寬度 (公釐) | 0.13、0.18、0.25、0.35、0.50、0.65、0.70、0.80、<br>0.90、1.00、1.40、2.00、3.00、5.00、8.00 及 12.00。<br>請注意，0.13 公釐是 300 dpi 解析度的單像素線寬度與<br>600 dpi 解析度的三像素線寬度 | .13 公釐      |
| 顏色      | 0 至 255。                                                                                                                                          | 如調色板圖件中所指定。 |

### [如何定義調色板 A](#)





## 如何定義調色板 A

註： 本主題僅在您的 HP DesignJet 500 印表機安裝了選購的 HP-GL/2 附加卡之後才適用。

以下步驟說明如何定義調色板 A。

| 指示 | 選擇（使用  鍵） | 然後按下：        |
|----|--------------------------------------------------------------------------------------------|--------------|
| 1  | 設定選單                                                                                       | 輸入           |
| 2  | HP-GL/2                                                                                    | 輸入           |
| 3  | 定義調色板                                                                                      | 輸入           |
| 4  | 調色板 A                                                                                      | 輸入           |
| 5  | 選擇要變更的畫筆（在此範例中為 3）。                                                                        | 畫筆 3         |
| 6  | 螢幕上會顯示指定給此畫筆的目前寬度，如寬度 = 0.13 公釐。                                                           | 寬度 = 0.13 公釐 |
| 7  | 捲動尋找所要的寬度。                                                                                 | 0.35 公釐      |
| 8  | 捲動尋找顏色。螢幕會顯示指定給該畫筆的目前顏色（在此範例中為 4）。                                                         | 顏色 = 4       |
| 9  | 捲動尋找所要的顏色。                                                                                 | 顏色 = 110     |
| 10 | 如果寬度與顏色均正確（適合於畫筆 3），請按下上一步四次                                                               | 畫筆 3<br>頂層   |

重複此步驟以定義其他每個畫筆。

註： 您剛定義的調色板只有在您將其選為目前調色板時才生效，如選擇調色板本主題僅在您的 HP DesignJet 500 印表機安裝了選購的 HP-GL/2 附加卡之後才適用。所述。





## 變更重疊線條處理（合併功能）

註： 本主題僅在您的 HP DesignJet 500 印表機安裝了選購的 HP-GL/2 附加卡之後才適用。

合併功能設定控制影像中的重疊線條。它具有兩種設定值：關閉與開啓。下圖顯示了每種設定值的效果。

合併功能關閉（預設值）  
後面的線條會在重疊處覆蓋  
前面的線條。

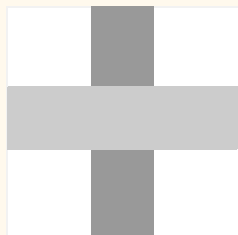

合併功能開啓  
重疊線條與填圖  
區合併。

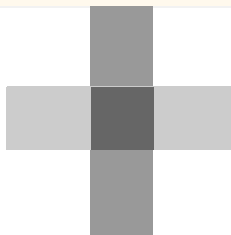

您可以在一些應用程式軟體中設定合併功能。軟體中的設定值將取代前控制面板上的設定值。





## 灰階列印影像

有時，由於灰階列印速度快，您可能需要以灰階列印彩色影像。有關範例為：

- 您需要一張在顏色方面無關緊要的草稿，例如檢查影像是否被截切，
- 您需要用於黑白影印的一個版本。

在您選擇油墨選單色彩設定 > 灰階選項時，印表機的彩現處理為灰階色。如果僅要以黑色油墨進行灰階列印，則請選擇油墨選單色彩設定 > 純黑色選項。







## 列印速度與列印品質

下表列出了一些標準列印時間（線條圖，於攝氏 20-25 度及 30-60% 相對濕度）。

標準列印時間

| 紙張   | 彩色 / 灰階 | 品質 | ANSI D 尺寸 | ANSI E 尺寸 |
|------|---------|----|-----------|-----------|
|      |         |    | 時間 (秒)    | 時間 (秒)    |
| 光面白紙 | 顏色      | 最佳 | 235       | 440       |
|      |         | 正常 | 120       | 225       |
|      |         | 草稿 | 45        | 85        |
|      | 灰階      | 最佳 | 135       | 250       |
|      |         | 正常 | 80        | 150       |
|      |         | 草稿 | 45        | 80        |
| 塗層紙  | 顏色      | 最佳 | 490       | 980       |
|      |         | 正常 | 120       | 225       |
|      |         | 草稿 | 85        | 160       |
|      | 灰階      | 最佳 | 325       | 625       |
|      |         | 正常 | 135       | 250       |
|      |         | 草稿 | 45        | 80        |

[更長的列印時間](#)





## 標準列印時間 (續)

| 紙張    | 彩色 / 灰階 | 品質 | ANSI D 尺寸 | ANSI E 尺寸 |
|-------|---------|----|-----------|-----------|
|       |         |    | 時間 (秒)    | 時間 (秒)    |
| 重磅塗層紙 | 顏色      | 最佳 | 490       | 980       |
|       |         | 正常 | 120       | 225       |
|       |         | 草稿 | 85        | 160       |
|       | 灰階      | 最佳 | 435       | 870       |
|       |         | 正常 | 135       | 250       |
|       |         | 草稿 | 45        | 80        |
| 光面紙   | 顏色      | 最佳 | 630       | 1200      |
|       |         | 正常 | 435       | 830       |
|       |         | 草稿 | 325       | 620       |
|       | 灰階      | 最佳 | 630       | 1200      |
|       |         | 正常 | 435       | 830       |
|       |         | 草稿 | 325       | 620       |





## 列印品質

您可以在前控制面板上設定整體的列印品質（設定 > 列印 品質）。

一般選擇：

- **快速**，以獲得最大的輸出量。特別適用於檢查圖件，最重要的不是列印品質時。
- **正常**，以獲得列印品質與輸出量的最佳組合。特別適用於快速列印具有良好列印品質的線條圖。
- **最佳**，以獲得最佳的影像品質。您可以使用[最佳品質設定](#)以增加最佳設定的解析度。

您可以不同的設定值列印影像，以查看何種設定可為您的應用程式提供最佳的列印量與品質之組合。有關每種列印品質設定所用的解析度之資訊，請參閱[列印解析度](#)。





## 進階選項

HP DesignJet 500 印表機提供了一些進階最佳化選項與品質增強功能，以容許您獲取所需的列印結果。

- [改善線條品質與圖形細節](#)
- [最佳品質設定](#)





## 改善線條品質與圖形細節

設定選單的**最佳化**選項，可容許您為正列印的工作類型選擇正確的模式。其提供的兩種模式為：線條圖 / 文字及影像。

選擇線條圖 / 文字選項可以修勻列印影像中角度與曲線的細微刻度，進而改善整體列印品質。此增強功能可產生：

- 捲曲的線條。
- 出色的細節。
- 外觀「清晰」的線條圖。

線條圖 / 文字選項僅會影響具有彩色內容的圖件。

選擇線條圖 / 文字（預設值）可確保您始終獲得最佳品質彩色圖件，在列印以下檔案時除外：

- 混合線條與掃描彩色影像。
- 混合線條與彩色照片。

對於這些檔案，建議您選擇最佳化 > 影像。





## 最佳品質設定

如果您已為列印階段作業的[列印品質](#)設定選擇了最佳選項，但還要更高的解析度，則您需要變更最佳品質設定。

最佳列印品質選項可提供正常模式的 600×600 dpi 解析度與細部圖模式的 1200×600dpi 解析度。

註： 使用細部圖模式將改善解析度，但會降低列印速度並增加系統需求的記憶體容量。





# 列印管理

這些主題說明印表機管理工作的最佳方法。

- [取消正在列印的頁面](#)  
為您顯示如何取消目前正在列印的頁面。
- [取消乾燥時間](#)  
為您顯示如何在乾燥時間完成之前從印表機中鬆開頁面。





## 取消正在列印的頁面

請使用以下步驟取消目前正在列印的頁面。

- 1 按下前控制面板上的取消。

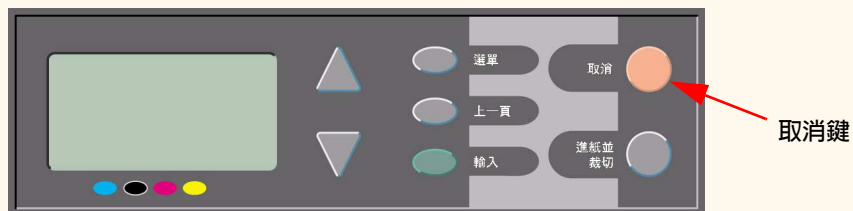

印表機會像在列印完畢時，將紙張送出。停止列印一項多頁的或檔案很大的列印工作所需的時間比其他檔案來得長。







## 取消乾燥時間

**注意：** 如果影像沒有充足的乾燥時間則會對其造成損壞，因此在執行本步驟時請小心。

請使用以下步驟取消等候結束乾燥時間的工作之乾燥時間。

- 1 按下前控制面板上的取消或進紙並裁切。

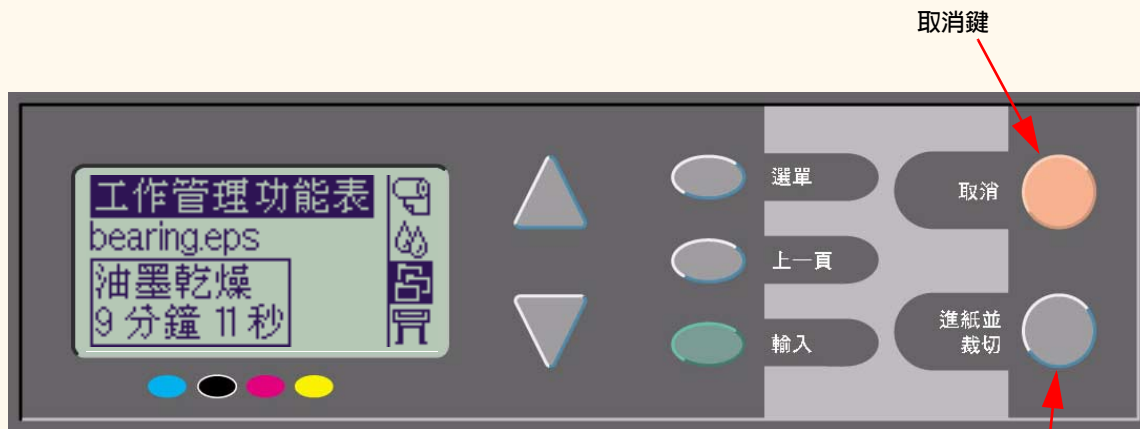

進紙並裁切鍵

印表機將釋放圖件，並且圖件會落入紙張接紙器中。





# 印表機設定

以下主題解釋了如何變更印表機的設定。

- [印表機資訊](#)
- [前控制面板設定](#)
- [海拔高度設定](#)
- [繪圖語言與網路](#)
- [設定 I/O 卡](#)
- [控制裁紙器](#)
- [升級您的印表機](#)
- [色彩設定](#)
- [記錄表](#)





## 印表機資訊

HP DesignJet 500 印表機為您提供在前控制面板上顯示的系統目前設定之資訊。您亦可直接從印表機上列印此資訊。選擇設定 > 印表機資訊以查看資訊。

印表機資訊螢幕顯示關於印表機的以下資訊：

- 型號
- 序號
- 服務識別碼
- 韌體版本
- 附件版本
- 紙張使用量
- 使用的油墨 (C、M、Y、K)
- 掃瞄軸使用率
- 紙軸使用率
- 維修服務使用率
- 筒形組件使用率
- 鬆緊夾使用率
- 裁紙器使用率
- 油墨使用量





## 前控制面板設定

您可以為前控制面板上設定以下參數：

- [選單與訊息語言](#)
- [警示蜂鳴器](#)
- [螢幕對比度](#)





## 選單與訊息語言

以下語言可用於 HP DesignJet 500 印表機在前控制面板上顯示所有選單與訊息：

- 英文
- 德文
- 西班牙文
- 法文
- 義大利文
- 日文
- 葡萄牙文
- 韓文
- 簡體中文
- 繁體中文

要改變語言：

- 1 在設定選單中選擇前控制面板 > 語言選項。
- 2 捲動尋找您需要的語言並按下**輸入**。





## 警示蜂鳴器

HP DesignJet 500 印表機配有可在以下情況用以提醒您的警示蜂鳴器：

- 工作已完成。
- 偵測到錯誤。
- 您變更了前控制面板上的參數。

要啓用或停用蜂鳴器：

- 1 在設定選單中選擇前控制面板 > 蜂鳴器選項。
- 2 反白顯示蜂鳴器 = 開啓或蜂鳴器 = 關閉（均會顯示）並按下**輸入**。
- 3 捲動尋找您所需的選項（開啓或關閉）並按下**輸入**。





## 螢幕對比度

您可以調整前控制面板上的螢幕對比度，以使其完全適合您所處位置周圍的照明狀況。對比度以 5% 的增量從 0% 變化至 100%。其預設值為 50%，且適合於大多數情況。

要調整螢幕對比度：

- 1 在設定選單中選擇前控制面板 > 控制選項。

註： 所有低於 20% 將顯示空白螢幕而與高於 80% 的對比度值將顯示黑色螢幕。

- 2 捲動尋找所需的值並按下輸入。





## 海拔高度設定

HP DesignJet 500 印表機包含可用於將材質固定在壓板上的真空泵。您所在位置的海拔高度會影響此泵的效能，因此您需要指定海拔高度以確保此泵正常運作。

要設定海拔高度：

- 1 在設定選單中選擇海拔高度選項。
- 2 捲動尋找所需的值（0 - 1000 公尺、1000 公尺至 2000 公尺或高於 2000 公尺）並按下**輸入**。

下表顯示了以英尺對應的海拔高度值。

| 公尺          | 英尺          |
|-------------|-------------|
| 0 - 1000    | 0 - 3300    |
| 1000 - 2000 | 3300 - 6600 |
| 高於 2000     | 高於 6600     |







## 繪圖語言與網路

### 用於系統管理員

如果您將網路佇列程式與印表機配合使用，您必須考慮讓系統管理員修改佇列程式，以便在每一個檔案的開始與結束時自動插入 [PJM](#) 語言切換指令。這可讓使印表機自動為您目前的圖件切換為正確的繪圖語言，並恢復印表機前控制面板的 [繪圖語言](#) 設定以進行隨後要處理的圖件。

有關訂購 PJL 參考資訊的資料，請參閱 [訂購附件](#)。





## 設定 I/O 卡

### 網路

對於網路介面（如 HP JetDirect 列印伺服器），請參閱您的網路介面說明文件，以獲得有關任何前控制面板設定的建議。前控制面板選單為 I/O 設定 > 插卡設定。

### 變更 I/O 逾時設定

一些軟體應用程式在檔案結束時不會寫上檔案終結指令。在這種情況下，印表機可能不知道該檔案已結束，並且會一直等待更多資料，直到「I/O 逾時」的時限結束。根據預設值，此時限為 30 分鐘。您可在前控制面板選單中（設定 > I/O 設定 > I/O 逾時）將該逾時設定值變更為最少 30 秒。





## 控制裁紙器

在裝入捲筒材質後，於您傳送至印表機的任何列印工作完成時，印表機將會自動裁切捲筒紙，並且列印工作會自動掉入材質接紙器中。要裁切捲筒紙時可能會由於您設定或印表機自動選定的乾燥時間而有所延遲。

在某些情況下，您也許不想在每個列印工作之後裁切捲筒紙。請使用以下步驟控制裁紙器。前控制面板選單選項為：

選擇（使用  鍵）

然後按下：

- |   |       |    |
|---|-------|----|
| 1 | 紙張選單  | 輸入 |
| 2 | 裁紙器   | 輸入 |
| 3 | 開啓或關閉 | 輸入 |





## 升級您的印表機

### 系統軟體

「系統軟體」是執行印表機功能中的一種軟體名稱。

### 下載系統軟體

惠普－科技會不時的推出系統軟體升級程式。系統軟體升級可增加您印表機的功能，並增強印表機已具有的功能。您可從網際網路下載系統軟體。

有關最新的升級版本，請瀏覽 <http://www.hp.com/go/designjet>。按照螢幕顯示的指示進行即可。





## 色彩設定

您的印表機可以模擬印刷機的顏色，容許您使用印表機進行色彩印樣。要獲得印樣的精確色彩，請選擇符合印刷機標準的顏色模擬模式。這些選項包括：

### 彩色 / 單色

有關詳細資訊，請參閱[灰階列印影像](#)。

- 彩色 — 印表機以彩色列印。
- 灰階 — 印表機以灰色陰影列印彩色影像。
- 純黑色 — 印表機僅使用黑色油墨以灰色陰影列印彩色影像。

### RGB

- 原色 / 裝置 RGB — 無油墨模擬
- 標準 RGB — 標準 RGB

### 彩現目標

- 自然顯現
- 飽和度
- 色度比





## 記錄表

HP DesignJet 500 印表機會記錄印字頭與錯誤記錄。這些記錄表通常是為維修技師所用。

### 印字頭記錄表

印字頭記錄表包含每種顏色的最後五個印字頭的清單及其使用量資訊。

### 錯誤記錄表

列出印表機偵測到的最新錯誤、發生錯誤的日期以及錯誤類型的特殊錯誤代碼。



# 其他

其他標籤為確保您的印表機總是處於最佳的作業狀態而提供了所需的其他步驟與資訊。

其他標籤中包含以下部份：

- [維護印表機](#)
- [安裝擴充卡](#)
- [規格](#)
- [訂購附件](#)
- [辭彙表](#)





# 維護印表機

此部份包含有關印表機一般維護的資訊。

- [清潔印表機](#)  
有關清潔印表機外殼的說明。
- [存放與搬運印表機](#)  
有關如何搬運與存放印表機的說明。







## 清潔印表機

**警告：** 為避免觸電的危險，請確定在您清潔印表機之前，關閉印表機電源並拔下電源線。切勿讓水滲入印表機內部。

**注意** 切勿使用有腐蝕作用的清潔劑來清潔印表機。

**註：** 除本章說明的內容以外，任何的維護或維修，應由合格的技術服務人員進行。

### 清潔印表機外殼

請使用濕海綿或軟布以及中性的家用清潔劑，如非腐蝕性的液體香皂，來清潔印表機外殼。





## 存放與搬運印表機

如果您需要搬運印表機或將印表機存放較長的時間，請對印表機作出妥善的準備安排以避免造成任何損毀。請按照以下列出的說明，為印表機做好準備工作：

**注意** 搬運或存放印表機之前請勿取出油墨匣與印字頭。

- 1 關閉印表機前部的電源開關。
- 2 中斷所有與印表機連接的電纜線、序列介面、LAN 連線。
- 3 將印表機重新裝入其原始包裝箱內。有關詳細資料，請參閱印表機隨附的組裝 / 重新包裝說明（Assembly/Repacking Instructions）手冊。
- 4 如果您必須移動印表機，請使用原始包裝箱。如有必要，您可以訂購一套包裝材料。請與 HP 支援服務聯絡，他們會為您提供該材料。如有必要，他們會為您重新包裝印表機。



# 安裝擴充卡

以下選項可用於您的 HP DesignJet 500 印表機：

- [網路卡安裝](#)
- [安裝 HP-GL2 附加卡](#)





## 網路卡安裝

請按照以下步驟將選購的 HP JetDirect 網路卡安裝在印表機中：

### HP JetDirect 網路卡安裝

- 1 在安裝網路卡之前，請關閉印表機電源並從主電源供應器上拔下電源插頭。

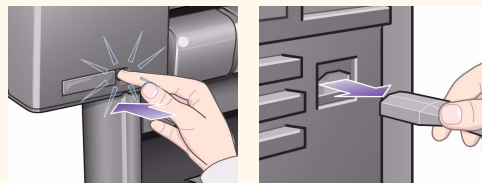

- 2 打開印表機背面左側的塑膠護蓋並小心地將其取下。您可以透過此護蓋存取用於附加卡與 LAN 卡的兩個插槽。

- 將翼形槽片壓入距離具邊緣電纜孔最遠的一側。
- 按凸起箭頭所示的方向並透過位於具邊緣電纜孔側的鉸鏈夾將其轉動，慢慢地拉出護蓋。

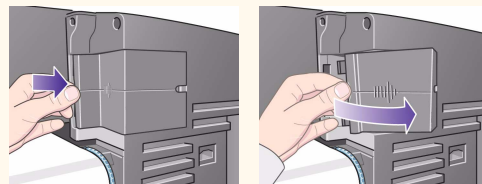

[續...](#)





## HP JetDirect 網路卡安裝 (續)

- 3 完全取下護蓋。在隔間中有兩個用於 LAN 卡或附加卡的插槽。

您可將任何一塊插卡裝入任何一個插槽中，但我們建議您將 LAN 卡裝入左側插槽（離印表機前端較近的插槽），將附加卡裝入右側插槽。這樣一來，LAN 卡的電纜可以輕易地穿過擋門的插槽。

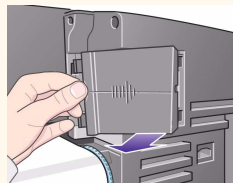

- 4 要插入 LAN 卡（或附加卡），請鬆開金屬護蓋的兩顆螺絲以將其從適當的插槽中取下。您可以使用螺絲起子或手動地將其卸下。

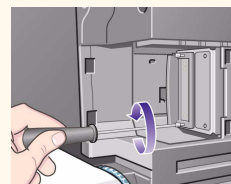
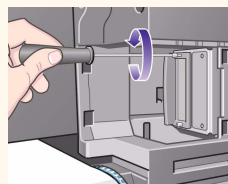

- 5 在您插入插卡後，請使用其兩顆螺絲（插卡頂部與底側）將插卡鎖入正確位置。同樣的，您可以使用螺絲起子或手動地執行此作業。

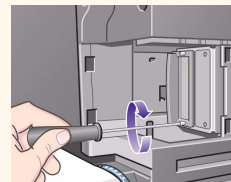
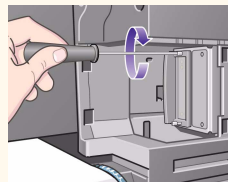

[上一頁...](#)

[續...](#)





## HP JetDirect 網路卡安裝 (續)

- 6 將 LAN 電纜插入 LAN 卡。聽到卡嗒聲即表示已推入正確位置。

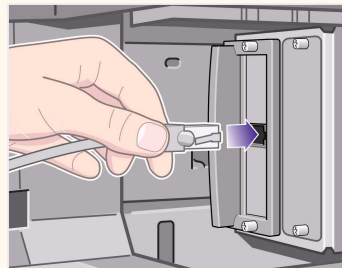

- 7 將塑膠護蓋卡入原來的位置，小心地裝回塑膠護蓋。

- 將位於具邊緣電纜孔側的兩個鉸鏈夾放入其插槽。
- 按凸起箭頭所示的相反方向旋轉護蓋，並將另一側的兩個槽片卡入其插槽。請確保 LAN 電纜已正確穿過邊緣電纜孔（黃色箭頭所示）。
- 小心地連接 LAN 電纜並注意，以免電纜妨礙了捲軸或捲筒。

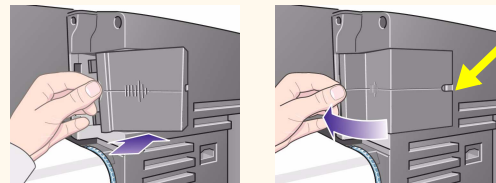

- 8 一旦您完成了 LAN 卡的實體安裝，您必須為您的 LAN 進行設定。請參閱[設定 I/O 卡](#)。

[上一頁...](#)



## 安裝 HP-GL2 附加卡

如果您購買了用於您印表機之選購的 [HP-GL/2](#) 附加卡，有關安裝說明，請參閱該卡隨附的說明文件。



# 規格

- [功能規格](#)
- [記憶體規格](#)
- [印表機電源規格](#)
- [生態規格](#)
- [環境規格](#)
- [聲音規格](#)
- [連接規格](#)







## 功能規格

## HP DesignJet 500 功能規格

| 功能規格                   |                      |                      |                                    |                           |
|------------------------|----------------------|----------------------|------------------------------------|---------------------------|
| HP 供墨系統<br>耗材          | 四種顏色：藍綠色、紫紅色、黃色以及黑色。 |                      |                                    |                           |
|                        | 印字頭：                 | 600 dpi,             | 36 kHz (藍綠色、紫紅色、黃色)<br>36 kHz (黑色) |                           |
|                        | 油墨匣內容：               | 藍綠色                  |                                    | 69 毫升                     |
|                        |                      | 紫紅色                  |                                    |                           |
| 黃色                     |                      |                      |                                    |                           |
| 黑色                     |                      |                      |                                    |                           |
| 紙張大小                   | 寬 (托架軸)              |                      | 長 (紙張軸)                            |                           |
|                        | 最小                   | 最大                   | 最小                                 | 最大                        |
| 捲筒紙 - D/A1<br>尺寸印表機    | 140 公釐<br>5.5 英吋     | 625 公釐<br>25 英吋      | 1000 公釐<br>40 英吋                   | 100 公釐<br>4 英吋<br>捲筒紙外部直徑 |
| 捲筒紙 - A0+/<br>E+ 尺寸印表機 |                      | 1071.8 公釐<br>42.2 英吋 |                                    |                           |
| 單張紙 - D/<br>A1 尺寸印表機   |                      | 625 公釐<br>25 英吋      | 140 公釐<br>5.5 英吋                   | 1897 公釐<br>74.7 英吋        |
|                        |                      | 1071.8 公釐<br>42.2 英吋 |                                    |                           |

[更多 ...](#)

## HP DesignJet 500 功能規格 (續)

## 功能規格

HP 支援的材質<sup>a</sup>

HP 超噴墨白紙 (文件紙)

HP 仿羊皮紙

HP 自然描圖紙

HP 塗層紙

HP 重磅塗層紙

HP 無光膠片

HP 高光面相片紙

HP 半光面相片紙

HP 紙基半光面紙

HP 透明膠片

HP 半透明文件紙

HP 藝術畫布

HP 緞面海報紙

HP Tyvek<sup>®</sup> 型長條紙

HP 不褪色黏合乙烯基膠片

[上一頁 ...](#)[更多 ...](#)

## HP DesignJet 500 功能規格 (續)

| 功能規格 |             |      |              |              |
|------|-------------|------|--------------|--------------|
| 解析度  | 列印模式        |      | 線條圖 / 文字     | 影像           |
|      | 快速          | 彩現目標 | 300×300 dpi  | 150×150 dpi  |
|      |             | 半色調  | 600×300 dpi  | 600×300 dpi  |
|      | 正常          | 彩現目標 | 600×600 dpi  | 300×300 dpi  |
|      |             | 半色調  | 600×600 dpi  | 600×300 dpi  |
|      | 最佳 (預設值)    | 彩現目標 | 600×600 dpi  | 600×600 dpi  |
|      |             | 半色調  | 600×600 dpi  | 600×600 dpi  |
|      | 最佳<br>(細部圖) | 彩現目標 | 600×600 dpi  | 600×600 dpi  |
|      |             | 半色調  | 1200×600 dpi | 1200×600 dpi |

[上一頁...](#)[更多...](#)

## HP DesignJet 500 功能規格 (續)

| 功能規格    |                                                             |                                  |         |         |
|---------|-------------------------------------------------------------|----------------------------------|---------|---------|
| 留邊      | 捲筒紙 (普通)                                                    | 單張紙 (普通)                         | 捲筒紙 (小) | 單張紙 (小) |
|         | 兩側留邊 5 公釐<br>前緣留邊 17 公釐<br>後緣留邊 17 公釐                       |                                  |         |         |
| 支援的繪圖語言 | HP-GL/2<br>HP-RTL<br>CALRASTER                              | 這些語言僅在您的印表機安裝了 HP-GL/2 附加卡時才受支援。 |         |         |
| 準確性     | 指定向量長度的 0.2%，在攝氏 23 度 (華氏 73 度)、相對濕度為 50-60% 時使用 HP 專用聚酯膠片。 |                                  |         |         |

[上一頁...](#)

- a. 我們會不時推出新紙張類型。有關的最新資訊，請與您的 HP 經銷商聯絡，或瀏覽我們的網頁 ([www.designjet-online.hp.com](http://www.designjet-online.hp.com))。



## 實體規格

| 實體規格         |                 |                  |                 |                  |
|--------------|-----------------|------------------|-----------------|------------------|
| 類型           | 重               | 寬                | 厚               | 高                |
| D/A! 尺寸印表機   | 38.5 公斤<br>85 磅 | 1253 公釐<br>49 英吋 | 470 公釐<br>19 英吋 | 349 公釐<br>14 英吋  |
| A0+/E+ 尺寸印表機 | 45 公斤<br>99 磅   | 1690 公釐<br>67 英吋 | 674 公釐<br>27 英吋 | 1100 公釐<br>43 英吋 |



## 記憶體規格

| 記憶體規格  |                |
|--------|----------------|
| 內部 RAM | 16 MB          |
| 可升級為：  | 96 MB 或 160 MB |





## 印表機電源規格

| 印表機電源規格 |                               |
|---------|-------------------------------|
| 電源      | 100-240 V 交流電 $\pm 10\%$ 自動變換 |
| 頻率      | 50/60 Hz                      |
| 電流      | 最大 3 安培                       |
| 耗電量     | 最大 150 瓦                      |



## 生態規格

| 生態規格   |                                                                         |
|--------|-------------------------------------------------------------------------|
| 能源效用   | 符合美國能源之星規格 EPA (US)。                                                    |
| 製造過程   | 不含耗臭氧化合物 (蒙特利爾協定)。                                                      |
| 塑膠     | 不含溴化燃燒抑制劑 (PBB 與 PBDE)。<br>所有外殼由相同的材料製造: ABS。<br>零件依照 ISO 11469 標準貼有標誌。 |
| 金屬     | 電鍍鋼板外殼。                                                                 |
| 包裝     | 紙板 (非氯氣漂白) 與泡沫海綿均可 100% 再循環利用。<br>列印油墨不含重金屬。                            |
| 使用說明文件 | 大多數於 CD-ROM 中以 Adobe Acrobat PDF 格式提供。                                  |
| 電池     | 未使用。                                                                    |
| 可循環利用性 | 模組化結構, 採用可重複使用的卡入式連接元件, 螺絲位置明顯且可使用一般的工具拆卸。                              |







## 環境規格

| 環境規格  |                    |                                           |
|-------|--------------------|-------------------------------------------|
| 作業範圍  | 列印中：               | 攝氏 15 至 35 度（華氏 59 至 95 度）相對濕度 20% 至 70%。 |
|       | 用於 HP 光面材質的最佳列印品質： | 攝氏 15 至 30 度（華氏 59 至 86 度）相對濕度 20% 至 80%。 |
|       | 用於其他 HP 材質的最佳列印品質： | 攝氏 15 至 35 度（華氏 59 至 95 度）相對濕度 20% 至 70%。 |
| 非作業範圍 | 印表機：               | 攝氏 -40 至 70 度（華氏 -40 至 158 度）             |
|       | 包裝的耗材與系統：          | 攝氏 -40 至 60 度（華氏 -40 至 140 度）             |

註： 在海拔高度大於 3000 公尺的環境下，印表機可能會出現作業問題。





## 聲音規格

| 聲音規格     |                               |
|----------|-------------------------------|
| 操作時的聲壓   | 54 dB ( 距離印表機 1 公尺處的測量值 )     |
| 閒置時的聲壓   | <30dB (A) ( 距離印表機 1 公尺處的測量值 ) |
| 操作時的聲音功率 | 6.5 BelS (A)                  |
| 閒置時的聲音功率 | <4.3 BelS (A)                 |



## 連接規格

- [電纜規格](#)
- [建議使用的電纜](#)



## 電纜規格

印表機上的連接器為 36 插腳母頭連接器。大部份現有的並列電纜均支援 IEEE-1284 相容型通訊，但在本印表機上使用的電纜則必須符合下表所列的規格：

| 並列 (IEEE-1284 相容型 /Centronics) 介面 |                    |        |
|-----------------------------------|--------------------|--------|
| 插腳                                | 引線 / 訊號名稱          | 電源     |
| 1                                 | Strobe             | 電腦     |
| 2...9                             | D0...D7 (數據線)      | 電腦與印表機 |
| 10                                | Ack                | 印表機    |
| 11                                | Busy               | 印表機    |
| 12                                | PError             | 印表機    |
| 13                                | Select (SelectOut) | 印表機    |
| 14                                | AutoFd             | 電腦     |
| 16                                | GND                |        |
| 19...30                           | GND                |        |
| 31                                | Init               | 電腦     |
| 32                                | Fault              | 印表機    |
| 36                                | SelectIn           | 電腦     |



## 建議使用的電纜

為獲得最佳的效能及電磁相容性，建議您使用以下的電纜：

### 建議使用的電纜

| 介面類型（電腦）                        | HP 零件編號： | 電纜長度   | 電腦端電纜的接頭類型 |
|---------------------------------|----------|--------|------------|
| IEEE 相容型 /Centronics 介面<br>（全部） | C2951A   | 3.0 公尺 | 25 插腳公頭    |
| USB                             | C2392A   | 5.0 公尺 | USB 插頭     |





## 訂購附件

您可使用下列其中一種方式來訂購耗材及附件：

- 致電您當地授權的 HP 代理商。
- 與您當地的 HP 銷售和支援機構聯絡。
- 請參閱印表機隨附的**惠普 – 科技支援 / 服務** (Hewlett-Packard Support / Services) 手冊。
  - [說明文件](#)
  - [硬體](#)
  - [耗材](#)





## 說明文件

| 語言    | 袖珍型指南       | 使用參考指南      | 拆開包裝與組裝海報   |
|-------|-------------|-------------|-------------|
|       | HP 手冊編號 0   |             |             |
| 簡體中文  | C7769-90020 | C7769-90131 | C7769-90040 |
| 捷克文   | C7769-90021 | 未印製         | 未印製         |
| 英文    | C7769-90011 | C7769-90131 | C7769-90031 |
| 法文    | C7769-90015 | C7769-90135 | C7769-90035 |
| 德文    | C7769-90014 | C7769-90134 | C7769-90034 |
| 希臘文   | C7769-90022 | 未印製         | 未印製         |
| 匈牙利文  | C7769-90023 | 未印製         | 未印製         |
| 義大利文  | C7769-90017 | C7769-90137 | C7769-90037 |
| 日文    | C7769-90018 | C7769-90138 | C7769-90038 |
| 韓文    | C7769-90012 | C7769-90132 | C7769-90032 |
| 立陶宛文  | C7769-90029 | 未印製         | 未印製         |
| 波蘭文   | C7769-90024 | 未印製         | 未印製         |
| 葡萄牙文  | C7769-90019 | C7769-90139 | C7769-90039 |
| 俄文    | C7769-90025 | 未印製         | 未印製         |
| 西班牙文  | C7769-90016 | C7769-90136 | C7769-90036 |
| 斯洛伐克文 | C7769-90030 | 未印製         | 未印製         |

[下一頁...](#)

簡介

材質與油墨

解決方案

前控制面板

印表機選項

其他

索引

維護印表機

安裝擴充卡

規格

訂購附件



辭彙表

| 語言   | 袖珍型指南       | 使用參考指南      | 拆開包裝與組裝海報   |
|------|-------------|-------------|-------------|
|      | HP 手冊編號 0   |             |             |
| 繁體中文 | C7769-90013 | C7769-90013 | C7769-90033 |
| 泰文   | C7769-90026 | 未印製         | 未印製         |
| 土耳其文 | C7769-90027 | 未印製         | 未印製         |

[上一頁...](#)







## 硬體

| 項目                                             |                             | HP 零件編號 |
|------------------------------------------------|-----------------------------|---------|
| 記憶體模組                                          | 64 MB                       | C2387A  |
|                                                | 128 MB                      | C2388A  |
| 所有記憶體擴充模組為： SODIMM 168 插腳 × 64 EDO 50 毫微秒，3.3V |                             |         |
| JetDirect EIO 網路卡                              | 10Base-T                    | J3110A  |
|                                                | 10 Base2，10-T               | J3111A  |
|                                                | LocalTalk                   | J3112A  |
|                                                | Token Ring<br>10/100Base-TX | J4169A  |
| HP-GL/2 附加卡（含 16MB）                            |                             | C7772A  |
| 捲軸                                             | 610 公釐 - 24 英吋              | C2388A  |
|                                                | 1067 公釐 - 42 英吋             | C2389A  |
| 支架 610 公釐 - 24 英吋                              | 用於 500 Series 的 FL          | C7782A  |
|                                                | 用於 800 Series 的 GR          | C7781A  |





## 耗材

| 項目  | 顏色  | HP 供墨系統編號 | HP 零件編號 |
|-----|-----|-----------|---------|
| 油墨匣 | 黑色  | 10        | C4844A  |
|     | 藍綠色 | 82        | C4911A  |
|     | 黃色  |           | C4913A  |
|     | 紫紅色 |           | C4912A  |
| 印字頭 | 黑色  | 11        | C4810A  |
|     | 藍綠色 |           | C4811A  |
|     | 黃色  |           | C4813A  |
|     | 紫紅色 |           | C4812A  |

要使您的印表機獲得最佳列印效果，請僅使用惠普－科技原裝附件與耗材，因為這些產品的可靠性與性能已通過完整的測試與證明，可為您提供正常的工作性能。





# 辭彙表

| 術語          | 含義                                                                              |
|-------------|---------------------------------------------------------------------------------|
| ANSI 尺寸     | 美國標準紙張大小；例如 D、E。                                                                |
| Centronics  | 電腦與裝置之間的並列介面標準。                                                                 |
| CMP         | 補充材質方案，可協助 HP 顧客透過參考協力廠商的列印材料選擇來促進他們的業務，以確保 HP DesignJet 印表機具有更大的彈性以及更多的列印解決方案。 |
| CMYK        | 藍綠色、紫紅色、黃色以及黑色。印表機的四種油墨顏色，亦是一種標準的顏色模式。                                          |
| dpi         | 點 / 英吋，是對列印解析度的測量。                                                              |
| HP-GL/2     | 用於繪圖機與印表機的惠普－科技標準繪圖語言之一。產生向量資料。                                                 |
| IEEE-1284   | 一種由電機電子工程師學會（IEEE）發佈的標準，作為個人電腦的雙向並列週邊裝置介面的標準訊號法。                                |
| I/O 輸入 / 輸出 | 電腦與裝置之間的資料傳輸。                                                                   |
| ISO 尺寸      | 國際標準紙張大小；例如 A1 與 A2 等等。                                                         |
| JIS         | 日本標準紙張大小。                                                                       |
| LAN         | 區域網路。                                                                           |

單按下一頁圖示，以獲得更多術語。





## 術語

## 含義

|            |                                                               |
|------------|---------------------------------------------------------------|
| PANTONE 色樣 | PANTONE MATCHING SYSTEM® (色樣配對系統) 是用於繪圖工業的一種國際顏色通訊標準。         |
| PJL        | 印表機工作語言。一種用於控制進入印表機作業的程式語言。                                   |
| PostScript | Adobe PostScript 是一種向印表機或其他輸出裝置描述頁面外觀，包括諸如文字、圖形與掃描影像等元件的電腦語言。 |
| RGB        | 紅色、綠色與藍色。一種標準顏色模式。                                            |
| RIP        | 光柵掃描影像處理器。                                                    |
| RTL        | 點陣傳輸語言 (RTL) 是用於繪圖機與印表機的其中一種惠普－科技標準繪圖語言。產生點陣資料。               |
| USB        | 通用序列匯流排                                                       |
| 工作位置       | 可以維護印字頭的印表機零件。它能保持印字頭清潔並防止印字頭變乾燥。                             |
| 列印區        | 頁面大小減去留邊。                                                     |
| 印字頭        | 印字頭安裝在托架組件中。它是用於將油墨列印到紙張上的部件。                                 |
| 灰階         | 表示顏色的灰陰影。                                                     |
| 佇列         | 將裝置接收的每張圖件置於記憶體中，以便與其他列印工作一起處理。                               |
| 並列介面       | 電腦與裝置之間的一種介面。通常比序列介面的速度快。                                     |

單按下一頁圖示，以獲得更多術語。





## 術語

## 含義

|         |                                                                     |
|---------|---------------------------------------------------------------------|
| 油墨匣     | HP 供墨系統的一部份，其中裝載了印表機使用的所有油墨。它們安裝在印表機的左側。                            |
| 長軸列印    | 在紙張長度比標準頁面大小長時所採用的列印頁面方式。                                           |
| 建築圖紙    | 建築圖紙大小標準                                                            |
| 前控制面板   | 印表機前右側的控制面板。                                                        |
| 前控制面板選單 | 前控制面板顯示幕中的選項結構。                                                     |
| 拼圖功能    | 拼圖功能是指將兩個或多個頁面並列地置於捲筒紙上，以便節省材質。                                     |
| 留邊      | 由印表機增添的空間，用於區分頁面及避免列印至紙張邊緣。                                         |
| 紙張軸     | 您在印表機的正面（紙張送進印表機的位置）所看到的垂直軸。                                        |
| 高光面相片   | 一種亮面、不透明的相紙。                                                        |
| 掃描軸     | 您在印表機的正面（印表機托架移動的位置）所看到的水平軸。                                        |
| 彩現目標    | 彩現目標是由 <a href="#">ICC Spec ICC. 1:1988-09</a> 「色彩設定檔的檔案格式」定義的一種概念。 |
| 畫筆      | 即使印表機沒有實際的畫筆，它所畫出的線條與畫筆的屬性一致。                                       |

單按下一頁圖示，以獲得更多術語。





## 術語

## 含義

|      |                                         |
|------|-----------------------------------------|
| 著墨區  | 指包含所有圖形內容，同時保持其相對比例的最小長方形。              |
| 捲軸   | 支撐捲筒紙的桿。                                |
| 塗層紙  | 用於噴墨列印的單面塗層紙。                           |
| 裝置   | 連接至電腦的外部項目：印表機、磁帶機等。HP DesignJet 為一種裝置。 |
| 預設值  | 在沒有指定其他值或條件下的假設值或條件。                    |
| 截切   | 圖形邊緣切掉的部份。                              |
| 噴嘴   | 位於印字頭下方。噴嘴將油墨噴到頁面上。                     |
| 調色板  | 一套由顏色與寬度定義的邏輯畫筆。                        |
| 壓板   | 印表機的外側部份，紙張在送進印表機之前置於其上面。               |
| 應用程式 | 您用來建立圖形的軟體。                             |
| 點陣   | 一種按點，而非線條來定義影像的方法。點陣資料通常比向量資料需要更多記憶體。   |
| 繪圖語言 | 指示列印裝置如何輸出圖形資料的程式語言。                    |
| 驅動程式 | 控制電腦與裝置間通訊的軟體。                          |





# 索引

## 英文字母

ANSI 紙張 

HP 供墨系統 

HP 10 

HP 11 

HP 82 

印字頭 

何時更換 

油墨匣 

I/O 逾時設定

變更 

ISO 紙張 

PostScript 升級 

USB 

## 三劃

工作管理選單 

## 四劃

不完整的線條問題 

介面

USB 

快速乙太網路 10/100 base TX 

並列 

介面規格 

介面電纜 

元件識別 

內部調色板 

升級記憶體 

支援的材質類型 

## 五劃

功能規格 

半透明文件紙 

可列印區

ISO 紙張 

建築圖紙 

正常 

列印解析度 

生態規格 

## 六劃

仿羊皮紙 

光面紙上有斑點或刮痕 

列印取消 

列印的影像不正確

在同一單張上的影像重疊 

其他資訊來源 

圖件已變形或難以辨認 

影像不小心被旋轉 

影像位於列印區的某一處 

列印品質 

列印速度與列印品質 

設定 

列印區 

列印解析度 

正常 

快速 



最佳 

列印影像不正確的其他資訊來源 

列印輸出僅包含部份內容 

印字頭

HP 供墨系統 

更換 

更換後的問題 

校正 

統計資料 

插入問題 

印表機列印速度似乎很慢 

印表機無法列印 

向下鍵 

向上鍵 

合併功能 

回復鍵 

在同一單張上的影像重疊 

在前控制面板中調整頁面大小 

安裝

捲筒材質 

自然描圖紙 

色彩一致性問題 

色彩校正問題 

色彩準確性

材質 

設定 

附加資訊 

問題 

設定 

## 七劃

何時更換 HP 供墨系統 

作業規格 

快速

列印解析度 

更正印表機設定 

更換

印字頭 

油墨匣 

裁紙器 

更換裁紙器 

材質 

材質類型

支援的 

半透明文件紙 

仿羊皮紙 

列印品質選項 

自然描圖紙 

附加資訊 

重磅塗層紙 

高光面相片紙 

組合 

透明膠片 

普通紙 

無光膠片 

畫布 

超噴墨白紙 

塗層紙 

雙面紙 





## 捲筒

[安裝](#)[取出](#)[從印表機上取出](#)[從捲軸上取出](#)[裝入](#)[處理](#)[單張](#)[先裝哪一邊](#)[取出](#)[哪一面朝上](#)[單張紙](#)[裝入](#)[裁紙器](#)[選擇](#)[材質大小規格](#)[材質問題](#)[一般原則](#)[油墨擴散](#)[清除堵塞](#)[斑點或刮痕](#)[裝入](#)[捲筒材質](#)[單張材質](#)[模糊線條](#)[輸出](#)[彎曲線條](#)[材質類型](#)

## 八劃

[並列 \(Bi-Tronics/Centronics\) 介面規格](#)[並列介面](#)[使用者介面](#)[使用參考指南](#)[如何使用](#)[按鈕](#)[指引](#)[下一頁按鈕](#)[上一步按鈕](#)[上一頁按鈕](#)[列印按鈕](#)[首頁按鈕](#)[結束按鈕](#)[相關資訊](#)[動畫顯示](#)[標籤](#)[供墨系統。請參閱 HP 供墨系統](#)[供墨系統問題](#)[取出](#)[捲筒材質](#)[從印表機上](#)[從捲軸上](#)[單張材質](#)[取消列印](#)[取消乾燥時間](#)[取消鍵](#)[油墨](#)

## 系統

[預防措施](#)

## 油墨匣

[HP 供墨系統](#)

[更換](#)

[統計資料](#)

[插入問題](#)

## 油墨系統

### 印字頭

[更換](#)

[校正](#)

[統計資料](#)

[乾燥時間](#)

[手動](#)

[自動](#)

[無](#)

### 墨匣

[更換](#)

[統計資料](#)

## 油墨模擬模式

[選擇](#)

[油墨選單](#)

[油墨擴散](#)

[長軸圖影像被截切](#)

[非 PostScript 檔案](#)

[調整頁面大小](#)

## 九劃

### 前控制面板

[指引鍵](#)

[頁面大小設定值](#)

[執行鍵](#)

[選單結構](#)

[簡介](#)

[顯示螢幕](#)

### 前移校準

[建築圖紙](#)

[拼圖功能](#)

[設定空間](#)

### 指引

[範例](#)

[指引鍵](#)

[故障排除](#)

[步驟](#)

[訂購附件](#)

[重新包裝海報](#)

[重磅塗層紙](#)

[重疊線條](#)

[變更處理](#)

[頁面大小](#)

[與截切影像](#)

[調整](#)

[頁面格式](#)

[大小](#)

[列印區](#)



英文  
字母

三劃

四劃

五劃

六劃

七劃

八劃

九劃

十劃

十一劃

十二劃

十三劃

十四劃

十五劃

十六劃

十七劃





十八劃

十九劃







二十一劃

二十二劃

二十三劃

頁面大小 留邊 著墨區 頁面描述 **十劃**校正印字頭 校準 留邊 留邊規格 





紙張

重要事項 紙張選單 記憶體 記憶體升級 記憶體規格 高光面相片紙 **十一劃**乾燥時間 步驟 取消 













設定

手動 自動 無 標準 





問題

不完整的線條 色彩一致性 色彩校正 色彩準確性設定 

供墨系統

更換印字頭之後 插入印字頭 插入油墨匣 故障排除 梯狀線條 條紋 設定之更正 尋找起因 解決 解決方案 影像品質 問題之解決方案 執行鍵 控制影像品質 

捲筒材質

安裝 取出 從印表機上取出 從捲軸上取出 裝入 資訊 旋轉影像 頁面大小 旋轉了甚麼 梯狀線條問題 條紋 

英文  
字母

三劃

四劃

五劃

六劃

七劃

八劃

九劃

十劃

十一  
劃十二  
劃十三  
劃十四  
劃十五  
劃十六  
劃十七  
劃十八  
劃十九  
劃二十  
一劃二十  
二劃二十  
三劃[清除材質堵塞](#)[處理材質](#)[袖珍型指南](#)[規格](#)[介面](#)[支援的繪圖語言](#)[功能](#)[生態](#)[作業](#)[材質大小](#)[並列 \(Bi-Tronics/Centronics\) 介面](#)[準確性](#)[留邊](#)[記憶體](#)[解析度](#)[電源](#)[電纜](#)[實體](#)[環境](#)[聲音](#)[設定海報](#)[設定選單](#)[軟體應用程式](#)[通用序列匯流排](#)[通訊問題](#)[連接](#)[速度與列印品質](#)[透明膠片](#)

## 十二劃

[最佳](#)[列印解析度](#)[單張材質](#)[先裝哪一邊](#)[取出](#)[哪一面朝上](#)[裝入](#)[資訊](#)[尋找問題起因](#)[普通紙](#)[無光膠片](#)[畫布](#)[畫筆](#)[畫筆寬度](#)[變更](#)[硬碟機升級](#)[著墨區](#)[超噴墨白紙](#)[進紙並裁切鍵](#)

## 十三劃

[塗層紙](#)[裝入](#)[捲筒材質](#)[單張材質](#)[裝入捲筒材質問題](#)[裝入單張材質問題](#)[解析度。請參閱列印解析度](#)

[解析度規格](#)[資訊](#)[捲筒材質](#)[單張材質](#)[電源規格](#)[電纜](#)[介面](#)[並列](#)[電纜規格](#)

## 十四劃

[圖件已變形或難以辨認](#)[圖件外觀](#)[控制](#)[實體規格](#)[截切影像](#)[網頁](#)[網路介面](#)[變更設定](#)[網路與繪圖語言](#)

## 十五劃

[影像不小心被旋轉](#)[影像外觀](#)[影像品質](#)[問題](#)[控制](#)[影像旋轉](#)[影像被截切](#)[影像截切](#)[影像錯誤](#)[列印輸出僅包含部份內容](#)[長軸圖影像被截切](#)[影像被截切](#)[標準列印時間](#)[標準乾燥時間](#)[模糊線條](#)[調色板](#)[內部](#)[查看目前設定](#)[變更畫筆寬度](#)[變更顏色](#)[調整頁面大小](#)[非 PostScript 檔案](#)

## 十六劃

[輸入鍵](#)[選單](#)[工作管理](#)[油墨](#)[紙張](#)[選單系統指引](#)[選單設定](#)[選單結構](#)[選單鍵](#)[選擇材質](#)

## 十七劃

[獲取捲筒材質資訊](#)[獲取單張材質資訊](#)

英文  
字母

三劃

四劃

五劃

六劃

七劃

八劃

九劃

十劃

十一  
劃

十二  
劃

十三  
劃

十四  
劃

十五  
劃

十六  
劃

十七  
劃

十八  
劃

十九  
劃

二十  
一劃

二十  
二劃

二十  
三劃

環境規格 

聲音規格 

鍵

    指引 

        向下 

        向上 

        回復 

        輸入 

        選單 

    執行 

        取消 

        進紙並裁切 

點每英吋

    草稿 

十八劃

雙面紙 

顏色

    內部調色板 

十九劃

繪圖語言與網路 

識別元件 

鏡射影像 

二十一劃

驅動程式 

二十二劃

彎曲線條 

二十三劃

顯示螢幕 