

# Introducción

Esta Guía de Referencia del Usuario explica cómo utilizar su Impresora de Tamaño D/A1 o Tamaño A0+/E+ HP DesignJet 800 .

**La Ficha Introducción contiene los temas siguientes.**

- [Utilizar esta guía](#)  
Contiene información sobre la manera de utilizar esta guía. Se explica cuándo debe utilizarse y la función que realiza cada uno de los botones de desplazamiento cuando hace clic en los mismos.
- [Introducción a su impresora HP DesignJet 800](#)  
Contiene una breve descripción general de la impresora. Contiene información sobre las características de la impresora y los elementos incluidos con la misma.
- [Vista frontal de la impresora](#)  
Contiene una vista de la parte frontal de la impresora que muestra dónde están situados los consumibles.
- [Conexiones de su impresora](#)  
Muestra todas las conexiones: interfaz de la red [interface paralelo](#), [USB](#) eléctrica opcional.





## Utilizar esta guía

Estos temas describen el contenido de la *Guía de Referencia del Usuario*, incluyen información sobre otras publicaciones relacionadas e indican la fuente de otros materiales relacionados con la impresora.

- [Cómo utilizar esta guía](#)  
Explica cómo utilizar y desplazarse por la *Guía de Referencia del Usuario*
- [Información relacionada](#)  
Las publicaciones asociadas e información disponibles para la impresora.





## Cómo utilizar esta guía

En esta Guía de Referencia del Usuario se explica tanto el funcionamiento de las impresoras de Tamaño D/A1 y Tamaño A0+/E+ **HP DesignJet 800**.

Esta guía tiene como finalidad ofrecerle un medio de consulta detallada de su impresora. Para obtener información más general de uso cotidiano, puede consultar la Guía de Bolsillo, Se encuentra en una ranura situada en el lado derecho de la impresora.

### Las “fichas”

Hay siete “fichas” en la parte superior de esta guía. Cada ficha contiene información sobre la impresora. En la primera página de cada ficha se explica qué tipo de información contiene y dónde obtener otros detalles relacionados.

### Los botones

Para desplazarse por la Guía de Referencia del Usuario, utilice los botones que aparecen a ambos lados de la pantalla. Consulte la [Guía de Referencia del Usuario Desplazamiento](#).

### Animación

En algunos casos hay una animación que muestra cómo realizar el procedimiento.

Haga clic en este botón para iniciar la animación.



[Temas relacionados](#)





## Información relacionada

- El *Póster de Configuración*  
Información detallada sobre la manera de preparar la impresora para utilizarla (suministrada con la impresora).
- La *Guía de Bolsillo*  
Información que necesitará con toda probabilidad durante la utilización diaria de la impresora, como la manera de cargar papel o sustituir los suministros de tinta (suministrada con su impresora y situada en una ranura en la parte derecha de la impresora).
- El *Póster de reembalaje*  
Instrucciones detalladas sobre la manera de volver a embalar la impresora.  
(disponible en [www.hp.com/go/designjet](http://www.hp.com/go/designjet)).
- Página Web  
También puede visitar nuestra página Web: [www.hp.com/go/designjet](http://www.hp.com/go/designjet).

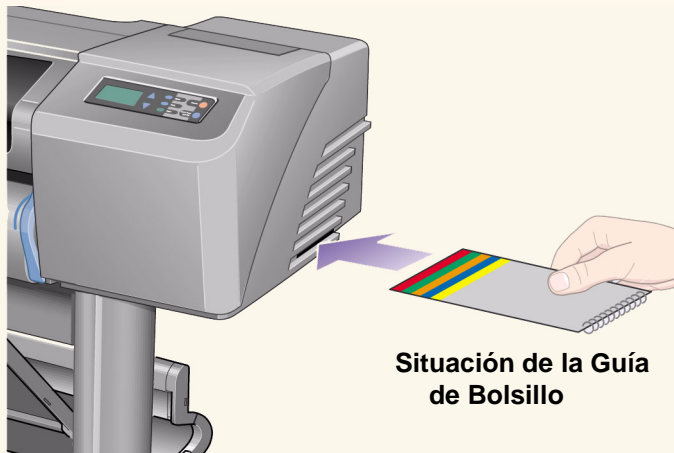

**Situación de la Guía  
de Bolsillo**







## Guía de Referencia del Usuario Desplazamiento

Los botones situados a ambos lados de la pantalla le permiten desplazarse rápidamente por este documento.

Inicio



Para volver a la pantalla de bienvenida del CD-ROM *Utilización de su impresora*, haga clic en el botón Inicio.

Para salir de este documento y de la aplicación Acrobat Reader, haga clic en el botón Salir.

Salir



Atrás



Para retroceder por este documento, haga clic en el botón Atrás.

Para imprimir las páginas del documento, haga clic en el botón Imprimir.

Imprimir



Página anterior



Para retroceder a la página anterior, haga clic en el botón Página anterior.

Para avanzar a la página siguiente, haga clic en el botón Página siguiente.

Página siguiente



# Introducción a su impresora HP DesignJet 800

- [Principales características de la impresora](#)  
Una descripción general de las principales características de la impresora.
- [Suministros de tinta HP](#)  
Una descripción de los Suministros de tinta HP utilizados por la impresora.
- [Resolución de impresión](#)  
Especificaciones de la resolución de impresión de la impresora.
- [Papel](#)  
Una descripción de los distintos tipos de papel disponibles para la impresora.
- [Interface de usuario](#)  
Una descripción del interface de usuario de la impresora.
- [Memoria](#)  
Detalles de la memoria interna y las opciones de memoria disponibles para la impresora.
- [Controladores](#)  
Detalles de los [controladores](#) suministrados con la impresora.



## Principales características de la impresora

El **HP DesignJet 800** sistema de impresión está especialmente diseñado para grupos de tamaño medio que trabajen en diseño CAD mecánico de arquitectura, ingeniería y construcción y en sistemas de información geográfica.

Para ofrecerle la solución completa de impresión, HP también le ofrece una amplia gama de papeles, incluyendo Papel recubierto de gramaje extra HP con salida de calidad fotográfica y resistente a decoloración Papel fotográfico satinado HP para impresiones de gran calidad y durabilidad que producen un aspecto y una sensación profesional. Y con el programa complementario de papel HP, HP ofrece a los usuarios una amplia gama de elección y flexibilidad a la hora de elegir su papel.

La **HP DesignJet 800** impresora está disponible en dos tamaños: Tamaño A0+/E+ modelos de (42 pulgadas/1066,8 mm) y Tamaño D/A1 (24 pulgadas/609,6 mm). Ambos modelos cuentan con sistema de alimentación en rollo. El modelo Tamaño A0+/E+ también incluye patas y bandeja de papel.

- Máxima calidad de imagen fotográfica y excelente calidad de líneas: Con la impresora **HP DesignJet 800** se obtiene una excelente calidad fotográfica para presentaciones, mapas y fotografías, lo que ofrece tonos continuos y transiciones suaves, utilizando una resolución real de 2400x1200-ppp con la tecnología HP de capas de color, que deja múltiples gotas de tinta de color en una sola gota sobre papel cubierto. El modelo **HP DesignJet 800** también produce una excelente calidad de líneas para dibujos CAD con detalles porque cada media pulgada/12,7mm del cabezal contiene 304 boquillas, lo que produce minúsculas gotas de tinta de pigmentos negros de 18 billonésimas de litro y gotas de color de cuatro billonésimas de litro, ideales para aplicaciones de ingeniería, arquitectura y mapas. Y para dibujos lineales precisos en color y monocromos, la impresora, el sistema de tinta y el papel **HP DesignJet 800** consiguen una impresión de líneas finas de hasta 002-pulgadas y aseguran una precisión de 0,2 por ciento de la longitud de página específica.

[Más...](#)



- **Conectividad:** La impresora **HP DesignJet 800** se suministra con [HP-GL/2](#) controladores para AutoCad® y Windows. Además, la impresora incluye puertos paralelos y USB y una potente tarjeta de red HP JetDirect 10/100 Base-TX. Utilizando la tarjeta de red, los datos del ordenador del usuario se transfieren al “ordenador virtual” dentro de la **HP DesignJet 800** impresora e inmediatamente libera los datos del ordenador mientras los procesa rápidamente.
- **Velocidad:** La impresora **HP DesignJet 800** le ofrece velocidades de 250ft<sup>2</sup>/hora y los dibujos lineales en color de CAD en papel bond se imprimen hasta tres veces más rápido que con su predecesoras, las impresoras HP DesignJet Serie 700. Como la impresora contiene un ordenador virtual e imprime de forma continua, la tarjeta de red recibe los datos y los procesa rápidamente, e imprime utilizando procesadores incrustados y amplia memoria (96MB de RAM y disco duro de 6GB) incluidos con la impresora.
- **Materiales de impresión HP Premium:** Los sistemas de impresión **HP DesignJet 800** Tamaño A0+/E+ y Tamaño D/A1 aceptan una amplia gama de papeles en rollo y en hojas de 24 pulgadas/609,6 mm (Tamaño D/A1) hasta 42 pulgadas/1066,8 mm (Tamaño A0+/E+) de ancho, incluyendo Papel satinado HP para carteles, Papel fotográfico satinado HP y Papel recubierto de gramaje extra HP. Además, la impresora **HP DesignJet 800** acepta una amplia gama de papeles para aplicaciones técnicas.
- **Programa de papel complementario (CMP):** El programa de papel complementario (CMP) ayuda a los clientes de HP a aumentar sus negocios, haciendo referencia a las opciones de material para impresión de otros proveedores, para asegurar la máxima flexibilidad e impresión de las soluciones de impresión de la impresora HP DesignJet.



## Suministros de tinta HP

Suministros de tinta HP para su impresora contienen dos componentes: cabezales y cartuchos de tinta. Su impresora **HP DesignJet 800** utiliza los siguientes Suministros de tinta HP:

- Los cartuchos de tinta negra son Suministros HP nº 10.
- Los cartuchos de tinta cian, magenta y amarilla son Suministros HP nº 82.
- Todos los cabezales son Suministros HP nº 11.

Cada cabezal de inyección de tinta por calor de 600 ppp aplica miles de gotitas de tinta sobre el papel. La impresora rellena automáticamente el cabezal a medida que imprime, permitiendo una impresión continua e ininterrumpida. La tinta se suministra a cada cabezal desde un cartucho de tinta independiente de gran capacidad.

Hay disponible más información en un folleto que se suministra con los cabezales y en la sección [Tiempos de impresión para una calidad de impresión seleccionada](#).



## Resolución de impresión

Su impresora **HP DesignJet 800** le ofrece dos modos diferentes de impresión que cambian las resoluciones de impresión de cada uno de los modos de calidad de impresión. Estos modos diferentes de impresión están optimizados para: Dibujos lineales/Texto o imágenes

A su vez, puede elegir entre tres niveles de calidad de impresión para cada uno de los modos de impresión. Óptima, Normal o Rápida, desde el software o en el panel frontal de la impresora.

Una vez que ha elegido el mejor modo, puede elegir entre una selección adicional para conseguir el máximo detalle para su imagen impresa al aumentar la resolución de su trabajo por encima de la resolución por defecto.

Valor de calidad de impresión	Optimizado para dibujo lineal/texto		Optimizado para imágenes	
	Resolución en ppp			
	Presentación	Medios tonos	Presentación	Medios tonos
<b>Rápida</b>	300x300	600x300	150x150	600x300
<b>Normal</b>	600x600	600x600	300x300	600x600
<b>Óptima (predeterminada)</b>	600x600	600x600	600x600	600x600
<b>Óptima(detalle máximo)</b>	600x600	1.200x600	1.200x1.200	2.400x1.200 <sup>a</sup>

a. Sólo papel fotográfico brillante

Utilice **Rápida** para producir copias de borrador de las impresiones a la máxima velocidad. **Normal** está optimizada para proporcionar la mejor calidad de líneas a la mayor velocidad. Seleccione **Óptima** si desea obtener imágenes y presentaciones de la mayor calidad.



## Papel

Puede imprimir en papel en rollo o en papel en hojas de hasta 42 pulgadas (1066,8 mm) de ancho con la impresora Tamaño A0+/E+ **HP DesignJet 800** y hasta 24 pulgadas (609, mm) con el modelo Tamaño D/A1.

La impresora **HP DesignJet 800** admite los siguientes tipos de papel:

- [Papel blanco brillante para inyección de tinta HP \(Bond\)](#)
- [Tipo pergamino de HP](#)
- [Papel calca natural HP](#)
- [Papel recubierto HP](#)
- [Papel recubierto de gramaje extra HP](#)
- [Transparencia mate HP](#)
- [Papel fotográfico satinado HP](#)
- [Papel fotográfico semisatinado HP](#)
- [Papel base semisatinado HP](#)
- [Transparencia HP](#)
- [Bond translúcido de HP](#)
- [Lienzo HP para estudio](#)
- [Papel satinado HP para carteles](#)
- [Rótulos HP de Tyvek®](#)
- [Vinilo Autoadhesivo HP ColorFast](#)



## Interface de usuario

El panel frontal de la impresora incluye un interface de fácil uso con una pantalla que da acceso a un conjunto completo de funciones de impresión.

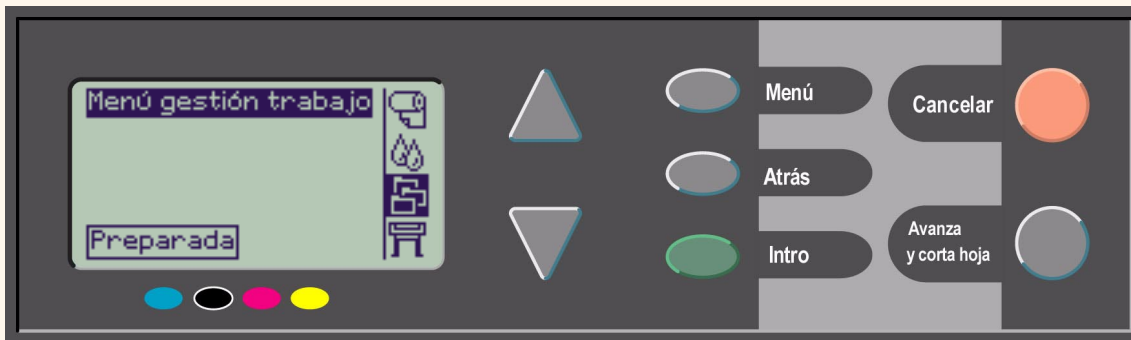

Consulte [Desplazamiento por el sistema de menús](#), donde se incluye una breve guía didáctica que explica cómo desplazarse por los menús y se describen las impresiones internas.





## Memoria

Las impresoras Tamaño D/A1 y Tamaño A0+/E+ **HP DesignJet 800** se suministran con un total de 96MB de memoria de acceso aleatorio (RAM) – 32MB en la impresora y 64MB en la tarjeta accesoria HP-GL/2. Puede aumentar esta memoria a 160MB sustituyendo la memoria de 64MB de la tarjeta accesoria HP-GL/2 con una opción de actualización de memoria a 128MB (PN C2388A). Además de esta memoria, la impresora dispone de una unidad de disco duro interna de 6 GB que se utiliza como memoria ampliada para [HP-GL/2](#) la gestión de impresión y la presentación de imágenes.



## Controladores

Utilice siempre el controlador correcto (debidamente configurado) para la combinación del [aplicación](#) software y la impresora, con el fin de asegurar que la impresora imprima exactamente lo que espera que imprima en cuanto a: tamaño, posición, orientación, color y calidad.

**NOTA:** **Muchas aplicaciones de software incluyen sus propios controladores.**

Su impresora **HP DesignJet 800** se suministra con:

- controladores para Windows
- controladores de AutoCAD para Windows
- controladores Adobe PostScript® para Macintosh® (QuickDraw™)
- controladores Adobe PostScript® para aplicaciones Microsoft® Windows™
- controladores para Windows
- controladores de AutoCAD para Windows

**NOTA:** **Si hay disponibles controladores AutoCAD para la revisión específica de AutoCAD que está utilizando, se recomienda que los instale para imprimir desde AutoCAD.**



# Vista frontal de la impresora

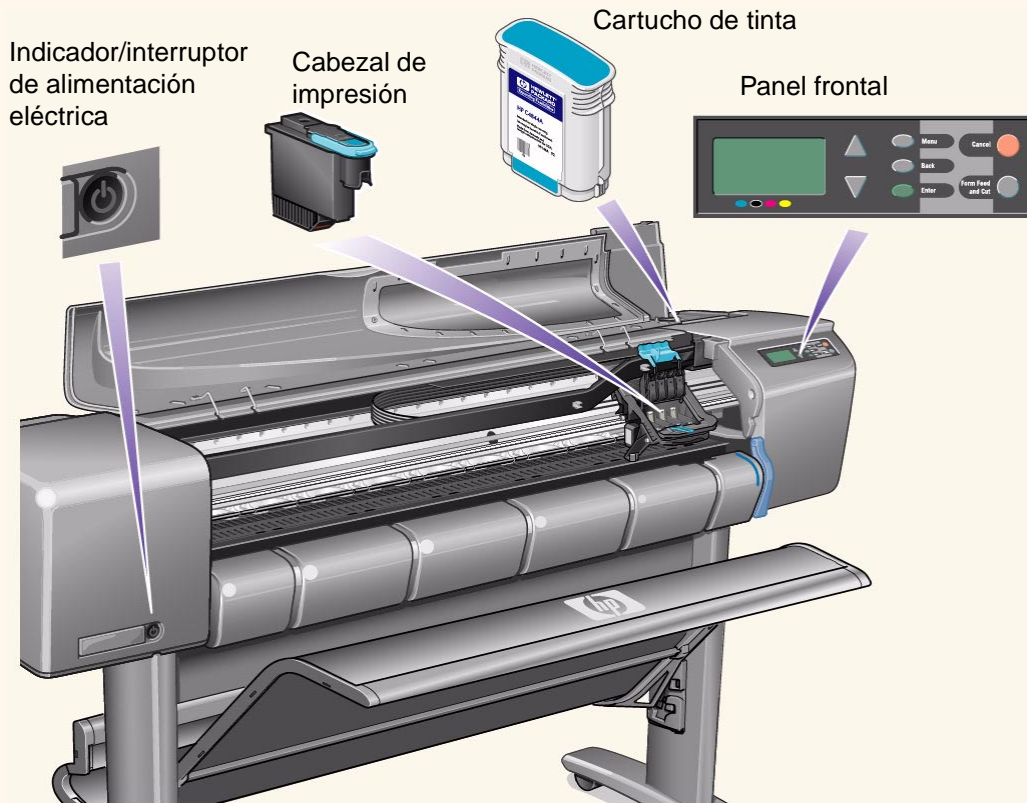

## Conexiones de su impresora

Su impresora **HP DesignJet 800** se puede conectar directamente al ordenador a través del interface paralelo tradicional o a través del puerto bus de serie universal ([USB](#)).

Para permitir su conexión a una red local ([LAN](#)) la impresora cuenta con una tarjeta de interface de red Fast Ethernet 10/100 Base HP JetDirect.

Consulte el *Póster de Configuración* para obtener información sobre la manera de conectar su impresora a un ordenador o a una red.

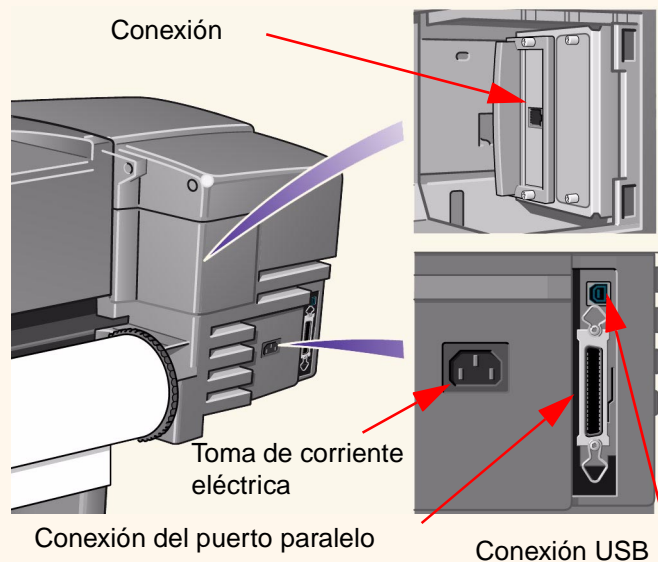

# Papel y tinta

Las impresoras de formato Tamaño D/A1 y Tamaño A0+/E+ **HP DesignJet 800** utilizan una variedad de papel. El papel recomendado está diseñado para utilizarse con la impresora y con su sistema de impresión con el fin de proporcionar los mejores resultados.

La ficha Papel y tinta contiene los temas siguientes.

- En [Elección de papel](#) se explica cómo elegir el tipo de papel correcto. La elección del tipo de papel correcto para cada necesidad es un paso esencial para asegurar la obtención de una buena calidad de imagen.
- En [Rollo de papel](#) se describen los procedimientos utilizados para cargar y descargar el rollo de papel.
- En [Hoja de papel](#) se describen los procedimientos utilizados para cargar y descargar hojas de papel.
- En [Sistema de impresión](#) se ofrece una descripción general del sistema de impresión, con algunos avisos y precauciones que debe seguir para utilizar la impresora de manera óptima.
- [Cartuchos de tinta](#) se describen los procedimientos utilizados para: obtener información, interpretar errores, comprobación de los niveles y sustitución de los cartuchos de tinta.
- [Cabezales](#) se describen los procedimientos utilizados para: obtener información, interpretar errores, sustitución y alineación de los cabezales.



# Elección de papel

- [Elección de papel u otros soportes](#)

Su impresora admite varios tipos de papel. La elección del mejor tipo de papel para cada necesidad es un paso esencial para asegurar la obtención de una buena calidad de imagen. Estos temas le ayudarán a seleccionar el mejor papel para su tarea de impresión concreta.

- [\(Tipos de papel\)](#)

Ofrece información detallada sobre los distintos tipos de papel disponibles para su impresora. Incluye información acerca de: los tipos de papel admitidos, sus características físicas, la selección de calidad, su manipulación y cómo obtener información

- [Tiempos de impresión para una calidad de impresión seleccionada](#)

Tiempos de impresión típicos, líneas negras e imágenes de distintos tipos de papel.

- [Área imprimible](#)

Las dimensiones de todas las áreas imprimibles para todos los papeles y otros tipos de formatos de papel.



## Elección de papel u otros soportes

Para obtener los mejores resultados de impresión, utilice siempre papel original u otros tipos de soporte de Hewlett-Packard, cuya fiabilidad y rendimiento se han sometido a exhaustivas pruebas. Todos los componentes de impresión de Hewlett-Packard (impresora, sistema de impresión y papel/otros soportes) se han diseñado para funcionar juntos con el fin de proporcionar un rendimiento sin problemas y una calidad de imagen óptima.

Para obtener información detallada acerca de los papeles de Hewlett-Packard, consulte [\(Tipos de papel\)](#).

También debe tener presentes algunos aspectos importantes acerca de los tipos de papel y de otros tipos de soporte.

- Esta impresora admite muchos tipos de papel. Sin embargo, la calidad de algunas imágenes podrá verse reducida si no utiliza el papel correcto para su aplicación. Por ejemplo, las imágenes con grandes zonas de color intenso, en las que se necesitan muchas gotas de tinta para saturar completamente el color, no se imprimirán bien en el papel blanco brillante para inyección de tinta HP. En el [Papel recubierto](#) HP, las mismas imágenes podrán provocar que se arrugue el papel y entre en contacto con los cabezales, manchando la impresión y amenazando con dañar el cabezal. Consulte la [Combinaciones de tipo de papel y selección de calidad de impresión](#).
- Cuando cargue un rollo o una hoja de papel, en la pantalla del panel frontal de la impresora se le solicitará que especifique el tipo de papel que está cargando. Es absolutamente esencial que especifique correctamente este valor para obtener una buena calidad de imagen. La tabla de [Características físicas de los tipos de soporte](#) incluye toda la información que necesita. Si ya hay papel cargado y no está seguro del tipo de papel que se especificó, vaya al menú Papel y pulse Intro; consulte [Obtención de información sobre papel en rollo o en hojas](#).
- Asegúrese de que está seleccionado el valor de calidad de impresión adecuado (**Óptima, Normal o Rápida**). Puede definir la calidad de impresión desde el software o en el panel frontal de la impresora (los valores del controlador de software prevalecen sobre los ajustes de calidad de impresión seleccionados en el panel frontal). La combinación del tipo de papel y los valores de calidad de impresión indican a la impresora cómo debe depositar la tinta en el papel, por ejemplo, la densidad de tinta, el método de difusión y el número de pasadas de los cabezales. Para obtener más detalles, consulte [Combinaciones de tipo de papel y selección de calidad de impresión](#).





- Con esta impresora se incluye un catálogo de *Materiales de impresión Hewlett-Packard* que contiene detalles sobre la manera de pedir suministros de papel a Hewlett-Packard. Para obtener la versión más reciente de este documento, póngase en contacto con la oficina local de servicio y asistencia de Hewlett-Packard.





## (Tipos de papel)

Los temas siguientes abordan los diversos tipos de papel disponibles, su uso concreto y cómo puede obtener información sobre los mismos.

- [Características físicas de los tipos de soporte](#)  
Muestra las características físicas de cada uno de los tipos de papel admitidos.
- [Combinaciones de tipo de papel y selección de calidad de impresión](#)  
Ofrece directrices para seleccionar la calidad de impresión correcta para el tipo de papel u otro tipo de soporte que esté utilizando.
- [Manipulación del papel u otro tipo de soporte](#)  
Explica las precauciones que debe observar al manipular el papel u otro tipo de soporte.
- [Obtención de información sobre papel en rollo o en hojas](#)



## Características físicas de los tipos de soporte

En la tabla siguiente se enumeran las características físicas y los números de selección de los diferentes tipos de soporte HP Premium admitidos. Siempre imprima la imagen en el lado que tiene un recubrimiento especial. La cara que contiene la imagen se presenta hacia fuera en los productos en rollo de Hewlett-Packard.

### Características físicas de papel y otros soportes

<b>Materiales de impresión HP Premium:</b>	<b>60,96 cm 610 mm</b>	<b>91,44 cm 914 mm</b>	<b>106,68 cm 1.067 mm</b>
Papel blanco brillante para inyección de tinta HP (Bond) 90g/m <sup>2</sup> - 45m	C1860A <sup>a</sup> C6035A <sup>b</sup>	C1861A <sup>a</sup> C6036A <sup>b</sup>	
Tipo pergamino de HP 75g/m <sup>2</sup> - 45m	C3862A	C3861A	
Papel calca natural HP 90g/m <sup>2</sup> - 45m	C3869A	C3868A	
Papel recubierto HP 98g/m <sup>2</sup> - 45m	C6019B	C6020B	C6559B <sup>a</sup> C6567B <sup>b</sup>
Papel recubierto de gramaje extra HP 130g/m <sup>2</sup> - 30m	C6029C	C6030C	C6569C
Transparencia mate HP 198g/m <sup>2</sup> - 36m	51642A	51642B	
Papel fotográfico satinado HP 207g/m <sup>2</sup> - 30m	C6813A	C6814A	

[Haga clic en el icono Página siguiente para ver más papeles y otros tipos de soporte.](#)



### Características físicas de papel y otros soportes (Continuación)

<b>Materiales de impresión HP Premium:</b>	<b>60,96 cm 610 mm</b>	<b>91,44 cm 914 mm</b>	<b>106,68 cm 1.067 mm</b>
Papel fotográfico satinado HP 158g/m <sup>2</sup> - 30m	C3882A	C3881A	
Papel fotográfico semisatinado HP 158g/m <sup>2</sup> - 30m	C3884A	C3883A	
Papel base semisatinado HP 158g/m <sup>2</sup> - 30m	C6782A	C6783A	
Transparencia HP 174g/m <sup>2</sup> - 22m	C3876A	C3875A	
Bond translúcido de HP 67g/m <sup>2</sup> - 45m	C3860A	C3859A	
Lienzo HP para estudio 368g/m <sup>2</sup> - 10m		C6771A	
Papel satinado HP para carteles 162g/m <sup>2</sup> - 30m		C7011A	
Rótulos HP de Tyvek® 140g/m <sup>2</sup> - 15m	C6786A	C6787A	
Vinilo Autoadhesivo HP ColorFast 140g/m <sup>2</sup> - 15m		C6775A	

- a. Disponible en Estados Unidos, Canadá y Latinoamérica
- b. Disponible en Europa, Asia y Japón

[Información adicional sobre los tipos de papel](#)



## Información adicional sobre los tipos de papel

El siguiente material de impresión HP Premium de HP se puede utilizar para realizar el procedimiento de alineación de los cabezales, consulte [Alineación de cabezales](#).

- Papel blanco brillante para inyección de tinta HP (Bond)
- Papel recubierto HP
- Papel recubierto de gramaje extra HP
- Papel fotográfico satinado HP
- Papel satinado HP para carteles

Puede utilizar también papel normal además de los anteriores.

Para pedir cualquier material de impresión HP Premium, consulte el folleto *Materiales de impresión de Hewlett-Packard*.

Con el paso del tiempo podrá haber disponibles nuevos tipos de papel. Para obtener información actualizada, póngase en contacto con su distribuidor de productos Hewlett-Packard o con su oficina local de ventas y soporte de Hewlett-Packard, o bien visite la página Web del [DesignJet Online](#).



## Combinaciones de tipo de papel y selección de calidad de impresión

Utilice las tablas siguientes, organizadas por aplicación, a modo de orientación al elegir el papel y seleccionar el valor de calidad de impresión (**Rápida**, **Normal**, **Óptima**).

- [Dibujos CAD — Monocromo](#)
- [Dibujos CAD y GIS—COLOR \(líneas y baja densidad\)](#)
- [Presentaciones CAD, planos GIS e imágenes — COLOR y CAD \(alta densidad de tinta\)](#)

Como regla general:

- Utilice **Rápida** para producir copias de borrador de las impresiones a la máxima velocidad.
- **Normal** está optimizada para proporcionar la mejor calidad de líneas a la mayor velocidad.
- Seleccione **Óptima** si desea obtener imágenes y presentaciones de la mayor calidad.



## Dibujos CAD — Monocromo

En la tabla siguiente se indican los valores de calidad de impresión recomendados para usos específicos con papel típico.

### Tipos de papel admitidos — MONOCROMO

Uso	Selección típica de papel	Valor de calidad de impresión recomendado
Borradores	Papel normal Papel brillante para inyección de tinta Papel calca natural Papel bond translúcido	Rápida o Normal
Versiones finales	Papel normal Papel brillante para inyección de tinta Papel calca natural Papel bond translúcido Papel recubierto Papel recubierto de gramaje extra Transparencia mate Transparencia	Normal u Óptima
Archivos	Pergamino Transparencia mate Transparencia	Óptima



**Tipos de papel admitidos — MONOCROMO (Continuación)**

Uso	Selección típica de papel	Valor de calidad de impresión recomendado
Diazo	Bond translúcido Papel calca natural Pergamino Transparencia mate	Normal u Óptima



## Dibujos CAD y GIS—COLOR (líneas y baja densidad)

En la tabla siguiente se indican los valores de calidad de impresión recomendados para usos específicos con papel típico.

### Tipos de papel admitidos — COLOR

Uso	Selección típica de papel	Valor de calidad de impresión recomendado
Borradores	Papel normal Papel brillante para inyección de tinta Papel calca natural Papel bond translúcido	Rápida o Normal
Versiones finales	Papel normal Papel brillante para inyección de tinta Papel recubierto Papel recubierto de gramaje extra Transparencia mate Transparencia	Normal u Óptima
Archivos	Transparencia mate Transparencia	Óptima
Transparencias	Película transparente	Normal u Óptima





## Presentaciones CAD, planos GIS e imágenes — COLOR y CAD (alta densidad de tinta)

En la tabla siguiente se indican los valores de calidad de impresión recomendados para usos específicos con papel típico.

### Tipos de papel admitidos — COLOR y CAD

Uso	Selección típica de papel	Valor de calidad de impresión recomendado
Papel mate	Papel recubierto de gramaje extra	Normal u Óptima
Satinado	Papel fotográfico satinado	Normal u Óptima
Transparencias	Película transparente	Óptima



## Manipulación del papel u otro tipo de soporte

Tome las siguientes precauciones cuando manipule el papel u otro tipo de soporte.

- Sujete la película y el papel brillante por los bordes, o utilice guantes de algodón. La grasa de la piel puede actuar recíprocamente con la tinta y provocar manchas.
- Aunque los sistemas de impresión suministrados con esta impresora tienen una buena resistencia a la luz, los colores se desvanecerán o cambiarán con el paso del tiempo si quedan expuestos a la luz del sol durante periodos prolongados.
- Envuelva los rollos usados parcialmente si no los va a utilizar, y no los apile.
- Los rollos no usados se deben guardar siempre en su envoltura de plástico para evitar la descoloración.



## Obtención de información sobre papel en rollo o en hojas

Si hay cargado un rollo de papel u hojas de papel, el tipo de papel aparecerá cuando seleccione el menú **Papel** en el panel frontal.

Papel blanco brillante para inyección de tinta HP  
 Papel normal  
 Pergamino  
 Papel calca natural  
 Papel bond translúcido  
 Transparencia  
 Transparencia mate  
 Papel recubierto  
 Papel recubierto de gramaje extra  
 Papel fotográfico satinado  
 Lienzo

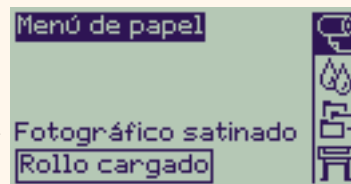

Rollo u hojas

Si no hay papel cargado, en la pantalla del panel frontal aparecerá el siguiente mensaje y deberá cargar papel en rollo o en hojas.

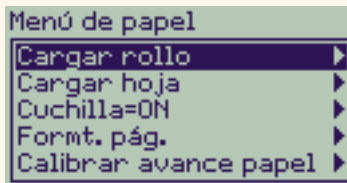

## Tiempos de impresión para una calidad de impresión seleccionada

En la tabla siguiente se muestran algunos tiempos de impresión típicos para tamaños D/A1.

### Tiempos de impresión típicos

Calidad de impresión	Tiempo (en segundos)			
	Líneas en un color= ® en Bond	Líneas en color= ® en Papel recubierto	Imágenes en Papel recubierto	Imágenes en papel satinado
Rápida	69	96	234	480
Normal	216	216	550	690
Óptima	360	285	940	990



[Más tiempos de impresión](#)



## Área imprimible

Los temas siguientes tratan de las áreas imprimibles para cada uno de los distintos sistemas estándar de tamaños de papel.

- [Papel ANSI](#)  
El sistema de tamaños de papel (expresados en pulgadas) del Instituto Nacional Americano de Normalización (ANSI).
- [Papel arquitectónico](#)  
El sistema de tamaños de papel arquitectónico.
- [Papel ISO](#)  
El sistema métrico de tamaños de papel de la Organización Internacional de Normalización (ISO), que es el sistema utilizado normalmente en Europa.



## Papel ANSI

En la tabla siguiente se indica el área imprimible para el sistema de tamaños de papel [Papel ANSI](#).

Los dos márgenes izquierdo y derecho son de 5 mm y los valores de márgenes de los bordes anterior y posterior son de 17 mm.

donde: Printable area = Paper Size – Margins

### Áreas imprimibles para papel ANSI

Tamaño del papel	Orientación del papel en la impresora	Área imprimible (anchura x altura) por orientación de la imagen							
		Pulgadas				Milímetros			
		Apaisado		Vertical		Apaisado		Vertical	
		Anchura	Altura	Anchura	Altura	Anchura	Altura	Anchura	Altura
A	Vertical	9.7	8.1	8.1	9.7	245	206	206	245
	Apaisado	7.2	10.6	10.6	7.2	182	269	269	182
B	Vertical	15.7	10.6	10.6	15.7	398	269	269	398
	Apaisado	9.7	16.6	16.6	9.7	245	422	422	245
C	Vertical	20.7	16.6	16.6	20.7	525	422	422	525
	Apaisado	15.7	21.6	21.6	15.7	398	549	549	398
D	Vertical	32.7	21.6	21.6	32.7	830	549	549	830
	Apaisado	20.7	33.6	33.6	20.7	525	854	854	525
E	Vertical	N/A		33.6	42.7	N/A		854	1084
	Apaisado	32.7	43.6	N/A		830	1108	N/A	



Indica que este área imprimible sólo está disponible si se está utilizando la impresora Tamaño A0+/E+ de formato **HP DesignJet 800**



## Papel arquitectónico

En la tabla siguiente se indica el área imprimible para el sistema de tamaños de papel [Papel arquitectónico](#).

Los dos márgenes izquierdo y derecho son de 5 mm y los valores de márgenes de los bordes anterior y posterior son de 17 mm.

donde: Printable area = Paper Size – Margins .

### Áreas imprimibles para papel arquitectónico

Tamaño del papel	Orientación del papel en la impresora	Área imprimible (anchura x altura) por orientación de la imagen							
		Pulgadas				Milímetros			
		Apaisado		Vertical		Apaisado		Vertical	
		Anchura	Altura	Anchura	Altura	Anchura	Altura	Anchura	Altura
C	Vertical	22.7	17.6	17.6	22.7	576	447	447	576
	Apaisado	16.7	23.6	23.6	16.7	423	600	600	423
D	Vertical	34.7	23.6	23.6	34.7	880	600	600	880
	Apaisado	22.7	35.6	35.6	22.7	576	904	904	576
E1	Vertical	40.7	29.6	29.6	40.7	1033	752	752	1033
	Apaisado	28.7	41.6	41.6	28.7	728	1057	1057	728
E	Vertical	N/A		35.6	46.7	N/A		904	1185
	Apaisado	34.7	47.6	N/A		880	1209	N/A	



Indica que este área imprimible sólo está disponible si se está utilizando la impresora Tamaño A0+/E+ de formato **HP DesignJet 800**



## Papel ISO

En la tabla siguiente se indica el área imprimible para el sistema de tamaños de papel [Papel ISO](#).

Los dos márgenes izquierdo y derecho son de 5 mm y los valores de márgenes de los bordes anterior y posterior son de 17 mm.

donde: Printable area = Paper Size – Margins

### Áreas imprimibles para papel ISO

Tamaño del papel	Orientación del papel en la impresora	Área imprimible (anchura x altura) por orientación de la imagen							
		Pulgadas				Milímetros			
		Apaisado		Vertical		Apaisado		Vertical	
		Anchura	Altura	Anchura	Altura	Anchura	Altura	Anchura	Altura
A4	Vertical	10.4	7.9	7.9	10.4	263	200	200	263
	Apaisado	6.9	11.3	11.3	6.9	176	287	287	176
A3	Vertical	15.2	11.3	11.3	15.2	386	287	287	386
	Apaisado	10.4	16.1	16.1	10.4	263	410	410	263
A2	Vertical	22.0	16.1	16.1	22.0	560	410	410	560
	Apaisado	15.2	23.0	23.0	15.2	386	584	584	386
A1	Vertical	31.7	23.0	23.0	31.7	806	584	584	806
	Apaisado	22.0	32.7	32.7	22.0	560	830	830	560
A0	Vertical	N/A		32.7	45.4	N/A		830	1154



Indica que este área imprimible sólo está disponible si se está utilizando la impresora Tamaño A0+/E+ de formato **HP DesignJet 800**





# Rollo de papel

Los procedimientos siguientes se describen paso a paso y, cuando resulta adecuado, incluyen animaciones.

- [Instalación de un rollo nuevo en la impresora](#)
- [Carga de rollo de papel](#)
- [Decarga del rollo de papel](#)
- [Retirada del rollo de papel del eje](#)
- [Sustitución de la cuchilla](#)



## Instalación de un rollo nuevo en la impresora

La secuencia de la animación le muestra cómo instalar un rollo de papel nuevo en la impresora.

**PRECAUCIÓN:** Asegúrese de que las ruedas de la impresora están bloqueadas (la palanca de freno de cada rueda está empujada hacia abajo) para impedir que se mueva la impresora.

Si habitualmente utiliza diferentes tipos de rollo de papel, podrá cambiar el papel con mayor rapidez si utiliza más de un eje. Esto le permitirá hacer lo siguiente:

1. cargar previamente los distintos tipos de papel en los ejes
2. retirar y cambiar el eje que contiene el nuevo tipo de papel

**NOTA:** Puede pedir ejes adicionales a Hewlett-Packard como accesorios.

Haga clic en este icono  para volver a la secuencia de la animación. También hay disponible una [versión imprimible](#) de la secuencia para que pueda llevar las principales ilustraciones hasta la impresora, si no se encuentra al lado de su ordenador.

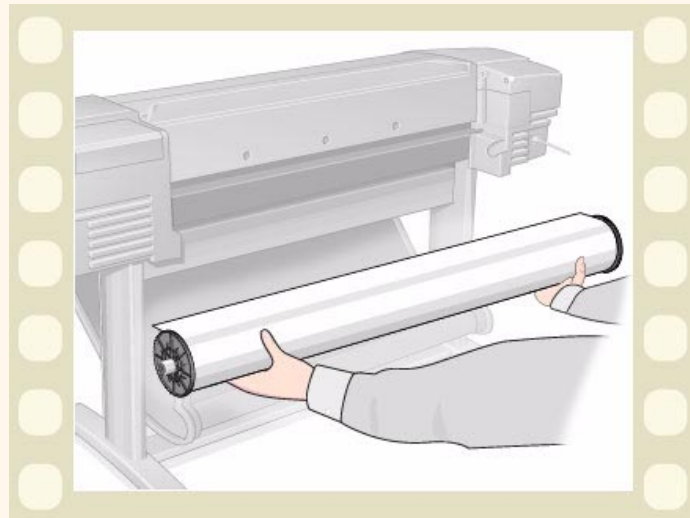

## Carga de rollo de papel

La secuencia de la animación le muestra cómo cargar un rollo de papel nuevo en la impresora.

**NOTA:** Antes de poder cargar un rollo de papel nuevo, debe [instalarlo](#) en la impresora.

Las opciones del menú del panel frontal son las siguientes:

Seleccione (utilizando las teclas A continuación pulse:  
 ⬆) ⬆)

- |                                       |       |
|---------------------------------------|-------|
| 1. <b>Papel</b>                       | Intro |
| 2. <b>Cargar rollo</b>                | Intro |
| 3. <b>Seleccione el tipo de rollo</b> | Intro |

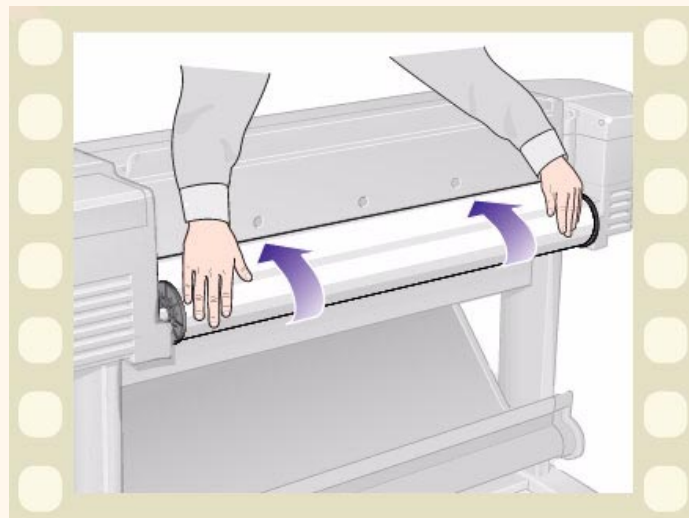

Haga clic en el icono  para volver a la secuencia

de la animación. También hay disponible una [versión imprimible](#) de la secuencia para que pueda llevar las principales ilustraciones hasta la impresora, si no se encuentra al lado de su ordenador.



## Descarga del rollo de papel

La secuencia de la animación le muestra cómo descargar un rollo de papel de la impresora.

Haga clic en el icono  para volver a la secuencia de la animación. También hay disponible una [versión imprimible](#) de la secuencia para que pueda llevar las principales ilustraciones hasta la impresora, si no se encuentra al lado de su ordenador.

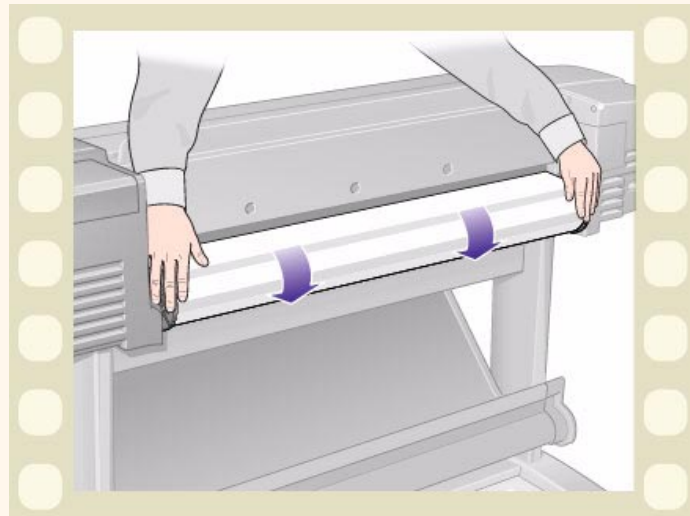

## Retirada del rollo de papel de la impresora

La secuencia de la animación le muestra cómo retirar un rollo de papel de la impresora.

**NOTA:** Antes de poder retirar un rollo de papel, debe [descargarlo](#) de la impresora.

Haga clic en el icono  para volver a la secuencia de la animación. También hay disponible una [versión imprimible](#) de la secuencia para que pueda llevar las principales ilustraciones hasta la impresora, si no se encuentra al lado de su ordenador.

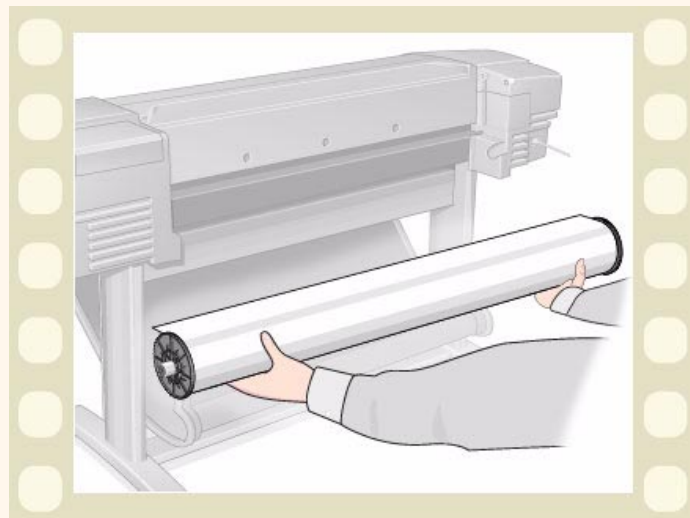

## Retirada del rollo de papel del eje

La secuencia de la animación le muestra cómo retirar un rollo de papel de la impresora [eje](#).

**NOTA:** Antes de poder retirar un rollo de papel del eje, debe [retirarlo](#) de la impresora.

Haga clic en el icono  para volver a la secuencia de la animación. También hay disponible una [versión imprimible](#) de la secuencia para que pueda llevar las principales ilustraciones hasta la impresora, si no se encuentra al lado de su ordenador.

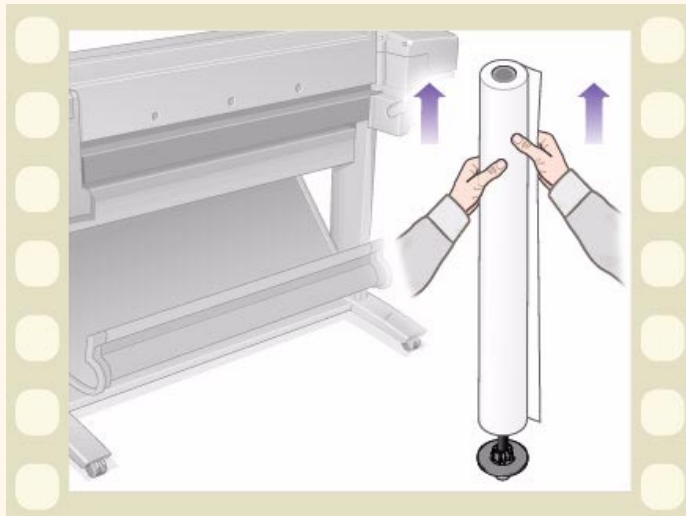

## Sustitución de la cuchilla

La secuencia de la animación muestra el procedimiento completo para sustituir la cuchilla de papel de la impresora.

### Requisitos previos

Antes de intentar cambiar la cuchilla, debe ponerse en contacto con su centro [Atención al cliente HP](#) local para:

- pedir la cuchilla nueva
- recibir instrucciones sobre la manera de utilizar el menú de servicio del panel frontal

### Información importante

- La unidad de la cuchilla está unida a la impresora por un portacuchilla de color negro que se mueve a lo largo del raíl guía metálico y está enganchado al borde de la [platina](#) en la parte frontal de la impresora.
- La rueda de corte está dentro de la unidad de la cuchilla.
- No retire el portacuchilla.
- Cuando introduzca la cuchilla nueva, levante el portacuchilla de manera que forme un ángulo de aproximadamente 45 grados e introduzca parcialmente la cuchilla de modo que quede apoyada en el portacuchilla, pero **NO** la fije todavía.

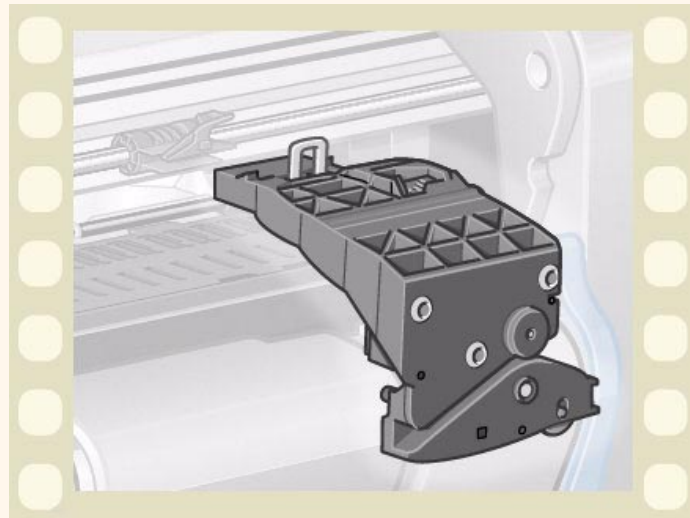

**PRECAUCIÓN:** Tenga cuidado cuando vuelva a instalar la cuchilla, ya que se puede romper fácilmente el portacuchilla si se aplica excesiva fuerza.

Haga clic en el icono  para volver a la secuencia de la animación. También hay disponible una [versión imprimible](#) de la secuencia para que pueda llevar las principales ilustraciones hasta la impresora, si no se encuentra al lado de su ordenador.





# Hoja de papel

- [Qué cara debe quedar boca arriba](#)  
Explica cómo puede identificar la cara de la hoja de papel en la que se debe imprimir.
- [Qué borde se debe introducir antes](#)  
Explica qué borde de la hoja se debe introducir antes (borde corto o largo).
- [Carga de hojas de papel](#)  
Describe el procedimiento de carga de hojas de papel.
- [Descarga de hojas de papel](#)  
Describe el procedimiento de descarga de hojas de papel.





## Qué cara debe quedar boca arriba

La impresora imprime en la cara del papel que queda boca arriba. Es importante cargar la hoja con la cara correcta boca arriba. Consulte la tabla siguiente.

### Cara de impresión para los diversos tipos de soporte

Tipo de papel	Mate o satinado
Papel blanco brillante para inyección de tinta HP (Bond)	Ambas caras son iguales. Si la hoja está arrollada, cárguela con la parte arrollada boca abajo.
Tipo pergamino de HP	
Papel calca natural	
Papel recubierto	Cargar con la cara recubierta boca arriba.
Papel recubierto de gramaje extra	
Transparencia mate	Cargar con la cara mate boca arriba.
Papel fotográfico satinado	Cargar con la cara satinada boca arriba.
Transparencia	
Papel bond translúcido	Ambas caras son iguales. Si la hoja está arrollada, cárguela con la parte arrollada boca abajo.
Lienzo	
Papel de póster	
Papel normal	Ambas caras son iguales. Si la hoja está arrollada, cárguela con la parte arrollada boca abajo.



## Qué borde se debe introducir antes

Puede cargar la hoja de papel en cualquier orientación vertical u horizontal. A menos que esté utilizando la opción Rotar, cargue la hoja siempre en la misma orientación que haya especificado en el software.

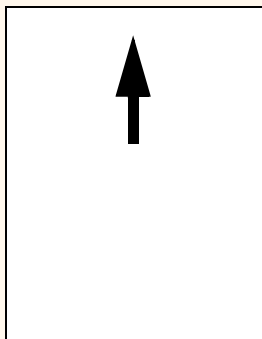

Vertical (borde corto antes)

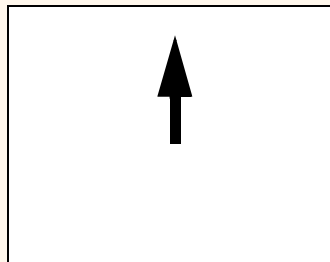

Apaisado (borde largo antes)



## Carga de hojas de papel

La secuencia de la animación le muestra cómo cargar una hoja de papel nueva en la impresora.

### Importante

- Si hay un rollo de papel cargado en la impresora, deberá [descargarlo](#) antes.
- Asegúrese de que la [cara correcta](#) de la hoja queda boca arriba cuando la cargue.

Las selecciones del menú del panel frontal son las siguientes:

Seleccione (utilizando las teclas ▲) A continuación pulse: ▼)

- |                                      |       |
|--------------------------------------|-------|
| 1. <b>Papel</b>                      | Intro |
| 2. <b>Cargar hoja</b>                | Intro |
| 3. <b>Seleccione el tipo de hoja</b> | Intro |



Haga clic en el icono  para volver a la secuencia de la animación. También hay disponible una [versión imprimible](#) de la secuencia para que pueda llevar las principales ilustraciones hasta la impresora, si no se encuentra al lado de su ordenador.



## Descarga de hojas de papel

La secuencia de la animación le muestra cómo descargar una hoja de papel de la impresora.

### Importante

- Para que la tinta tenga [tiempo de secarse](#), la impresora no expulsa el papel durante algún tiempo.

Haga clic en el icono  para volver a la secuencia de la animación. También hay disponible una [versión imprimible](#) de la secuencia para que pueda llevar las principales ilustraciones hasta la impresora, si no se encuentra al lado de su ordenador.

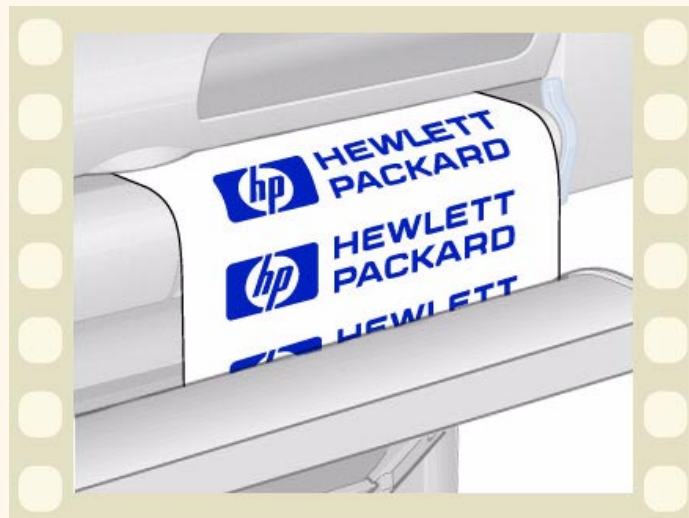

# Sistema de impresión

Los temas siguientes tratan de los diversos elementos del sistema de impresión.

- [¿En qué consisten los Suministros de tinta HP?](#)  
Describe los elementos de los Suministros de tinta HP suministros.
- [Identificación de los componentes](#)  
Muestra dónde se encuentran los diversos elementos del sistema de impresión.
- [Directrices relativas a los suministros de tinta](#)  
Explica cómo obtener los mejores resultados con el sistema de impresión.
- [Precauciones](#)  
Describe las precauciones específicas que debe observar para evitar dañar los componentes del sistema de impresión.
- [Calibración de color](#)  
Explica cómo calibrar el sistema de tinta para el tipo de papel cargado
- [Cuándo se deben sustituir](#)  
Incluye detalles sobre la vida útil prevista de los componentes del sistema de impresión.
- [Tiempo de secado](#)  
Explica la función de tiempo de secado y cómo utilizarla para asegurar que obtenga la mayor calidad de impresión en cualquier condición.



## ¿En qué consisten los Suministros de tinta HP?

Hay dos componentes para cada uno de los cuatro colores de tinta que utiliza la impresora, el [cabezal](#) y el [cartucho de tinta](#). Estos componentes se denominan Suministros de tinta HP y están codificados con un número de selección de Hewlett-Packard para ayudarle a pedir el repuesto correcto. Su impresora **HP DesignJet 800** utiliza los siguientes Suministros de tinta HP:

- Los cartuchos de tinta negra son Suministros HP nº 10.
- Los cartuchos de tinta cian, magenta y amarilla son Suministros HP nº 82.
- Todos los cabezales son Suministros HP nº 11.

### Cartuchos de tinta

Los cartuchos de tinta de Hewlett-Packard utilizados por su impresora no precisan mantenimiento ni limpieza. Mientras cada cartucho de tinta esté introducido correctamente en su ranura, la tinta fluirá a los cabezales. Puesto que los cabezales controlan la cantidad de tinta que se transfiere a la página, seguirá obteniendo los mismos resultados de impresión de alta calidad aunque vayan bajando los niveles de tinta.

El panel frontal le avisa cuando el nivel de tinta de un cartucho es bajo. También puede comprobar los niveles de tinta de todos los cartuchos para determinar si es necesario sustituir un cartucho de tinta; consulte [Información de los cartuchos de tinta](#).

Si el cartucho de tinta está vacío, la impresora dejará de imprimir. Consulte la [Sustitución de los cartuchos de tinta](#).

### Cabezales

Los cabezales Hewlett-Packard son muy duraderos y no tienen que cambiarse cada vez que se sustituye un cartucho de tinta. Son independientes de los cartuchos de tinta y seguirán proporcionando excelentes resultados de calidad de imagen aunque el nivel de tinta de los cartuchos sea bajo.

Si observa una reducción en la calidad de impresión, como líneas o puntos que faltan en el texto o los gráficos, consulte [Líneas escalonadas](#).



## Identificación de los componentes

La figura siguiente le ayudará a identificar los componentes de los Suministros de tinta HP.



El número de selección de Hewlett-Packard que figura en los cartuchos de tinta y cabezales facilita la localización de los Suministros de tinta HP correctos para su impresora. Determine el color del cabezal o cartucho de tinta que necesita y asegúrese de adquirir o pedir el cabezal o cartucho de tinta Hewlett-Packard correcto. Cada cartucho de tinta y cabezal se puede adquirir por separado a su proveedor habitual de productos Hewlett-Packard. Consulte [Pedido de accesorios](#) y [Cuándo se deben sustituir](#) Suministros de tinta HP.





## Directrices relativas a los suministros de tinta

Para obtener resultados óptimos con su impresora y el sistema de impresión, siga siempre estas directrices cuando manipule los Suministros de tinta HP.

- Instale siempre los cartuchos de tinta y cabezales antes de la fecha de caducidad, que aparece en el envoltorio.
- Instale los cartuchos de tinta y cabezales en sus ranuras codificadas mediante colores.
- Siga las instrucciones mostradas en el panel frontal durante la instalación.
- Evite retirar innecesariamente los cartuchos de tinta y cabezales.
- Cuando apague la impresora, utilice siempre el botón de encendido/apagado del panel frontal. Los cabezales se aparcarán correctamente, evitando que se sequen.
- Los cartuchos de tinta no se deben retirar nunca mientras la impresora está imprimiendo. Sólo se deben retirar cuando la impresora esté preparada para su sustitución. El panel frontal le guiará a través del procedimiento de retirada e instalación. Consulte [Cuándo se deben sustituir](#) Suministros de tinta HP.

**PRECAUCIÓN:** Cuando se le entregó su impresora, se suministró con un juego de cuatro cabezales de configuración instalados en el carro de los cabezales. Estos cabezales de configuración se utilizan para bombear los tubos del sistema modular de alimentación de tinta. No retire los cabezales de configuración del carro sin antes seguir los procedimientos descritos en el *Póster de Configuración*.





## Precauciones

Manipule los Suministros de tinta HP con cuidado, especialmente el cabezal, que es un dispositivo de gran precisión y debe manipularse con cuidado.

**PRECAUCIÓN:** No toque, frote ni intente limpiar las [boquillas](#) del cabezal, ya que se puede dañar el cabezal.

- No pose el cabezal sobre las boquillas.
- No manipule los cabezales de manera descuidada. Póselos siempre suavemente.
- No deje caer los cabezales. Un manejo correcto asegurará un rendimiento óptimo durante la vida útil de los cabezales.
- Evite tocar el extremo del cartucho de tinta que se introduce en la impresora, ya que puede haber tinta.
- Evite almacenar cartuchos de tinta usados parcialmente sobre sus extremos.

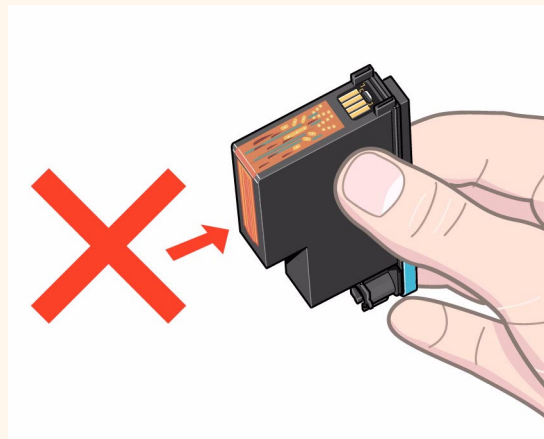

## Calibración de color

Puede calibrar el sistema de tinta para el tipo de específico de papel cargado en la impresora. Al hacer esto, se asegura que en la impresión coincidan los colores de la imagen original lo más estrictamente posible. La impresora almacena los datos de la aclibración para cada tipo de papel que haya calibrado desde que fue encendida. Una vez que la impresora ha sido apagada, la próxima vez que la utilice sólo la última calibración estará disponible e imprimirá utilizando estos datos de calibración.

Para calibrar el color de la impresora, asegúrese primero que tiene cargado el tipo de papel correcto y a continuación realice las siguientes ajustes en el panel frontal:

Seleccione (utilizando las teclas ) A continuación pulse:

- |                                |       |
|--------------------------------|-------|
| 1. <b>Tinta</b>                | Intro |
| 2. <b>Calibración de color</b> | Intro |
| 3. <b>Calibrar papel</b>       | Intro |

La impresora imprime un patrón de calibración y lo examina para crear los datos de calibración para el tipo de papel cargado.

Si desea comprobar el estado de la calibración del color de su impresora, realice los siguientes ajustes en el panel frontal:

Seleccione (utilizando las teclas ) A continuación pulse:

- |                                |       |
|--------------------------------|-------|
| 1. <b>Tinta</b>                | Intro |
| 2. <b>Calibración de color</b> | Intro |
| 3. <b>Estado</b>               | Intro |

El panel frontal muestra que tipos de papel están calibrados para el sistema de tinta actual.

Para borrar todas las calibraciones y reiniciar la impresora con los valores de fábrica elija *Calibración del color > Reiniciar* desde el menú Tinta.



## Cuándo se deben sustituir

Será usted quien determine cuándo debe cambiar sus Suministros de tinta HP, con la ayuda del panel frontal. Esta información se proporciona para:

- [Cartuchos de tinta](#)
- [Cabezales](#)



## Tiempo de secado

En los temas siguientes se explica la función de tiempo de secado y cómo utilizarla para asegurar que obtenga la mayor calidad de impresión en cualquier condición.

- [Valores de tiempo de secado](#)  
Describe cómo definir los tiempos de secado necesarios en el panel frontal.
- [Tiempos de secado típicos](#)  
Muestra los tiempos de secado típicos para el papel sometido a prueba por Hewlett-Packard a aproximadamente 25 °C con una humedad relativa del 50%.
- [Procedimiento de secado](#)  
Describe cómo funciona el procedimiento de secado.



## Valores de tiempo de secado

Con algunos tipos de papel y en algunas condiciones ambientales, la tinta necesita tiempo para secarse antes de poder descargar el papel. La impresora dispone de tres valores que puede elegir en el panel frontal. Consulte [Ejemplo de desplazamiento](#) para obtener ayuda.

### Manual

La impresora no expulsa el papel que tiene un tiempo de secado específico y muestra una cuenta atrás del tiempo de secado restante en el panel frontal. Puede cambiar este tiempo desde uno hasta 99 minutos en incrementos de un minuto.

### Automático

La impresora determina automáticamente el tiempo de secado adecuado, en función del tipo de papel que haya seleccionado y la temperatura. Si existe un tiempo de secado, en el panel frontal aparecerá una “cuenta atrás” del tiempo de secado.

### Ninguno

Con este valor, cuando la impresora termina de imprimir una imagen, el papel se deposita en la bandeja de papel situada debajo de la impresora.

**PRECAUCIÓN:** Si cambia el tiempo de secado para acelerar la impresión, se podrá dañar la imagen impresa o reducir la calidad de la impresión.



## Tiempos de secado típicos

En la tabla siguiente se muestran los tiempos de secado típicos para el papel sometido a prueba por Hewlett-Packard a aproximadamente 25 °C con una humedad relativa del 50%.

### Tiempos de secado por tipos de papel

Tipo de papel sometido a prueba por Hewlett-Packard	Tiempo de secado (segundos)		
	Rápida	Normal	Óptima
Papel blanco brillante para inyección de tinta HP (Bond)	0	25	
Tipo pergamino de HP	60	120	180
Papel calca natural HP			
Papel recubierto HP	0	60	
Papel recubierto de gramaje extra HP	0	60	
Transparencia mate HP	60	180	
Papel fotográfico satinado HP	120		
Papel fotográfico semisatinado HP			
Papel base semisatinado HP			
Transparencia HP	60		
Bond translúcido de HP	60	120	180
Lienzo HP para estudio	6000		
Papel satinado HP para carteles	60		
Rótulos HP de Tyvek®			
Vinilo Autoadhesivo HP ColorFast			



## Procedimiento de secado

El procedimiento de secado se describe a continuación.

1. La imagen impresa sale de debajo de la ventana de la impresora y un sistema de vacío la mantiene adherida a la [platina](#) de la impresora,
2. El panel frontal muestra:

El temporizador de cuenta atrás indica el tiempo de secado restante.

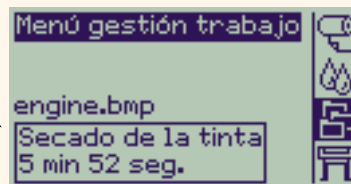

3. Puede pulsar la tecla Cancelar o Avanzar y cortar hoja para cancelar el tiempo de secado y liberar el papel.
4. Una vez transcurrido el tiempo de secado: con rollo de papel, la impresora corta el papel y desactiva el sistema de vacío lo que hace que deposite la imagen impresa en la bandeja de la impresora con hojas de papel, se desactiva el sistema de vacío y se deposita la imagen impresa en la bandeja de la impresora



# Cartuchos de tinta

- [Errores de los cartuchos de tinta](#)  
Los detalles de los diferentes mensajes de error se pueden mostrar en el panel frontal para los cartuchos de tinta.
- [Niveles de los cartuchos de tinta](#)  
Los detalles de los diferentes niveles de información se pueden mostrar en el panel frontal para los cartuchos de tinta.
- [Información de los cartuchos de tinta](#)  
Explica cómo mostrar el estado actual de los cartuchos de tinta en el panel frontal.
- [Sustitución de los cartuchos de tinta](#)  
Describe el procedimiento de sustitución de los cartuchos de tinta.





## Errores de los cartuchos de tinta

El panel frontal puede mostrar los siguientes mensajes de error para los cartuchos de tinta:



Falta  
cartucho



El cartucho  
está cerca  
del final de  
su vida útil



Falta  
cartucho  
de tinta



Cartucho  
vacío

**NOTA:** Si el cartucho actualmente ha sobrepasado de fecha de caducidad mostrará un error de cartucho y tendrá que ser sustituido.

La impresora también mostrará los [Niveles de los cartuchos de tinta](#).



## Niveles de los cartuchos de tinta

El panel frontal le informará si el nivel del suministro de tinta es bajo, muy bajo o está vacío. De esta manera sabrá en todo momento cuál es el estado actual de sus Suministros de tinta HP:



Cartucho  
lleno

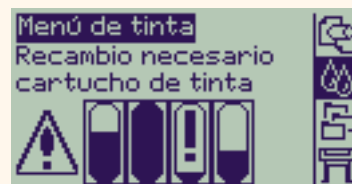

Aviso de  
nivel de  
tinta bajo

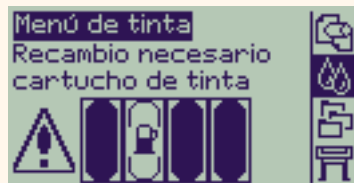

Cartucho  
vacío

**NOTA:** Dependiendo del tipo de trabajos de impresión, un cartucho con un Aviso de nivel de tinta bajo puede durar mucho tiempo (p. ej. dibujo de líneas).

**NOTA:** La información de los niveles de los Cartuchos de tinta puede seleccionarse con menú Tinta > Información > Cartuchos de tinta > Niveles de tinta si no se muestran automáticamente en el menú Tinta.

## Información de los cartuchos de tinta

Siga el procedimiento descrito a continuación para mostrar la pantalla de información de los cartuchos en el panel frontal.

Las opciones del menú del panel frontal son las siguientes:

Seleccione (utilizando las teclas  )	A continuación pulse:
1. <b>Tinta</b>	Intro
2. <b>Información</b>	Intro
3. <b>Cartuchos de tinta</b>	Intro
4. <b>Cartucho de tinta cian, magenta, amarillo y negro.</b>	Intro

El panel frontal puede mostrar la siguiente información para el cartucho de tinta seleccionado:

- Color: Cian, magenta, amarillo o negro.
- Modelo: Hewlett-Packard N° 82 (Cian, magenta y amarillo) o Hewlett-Packard N° 10 (Negro).
- Estado: insertado, bajo de tinta, sin tinta, falta, caducado y defectuoso.
- Fecha de caducidad.
- Número de serie.
- Nivel de tinta: en c.c. y % utilizado.



## Sustitución de los cartuchos de tinta

La secuencia de la animación muestra cómo cambiar un cartucho de tinta.

**AVISO:** Asegúrese de que las ruedas de la impresora están bloqueadas (la palanca de freno está empujada hacia abajo) para impedir que se mueva la impresora.

**PRECAUCIÓN:** Los cartuchos de tinta sólo se deben retirar cuando se cambien por otros nuevos.

**PRECAUCIÓN:** No sustituya los cartuchos mientras la impresora esté imprimiendo porque cancelará el trabajo de impresión actual.

Deberá sustituir los cartuchos si así se le solicita en el panel frontal porque la impresora ha detectado que se ha agotado la tinta de un cartucho, o si el nivel de tinta del cartucho es bajo y desea cambiarlo antes de que se agote por completo.

Haga clic en el  icono para volver a la secuencia de la animación.

También hay disponible una [versión imprimible](#) de la secuencia para que pueda llevar las principales ilustraciones hasta la impresora, si no se encuentra al lado de su ordenador.





# Cabezales

- [Errores de los cabezales](#)

Los detalles de los diferentes mensajes de error se pueden mostrar en el panel frontal para los cabezales de impresión.

- [Información del cabezal](#)

Explica cómo mostrar el estado actual de los cabezales en el panel frontal.

- [Sustitución de los cabezales](#)

Describe el procedimiento de sustitución de los cabezales.

- [Alineación de cabezales](#)

Describe el procedimiento de alineación de los cabezales.





## Errores de los cabezales

El panel frontal puede mostrar los siguientes mensajes de error para los cabezales de impresión:

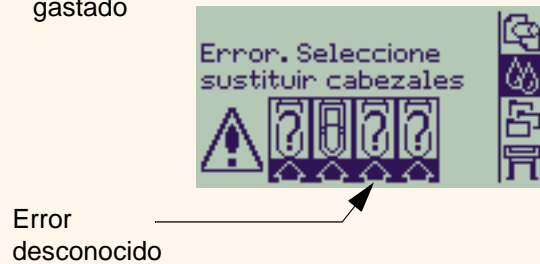
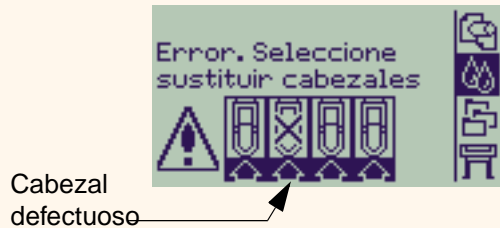
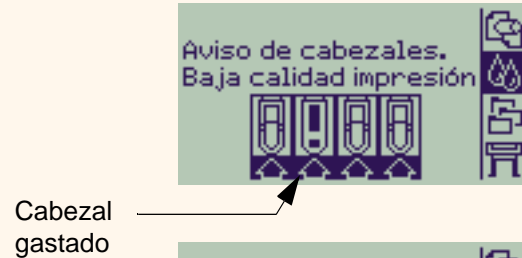
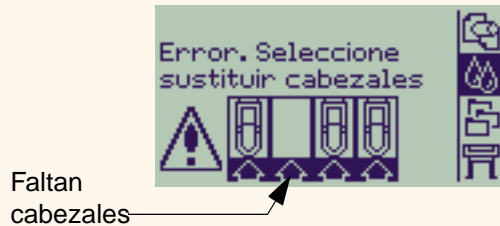

**NOTA:** Un error desconocido es mostrado cuando uno de los cabezales está produciendo un problema pero el sistema no puede detectar cual es. Consulte [Errores desconocidos de los cabezales](#) para resolver este problema.





## Información del cabezal

Siga el procedimiento descrito a continuación para mostrar la pantalla de información de los cabezales en el panel frontal.

Las selecciones del menú del panel frontal son las siguientes:

Seleccione (utilizando las teclas  )	A continuación pulse:
1. <b>Tinta</b>	Intro
2. <b>Información</b>	Intro
3. <b>Cabezal de impresión</b>	Intro
4. <b>Cabezal cian, magenta, amarillo o negro</b>	Intro

El panel frontal puede mostrar la siguiente información para el cabezal de impresión seleccionado:

- Color: Cian, magenta, amarillo o negro
- Modelo: Hewlett-Packard N° 11 y Garantía (en garantía o sin ella)
- Estado: insertado, falta, defectuoso, gastado y desconocido.  
Si hay algún problema el sistema muestra una acción: falta -> inserte, desconocido -> solucionar el problema, defectuoso, gastado -> sustituir.
- Fecha de caducidad.
  - Número de serie.
  - Tinta utilizada: en c.c. y % utilizado.
  - Atasco de papel.
  - Si los cabezales de impresión están alineados y el color calibrado.





## Sustitución de los cabezales

La secuencia de la animación muestra cómo sustituir un cabezal en la impresora.

Las selecciones del menú del panel frontal son las siguientes:

Seleccione (utilizando las teclas ▲) A continuación pulse: ▼)

- |                               |       |
|-------------------------------|-------|
| 1. <b>Tinta</b>               | Intro |
| 2. <b>Sustituir cabezales</b> | Intro |

Haga clic en el  icono para volver a la secuencia de la animación. También hay disponible una [versión imprimible](#) de la secuencia.

Cuando haya sustituido el cabezal, si hay papel cargado, la impresora le indica que inicie el procedimiento de [Alineación de cabezales](#). Si no hay papel cargado, la impresora le pedirá que lo cargue y, a continuación, iniciará automáticamente el procedimiento de alineación. La alineación puede tardar unos minutos en finalizar y a continuación le indicará que ejecute el procedimiento de [Calibración de color](#).

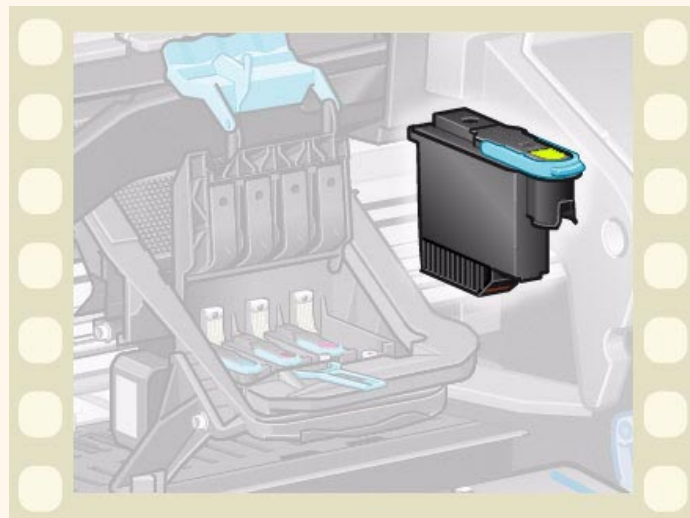





## Alineación de cabezales

Debería tener uno de los siguientes tipos de papel cargado antes de intentar alinear los cabezales: Papel blanco brillante para inyección de tinta HP (Bond), Papel recubierto HP, Papel recubierto de gramaje extra HP, Papel fotográfico satinado HP, Papel satinado HP para carteles o papel normal. Si intenta hacer esto con otro tipo de papel cargado, la impresora le indicará que cargue un tipo de papel diferente antes de permitirle alinear los cabezales.

Ocasionalmente deberá alinear los cabezales para asegurar la máxima calidad de impresión. Para seleccionar manualmente la alineación de los cabezales, asegúrese que tiene cargado el tipo de papel en rollo o en hojas correcto. Existen dos tipos de alineación, Estándar que durará unos 4½ minutos o el Especial que durará unos 11 minutos. La alineación Estándar está recomendada para un uso normal y requiere que tenga cargado al menos papel de tamaño A4/Letter- en modo apaisado. La alineación Especial debería utilizarse para corregir las variaciones de espacio entre la pluma y el papel las cuales se deberían mostrar por variaciones en la calidad de líneas verticales, particularmente en trazados gruesos y en modos de impresión rápidos. La alineación Especial requiere que tenga cargado al menos papel de tamaño A3/B- en modo apaisado. Se hacen dos impresiones diferentes.

A continuación, utilice las siguientes selecciones del menú del panel frontal para iniciar la alineación:

Seleccione (utilizando las teclas  )	A continuación pulse:
1. <b>Tinta</b>	Intro
2. <b>Alinear cabezales</b>	Intro
3. <b>Estándar /4 minutos y medio)</b> <b>Especial (11 minutos)</b>	Intro

Cuando haya realizado esta selección, la impresora iniciará el proceso de alineación, que lleva varios minutos.

La impresora también alineará automáticamente los cabezales utilizando el proceso de alineación estándar después de la [Sustitución de los cabezales](#). Una vez finalizado el proceso de alineación después de sustituir los cabezales, la impresora le indicará si desea ejecutar el proceso de [Calibración de color](#).



# Soluciones

En estos temas se describen los diferentes procedimientos necesarios para localizar y resolver los diversos problemas que pueden surgir al utilizar la impresora.

**La Ficha Soluciones contiene los temas siguientes.**

- [Resolución de problemas](#) le ayuda a localizar rápidamente problemas específicos y contiene detalles sobre otras fuentes de información.
- [Problemas de calidad de imagen](#) le ayuda a resolver los problemas de calidad de imagen que pueda experimentar. Explica paso a paso el procedimiento de localización de problemas.
- [Problemas de suministro de tinta](#) le ayuda a resolver los problemas que pueden surgir al instalar los consumibles de tinta, los cartuchos de tinta y los cabezales.
- [Problemas con el papel](#) contiene información que explica lo que debe hacer si aparecen manchas en la imagen o marcas en el papel, y cómo eliminar atascos de papel.
- [Error de imagen](#) contiene información que explica lo que debe hacer si la imagen impresa es incorrecta o no se imprime de la manera prevista.
- [Otros problemas](#) trata de diversos problemas que pueden surgir.
- [Cómo obtener ayuda](#) explica lo que debe hacer si no puede resolver un problema. También incluye detalles completos de los pasos que debe seguir para ponerse en contacto con el centro de atención al cliente de Hewlett-Packard.



# Resolución de problemas

- El significado de los mensajes mostrados en el panel frontal se explica en la sección [Descripciones de los mensajes](#).
- Si sabe que el problema está relacionado con una determinada tarea, consulte en primer lugar la sección oportuna de este manual para obtener procedimientos detallados. Utilice el índice o la tabla de contenido de este manual para localizar la sección. Por ejemplo, si experimenta problemas con el formato de página, consulte [Formato de página](#).
- Si el problema está relacionado directamente con la calidad de las imágenes impresas, consulte en primer lugar la sección [Problemas de calidad de imagen](#).
- Consulte el tema oportuno:
  - [Problemas de suministro de tinta](#)
  - [Problemas con el papel](#)
  - [Problemas de comunicaciones](#)
  - [Error de imagen](#)
  - [Otros problemas](#)
- Si el problema puede estar relacionado con el controlador de software y está utilizando un controlador HP, consulte la documentación de localización de problemas del controlador y la ayuda electrónica del software de aplicación.
- Si el problema no tiene una causa evidente, consulte [Localización del origen del problema](#).
- Si sigue sin poder resolver el problema, consulte [Cómo obtener ayuda](#).



## Localización del origen del problema

1. Compruebe si aparecen mensajes en la pantalla del panel frontal. Los mensajes mostrados en el panel frontal se explican en la sección [Descripciones de los mensajes](#).
2. Verifique la impresora.
  - Apague la impresora en el panel frontal. Asegúrese de que el cable de alimentación está conectado correctamente a la impresora y a una toma de corriente que funciona.
  - Encienda la impresora y compruebe si la pantalla del panel frontal muestra la pantalla de bienvenida de HP, seguida del menú principal tras un breve periodo de inicialización.
3. Verifique el hardware del ordenador y el interface.
  - Asegúrese de que está utilizando el cable de interface correcto entre el ordenador y la impresora, y que está conectado firmemente a los puertos correctos (consulte el *Póster de Configuración*).
  - Compruebe que el valor del [lenguaje de gráficos](#) de la impresora (en Configuración > Leng. gráf.) se corresponde con los requisitos del software.



## Problemas de calidad de imagen

Su impresora **HP DesignJet 800** incluye una completa utilidad de localización de problemas para asegurar que siempre pueda resolver cualquier problema de imagen que surja. Debe utilizar esta utilidad cuando usted (y no la impresora) detecte un problema de calidad de impresión.

A menudo, lo que parece ser un problema de calidad de impresión se debe en realidad a una configuración incorrecta de la impresora para el tipo de imagen que está intentando imprimir. Consulte siempre la sección [Corrección de la configuración](#) como primera tarea de diagnóstico para determinar la causa del problema.

Si en el panel frontal de la impresora aparece el mensaje “CABEZALES no funcionales”, siga las instrucciones que aparecen para ese mensaje concreto en [Descripciones de los mensajes](#).

Los tipos de problemas que pueden surgir son:

- [Líneas escalonadas](#)
- [Líneas incompletas](#)
- [Precisión del color](#)
- [Bandas horizontales](#)
- [Alineación de colores](#)

Cuando le surja alguno de estos problemas, realice el [Procedimiento de localización de problemas](#) y conteste a todas las preguntas mostradas en el panel frontal. De esa manera llegará hasta la medida correctora necesaria para resolver el problema de calidad de imagen.



## Corrección de la configuración

Antes de intentar poner en práctica los procedimientos de diagnóstico de calidad de imagen contenidos en esta sección, es importante que compruebe antes si la impresora está configurada correctamente para imprimir lo que desea imprimir. Muchos problemas relacionados con la calidad de imagen se pueden resolver corrigiendo la configuración de la impresora.

1. Para sacar el máximo partido de su impresora, utilice únicamente accesorios y suministros **originales** de HP, cuya fiabilidad y rendimiento se han sometido a exhaustivas pruebas para proporcionar un funcionamiento sin problemas y una impresión de la más alta calidad. Para obtener detalles de los papeles de HP, consulte ([Tipos de papel](#)).
2. Compruebe que el **tipo de papel** seleccionado en el panel frontal es el mismo tipo de papel que hay cargado en la impresora. Para verificarlo, abra el menú Rollo u Hoja en el panel frontal y pulse **Intro**.
3. Para obtener la máxima calidad de impresión, utilice únicamente **papel certificado por HP**. Para obtener detalles de los papeles de HP, consulte [Características físicas de los tipos de soporte](#). También puede visitar la página Web <http://www.hp.com/go/designJet> para obtener la información más actualizada.
4. Asegúrese de que la **calidad de impresión** (Rápida, Normal, Óptima) utilizada para la impresora es correcta. Esto se ajusta en el cuadro de diálogo de Configuración de impresión del controlador de la impresora o en el panel frontal del menú de Configuración. El valor del controlador de la impresora prevalecerá sobre el del panel frontal.
5. Seleccione el modo de impresión **Óptima** para obtener la máxima calidad de impresión.
6. Para **controladores que no sean los suministrados por HP**, configure los valores de papel del panel frontal para que se correspondan con el tipo de papel que hay cargado en la impresora. La documentación suministrada con el software debería le proporcionará información sobre el tipo de papel/ajustes de calidad de impresión.
7. Si el problema de la calidad de imagen está relacionado con la precisión de los colores, consulte [Precisión del color](#) para obtener más ayuda sobre la configuración.



## Procedimiento de localización de problemas

El primer paso que debe seguir siempre que surja un problema de calidad de imagen es realizar el procedimiento de localización de problemas. Consulte [Diagrama de flujo para la Localización de los cabezales](#) para obtener una descripción de la secuencia del proceso utilizado para completar el procedimiento para la resolución de los problemas.

Es importante que el papel cargado para este procedimiento sea exactamente el mismo utilizado cuando surgió el problema de calidad de imagen, en cuanto al tipo (por ejemplo, papel brillante). Si utiliza un tipo o tamaño de papel diferente, será menos probable que pueda resolver el problema.

### Ejecución de la utilidad Localización de problemas

1. En el menú principal del panel frontal, seleccione el **menú Tinta** (  ) y pulse **Intro**.
2. Seleccione **Localización de problemas** y pulse **Intro**.
3. La impresora comprueba primero si los cabezales están alineados. Los problemas de calidad de imagen son a menudo producto de unos cabezales mal alineados. Si no están alineados, se le indicará que acepte la [Alineación de cabezales](#). Este procedimiento necesita unos centímetros de papel y puede tardar unos minutos en realizarse.

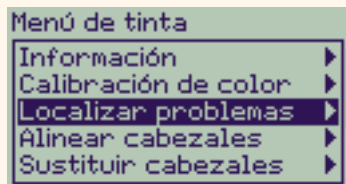

**NOTA:** Tenga en cuenta que no tiene que interpretar los patrones de impresión mediante la rutina de **Alineación de cabezales**.

4. Si los cabezales no parecen necesitar alineación, la impresora imprime la **Impresión de diagnóstico A**. Consulte [Interpretación de la impresión de diagnóstico A](#) para obtener más detalles sobre cómo utilizar la impresión de diagnóstico.





## Interpretación de la impresión de diagnóstico A

La impresión de diagnóstico A contiene varios bloques de color y un bloque de líneas negras finas (las líneas están en realidad mucho más juntas que las representadas aquí).

1. Examine las líneas negras de la impresión de diagnóstico A detenidamente e indique si hay problemas en ellas.

Los tipos de problemas que pueden surgir son:

- Escalonamiento o estrías en las líneas finas, como estas:

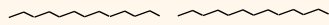
; las líneas finas deben imprimirse rectas, aunque no perfectamente alineadas. Las irregularidades que tienen importancia se extienden a lo largo de las líneas. En esta fase puede hacer caso omiso de las irregularidades más cortas, dispuestas en columnas.

2. Examine las líneas negras de la impresión de diagnóstico A detenidamente e indique si hay problemas en ellas. Los tipos de problemas que pueden surgir son:

- Rayas o bandas blancas en los bloques de color.

3. Si indica que hay un problema con las líneas de las rayas en la Impresión de diagnóstico A, se le indicará que utilice la rutina de [Calibración avanzada](#); la impresora se encontrará en el paso 3 de la rutina (si no desea continuar con la calibración, pulse la tecla **Cancelar**).

4. Si hay problemas en los bloques de color en la Impresión de diagnóstico A, por ejemplo rayas o bandas blancas, la impresora intentará limpiar los cabezales que tienen el problema. Un cabezal puede ser limpiado hasta tres veces de esta forma, después no puede limpiarse y así se le indicará; la rutina **Localización de problemas** finalizará. Es ese caso, se recomienda que intente volver a imprimir, y entences, si es necesario, inicie la rutina **Localización de problemas** de nuevo. Después de limpiar los cabezales, la impresora volverá a imprimir los bloques de color

(pero no las líneas negras) en la Impresión de diagnóstico A y le indicará que las examine de nuevo (como en el paso 1).

5. Si los cabezales no parecen necesitar alineación, la impresora imprime la **Impresión de diagnóstico B**. Consulte [Interpretación de la impresión de diagnóstico B](#) para obtener más detalles sobre cómo utilizar la impresión de diagnóstico.

### Impresión de diagnóstico A

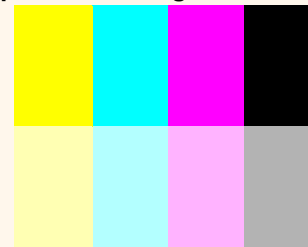

ignore esta barra negra →







## Interpretación de la impresión de diagnóstico B

1. Para cada color del diseño de la **Impresión de diagnóstico B**, se le preguntará acerca de la calidad — busque líneas que falten. Si responde que un color es deficiente, la impresora intentará limpiar ese cabezal. Si se lleva a cabo el proceso de limpieza del cabezal, se volverá a imprimir la **Impresión de diagnóstico B** y se le plantearán nuevamente las mismas preguntas.
2. A continuación, si persiste el problema con las imágenes, vuelva a realizar el procedimiento de **Localización de problemas**.

Si ninguna de las partes del diseño muestra algún problema en la segunda **Impresión de diagnóstico**, es posible que el problema de calidad de imagen se deba a un valor incorrecto definido en el software, o quizás a que el trabajo de impresión debiera haberse impreso con la **calidad de impresión** ajustada a **Óptima** en lugar de **Normal** o **Borrador**.

If the La rutina **Localización de problemas** no indica que alineación de los cabezales es necesaria, puede seleccionar **Alineación de los cabezales** en el menú Tinta para intentar resolver cualquier problema de calidad adicional.

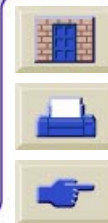
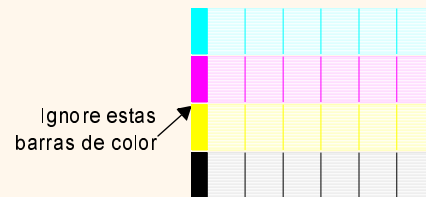
Impresión de diagnóstico B



## Diagrama de flujo para la Localización de los cabezales

En el siguiente diagrama se muestra el flujo del procedimiento de localización de problemas.

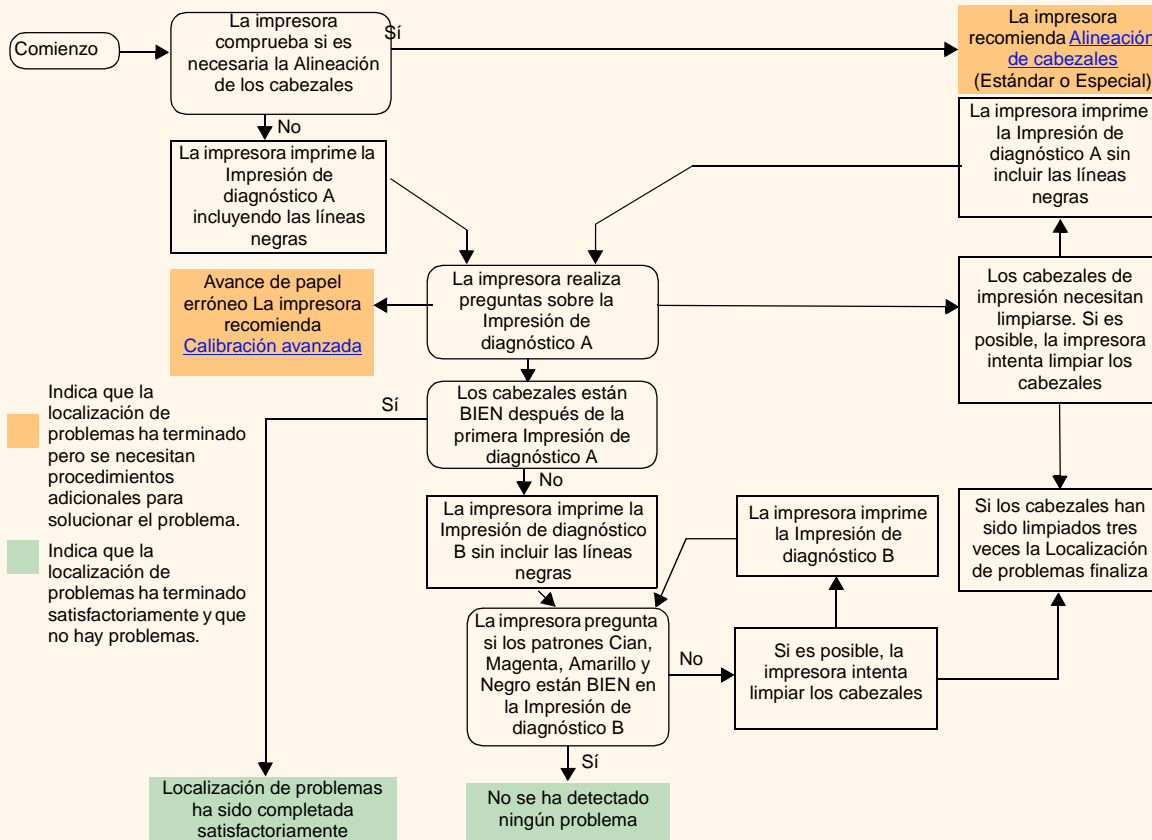

## Calibración avanzada

Es importante que el papel cargado para esta calibración sea exactamente el mismo utilizado para la impresión normal en cuanto a la calidad (por ejemplo, papel brillante) y la anchura (por ejemplo, A0 o de 36 pulgadas). Se puede utilizar papel en hojas o en rollo.

La rutina imprime un diseño y a continuación corta el rollo (la cuchilla debe de estar ajustada a ON - consulte [Controlar la Cuchilla](#)) o expulsa la hoja; se necesita papel con una longitud mínima de 65 cm y una anchura de, al menos, 50 cm . Deberá volver a cargar seguidamente ese trozo de papel *como una hoja*, de manera que la impresora pueda medir con precisión el diseño y ajustar adecuadamente la cantidad que avanza entre la impresión de bandas de datos. (Consulte [Carga de hojas de papel.](#))

*El diseño impreso es sólo para el uso de la impresora; no espere obtener relación con cualquiera de sus características a la calidad de sus imágenes.*

1. Desde el menú principal del panel frontal, con el papel correcto cargado, seleccione el menú **Papel** () y pulse **Intro**.



2. Seleccione **Calibración avanzada** y pulse **Intro**.
3. Seleccione **Crear diseño** y pulse **Intro**.  
La impresora imprimirá su diseño de calibración (mostrado enfrente) y cortará o expulsará el papel.
4. Cargue la hoja impresa boca arriba, con la línea de puntos en la parte superior (es decir, girada 90°).
5. A continuación, seleccione **Medir diseño** y pulse **Intro**.  
La impresora leerá el diseño de calibración y realizará los ajustes internos oportunos.

Estos [Valores de calibración avanzada](#) son utilizados cuando imprima en un mismo tipo de papel hasta que haya usado la Calibración avanzada dos veces más con diferentes tipos de papel.

Dirección del papel mientras se imprime (creación del diseño)

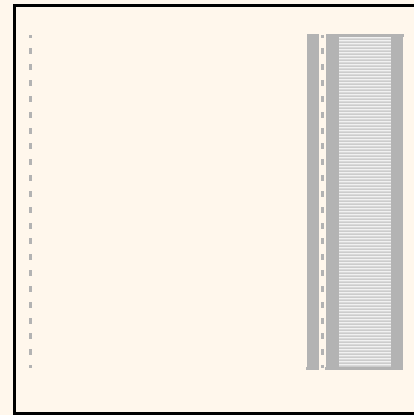

Dirección del papel cuando se carga (medida del diseño)

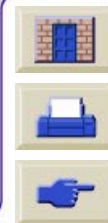

## Valores de calibración avanzada

La impresora almacena los valores de calibración avanzada de los dos últimos tipos de papel utilizados en la calibración. Cuando imprime la impresora obliga a coincidir el papel que haya seleccionado con los valores almacenados. Si hay coincidencia la impresora aplica los valores de Calibración avanzada.

Si el tipo de papel que está utilizando no ha sido utilizado por cualquiera de las dos calibraciones avanzadas, la impresora utiliza un conjunto de valores para el tipo de papel.

La opción de Restaurar fábrica del menú de Calibración avanzada borra cualquier valor de Calibración avanzada de la memoria de la impresora. Esto hace que hasta que ejecute la calibración avanzada de nuevo, la impresora utilizará los valores predeterminados para todos los tipos de papel.

Calibrar avance papel

Crear patrón ▶  
Medir patrón ▶  
Restaurar v. de fábrica



## Líneas escalonadas

Cuando examina la imagen que acaba de imprimir, aparecen “**líneas escalonadas**” en los bordes de las flechas y en las líneas diagonales. Las líneas deben imprimirse rectas, no escalonadas.

A continuación se muestra un ejemplo de lo que puede imprimirse si está experimentando problemas con líneas escalonadas.

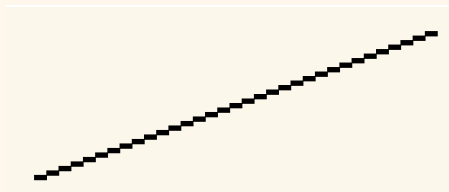

Para resolver este problema:

1. incremente el valor de puntos por pulgada (ppp), cambiando la calidad de impresión a **Óptima** en el panel frontal y en el software del controlador.
2. Los problemas pueden ser inherentes a la imagen que está intentando imprimir. Pruebe a mejorar la imagen con la **aplicación** que generó el archivo.



## Líneas incompletas

Cuando examina la imagen que ha impreso:

- faltan líneas o son casi imperceptibles
- faltan partes en los caracteres impresos

A continuación se muestra un ejemplo de lo que puede imprimirse si está experimentando problemas con líneas incompletas.

The image shows the printed text "I E S I". The letters are black on a white background. The 'I' and 'S' are partially cut off at the top, and the 'E' is also partially cut off at the top. This illustrates the problem of incomplete lines.

Faltan partes del texto; aquí debería aparecer TEST

Consulte el [Procedimiento de localización de problemas](#) para obtener instrucciones sobre la manera de resolver este problema.



## Alineación de colores

Cuando examina la imagen que ha impreso:

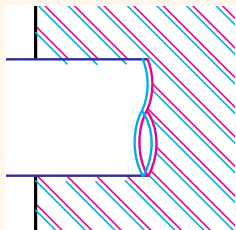

las líneas de colores se imprimen dobles y no se imprimen en el color correcto

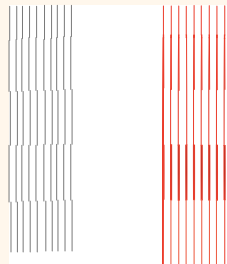

las líneas verticales están desalineadas o son borrosas

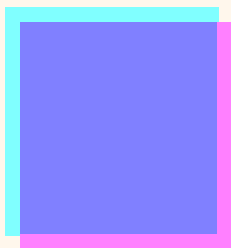

los bordes de los bloques de colores están solapados y las zonas solapadas contienen colores diferentes

Consulte el [Procedimiento de localización de problemas](#) para obtener instrucciones sobre la manera de resolver este problema.





## Bandas horizontales

Cuando se examina la imagen que se acaba de imprimir, hay líneas claras u oscuras en la imagen, que destacan especialmente en zonas con alta densidad de tinta. Este problema se conoce como formación de bandas.

**IMPORTANTE** Las bandas pueden aparecer en cierta medida en los modos **Rápida** y **Normal** cuando se imprimen imágenes de alta densidad. Para obtener la mejor imagen posible, imprima siempre en el modo **Óptima**.

A continuación se muestra un ejemplo de lo que puede imprimirse si está experimentando problemas con bandas.

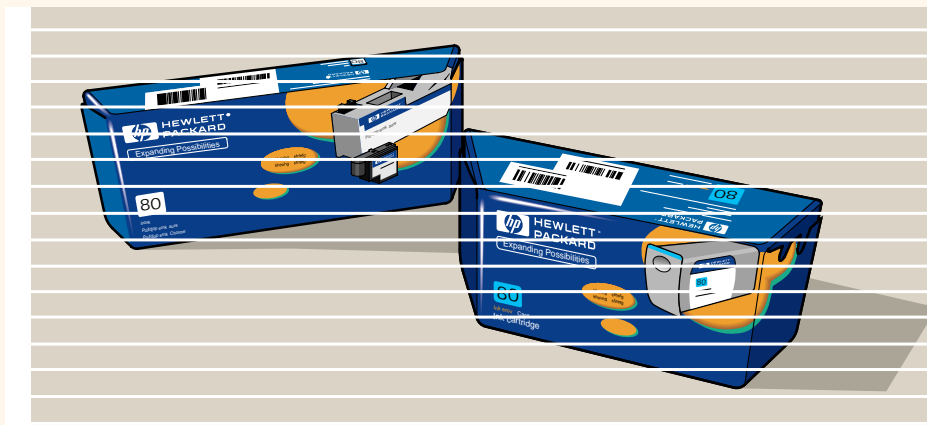

Consulte el [Procedimiento de localización de problemas](#) para obtener instrucciones sobre la manera de resolver este problema.



## Precisión del color

Éstos son los aspectos que debe comprobar cuando diagnostique un problema de precisión del color.

### Configuración

Asegúrese de que está utilizando el valor de controlador correcto para su software. Compruebe qué modo de emulación de color hay seleccionado en el panel frontal (consulte [Valores del color](#)).

### Papel

Asegúrese de que el papel cargado es papel original de HP y que el tipo de papel correcto está seleccionado en el panel frontal y en el controlador.

### Temas relacionados

- [Problemas de uniformidad del color](#)
- [Refilado de los colores a largo plazo \(papel brillante\)](#)
- [Configuración de la precisión del color](#)
- [Información adicional sobre la precisión del color](#)



## Problemas de uniformidad del color

- Algunos tipos de papel pueden descolorarse o cambiar con el paso del tiempo. Compruebe que su papel es nuevo y se ha almacenado correctamente.
- Si las condiciones ambientales en las que imprime cambian con rapidez, podrán producirse cambios en la uniformidad de los colores. Si reduce el tiempo que la salida impresa permanece en condiciones ambientales extremas después de imprimirse (especialmente en situaciones de muy alta humedad), podrá mitigar los problemas de uniformidad de los colores.
- Pueden producirse cambios de color entre las imágenes impresas en su impresora **HP DesignJet 800** y en otros tipos de impresoras HP DesignJet. Esto es bastante normal, ya que las otras impresoras utilizan tinta diferente.

## Refilado de los colores a largo plazo (papel brillante)

Si la humedad ambiental en el lugar donde se utiliza la impresora es elevada, podrá producirse un refilado de los colores en el papel, con la aparición de líneas borrosas.

- Cambie el papel con el que está imprimiendo o retire la impresora del ambiente húmedo.

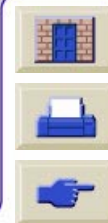

## Configuración de la precisión del color

La configuración de la impresora define cómo se aplica la tinta a cada tipo de papel. Utilice la información de la tabla siguiente para configurar la impresora y el software con el fin de obtener la mayor precisión del color..

Ubicación del valor	Descripción del valor	Selección
Menú de tinta	Calibración del color > Calibración del papel	Configurar para que coincida con el tipo de papel que hay cargado en la impresora. Consulte la <a href="#">(Tipos de papel)</a> .
Menú de tinta	Valores del color > CMYK	Configure el tipo de <a href="#">CMYK</a> tintas que genera el software. Si utiliza controladores HP, seleccione "Nativo".



## Información adicional sobre la precisión del color

Los medios para gestionar con precisión los colores que imprime la impresora varían dependiendo de la aplicación de software y el controlador que esté utilizando. Consulte la documentación siguiente:

- la *nota de aplicación de software* para su aplicación, que se suministró con la impresora
- la documentación incluida con los controladores suministrados con la impresora
- Si no encuentra ningún motivo que explique la discrepancia, antes de solicitar ayuda determine las tintas de impresora CMYK para las que se han especificado los colores.

Además, recuerde que su impresora puede estar configurada para utilizar una de sus paletas de plumas internas en lugar de la paleta del software (que es el valor por defecto). Consulte la [Grosos y colores de pluma de las paletas internas](#).



# Problemas de suministro de tinta

La mayoría de los problemas que pueden surgir al utilizar los Suministros de tinta HP se resuelven con la ayuda de mensajes mostrados en el panel frontal. La única excepción a esto es el [Errores desconocidos de los cabezales](#). En [Descripciones de los mensajes](#) hay disponible una lista completa de los mensajes mostrados en el panel frontal.

## Problemas de los cabezales después de su sustitución

Si después de sustituir los cabezales, la impresora informa de un error o de que faltan cabezales, realice los siguientes pasos:

- Compruebe que ha retirado la cinta protectora del cabezal.
- Introduzca el cabezal en el conjunto del carro, pero esta vez cierre la cubierta con la pestaña.
- Cambie el cabezal por otro nuevo; consulte [Sustitución de los cabezales](#).

## Problemas al introducir los cartuchos de tinta

1. Asegúrese de que dispone del Suministros de tinta HP cartucho de tinta correcto.
2. Compruebe que el cartucho es del color correcto para esa ranura.
3. Verifique que la orientación del cartucho es la correcta, con la etiqueta de color situada en la parte superior.

**PRECAUCIÓN:** No limpie nunca el interior de las ranuras de los cartuchos de tinta.

## Problemas al introducir el cabezal

1. Asegúrese de que dispone del Suministros de tinta HP cabezal correcto.
2. Compruebe que el cabezal es del color correcto para esa ranura.
3. Verifique que la orientación del cabezal es la correcta.

Consulte [Sustitución de los cabezales](#) para obtener más detalles al respecto.



## Errores desconocidos de los cabezales

Un error desconocido de los cabezales es mostrado cuando uno de los cabezales está produciendo un problema pero el sistema no puede detectar cual es. Cuando esto ocurre en el panel frontal aparece este mensaje de error El número de cabezales con errores desconocidos será para todos los cabezales de color o para todos los cabezales.

Siga este procedimiento para aislar el cabezal defectuoso.

1. Seleccione sustituir el cabezal en el panel frontal.
2. Abra la cubierta del carro y retire TODOS los cabezales.
3. Vuelva a insertar sólo el cabezal Cian y cierre la Cubierta del carro y la ventana.
4. Compruebe el panel frontal- si el estado del cabezal cian es **X** o **?** entonces la conclusión es que dicho cabezal es defectuoso y debe ser sustituido. Si el estado del cabezal cian es OK, la conclusión es que dicho cabezal está funcionando correctamente. Repita el proceso desde el **paso 1** para los otros cabezales de color para identificar cual es el que está fallando.

Printheads not aligned.  
Paper type not valid  
to align printheads.  
Press ENTER to continue



# Problemas con el papel

- [Papel](#)  
Describe las reglas generales que debe seguir para evitar problemas con el papel.
- [Eliminación de un atasco de papel](#)  
Describe cómo eliminar un atasco de papel.
- [Marcas de tinta en el papel](#)  
Describe la manera de resolver problemas de marcas de tinta, líneas deformadas, líneas borrosas, marcas o rayas en papel satinado.
- [Problemas con la carga del papel](#)  
Explica lo que debe hacer cuando el panel frontal sigue indicando que el papel está desalineado o colocado incorrectamente.
- [Problemas con la salida del papel](#)  
Explica lo que debe hacer cuando las impresiones caen al suelo o no se apilan correctamente en la bandeja de papel.





## Papel

Asegúrese siempre de que está utilizando el papel adecuado para su imagen y que es un tipo admitido por la aplicación de software. Para asegurar la precisión de los colores y la calidad de impresión, utilice únicamente tipos de papel que hayan sido certificados para su impresora.

Si utiliza papel de otras marcas o no certificado por HP para su impresora, se podrá reducir significativamente la calidad de impresión y de los colores de la imagen. Para obtener detalles de los papeles de HP, consulte [\(Tipos de papel\)](#).



## Eliminación de un atasco de papel

Si el panel frontal muestra este mensaje:

probablemente haya papel atascado en la impresora. Los atascos de papel se pueden deber a diversas causas:

- el papel es demasiado grueso o demasiado fino para la impresora, o no está admitido
- el papel está arrugado, desalineado o abombado
- se está depositando demasiada tinta en el papel, provocando que se arrugue o se abombe
- el final del rollo de papel está adherido al tubo central y no puede avanzar más
- trozos o polvo de papel están obstruyendo la guía de la cuchilla u otras piezas móviles

Consulte el [Eliminación de atascos de papel](#) para obtener instrucciones completas sobre la manera de quitar el papel atascado.

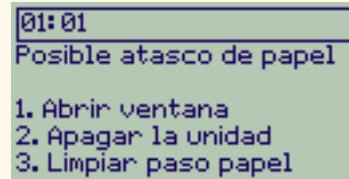

## Eliminación de atascos de papel

1. Abra la ventana.
2. Apague la impresora en el panel frontal.
3. Si es necesario, mueva cuidadosamente el carro de los cabezales, si es posible completamente hacia la zona cerrada de la izquierda o la derecha. La dirección en la que podrá moverlo dependerá de la zona donde esté atascado el papel.

**PRECAUCIÓN:** Cuando mueva el carro del cabezal, toque únicamente las piezas de plástico negro.

4. Si es necesario, mueva cuidadosamente la cuchilla a la izquierda o a la derecha, dependiendo del lugar donde se haya atascado el papel (aunque si se mueve a la derecha podrá bloquearse el paso de papel).

**PRECAUCIÓN:** La cuchilla se puede mover fácilmente sujetándola lo más cerca posible de la guía que se extiende a lo ancho de la impresora. Procure no tocar la barra deslizante de metal que atraviesa la impresora.

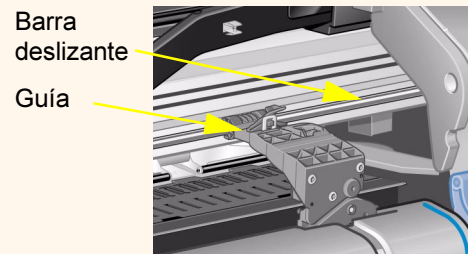

5. Si es necesario, levante la palanca de papel de color azul para liberar el papel que pueda haber atascado. Recuerde que debe bajarla de nuevo cuando haya terminado.
6. Retire cuidadosamente el papel atascado que se pueda extraer fácilmente por la parte superior de la impresora.
7. Tire cuidadosamente hacia abajo del resto del rollo o de la hoja para extraer el papel de la impresora. Tal vez tenga que cortar el borde del rollo con unas tijeras.

8. Compruebe que la zona de impresión, incluida la guía de la cuchilla, el paso de papel y el área donde queda aparcado el carro de los cabezales, está limpia; retire el polvo de papel que pueda haber con un cepillo o un aspirador.

[Más...](#)



## Eliminación de atascos de papel (continuación)

**PRECAUCIÓN:** La zona donde queda aparcado el carro de los cabezales se puede ensuciar bastante; procure no mancharse las manos con la tinta.

9. Cierre la ventana y encienda la impresora.
10. Espere hasta que termine de inicializarse la impresora.
11. Pulse la tecla **Avanzar y cortar hoja** del panel frontal para expulsar los trozos pequeños de papel que pueda haber en el paso de papel.
12. Vuelva a cargar el papel de la manera normal; (consulte [Carga de rollo de papel](#) y [Carga de hojas de papel](#)). Si está utilizando un rollo de papel, tal vez tenga que recortar el borde antes para asegurar que quede recto.

**NOTA:** Si sigue habiendo papel en el paso de papel, pruebe a cargar una hoja de papel rígido en la impresora, como papel recubierto de gramaje extra o película mate; ello le ayudará a expulsar el papel atascado del paso de papel.

13. Si la cuchilla parece estar causando el problema, consulte la *Guía de Referencia del Usuario* en el CD *Utilización de su impresora* y compruebe que el tipo de papel está admitido para esta impresora. Pruebe a desactivar la cuchilla desde el panel frontal; utilice  → **Cuchilla** → **Off**.

Se recomienda utilizar el procedimiento Alinear cabezales (consulte [Alineación de cabezales](#) después de eliminar un atasco de papel, ya que el problema puede haber desalineado los cabezales.



[Atrás...](#)



## Marcas de tinta en el papel

- [Líneas deformadas](#)
- [Líneas borrosas \(la tinta “refila” de las líneas\)](#)
- [Marcas o rayas en papel brillante después de imprimir](#)
- [Manchas o rayas en el papel impreso](#)



## Líneas deformadas

- El propio papel puede estar deformado. Esto puede ocurrir si se ha utilizado o almacenado en condiciones ambientales extremas.
- Las especificaciones ambientales se incluyen en [Especificaciones ambientales](#).

## Líneas borrosas (la tinta “refila” de las líneas)

- Quizás haya ajustado el tiempo de secado en el menú del panel frontal para agilizar la salida impresa de la impresora. Ajuste “Tiempo secado” a “Autom.”.

Para obtener detalles sobre el ajuste del tiempo de secado, consulte [Sistema de impresión](#).

## Marcas o rayas en papel brillante después de imprimir

El papel brillante puede ser muy sensible a la bandeja o a cualquier otro objeto con el que entre en contacto directamente después de la impresión. Esto dependerá de la cantidad de tinta impresa y de las condiciones ambientales existentes en el momento de la impresión. Evite todo contacto con el papel y manipule la impresión con cuidado hasta que haya transcurrido algún tiempo.

**NOTA:** Con el papel HP se incluye un manual de “*Consejos para la impresora*” que contiene un apartado sobre la localización y resolución de problemas relacionados con el papel.

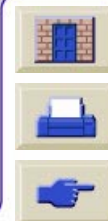

## Manchas o rayas en el papel impreso

Este problema puede surgir en papel recubierto si se imprime rápidamente mucha tinta. El papel no puede absorber la tinta con suficiente rapidez y se distorsiona. A medida que los cabezales se mueven sobre el papel, entran en contacto con el papel y se producen manchas en la imagen impresa.

1. Pulse la tecla **Cancelar** en el panel frontal; si continúa imprimiendo, el papel podrá dañar los cabezales de impresión.
2. Cancele el trabajo de impresión desde la aplicación de software.
3. Para conseguir mejores resultados, realice el procedimiento siguiente.
  - Utilice papel recomendado por HP. Si la imagen que está imprimiendo contiene colores intensos, utilice papel recubierto HP de gramaje extra.
  - Pruebe a aumentar los márgenes de impresión cambiando la posición de la imagen en la página mediante la aplicación de software.
  - Si está utilizando “Media Saving Options” (Opciones de ahorro de papel) en la sección avanzada del controlador HP-GL/2, pruebe a desactivar una o ambas de las opciones “Auto Rotate” (rotación automática) e “Inked Area” (área con tinta).

Si el procedimiento anterior no resuelve el problema de las manchas y las rayas, cambie el papel que está utilizando por otro tipo de material que no esté basado en papel, como Transparencia HP.



## Problemas con la carga del papel

El panel frontal indica que el papel está desalineado o colocado incorrectamente.

### Rollo de papel

- El rollo de papel puede haberse cargado incorrectamente. El papel debe cargarse por encima del rollo, hacia el usuario; consulte [Carga de rollo de papel](#).
- El papel puede estar torcido. El borde derecho debe quedar paralelo con la línea azul del deflector de papel frontal.
- Compruebe que el papel está bien enrollado en el rollo.
- Compruebe que el papel está cargado correctamente en el eje; consulte [Instalación de un rollo nuevo en la impresora](#).

### Papel en hojas

- Las hojas de papel deben cargarse con el borde derecho contra la línea azul de la platina de la impresora y el borde frontal contra la línea azul justo después de los rodillos de arrastre; consulte [Carga de hojas de papel](#).
- El papel puede estar arrugado o deformado, o sus bordes pueden ser irregulares.
- Si está utilizando papel cortado a mano, los bordes podrán no formar un ángulo recto, o sus bordes podrán ser irregulares. No utilice papel cortado a mano. Utilice únicamente hojas de papel compradas.
- Si el papel está arrollado con el la parte arrollada hacia arriba será muy difícil cargarlo. Es más fácil cargarlo con la parte arrollada hacia abajo.





## Problemas con la salida del papel

### Las impresiones caen al suelo después de cortarse

- Asegúrese que la bandeja de papel está abierta.
- Evite que se acumulen más de veinte impresiones en la bandeja.
- Asegúrese de que el rollo de papel está cortado correctamente. Si el papel está cargado incorrectamente, el arrollamiento natural del papel podrá provocar que se caiga al suelo en lugar de depositarse en la bandeja.

### Las impresiones no se apilan correctamente en la bandeja de papel

- Puede haber llegado al final del rollo de papel. El arrollamiento natural que se produce hacia el final del rollo puede causar problemas de apilado. Cargue un rollo nuevo o retire las impresiones a mano según vayan saliendo de la impresora.
- Si está mezclando impresiones o agrupando juegos de varios tamaños diferentes, podrán producirse problemas de apilado debido a los distintos tamaños de papel en la bandeja.



## Error de imagen

- [La imagen está incompleta](#)

En esta sección se describen las acciones que debe realizar cuando la impresión aparece en blanco, se imprime parcialmente o está [recorte](#)

- [La imagen impresa es incorrecta](#)

Se explica por qué la imagen:

- aparece en una parte del área de impresión
- queda rotada de manera imprevista
- se imprime como una imagen espejo
- aparece distorsionada o es ininteligible
- queda superpuesta sobre otra imagen
- no se ve afectada por los valores de las plumas.
- no obedece los comandos de formato de página y rotación.

- [Otras fuentes de información](#)

En esta sección se enumeran otras fuentes de información relativa a los problemas de imagen.



## La imagen está incompleta

- [La impresión queda completamente en blanco](#)
- [La salida impresa sólo contiene una impresión parcial](#)
- [La imagen está recortada](#)
- [Una impresión de eje largo aparece recortada](#)



## La impresión queda completamente en blanco

Si el valor del lenguaje de gráficos ajustado en el panel frontal es Automático (el valor por defecto), pruebe con los otros valores: (HP-GL/2 para un archivo HP-GL/2, etc., y vuelva a enviar el archivo).

## La salida impresa sólo contiene una impresión parcial

- ¿Ha pulsado **Cancelar** o **Avanzar y cortar hoja** antes de que la impresora recibiese todos los datos? Si es así, habrá finalizado la transmisión de datos y deberá volver a imprimir la página (normalmente no será necesario pulsar Avanzar y cortar hoja para descargar la impresión).
- El valor de **Configuración E/S > Espera E/S** puede ser demasiado corto. Desde el menú del panel frontal puede aumentar el valor de Espera E/S y volver a enviar la impresión.
- El archivo tal vez sea demasiado grande para la memoria de la impresora. Puede instalar más memoria en la impresora; consulte [Memoria](#).
- Puede existir un problema de comunicaciones entre el ordenador y la impresora. Compruebe el cable de interface.
- Asegúrese de que los valores del software son correctos para el tamaño de página seleccionado en ese momento (p. ej., impresiones de eje largo).



## La imagen está recortada

- Esto normalmente indica que existe una discrepancia entre el área de impresión real del papel cargado y el área de impresión definida en el software. Para obtener detalles generales sobre las áreas de impresión y el tamaño de página, consulte [Área imprimible](#).
- Compruebe el área de impresión real para el tamaño de papel que está cargado en la impresora (área de impresión = tamaño del papel menos los márgenes). Para obtener detalles sobre el tamaño del papel y los márgenes, consulte [Área imprimible](#).
- Compruebe lo que el software entiende por área de impresión (puede ser “área imprimible” o “área reproducible”). Por ejemplo, algunas aplicaciones de software dan por sentado que las áreas de impresión estándar son mayores que las utilizadas en esta impresora.
- Compruebe que la orientación del papel es la misma definida en el software. La opción **Papel >Formt. pág. >Rotar** del panel frontal cambia la orientación de la impresión y, en un rollo de papel, la orientación de la página. Es posible que una imagen rotada impresa en un rollo de papel pueda recortarse ligeramente con el fin de conservar el tamaño de página correcto, tal y como se explica en [Tamaño de página](#).
- Tal vez haya solicitado la rotación de la página de vertical a apaisado en papel que no sea suficientemente ancho, por ejemplo, una página de tamaño D/A1 rotada en un rollo de tamaño D/A1.
- Si es necesario, cambie el área de impresión en el software.
- El archivo tal vez sea demasiado grande para la memoria de la impresora.

## Una impresión de eje largo aparece recortada

- ¿Admite su software impresiones de eje largo?
  - ¿Ha especificado un tamaño de papel adecuado en el software?
  - Asegúrese de que la opción **Formt. pág. > Tamaño** de la impresora está ajustada a **Área con tinta**.
  - Tal vez no disponga de suficiente memoria.



## La imagen impresa es incorrecta

- [La imagen aparece en una parte del área de impresión](#)
- [La imagen aparece rotada de manera imprevista](#)
- [La impresión es una imagen espejo del original](#)
- [La impresión está distorsionada o es ininteligible](#)
- [Aparecen dos imágenes superpuestas en la misma hoja](#)
- [Los valores de las plumas parecen no surtir ningún efecto](#)
- [No funciona Formato de página o Rotar](#)

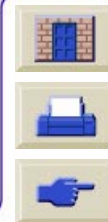

## La imagen aparece en una parte del área de impresión

- ¿Es demasiado pequeño el tamaño de página configurado en el software?
- ¿Está seguro de que el software no piensa que la imagen se halla en un cuadrante de la página?
- Si no es así, ello indicará que existe una incompatibilidad entre el software y la impresora.
- ¿Está configurado el software para esta impresora? Para obtener información general, consulte el **Póster de Configuración**. Para obtener información acerca de su software, consulte la documentación suministrada con el controlador.
- Si sigue sin encontrar una solución, pruebe a cambiar el valor del lenguaje de gráficos de la impresora en el panel frontal  
(**Configuración > Leng. gráf.**).

## La imagen aparece rotada de manera imprevista

- Compruebe el valor de **Papel > Formt. pág. > Rotar** en el panel frontal.
- Si las opciones Cola y Agrupamiento están activadas, las páginas se podrán rotar automáticamente para ahorrar papel. Consulte [Rotación de una imagen](#).

## La impresión es una imagen espejo del original

- Compruebe el valor de **Papel > Formt. pág. > Espejo** en el panel frontal.



## La impresión está distorsionada o es ininteligible

- El cable de interface entre el ordenador y la impresora puede estar dañado. Pruebe con otro cable para ver si se corrige el problema.
- Si ha conectado el ordenador al puerto paralelo de la impresora, asegúrese de que está utilizando un cable de interface paralelo original de HP.
- Dependiendo del software, los controladores y los RIPs que esté utilizando con la impresora, habrá distintas soluciones a este problema. Consulte la documentación del usuario del proveedor para obtener más detalles.

## Aparecen dos imágenes superpuestas en la misma hoja

- El valor de Configuración E/S / Espera E/S puede ser demasiado largo. En el menú del panel frontal, reduzca el valor y vuelva a imprimir la imagen.

## Los valores de las plumas parecen no surtir ningún efecto

- o bien: los ha cambiado en Ajustes plumas / Definir paleta, pero se ha olvidado de seleccionar la paleta en Ajustes plumas / Paleta,
- o: esperaba que se seleccionasen los valores de pluma definidos por el software, pero en el panel frontal no se ha ajustado Ajustes plumas / Paleta a Software,
- o: ha cambiado el valor en el panel frontal, pero la impresora no lo ha tenido en cuenta porque no se ha cambiado el valor del controlador.

## No funciona Formato de página o Rotar

- La impresora no puede rotar imágenes [trama](#). Si el archivo contiene datos de trama (normalmente, imágenes que tienen una amplia zona de relleno y sombreado que se ha digitalizado en el software), no podrá rotar la impresión.
  - El controlador no lo permite.





## Otras fuentes de información

Si no encuentra la solución a su problema en este apartado, podrá consultar las siguientes fuentes de ayuda.

- La documentación suministrada con el controlador que está utilizando para gestionar la salida impresa desde la aplicación de software a la impresora.

Por ejemplo, la documentación electrónica e impresa incluida en los siguientes controladores suministrados con la impresora:

- AutoCAD™ controladores para Windows
- Controladores para Windows
- La documentación de los controladores HP-GL/2 suministrada con el software de aplicación.



## Otros problemas

- [Problemas de comunicaciones](#)

En esta sección se describen problemas habituales que pueden surgir con la comunicación entre el ordenador y la impresora.

- [Si la impresora no imprime](#)

Se indican causas habituales de los fallos de impresión.

- [La impresora parece demasiado lenta](#)

Se enumeran razones por las que la impresión puede ser demasiado lenta.

- [La impresora tarda demasiado en imprimir un agrupamiento](#)

Se explica la causa por la que la impresora espera demasiado para imprimir un agrupamiento.



## Problemas de comunicaciones

### Síntomas:

- La pantalla del panel frontal no muestra **Procesando** cuando está enviando un trabajo a la impresora.
- El ordenador muestra un mensaje de error cuando se intenta imprimir.
- El ordenador o la impresora se bloquea (permanecen inactivos) mientras tiene lugar la comunicación. Sin embargo, tenga en cuenta que grandes impresiones pueden tardar mucho en imprimirse.
- La salida impresa muestra errores aleatorios o inexplicables (faltan líneas, gráficos impresos parcialmente, etc.).

### Cómo resolver el problema:

- ¿Ha seleccionado la impresora correcta en el software?
- ¿Funciona correctamente la impresora cuando imprime desde otro software?
- Si la impresora está conectada a una red, pruebe a utilizarla cuando está conectada directamente a su ordenador a través del puerto paralelo o USB.
- Si la impresora está conectada al ordenador a través de otros dispositivos intermedios, como cajas de conmutación, cajas de memoria intermedia, adaptadores de cable, convertidores de cable, etc., pruebe a conectarla directamente a su ordenador.
- Pruebe con otro cable de interface. Para obtener detalles de los cables admitidos, consulte [Especificaciones de conexión](#).
- Asegúrese de que el valor del lenguaje gráfico es el correcto; consulte [Cambio del lenguaje de gráficos](#)

### Tamaño de archivo y de memoria

No existe una relación directa entre el tamaño de un archivo en el ordenador y la memoria utilizada en la impresora para imprimir ese archivo. De hecho, debido a la compresión de archivos (y a la complejidad general), a menudo es imposible calcular cuánta memoria se utilizará. Esto significa que algunas impresiones extensas trabajarán bien, pero algunas pequeñas puede que no y tendrá que añadir más memoria a la impresora.



## Si la impresora no imprime

- Tal vez se trate de un problema de alimentación. Si no se produce ninguna actividad en la impresora y no se enciende ninguno de los indicadores del panel frontal, verifique que el cable de alimentación está conectado correctamente y asegúrese de que llega electricidad a la toma de corriente.
- Tal vez se trate de un problema con el controlador de la aplicación. ¿Está configurado el software para esta impresora? Para obtener información general, consulte el *Póster de Configuración*. Para obtener información acerca de su software, consulte la documentación suministrada con el controlador.
- El archivo tal vez sea demasiado grande para la memoria de la impresora. Éste será el caso si en el panel frontal aparece el mensaje “Memoria agotada - Datos perdidos”. Compruebe si aparece algún mensaje de error en el monitor del ordenador (algunos controladores permiten elegir un modo de impresión diferente) y pruebe a enviar el archivo de nuevo.
- Si sigue experimentando problemas, consulte [Cómo obtener ayuda](#).

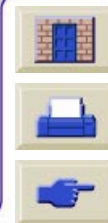

## La impresora parece demasiado lenta

- ¿Ha especificado la calidad de impresión **Óptima** en el panel frontal? En el modo de calidad Óptima se tarda más en imprimir.
- ¿Especificó el tipo de papel correcto cuando cargó el papel? Para obtener detalles de los tipos de papel que puede especificar en el panel frontal, consulte [\(Tipos de papel\)](#). Para averiguar el valor actual definido para el tipo de papel de la impresora, consulte [Obtención de información sobre papel en rollo o en hojas](#).
- Quizá sea necesario sustituir el cabezal de impresión; consulte [Sustitución de los cabezales](#).
- ¿Ha especificado un tiempo de secado manual en el panel frontal? Cambie el tiempo de secado a Automático; consulte [Sistema de impresión](#).
- Si la impresora se encuentra en el modo Rápida y el archivo que está imprimiendo contiene áreas con tinta de alta densidad, la impresora tal vez tenga que reducir su velocidad para compensar estas áreas.

## La impresora tarda demasiado en imprimir un agrupamiento

Cambie el valor de espera de Agrupar. Consulte [¿Cuánto tiempo espera la impresora para recibir otro archivo?](#).

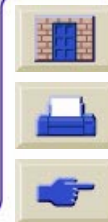

## Cómo obtener ayuda

- [Atención al cliente HP](#)

Describe el programa de atención al cliente de HP.

- [Qué debe hacer antes de llamarnos](#)

Información sobre lo que debe hacer antes de ponerse en contacto con el centro local de atención al cliente de HP.

- [HP DesignJet Online](#)

Cómo obtener ayuda y otra información a través de World Wide Web.



## Atención al cliente HP

Como proveedor de asistencia, deseamos ayudarle a mantener su impresora en perfecto estado de funcionamiento. La atención al cliente de HP ofrece una asistencia galardonada para asegurar que saque el máximo partido de su impresora HP DesignJet.

El folleto Atención al cliente de Hewlett-Packard suministrado con la impresora contiene detalles sobre la manera de ponerse en contacto con su centro local de atención al cliente de HP.

La atención al cliente de HP proporciona una experiencia de soporte demostrada y aprovecha las nuevas tecnologías para proporcionar a los clientes un soporte único y completo. Los servicios incluyen la configuración e instalación, herramientas de resolución de problemas, actualización de garantías, servicios de reparación e intercambio, soporte telefónico y a través de World Wide Web, actualizaciones de software y servicios de automantenimiento.

Para obtener más información sobre la atención al cliente de HP, visítenos en: [www.hp.com/go/support](http://www.hp.com/go/support).



## Qué debe hacer antes de llamarnos

1. Consulte las sugerencias de localización de problemas incluidas en este capítulo y
  - en la documentación del controlador oportuno que se suministra con esta impresora (para usuarios que envíen archivos PostScript o utilicen Microsoft Windows).
  - Si tiene instalados controladores de software y RIPs de otras marcas, consulte su documentación del usuario.
2. Si el problema parece estar relacionado con la aplicación de software, póngase en contacto en primer lugar con el proveedor del software.
3. Si sigue experimentando problemas, consulte el folleto *Servicios de asistencia de HP* que se suministró con esta impresora. Este documento contiene una lista completa de diversos servicios de asistencia disponibles para ayudarle a resolver los problemas que pueda experimentar la impresora.
4. Si llama a una de las oficinas de Hewlett-Packard, tenga a mano la siguiente información para ayudarnos a responder a sus preguntas con mayor rapidez:
  - La impresora que está utilizando (el número de producto y el número de serie, que figuran en la etiqueta situada en la parte posterior de la impresora).
  - El ordenador que está utilizando.
  - Cualquier equipo o software especial que esté utilizando (por ejemplo, programas de cola de impresión, redes, cajas de conmutación, módems o controladores de software especiales).
  - El cable que está utilizando (código de producto) y dónde lo compró.
  - El tipo de interface utilizado en la impresora (paralelo o red).
    - El nombre y la versión del software que esté utilizando en ese momento.
    - Si el problema se trata de un error del sistema, aparecerá un número de error; tome nota del número de error y téngalo a mano. Consulte la [Si la impresora no imprime](#).





## HP DesignJet Online

Acceso directo a HP y a la información que desea, cuando la necesita. ¡Dese de alta!

[www.hp.com/go/designjet](http://www.hp.com/go/designjet)

**HP DesignJet Online** es un “club de usuarios” gratuito en World Wide Web que se ofrece exclusivamente a los usuarios de impresoras HP DesignJet. Una vez que se haya dado de alta, el usuario tiene acceso ilimitado a una serie de servicios útiles, y se hace hincapié en la “utilidad”, puesto que *no* se trata de una página Web orientada a las ventas.

HP ofrece a los usuarios las siguientes formas de comunicación:

- un boletín informativo trimestral que ofrece sugerencias de uso, instrucciones técnicas y ejemplos de aplicaciones para las impresoras HP DesignJet disponibles en todo el mundo
- información completa sobre la manera de ponerse en contacto con el servicio de atención al cliente de HP en todo el mundo
- una herramienta electrónica de localización de problemas *HP DesignJet Diagnosis*
- un calendario de actos y programas relacionados con las impresoras HP DesignJet
- acceso electrónico a vídeos de formación y determinados documentos para usuarios
- notificación inmediata de información sobre nuevos productos

Los usuarios pueden comunicarse con HP de las siguientes maneras:

- enviando sus comentarios sobre las características de las impresoras HP DesignJet
- poniéndose en contacto automáticamente con el servicio de atención al cliente de HP a través de la herramienta de localización de averías, que permite a HP realizar un seguimiento del problema
- y planteando a expertos preguntas técnicas relacionadas con la impresión en gran formato



Por último, la comunicación entre usuarios incluye la oportunidad de ganar premios presentando referencias con éxito relacionadas con el uso de sus impresoras HP DesignJet, así como un foro de debate en el que los usuarios pueden compartir sus experiencias y solicitar asesoramiento a sus compañeros profesionales.

**HP DesignJet Online** está disponible en inglés, alemán, francés, italiano, español y portugués.



# Panel frontal

El panel frontal de la impresora es un interface de fácil uso que da acceso a un conjunto completo de funciones de impresión. También ofrece información sobre los consumibles de tinta, que se actualiza continuamente.

- [El panel frontal](#)
- [Estructura de los menús](#)
- [Desplazamiento por el sistema de menús](#)
- [Descripciones de los mensajes](#)

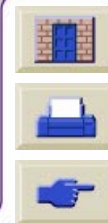

# El panel frontal

El panel frontal es el principal medio a través del cual puede cambiar el comportamiento de la impresora, aparte de cualquier control que la aplicación de software en uso pudiera suministrar. El panel frontal de la impresora contiene las siguientes áreas funcionales:





## Teclas de desplazamiento

La sección de presentación del panel frontal consta de una pantalla LCD y las cinco teclas de desplazamiento siguientes:

Las siguientes teclas le permiten desplazarse por los menús mostrados en la pantalla:

- Las teclas **arriba** ▲ y ▼ **abajole** permiten desplazarse por los distintos elementos de una lista de menús.
- La tecla **Menú** le lleva a la pantalla principal. **Cancela** cualquier opción que no haya seleccionado todavía pulsando la tecla **Intro**.
- La tecla **Atrás** le lleva a la pantalla anterior.
- La tecla **Intro** selecciona la opción de la lista de menús y le convierte en el valor actual. Si necesita realizar subselecciones, esta tecla le lleva a ellas; de lo contrario, le llevará a la pantalla anterior.



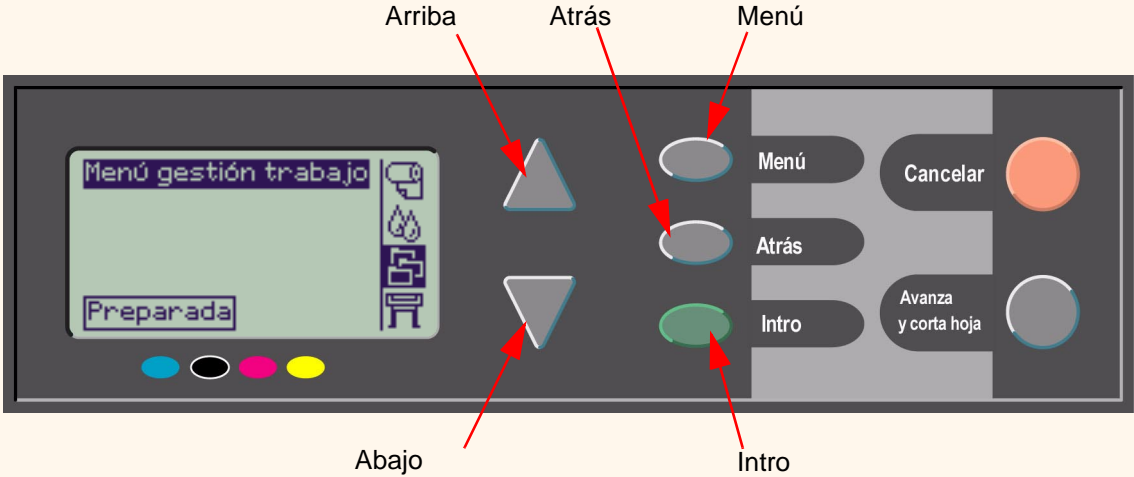

## Pantalla de presentación

La pantalla de presentación del panel frontal muestra el menú principal (las palabras mostradas podrán variar).

**NOTA:** Siempre puede llegar al menú principal pulsando la tecla Menú.

Después de un breve periodo de tiempo, la pantalla siempre mostrará el menú de papel principal con el **menú de gestión de trabajo** activo.

Menú activo

Información  
informativo

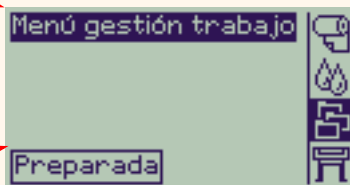

Icono del menú de papel

Icono del menú de tinta

Icono del menú de gestión de trabajo

Icono del menú de configuración

En el **menú de gestión del trabajo** se muestra un [Ejemplo de desplazamiento](#).

Mensaje  
de error





## Teclas de acción

La tecla **Cancelar** cancela la operación actual de la impresora (impresión o preparación para la impresión). También cancelará la selección de menú actual y volverá al menú principal si hay una opción del menú resaltada.



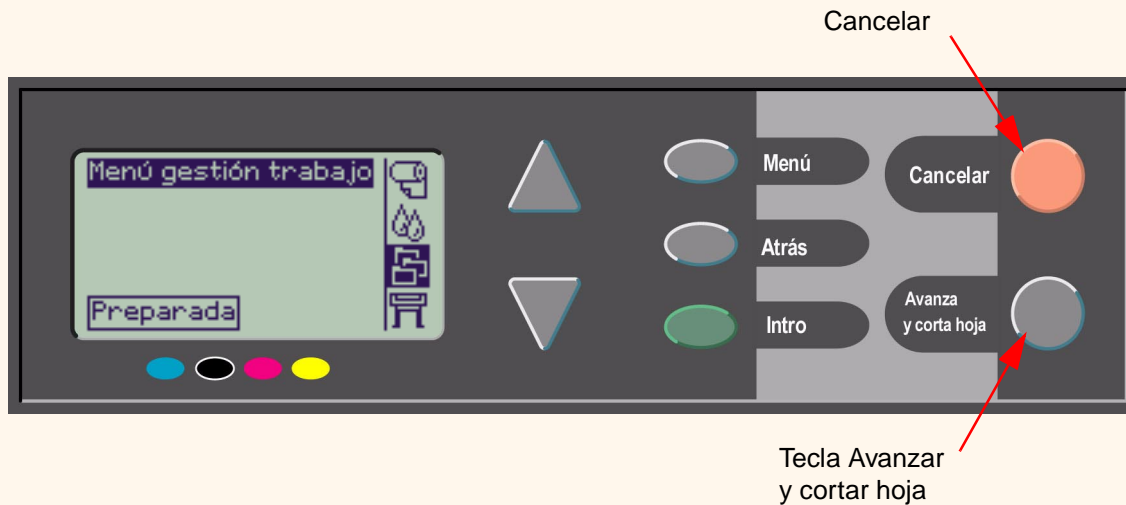

La tecla **Avanzar y cortar hoja** expulsa la hoja o hace avanzar el rollo y lo corta.





# Estructura de los menús

La pantalla del panel frontal muestra las cuatro clases de opciones de menú disponibles, representadas por iconos específicos. Haga clic en el icono para visualizar su estructura de menú.

-  [Menú de papel](#)
-  [Menú de tinta](#)
-  [Menú de gestión de trabajo](#)
-  [Menú de configuración](#)



# Menú de papel

Haga clic en la opción de menú para desplazarse al tema relevante.

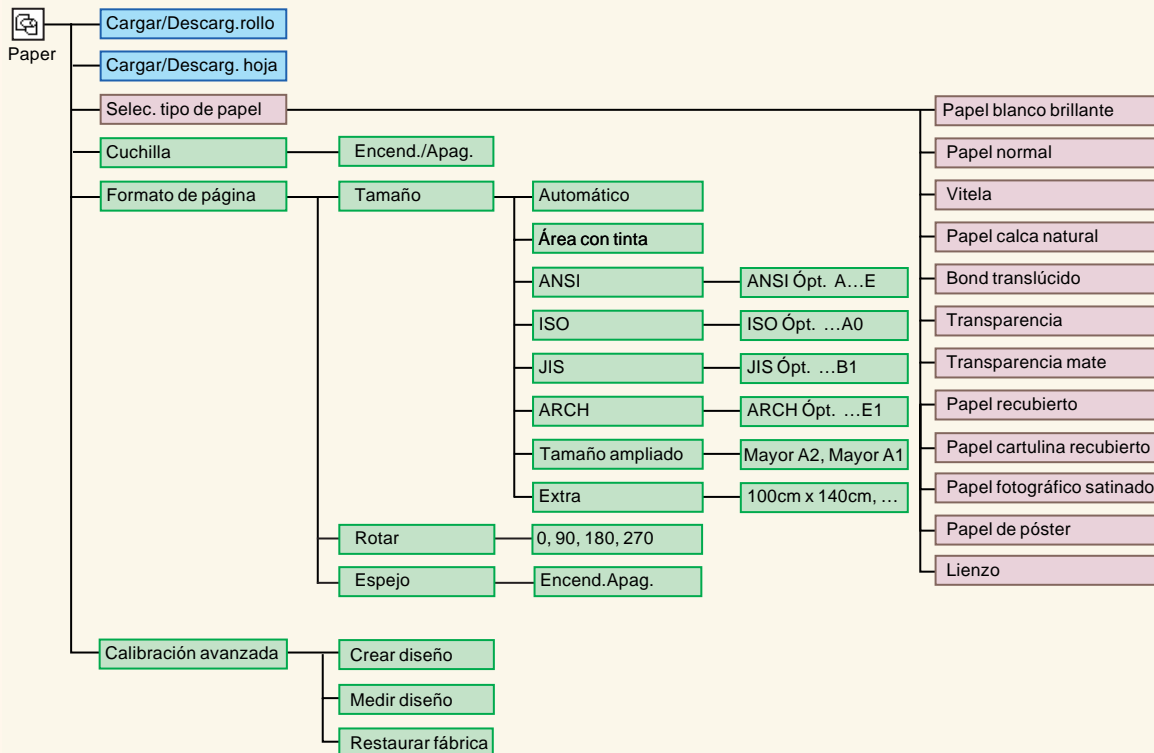

■ Las opciones del menú dependen del tipo de papel cargado
 ■ Solo aparece si hay papel cargado
 ■ Elementos que siempre aparecen



# Menú de tinta

Haga clic en la opción de menú para desplazarse al tema relevante.

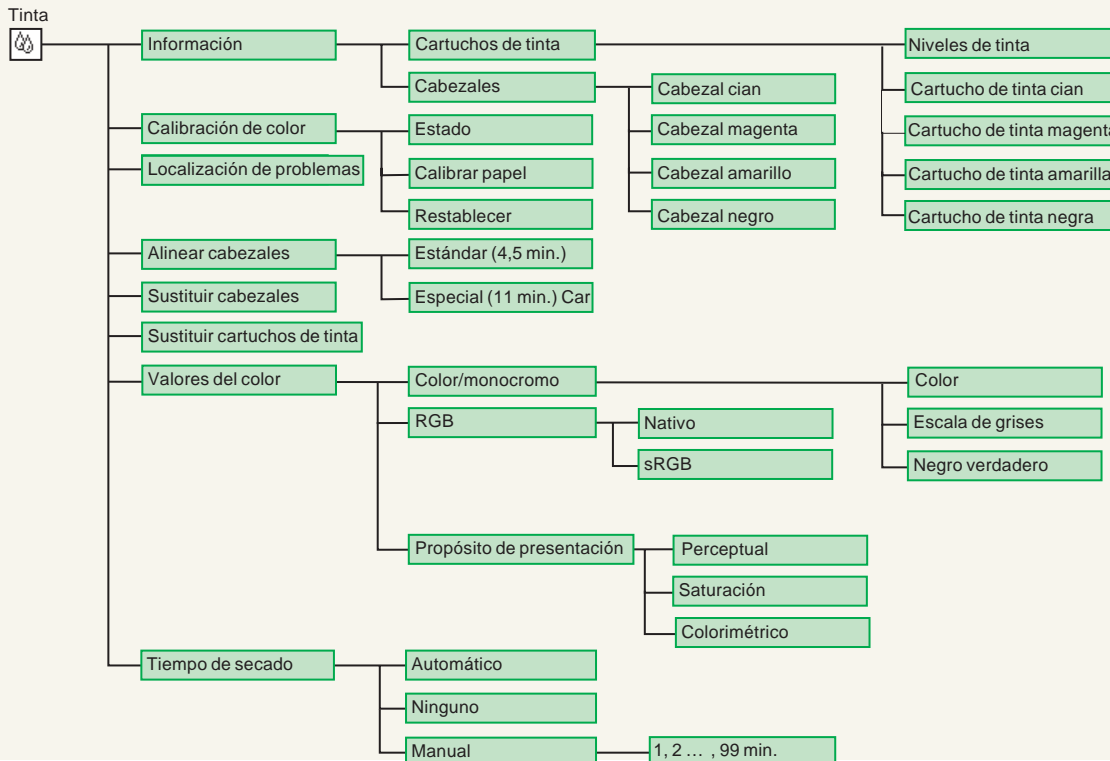

## Menú de gestión de trabajo

Haga clic en la opción de menú para desplazarse al tema relevante.

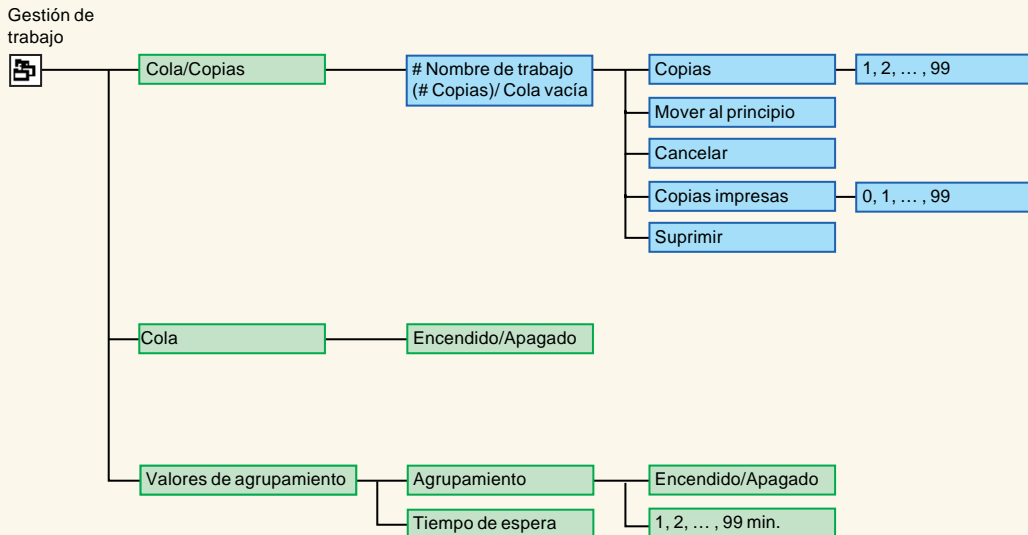

Las opciones del menú dependen del estado de la cola de trabajos o del estado del trabajo seleccionado en ese momento



# Menú de configuración

Haga clic en la opción de menú para desplazarse al tema relevante.

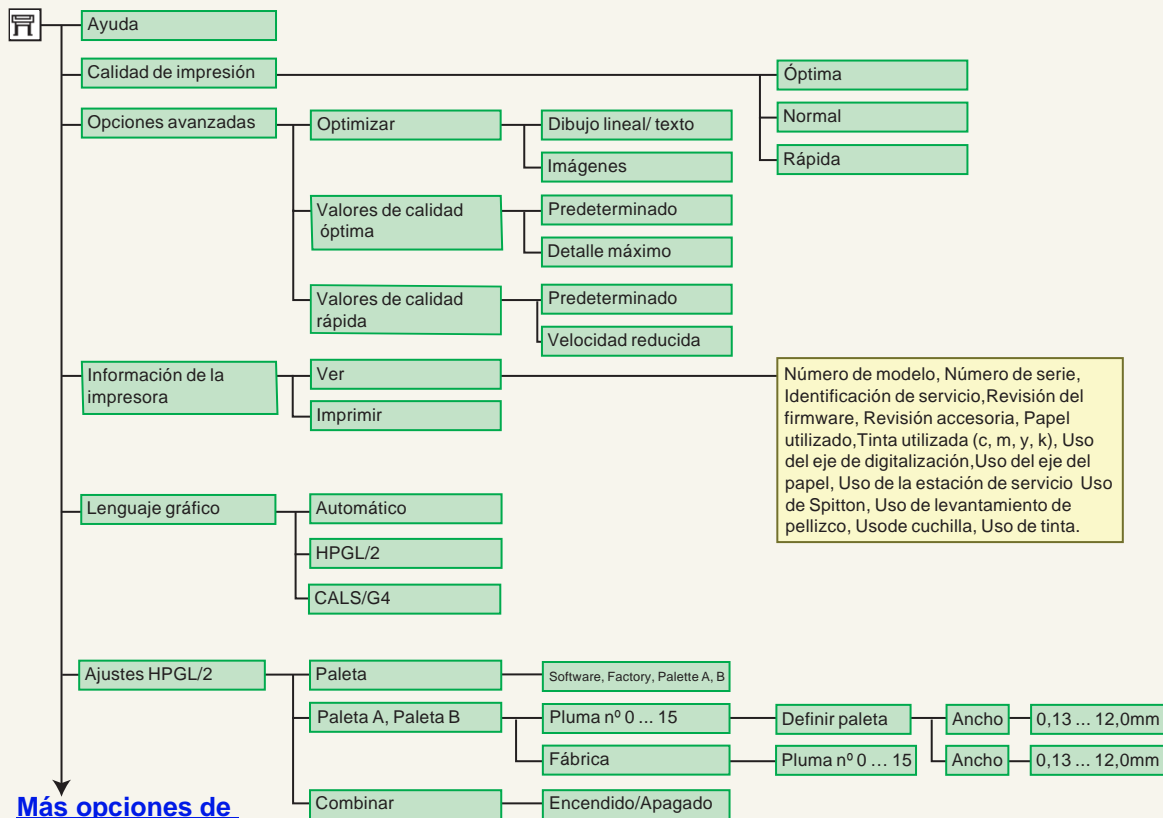

[Más opciones de](#)

## Menú de configuración, continuación

Haga clic en la opción de menú para desplazarse al tema relevante.

### Opciones del menú

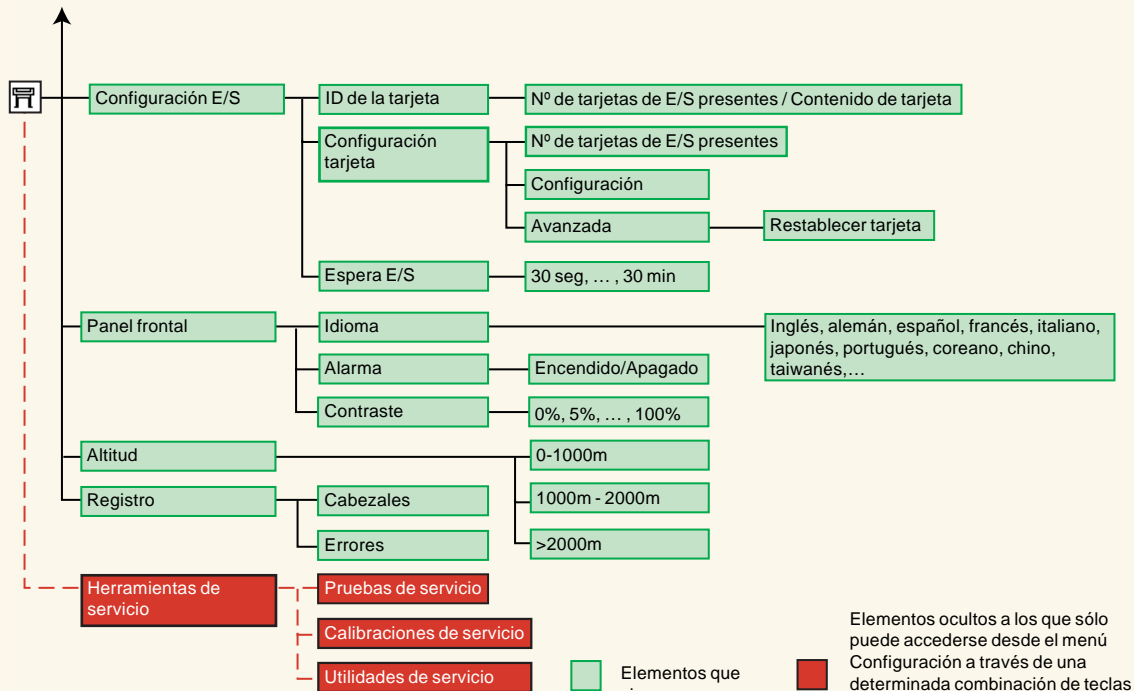

■ Elementos que siempre aparecen

■ Elementos ocultos a los que sólo puede accederse desde el menú Configuración a través de una determinada combinación de teclas



## Desplazamiento por el sistema de menús

Desde el nivel superior del sistema de menús puede desplazarse por los menús mediante las teclas de la pantalla. Las opciones de menú que van seguidas del símbolo mayor que (>) indican que hay disponible otro nivel de opciones de menú.

Pulse la tecla **Atrás** para volver al anterior nivel de menús, sin cambiar ninguna selección del menú.

Pulse la tecla **Menú** para volver al nivel superior, sin cambiar ninguna selección del menú. Aparecerán los cuatro iconos de menú.

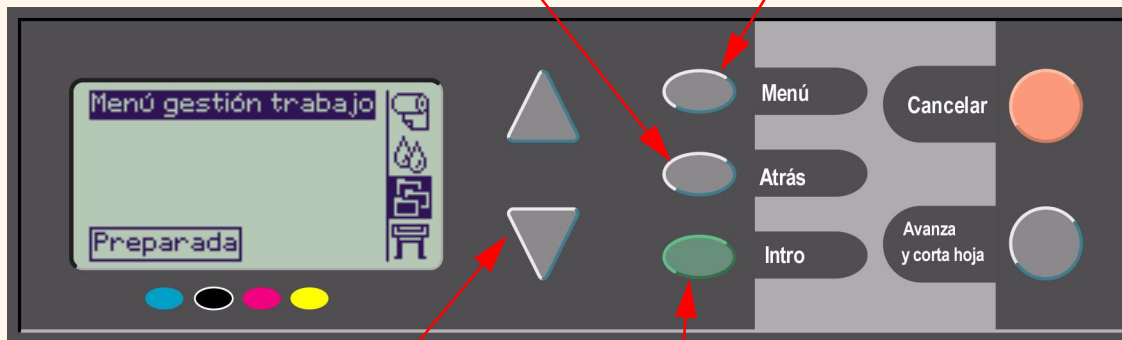

Pulse las teclas **Arriba** ▲ y **Abajo** ▼ para desplazarse hacia arriba y hacia abajo por los menús o las opciones de menú.

Pulse **Intro** para:

- seleccionar un menú y desplazarse al siguiente nivel de menú
- cambiar el valor de la opción de menú seleccionada

Consulte [Ejemplo de desplazamiento](#) para obtener una breve descripción general del sistema de menús.



## Ejemplo de desplazamiento

En esta sección se muestra un ejemplo típico de cómo desplazarse por los menús para configurar una opción de impresión específica.

### Cómo ajustar el tiempo de secado de la tinta a dos minutos

El diagrama de la estructura de menús del panel frontal para las [Menú de tinta](#) opciones avanzadas muestra que la ruta de acceso a la opción de tiempo de secado es:

menú Tinta  → **Tiempo secado**

Siga el procedimiento siguiente para ajustar el tiempo de secado de la tinta a dos minutos.

#### Ejemplo de desplazamiento para definir el tiempo de secado

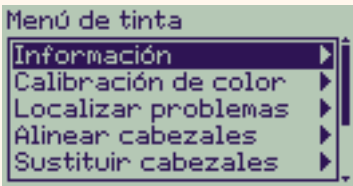

Acción principal	Pantalla	Resultado
1. Utilice las teclas <b>Arriba</b> ▲ y <b>Abajo</b> ▼ para resaltar el <b>icono de menú de tinta</b> .		Aparecerá resaltado el icono de menú <b>Tinta</b> para permitirle seleccionar las opciones del menú <b>Tinta</b> .
2. Pulse la tecla <b>Intro</b> para abrir el menú <b>Tinta</b> de la impresora.		La pantalla mostrará el menú <b>Tinta</b> para permitirle seleccionar el tiempo de secado.

[Continuación...](#)





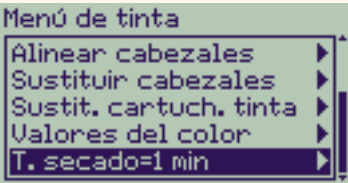

## Ejemplo de desplazamiento para definir el tiempo de secado (Continuación)

Acción principal	Pantalla	Resultado
3. Utilice las teclas <b>Arriba</b> ▲ y <b>Abajo</b> ▼ para resaltar la opción de menú <b>Tiempo secado</b> .		La pantalla mostrará la opción <b>Tiempo secado</b> resaltada.
4. Pulse la tecla <b>Intro</b> para abrir el menú <b>Tiempo secado</b> .		La pantalla mostrará el menú <b>Tiempo secado</b> para permitirle seleccionar el tipo de tiempo de secado que necesita.
5. Utilice las teclas <b>Arriba</b> ▲ y <b>Abajo</b> ▼ para resaltar la opción de menú <b>Manual</b> .		La pantalla mostrará la opción <b>Manual</b> resaltada.

[Anterior...](#)[Continuación...](#)

## Ejemplo de desplazamiento para definir el tiempo de secado (Continuación)

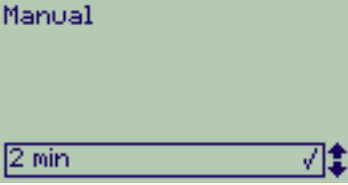
Acción principal	Pantalla	Resultado
6. Pulse la tecla <b>Intro</b> para abrir el menú de definición del tiempo de secado <b>Manual</b> .		La pantalla mostrará el menú de definición del tiempo de secado <b>Manual</b> para permitirle seleccionar el tiempo de secado que necesita.
7. Pulse una vez la tecla <b>Arriba</b> ▲ para seleccionar dos minutos.		La pantalla mostrará el menú de definición del tiempo de secado <b>Manual</b> con dos minutos seleccionados.
8. Pulse la tecla <b>Intro</b> para ajustar el tiempo de secado a dos minutos.		Si la alarma del panel frontal está activada, se emitirá una breve señal acústica para confirmar el cambio. Una marca de verificación (✓) en el lado derecho del campo confirma el valor.

[Anterior...](#)[Continuación...](#)

**Ejemplo de desplazamiento para definir el tiempo de secado (Continuación)**

Acción principal	Pantalla	Resultado
9. Pulse la tecla Superior para volver al menú de nivel superior.		La pantalla mostrará el menú <b>Tinta</b> .

[Anterior...](#)

## Descripciones de los mensajes

A continuación se incluye una lista de los mensajes de error mostrados en la pantalla del panel frontal. Si es necesario realizar alguna acción, aparecerá en *cursiva* en la columna **Explicación y acción**. Los mensajes aparecen en orden alfabético. En las descripciones de los procedimientos oportunos que aparecen en otras partes de este *documento* se incluyen otros mensajes mostrados en el panel frontal, como indicaciones.

### Mensajes del panel frontal

Mensaje	Explicación y acción
<p>Abrir la ventana y comprobar que la cubierta de los cabezales está cerrada correctamente</p>	<p>Ha sustituido uno o más cabezales y la verificación de la impresora ha detectado que la cubierta de los cabezales no está bien cerrada. <i>Abra la ventana y compruebe la cubierta de los cabezales. El procedimiento está descrito en el procedimiento <a href="#">Sustitución de los cabezales</a></i></p> <p><b>Nota:</b> Este mensaje puede aparecer también cuando se haya producido un atasco de papel, ya que la impresora no puede detectar la razón exacta del problema. En este caso puede que tenga que apagar la impresora o incluso desconectar el cable de alimentación de la máquina para poder solucionar el problema. Consulte la <a href="#">Eliminación de un atasco de papel</a>.</p>

*Para mostrar más mensajes, haga clic en el botón [Página siguiente](#).*



## Mensajes del panel frontal (Continuación)

Mensaje	Explicación y acción
<p>Abrir la ventana y comprobar que los cabezales de configuración están instalados correctamente</p>	<p>Durante la puesta en marcha, que se produce cuando instala la impresora por primera vez, tendrá que instalar los cabezales de configuración. Estos cabezales especiales no se pueden utilizar para imprimir, pero se deben utilizar cuando se haya apagado la impresora. La impresora ha detectado que los cabezales de configuración no se han instalado correctamente.</p> <p><i>Abra la ventana y siga las instrucciones para volver a instalar o cambiar la posición de los cabezales de configuración. Póngase en contacto con HP si no tiene los cabezales de configuración o si no se pueden instalar correctamente.</i></p>
<p>Aviso de cabezales Calidad deficiente de impresión</p> 	<p>Ha ocurrido un problema con uno o más de los cabezales. Los cabezales siguen siendo funcionales. El problema se detectó durante el alineación de los cabezales, o bien durante la localización de problemas. Si ha completado la rutina, el sistema no fue capaz de limpiar completamente los cabezales.</p> <p><i>Debería consultar el <a href="#">Procedimiento de localización de problemas</a> para corregir cualquier problema de calidad de imagen que puedan ser aparentes; como alternativa, debería sustituir los cabezales (consulte <a href="#">Sustitución de los cabezales</a>).</i></p>
<p>Aviso: cabezales no alineados</p>	<p>La impresora ha detectado que los cabezales no se han alineado desde la última vez que se sustituyeron.</p> <p><i>Debe alinear los cabezales seleccionando <b>Alinear cabezales</b> en el menú <b>Tinta</b>.</i></p>

*Para mostrar más mensajes, haga clic en el botón [Página siguiente](#).*



## Mensajes del panel frontal (Continuación)

Mensaje	Explicación y acción
Aviso: calibración de color no realizada en este tipo de papel	La impresora ha detectado que las calibraciones de color no se han realizado en este tipo de papel, y el sistema está configurado para realizarlas. <i>Para calibrar el color para el tipo actual de papel, seleccione el menú <b>Tinta</b> → <b>Calibración del color</b> → <b>Calibrar papel</b>.</i>
Aviso: deben realizarse las calibraciones del equipo. Consulte las instrucciones en la guía.	Se han perdido las calibraciones de color para el papel que hay cargado. <i>Siga el procedimiento descrito en <a href="#">Calibración avanzada</a>.</i>
Cabezales desconocidos Pulse INTRO para continuar	La impresora no ha reconocido los cabezales como cabezales aprobados por HP, aunque la impresora puede utilizarlos aún. <i>Pulse la tecla <b>Intro</b>.</i>
Cabezales no alineados Papel demasiado pequeño alinear cabezales Pulse INTRO para continuar	Ha sustituido uno o más cabezales pero la impresora ha detectado que no ha cargado el papel suficientemente ancho para el proceso de alineación. <i>Pulse la tecla <b>Intro</b> para cargar papel más largo, o la tecla <b>Cancelar</b> para parar la carga.</i>

*Para mostrar más mensajes, haga clic en el botón **Página siguiente**.*



## Mensajes del panel frontal (Continuación)

Mensaje	Explicación y acción
Cabezales no alineados Tipo de papel no válido alinear cabezales Pulse INTRO para continuar	Ha sustituido uno o más cabezales pero la impresora ha detectado que no ha cargado el tipo adecuado de papel para el proceso de alineación. <i>Pulse la tecla <b>Intro</b> para cargar el tipo de papel adecuado, o la tecla <b>Cancelar</b> para parar la carga.</i>
Cartuchos de tinta desconocidos Pulse INTRO para continuar	La impresora no reconoció los cartuchos de tinta como cartuchos de tinta aprobados por HP, y al menos uno de ellos es nuevo. <i>Pulse la tecla <b>Intro</b>.</i>
Diseño no encontrado Por favor, vuelva a cargarlo	La impresora está intentando digitalizar el diseño de calibración, pero no se encontró el diseño. <i>Vuelva a cargar la hoja que se imprimió en la parte <b>Crear diseño</b> de la rutina de calibración.</i>
El borde derecho de la hoja está demasiado alejado de la línea de carga Pulse INTRO para volver a intentarlo o CANCELAR para interrumpirlo	Durante la carga de una hoja de papel, la impresora ha detectado que el papel está situado demasiado a la izquierda; debe estar alineado cerca de la línea azul pintada en el lado derecho de la platina. <i><b>O bien:</b> pulse la tecla <b>Intro</b> para reiniciar el procedimiento de carga, o: pulse la tecla <b>Cancelar</b> para cancelar la carga del papel.</i>

*Para mostrar más mensajes, haga clic en el botón **Página siguiente**.*



## Mensajes del panel frontal (Continuación)

Mensaje	Explicación y acción
El borde derecho del rollo está demasiado alejado de la línea de carga Pulse INTRO para volver a intentarlo o CANCELAR para interrumpirlo	El papel se encuentra fuera de los márgenes de la línea de carga, demasiado alejado de la línea donde debería cargarse. <b>O bien:</b> pulse la tecla <b>Intro</b> para reiniciar el procedimiento de carga, <b>o:</b> pulse la tecla <b>Cancelar</b> para cancelar la carga del papel.
El borde derecho del rollo está demasiado alejado de la línea de carga Pulse INTRO para volver a intentarlo o CANCELAR para interrumpirlo	Durante la carga de un rollo de papel, la impresora ha detectado que el papel está situado demasiado a la izquierda; debe estar alineado con la línea azul pintada en el lado derecho de la platina. <b>O bien:</b> pulse la tecla <b>Intro</b> para reiniciar el procedimiento de carga, <b>o:</b> pulse la tecla <b>Cancelar</b> para cancelar la carga del papel.
El papel cargado está demasiado torcido Pulse INTRO para volver a intentarlo o CANCELAR para interrumpirlo	Durante la carga del papel, la impresora ha detectado que el papel está demasiado torcido, es decir, no se ha cargado suficientemente recto. (Por "torcido" se entiende el ángulo entre el borde real del papel y la línea correcta.) <b>O bien:</b> pulse la tecla <b>Intro</b> para reiniciar el procedimiento de carga, <b>o:</b> pulse la tecla <b>Cancelar</b> para cancelar la carga del papel.
Error de alineación debido a los cabezales Pulse INTRO para mostrar los cabezales defectuosos	La impresora estaba alineando los cabezales, pero detectó un error debido a que algunos de los cabezales no están imprimiendo correctamente. Se ha detenido la alineación. Pulse la tecla <b>Intro</b> .

Para mostrar más mensajes, haga clic en el botón *Página siguiente*.





## Mensajes del panel frontal (Continuación)

Mensaje	Explicación y acción
<p>Error de alineación Pulse INTRO para continuar</p>	<p>La impresora estaba alineando los cabezales, pero detectó un error. Se ha detenido la alineación. <i>Pulse la tecla <b>Intro</b>.</i></p>
<p>Error de calibración de color Pulse INTRO para continuar</p>	<p>La impresora estaba realizando una calibración de su sistema de color, pero detectó un error. <i>Pulse la tecla <b>Intro</b>.</i></p>
<p>Es necesario alinear los cabezales. Cargue papel y seleccione Alinear cabezales. Pulse INTRO para finalizar</p>	<p>La impresora ha detectado que se deben alinear los cabezales. <i>Pulse la tecla <b>Intro</b> para continuar. Cargue un papel o un rollo de papel y seleccione <b>Alinear cabezales</b> en el <b>menú Tinta</b>. Consulte <a href="#">Alineación de cabezales</a>.</i></p>
<p>Es necesario alinear los cabezales. Pulse INTRO para alinear</p>	<p>La impresora ha detectado que se deben alinear los cabezales. <i>Pulse la tecla <b>Intro</b> para alinearlos. Consulte <a href="#">Alineación de cabezales</a>.</i></p>
<p>Es necesario sustituir los cartuchos de tinta</p> 	<p>La impresora ha detectado que uno o más de los cartuchos de tinta no están presentes o han experimentado un error, tal y como indican las cruces intermitentes. Los cuatro iconos representan, de izquierda a derecha, los cartuchos de tinta cian (●), negra (●), magenta (●) y amarilla (●). <i>Para obtener una explicación de los iconos y del procedimiento de sustitución, consulte <a href="#">Cartuchos de tinta</a>.</i></p>

*Para mostrar más mensajes, haga clic en el botón [Página siguiente](#).*

## Mensajes del panel frontal (Continuación)

Mensaje	Explicación y acción
<p>Fin de la localización de problemas  Volver a la impresión normal  Si el problema persiste, seleccione de nuevo Localización de problemas  Pulse INTRO para continuar</p>	<p>La impresora ha finalizado la rutina de Localización de problemas y en esta fase no realizará más limpiezas en los cabezales, ya que esto podría dañar a los otros. Sin embargo, según la evaluación que usted ha indicado, es necesario limpiar los cabezales porque hay defectos en la impresión de diagnóstico.  <i>Pulse la tecla <b>Intro</b>. Vuelva después a sus actividades de impresión normales. Si el problema vuelve a aparecer, intente utilizar de nuevo la <b>Localización de problemas</b> o seleccione <b>Sustituir cabezales</b> en el panel frontal (en el <b>menú</b>Sistema de impresión) para sustituir los cabezales defectuosos.</i></p>
<p>Formato de papel desconocido  Vuelva a cargar el papel</p>	<p>El formato (rollo u hoja) del papel cargado en la impresora es desconocido.  <i>Para resolver este problema, vuelva a cargar el papel siguiendo el procedimiento normal. Consulte <a href="#">Carga de rollo de papel</a> o <a href="#">Carga de hojas de papel</a>.</i></p>
<p>Hoja demasiado larga  Compruebe que no se trata de un rollo  Pulse INTRO para volver a intentarlo o CANCELAR para interrumpirlo</p>	<p>Ha solicitado a la impresora que cargue una hoja de papel, pero la hoja parece ser demasiado larga.  <i>Compruebe que el papel no es un rollo.</i>  <b>O bien:</b> pulse la tecla <b>Intro</b> para volver a intentar cargar la hoja, <b>o:</b> pulse la tecla <b>Cancelar</b> para detener el proceso. Si el papel está en un rollo, siga las instrucciones descritas en <a href="#">Carga de rollo de papel</a></p>

Para mostrar más mensajes, haga clic en el botón Página siguiente.



## Mensajes del panel frontal (Continuación)

Mensaje	Explicación y acción
<p>Hoja no cargada Cargue la hoja que contiene el diseño impreso</p>	<p>La impresora está intentando digitalizar el diseño de calibración, pero no se encontró la hoja. <i>Cargue la hoja que se imprimió en la parte <b>Crear diseño</b> de la rutina de calibración.</i></p>
<p>HP no será responsable de los daños que pueda provocar el uso de cabezales de otras marcas. Sustituir Continuar</p>	<p>La impresora ha determinado que uno o más de los cabezales no son productos HP. La garantía de la impresora sólo es válida cuando se utilizan cabezales HP. Hewlett-Packard no asume responsabilidad alguna por los daños causados a la impresora como consecuencia del uso de cabezales de otras marcas. <i>Si desea sustituir los cabezales de otra marca, seleccione <b>Sustituir</b> y pulse la tecla <b>Intro</b>. De lo contrario, seleccione <b>Continuar</b> y pulse <b>Intro</b> para continuar.</i></p>
<p>HP será responsable de los daños que pueda provocar el uso de cabezales de otras marcas. Sustituir Continuar</p>	<p>La impresora ha determinado que uno o más de los cartuchos de tinta no son productos HP. La garantía de la impresora sólo es válida cuando se utiliza tinta HP. Hewlett-Packard no asume responsabilidad alguna por los daños causados a la impresora como consecuencia del uso de cartuchos de tinta de otras marcas. <i>Si desea sustituir los cartuchos de tinta de otra marca, seleccione <b>Sustituir</b> y pulse la tecla <b>Intro</b>. De lo contrario, seleccione <b>Continuar</b> y pulse <b>Intro</b> para continuar.</i></p>

*Para mostrar más mensajes, haga clic en el botón **Página siguiente**.*



## Mensajes del panel frontal (Continuación)

Mensaje	Explicación y acción
Instale los cartuchos que faltan antes de cambiar los cabezales	Está sustituyendo los cabezales, pero la impresora ha detectado que faltan uno o más cartuchos. Los cartuchos de tinta que faltan se deben instalar antes de sustituir los cabezales. <i>Siga el procedimiento para <a href="#">Sustitución de los cabezales</a>. Pulse la tecla <b>Intro</b> o <b>Cancelar</b> para continuar.</i>
Instale los cartuchos que faltan y sustituya los cartuchos vacíos antes de cambiar los cabezales	Está sustituyendo los cabezales, pero la impresora ha detectado que algunos cartuchos están vacíos y otros faltan. Debe sustituir los cartuchos vacíos e instalar los que faltan antes de cambiar los cabezales. <i>Siga el procedimiento para <a href="#">Sustitución de los cartuchos de tinta</a>. Pulse la tecla <b>Intro</b> o <b>Cancelar</b> para continuar.</i>
La sustitución de cabezales no está disponible ahora. Cancele los trabajos de impresión antes de sustituirlos.	Ha solicitado a la impresora la sustitución de uno o más cabezales, pero la impresora está ocupada imprimiendo un trabajo y no puede atender su petición en este momento. <i><b>O bien:</b> pulse la tecla <b>Cancelar</b> para cancelar el trabajo que se está imprimiendo en este momento y vuelva a seleccionar <b>Sustituir cabezales</b> (en el menú <b>Tinta</b>), <b>o:</b> espere hasta que termine de imprimirse el trabajo (y no haya más trabajos en la cola de impresión) y vuelva a seleccionar <b>Sustituir cabezales</b> (en el menú <b>Tinta</b>).</i>

*Para mostrar más mensajes, haga clic en el botón [Página siguiente](#).*



## Mensajes del panel frontal (Continuación)

Mensaje	Explicación y acción
Localización de problemas necesita papel para producir una impresión de diagnóstico	La utilidad Localización de problemas ha detectado que no hay papel cargado en la impresora. <i>Cargue un rollo de papel.</i>
Los cabezales no son funcionales Sustituir los cabezales Cancelar impresión	La impresora está intentando imprimir un trabajo, pero ha detectado que existe un problema con los cabezales. Puede sustituir los cabezales o cancelar la impresión. <i>Seleccione la opción deseada y pulse la tecla <b>Intro</b>. Si decide sustituirlos, le indicarán cuáles son los que faltan o fallan.</i>
Los cartuchos caducan en: nn días	Uno o más de los cartuchos están a punto de caducar. “nn” es el número de días que restan hasta la fecha de caducidad del cartucho que caducará antes. Los cartuchos que están a punto de caducar aparecen indicados debajo de este mensaje. <i>Para obtener una explicación del procedimiento de sustitución, consulte <a href="#">Sustitución de los cartuchos de tinta</a> .</i>
Los cartuchos de tinta tienen que ser funcionales. Sustitúyalos antes de sustituir los cabezales	Ha intentado sustituir los cabezales, pero la impresora ha detectado que hay cartuchos de tinta incorrectos. Los cartuchos de tinta se deben sustituir antes de sustituir los cabezales. <i>En primer lugar sustituya los cartuchos de tinta defectuosos, vacíos o que faltan y, a continuación, cambie los cabezales. Consulte <a href="#">Sustitución de los cartuchos de tinta</a> y <a href="#">Sustitución de los cabezales</a> .</i>

*Para mostrar más mensajes, haga clic en el botón [Página siguiente](#).*



## Mensajes del panel frontal (Continuación)

Mensaje	Explicación y acción
<p>Mensaje Selección Sustituir cabezales</p> 	<p>La impresora ha detectado que uno o más de los cabezales no están presentes o han experimentado un error, tal y como indican las cruces intermitentes. Los cuatro iconos representan, de izquierda a derecha, los cabezales de tinta cian (●), negra (●), magenta (●) y amarilla (●). <i>Para obtener una explicación del procedimiento de sustitución, consulte <a href="#">Sustitución de los cabezales</a>.</i></p>
<p>No se encontró el borde de la hoja Compruebe que los bordes de la hoja son opacos Pulse INTRO para volver a intentarlo o CANCELAR para interrumpirlo</p>	<p>Durante la carga de una hoja, la impresora no pudo detectar el borde lateral del papel. Una posible causa es que el material sea transparente; sólo se admiten materiales opacos. <b>O bien:</b> pulse la tecla <b>Intro</b> para reiniciar el procedimiento de carga, <b>o:</b> pulse la tecla <b>Cancelar</b> para cancelar la carga del papel.</p>
<p>No se encontró el borde del rollo Compruebe que los bordes del rollo son opacos Pulse INTRO para volver a intentarlo o CANCELAR para interrumpirlo</p>	<p>Durante la carga de un rollo, la impresora no pudo detectar el borde lateral del papel. Una posible causa es que el material sea transparente; sólo se admiten materiales opacos. <b>O bien:</b> pulse la tecla <b>Intro</b> para reiniciar el procedimiento de carga, <b>o:</b> pulse la tecla <b>Cancelar</b> para cancelar la carga del papel.</p>

*Para mostrar más mensajes, haga clic en el botón [Página siguiente](#).*



## Mensajes del panel frontal (Continuación)

Mensaje	Explicación y acción
No se pudo iniciar el sistema de impresión Llame al representante de servicio de HP	El sistema no puede realizar correctamente la puesta en marcha. <i>Llame al técnico de servicio de HP para solicitar ayuda.</i>
No se pudo preparar el sistema de impresión Abra la ventana para comprobar los cabezales de configuración	Durante la puesta en marcha del sistema de impresión, ha fallado la purga del sistema y la impresora le está preguntando si ha finalizado la preparación. <i>Compruebe los cabezales de configuración y luego siga las instrucciones del panel frontal y responda a las preguntas que aparezcan.</i>
Opción no disponible en este momento	Ha seleccionado una opción del menú que no está disponible en este momento. (La impresora puede estar ocupada, sin tinta, sin papel, etc.)
Papel agotado	Se ha agotado el papel de la impresora mientras imprimía el diseño de calibración. <i>Cargue una hoja o un rollo con una longitud mínima de 65 cm y una anchura de, al menos, 50 cm .</i>

*Para mostrar más mensajes, haga clic en el botón [Página siguiente](#).*





## Mensajes del panel frontal (Continuación)

Mensaje	Explicación y acción
Papel colocado incorrectamente	El papel no está colocado correctamente en la impresora. O bien se encuentra fuera de los márgenes de la línea de carga o se ha movido demasiado con respecto a su posición anterior. <i>Para resolver este problema, vuelva a cargar el papel siguiendo el procedimiento normal. Consulte <a href="#">Carga de rollo de papel</a> y <a href="#">Carga de hojas de papel</a>.</i>
Papel demasiado grande para digitalizar el diseño después de imprimirlo	Durante la carga de papel para la rutina de calibración, la impresora ha detectado que el papel no se podrá cargar más tarde cuando se necesite para la digitalización. El tamaño mínimo necesario para la impresión es de 65 cm de longitud y 50 cm de anchura . <i>Cargue una hoja más pequeña que cumpla este requisito mínimo.</i>
Papel demasiado grande Pulse INTRO para volver a intentarlo o CANCELAR para interrumpirlo	Durante la carga de papel en la impresora (rollo u hoja), ésta ha detectado que o bien es demasiado ancho o demasiado largo (sólo en caso de hojas) para poder cargarlo correctamente. <i>Pulse la tecla <b>Intro</b> para cargar papel más pequeño, o la tecla <b>Cancelar</b> para parar la carga.</i>
Papel demasiado pequeño para imprimir el diseño	El papel cargado no es suficientemente grande para contener el diseño de calibración del eje del papel. Cargue una hoja o un rollo con una longitud mínima de 65 cm y una anchura de, al menos, 50 cm .

*Para mostrar más mensajes, haga clic en el botón [Página siguiente](#).*





## Mensajes del panel frontal (Continuación)

Mensaje	Explicación y acción
Papel demasiado pequeño para una impresión de diagnóstico	La utilidad Localización de problemas ha detectado que la hoja cargada en la impresora es demasiado pequeña para producir la <b>impresión de diagnóstico</b> . <i>Cargue un rollo de papel o una hoja de tamaño A3 o mayor.</i>
Papel demasiado pequeño para alinear cabezales Cargue un tamaño mayor para alinear Pulse INTRO para continuar	El papel cargado no es suficientemente grande para contener el diseño de alineación. <i>Descargue el papel (seleccione <b>Descargar rollo</b> o <b>Descargar hoja</b> en el <b>menú Papel</b>) y luego cargue papel que sea lo suficientemente grande (al menos un tamaño A4 de carta apaisado para alineación Estándar, o tamaño A3/B apaisado para alineación Especial.</i>
Papel demasiado pequeño Pulse INTRO para volver a intentarlo o CANCELAR para interrumpirlo	Durante la carga de papel en la impresora (rollo u hoja), ésta ha detectado que o bien es demasiado estrecho o demasiado corto (sólo en caso de hojas) para poder cargarlo correctamente. <i>Pulse la tecla <b>Intro</b> para cargar papel más largo, o la tecla <b>Cancelar</b> para parar la carga.</i>
Papel no encontrado Pulse INTRO para volver a intentarlo o CANCELAR para interrumpirlo	Durante la carga del papel, la impresora ha detectado que no se ha cargado el papel. <b>O bien:</b> pulse la tecla <b>Intro</b> para reiniciar el procedimiento de carga, <b>o:</b> pulse la tecla <b>Cancelar</b> para cancelar la carga del papel.

*Para mostrar más mensajes, haga clic en el botón **Página siguiente**.*



## Mensajes del panel frontal (Continuación)

Mensaje	Explicación y acción
Papel no presente Cargue papel para imprimir el diseño de calibración	Se ha desencadenado la rutina de calibración del eje del papel sin que haya papel cargado. <i>Cargue el papel; consulte <a href="#">Calibración avanzada</a> para obtener detalles de la rutina.</i>
Posiblemente se haya producido un atasco 1. Abra la ventana 2. Apague la impresora 3. Elimine el atasco del paso de papel 4. Encienda la impresora 5. Alinee los cabezales	Tal vez haya papel atascado en la impresora. (La impresora ha detectado que un motor está bloqueado y la causa más probable es un atasco de papel; sin embargo, podrá deberse a otra causa.) <i>Siga estos pasos para comprobar el paso de papel, tal y como se describe en <a href="#">Eliminación de un atasco de papel</a>. Cuando haya desatascado el papel, es muy aconsejable que alinee los cabezales, ya que es muy posible que se hayan alineado incorrectamente debido al atasco de papel.</i>
Problema detectado durante la calibración	Se ha detectado un problema general durante la <a href="#">Calibración avanzada</a> rutina. <i>Responda a los demás mensajes que aparezcan en el panel frontal, e indique si se trata de problemas de tinta o de papel, y vuelva a intentar la <b>rutina</b> de Calibración avanzada.</i>
Problemas detectados en cartuchos de tinta Continúe con el proceso y sustitúyalos Pulse INTRO para continuar	Se ha producido un error en los cartuchos de tinta durante la preparación del sistema de impresión. <i>Pulse la tecla <b>Intro</b> y siga las instrucciones mostradas para sustituir los cartuchos de tinta defectuosos.</i>

*Para mostrar más mensajes, haga clic en el botón [Página siguiente](#).*



## Mensajes del panel frontal (Continuación)

Mensaje	Explicación y acción
Se recomienda realizar la calibración del avance del papel. Pulse INTRO para calibrar	Le recomendamos realizar la rutina de calibración avanzada para asegurarse de obtener la calidad de impresión óptima. <i>Pulse la tecla <b>Intro</b> para crear el diseño de calibración. Consulte la <a href="#">Calibración avanzada</a>.</i>
Se recomienda realizar la calibración del avance del papel. Cargue papel y seleccione calibración del avance del papel. Pulse INTRO para finalizar	Le recomendamos realizar la rutina de calibración avanzada para asegurarse de obtener la calidad de impresión óptima. <i>Cargue un papel o un rollo de papel y seleccione <b>Calibración avanzada</b> en el <b>menú</b> Papel. Consulte la <a href="#">Calibración avanzada</a>.</i>
Sustituya los cartuchos vacíos antes de cambiar los cabezales	Ha solicitado a la impresora que permita la sustitución de los cabezales, pero la impresora ha detectado que uno o más cartuchos están vacíos. Los cartuchos de tinta vacíos se deben sustituir antes de cambiar los cabezales. <i>Pulse la tecla <b>Intro</b> y siga el procedimiento para sustituir cartuchos vacíos, tal y como se describe en <a href="#">Sustitución de los cartuchos de tinta</a>.</i>
Tipo de papel desconocido Seleccione el tipo de papel	El tipo de papel cargado en la impresora es desconocido. <i>Seleccione un tipo de papel conocido en el menú de la impresora.</i>

*Para mostrar más mensajes, haga clic en el botón **Página siguiente**.*



## Mensajes del panel frontal (Continuación)

Mensaje	Explicación y acción
Tipo de papel no válido alinear cabezales Cambiar el tipo de papel para alinear Pulse INTRO para continuar	Ha pedido a la impresora que alinee el papel, pero ésta ha detectado que el tipo de papel cargado no es el adecuado para alinear los cabezales. El papel cargado no es suficientemente grande para contener el diseño de alineación. <i>Descargue el papel (seleccione <b>Descargar rollo</b> o <b>Descargar hoja</b> en el <b>menú Papel</b>) y cargue papel que sea el tipo adecuado para la alineación. Consulte <a href="#">Alineación de cabezales</a>.</i>
Vuelva a cargar el papel	Existe un error en el papel, tal y como aparece en otro mensaje. <i>Siga el proceso normal para volver a cargar el papel.</i>

*Para mostrar más mensajes, haga clic en el botón [Página siguiente](#).*



## Opciones de la impresora

La impresora dispone de numerosas opciones que puede utilizar para asegurar que la imagen que imprima tenga el aspecto deseado. Puede seleccionar los valores de la impresora en el panel frontal o en el controlador de la impresora. Un la mayoría de los casos, los valores del controlador prevalecerán sobre los valores del panel frontal.

**La ficha Opciones de impresión contiene los temas siguientes.**

- [Formato de página](#) trata del formato de la imagen y explica cómo utiliza los valores para obtener el formato deseado. También describe cómo controlar la orientación de la imagen en el papel.
- [Definición del tamaño de página en el panel frontal](#) explica cómo definir el tamaño de página en el panel frontal.
- [Aspecto de la imagen](#) describe cómo controlar la apariencia general de las impresiones.
- [Gestión de impresión](#) describe cómo gestionar de manera eficiente la impresión.
- [Configuración de la impresora](#) explica cómo establecer parámetros de configuración específicos de la impresora.



# Formato de página

- [Descripción de la página](#) explica cómo asegurar que obtenga las impresiones en el formato deseado.
- [Rotación de una imagen](#) describe cómo rotar la imagen.
- [Impresión de una imagen espejo](#) explica cómo imprimir una imagen espejo de la impresión.



## Descripción de la página

En esta sección se describe cómo asegurar que la impresora produzca la impresión en el formato de página deseado.

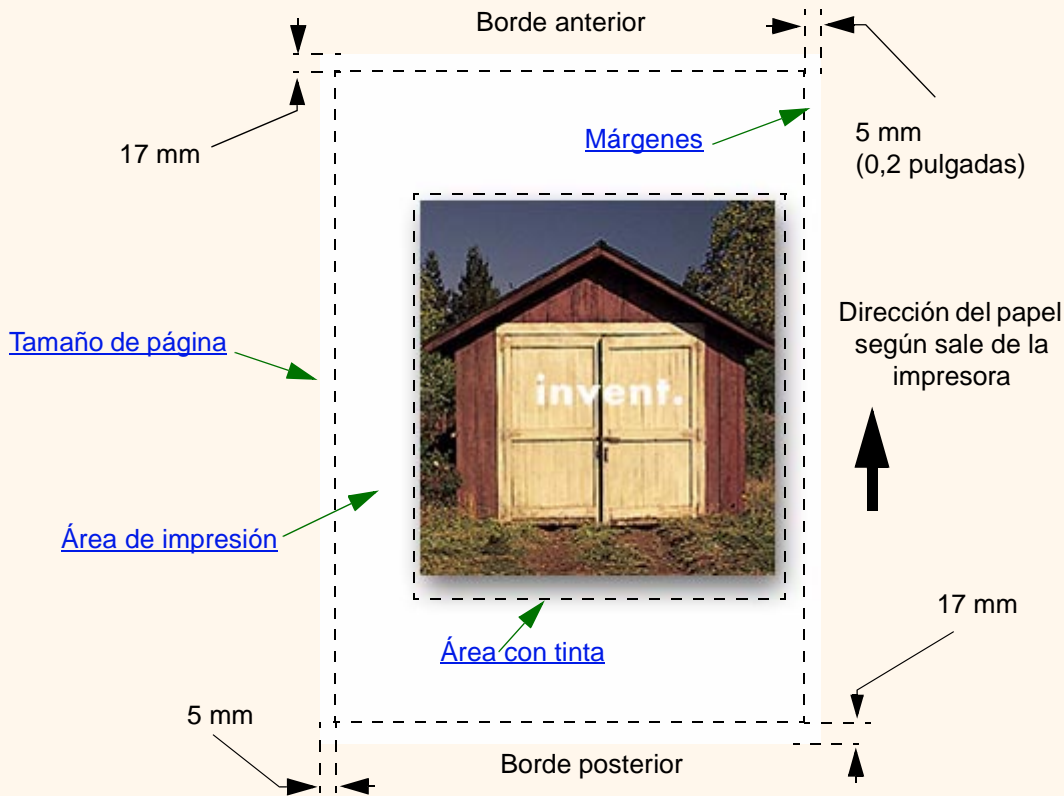



## Tamaño de página

El tamaño de página se puede especificar en el panel frontal o en el software y se puede denominar “tamaño de página”, “tamaño del papel”, etc., y las opciones disponibles incluyen, por ejemplo, ISO A3, ANSI Carta, Personalizado, etc. Si su software no define el tamaño de página en el archivo de impresión, deberá utilizar el valor del panel frontal. De lo contrario, el valor del software prevalecerá sobre el valor del panel frontal.

## Márgenes

Los márgenes se definen para asegurar que obtenga el máximo área imprimible en el papel. Los dos márgenes laterales son de 5,0 mm. Los valores de [margen](#) de los bordes anterior y posterior son de 17 mm.

## Área de impresión

El [Área de impresión](#) es el tamaño de página menos los márgenes. Si desea examinar una tabla que muestra las áreas de impresión de los tamaños de papel estándar, consulte [Área imprimible](#).

## Área con tinta

el área con tinta es el rectángulo más pequeño que contiene toda la imagen.





## Rotación de una imagen

En los temas siguientes se describen todos los aspectos de la rotación de un trabajo de impresión:

- [Rotación de trabajos \(HP-GL/2\)](#)
- [Tamaño de página y rotación](#)
- [¿Qué se rota?](#)

## Rotación de trabajos (HP-GL/2)

Si el software del controlador no especifica el valor de la rotación, podrá especificarlo en el panel frontal (*Papel > Página Formato > Rotar*).

## Tamaño de página y rotación

Observe que cuando se hace rotar un trabajo, se amplía el tamaño de página para evitar que se recorte la imagen, ya que los márgenes posterior y anterior no tienen el mismo tamaño que los márgenes laterales.

Al rotar una imagen se amplía el tamaño de página a lo ancho de la dirección del papel para asegurar que no se recorte el dibujo.



## ¿Qué se rota?

Con un rollo de papel, se hace rotar tanto la imagen como la orientación de la página.

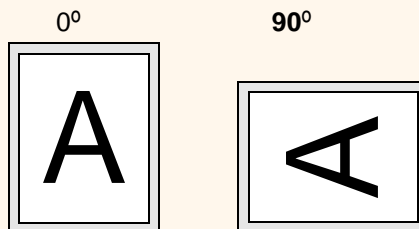

Observe que los márgenes estrechos siempre se encuentran en los lados izquierdo y derecho, independientemente de la orientación. El tamaño de página se ajusta para mantener el área de impresión y evitar que se recorte.

Con hojas de papel se hace rotar la imagen, pero se conserva la orientación de página especificada en el software. (Siempre debe cargar las hojas de papel con la orientación especificada en el software.)

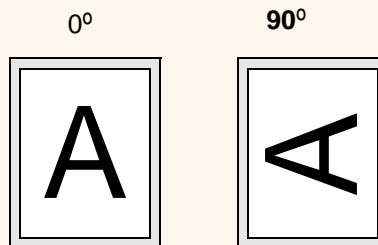

## Impresión de una imagen espejo

Si está utilizando papel transparente, denominado a veces retroiluminado, tal vez desee imprimir una imagen espejo de la impresión para que cuando se ilumine el papel desde la parte posterior aparezca en la orientación correcta. Puede hacerlo desde el panel frontal, sin tener que cambiar la imagen en el software.

Espejo desactivado

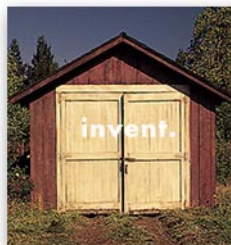

Espejo activado

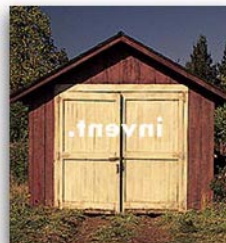

## Definición del tamaño de página en el panel frontal

- [Ajuste del tamaño de página en el panel frontal](#)  
Describe cómo y por qué debe ajustar el tamaño de página en el panel frontal.
- [Tamaño de página](#)  
Describe los diversos métodos para controlar el tamaño de página.
- [Tamaño de página e imágenes recortadas](#)  
Explica qué ocurre si elige un tamaño de página mayor que el papel que hay cargado en la impresora.
- [Tamaño de página y agrupamiento \(sólo con rollo de papel\)](#)  
Explica cómo afecta el tamaño de página a las funciones de cola y agrupamiento.



## Ajuste del tamaño de página en el panel frontal

Normalmente no tendrá que ajustar el tamaño de página desde el panel frontal, ya que el tamaño de página que ha seleccionado en el controlador HP prevalecerá sobre el tamaño de página seleccionado en la impresora. Sin embargo, en algunos casos tal vez sea necesario cambiar el valor predeterminado:

- Cuando desee ahorrar papel imprimiendo sólo el área con tinta de la impresión, más los márgenes. En este caso, ajuste *Formt. pág.* → *Tamaño* → *Área con tinta*.

Dependiendo del controlador que esté utilizando, quizá no sea necesario cambiar el tamaño de página en el panel frontal. El valor predeterminado de *Tamaño* (Software) en el menú *Formato de página* hace que la impresora busque la información del tamaño de página en el archivo de impresión: si se encuentra allí, la impresora lo utiliza.

Sin embargo, en algunos casos tal vez sea necesario cambiar el valor predeterminado:

- Si sólo desea imprimir el área con tinta, pero el controlador que está utilizando no especifica "[Área con tinta](#)".

En este caso, ajuste el valor de *Tamaño* en el menú *Formato de página* a *Área con tinta*.

Si puede seleccionar *Área con tinta* en su controlador, los valores del controlador prevalecerán sobre cualquier selección que realice en el menú del panel frontal.

- Si las impresiones que está creando tienen que ajustarse a un determinado estándar (por ejemplo, ISO o ANSI), pero el tamaño real de ese estándar no es importante. Por ejemplo, su tamaño de página tal vez deba ajustarse a un tamaño de página ISO estándar, pero no importa que el tamaño de página final sea ISO A4 o ISO A3.

En este caso, ajuste *Formt. pág.* → *Tamaño* a *ISO* → *Ópt.* o *ANSI* → *Ópt.* etc. La impresora utilizará el tamaño estándar más pequeño en el que quepa el área con tinta.



## Tamaño de página

La opción de Tamaño de página le permite seleccionar el tamaño de la página de su impresión. Las opciones se describen en la tabla siguiente. Si necesita ajustar el tamaño de página desde el panel frontal, hágalo antes de enviar el archivo desde el ordenador. La impresora determina el tamaño de una impresión cuando se recibe desde la aplicación.

**NOTA:** Los valores del controlador o de la aplicación prevalecerán sobre estos valores.

Formato de página	Tamaños disponibles	
Área con tinta	El tamaño de la página impresa es el <a href="#">Área con tinta</a> más los márgenes.	
Automático	La impresora busca una instrucción de tamaño de página en la impresión enviada. Si se encuentra allí, la impresora la utiliza. Si no, el tamaño de la página impresa será el área con tinta más los márgenes.	
ISO	ISO A, ISO A0/A1/A2/A3/A4 <sup>a</sup> Ópt.	El tamaño de la página impresa es exactamente el tamaño especificado. El tamaño de página más grande que puede especificar es E/A0.
ANSI	ANSI, ANSI E/D/C/B/A <sup>a</sup> Ópt.	
<a href="#">JIS</a>	JIS B, JIS B1/B2/B3/B4 <sup>a</sup> Ópt.	
ARCH	ARCH, ARCH E1/E/D/C/B/A <sup>a</sup> Ópt.	
Tamaño ampliado	Mayor que A1/A2	
Extra	100 x 140 cm, 42 x 59 pulgadas	

- La impresora elige el tamaño de página mas pequeño de entre las distintas opciones correspondientes que pueden dar cabida al área con tinta de la impresión. Por ejemplo, si se selecciona **ISO A Ópt.** y el área con tinta de la impresión está comprendida entre A3 y A4, la impresora elegirá A3 como tamaño de página.



## Tamaño de página e imágenes recortadas

Si especifica en su software un tamaño de página mayor que el papel que hay cargado en la impresora, ésta imprimirá lo que pueda, pero podrá recortar la imagen.

Papel A2 en la impresora

Zona  
recortada

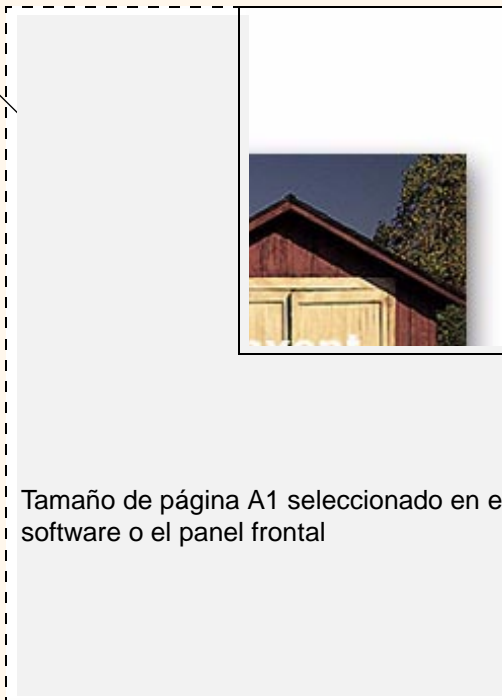

Tamaño de página A1 seleccionado en el  
software o el panel frontal



## Tamaño de página y agrupamiento (sólo con rollo de papel)

[Agrupar](#) significa situar dos o más páginas una al lado de otra en un rollo para ahorrar papel. Hay algunos casos en los que no se podrán agrupar las impresiones. Consulte la página [Agrupamiento de páginas](#) para obtener una descripción completa del agrupamiento.

Si la [cola](#) y el agrupamiento están activados, la impresora utilizará el tamaño de página para determinar qué páginas se agrupan y si se pueden rotar automáticamente durante el agrupamiento. Consulte la página [¿Cuándo intenta la impresora agrupar páginas?](#) para obtener información sobre las páginas que se pueden rotar automáticamente.





# Aspecto de la imagen

En estos temas se explica cómo controlar el aspecto de conjunto de las impresiones.

- [Opciones de imagen del panel frontal](#)  
explica cómo cambiar las paletas de colores HP-GL/2.
- [Impresión de imágenes en escala de grises](#)  
describe cómo imprimir imágenes de color en [escala de grises](#).
- [Velocidades de impresión y calidad de impresión](#)  
muestra tiempos de impresión típicos para cada modo de calidad de impresión.
- [Calidad de impresión](#)  
describe los distintos modos de impresión disponibles en la impresora.
- [Opciones avanzadas](#)  
describes los diferentes métodos de mejora de la calidad y optimización disponibles.



## Opciones de imagen del panel frontal

En estos temas se explica cómo puede controlar el aspecto de conjunto de sus impresiones desde el **panel frontal** en cuanto a:

- [Grosos y colores de pluma de las paletas internas](#)
- [Cambio del tratamiento de las líneas solapadas \(Combinar\)](#)

Algunas de las selecciones realizadas en el panel frontal afectarán al siguiente archivo que envíe desde el ordenador, no a las páginas que ya se encuentran en la cola de la impresora. Si es éste el caso, así se indicará en el tema oportuno.

Algunos de los controles están disponibles a través de los menús del panel frontal, como por ejemplo el grosor de la pluma, el color de pluma y las líneas solapadas. Las opciones de modo de impresión se controlan desde el panel frontal.

### ¿Cuándo utilizar el panel frontal?

Por defecto, la impresora acude al software para obtener información sobre todos los atributos enumerados anteriormente. Sin embargo, su controlador o aplicación podrá no proporcionar estos controles, o tal vez desee experimentar con diversos efectos, o probar con un cambio temporal, sin necesidad de modificar sus imágenes ni los valores del controlador.

Algunos de estos valores no afectan a la salida generada cuando se imprime desde la mayoría de las aplicaciones bajo Windows al utilizar un controlador HP-GL/2.



## Grosores y colores de pluma de las paletas internas

Las “plumas” mencionadas en estos temas corresponden a las plumas conceptuales de una [palette](#) de software, y no a los cabezales físicos de la impresora.

La impresora dispone de tres paletas de plumas:

- Fábrica
- Paleta A
- Paleta B

La paleta Fábrica no se puede modificar. Sin embargo, sí puede cambiar el grosor de línea y los valores de color de cada pluma en las otras dos paletas (Paletas A y B). En un principio, las tres paletas son idénticas. Cada paleta contiene 16 plumas que pueden incluir plumas de grosores diferentes y cualquier combinación de los 256 colores predefinidos de la impresora.

### Información relacionada

- [Para seleccionar una paleta](#)
- [Cambio de los valores de las paletas](#)
- [Cómo definir la paleta A](#)



## Para seleccionar una paleta

Para seleccionar una paleta a través del menú del panel frontal, vaya a la selección Definir paleta bajo Ajustes de HP-GL/2 y elija la paleta deseada. Consulte la [Menú de configuración](#).

En la tabla siguiente se describen las opciones de paletas.

Paleta	Comentarios
Software	La impresora acude al software para obtener los valores de las plumas y hace caso omiso de las tres paletas internas.
Paleta A	La impresora asigna los atributos definidos en la Paleta A a las plumas definidas en el software como 0 a 15.
Paleta B	La impresora asigna los atributos definidos en la Paleta B a las plumas definidas en el software como 0 a 15.
Fábrica	La impresora asigna los atributos definidos en la Paleta Fábrica a las plumas definidas en el software como 0 a 15.



## Cambio de los valores de las paletas

No puede cambiar la paleta Fábrica, pero sí puede definir las Paletas A y B como desee. Los valores predeterminados son Paleta, grosor:

Elemento	Opciones disponibles	Valores predeterminados
Paletas	Fábrica, A, B.	Fábrica
Plumas	0 a 15.	
Grosores (mm)	0.13, 0.18, 0.25, 0.35, 0.50, 0.65, 0.70, 0.80, 0.90, 1.00, 1.40, 2.00, 3.00, 5.00, 8.00, 12.00. Observe que 0,13 mm es un grosor de línea de un pixel a 300 ppp, y una línea de tres píxeles a 600 ppp.	0,13mm
Colores	0 a 255.	De la manera especificada en la impresión de la paleta.

[Cómo definir la paleta A](#)



## Cómo definir la paleta A

A continuación se describe cómo definir la Paleta A.

Instrucciones	Seleccione (utilizando las teclas ⏮)	A continuación pulse:
1.	<b>Menú de configuración</b>	Intro
2.	<b>HP-GL/2</b>	Intro
3. Seleccione Paleta A	<b>Definir paleta</b>	Intro
4.	<b>Paleta A</b>	Intro
5. Seleccione la pluma para cambiar (en este ejemplo 3).	<b>Pluma 3</b>	Intro
6. Aparecerá el grosor actual asignado a esta pluma, por ejemplo, Grosor=0,35 mm.	<b>Ancho = 0,13 mm</b>	Intro
7. Desplácese hasta el grosor deseado.	<b>0,35mm</b>	Intro > Atrás
8. Desplácese hasta Color. Aparecerá el color actual asignado a esta pluma (en este ejemplo, 4)	<b>Color = 4</b>	Intro
9. Desplácese hasta el color deseado.	<b>Color = 110</b>	Intro > Atrás
10. si tanto el color como el ancho son correctos (para pluma 3), presiones la tecla Atrás cuatro veces	<b>Pluma 3</b>	Superior

Repita este procedimiento para definir cada una de las plumas.

**NOTA:** La paleta que acaba de definir sólo surtirá efecto cuando la seleccione como la paleta actual, tal y como se explica en [Para seleccionar una paleta](#).



## Cambio del tratamiento de las líneas solapadas (Combinar)

La función Combinar controla el tratamiento de las líneas solapadas de una imagen. Hay dos valores, desactivado y activado. En la figura siguiente se muestra el efecto de cada valor.

### Combinar desactivado

#### (valor predeterminado)

Una línea posterior oculta una línea anterior allí dónde se solapan.

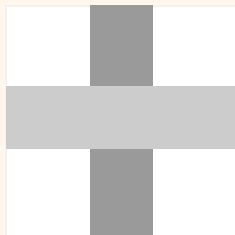

### Combinar activado

Las líneas solapadas y las zonas c relleno se combinan.

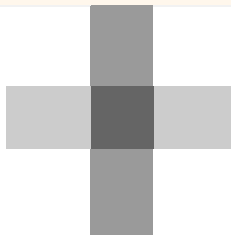

En algunas aplicaciones puede definir el valor de combinación desde el software. Los valores del software prevalecen sobre los valores del panel frontal.



## Impresión de imágenes en escala de grises

Habrás veces en que desee imprimir una imagen en color en escala de grises porque es más rápido. Por ejemplo:

- si desea un borrador en el que el color no es importante, por ejemplo, para comprobar que la imagen no se va a recortar
- si desea una versión para fotocopiarla en blanco y negro

Cuando elige la opción del *menú tinta Valores del color > Escala de grises* la impresora reproduce los colores como escalas de grises. Si desea utilizar sólo tinta negra para imprimir en escala de grises, deberá seleccionar el *Menú tinta Valores de color > opción negro verdadero*.

**NOTA:** No puede cambiar el valor de color/grises para las páginas que ya se encuentran en la cola de la impresora.

**NOTA:** El valor definido en los controladores HP-GL/2 podrá prevalecer sobre este valor.





## Velocidades de impresión y calidad de impresión

En la tabla siguiente se muestran algunos tiempos de impresión típicos (dibujos lineales a 20-25 °C y con una humedad relativa del 30-60%).

Tiempos de impresión típicos

Papel	Color/escala de grises	Calidad	Tamaño ANSI D	Tamaño ANSI E
			Tiempo (en segundos)	Tiempo (en segundos)
Blanco brillante	Color	Óptima	235	440
		Normal	120	225
		Borrador	45	85
	Escala de grises	Óptima	135	250
		Normal	80	150
		Borrador	45	80
Papel recubierto	Color	Óptima	490	980
		Normal	120	225
		Borrador	85	160
	Escala de grises	Óptima	325	625
		Normal	135	250

[Más tiempos de impresión](#)

### Tiempos de impresión típicos (Continuación)

Papel	Color/escala de grises	Calidad	Tamaño ANSI D	Tamaño ANSI E
			Tiempo (en segundos)	Tiempo (en segundos)
		Borrador	45	80
Papel recubierto de gramaje extra	Color	Óptima	490	980
		Normal	120	225
		Borrador	85	160
	Escala de grises	Óptima	435	870
		Normal	135	250
		Borrador	45	80
Papel satinado	Color	Óptima	630	1200
		Normal	435	830
		Borrador	325	620
	Escala de grises	Óptima	630	1200
		Normal	435	830
		Borrador	325	620



## Calidad de impresión

Puede definir la calidad de impresión general desde el panel frontal (*Configuración > Calidad de Impresión*).

En términos generales, elija:

- **Rápida** para conseguir la máxima productividad. Es idóneo para verificar impresiones cuando la calidad de impresión no es importante. Puede reducir la velocidad de impresión si dicha velocidad le está causando problemas de calidad de imagen con la [Valores de calidad rápida](#).
- **Normal** para conseguir una buena combinación de calidad de impresión y productividad. Es idóneo para producir dibujos lineales con una buena calidad de impresión a alta velocidad.
- **Óptima** para conseguir la calidad de imagen más alta. Puede aumentar la resolución de la configuración Óptima con la [Valores de calidad óptima](#).

Puede imprimir imágenes con distintos valores para determinar cuál ofrece la mejor combinación de rendimiento y calidad para su aplicación concreta.

Véase [Resolución de impresión](#) para obtener mayor información sobre qué resolución se utiliza con cada configuración de calidad de la impresión.



## Opciones avanzadas

La impresora **HP DesignJet 800** le ofrece varias funciones avanzadas de mejora de la calidad y la optimización para que pueda obtener los resultados de impresión que necesita.

- [Mejora de la calidad de las líneas y los detalles gráficos](#)
- [Valores de calidad óptima](#)
- [Valores de calidad rápida](#)



## Mejora de la calidad de las líneas y los detalles gráficos

La opción *optimizar* en el menú *Configurar* le permite seleccionar el modo correcto para el tipo de trabajo que está imprimiendo. Puede elegir entre dos modos: *Dibujo lineal/texto* e *Imágenes*.

La opción *Dibujo lineal/texto* suaviza las gradaciones finas en los ángulos y las curvas de la imagen impresa para mejorar la calidad general de impresión. Esta mejora produce:

- líneas más nítidas
- detalles más finos
- dibujos lineales con un aspecto más nítido

La opción *Dibujo lineal/texto* sólo afecta a impresiones que tienen contenido de color.

La opción *Dibujo lineal/texto* (valor predeterminado), siempre se obtienen impresiones en color de la mayor calidad, salvo cuando se imprimen los siguientes archivos:

- líneas combinadas e imágenes en color digitalizadas
- líneas combinadas y fotografías en color

Para estos archivos es recomendable que selecciones *Optimizar > Imágenes*.



## Valores de calidad óptima

Si ha seleccionado la opción Óptima como [Calidad de impresión](#) configuración para su sesión pero necesita una resolución aún mayor para su trabajo, tendrá que cambiar la configuración de Calidad Óptima.

La opción de calidad de impresión Óptima le ofrece una resolución de 600x600 ppp en modo normal y 2.400x1.200 ppp en el modo de detalle máximo.

**NOTA:** Al utilizar el modo de detalle máximo se mejorará la resolución pero se reducirá la velocidad de impresión y será necesaria más memoria.

Utilice el siguiente procedimiento para aumentar la resolución de impresión de calidad óptima:

Seleccione (utilizando las teclas



A continuación  
pulse:

- 
- |                              |       |
|------------------------------|-------|
| 1. Configuración             | Intro |
| 2. Opciones avanzadas        | Intro |
| 3. Valores de calidad óptima | Intro |
| 4. Detalle máximo            | Intro |



## Valores de calidad rápida

Si ha seleccionado la opción rápida como [Calidad de impresión](#) configuración de su sesión y este modo de alta velocidad provoca una calidad de imagen inaceptable, deberá reducir la velocidad de impresión. Esto sólo se puede hacer desde el panel frontal de la impresora porque no está disponible como una opción en el controlador de la impresora.

Siga el siguiente procedimiento para reducir la velocidad de impresión de la calidad rápida.

Seleccione (utilizando las teclas



A continuación  
pulse:

- 
- |                              |       |
|------------------------------|-------|
| 1. Configuración             | Intro |
| 2. Opciones avanzadas        | Intro |
| 3. Valores de calidad rápida | Intro |
| 4. Velocidad reducida        | Intro |



# Gestión de impresión

En estos temas se describen los mejores métodos para gestionar el trabajo realizado por la impresora.

- [Cancelación de una página que se está imprimiendo](#)  
Muestra cómo cancelar una página que se esté imprimiendo actualmente.
- [Cancelación del tiempo de secado](#)  
Explica cómo extraer una página de la impresora antes de que haya transcurrido el tiempo de secado.
- [Gestión de la cola de impresión](#)  
Describe cómo gestionar la cola de trabajos para conseguir la máxima eficacia.
- [Agrupamiento de páginas](#)  
Explica cómo agrupar impresiones para aprovechar el rollo de papel.





## Cancelación de una página que se está imprimiendo

Siga el procedimiento descrito a continuación para cancelar una página que se esté imprimiendo actualmente.

1. Pulse Cancelar en el panel frontal.



La impresora avanzará el papel como si hubiese terminado la impresión. Puede que la impresión de un trabajo de varias páginas o un archivo grande tarde más en pararse que otros.



## Cancelación del tiempo de secado

**PRECAUCIÓN:** Tenga cuidado al realizar este procedimiento, ya que podría dañarse la imagen si no ha tenido suficiente tiempo de secado.

Siga este procedimiento para cancelar el tiempo de secado para el trabajo que espera a que finalice el tiempo de secado.

1. Pulse Cancelar o Avanza y corta hoja en el panel frontal.

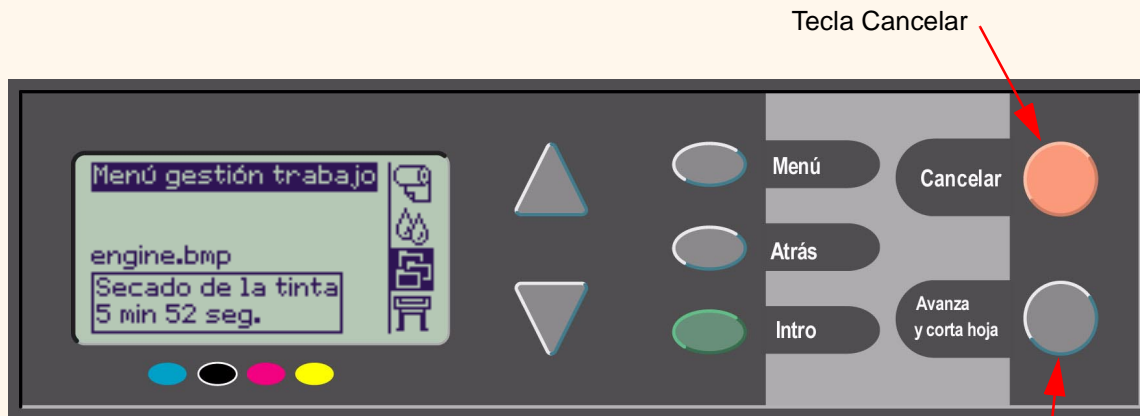

La impresora expulsará el papel y lo dejará caer en la bandeja de papel.

## Gestión de la cola de impresión

En estos temas se explica el funcionamiento de la función de cola y cómo utilizarla para gestionar los trabajos de impresión.

- [¿En qué consiste la cola?](#)
- [Impresión con cola activada](#)
- [Impresión con cola desactivada](#)
- [Iniciar la impresión de un archivo que permanece a la espera de que transcurra el tiempo de espera](#)
- [Identificación de un trabajo en la cola](#)
- [Cambiar la prioridad de un trabajo en la cola](#)
- [Cambiar la prioridad de un trabajo en la cola](#)
- [Realización de copias de un trabajo en la cola](#)



## ¿En qué consiste la cola?

La impresora puede almacenar páginas en una cola al mismo tiempo que imprime la página actual. Las almacena página a página. Si sólo envía una página, podrá considerarse como un archivo.

El tamaño de la cola de impresión está limitado por el número de trabajos (máximo de 32 trabajos) y la memoria total disponible.

La cola almacena las páginas de salida procesadas, no los trabajos de entrada.

**NOTA:** Si envía un trabajo PostScript muy complejo con la función de cola desactivada, podrá detenerse la impresora durante la impresión de la imagen mientras procesa el trabajo. Ello podrá provocar defectos en la calidad de imagen. Para evitarlo, imprima siempre los archivos muy complejos con la función de cola activada.

**Cuando Cola está activada y la impresora recibe archivos de impresión, los archivos se almacenan en la cola en el orden que se han recibido. Si Agrupar está desactivado (el valor por defecto), los archivos se imprimen tan pronto como sea posible, en el orden que se han recibido. Si Agrupar está activado, los archivos se imprimirán cuando haya transcurrido el tiempo de espera o existan suficientes archivos para llenar la anchura de una página. Puede volver a enviar a imprimir archivos ya impresos.**



## Impresión con cola activada

- Puede enviar páginas a la impresora sin esperar a que termine la impresión de la página actual.
- Las páginas se almacenan en la cola en el orden en que se han recibido.
- Puede manipular las páginas en la cola, por ejemplo, cambiando su prioridad y volviendo a imprimirlas.
- Puede utilizar el agrupamiento, que es la función de ahorro de papel de la impresora (consulte [Agrupamiento de páginas](#)).
- Mientras se imprime una página, la impresora aceptará y procesará el archivo siguiente.



## Impresión con cola desactivada

Si Cola está desactivada y la impresora recibe archivos de impresión, los archivos se imprimirán según se vayan recibiendo, y no se almacenarán en la cola. Los valores de agrupamiento no surten ningún efecto cuando Cola está desactivada.

- Los archivos se imprimirán tal y como se reciben y no se almacenarán en la cola.
- La impresora no aceptará otro archivo del equipo hasta que haya terminado de imprimir la página actual y la impresora esté preparada.
- No puede utilizar el agrupamiento.

Si desactiva la cola mientras hay páginas en la cola, se imprimirán y (si el agrupamiento está activado) se agruparán hasta que se vacíe la cola.

**NOTA:** Si se apaga la impresora mientras hay archivos en la cola sin imprimir, se perderán los archivos y deberán enviarse de nuevo.



## Iniciar la impresión de un archivo que permanece a la espera de que transcurra el tiempo de espera

Si todo está en orden (papel cargado, todos los componentes del sistema de impresión instalados y no hay errores de archivo), podrá ocurrir que no empiece a imprimirse en el momento previsto un archivo enviado desde el equipo.

- El archivo de impresión podrá carecer de un terminador de archivo correcto y la impresora esperará por tanto a que transcurra el período de espera de E/S especificado antes de dar por sentado que ha finalizado. Consulte la [Para cambiar el tiempo de espera de E/S](#).
- El agrupamiento puede estar activado y la impresora esperará a que transcurra el periodo de espera de agrupamiento especificado antes de calcular los agrupamientos adecuados. En este caso, en la pantalla de la impresora aparecerá el tiempo que resta de la espera de agrupamiento. Consulte la [¿Cuánto tiempo espera la impresora para recibir otro archivo?](#).
- Si el archivo ha seleccionado hoja o rollo de papel para imprimir el trabajo, pero el papel seleccionado no está cargado en la impresora,
  - el panel frontal le recordará que debe cargar el papel seleccionado y, una vez que lo haya hecho, la impresora imprimirá el trabajo.
  - Pulse la tecla **Cancelar** y vuelva a enviar el trabajo con el papel que tiene disponible.

Si desea invalidar el periodo de espera e iniciar la impresión, pulse Avanza y corta hoja en el panel frontal.



Tecla Avanza  
y corta hoja



## Identificación de un trabajo en la cola

En Cola y agrupamiento puede desplazarse por las páginas almacenadas en la cola.

El posicionamiento en la cola se describe a continuación.

- El trabajo que se está imprimiendo actualmente ocupa la posición 0.
- El trabajo siguiente que se imprimirá ocupa la posición 1.
- El trabajo siguiente ocupa la posición 2, y así sucesivamente.
- El trabajo anterior que se ha impreso ocupa la posición -1.
- El trabajo anterior ocupa la posición -2, y así sucesivamente.

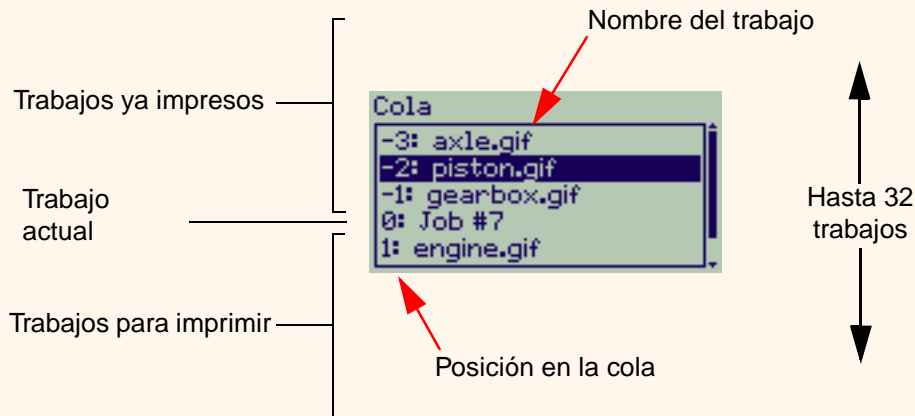



## Cambiar la prioridad de un trabajo en la cola

Para hacer que cualquier trabajo de la cola sea el siguiente que se imprima, márkelo en la cola y presione **Intro**. Después elija la opción **Llevar al inicio** con el próximo trabajo que se vaya a imprimir.

Si está activado el agrupamiento (consulte la página [¿En qué consiste el agrupamiento?](#)), el trabajo con mayor prioridad podría estar todavía agrupado con otros. Si desea realmente imprimir este trabajo sin el agrupamiento, apague primero la función de agrupamiento y luego utilice **Llevar al inicio** para convertirlo en el siguiente trabajo en la cola

## Eliminación de un trabajo de la cola

En circunstancias normales, no necesita eliminar un trabajo de la cola después de imprimirlo, ya que simplemente se suprimirá de la cola a medida que se envíen otros archivos. No obstante, si ha enviado un archivo por error y desea evitar que se imprima de nuevo, podrá eliminarlo seleccionándolo y eligiendo **Suprimir**.

Para eliminar un trabajo que todavía no se haya impreso, simplemente identifíquelo por su posición en la cola (consulte [Cambiar la prioridad de un trabajo en la cola](#)) y elimínelo eligiendo **Suprimir**.

Si el trabajo se está imprimiendo (su posición en la cola es 0) y desea cancelar el trabajo y eliminarlo, pulse en primer lugar la tecla **Cancelar** y a continuación elimínelo de la cola.



## Realización de copias de un trabajo en la cola

¿Se ha impreso ya el trabajo?	¿Desea una o varias copias?	Qué hacer
Sí	Una	Utilice Llevar al inicio (consulte <a href="#">Cambiar la prioridad de un trabajo en la cola</a> ).
	Varias	Utilice Copias impresas (vea a continuación) y seguidamente seleccione Llevar al inicio (consulte <a href="#">Cambiar la prioridad de un trabajo en la cola</a> ).
No	Una o varias	Utilice Copias (vea a continuación).

En cualquier caso, el trabajo debe estar todavía en la cola. Siga el procedimiento descrito a continuación para realizar copias de un trabajo que esté en la cola.

**NOTA:** El valor que especifique en esta opción prevalecerá sobre cualquier valor ajustado en su software.

**NOTA:** Si Rotar (consulte la página [Rotación de una imagen](#)) estaba activado cuando envió el archivo, cada copia se rotará también.

### Copias y copias impresas

1. Seleccione el trabajo y elija Copias o Copias Impresas (en el menú de gestión del trabajo)
2. Utilice las teclas de desplazamiento para especificar el número de copias que desea y pulse Intro. El número introducido es el número real de páginas que deben imprimirse; por ejemplo, si elige 2 para una página que todavía no se ha impreso, se imprimirá un original y una copia. El número máximo es 99.

Si desea cancelar la selección Copias o Copias Impresas, elija la opción de menú Cancelar para el archivo que ha seleccionado para imprimir copias o copias impresas.



## Agrupamiento de páginas

- [¿En qué consiste el agrupamiento?](#)
- [¿Rotación automática?](#)
- [¿Cuándo intenta la impresora agrupar páginas?](#)
- [¿Qué páginas pueden agruparse?](#)
- [Activación y desactivación del agrupamiento](#)
- [¿Qué ocurre con el agrupamiento si se desactiva la cola?](#)
- [¿Cuánto tiempo espera la impresora para recibir otro archivo?](#)



## ¿En qué consiste el agrupamiento?

Agrupar significa situar las páginas una al lado de otra en el papel (en vez de una detrás de otra) para aprovechar al máximo el papel.

**NOTA:** Sólo se puede utilizar el agrupamiento con rollo de papel.

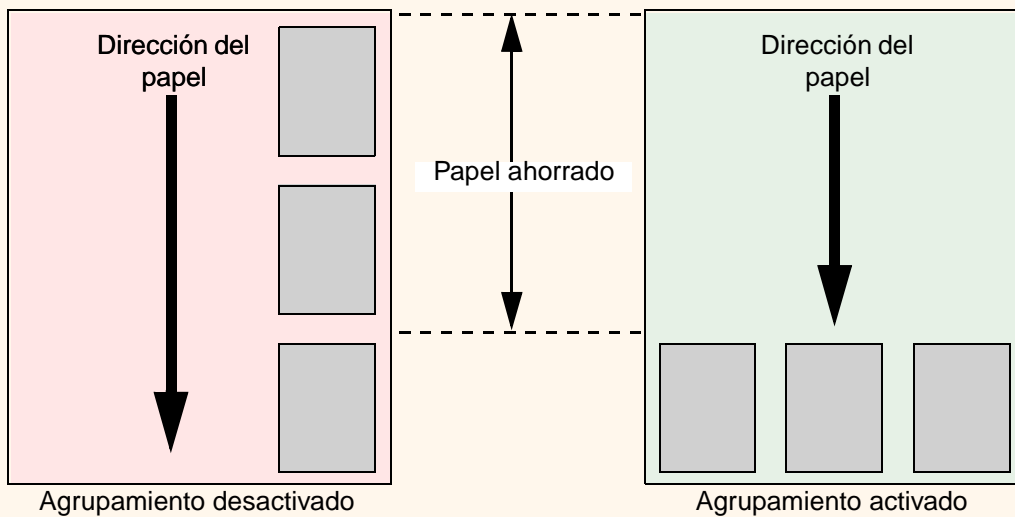

## ¿Rotación automática?

La impresora podrá rotar automáticamente una página cuando el agrupamiento está activado. Lo hará incluso con una sola página.

Puesto que el agrupamiento puede rotar automáticamente las páginas, el valor de Rotar en el menú Papel > Formt. pág. no se tiene en cuenta mientras el agrupamiento está activado.

Las páginas HP-GL/2 que contengan [RTL](#) datos no se rotarán.

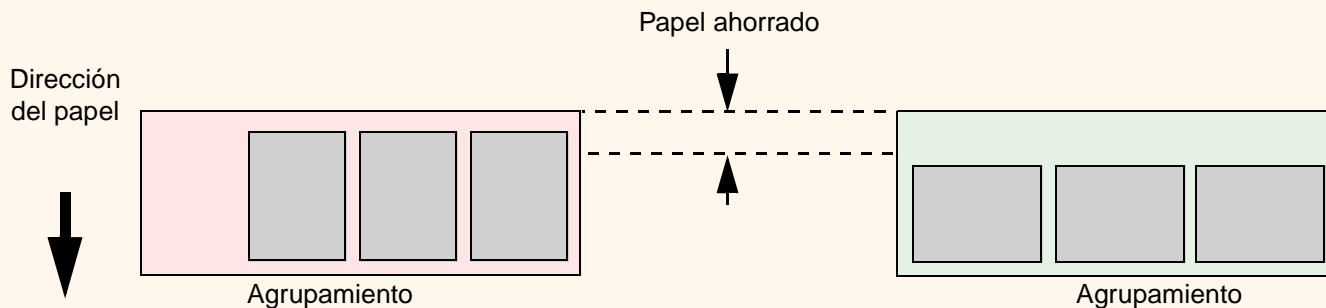

## ¿Cuándo intenta la impresora agrupar páginas?

Cuando se cumplen todas las condiciones siguientes.

- La impresora está cargada con un rollo de papel en vez de papel en hoja.
- En los menús del panel frontal, Cola está activada (valor predeterminado). Consulte la página [¿En qué consiste la cola?](#).
- En los menús del panel frontal, Agrupar está activado. Consulte la página [Activación y desactivación del agrupamiento](#).

## ¿Qué páginas pueden agruparse?

Para poder incluirse en el mismo agrupamiento, las páginas individuales deben ser compatibles en cuanto a los criterios siguientes.

- Color o escala de grises.

**NOTA:** Todas tienen que ser en color o todas en escala de grises.

- Los archivos deben tener el mismo valor de puntos por pulgada.
- Todas las páginas deben tener el mismo valor de calidad de impresión (Óptima, Normal, Borrador).
- Los tamaños de los márgenes deben ser los mismos para todas las páginas (normales o expandidos).
- Todas las páginas tienen que haberse generado con el mismo lenguaje de gráficos.
- El valor de espejo debe ser el mismo.



## Activación y desactivación del agrupamiento

Para activar o desactivar el agrupamiento, seleccione Agrupar en el menú Gestión de trabajo y elija On u Off.

- On La impresora buscará las páginas adecuadas en la cola. Agrupará la página de acuerdo con un algoritmo que, para la mayoría de las combinaciones de tamaños de página, ahorra el máximo papel. El resultado del patrón de agrupamiento podrá variar, dependiendo del tamaño de la primera página.
- Off La impresora no agrupará las páginas.



## ¿Qué ocurre con el agrupamiento si se desactiva la cola?

La desactivación de la cola no desactiva el agrupamiento para las páginas que ya se encuentran en la cola. La impresora imprime todas las páginas contenidas en la cola antes de aceptar más archivos. Tan pronto como se desactiva la cola, también se desactiva el agrupamiento. Cuando se vuelva a activar la cola, la impresora restaurará el agrupamiento a su valor anterior.

## ¿Cuánto tiempo espera la impresora para recibir otro archivo?

Para que la impresora pueda realizar el mejor agrupamiento posible, espera después de recibir un archivo para comprobar si se agrupará una página posterior con ese archivo o con páginas que ya se encuentran en la cola. Este periodo de espera es el tiempo de espera de agrupamiento; el tiempo de espera de agrupamiento por defecto definido en fábrica es de dos minutos. Esto significa que la impresora espera un máximo de dos minutos después de recibir el último archivo antes de imprimir el agrupamiento final. Este tiempo de espera se puede cambiar en el menú del panel frontal. El intervalo disponible está comprendido entre 1 y 99 minutos.

Mientras la impresora espera a que transcurra el tiempo de espera de agrupamiento, muestra el tiempo restante en la pantalla del panel frontal. Se puede imprimir el agrupamiento (cancelar la espera de agrupamiento) pulsando la tecla Avanza y corta hoja.





# Configuración de la impresora

En estos temas se explica cómo cambiar la configuración de la impresora.

- [Información de la impresora](#)
- [Configuración del panel frontal](#)
- [Configuración de la altitud](#)
- [Cambio del lenguaje de gráficos](#)
- [Lenguaje de gráficos y redes](#)
- [Configurar la Tarjeta de E/S](#)
- [Controlar la Cuchilla](#)
- [Actualización de la impresora](#)
- [Valores del color](#)
- [Registros](#)



## Información de la impresora

Su impresora **HP DesignJet 800** contiene un sistema de visualización de información en el panel frontal que muestra la configuración actual del sistema. También puede imprimir directamente esta información en su impresora.

Seleccione Instalar > *Información de la impresora* > *Visualizar* para visualizar la información o bien *Información de la impresora* > *Imprimir* Imprimirlo.

La pantalla de información de su impresora le muestra la siguiente información sobre su impresora:

- Número de modelo
- Número de serie
- Identificación de servicio
- Revisión del Firmware
- Revisión accesoria.
- Papel utilizado
- Tinta utilizada (C, M, Y, K)
- Uso del eje de digitalización
- Uso del eje del papel
- Uso de la estación de servicio
- Uso de Spittoon
- Uso de levantamiento de pellizco
- Uso de la cuchilla
- Uso de la tinta



## Configuración del panel frontal

Puede configurar los siguientes parámetros del panel frontal:

- [Idioma del menú y del mensaje](#)
- [Alarma de advertencia](#)
- [Contraste de pantalla](#)



## Idioma del menú y del mensaje

Se pueden utilizar los siguientes idiomas para todos los menús y mensajes que aparecen en el panel de su impresora: **HP DesignJet 800**

- Inglés
- Alemán
- Español
- Francés
- Italiano
- Japonés
- Portugués
- Coreano
- Chino simplificado
- Chino tradicional

Para cambiar el idioma:

1. Seleccione la opción *Panel frontal* > *Idioma* en el menú Configurar.
2. Seleccione el idioma que necesita y presione **Intro**.



## Alarma de advertencia

Su impresora **HP DesignJet 800** está equipada con una alarma de advertencia que le avisa cuando:

- Se ha finalizado una tarea.
- Se ha detectado un error.
- Ha cambiado un parámetro del panel frontal.

Para conectar o desconectar la alarma.

1. Seleccione la opción *Panel frontal* > *Alarma* en el menú Configurar.
2. Selecciones Alarma = ON o Alarma = OFF (el que aparezca) y pulse **Intro**.
3. Desplácese hasta la opción que necesita, ON u OFF y pulse **Intro**.



## Contraste de pantalla

Puede ajustar el contraste de la pantalla del panel frontal que mejor se ajusten a las condiciones de luz del lugar en que se encuentre. El contraste se puede variar de 0% a 100% en incrementos del 5%. La configuración que aparece por defecto es 50%, que es la ideal para la mayoría de las situaciones.

Para ajustar el contraste de la pantalla:

1. Seleccione la opción *Panel frontal* > *Contraste* en el menú Configurar.

**NOTA:** Cualquier valor por debajo de 20% muestra una pantalla en blanco y cualquier valor por encima de 80% muestra una pantalla negra.

2. Desplácese hasta el valor que necesite y presione **Intro**



## Configuración de la altitud

Su impresora **HP DesignJet 800** contiene una bomba de vacío que se utiliza para sostener el papel en la platina. La altitud del lugar en que se encuentre afecta a la eficiencia de esta bomba, por lo que tendrá que especificar la altitud para asegurarse de que la bomba funciona correctamente.

Para configurar la altitud:

1. Seleccione la opción *Altitud* en el menú Configurar.
2. Desplácese hasta el valor que necesite (0 – 1.000m, 1.000m a 2.000m o > 2.000m) y pulse **Intro**.

El siguiente cuadro muestra los valores de altitud correspondientes en pies:

Metros	Pies
0 -1000	0 - 3300
1000 - 2000	3300 - 6600
> 2000	>6600



## Cambio del lenguaje de gráficos

La aplicación de software utiliza un lenguaje de gráficos para comunicarse con la impresora. El valor predeterminado de lenguaje de la impresora es Automático y funciona con la mayoría de las aplicaciones de software.

En el modo Automático, la impresora determina qué tipo de archivo está recibiendo (PostScript o HP-GL/2) y lo imprime. A menos que esté experimentando problemas de impresión, no será necesario cambiar este valor predeterminado.

Consulte [Para cambiar el valor del lenguaje de gráficos](#) para modificar este valor.





## Para cambiar el valor del lenguaje de gráficos

Para cambiar el valor del lenguaje de gráficos, abra el menú Configuración/Leng. gráf. Las selecciones disponibles son las siguientes.

### Valores de lenguaje de gráficos

Idioma	Comentarios
Automático	Elija Automático para que sea la impresora la que determine el tipo de archivo que está recibiendo. Este valor funciona con la mayoría de las aplicaciones de software.
HP-GL/2	Elija este valor si no está trabajando con archivos PostScript y: <ul style="list-style-type: none"> <li>• ha experimentado problemas con la posición de la imagen</li> <li>• ha experimentado problemas de temporización</li> </ul>
CALS/G4	Elija esta configuración si sus archivos están en lenguaje CALS G4. Se deberá seleccionar porque la configuración Automática no es suficiente. Si selecciona la configuración CALS G4 para imprimir un archivo CALS, después deberá volver a configurar la impresora con la configuración por defecto para poder imprimir en otros lenguajes.



## Lenguaje de gráficos y redes

### Para administradores de sistemas

Si está utilizando la impresora con un programa de cola de impresión de la red, considere la posibilidad de solicitar al administrador del sistema que modifique el programa de cola de impresión para que inserte automáticamente los comandos de conmutación de lenguaje [PJL](#) al principio y al final de cada archivo. De esta manera, la impresora podrá conmutar automáticamente al lenguaje de gráficos correcto para la impresión actual y revertir al valor de [lenguaje de gráficos](#) definido en el panel frontal para las impresiones posteriores.

Para obtener detalles sobre la manera de pedir información de consulta sobre PJL, consulte [Pedido de accesorios](#)



## Configurar la Tarjeta de E/S

### Red

Si utiliza un interface de red (como el servidor de impresión HP JetDirect), consulte la documentación del interface de red para obtener detalles sobre la configuración del panel frontal. El menú del panel frontal que necesita es Configuración E/S>Configuración tarjeta.

### Para cambiar el tiempo de espera de E/S

Algunas aplicaciones de software no escriben un terminador de archivo al final de un archivo. En este caso, la impresora no sabe cuándo ha terminado de procesarse el archivo y espera a recibir más datos hasta que finalice el periodo de “tiempo de espera de E/S”. Por defecto, este periodo tiene una duración de 30 minutos. Puede cambiar el valor del tiempo de espera en el menú del panel frontal (Configuración- > E/S configuración > E/S Tiempo de espera) a un periodo de tan sólo 30 segundos.



## Controlar la Cuchilla

Si está utilizando papel en rollo y ha finalizado el trabajo de impresión que ha enviado, el rollo se corta automáticamente y el trabajo cae en la bandeja del papel. Puede producirse un pequeño retraso antes de que el rollo se corte debido al tiempo de secado que tenga programado o que haya seleccionado automáticamente su impresora.

Puede que haya casos en los que no desee cortar el rollo después de cada trabajo de impresión. Siga este procedimiento para controlar la cuchilla. Las selecciones del menú del panel frontal son las siguientes:

Seleccione (utilizando las teclas ▲▼)	A continuación pulse:
1. <b>Menú de papel</b>	Intro
2. <b>Cuchilla</b>	Intro
3. <b>ON u OFF</b>	Intro



## Actualización de la impresora

### Software del sistema operativo

El “software del sistema operativo” es un tipo de software que controla las funciones de la impresora.

### Transferencia del software del sistema operativo

Ocasionalmente habrá disponibles actualizaciones de software del sistema operativo que ofrece Hewlett-Packard. Las actualizaciones del software del sistema operativo aumentan la funcionalidad de la impresora y mejoran las funciones que ya posee. El software del sistema operativo se puede transferir desde Internet.

Para obtener las actualizaciones más recientes, visite <http://www.hp.com/go/designjet>. Siga las instrucciones mostradas en la pantalla.



## Valores del color

La impresora puede emular el comportamiento de color de las prensas offset, permitiéndole utilizar la impresora para realizar pruebas de colores. Para obtener colores precisos con la prueba, seleccione el modo de emulación de color que coincida con sus estándares de impresión offset desde la opción de Valores del color en menú Tinta. Las selecciones disponibles son:

### Color/monocromo

Consulte [Impresión de imágenes en escala de grises](#) para más detalles

- Color – la impresora imprime en color
- Escala de grises – la impresora imprime la imagen en color con sombras grises
- Negro verdadero- la impresora imprime la imagen en color con sombras grises utilizando sólo tinta negra.

### RGB

- Nativo/Dispositivo RGB - Sin emulación de color
- sRGB - Estándar RGB

### Propósito de presentación

- Perceptual
- Saturación
- Colorimétrico



## Registros

Su impresora **HP DesignJet 800** mantiene un registro para los cabezales y un registro de errores. Normalmente son los ingenieros de servicio los que utilizan estos registros.

### Registro del cabezal

El registro del cabezal contiene una lista de los últimos cinco cabezales de cada color además de información sobre el uso del cabezal.

### Registro de errores

Es un listado de los últimos errores detectados por la impresora además de la fecha en que se produjo el error y un código único de error para el tipo de error detectado.



# Otros

La ficha Otros incluye diversos procedimientos e información que puede necesitar para asegurar que la impresora esté siempre en perfecto estado de funcionamiento.

La ficha Otros contiene las siguientes secciones.

- [Cuidado de la impresora](#)
- [Instalación de tarjetas de expansión](#)
- [Especificaciones](#)
- [Pedido de accesorios](#)
- [Glosario](#)





# Cuidado de la impresora

Esta sección contiene información relacionada con el mantenimiento general de la impresora.

- [Limpieza de la impresora](#)  
Instrucciones para limpiar el exterior de la impresora.
- [Almacenamiento y traslado de la impresora](#)  
Instrucciones para trasladar y almacenar la impresora.



## Limpieza de la impresora

**AVISO:** Para evitar el riesgo de descarga eléctrica, asegúrese de apagar la impresora y desconectarla de la toma de corriente antes de limpiarla. Evite que penetre agua en el interior de la impresora.

**PRECAUCIÓN:** No utilice productos de limpieza abrasivos para limpiar la impresora.

**NOTA:** Las tareas de mantenimiento o reparaciones no descritas en este capítulo deberá llevarlas a cabo un técnico de servicio cualificado.

## Limpieza del exterior de la impresora

Limpie el exterior de la impresora cuando sea necesario con una esponja húmeda o un paño suave y un producto de limpieza de uso doméstico que sea suave y no abrasivo.



## Almacenamiento y traslado de la impresora

Si es necesario trasladar la impresora o almacenarla durante un periodo prolongado, deberá prepararla correctamente para evitar que sufra daños. Para preparar la impresora, siga las instrucciones indicadas a continuación.

**PRECAUCIÓN:** Es importante que no retire los cartuchos de tinta ni los cabezales antes de trasladar o almacenar la impresora.

1. Apague la impresora con el interruptor de encendido/apagado del panel frontal.
2. Desconecte los cables que haya conectados a la impresora (interface paralelo, conexión a LAN).
3. Introduzca la impresora en su embalaje original. Consulte el folleto "Instrucciones de montaje/reembalaje" suministrado con la impresora para obtener más detalles al respecto.
4. Si tiene que trasladar la impresora, necesitará el material de embalaje original. Si es necesario, podrá pedir un kit que contiene los materiales de embalaje. Póngase en contacto con el servicio de asistencia de HP para que se lo envíen. Si es necesario, le volverán a reembalar la impresora.



# Instalación de tarjetas de expansión

Las siguientes opciones están disponibles para su impresora: **HP DesignJet 800**

- [Instalación de una tarjeta de red](#)



## Instalación de una tarjeta de red

Tendrá una tarjeta de red HP JetDirect instalada en su impresora cuando la compre. Si desea utilizar una tarjeta de red diferente, instálela siguiendo el procedimiento que le indicamos a continuación.

### Instalación de la tarjeta de red HP JetDirect

1. Antes de instalar una tarjeta, apague la impresora y desconéctela de la toma de corriente principal.

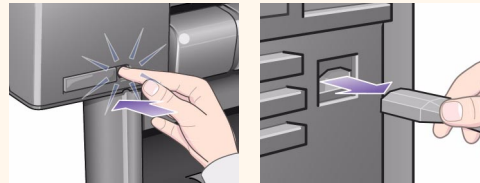

2. Desenganche con cuidado la cubierta de plástico de la parte trasera situada a la izquierda de la impresora. Esta cubierta le da acceso a las dos ranuras para una tarjeta accesoria y una tarjeta LAN.

- Oprima la ficha situada en la parte más alejada del borde que tiene el orificio del cable.
- Afloje la cubierta en la dirección de la flecha, haciéndola girar por las bisagras situadas en la parte que tiene el orificio del cable del extremo.

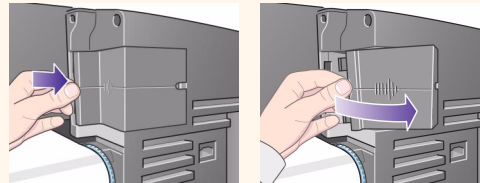

[Continuación...](#)



## Instalación de la tarjeta de red HP JetDirect (Continuación)

3. Retire por completo la cubierta. En el interior del compartimento encontrará dos ranuras para una tarjeta LAN y para una tarjeta accesoria.

Puede utilizar cualquiera de las ranuras para cualquiera de las tarjetas, pero le recomendamos que coloque una tarjeta LAN a la izquierda (más cerca de la parte frontal de la impresora) y una tarjeta accesoria a la derecha. De este modo, el cable de la tarjeta LAN puede pasar fácilmente a través de la ranura en la puerta.

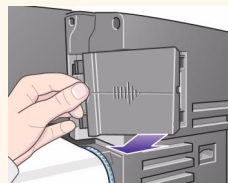

4. Para insertar una tarjeta LAN (o una tarjeta accesoria), quite la cubierta metálica de la ranura apropiada desatornillando los dos tornillos. Puede utilizar un destornillador o hacerlo manualmente.

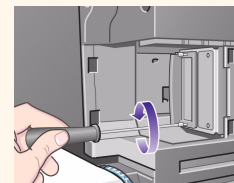
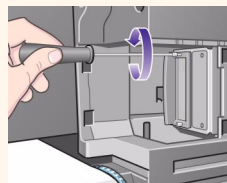

5. Una vez que haya insertado la tarjeta, ajuste los tornillos en su sitio utilizando sus dos tornillos (en la parte superior e inferior de la tarjeta). Igualmente, esto se puede hacer con un destornillador o manualmente.

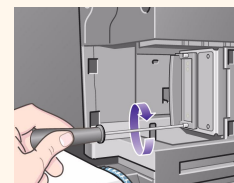
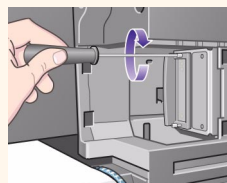

[Anterior...](#)

[Continuación...](#)



## Instalación de la tarjeta de red HP JetDirect (Continuación)

6. Inserte el cable LAN en la tarjeta LAN.  
Simplemente se coloca en su sitio presionándolo y haciendo clic para bloquearlo.

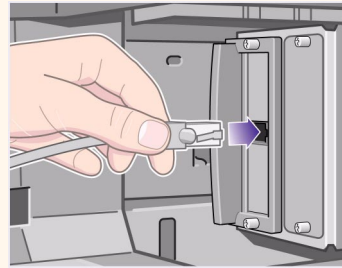

7. Vuelva a poner con cuidado la cubierta de plástico ajustándola en su sitio.
- Coloque las dos bisagras en sus ranuras en la parte que tiene el orificio del cable del extremo.
  - Gire la cubierta en la dirección opuesta que indica la flecha y ajuste en sus ranuras las otras dos fichas en la parte opuesta. Asegúrese de que el cable LAN pasa correctamente a través del orificio del cable del extremo (indicado con una flecha amarilla).
  - Tenga cuidado al girar el cable LAN para que no interfiera con el eje o el rollo.

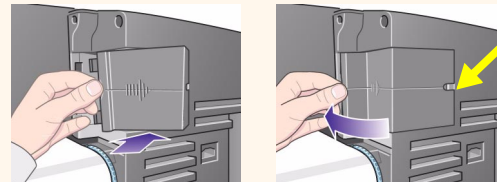

8. Una vez que haya completado la instalación física de la tarjeta, tendrá que configurarla para su LAN, véase [Configurar la Tarjeta de E/S](#).

[Anterior...](#)



## Instalación de la tarjeta accesoria HP-GL2

No está disponible para su modelo de impresora.





# Especificaciones

- [Especificaciones funcionales](#)
- [Especificaciones de memoria](#)
- [Especificaciones eléctricas de la impresora](#)
- [Especificaciones ecológicas](#)
- [Especificaciones ambientales](#)
- [Especificaciones acústicas](#)
- [Especificaciones de conexión](#)



## Especificaciones funcionales

### HP DesignJet 800 Especificaciones funcionales

Especificaciones funcionales				
Suministros de tinta HP	Cuatro colores: cian, magenta, amarillo y negro.			
	Cabezales:	600 ppp,	36 kHz (cian, magenta, amarillo). 36 kHz (negro).	
	Contenido de los cartuchos de tinta:		Cian	69 ml
			Magenta	
Amarillo				
Negro				
Tamaños de papel	Anchura (eje del carro)		Longitud (eje del papel)	
	Mínima	Máxima	Mínima	Máxima



## HP DesignJet 800 Especificaciones funcionales (Continuación)

Especificaciones funcionales				
Rollo - impresora Tamaño D/A1	140 mm 5,5 pulgadas	625 mm 25 pulgadas	1.000 mm 40 pulgadas	100 mm 4 pulgadas de diametro externo del rollo
Rollo impresora- Tamaño A0+/ E+		1.071,8 mm 42,2 pulgadas		
Hoja - impresora Tamaño D/A1		625 mm 25 pulgadas	140 mm 5,5 pulgadas	1.897 mm 74,7 pulgadas
Hoja - impresora Tamaño A0+/ E+		1.071,8 mm 42,2 pulgadas		

[Más...](#)



**HP DesignJet 800 Especificaciones funcionales (Continuación)****Especificaciones funcionales****Papel HP admitido<sup>a</sup>**

Papel blanco brillante para inyección de tinta HP (Bond)

Tipo pergamino de HP

Papel calca natural HP

Papel recubierto HP

Papel recubierto de gramaje extra HP

Transparencia mate HP

Papel fotográfico satinado HP

Papel fotográfico semisatinado HP

Papel base semisatinado HP

Transparencia HP

Bond translúcido de HP

Lienzo HP para estudio

Papel satinado HP para carteles

Rótulos HP de Tyvek®

Vinilo Autoadhesivo HP ColorFast

[Anterior...](#)[Más...](#)

## HP DesignJet 800 Especificaciones funcionales (Continuación)

Especificaciones funcionales				
Resolución	Modo de impresión		Dibujo lineal/texto	Imagen
	Rápida	Presentación		300x300ppp
Medios tonos			600x300 ppp	600x300 ppp
Normal	Presentación		600x600 ppp	300x300 ppp
		Medios tonos	600x600 ppp	600x300 ppp
Óptima (predeterminada)	Presentación		600x600 ppp	600x600 ppp
		Medios tonos	600x600 ppp	600x600 ppp
Óptima Óptima(detalle máximo)	Presentación		600x600 ppp	1.200x1.200 ppp
		Medios tonos	1.200x600 ppp	2.400x2.400 <sup>b</sup> ppp

[Anterior...](#)

[Más...](#)



## HP DesignJet 800 Especificaciones funcionales (Continuación)

Especificaciones funcionales				
Márgenes	Rollo (normal)	Hoja (normal)	Rollo (pequeño)	Hoja (pequeña)
	Márgenes laterales 5 mm Margen del borde anterior 17 mm Margen del borde posterior 17 mm			
Lenguajes de gráficos admitidos	HP-GL/2 HP-RTL CALRASTER Adobe PostScript 3 (admite fuentes asiáticas)			
Precisión	0,2% de la longitud vectorial especificada a 23 °C, 50-60% de humedad relativa, en película especial de poliéster HP.			

[Anterior...](#)

- a. Con el paso del tiempo podrá haber disponibles nuevos tipos de papel. Para obtener información actualizada, póngase en contacto con su distribuidor de productos HP o visite nuestra página Web en [www.designjet-online.hp.com](http://www.designjet-online.hp.com).
- b. Sólo papel fotográfico brillante



## Especificaciones físicas

Especificaciones físicas				
Tipo	Peso	Anchura	Fondo	Altura
Impresora de Tamaño D/A1	38,5 kg	1.253 mm 49 pulgadas	470 mm 19 pulgadas	349 mm 14 pulgadas
Impresora de Tamaño A0+/E+	45 kg	1.690 mm 67 pulgadas	674 mm 27 pulgadas	1.100 mm 43 pulgadas



## Especificaciones de memoria

Especificaciones de memoria	
RAM interna	96MB
Disco duro	6 GB
Se puede ampliar a:	160MB





## Especificaciones eléctricas de la impresora

Especificaciones eléctricas de la impresora	
Fuente	100-240 V CA $\pm$ 10%, selección automática
Frecuencia	50/60 Hz
Corriente	3 amperios máximo
Consumo	150 vatios máximo



## Especificaciones ecológicas

Especificaciones ecológicas	
Consumo eficiente de energía	Cumple las directrices del programa Energy Star de la EPA (EE.UU.)
Proceso de fabricación	Exento de sustancias químicas que afectan a la capa de ozono (Protocolo de Montreal)
Plásticos	Exentos de sustancias tratadas con bromo que retardan la propagación de las llamas (PBB y PBDE) Todas las piezas del exterior están fabricadas del mismo material: ABS Piezas marcadas de acuerdo con el estándar ISO 11469
Metales	Chasis fabricado de chapa de acero electrogalvanizada
Embalaje	El cartón (no tratado con cloro) y la espuma son 100% reciclables Las tintas utilizadas para imprimir no contienen metales pesados
Documentación del usuario	La mayor parte se suministra con formato Adobe Acrobat PDF en CD-ROM
Baterías	No se utilizan
Posibilidad de reciclaje	Construcción modular, tornillos fáciles de localizar y desmontaje mediante herramientas universales.



## Especificaciones ambientales

Especificaciones ambientales		
Márgenes de servicio	Imprimiendo:	15°C a 35°C, ° 20 al 70% de humedad relativa.
	Calidad óptima de impresión para papel brillante HP:	15°C a 30°C, 20 al 80% de humedad relativa.
	Calidad óptima de impresión para otros papeles HP:	15°C a 35°C, 20 al 70% de humedad relativa.
Márgenes no de servicio	Impresora:	-40°C a 70°C
	Consumibles incluidos y sistema:	-40°C a 60°C

**NOTA:** A altitudes superiores a 3.000 metros, la impresora podrá experimentar problemas de funcionamiento.





## Especificaciones acústicas

Especificaciones acústicas	
Presión de sonido en funcionamiento	54 dB (a una distancia de un metro de la impresora)
Presión de sonido en reposo	<30 dB(A) (a una distancia de un metro de la impresora)
Potencia de sonido en funcionamiento	6,5 belios (A)
Potencia de sonido en reposo	<4,3 belios (A)



## Especificaciones de conexión

- [Especificaciones de los cables](#)
- [Cables recomendados](#)



## Especificaciones de los cables

El conector de la impresora es hembra, de 36 patillas. La mayoría de los cables paralelo existentes admiten una comunicación compatible con IEEE-1284, pero para poder utilizarse con esta impresora, el cable debe cumplir las especificaciones indicadas en la tabla siguiente.

Interface paralelo ( <a href="#">IEEE-1284 compatible</a> / <a href="#">Centronics</a> )		
Patilla	Hilo/nombre de señal	Fuente
1	Strobe (impulso de referencia)	ordenador
2 ... 9	D0 ... D7 (líneas de datos)	ambos
10	Ack (confirmación)	impresora
11	Busy (ocupado)	impresora
12	PError	impresora
13	Select (selección de salida)	impresora
14	AutoFd	ordenador
16	GND (tierra)	
19 ... 30	GND (tierra)	



**Interface paralelo ([IEEE-1284 compatible](#)/[Centronics](#))**

31	Init (inicialización)	ordenador
32	Fault (Fallo)	impresora
36	SelectIn (selección de entrada)	ordenador





## Cables recomendados

Se recomienda utilizar el cable siguiente para asegurar un rendimiento óptimo y la compatibilidad electromagnética.

Cable recomendado			
Tipo de interface (ordenador)	Nº de producto HP	Longitud del cable	Tipo de conector en el extremo del cable correspondiente al ordenador
Interface compatible con IEEE/Centronics (todos)	C2951A	3,0 m	Macho de 25 patillas
USB	C2392A	5,0 m	clavija USB





# Pedido de accesorios

Puede pedir suministros y accesorios de las siguientes maneras.

- Llame a su distribuidor autorizado de productos HP.
- Póngase en contacto con su oficina local de ventas y asistencia de HP.
- Consulte el folleto **Asistencia/Servicios de Hewlett-Packard** suministrado con la impresora.
  - [Documentación](#)
  - [Hardware](#)
  - [Consumibles](#)



## Documentación

Idioma	Guía de Bolsillo	Guía de Referencia del Usuario	Póster de conjunto y desembalaje
	Números de producto HP		
Chino	C7769-90020	C7769-90131	C7769-90040
Checo	C7769-90021	No disponible	No disponible
Inglés	C7769-90011	C7769-90131	C7769-90031
Francés	C7769-90015	C7769-90135	C7769-90035
Alemán	C7769-90014	C7769-90134	C7769-90034
Griego	C7769-90022	No disponible	No disponible
Húngaro	C7769-90023	No disponible	No disponible
Italiano	C7769-90017	C7769-90137	C7769-90037
Japonés	C7769-90018	C7769-90138	C7769-90038
Coreano	C7769-90012	C7769-90132	C7769-90032
Lituano	C7769-90029	No disponible	No disponible
Polaco	C7769-90024	No disponible	No disponible
Portugués	C7769-90019	C7769-90139	C7769-90039
Ruso	C7769-90025	No disponible	No disponible
Español	C7769-90016	C7769-90136	C7769-90036

[Siguiente](#)



Idioma	Guía de Bolsillo	Guía de Referencia del Usuario	Póster de conjunto y desembalaje
	Números de producto HP		
Eslovaco	C7769-90030	No disponible	No disponible
Taiwanés	C7769-90013	C7769-90013	C7769-90033
Tailandés	C7769-90026	No disponible	No disponible
Turco	C7769-90027	No disponible	No disponible

[Anterior](#)

## Hardware

Elemento		Nº de producto HP
Módulo de memoria	128 MB	C2388A
Todos los módulos de ampliación de memoria tienen las siguientes características: SODIMM 168patillas x 64 EDO 50 nanosegundos, 3,3V		
Tarjetas de red EIO JetDirect	10Base-T	J3110A
	10Base-2, 10-T	J3111A
	LocalTalk	J3112A
	Token Ring 10/100Base-TX	J4169A
Eje	610 mm - 24 pulgadas	C2388A
	1.067 mm -1.066,80 mm pulgadas	C2389A
Base 610 mm - 24 pulgadas	FL para la serie 500	C7782A
	GR para la serie 800	C7781A



## Consumibles

Elemento	Color	Suministro HP nº.	Nº de producto HP
<b>Cartuchos de tinta</b>	Negro	10	C4844A
	Cian	82	C4911A
	Amarillo		C4913A
	Magenta		C4912A
<b>Cabezales</b>	Negro	11	C4810A
	Cian		C4811A
	Amarillo		C4813A
	Magenta		C4812A

Para sacar el máximo partido de su impresora, se recomienda que utilice únicamente accesorios y suministros originales de HP, cuya fiabilidad y rendimiento se han sometido a exhaustivas pruebas para proporcionar un funcionamiento sin problemas.





# Glosario

Término	Significado
Agrupar	Situar dos o más páginas una al lado de otra en un rollo de papel para evitar desperdiciar papel.
aplicación	El software utilizado para crear los dibujos.
Área con tinta	El rectángulo más pequeño que contiene todo el contenido del dibujo, al tiempo que mantiene sus dimensiones relativas.
Área de impresión	El tamaño de página menos los márgenes.
boquillas	Están situadas en la parte inferior del cabezal. Las boquillas dirigen la tinta cuando se deposita en la página.
cabezal	El cabezal está instalado en el conjunto del carro. Es la pieza que imprime la tinta en el papel.
cartucho de tinta	La parte de los Suministros de tinta HP que contiene toda la tinta utilizada por la impresora. Los cartuchos de tinta se instalan en el lado derecho de la impresora.
Centronics	Un estándar para el interface paralelo entre un ordenador y un dispositivo.
CMP	El programa de papel complementario (CMP) que ayuda a los clientes de HP a aumentar sus negocios, haciendo referencia a las opciones de material para impresión de otros proveedores, para asegurar la máxima flexibilidad y las soluciones de impresión de la impresora HP DesignJet.
CMYK	Cian, magenta, amarillo y negro. Son los colores de las cuatro tintas de la impresora, y es también un modelo de colores estándar.

*Para mostrar más términos, haga clic en el icono Página siguiente.*



**Término****Significado**

cola	Situar cada impresión recibida por el dispositivo en la memoria para procesarla con otras impresiones.
controladores	Software que controla la comunicación entre un ordenador y un dispositivo.
dispositivo	Un elemento externo conectado al ordenador: una impresora, una unidad de cinta, etc. Su HP DesignJet es un dispositivo.
E/S (entrada/salida)	La transmisión de datos entre un ordenador y un dispositivo.
eje	La varilla que sujeta el rollo de papel.
eje de digitalización	El eje horizontal, según se mira la impresora desde la parte frontal, en el que se mueve el carro de impresión.
eje del papel	El eje vertical, según se mira la impresora desde la parte frontal, en el que se mueve el papel alimentado.
escala de grises	Tonos de gris utilizados para representar colores.
estación de servicio	La parte de la impresora que presta servicio a los cabezales. Mantiene los cabezales limpios y evita que se sequen.
HP-GL/2	Uno de los lenguajes de gráficos estándar de Hewlett-Packard para trazadores e impresoras. Produce datos vectoriales.
IEEE-1284	Una norma fijada por el IEEE (Institute of Electrical and Electronics Engineers) como método de señalización estándar para un interfaz periférico paralelo bidireccional para ordenadores

*Para mostrar más términos, haga clic en el icono Página siguiente.*



**Término****Significado**

impresión de eje largo	Impresión de una página cuando la longitud es mayor que un tamaño de página estándar.
interface paralelo	Un tipo de interface entre un ordenador y un dispositivo. Por lo general es más rápido que un interface serie.
JIS	Un tamaño de papel estándar utilizado en Japón.
LAN	Red local.
lenguaje de gráficos	Un lenguaje de programación que indica a un dispositivo de impresión cómo debe imprimir datos gráficos.
margen	El espacio alrededor de la página que la impresora añade para separar una página de otra y evitar imprimir justo hasta el extremo del papel.
Menús del panel frontal	La estructura de las opciones mostradas en la pantalla del panel frontal.
palette	Un conjunto de plumas lógicas definidas por su color y grosor.
panel frontal	El panel de control situado en la parte frontal derecha de la impresora.
PANTONE	El sistema de correspondencia de colores PANTONE MATCHING SYSTEM® es un estándar internacional para la comunicación de colores que se utiliza en el sector de las artes gráficas.
Papel ANSI	Un tamaño de papel estándar utilizado en EE.UU., p. ej., D, E, etc.
Papel arquitectónico	El sistema de tamaños de papel arquitectónico.

*Para mostrar más términos, haga clic en el icono Página siguiente.*





**Término****Significado**

papel fotográfico satinado	Un papel fotográfico brillante y opaco.
Papel ISO	Un tamaño de papel estándar internacional, p. ej., A1, A2, etc.
Papel recubierto	Papel recubierto en una cara utilizado en la impresión por inyección de tinta.
PJL	Lenguaje de trabajos de impresora. Un lenguaje de programación que controla los trabajos enviados a una impresora.
platina	La parte exterior de la impresora sobre la que se sitúa el papel antes de introducirse en la impresora.
pluma	Aunque la impresora no dispone de plumas físicas, las líneas que traza se corresponden con los atributos de una pluma.
PostScript	Adobe PostScript es un lenguaje informático que describe a la impresora o a otro dispositivo de salida la apariencia de la página, incluyendo elementos como texto, gráficos, e imágenes escaneadas.
ppp	Puntos por pulgada, una medida de la resolución de impresión.
predeterminado	Un valor o una condición que se adopta si no se especifica otro valor o condición.

*Para mostrar más términos, haga clic en el icono Página siguiente.*



**Término****Significado**

Propósito de presentación	<p>El propósito de presentación es un concepto definido por <a href="#">ICC</a> Spec ICC.1:1998-09, "Formato de archivo para perfiles de color"</p> <p>En la especificación: "El propósito de presentación especifica el estilo de reproducción que se ha de utilizar durante la evaluación de este perfil en una secuencia de perfiles. Se aplica de manera específica a ese perfil en la secuencia y no a la secuencia entera. Normalmente, el usuario o la aplicación pondrá en funcionamiento el propósito de presentación de forma dinámica en el tiempo de ejecución o en el tiempo de insertar."</p>
recorte	Pérdida de parte de un dibujo en los bordes.
RGB	Rojo, verde y azul. Es un modelo de colores estándar.
RIP	Procesador de imágenes de trama.
RTL	El lenguaje de transferencia de datos de trama (TRTL) es uno de los lenguajes gráficos estándar de Hewlett-Packard para trazadores e impresoras. Produce datos de trama.
trama	Un método utilizado para definir una imagen mediante puntos, en lugar de líneas. Los datos de trama normalmente necesitan más memoria que los datos vectoriales.
USB	Bus serie universal





















*Para mostrar más términos, haga clic en el icono Página siguiente.*



A B C D E F G H I J K L M N O P Q R S T U V W X Y Z

# Índice

## A

actualización de la memoria   
 actualización de PostScript   
 actualización de unidad de disco duro   
 actualizaciones de la memoria   
 agrupamiento   
     activación o desactivación   
     ajuste del espacio   
     cuándo se utiliza   
     elección del método   
     páginas adecuadas para   
     si la cola está desactivada   
     tiempo de espera   
     y rotación   
     y rotación automática   
     y tamaño de página   
 agrupamiento de páginas   
 ajuste del tamaño de página   
     archivos que no sean PostScript   
 Ajuste del tamaño de página en el panel frontal   
 Ajuste del tiempo de espera de E/S  
     cambio 

Alineación de cabezal 

Anidamiento 

¿Cuándo intenta la impresora agrupar  
páginas? 

Control 

Cuando la cola está desactivada 

Qué páginas son adecuadas para agruparse 

Rotación automática 

Aparecen dos imágenes superpuestas en la misma  
hoja 

aplicaciones de software 

archivos que no sean PostScript

ajuste del tamaño de página 

Área con tinta 

área con tinta 

Área de impresión 

área de impresión 

Área imprimible

Papel arquitectónico 

Papel ISO 

Aspecto de la imagen 

aspecto de la impresión

control 

## B

Bandas 

bond translúcido 

Bus serie universal 

## C

Cabezal de impresión

Alineación 











































Estadísticas 

Problema al insertar 

Problemas tras la sustitución 



[A](#) [B](#) [C](#) [D](#) [E](#) [F](#) [G](#) [H](#) [I](#) [J](#) [K](#) [L](#) [M](#) [N](#) [O](#) [P](#) [Q](#) [R](#) [S](#) [T](#) [U](#) [V](#) [W](#) [X](#) [Y](#) [Z](#)

- Sustitución 
- Cabezales
  - Suministros de tinta HP 
- cabezales de impresión
  - Suministros de tinta HP 
- cables
  - interface 
  - paralelo 
- cables de interface 
- Calibración 
- Calibración avanzada 
- calibración de la precisión 
- Calidad de imagen
  - Problemas 
- calidad de imagen control 
- Calidad de impresión 
- calidad de impresión valores 
- velocidades de impresión y calidad de impresión 
- Cancelación del tiempo de secado 
- cancelación del tiempo de secado 
- Cancelar impresión 
- Carga
  - Papel en hojas 
  - Rollo de papel 
- Cartucho de tinta
- Estadísticas 
- Problema al insertar 
- Sustitución 
- Cartuchos de tinta
  - Suministros de tinta HP 
- cartuchos de tinta
  - Suministros de tinta HP 
- Cola
  - Copiar trabajos 
  - Descripción 
  - Eliminación de un trabajo 
  - Gestión 
  - Identificación de un trabajo 
  - Posición 
  - Prioridad de los trabajos 
- cola
  - cambiar la prioridad de un trabajo en 
  - eliminación de un trabajo de 
  - identificación de una página en 
  - impresión de un archivo en espera 
  - posición de la página en 
  - realización de copias de una página en 
- Cola activada 
- Cola desactivada 
- colores
  - paletas internas 
- combinar 
- conexiones 
- Configuración de la impresora
- Lenguaje de gráficos 



[A](#) [B](#) [C](#) [D](#) [E](#) [F](#) [G](#) [H](#) [I](#) [J](#) [K](#) [L](#) [M](#) [N](#) [O](#) [P](#) [Q](#) [R](#) [S](#) [T](#) [U](#) [V](#) [W](#) [X](#) [Y](#) [Z](#)

control de la calidad de imagen 

controladores 

Corrección de la configuración de la impresora 

Cuándo se deben sustituir los suministros de tinta HP 

## D

Descarga

Papel en hojas 

Rollo de papel 

Descripción de la página 

Desplazamiento

Ejemplo 

Desplazamiento por el sistema de menús 

## E

elección de papel 

Eliminación de un atasco de papel 

Error de imagen

La imagen está recortada 

La impresión aparece en blanco 

La salida impresa sólo contiene una impresión parcial 

Una impresión de eje largo aparece recortada 

especificaciones

acústicas 

ambientales 

cables 

de servicio 

ecológicas 

eléctricas 

físicas 

funcionales 

interface 

interface paralelo (Bi-Tronics/Centronics) 

Lenguajes de gráficos admitidos 

márgenes 

memoria 

precisión 

resolución 

tamaños de papel 

especificaciones acústicas 

especificaciones ambientales 

especificaciones de cable 

especificaciones de la memoria 

especificaciones de márgenes 

especificaciones de resolución 

especificaciones de servicio 

especificaciones de tamaños de papel 

especificaciones del interface 

especificaciones del interface paralelo (Bi-Tronics/Centronics) 

especificaciones ecológicas 

especificaciones eléctricas 

especificaciones físicas 

especificaciones funcionales 



Estructura de los menús 



A B C D E F G H I J K L M N O P Q R S T U V W X Y Z

**F**



Formato de página

Área con tinta Área de impresión Márgenes Tamaño 













formato de página

área con tinta márgenes tamaño de página **G**



grosores de pluma

cambio Guía de Bolsillo Guía de Referencia del Usuario animación botones cómo utilizar 

Desplazamiento

botón página anterior botón página siguiente desplazamiento botón atrás botón imprimir botón inicio botón salir fichas información relacionada **I**Identificación de los componentes Identificación de un trabajo en la cola Imagen espejo Imágenes recortadas imágenes recortadas 

Información

Papel en hojas Rollo de papel Información sobre hojas de papel 



Instalación

Rollo de papel 



interface de red

cambio de valores interface de usuario interface paralelo 

interfaces

Fast Ethernet 10/100Base-TX paralelo USB **L**La imagen aparece rotada de manera imprevista La imagen está recortada 

La imagen impresa es incorrecta

Aparecen dos imágenes superpuestas en la misma hoja La imagen aparece en una parte del área de impresión 

A B C D E F G H I J K L M N O P Q R S T U V W X Y Z

La imagen aparece rotada de maneraefecto  
imprevista

**M**

La impresión es una imagen espejo del original

Manipulación del papel



Marcas o rayas en papel brillante

La impresión está distorsionada o es  
ininteligible

Márgenes

márgenes

Los valores de las plumas no surten ningún  
efecto

memoria

Menú

No funciona Formato de página o Rotar

Gestión de trabajo

Otras fuentes de información

Papel

La impresión es una imagen espejo del original

Tinta

La impresión está distorsionada o es ininteligible

Menú de configuración

La impresión queda completamente en blanco

Menú de gestión de trabajo

La impresora no imprime

Menú de papel

La impresora parece demasiado lenta

Menú de tinta

La salida impresa sólo contiene una impresión  
parcial

modo de emulación de color

selección

lenguaje de gráficos

cambio

**N**

No funciona Formato de página o Rotar

lenguaje de gráficos y redes

Normal

lienzo

Resolución de impresión

Líneas borrosas

**O**

Líneas deformadas

Obtención de información sobre rollos de papel

líneas solapadas

Óptima

cambio del tratamiento de

Localización de problemas

Resolución de impresión

Procedimiento

Localización del origen del problema

Otras fuentes de información sobre imágenes

Los valores de las plumas no surten ningún

impresas incorrectamente





[A](#) [B](#) [C](#) [D](#) [E](#) [F](#) [G](#) [H](#) [I](#) [J](#) [K](#) [L](#) [M](#) [N](#) [O](#) [P](#) [Q](#) [R](#) [S](#) [T](#) [U](#) [V](#) [W](#) [X](#) [Y](#) [Z](#)

## P

[Página Web](#)

[Paleta](#)

[paletas](#)

[cambio de colores](#)

[cambio del grosor de las plumas](#)

[internas](#)

[visualización de los valores actuales](#)

[Paletas de plumas internas](#)

[paletas internas](#)

[Panel frontal](#)

[Ajuste del tamaño de página](#)

[Estructura de los menús](#)

[Introducción](#)

[Pantalla de presentación](#)

[Teclas de acción](#)

[Teclas de desplazamiento](#)

[Pantalla de presentación](#)

[Papel](#)

[Cuchilla](#)

[Hoja](#)

[Carga](#)

[Descarga](#)

[Qué borde se debe introducir antes](#)

[Qué cara debe quedar boca arriba](#)

[Manipulación](#)

[Rollo](#)

[Carga](#)

[Descarga](#)

[Instalación](#)

[Retirada de la impresora](#)

[Retirada del eje](#)

[Tipos de papel](#)

[Combinaciones](#)

[Información adicional](#)

[Selección de calidad de impresión](#)

[papel](#)

[aspectos importantes](#)

[elección](#)

[tipos de soporte](#)

[admitidos](#)

[bond translúcido](#)

[lienzo](#)

[papel blanco brillante para inyección de tinta](#)

[papel calca natural](#)

[papel fotográfico satinado](#)

[papel normal](#)

[papel para imprimir a doble cara](#)

[papel recubierto](#)

[papel recubierto de gramaje extra](#)

[pergamino](#)

[transparencia](#)

[transparencia mate](#)

[Papel ANSI](#)

[Papel arquitectónico](#)

[papel blanco brillante para inyección de tinta](#)





A B C D E F G H I J K L M N O P Q R S T U V W X Y Z

papel calca natural 

Papel en hojas

Carga 

Descarga 

Información 

Qué borde se debe introducir antes 

Qué cara debe quedar boca arriba 

papel fotográfico satinado 

Papel ISO 

papel normal 

papel para imprimir a doble cara 

papel recubierto 

papel recubierto de gramaje extra 

pedido de accesorios 

pergamino 

Plumas 

Póster de Configuración 

Póster de reembalaje 

Precisión del color

Configuración 

Ajustes 

Información adicional 

Problemas 

Paletas de plumas internas 

Papel 

Problemas

Alineación de colores 

Bandas 

Calidad de imagen 

Configuración de la precisión del color 

Corrección de la configuración 

Líneas escalonadas 

Líneas incompletas 

Localización de problemas 

Localización del origen 

Resolución 

Soluciones 

Suministro de tinta

Después de sustituir los cabezales 

Inserción del cabezal 

Introducción del cartucho de tinta 

Uniformidad del color 

Problemas con el papel

Carga

Hojas de papel 

Rollo de papel 

Eliminación de un atasco 

Líneas borrosas 

Líneas deformadas 

Marcas o rayas 

Refilado de la tinta 

Reglas generales 

Salida 

Problemas con la alineación de colores 

Problemas con la carga de hojas de papel 





Problemas con la carga de un rollo de papel 

Problemas con líneas escalonadas 

















Problemas con líneas incompletas 







[A](#) [B](#) [C](#) [D](#) [E](#) [F](#) [G](#) [H](#) [I](#) [J](#) [K](#) [L](#) [M](#) [N](#) [O](#) [P](#) [Q](#) [R](#) [S](#) [T](#) [U](#) [V](#) [W](#) [X](#) [Y](#) [Z](#)















Problemas de comunicaciones   
Problemas de suministro de tinta   
Problemas de uniformidad del color   
Puntos por pulgada  
Borrador 

## R

Rápida  
Resolución de impresión   
recalibración de la impresora   
Recorte de imágenes   
redes y lenguaje de gráficos   
Refilado de la tinta   
resolución Consulte Resolución de impresión  
Resolución de impresión  
Normal   
Óptima   
Rápida   
resolución de impresión   
Retirada  
Rollo de papel  
de la impresora   
del eje   
Rollo de papel  
Carga   
Descarga   
Información   
Instalación   
Retirada de la impresora 

Retirada del eje   
Rotación de imagen   
Qué se rota   
Tamaño de página   
Rotación de una imagen 

## S

Sistema de impresión  
Cartucho  
Estadísticas   
Tiempo de secado   
Automático   
Manual   
Ninguno   
Sistema de tinta  
Cabezal de impresión  
Alineación   
Estadísticas   
Sustitución   
Cartucho  
Sustitución   
Soluciones a problemas   
Suministros de tinta Consulte Suministros de tinta  
HP  
Suministros de tinta HP   
Cabezales   
cabezales de impresión   
Cartuchos de tinta   
cartuchos de tinta 



[A](#) [B](#) [C](#) [D](#) [E](#) [F](#) [G](#) [H](#) [I](#) [J](#) [K](#) [L](#) [M](#) [N](#) [O](#) [P](#) [Q](#) [R](#) [S](#) [T](#) [U](#) [V](#) [W](#) [X](#) [Y](#) [Z](#)

Cuándo se deben sustituir 

HP n° 10 

HP n° 11 

HP n° 82 

Sustitución

Cabezal de impresión 

Cartucho de tinta 

Cuchilla 

Sustitución de la cuchilla 

**T**

Tamaño de página 

Anidamiento 

tamaño de página 

ajuste 

e imágenes recortadas 

y agrupamiento 

Tecla Abajo 

Tecla Arriba 

Tecla Atrás 

Tecla Avanzar y cortar hoja 

Tecla Cancelar 

Tecla Intro 

Tecla Menú 

Teclas

Acción 

Avanzar y cortar hoja 

Cancelar 

Desplazamiento 

Abajo 

Arriba 

Atrás 

Intro 

Menú 

Teclas de acción 

Teclas de desplazamiento 

Tiempo de secado 

Ajustes

Automático 

Manual 

Ninguno 

Cancelación 

Procedimiento 

Típicos 

Tiempos de impresión típicos 

Tiempos de secado típicos 

Tinta 

Sistema

Precauciones 

tipos de papel 

tipos de soporte admitidos 

transparencia 

transparencia mate 

**U**

Una impresión de eje largo aparece recortada 

USB 



A B C D E F G H I J K L M N O P Q R S T U V W X Y Z

# V

Velocidad y calidad de impresión 