

Introduzione

La Guida di riferimento dell'utente contiene informazioni sul funzionamento della stampante di Dimensioni D/A1 o di Dimensioni A0+/E+ **HP DesignJet 800PS**.

La scheda di introduzione tratta i seguenti argomenti:

- [Uso della guida](#)
Informazioni sull'uso della guida. Vengono fornite informazioni su come e quando utilizzare la guida e vengono descritte le funzioni dei tasti di navigazione.
- [Introduzione alle stampanti HP DesignJet](#)
Una breve panoramica della stampante. Contiene informazioni sulle caratteristiche della stampante e sugli accessori inclusi.
- [Vista frontale della stampante](#)
Contiene una vista della parte anteriore della stampante, nella quale è indicata la posizione delle parti di ricambio della stampante.
- [Connessioni della stampante](#)
Illustra tutte le connessioni: connessioni di alimentazione [interfaccia parallela](#), [USB](#) e opzionale.



Uso della guida

Gli argomenti della *Guida di riferimento per l'utente* forniscono spiegazioni relative alle pubblicazioni associate e indicano la fonte di qualsiasi altro materiale riguardante la stampante.

- [Come utilizzare questa guida](#)
Spiega come utilizzare e consultare la *Guida di riferimento per l'utente*.
- [Informazioni correlate](#)
Contiene le pubblicazioni e le informazioni disponibili relative alla stampante.



Come utilizzare questa guida

Questa Guida di riferimento per l'utente spiega dettagliatamente come utilizzare le stampanti di Dimensioni D/A1 e di Dimensioni A0+/E+ **HP DesignJet 800PS**.

La guida è concepita come manuale di riferimento dettagliato per l'utilizzo della stampante. Per un riferimento quotidiano consultare la Guida tascabile, collocata sul lato destro della stampante.

Le “schede”

Nella parte iniziale della guida vi sono sette “schede”. Ogni scheda contiene informazioni relative alla stampante. La prima pagina di ogni scheda riepiloga le informazioni che verranno fornite e le istruzioni su come reperire le informazioni correlate.

I pulsanti

Per consultare la Guida di riferimento per l'utente utilizzare i pulsanti disponibili su entrambi i lati dello schermo. Vedere [Guida di riferimento per l'utente Consultazione](#).

Animazione

In alcuni casi, la procedura da eseguire viene illustrata per mezzo di una sequenza animata.

Per avviare l'animazione, fare clic su questo pulsante.



[Argomenti correlati](#)



Informazioni correlate

- *Poster di impostazione*
Informazioni dettagliate sulla preparazione della stampante per l'uso (fornite con la stampante).
- *La Guida tascabile*
Informazioni necessarie per il funzionamento quotidiano della stampante, ad esempio il caricamento della carta o la sostituzione dei rifornimenti di inchiostro (fornite con la stampante e inserite nello slot sul lato destro della stampante).
- *Il Poster di reimballaggio*
Istruzioni dettagliate sul reimballaggio della stampante nella confezione originale (disponibile al sito www.hp.com/go/designjet).
- *Pagina Web*
Per ulteriori informazioni, visitare il sito Web all'indirizzo: www.hp.com/go/designjet.



Posizione della Guida tascabile



Guida di riferimento per l'utente Consultazione

I pulsanti disponibili su entrambi i lati dello schermo consentono di spostarsi rapidamente attraverso questo documento.

Home



Per tornare alla schermata introduttiva di *Usò della stampante*, fare clic su Home.

Per uscire da questo documento e chiudere l'applicazione Acrobat Reader, fare clic su Esci.

Esci



Indietro



Per ripetere il percorso in senso inverso all'interno di questo documento, fare clic su Indietro.

Per stampare le pagine del documento, fare clic su Stampa.

Stampa



Pagina
precedente



Per spostarsi alla pagina precedente, fare clic su Pagina precedente.

Per spostarsi alla pagina successiva, fare clic su Pagina successiva.

Pagina
successiva



Introduzione alle stampanti HP DesignJet

- [Funzioni principali della stampante](#)
Panoramica generale sulle principali funzioni della stampante.
- [Rifornimenti di inchiostro HP](#)
Descrizione del Rifornimenti di inchiostro HP per la stampante.
- [Risoluzione di stampa](#)
Specifiche della risoluzione di stampa per la stampante.
- [Supporti](#)
Descrizione dei diversi tipi di supporti disponibili per la stampante.
- [Interfaccia utente](#)
Descrizione dell'interfaccia utente della stampante.
- [Memoria](#)
Informazioni dettagliate sulla memoria interna e sulle opzioni di memorizzazione disponibili con la stampante.
- [Driver](#)
Informazioni dettagliate sui [driver](#) forniti con la stampante.



Funzioni principali della stampante

Il sistema di stampa **HP DesignJet 800PS** è progettato specificamente per gruppi di lavoro di medie dimensioni nel campo delle agenzie di pubblicità, dei reparti di grafica specializzati nell'imballaggio, nelle manifestazioni e nei materiali per i punti vendita, nonché per tutte le altre applicazioni di grafica.

Per ampliare le soluzioni di stampa, HP offre anche una vasta gamma di supporti, inclusa la Carta Poster Satinata HP, ideale per i cartelli nei negozi e per i poster destinati a occasioni speciali, nonché la Carta Fotografica extra-lucida HP, progettata per ottenere immagini di alta qualità con una finitura lucida extra liscia. Il programma HP Complementary Media offre agli utenti una vasta gamma di opzioni e flessibilità nella scelta dei supporti.

La stampante **HP DesignJet 800PS** viene fornita in due dimensioni: Dimensioni A0+/E+ modelli (1066,8 mm) e Dimensioni D/A1 (609,6 mm). Entrambi i modelli dispongono della funzione di caricamento del rotolo. Il modello Dimensioni A0+/E+ dispone anche di gambe di sostegno e di un raccogliore del supporto.

- **Massima qualità dell'immagine fotografica:** Il sistema di stampa **HP DesignJet 800PS** ha una risoluzione effettiva fino a 2400x1200 dpi su carta lucida, che consente ai disegnatori grafici di testare, stampare e ottenere la massima qualità di immagine fotografica (dal formato lettera al formato poster). È possibile ottenere tonalità che vanno dalle tinte pastello all'incarnato, con colori naturali e vividi grazie alla testina di stampa HP larga 12,7 mm, associata alla tecnologia di stratificazione del colore HP. La stampante **HP DesignJet 800PS** fornisce inoltre un tratto di eccellente qualità.
- **Precisione del colore:** La stampante **HP DesignJet 800PS** riproduce colori in maniera precisa senza alcuna necessità di calibrazione o regolazione manuale del colore. L'emulazione del colore e la calibrazione [PANTONE](#) automatica consentono ai grafici professionisti di utilizzare la stampante senza dover ritoccare i colori. La stampante **HP DesignJet 800PS** sostituisce inoltre automaticamente i valori PANTONE con i valori [CMYK](#).



[Altro...](#)



- **Connettività:** La stampante **HP DesignJet 800PS** include [PostScript](#) driver per Macintosh e Windows e driver [HP-GL/2](#) per AutoCad® e Windows. Sono inoltre presenti le porte USB e parallela e una potente scheda di rete HP JetDirect 10/100 Base-TX. Utilizzando la scheda di rete, i dati vengono trasferiti dal computer del grafico al computer "virtuale", un RIP PostScript interno, alla stampante **HP DesignJet 800PS**. I dati sono immediatamente rilasciati dal computer durante l'elaborazione rapida.
- **Velocità:** La stampante **HP DesignJet 800PS** funziona a una velocità di 26 m²/ora, mentre le immagini a colori su supporti traslucidi vengono stampate con una velocità fino a tre volte superiore rispetto alle stampanti descritte in precedenza, ovvero i modelli HP DesignJet serie 700. Poiché la stampante contiene un computer virtuale e la stampa è continua, i dati vengono ricevuti dalla scheda di rete e rapidamente elaborati e stampati utilizzando processori integrati e memorie estese (166 MB di RAM e disco rigido da 6 GB), forniti con la stampante.
- **Programma Complementary Media ([CMP](#)):** Questo programma consente ai clienti HP un incremento di attività tramite l'offerta di materiale di stampa di terze parti per garantire la massima flessibilità della stampante HP DesignJet e le migliori soluzioni di stampa.



Rifornimenti di inchiostro HP

I Rifornimenti di inchiostro HP per la stampante contengono due componenti: le testine di stampa e le cartucce di inchiostro. La stampante **HP DesignJet 800PS** utilizza i seguenti Rifornimenti di inchiostro HP:

- Le cartucce d'inchiostro nero sono Rifornamento N. 10 HP.
- Le cartucce d'inchiostro ciano, magenta e giallo sono Rifornamento N. 82 HP.
- Tutte le testine di stampa sono Rifornamento N. 11 HP.

Ogni testina di stampa termica a getto di inchiostro a 600 dpi applica sulla carta migliaia di gocce di inchiostro. La stampante riempie automaticamente la testina durante la stampa, consentendo una stampa continua e ininterrotta. L'inchiostro viene fornito a ciascuna testina di stampa da una diversa cartuccia di inchiostro di grande capacità.

Per ulteriori informazioni, consultare l'opuscolo fornito con le testine di stampa e [Tempi di stampa per la qualità di stampa selezionata](#).



Risoluzione di stampa

La stampante **HP DesignJet 800PS** fornisce due diverse modalità di stampa che modificano la risoluzione di ciascuna modalità di qualità. Queste diverse modalità di stampa sono ottimizzate per: Disegno/testo lineare o immagini.

È possibile scegliere fra tre diversi livelli di qualità di stampa per ogni modalità: Migliore, Normale o Bozza, utilizzando il software o il pannello frontale della stampante.

Selezionando la modalità Migliore, si dispone di un'ulteriore selezione per fornire il massimo dettaglio nell'immagine stampata, aumentando la risoluzione predefinita per il lavoro di stampa.

Impostazione della qualità di stampa	Ottimizzata per disegno/testo lineare		Ottimizzata per le immagini	
	Risoluzione in dpi		Risoluzione in dpi	
	Rendering	Mezzatinta	Rendering	Mezzatinta
Bozza	300x300	600x300	150x150	600x300
Normale	600x600	600x600	300x300	600x600



Impostazione della qualità di stampa	Ottimizzata per disegno/testo lineare		Ottimizzata per le immagini	
	Risoluzione in dpi		Risoluzione in dpi	
	Rendering	Mezzatinta	Rendering	Mezzatinta
Migliore (predefinita)	600x600	600x600	600x600	600x600
Migliore (massimo dettaglio)	600x600	1200x600	600x600	1200x600
Migliore (massimo dettaglio)	600x600	1200x600	1200x1200	2400x1200 ^a

a. Solo carta lucida per foto

Utilizzare la modalità **Bozza** per ottenere bozze di stampa alla massima velocità. La modalità **Normale** consente di ottimizzare la migliore qualità del tratto con la massima velocità. Scegliere la modalità **Migliore** per ottenere la qualità migliore per le immagini e le riproduzioni.



Supporti

È possibile stampare su supporti del rotolo o su fogli fino a 1066,8 mm di larghezza con la stampante **HP DesignJet 800PS** modello Dimensioni A0+/E+ e fino a 609,6 mm con il modello Dimensioni D/A1.

I seguenti tipi di supporti possono essere utilizzati sulla stampante: **HP DesignJet 800PS**:

- [Carta Inkjet Bianca Lucida HP](#)
- [Pergamena HP](#)
- [Traslucida Extra HP](#)
- [Carta Patinata HP](#)
- [Carta Patinata Pesante HP](#)
- [Pellicola Opaca HP](#)
- [Carta Fotografica extra-lucida HP](#)
- [Carta Fotografica Semi-Lucida HP](#)
- [Carta Semi-Lucida HP](#)
- [Pellicola Trasparente HP](#)
- [Traslucida HP](#)
- [Tela Studio Canvas HP](#)
- [Carta Poster Satinata HP](#)
- [Striscioni HP con Tyvek®](#)
- [Vinile Adesivo Colorfast HP](#)





Interfaccia utente

Il pannello frontale della stampante offre un'interfaccia di facile utilizzo, dotata di display, che fornisce accesso a una serie completa di funzioni di stampa.

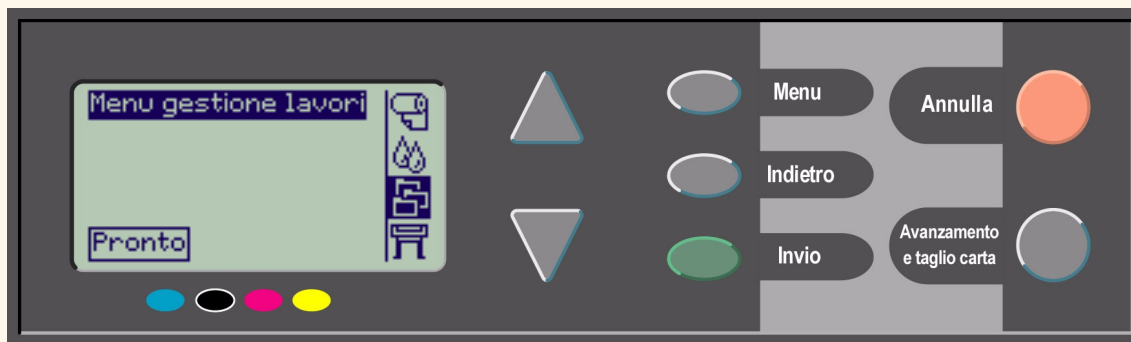

Per una breve spiegazione dello spostamento tra i menu e una descrizione delle stampe interne, vedere [Spostamento nel sistema dei menu](#).

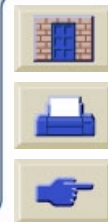

Memoria

Le stampanti Dimensioni D/A1 e Dimensioni A0+/E+ **HP DesignJet 800PS** vengono fornite con 160 MB di memoria RAM. Oltre a questa memoria, la stampante dispone di disco rigido interno da 6 GB utilizzato come memoria estesa per PostScript, il rendering [HP-GL/2](#) e la gestione della stampa.



Driver

Utilizzare sempre il driver corretto (ovvero configurato correttamente) per abbinare l'[applicazione](#) software e la stampante e garantire le prestazioni di stampa attese in termini di: dimensioni, posizione, orientamento, colore e qualità.

NOTA: Molte applicazioni software sono fornite con i relativi driver.

La stampante **HP DesignJet 800PS** viene fornita con:

- Driver Adobe PostScript® per Macintosh® (QuickDraw™)
- Driver Adobe PostScript® per le applicazioni Microsoft® Windows™
- Driver Windows
- Driver AutoCAD per Windows.

NOTA: Se i driver AutoCAD sono disponibili per le versioni AutoCAD utilizzate, si consiglia di installarle per stampare da AutoCAD.



Vista frontale della stampante

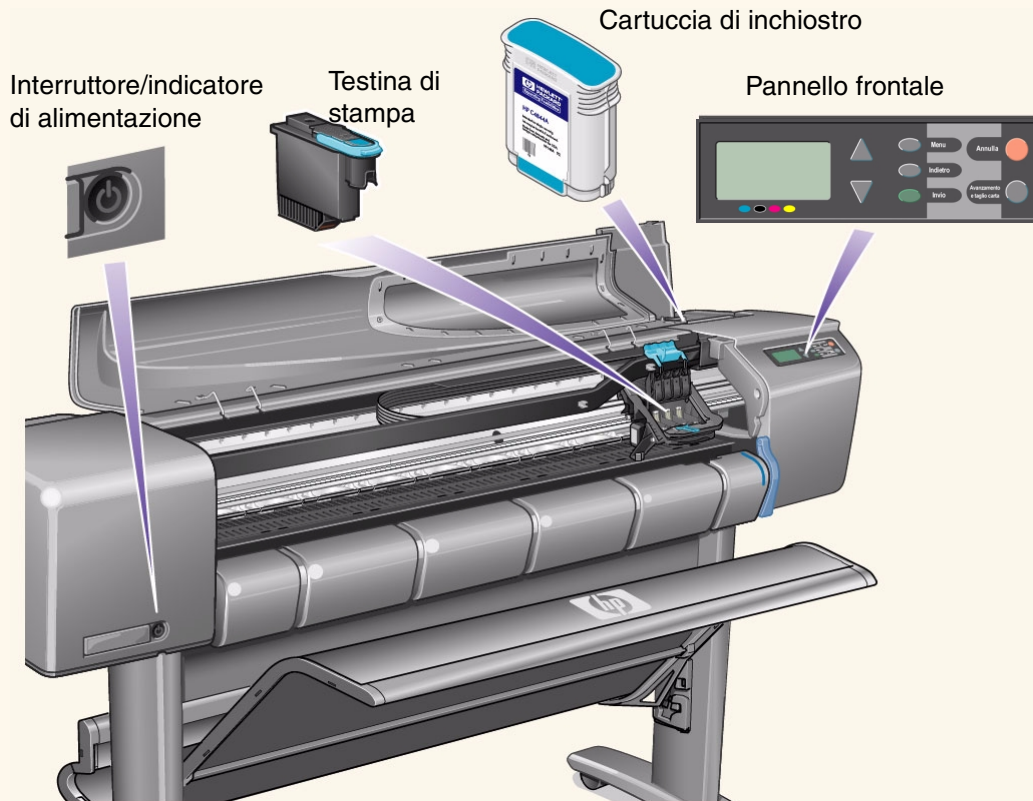

Connessioni della stampante

La stampante **HP DesignJet 800PS** può essere collegata direttamente al computer mediante l'interfaccia parallela tradizionale o la porta USB ([USB](#)).

Per quanto riguarda le connessioni alla LAN ([LAN](#)), la stampante è provvista di una scheda di interfaccia di rete HP JetDirect Print Server Fast Ethernet 10/100 base TX.

Per informazioni sulla connessione della stampante a un computer o una rete, consultare il *Poster di impostazione*.

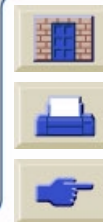
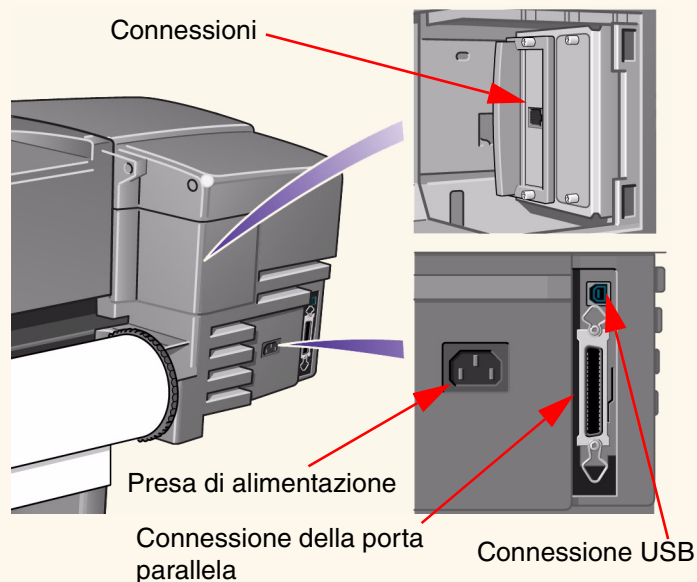

Supporto & Inchiostro

Le stampanti **HP DesignJet 800PS** di formato Dimensioni D/A1 e Dimensioni A0+/E+ utilizzano svariati tipi di supporti. Il supporto consigliato è quello studiato per utilizzare la stampante e il relativo sistema inchiostro in modo da offrire i migliori risultati.

La scheda Supporto & Inchiostro contiene i seguenti argomenti:

- [Scelta del supporto](#) fornisce informazioni su come scegliere il tipo di supporto corretto. La scelta del tipo di carta corretto è estremamente importante per garantire una buona qualità dell'immagine.
- [Supporto del rotolo](#) descrive in dettaglio le procedure da utilizzare per il caricamento e la rimozione del supporto in rotoli.
- [Foglio](#) descrive in dettaglio le procedure da utilizzare per il caricamento e la rimozione del supporto in fogli.
- [Sistema di inchiostro](#) fornisce una panoramica sul sistema di inchiostro della stampante e una serie di avvertimenti e precauzioni per ottimizzarne l'uso.
- [Cartucce di inchiostro](#) descrive in dettaglio le procedure utilizzate per: ottenere le informazioni, interpretare gli errori, controllare i livelli di inchiostro e sostituire le cartucce.
- [Testine di stampa](#) descrive in dettaglio le procedure utilizzate per: ottenere le informazioni, interpretare gli errori, sostituire e allineare le testine.



Scelta del supporto

- [Scelta della carta o di un altro supporto](#)

La stampante supporta diversi tipi di carta. La scelta del tipo di carta corretto è estremamente importante per garantire una buona qualità dell'immagine. Le informazioni contenute in questa sezione aiutano nella scelta del supporto migliore per la specifica attività di stampa.

- [Tipi di carta](#)

Fornisce informazioni dettagliate relative ai diversi tipi di supporti disponibili per la stampante. In particolare: si tratta di informazioni relative ai tipi di carta supportati, alle rispettive caratteristiche fisiche, alla selezione della qualità, a come intervenire sul supporto stesso e come reperire le informazioni necessarie.

- [Tempi di stampa per la qualità di stampa selezionata](#)

Tempi di stampa standard per linee e immagini a colori e in nero su diversi tipi di carta.

- [Area stampabile](#)

Le dimensioni delle aree stampabili per tutti i tipi di carta o altri formati di supporto.

- [Profili ICC](#)

Le istruzioni per scaricare i profili dei dispositivi ICC (International Color Consortium).



Scelta della carta o di un altro supporto

Per ottenere i migliori risultati di stampa, utilizzare solo carta Hewlett-Packard originale o un altro tipo di supporto la cui affidabilità e prestazioni siano state sviluppate e sottoposte a test in modo completo. Tutti i componenti di stampa HP (stampante, sistema inchiostro e carta) sono stati studiati per interagire e fornire prestazioni efficaci e una qualità dell'immagine ottimale.

Per informazioni dettagliate sulla carta HP, vedere [Tipi di carta](#).

Per i tipi di carta o di supporto si dovrebbe inoltre tenere conto di alcuni aspetti importanti:

- Questa stampante supporta diversi tipi di carta. Tuttavia la qualità di alcune immagini può risultare ridotta se non si utilizza la carta corretta per la propria applicazione. Le immagini con vaste aree di colore intenso, ad esempio, per le quali sono richieste molte gocce di inchiostro per saturare il colore in modo completo, non verranno stampate bene con la carta Carta Inkjet Bianca Lucida HP. Con la [Carta patinata](#) HP, le stesse immagini potrebbero far stropicciare la carta e farla entrare in contatto con le testine di stampa, macchiando il foglio e rischiando di danneggiare la testina di stampa. Vedere [Combinazioni di Tipi di supporto e Selezione della qualità di stampa](#).
- Sia che si carichi un rotolo o un foglio di carta, il display del pannello frontale della stampante richiederà di specificare il tipo di carta che si sta caricando. Per ottenere una buona qualità dell'immagine è assolutamente indispensabile indicare il tipo corretto. La tabella [Caratteristiche fisiche dei tipi di carta](#) fornisce tutte le informazioni necessarie. Se la carta è già caricata e si è incerti sul tipo di carta indicato, passare al menu Carta e premere Invio; vedere [Come reperire informazioni relative ai rotoli o ai fogli](#).
- Accertarsi di aver selezionato le impostazioni sulla qualità di stampa adeguate (**Migliore, Normale o Bozza**). La qualità di stampa può essere impostata sia dal software sia dal pannello frontale della stampante (le impostazioni del driver del software sostituiscono qualsiasi impostazione relativa alla qualità di stampa eseguita dal pannello frontale). La combinazione delle impostazioni relative al tipo di carta e alla qualità di stampa indica alla stampante come posizionare l'inchiostro sulla carta, ad esempio la densità dell'inchiostro, il metodo di retinatura e il numero di passaggi della testina di stampa. Per ulteriori dettagli in proposito, vedere [Combinazioni di Tipi di supporto e Selezione della qualità di stampa](#).
- Insieme alla stampante viene fornito il catalogo *Materiali di stampa HP* che fornisce dettagli relativi agli ordini dei tipi di carta Hewlett Packard. Per avere una versione aggiornata di questo documento, contattare l'Ufficio Vendite e Assistenza Hewlett-Packard locale.



Tipi di carta

Gli argomenti presentati di seguito illustrano i diversi tipi di supporti disponibili, l'uso specifico e come ottenere informazioni riguardo ad essi.

- [Caratteristiche fisiche dei tipi di carta](#)
Illustra le caratteristiche fisiche di ogni tipo di carta utilizzato.
- [Combinazioni di Tipi di supporto e Selezione della qualità di stampa](#)
Fornisce linee guida per la selezione della qualità di stampa corretta per il tipo di carta o di altro supporto utilizzato.
- [Uso della carta o di un altro tipo di supporto](#)
Fornisce informazioni sulle precauzioni da adottare quando si utilizza la carta o un altro tipo di supporto.
- [Come reperire informazioni relative ai rotoli o ai fogli](#)



Caratteristiche fisiche dei tipi di carta

La tabella seguente elenca le caratteristiche fisiche e i numeri di selezione del materiale di stampa premium supportato da HP. Stampare sempre sul lato dell'immagine con la patinatura speciale. Il lato dell'immagine è rivolto verso l'esterno nei rotoli Hewlett-Packard.

Caratteristiche fisiche della carta o di altri supporti

Materiale di stampa premium HP	60,96 cm 610 mm	91,44 cm 914 mm	106,68 cm 1,067 mm
Carta Inkjet Bianca Lucida HP 10 kg (90 g/m ²) - 45 m	C1860A ^a C6035A ^b	C1861A ^a C6036A ^b	
Pergamena HP 3 mil (75 g/m ²) - 4.572,00 cm (45 m)	C3862A	C3861A	
Traslucida Extra HP 3 mil (90 g/m ²) - 4.572,00 cm (45 m)	C3869A	C3868A	
Carta Patinata HP 11,7 kg (98 g/m ²) - 45 m	C6019B	C6020B	C6559B ^a C6567B ^b
Carta Patinata Pesante HP 15,8 kg (130 g/m ²) - 30 m	C6029C	C6030C	C6569C
Pellicola Opaca HP 5 mil (198 g/m ²) - 3.657,60 cm (36 m)	51642A	51642B	
Carta Fotografica extra-lucida HP 8 mil (207 g/m ²) - 3.048,00 cm (30 m)	C6813A	C6814A	

[Fare clic sull'icona della pagina successiva per visualizzare ulteriori tipi di carta e gli altri supporti](#)



Caratteristiche fisiche della carta o di altri supporti (Continua)

Materiale di stampa premium HP	60,96 cm 610 mm	91,44 cm 914 mm	106,68 cm 1,067 mm
Carta Fotografica extra-lucida HP 6 mil (158 g/m ²) - 3.048,00 cm (30 m)	C3882A	C3881A	
Carta Fotografica Semi-Lucida HP 6 mil (158 g/m ²) - 3.048,00 cm (30 m)	C3884A	C3883A	
Carta Semi-Lucida HP 6 mil (158 g/m ²) - 3.048,00 cm (30 m)	C6782A	C6783A	
Pellicola Trasparente HP 4 mil (174 g/m ²) - 2.286,00 cm (22 m)	C3876A	C3875A	
Traslucida HP 3 mil (67 g/m ²) - 2.286,00 cm (45 m)	C3860A	C3859A	
Tela Studio Canvas HP 20 mil (368 g/m ²) - 1.066,80 cm (10 m)		C6771A	
Carta Poster Satinata HP 5,5 mil (162 g/m ²) - 3.048,00 cm (30 m)		C7011A	
Striscioni HP con Tyvek® 10 mil (140 g/m ²) - 15 m	C6786A	C6787A	
Vinile Adesivo Colorfast HP 10 mil (140 g/m ²) - 15 m (15m)		C6775A	

- a. Disponibile negli Stati Uniti, in Canada e in America Latina
b. Disponibile in Europa, Asia e Giappone

[Ulteriori informazioni relative ai tipi di carta](#)



Ulteriori informazioni relative ai tipi di carta

Il materiale di stampa premium HP descritto di seguito può essere utilizzato per eseguire l'allineamento della testina. Vedere [Allineamento della testina di stampa](#).

- Carta Inkjet Bianca Lucida HP
- Carta Patinata HP
- Carta Patinata Pesante HP
- Carta Fotografica extra-lucida HP
- Carta Poster Satinata HP

Oltre ai tipi di carta descritti sopra, è anche possibile utilizzare carta normale.

Per ordinare il materiale di stampa premium HP, vedere l'opuscolo *Materiali di stampa HP*.

Di tanto in tanto, vengono resi disponibili nuovi tipi di carta. Per informazioni aggiornate in proposito, contattare il rivenditore HP, l'Ufficio Vendite e Assistenza HP locale o il sito Web [con la guida in linea DesignJet](#).



Combinazioni di Tipi di supporto e Selezione della qualità di stampa

In base all'applicazione, utilizzare le seguenti tabelle come supporto per la scelta della carta e la selezione delle impostazioni di Qualità stampa (**Bozza**, **Normale**, **Migliore**).

- [Disegni CAD—Monocromatico](#)
- [Disegni CAD & GIS—A COLORI \(tratti e bassa densità\)](#)
- [Rendering CAD, GIS & immagini—COLORE e CAD \(alta densità di inchiostro\)](#)

Come regola generale:

- Utilizzare **Bozza** per ottenere bozze di stampa alla massima velocità
- **Normale** consente di ottimizzare la migliore qualità del tratto con la massima velocità
- Scegliere **Migliore** per ottenere la qualità migliore per le immagini e le riproduzioni



Disegni CAD—Monocromatico

La tabella seguente indica le impostazioni di stampa consigliate per un uso specifico con supporti standard.

Tipi di carta supportati—MONOCROMATICO

Uso	Selezione del supporto standard	Impostazione della qualità di stampa consigliata
Bozze	Carta normale Carta Inkjet lucida Traslucida extra Carta traslucida	Bozza o Normale
Versioni finali	Carta normale Carta Inkjet lucida Traslucida extra Carta traslucida Carta patinata Carta patinata pesante Pellicola opaca Pellicola trasparente	Normale o Migliore
Archivi	Pergamena Pellicola opaca Pellicola trasparente	Migliore
Diazo	Carta traslucida Traslucido extra Pergamena Pellicola opaca	Normale o Migliore



Disegni CAD & GIS—A COLORI (tratti e bassa densità)

La tabella seguente indica le impostazioni di stampa consigliate per l'utilizzo specifico con supporti standard.

Tipo di carta supportati—COLORI

Uso	Selezione del supporto standard	Impostazione della qualità di stampa consigliata
Bozze	Carta normale Carta Inkjet lucida Traslucida extra Carta traslucida	Bozza o Normale
Versioni finali	Carta normale Carta Inkjet lucida Carta patinata Carta patinata pesante Pellicola opaca Pellicola trasparente	Normale o Migliore
Archivi	Pellicola opaca Pellicola trasparente	Migliore
Trasparenze	Pellicola trasparente	Normale o Migliore



Rendering CAD, GIS & immagini—COLORE e CAD (alta densità di inchiostro)

La tabella seguente indica le impostazioni di stampa consigliate per l'utilizzo specifico con supporti standard.

Tipi di carta supportati—A COLORI e CAD

Uso	Selezione del supporto standard	Impostazione della qualità di stampa consigliata
Carta opaca	Carta patinata pesante	Normale o Migliore
Lucida	Carta Fotografica extra-lucida	Normale o Migliore
Lucidi	Pellicola trasparente	Migliore



Uso della carta o di un altro tipo di supporto

Quando si utilizza la carta o un altro tipo di supporto, adottare le seguenti precauzioni:

- Prendere la pellicola o la carta opaca dai bordi oppure indossare guanti di cotone. Eventuali untuosità della pelle possono interagire con l'inchiostro e macchiarlo.
- Sebbene i sistemi di inchiostro forniti con la stampante abbiano una buona resistenza alla luce, i colori potrebbero eventualmente scolorirsi o cambiare se esposti alla luce del sole per un lungo periodo di tempo.
- Riavvolgere i rotoli parzialmente utilizzati, se non in uso al momento, ed evitare di collocarli uno sopra all'altro.
- Tenere sempre i rotoli non utilizzati nella confezione di plastica per evitare che i colori sbiadiscano.



Come reperire informazioni relative ai rotoli o ai fogli

Se il rotolo o il foglio è caricato, quando si seleziona il menu **Carta** sul pannello frontale viene visualizzato sempre il tipo di supporto.

Carta Inkjet Bianca Lucida
 Carta normale
 Pergamena
 Traslucido Extra
 Carta traslucida
 Pellicola trasparente
 Pellicola opaca
 Carta patinata
 Carta patinata pesante
 Carta Fotografica extra-
 lucida
 Tela Canvas
 Carta Poster

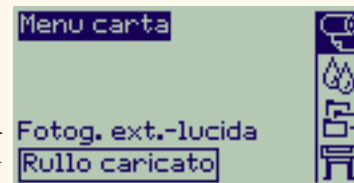

Rotolo o foglio

Se la carta non è caricata, il display del pannello frontale visualizza un messaggio di errore e sarà necessario caricare il rotolo o il foglio.

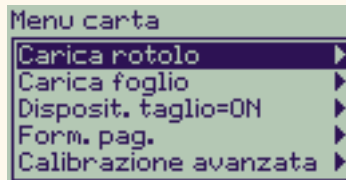

Tempi di stampa per la qualità di stampa selezionata

La tabella seguente elenca alcuni tempi di stampa standard, formato D/A1.

Tempi di stampa standard

Qualità stampa	Tempo (in secondi)			
	Linee monocromatiche su carta	Linee colorate su carta patinata	Immagini su carta patinata	Immagini su carta lucida
Bozza	69	96	234	480
Bozza	96	96	234	480
Normale	216	216	550	690
Migliore	360	285	940	990



[Ulteriori tempi di stampa](#)

Area stampabile

Le sezioni successive illustrano le aree stampabili per ciascun sistema con formati di carta differenti:

- [Carta ANSI](#)
Sistema legale di dimensionamento della carta dell'ANSI (American National Standards Institute)
- [Carta Architectural](#)
Sistema di dimensionamento della carta Architectural.
- [Carta ISO](#)
Sistema metrico di dimensionamento della carta ISO (International Standards Organization) comunemente utilizzato in Europa.



Carta ANSI

La tabella seguente elenca l'area stampabile per il [Carta ANSI](#) sistema di dimensionamento.

I margini sinistro e destro sono di 5 mm (0,2 pollici) e i margini superiore e inferiore sono di 17 mm (0,7 pollici).

Dove: Area stampabile = Dimensione carta – Margini

Aree stampabili per carta ANSI

Dim. della carta	Orientamento della carta nella stampante	Area stampabile (larghezza x altezza) in base all'orientamento dell'immagine							
		Pollici				Millimetri			
		Orizzontale		Verticale		Orizzontale		Verticale	
		Largh.	Altezza	Largh.	Altezza	Largh.	Altezza	Largh.	Altezza
A	Verticale	9,7	8,1	8,1	9,7	245	206	206	245
	Orizzontale	7,2	10,6	10,6	7,2	182	269	269	182
B	Verticale	15,7	10,6	10,6	15,7	398	269	269	398
	Orizzontale	9,7	16,6	16,6	9,7	245	422	422	245
C	Verticale	20,7	16,6	16,6	20,7	525	422	422	525
	Orizzontale	15,7	21,6	21,6	15,7	398	549	549	398
D	Verticale	32,7	21,6	21,6	32,7	830	549	549	830
	Orizzontale	20,7	33,6	33,6	20,7	525	854	854	525
E	Verticale	N/D		33,6	42,7	N/D		854	1084

Indica che questa area stampabile è disponibile soltanto se si sta utilizzando il formato Dimensioni A0+/E+ per stampanti **HP DesignJet 800PS**



Aree stampabili per carta ANSI

Dim. della carta	Orientamento della carta nella stampante	Area stampabile (larghezza x altezza) in base all'orientamento dell'immagine							
		Pollici				Millimetri			
		Orizzontale		Verticale		Orizzontale		Verticale	
		Largh.	Altezza	Largh.	Altezza	Largh.	Altezza	Largh.	Altezza
	Orizzontale	32,7	43,6	N/D		830	1108	N/D	



Carta Architectural

La tabella seguente elenca le diverse dimensioni di area stampabile per il sistema di dimensionamento [Carta Architectural](#) utilizzato.

I margini sinistro e destro sono di 5 mm (0,2 pollici) e i margini superiore e inferiore sono di 17 mm (0,7 pollici).

Dove: Area stampabile = Dimensione carta – Margini

Aree stampabili per la carta Architectural

Dim. della carta	Orientamento della carta nella stampante	Area stampabile (larghezza x altezza) in base all'orientamento dell'immagine							
		Pollici				Millimetri			
		Orizzontale		Verticale		Orizzontale		Verticale	
		Largh.	Altezza	Largh.	Altezza	Largh.	Altezza	Largh.	Altezza
C	Verticale	22,7	17,6	17,6	22,7	576	447	447	576
	Orizzontale	16,7	23,6	23,6	16,7	423	600	600	423
D	Verticale	34,7	23,6	23,6	34,7	880	600	600	880
	Orizzontale	22,7	35,6	35,6	22,7	576	904	904	576
E1	Verticale	40,7	29,6	29,6	40,7	1033	752	752	1033
	Orizzontale	28,7	41,6	41,6	28,7	728	1057	1057	728
E	Verticale	N/D		35,6	46,7	N/D		904	1185
	Orizzontale	34,7	47,6	N/D		880	1209	N/D	



Indica che questa area stampabile è disponibile soltanto se si sta utilizzando il formato Dimensioni A0+/E+ per stampanti **HP DesignJet 800PS**



Carta ISO

La tabella seguente elenca le diverse dimensioni di area stampabile per il sistema di dimensionamento [Carta ISO](#) utilizzato.

I margini sinistro e destro sono di 5 mm (0,2 pollici) e i margini superiore e inferiore sono di 17 mm (0,7 pollici).

Dove: Area stampabile = Dimensione carta – Margini

Aree stampabili per carta ISO

Dim. della carta	Orientamento della carta nella stampante	Area stampabile (larghezza x altezza) in base all'orientamento dell'immagine							
		Pollici				Millimetri			
		Orizzontale		Verticale		Orizzontale		Verticale	
		Largh.	Altezza	Largh.	Altezza	Largh.	Altezza	Largh.	Altezza
A4	Verticale	10,4	7,9	7,9	10,4	263	200	200	263
	Orizzontale	6,9	11,3	11,3	6,9	176	287	287	176
A3	Verticale	15,2	11,3	11,3	15,2	386	287	287	386
	Orizzontale	10,4	16,1	16,1	10,4	263	410	410	263
A2	Verticale	22,0	16,1	16,1	22,0	560	410	410	560
	Orizzontale	15,2	23,0	23,0	15,2	386	584	584	386
A1	Verticale	31,7	23,0	23,0	31,7	806	584	584	806
	Orizzontale	22,0	32,7	32,7	22,0	560	830	830	560

Indica che questa area stampabile è disponibile soltanto se si sta utilizzando il formato
 Dimensioni A0+/E+ per stampanti **HP DesignJet 800PS**



Aree stampabili per carta ISO

Dim. della carta	Orientamento della carta nella stampante	Area stampabile (larghezza x altezza) in base all'orientamento dell'immagine							
		Pollici				Millimetri			
		Orizzontale		Verticale		Orizzontale		Verticale	
		Largh.	Altezza	Largh.	Altezza	Largh.	Altezza	Largh.	Altezza
A0	Verticale	N/D		32,7	45,4	N/D		830	1154



Profili ICC

L'uso di supporti HP DesignJet ICC Profile forniti da HP assicura ottime riproduzioni di colori sulla stampante **HP DesignJet 800PS**. Per utilizzare un profilo ICC, scaricare innanzitutto i profili. Esistono profili per le singole pagine del driver della stampante. Iniziare facendo clic sull'icona CD per i driver della pagina principale di <http://www.hp.com/go/designjet> e selezionare "Materiali di stampa". Vengono visualizzati i driver e i profili ICC di una particolare stampante.

Scaricare tutti i profili ICC per una combinazione specifica di stampante e inchiostro in un file autoscompattante. Vengono rilevati i profili ICC per i supporti del materiale di stampa premium HP, inclusi Tela Studio Canvas HP, Vinile Adesivo Colorfast HP e Striscioni HP con Tyvek®.



Supporto del rotolo

La sezione seguente illustra alcune procedure dettagliate e alcune animazioni:

- [Installazione di un nuovo rotolo nella stampante](#)
- [Caricamento di un rotolo](#)
- [Rimozione di un rotolo](#)
- [Rimozione del rotolo dal perno](#)
- [Sostituzione del dispositivo di taglio](#)



Installazione di un nuovo rotolo nella stampante

La sequenza animata mostra come installare un nuovo rotolo di carta sulla stampante.

ATTENZIONE: Onde evitare che la stampante venga spostata, accertarsi che le ruote siano bloccate (la leva del freno per ogni ruota è abbassata).

Se si utilizzano regolarmente diversi tipi di rotoli, la disponibilità di più perni consente di cambiare il rotolo più rapidamente. In tal modo è possibile:

1. Precaricare i diversi tipi di carta sui perni;
2. Rimuovere e sostituire il perno con il nuovo tipo di carta.

NOTA: Hewlett-Packard offre perni supplementari come accessori.

Fare clic su questa  icona per eseguire la

sequenza animata. Esiste anche una [versione stampabile](#) della sequenza, che consente di esaminare le immagini presso la stampante, se questa è distante dal computer.

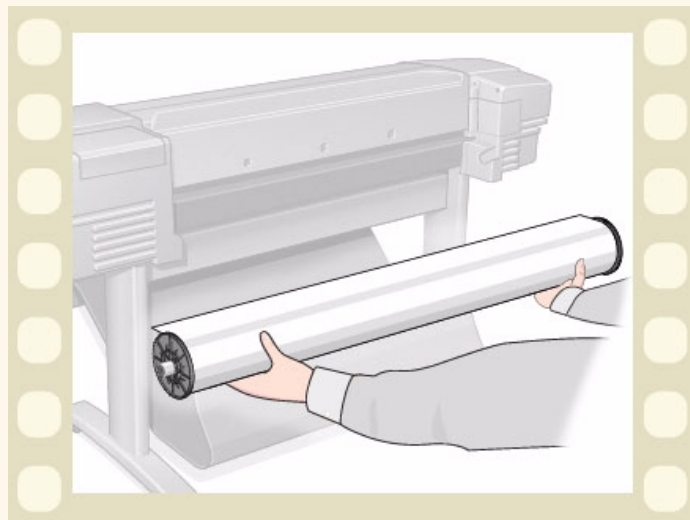

Caricamento di un rotolo

La sequenza animata illustra come caricare un nuovo rotolo di carta sulla stampante.

NOTA: Prima di poter caricare un nuovo rotolo di carta nella stampante è necessario averlo [installato](#).

Le voci di menu del pannello frontale sono:

Selezionare (utilizzando i tasti ) Quindi premere:

- | | |
|------------------------------------|-------|
| 1. Carta | Invio |
| 2. Carica rotolo | Invio |
| 3. Seleziona tipo di rotolo | Invio |

Fare clic su questa  icona per eseguire la sequenza animata. Esiste anche una [versione stampabile](#) della sequenza, che consente di esaminare le illustrazioni principali presso la stampante, se questa è distante dal computer.

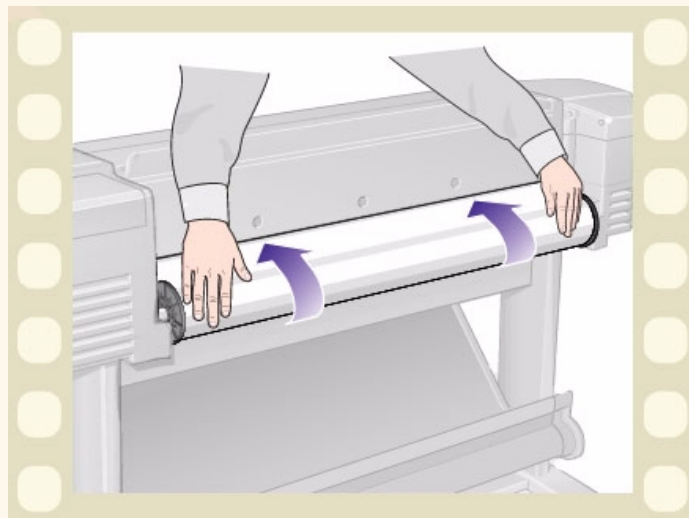

Rimozione di un rotolo

La sequenza animata illustra come rimuovere un rotolo di carta dalla stampante.

Fare clic su questa  icona per eseguire la sequenza animata. Esiste anche una [versione stampabile](#) della sequenza, che consente di esaminare le illustrazioni principali presso la stampante, se questa è distante dal computer.

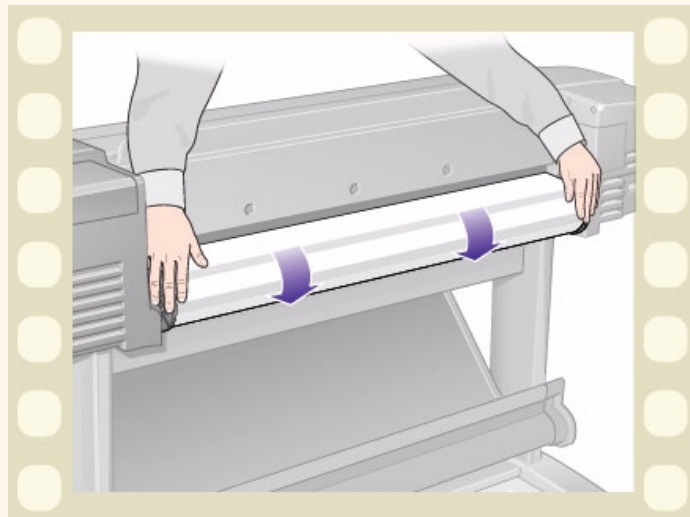

Rimozione del rotolo dalla stampante

La sequenza animata illustra come rimuovere un rotolo di carta dalla stampante.

NOTA: Prima di poter rimuovere il rotolo di carta dalla stampante è necessario averlo [scaricato](#).

Fare clic su questa  icona per eseguire la sequenza animata. Esiste anche una [versione stampabile](#) della sequenza, che consente di esaminare le illustrazioni principali presso la stampante, se questa è distante dal computer.

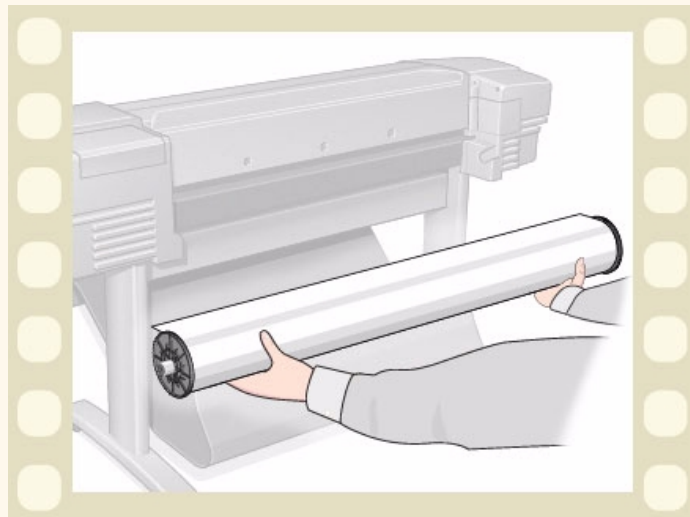

Rimozione del rotolo dal perno

La sequenza animata illustra come rimuovere un rotolo di carta dal relativo perno [rullo](#)

NOTA: Prima di poter rimuovere dal perno il rotolo di carta, è necessario averlo [rimosso](#) dalla stampante.

Fare clic su questa  icona per eseguire la sequenza animata. Esiste anche una [versione stampabile](#) della sequenza, che consente di esaminare le illustrazioni principali presso la stampante, se questa è distante dal computer.

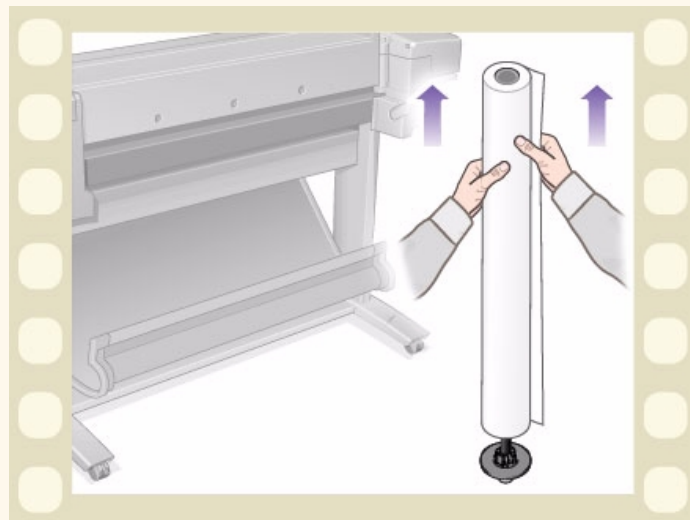

Sostituzione del dispositivo di taglio

La sequenza animata illustra la procedura completa per la sostituzione del dispositivo di taglio nella stampante.

Prerequisiti

Prima di sostituire il dispositivo di taglio, contattare l'[Assistenza HP](#) locale per:

- Ordinare il dispositivo di taglio sostitutivo.
- Ottenere le istruzioni per accedere al menu Servizio del pannello frontale.

Informazioni importanti

- L'unità di taglio è collegata alla stampante per mezzo di un alloggiamento nero che scorre lungo la guida di metallo ed è agganciato al bordo della [piastra](#) nella parte anteriore della stampante.
- La ruota di taglio si trova all'interno dell'unità di taglio.
- Non rimuovere il supporto del dispositivo di taglio.
- Quando si installa un nuovo dispositivo di taglio, dopo averne sollevato l'alloggiamento di 45 gradi, inserirlo parzialmente in modo che sia posizionato nel supporto, ma **NON** bloccarlo in questa fase.

ATTENZIONE: Durante la sostituzione del dispositivo di taglio, fare molta attenzione a non forzarlo per non danneggiare il supporto.

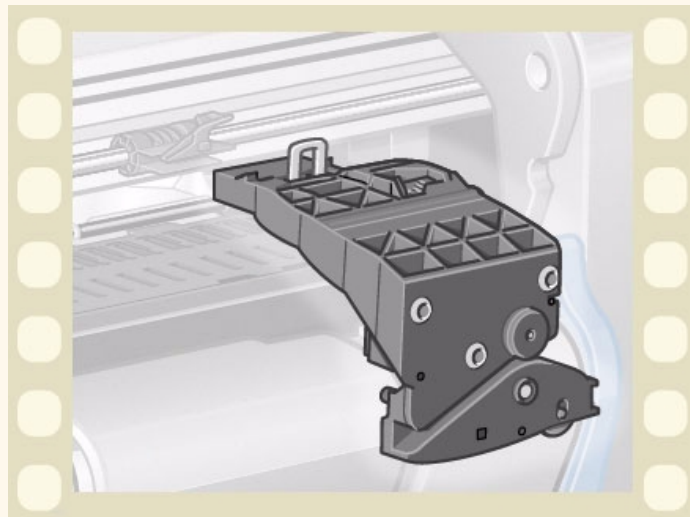

Fare clic su questa



icona per eseguire la sequenza animata. Esiste anche una [versione](#)

[stampabile](#) della sequenza, che consente di esaminare le illustrazioni principali presso la stampante, se questa è distante dal computer.



Foglio

- [Determinazione del lato da rivolgere verso l'alto](#)
Indica il modo per identificare il lato del foglio sul quale eseguire la stampa.
- [Determinazione del bordo da inserire per primo](#)
Illustra quale bordo del foglio caricare per primo (il bordo corto o quello lungo).
- [Inserimento del foglio](#)
Illustra la procedura di caricamento del foglio.
- [Rimozione del foglio](#)
Illustra la procedura di rimozione del foglio.

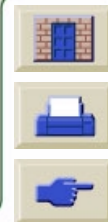



Determinazione del lato da rivolgere verso l'alto

La stampante stampa sul lato della carta rivolto verso l'alto. Può quindi essere molto importante caricare il foglio dal lato corretto. A questo proposito, vedere la tabella seguente.

Lato di stampa per i tipi di supporto

Tipo di supporto	Opaco o lucido
Carta Inkjet Bianca Lucida HP	I due lati sono uguali. Se il foglio è arrotolato, caricarlo con la parte arrotolata verso il basso.
Pergamena HP	
Traslucido Extra	
Carta patinata	Caricare con la parte patinata verso l'alto.
Carta patinata pesante	
Pellicola opaca	Caricare con la parte opaca verso l'alto.
Carta Fotografica extra-lucida	Caricare con la parte lucida verso l'alto.
Pellicola trasparente	
Carta traslucida	I due lati sono uguali. Se il foglio è arrotolato, caricarlo con la parte arrotolata verso il basso.
Tela Tela Canvas	
Carta Poster	
Carta normale	I due lati sono uguali. Se il foglio è arrotolato, caricarlo con la parte arrotolata verso il basso.





Determinazione del bordo da inserire per primo

È possibile caricare un foglio di carta secondo un orientamento orizzontale o verticale. Se si utilizza un'opzione diversa da Rotazione, caricare il foglio secondo l'orientamento indicato nel software.

Per stampare un file PostScript, caricare sempre prima il foglio dal bordo corto, anche se la larghezza del margine è superiore all'altezza.

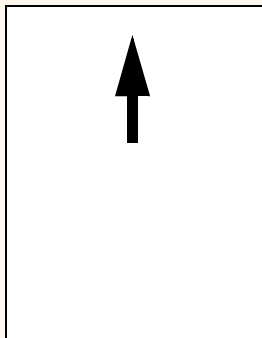

Verticale (Bordo corto prima)
- da utilizzarsi sempre per i
file PostScript

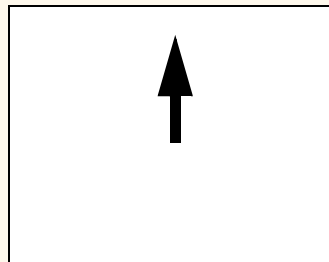

Orizzontale (Bordo lungo prima)





Inserimento del foglio

La sequenza animata illustra come caricare un nuovo foglio di carta sulla stampante.

Importante

- Se nella stampante è già caricato un rotolo di carta, è innanzitutto necessario [scaricarlo](#).
- Quando si carica il foglio, accertarsi che il [lato corretto](#) del foglio sia rivolto verso l'alto.

Le selezioni del menu del pannello frontale sono:

Selezionare (utilizzando i tasti )	Quindi premere:
--	-----------------

- | | |
|------------------------------------|-------|
| 1. Carta | Invio |
| 2. Carica foglio | Invio |
| 3. Seleziona tipo di foglio | Invio |

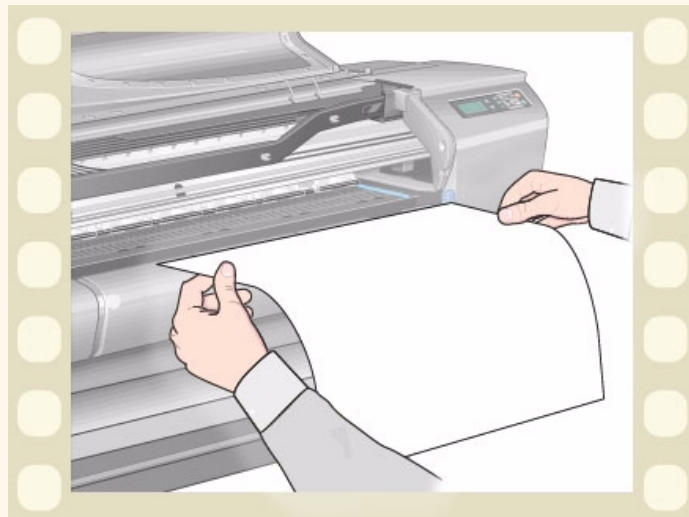

Fare clic su questa  icona per eseguire la sequenza animata. Esiste anche una [versione stampabile](#) della sequenza, che consente di esaminare le illustrazioni principali presso la stampante, se questa è distante dal computer.





Rimozione del foglio

La sequenza animata illustra come scaricare un foglio di carta dalla stampante.

Importante

- Per dare all'inchiostro [il tempo di asciugarsi](#), la stampante trattiene la carta per un breve periodo.

Fare clic su questa  icona per eseguire la sequenza animata. Esiste anche una [versione stampabile](#) della sequenza, che consente di esaminare le illustrazioni principali presso la stampante, se questa è distante dal computer.

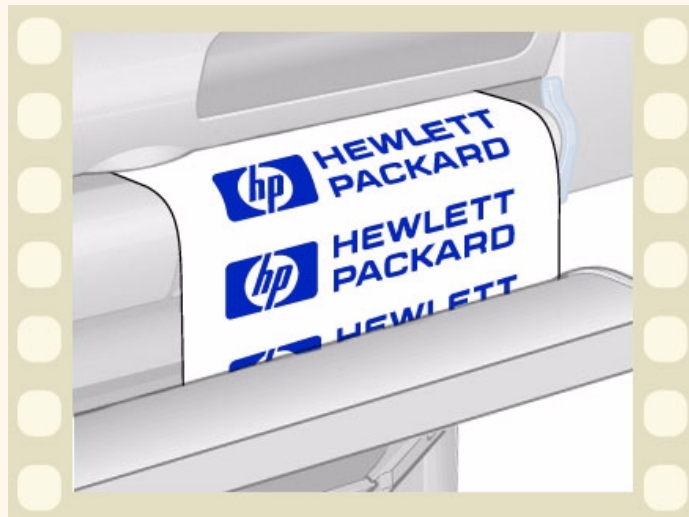

Sistema di inchiostro

Gli argomenti presentati di seguito sono relativi ai vari elementi del sistema di inchiostro.

- [Definizioni Rifornimenti di inchiostro HP](#)
Fornisce dettagli sugli elementi dei Rifornimenti di inchiostro HP.
- [Identificazione dei componenti](#)
Illustra dove trovare i vari elementi del sistema di inchiostro.
- [Linee guida per i rifornimenti di inchiostro](#)
Spiega come ottenere i migliori risultati dal sistema di inchiostro.
- [Precauzioni](#)
Specifica le precauzioni da adottare per evitare di danneggiare i componenti del sistema di inchiostro.
- [Calibrazione colore](#)
Descrive come calibrare il sistema di inchiostro in base al tipo di supporto caricato.
- [Momento della sostituzione](#)
Specifica la durata prevista dei componenti del sistema di inchiostro.
- [Tempo di asciugatura](#)
Spiega la funzione del tempo di asciugatura e specifica come utilizzarla per ottenere la stampa di qualità migliore in tutte le condizioni.



Definizioni Rifornimenti di inchiostro HP

Per ciascuno dei quattro colori di inchiostro utilizzati nella stampante esistono due componenti separati: la [testina di stampa](#) e la [cartuccia di inchiostro](#). Questi componenti sono definiti Rifornimenti di inchiostro HP e sono codificati con un numero di selezione HP per aiutare l'utente a riordinare più facilmente il prodotto. La stampante **HP DesignJet 800PS** utilizza i seguenti Rifornimenti di inchiostro HP:

- Le cartucce di inchiostro nero sono Rifornamento N. 10 HP.
- Le cartucce di inchiostro ciano, magenta e giallo sono Rifornamento N. 82 HP.
- Tutte le testine di stampa sono Rifornamento N. 11 HP.

Cartucce di inchiostro

Le cartucce di inchiostro HP per la stampante non richiedono alcuna manutenzione o pulizia. Fino a quando la cartuccia rimane posizionata correttamente all'interno dell'alloggiamento, l'inchiostro passerà alle testine di stampa. Poiché sono le testine di stampa a controllare la quantità di inchiostro trasferita alla pagina, si otterranno risultati di stampa di alta qualità anche se i livelli dell'inchiostro stanno diminuendo.

Il pannello frontale indica quando il livello di inchiostro è minimo. È inoltre possibile controllare i livelli di inchiostro di tutte le cartucce per definire se una cartuccia deve essere sostituita. A questo proposito, vedere [Informazioni sulla cartuccia di inchiostro](#).

Se la cartuccia di inchiostro è vuota, la stampante smette di stampare. Vedere [Sostituzione della cartuccia di inchiostro](#).

Testine di stampa

Le testine di stampa HP sono di lunga durata e non è necessario sostituirle ogni volta che si sostituisce una cartuccia di inchiostro. Il funzionamento delle testine è indipendente da quello delle cartucce. La qualità di immagine continua a essere ottima anche se il livello di inchiostro della cartuccia è basso.

Se si rileva un peggioramento nella qualità della stampa, ad esempio righe o puntini mancanti dal testo o dai grafici, vedere [Linee a gradini](#).



Identificazione dei componenti

L'illustrazione seguente aiuterà a identificare i componenti dei Rifornimenti di inchiostro HP



Il numero di selezione HP sulle cartucce di inchiostro e sulle testine di stampa facilita la ricerca di Rifornimenti di inchiostro HP adeguati alla stampante utilizzata. Definire il colore della testina di stampa o della cartuccia di inchiostro necessarie, quindi accertarsi di acquistare o ordinare la testina di stampa o la cartuccia di inchiostro HP corretta. Ogni cartuccia di inchiostro o testina di stampa può essere acquistata separatamente dal proprio rivenditore HP abituale. Vedere [Ordini di accessori](#) e [Momento della sostituzione](#) Rifornimenti di inchiostro HP.



Linee guida per i rifornimenti di inchiostro

Per ottenere risultati ottimali dalla stampante e dal sistema di inchiostro, attenersi alle linee guida quando si utilizzano i Rifornimenti di inchiostro HP:

- Installare le cartucce di inchiostro e le testine di stampa prima della data di scadenza indicata sulla confezione.
- Installare le cartucce di inchiostro e le testine di stampa nei rispettivi alloggiamenti identificati dal colore.
- Durante l'installazione, seguire le istruzioni sul pannello frontale.
- Evitare di rimuovere le cartucce di inchiostro e le testine di stampa se non è strettamente necessario.
- Per spegnere la stampante, utilizzare sempre il pulsante di spegnimento posto sul pannello frontale. Le testine di stampa si posizionano così in modo corretto e non si seccano.
- Le cartucce di inchiostro non devono mai essere rimosse quando la stampante è in funzione, ma quando la stampante è pronta all'operazione. Il pannello frontale fornirà le istruzioni necessarie alla rimozione e all'installazione. Vedere [Sostituzioni](#) Rifornimenti di inchiostro HP.

ATTENZIONE: La stampante viene fornita con un set di quattro testine di stampa installate sull'apposito carrello. Queste testine di stampa vengono utilizzate per la preparazione dei tubi nel sistema modulare di rifornimento di inchiostro. Rimuovere le testine di stampa preimpostate dal carrello seguendo le procedure indicate nel *Poster di impostazione*.



Precauzioni

Maneggiare con cura i Rifornimenti di inchiostro HP. Maneggiare con particolare cura la testina di stampa, poiché si tratta di un dispositivo ad alta precisione.

ATTENZIONE: Non toccare, strofinare o cercare di pulire gli ugelli delle testine di stampa, poiché questo potrebbe danneggiare la testina.

- Non posizionare la testina di stampa sui beccucci.
- Non manipolare in modo poco accurato le testine di stampa. Appoggiarle sempre con cura.
- Non fare cadere le testine di stampa. La manipolazione corretta garantirà prestazioni ottimali per l'intera durata della testina.
- Non toccare la parte finale della cartuccia di inchiostro inserita nella stampante poiché sulla connessione potrebbe esserci dell'inchiostro.
- Evitare di conservare le cartucce di inchiostro parzialmente utilizzate.

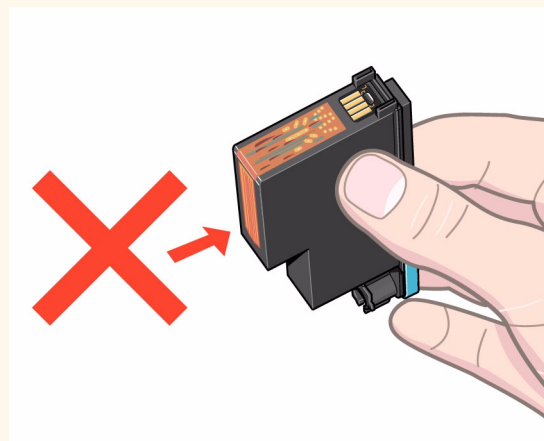

Calibrazione colore

È possibile calibrare il sistema di inchiostro in base al supporto specifico caricato nella stampante. La calibrazione garantisce che l'output di stampa abbinati con la massima precisione i colori dell'immagine originale. La stampante memorizza i dati di calibrazione per ogni tipo di supporto calibrato dal momento dell'accensione. Dopo aver spento la stampante, alla successiva accensione è disponibile solo l'ultima calibrazione impostata e la stampa avviene utilizzando questi dati di calibrazione.

Per eseguire la calibrazione dei colori della stampante, accertarsi di aver caricato il tipo di supporto corretto e selezionare le seguenti opzioni del pannello frontale:

Selezionare (utilizzando i tasti ) Quindi premere:

- | | |
|-------------------------------|-------|
| 1. Inchiostro | Invio |
| 2. Calibrazione colore | Invio |
| 3. Calibrazione carta | Invio |

La stampante stampa il motivo di calibrazione e lo scansiona per creare i dati di calibrazione per il tipo di supporto caricato. Per controllare lo stato di calibrazione del colore della stampante, eseguire dal pannello frontale le seguenti selezioni:

Selezionare (utilizzando i tasti ) Quindi premere:

- | | |
|-------------------------------|-------|
| 1. Inchiostro | Invio |
| 2. Calibrazione colore | Invio |
| 3. Stato | Invio |

Il display del pannello frontale visualizza i tipi di supporti per cui è stato calibrato il sistema di inchiostro utilizzato.

Per rimuovere tutte le calibrazioni e ripristinare i valori predefiniti dal costruttore della stampante, selezionare *Calibrazione colore > Reimposta* dal menu Inchiostro.



Momento della sostituzione

Il momento in cui si sostituiscono i Rifornimenti di inchiostro HP è determinato dall'utente, secondo quanto indicato dal pannello frontale. Questa informazione è fornita per:

- [Cartucce di inchiostro](#)
- [Testine di stampa](#)



Tempo di asciugatura

I seguenti argomenti illustrano la funzione del tempo di asciugatura e come utilizzarla per ottenere la migliore qualità di stampa in tutte le condizioni.

- [Impostazioni dei tempi di asciugatura](#)
Descrive come impostare i tempi di asciugatura richiesti dal pannello frontale.
- [Tempi di asciugatura standard](#)
Elenca i tipi di asciugatura standard per la carta HP testata a circa 25°C con il 50% di umidità relativa.
- [Procedura di asciugatura](#)
Illustra la procedura di asciugatura.



Impostazioni dei tempi di asciugatura

Con alcuni tipi di carta e a determinate condizioni ambientali l'inchiostro necessita di un certo tempo per asciugarsi prima che la carta venga scaricata. La stampante ha tre impostazioni che è possibile selezionare dal pannello frontale. Per ulteriori informazioni, vedere [Esempio di spostamento](#).

Manuale

La stampante trattiene la carta che ha una specifica asciugatura e visualizza un conteggio del "tempo di asciugatura in corso" sul pannello frontale. Questo tempo può essere modificato da 1 a 99 minuti, con incrementi di un minuto.

Automatico

La stampante definisce automaticamente il tempo di asciugatura adeguato, in base al tipo di carta selezionato e alla temperatura effettiva. Se non esiste alcun tempo di asciugatura, la stampante visualizza un conteggio del "tempo di asciugatura in corso" sul pannello frontale.

Nessuno

Con questa impostazione, al termine della stampa di un'immagine, la carta cadrà immediatamente nell'apposito cestino situato sotto la stampante.

ATTENZIONE: La modifica del tempo di asciugatura per velocizzare i tempi della stampante può causare danni all'immagine stampata o ridurre la qualità della stampa.



Tempi di asciugatura standard

La tabella seguente mostra i tempi di asciugatura standard per la carta HP testata a circa 25°C con il 50% di umidità relativa.

Tempi di asciugatura per i tipi di carta

Tipi di carta testata HP	Tempo di asciugatura (secondi)		
	Bozza	Normale	Migliore
Carta Inkjet Bianca Lucida HP	0	25	
Pergamena HP	60	120	180
Traslucida Extra HP			
Carta Patinata HP	0	60	
Carta Patinata Pesante HP	0	60	
Pellicola Opaca HP	60	180	
Carta Fotografica extra-lucida HP	120		
Carta Fotografica Semi-Lucida HP			
Carta Semi-Lucida HP			
Pellicola Trasparente HP	60		
Traslucida HP	60	120	180
Tela Studio Canvas HP	6000		
Carta Poster Satinata HP	60		
Striscioni HP con Tyvek®			
Vinile Adesivo Colorfast HP			



Procedura di asciugatura

La procedura di asciugatura è la seguente:

1. L'immagine stampata emerge dalla finestra della stampante e l'effetto del vuoto la tiene attaccata a una [piastra](#) della stampante.
2. Display del pannello frontale:

Il timer indica quanto tempo è ancora necessario per l'asciugatura.

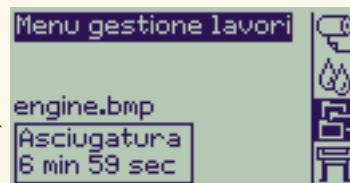

3. Per annullare il tempo di asciugatura e rilasciare la carta, premere Annulla o Avanzam. e taglio carta
4. Quando il tempo di asciugatura è trascorso:
Per il rotolo, la stampante taglia il supporto e disattiva il tubo a vuoto in modo che l'immagine stampata possa cadere nel cestino della stampante.
Per il foglio, il tubo a vuoto viene disattivato e l'immagine stampata cade nel cestino della stampante.



Cartucce di inchiostro

- [Errori delle cartucce di inchiostro](#)
Descrive i diversi messaggi di errore che possono essere visualizzati sul pannello frontale per le cartucce di inchiostro.
- [Livelli delle cartucce di inchiostro](#)
Descrive i diversi livelli di informazioni che possono essere visualizzati sul pannello frontale per le cartucce di inchiostro.
- [Informazioni sulla cartuccia di inchiostro](#)
Mostra come visualizzare lo stato corrente delle cartucce di inchiostro sul display del pannello frontale.
- [Sostituzione della cartuccia di inchiostro](#)
Illustra la procedura di sostituzione della cartuccia di inchiostro.



Errori delle cartucce di inchiostro

Il pannello frontale può visualizzare i seguenti messaggi di errore per le cartucce di inchiostro:

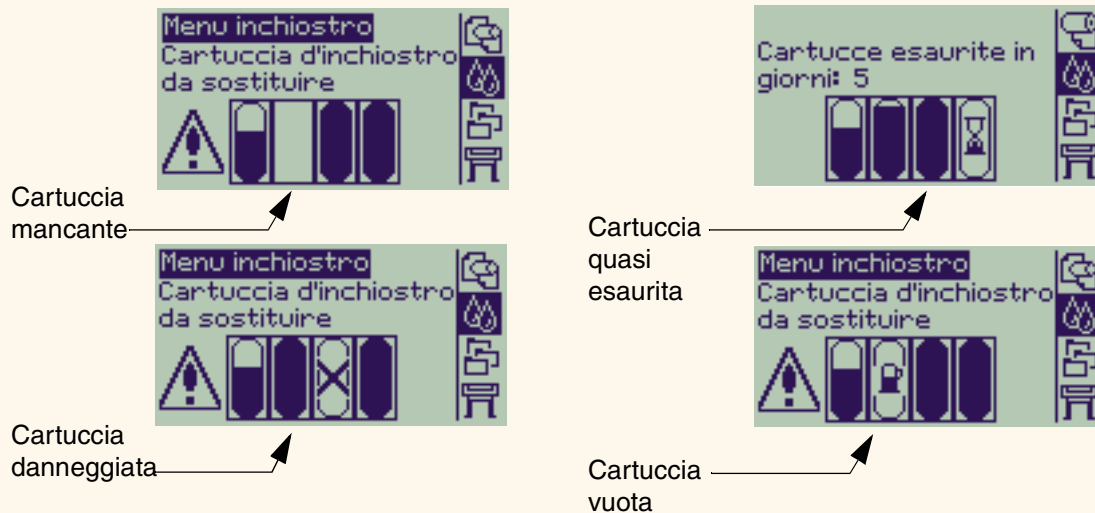

NOTA: Se la data di scadenza di una cartuccia è trascorsa, la cartuccia viene visualizzata come difettosa e deve essere sostituita.

La stampante visualizza i [Livelli delle cartucce di inchiostro](#).



Livelli delle cartucce di inchiostro

Il pannello frontale indica l'eventuale scarsità, mancanza o totale assenza di inchiostro. In questo modo è possibile esaminare lo stato corrente dei Rifornimenti di inchiostro HP in qualsiasi momento:



Cartuccia
piena



Segnalazione
di inchiostro
insufficiente



Cartuccia vuota

NOTA: Per alcuni tipi di stampa, una cartuccia con un messaggio di inchiostro in esaurimento può comunque durare abbastanza a lungo (ad esempio, disegni lineari).

NOTA: Le informazioni sui livelli della cartuccia di inchiostro possono anche essere visualizzate selezionando menu Inchiostro > Informazioni > Cartucce di inchiostro > Livelli di inchiostro, se non vengono visualizzati automaticamente nel menu Inchiostro.



Informazioni sulla cartuccia di inchiostro

Utilizzare la procedura seguente per visualizzare la schermata delle informazioni relative alla cartuccia di inchiostro nel pannello frontale.

Le voci di menu del pannello frontale sono:

	Selezionare (utilizzando i tasti )	Quindi premere:
1. Inchiostro		Invio
2. Informazioni		Invio
3. Cartucce di inchiostro		Invio
4. ciano, magenta, giallo o nero		Invio

Il pannello frontale visualizza le seguenti informazioni per la cartuccia di inchiostro selezionata:

- Colore: Ciano, Magenta, Giallo o Nero.
- Modello: H-P N. 82 (Ciano, Magenta e Giallo) o H-P N. 10 (Nero).
- Stato: inserita, poco inchiostro, inchiostro esaurito, mancante, scaduta e difettosa.
- Data scadenza.
- Numero di serie.
- Livello dell'inchiostro: in cc e % utilizzata.



Sostituzione della cartuccia di inchiostro

La sequenza animata mostra come sostituire una cartuccia di inchiostro.

AVVERTENZA: Accertarsi che le ruote della stampante siano bloccate (la leva del freno è abbassata) per evitare che la stampante si sposti.

ATTENZIONE: Rimuovere una cartuccia di inchiostro solo se la sostituzione è necessaria.

ATTENZIONE: Non sostituire le cartucce quando la stampante è in funzione per evitare di annullare il lavoro di stampa in corso.

La cartuccia può essere sostituita su richiesta del pannello frontale che ha rilevato che l'inchiostro nella cartuccia è poco o insufficiente e si desidera procedere alla sostituzione prima che si esaurisca completamente.

Fare clic su questa  icona per eseguire la sequenza animata.

Esiste anche una [versione stampabile](#) della sequenza, che consente di esaminare le illustrazioni principali presso la stampante, se questa è distante dal computer.



Testine di stampa

- [Errori della testina di stampa](#)
Descrive i diversi messaggi di errore che possono essere visualizzati sul pannello frontale per le testine di stampa.
- [Informazioni sulla testina di stampa](#)
Mostra come visualizzare lo stato corrente delle testine di stampa sul display del pannello frontale.
- [Sostituzione della testina di stampa](#)
Illustra la procedura di sostituzione della testina di stampa.
- [Allineamento della testina di stampa](#)
Illustra la procedura di allineamento della testina di stampa.



Errori della testina di stampa

Il pannello frontale può visualizzare i seguenti messaggi di errore per le testine di stampa:

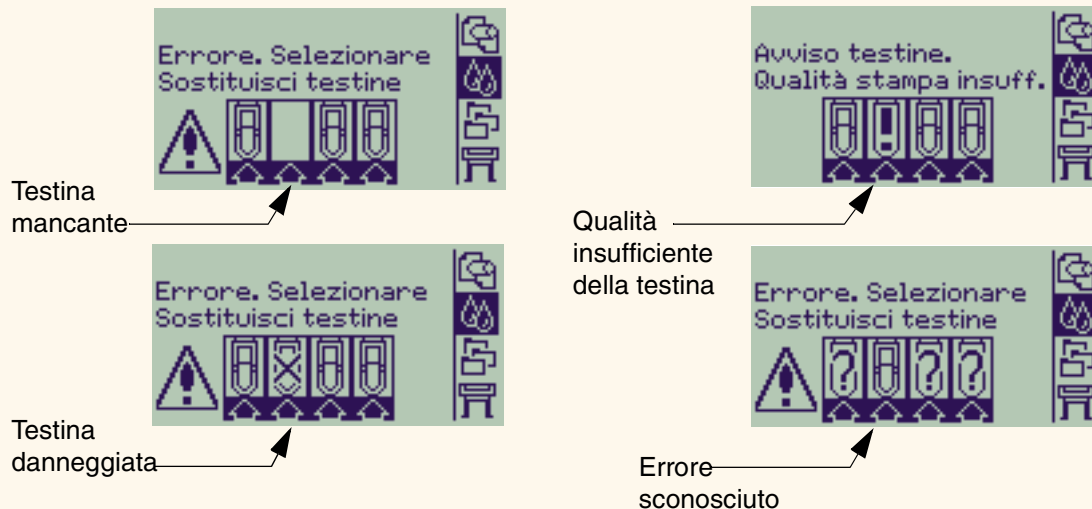

NOTA: Quando si verifica un errore causato dalle testine di stampa e il sistema non riesce a definirlo, viene visualizzato un messaggio di errore sconosciuto. Per risolvere il problema, consultare [Errore sconosciuto della testina di stampa](#).

Informazioni sulla testina di stampa

Utilizzare la procedura seguente per visualizzare le informazioni relative alla testina di stampa sul pannello frontale.

Le selezioni del menu del pannello frontale sono:

	Selezionare (utilizzando i tasti )	Quindi premere:
1.	Inchiostro	Invio
2.	Informazioni	Invio
3.	Testina di stampa	Invio
4.	Testina di stampa Ciano, Magenta, Giallo o Nero.	Invio

Il pannello frontale visualizza le seguenti informazioni per la testina di stampa selezionata:

- Colore: Ciano, Magenta, Giallo o Nero
- Modello: HP N. 11 e garanzia (in garanzia o fuori garanzia)
- Stato: inserita, mancante, difettosa, esaurita, errore sconosciuto.
In caso di problema, il sistema visualizza un'azione: mancante -> inserimento, errore sconosciuto -> risoluzione dei problemi, difettosa, esaurita -> sostituzione.
- Data scadenza.
- Numero di serie.
- Inchiostro utilizzato: in cc e % utilizzata.
- Inceppamenti della carta.
- Se le testine di stampa sono allineate ed è stata eseguita la calibrazione del colore.



Sostituzione della testina di stampa

La sequenza animata mostra come sostituire una testina di stampa nella stampante.

Le selezioni del menu del pannello frontale sono:

Selezionare (utilizzando i tasti ) Quindi premere:

- | | |
|--|-------|
| 1. Inchiostro | Invio |
| 2. Sostituzione delle testine di stampa | Invio |

Fare clic su questa  icona per eseguire la sequenza animata. Esiste anche una [versione stampabile](#) della sequenza.

Dopo aver sostituito la testina, se il supporto è caricato la stampante richiede di avviare la procedura [Allineamento della testina di stampa](#). Se nessun supporto è caricato, la stampante richiede di caricare la carta e quindi avvia automaticamente l'allineamento. Il completamento della procedura di allineamento dura diversi minuti. Al termine, la stampante chiede l'esecuzione della procedura [Calibrazione colore](#).

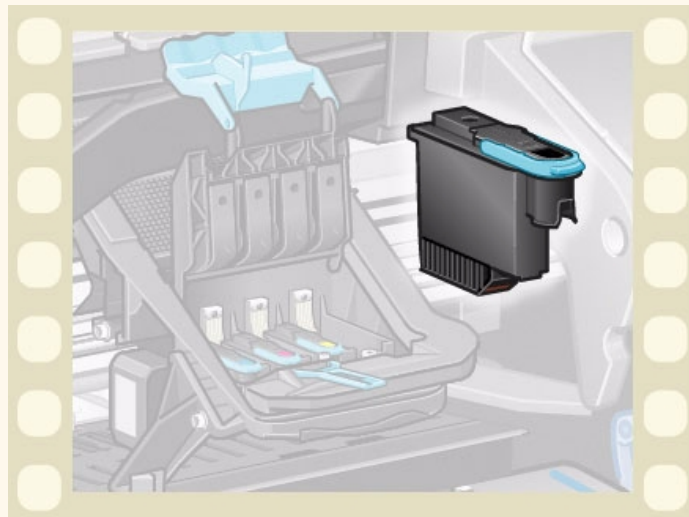

Allineamento della testina di stampa

Prima di procedere all'allineamento delle testine di stampa è necessario caricare uno dei seguenti tipi di carta: Carta Inkjet Bianca Lucida HP, Carta Patinata HP, Carta Patinata Pesante HP, Carta Fotografica extra-lucida HP, Carta Poster Satinata HP o carta comune. Se si cerca di allineare le testine con altri tipi di carta, la stampante richiede il caricamento di un tipo di carta diverso prima di eseguire l'operazione.

Di tanto in tanto, allineare le testine di stampa per garantire una qualità di stampa migliore. Per selezionare manualmente l'allineamento delle testine di stampa, accertarsi di aver caricato il tipo di rotolo o di carta corretto.

Esistono due tipi di allineamento: l'allineamento standard, che dura circa 4½ minuti e l'allineamento speciale, che dura circa 11 minuti. L'allineamento standard è consigliato per un uso normale e richiede il caricamento di carta in formato A4/lettera-, inserita in orizzontale. L'allineamento speciale viene utilizzato per correggere le variazioni di spazio tra penna e carta, che causerebbero delle variazioni nella qualità delle linee verticali, in particolare nelle stampe di grande dimensioni e con le modalità di stampa rapide. L'allineamento speciale richiede carta in formato A3/B-, caricata in orizzontale. Vengono eseguite due stampe separate.

Per avviare l'allineamento utilizzare le seguenti selezioni dal menu del pannello frontale:

Selezionare (utilizzando i tasti ⏮)	Quindi premere:
1. Inchiostro	Invio
2. Allinea testine	Invio
3. Standard (4,5 minuti) Speciale (11 minuti)	Invio

Dopo aver eseguito questa selezione, la stampante avvia il processo di allineamento che dura alcuni minuti.

La stampante utilizza automaticamente il processo di allineamento standard per allineare le testine di stampa dopo la [Sostituzione della testina di stampa](#). Al termine della procedura di allineamento, dopo la sostituzione delle testine, viene richiesto se si desidera eseguire la procedura [Calibrazione colore](#).



Soluzioni

Questi argomenti guidano attraverso le varie procedure necessarie per individuare gli errori e risolvere i problemi che potrebbero verificarsi durante l'uso della stampante.

La scheda Soluzioni contiene i seguenti argomenti:

- [Risoluzione dei problemi](#) aiuta a individuare rapidamente il problema specifico e contiene informazioni su come ottenere maggiori informazioni.
- [Qualità dell'immagine](#) aiuta a risolvere i problemi relativi alla qualità dell'immagine. Descrive passo dopo passo la procedura di risoluzione dei problemi.
- [Problemi di rifornimento di inchiostro](#) fornisce istruzioni per risolvere i problemi durante l'installazione di elementi di consumo inchiostro, cartuccia inchiostro e testina.
- [Problemi dei supporti](#) contiene informazioni sulle azioni da adottare se l'immagine presenta macchie o segni sul supporto e in caso di inceppamento del supporto.
- [Errore dell'immagine](#) contiene informazioni sulle azioni da adottare se l'immagine stampata non è corretta o non corrisponde alle aspettative.
- [Altri problemi](#) descrive problemi vari che potrebbero verificarsi.
- [Assistenza](#) spiega cosa fare se il problema non viene risolto. Fornisce anche informazioni dettagliate su come contattare il servizio di assistenza clienti Hewlett Packard.



Risoluzione dei problemi

- Per conoscere il significato dei messaggi visualizzati sul pannello frontale, vedere [Descrizioni dei messaggi](#).
- Se il problema è associato a una determinata operazione, controllare prima la procedura guidata nel relativo capitolo del manuale. Utilizzare l'indice o il sommario del presente manuale per identificare la sezione corrispondente. Per esempio, se la difficoltà riguarda la formattazione della pagina, fare riferimento a [Formato pagina](#).
- Se il problema è direttamente associato alla qualità delle immagini stampate, fare prima riferimento a [Qualità dell'immagine](#).
- Fare riferimento all'argomento appropriato:
 - [Rifornimento di inchiostro](#)
 - [Supporti](#)
 - [Problemi di comunicazione](#)
 - [Errore dell'immagine](#)
 - [Altri problemi](#)
- Se il problema può essere associato al driver del software e viene utilizzato un driver HP, fare riferimento alla relativa documentazione di risoluzione dei problemi e alla guida in linea del software applicativo.
- Se la causa del problema non è chiara, fare riferimento a [Individuare la causa del problema](#).
- Se il problema non viene ancora risolto, vedere [Assistenza](#).



Individuare la causa del problema

1. Controllare eventuali messaggi sul display del pannello frontale. Vedere [Descrizioni dei messaggi](#) per una spiegazione completa dei messaggi del pannello frontale.
2. Verificare il funzionamento della stampante.
 - Spegnere la stampante mediante l'apposito pulsante sul pannello frontale. Assicurarsi che il cavo di alimentazione sia ben inserito nella stampante e collegato a una presa funzionante.
 - Accendere la stampante e assicurarsi che sul display del pannello frontale sia visualizzata la schermata di saluto HP seguita dal menu principale dopo un breve periodo di inizializzazione.
3. Controllare l'hardware e l'interfaccia del computer.
 - Assicurarsi che computer e stampante siano collegati con il cavo di interfaccia corretto e che questo sia saldamente collegato alle porte corrette (vedere il *Poster d'installazione*).
 - Verificare che l'impostazione del linguaggio grafico della stampante [linguaggio grafico](#) (in Impostazioni > Linguaggio grafico) corrisponda ai requisiti del software.



Qualità dell'immagine

La stampante **HP DesignJet 800PS** fornisce un'utilità di risoluzione dei problemi completa per garantire in ogni occasione la rapida soluzione di eventuali problemi relativi alle immagini. L'utente può utilizzare questo programma quando viene rilevato un problema di qualità di stampa.

Spesso un problema che sembra riguardare la qualità di stampa è in realtà causato da una configurazione della stampante inadeguata al tipo di immagine che si desidera stampare. Verificare sempre questo aspetto [Correzione della configurazione](#) come prima azione diagnostica per individuare la causa del problema.

Se nel pannello frontale della stampante appare un messaggio che segnala un problema con le cartucce di inchiostro, seguire le istruzioni fornite per il messaggio specifico in [Descrizioni dei messaggi](#).

I tipi di problemi che possono verificarsi sono:

- [Linee a gradini](#)
- [Linee incomplete](#)
- [Precisione del colore](#)
- [Bande orizzontali](#)
- [Allineamento colore](#)

Ogni volta che si verifica uno dei problemi citati, consultare la sezione [Procedura per la risoluzione dei problemi](#) e rispondere alle domande visualizzate sul pannello frontale. In questo modo, si applicherà l'azione correttiva più appropriata per risolvere il problema di qualità dell'immagine.



Correzione della configurazione

Prima di tentare procedure diagnostiche relative alla qualità dell'immagine contenute in questa sezione, controllare innanzi tutto che la stampante sia configurata in modo corretto per il tipo di stampa che si desidera eseguire. Molti problemi relativi alla qualità dell'immagine possono essere risolti correggendo la configurazione della stampante.

1. Per ottenere prestazioni ottimali dalla stampante, utilizzare solo accessori e rifornimenti **originali HP**, l'affidabilità e le prestazioni dei quali sono state accuratamente testate per garantire un funzionamento senza errori e stampe di ottima qualità. Per informazioni dettagliate sui supporti HP, vedere [Tipi di carta](#).
2. Assicurarsi che il **tipo di carta** selezionato nel pannello frontale sia lo stesso caricato nella stampante. Per eseguire questa verifica, passare al menu Rotolo o Foglio nel pannello frontale e premere **Invio**.
3. Per ottenere la massima qualità di stampa, utilizzare esclusivamente **supporti certificati HP**. Per informazioni dettagliate sui supporti HP, vedere [Caratteristiche fisiche dei tipi di carta](#). È inoltre possibile consultare la pagina Web <http://www.hp.com/go/designJet> per informazioni aggiornate.
4. Assicurarsi che la **qualità di stampa** (Veloce, Normale, Migliore) utilizzata per la stampante sia corretta. Questo parametro viene impostato nella finestra di dialogo Configurazione stampante del driver della stampante nel menu Impostazioni del pannello frontale. L'impostazione del driver della stampante sostituisce quella del pannello frontale.
5. Selezionare la modalità di stampa **Migliore** per ottenere la massima qualità di stampa.
6. Per i **driver non HP**, definire le impostazioni dei supporti del pannello frontale affinché corrispondano al tipo di supporti caricati nella stampante. La documentazione allegata al software contiene informazioni sulle impostazioni relative al tipo di supporto e alla qualità di stampa.
7. Se il problema di qualità dell'immagine riguarda la precisione del colore, vedere la sezione [Precisione del colore](#) per ulteriori istruzioni sulla configurazione.



Procedura per la risoluzione dei problemi

La procedura di risoluzione dei problemi è il primo intervento da effettuare quando si verificano problemi di qualità dell'immagine. Per una descrizione della sequenza di processi che compongono la procedura di risoluzione dei problemi, vedere la sezione [Diagramma della procedura di risoluzione dei problemi](#).

È importante che la carta caricata per questa procedura sia esattamente uguale a quella con cui si sono riscontrati i problemi di qualità dell'immagine (ad esempio, carta patinata). Se si utilizza una carta di tipo o formato diverso, vi saranno minori probabilità di risolvere il problema.

Esecuzione dell'utilità di risoluzione dei problemi

1. Dal menu principale del pannello frontale, selezionare il menu **Inchiostro** (☹️) e premere **Invio**.
2. Selezionare **Risoluzione dei problemi** e premere **Invio**.
3. La stampante verifica innanzi tutto l'allineamento delle testine di stampa. Le testine disallineate sono una causa frequente di immagini di scarsa qualità. Se le testine non sono allineate, viene richiesto di accettare la procedura di [Allineamento della testina di stampa](#), che viene eseguita in pochi minuti dopo il caricamento di alcuni centimetri di carta.

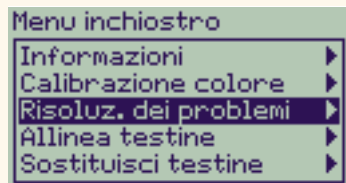

NOTA: Si noti che non è necessario interpretare i motivi stampati con la procedura di allineamento delle testine.

4. Se le testine non sembrano richiedere l'allineamento, la stampante produce la **Stampa Diagnostica A**. Per informazioni dettagliate sull'uso della stampa diagnostica, vedere [Interpretazione della Stampa Diagnostica A](#).



Interpretazione della Stampa Diagnostica A

La Stampa Diagnostica A contiene vari blocchi di colore e un blocco di sottili linee nere (più vicine di quelle raffigurate qui).

1. Esaminare attentamente le linee spezzate nella Stampa Diagnostica A per vedere se presentano dei problemi.

Il tipo di problemi da individuare in questo caso è:

- dentellature o chiusure nelle linee sottili, come queste:
; le linee sottili devono essere diritte, anche se non perfettamente allineate. Le irregolarità significative si estendono per tutta la lunghezza delle linee. Irregolarità più piccole, disposte in colonne, possono essere ignorate in questa fase.

2. Esaminare i blocchi di colore nella Stampa Diagnostica A per vedere se presentano dei problemi. Il tipo di problemi da individuare in questo caso è:

- Striature o bande bianche nelle aree di stampa piene.

3. Se le linee tratteggiate della Stampa Diagnostica A presentano dei problemi, viene richiesto di utilizzare la procedura di [Calibrazione avanzata](#); la stampante si trova al punto 3 della procedura (se non si desidera continuare con la calibrazione, premere **Annulla**).

4. Se si verificano problemi nei blocchi di colore nella Stampa Diagnostica A, ad esempio, striature o bande bianche, la stampante tenterà di pulire le testine di stampa che presentano un problema. Una testina di stampa può essere pulita in questo modo per tre volte, dopo di che non è più possibile farlo e la procedura di **risoluzione dei problemi** viene conclusa. In tal caso si raccomanda di eseguire nuovamente la stampa e, se necessario, avviare di nuovo la procedura di **risoluzione dei problemi**.

Dopo aver pulito le testine di stampa, la stampante stampa nuovamente i blocchi di colore (ma non le linee nere) nella Stampa Diagnostica A e chiede di riesaminarli (come al punto 1).

5. Se la prima volta che si esegue la Stampa Diagnostica A non vi sono problemi, la stampante esegue la **Stampa Diagnostica B**. Per informazioni dettagliate sull'uso della stampa diagnostica, vedere [Interpretazione della Stampa Diagnostica B](#).

Stampa Diagnostica A

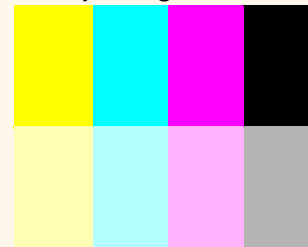

Ignorare la barra nera →



Interpretazione della Stampa Diagnostica B

1. Per ogni colore nel motivo della **Stampa Diagnostica B**, osservare la qualità, verificando se mancano delle linee. Se si indica che un colore non è corretto, la stampante tenta di pulire la relativa testina.
Se il processo di pulizia della testina viene ultimato, viene eseguita di nuovo la **Stampa Diagnostica B** e saranno riformulate le stesse domande.
2. In seguito, se i problemi con le immagini permangono, utilizzare di nuovo la procedura di **risoluzione dei problemi**.

Se nessuno dei motivi o dei blocchi nelle due **stampe diagnostiche** presenta dei problemi, può darsi che i problemi di qualità dell'immagine dipendano da un'impostazione errata del software o che la **qualità di stampa** sia impostata su **Migliore** anziché su **Normale** o **Bozza**.

Se la procedura di **risoluzione dei problemi** non indica che è necessario l'allineamento della testina di stampa, è possibile selezionare **Allinea testine** nel menu Inchiostro per tentare di risolvere i problemi di qualità dell'immagine.

Stampa Diagnostica B



Diagramma della procedura di risoluzione dei problemi

Il diagramma seguente mostra i vari passaggi della procedura di risoluzione dei problemi.

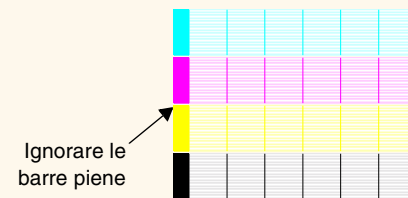
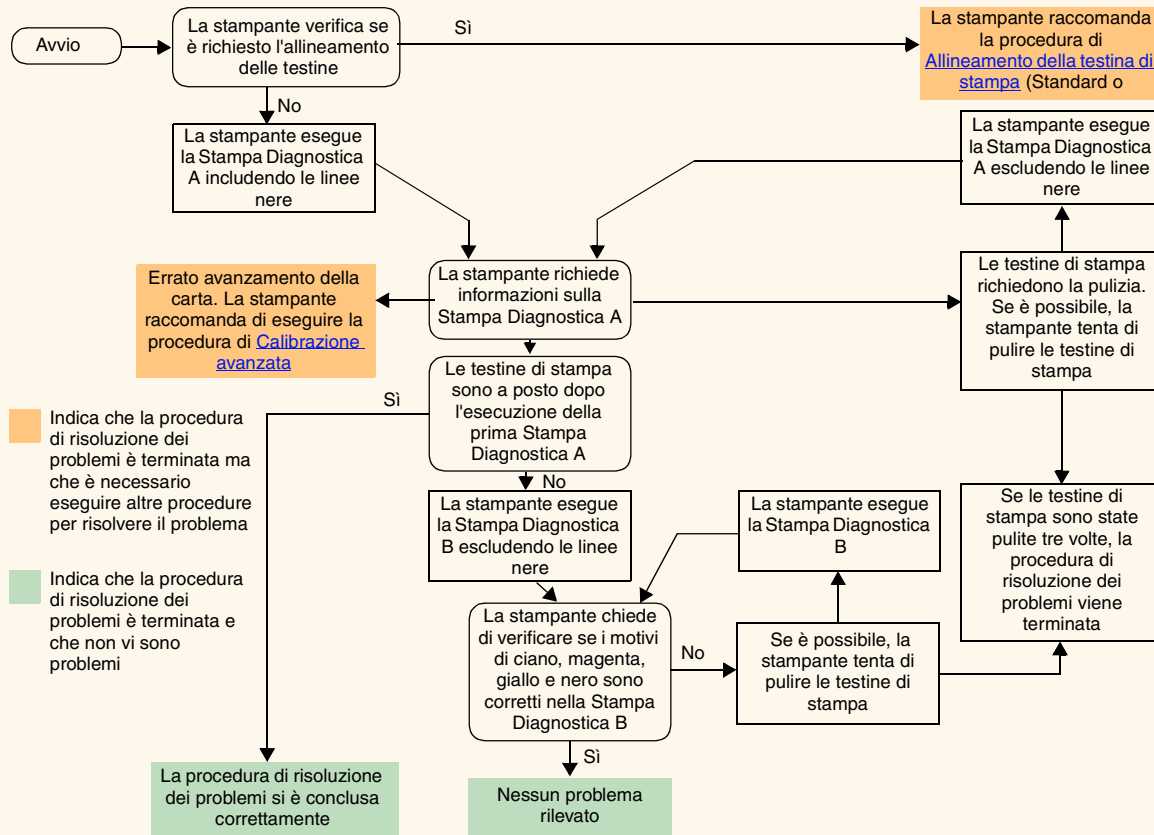

Calibrazione avanzata

È importante che la carta caricata per questa impostazione sia la stessa utilizzata per le stampe normali, sia per quanto riguarda la qualità (per esempio, carta lucida) sia per quanto riguarda la larghezza (per esempio, A0 o 36 pollici). È possibile utilizzare carta in rotoli o in fogli.

La routine stampa un motivo quindi taglia il rotolo (il dispositivo di taglio deve essere impostato su ON – vedere [Controllo del dispositivo di taglio](#)) o espelle il foglio; la carta deve avere una lunghezza minima di 65 cm e una larghezza di 50 cm. È quindi necessario ricaricare il pezzo di carta *come un foglio*, affinché la stampante possa misurare accuratamente il motivo ed eseguire le regolazioni necessarie all'avanzamento fra stampe di insiemi di dati. (Vedere [Inserimento del foglio](#))

Il motivo stampato serve esclusivamente per l'uso della stampante; non è corretto mettere in relazione tale elemento con la qualità delle immagini.

1. Dopo aver caricato la carta appropriata, dal menu principale del pannello frontale selezionare il menu **Carta**  e premere **Invio**.



2. Selezionare **Calibrazione avanzata** e premere **Invio**.
3. Selezionare **Crea motivo** e premere **Invio**.
La stampante stampa il motivo di calibrazione e taglia o espelle la carta.
4. Caricare il foglio con il lato stampato rivolto verso l'alto e con la linea punteggiata in alto (ovvero, ruotata di 90°).
5. Ora selezionare **Misura motivo** e premere **Invio**.
La stampante legge il modello di calibrazione ed esegue le regolazioni interne necessarie.

Questi [Valori di calibrazione avanzata](#) vengono utilizzati ogni volta che si stampa sullo stesso supporto finché non si utilizza più di due volte la calibrazione avanzata con tipi di supporti diversi.

Direzione della carta
durante la stampa

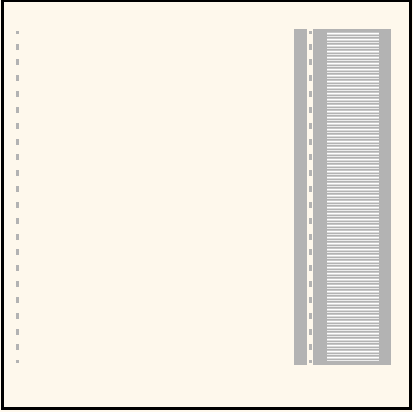

Direzione della carta
durante il caricamento

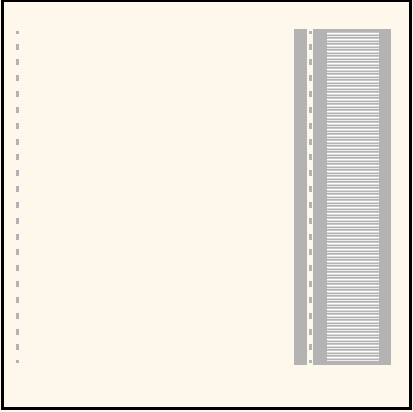

Valori di calibrazione avanzata

La stampante memorizza i valori della calibrazione avanzata degli ultimi due diversi tipi di supporti utilizzati per la calibrazione. Quando si stampa, la stampante tenta di abbinare i supporti selezionati ai valori memorizzati. Se trova una corrispondenza, la stampante applica i valori di calibrazione avanzata.

Se il tipo di supporto in uso non è stato utilizzato per una delle due ultime calibrazioni avanzate, la stampante utilizza una serie di valori predefiniti per i supporti.

L'opzione Ripristina predefiniti del menu Calibrazione avanzata cancella i valori di calibrazione avanzata dalla memoria della stampante. Questo significa che finché non si esegue nuovamente la calibrazione avanzata la stampante utilizzerà i valori predefiniti per tutti i tipi di supporto.

Calibrazione avanzata

- Crea motivo ▶
- Misura motivo ▶
- Ripristina predefiniti ▶



Linee a gradini

L'immagine stampata presenta **'linee a gradini'** ai bordi delle frecce e nelle linee diagonali. Le linee dovrebbero esser diritte e non oblique.

Segue un esempio di ciò che si può osservare in presenza di problemi di linee a gradini.

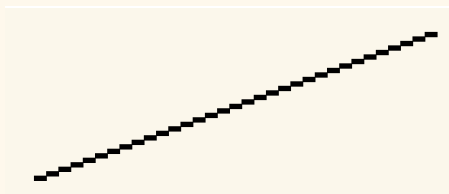

Per risolvere il problema:

1. Aumentare l'impostazione dpi selezionando la qualità di stampa **Migliore** nel pannello frontale e nel software del driver.
2. I problemi possono essere inerenti all'immagine che si tenta di stampare. Cercare di migliorare l'immagine attraverso l'**applicazione** che ha generato il file.



Linee incomplete

Osservando le immagini stampate si nota la presenza di:

- Linee mancanti o sbiadite.
- Caratteri stampati con parti mancanti.

L'esempio seguente mostra come si presentano le linee incomplete.

I E S I O

Parti di testo mancanti;
viene indicato TESTO

Per istruzioni su come risolvere questo problema, consultare la [Procedura per la risoluzione dei problemi](#).



Allineamento colore

Quando si osserva l'immagine stampata:

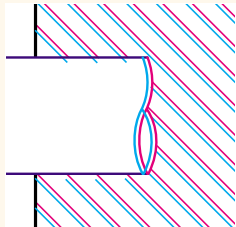

Le linee di colore sono stampate doppie e con i colori sbagliati

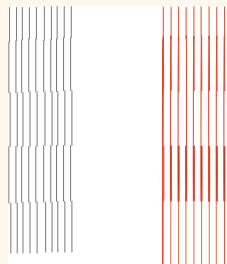

Le linee verticali non sono allineate correttamente e sono sfocate (non omogenee)

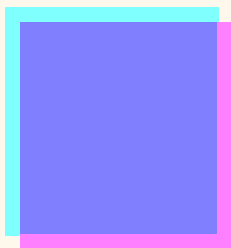

I bordi dei blocchi colore sono sovrapposti e le aree di sovrapposizione contengono diversi colori.

Per istruzioni su come risolvere questo problema, consultare la [Procedura per la risoluzione dei problemi](#).



Bande orizzontali

L'immagine stampata presenta linee chiare o scure, particolarmente evidenti in aree di inchiostro ad alta densità. Queste aree vengono definite strisce.

IMPORTANTE: Le fasce possono manifestarsi in una certa misura in modalità Veloce e Normale quando si eseguono stampe ad alta intensità. Le immagini di ottima qualità si ottengono stampando in modalità Migliore.

L'esempio seguente mostra come possono manifestarsi i problemi di fasce.

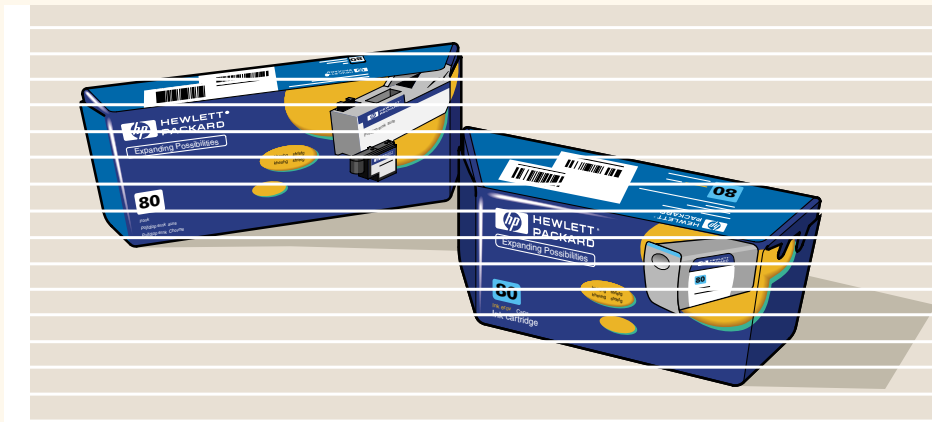

Per istruzioni su come risolvere questo problema, consultare la [Procedura per la risoluzione dei problemi](#).



Precisione del colore

Questi sono gli aspetti da rivedere quando si verifica un problema di precisione del colore:

Configurazione

Accertarsi che l'impostazione del driver sia corretta per il software in uso. Verificare che sia stata selezionata la modalità di emulazione nel pannello frontale; vedere [Impostazioni di colore](#).

Supporti

Assicurarsi che i supporti caricati siano prodotti HP originali e che sia selezionato il tipo di supporto corretto sul pannello frontale e nel driver.

Argomenti correlati

- [Problemi di uniformità del colore](#)
- [Colatura del colore a lungo termine \(Carta lucida\)](#)
- [Configurazione della precisione del colore](#)
- [Altre informazioni sulla precisione del colore](#)



Problemi di uniformità del colore

- Alcuni supporti possono sbiadire o cambiare colore con il passare del tempo. Verificare che i supporti siano recenti e conservati correttamente.
- Se le condizioni ambientali cambiano repentinamente nel corso della stampa, si potranno osservare variazioni nell'uniformità del colore. Riducendo il tempo in cui la stampa si trova in condizioni ambientali estreme (soprattutto di umidità molto elevata) una volta ultimata, è possibile limitare i problemi di uniformità del colore.
- Possono verificarsi variazioni di colore fra immagini stampate con **HP DesignJet 800PS** e altri tipi di stampanti HP DesignJet. Questo è abbastanza normale perché le altre stampanti utilizzano un inchiostro diverso.

Colatura del colore a lungo termine (Carta lucida)

Un'elevata umidità dell'ambiente potrebbe provocare una colatura dei colori sulla carta rendendo le linee irregolari.

- Cambiare la carta utilizzata per la stampa o evitare che la stampante operi in condizioni di umidità elevata.



Configurazione della precisione del colore

Le configurazioni della stampante definiscono la modalità di applicazione dell'inchiostro per ogni tipo di supporto. Utilizzare le informazioni riportate nella tabella seguente per configurare la stampante e il software e ottenere la massima precisione del colore.

Punto di impostazione	Descrizione delle impostazioni	Selezione
Menu Inchiostro	Calibrazione colore > Calibrazione carta	Eeguire le impostazioni in base al tipo di supporto caricato nella stampante. Vedere Tipi di carta .
Menu Inchiostro	Impostazioni colore > CMYK	Impostare il tipo di inchiostro CMYK generato dal software. Se si utilizzano driver HP, selezionare "Nativo".



Altre informazioni sulla precisione del colore

I mezzi per la corretta gestione dei colori stampati variano a seconda dell'applicazione software e del driver in uso. Fare riferimento alla seguente documentazione:

- Le *Note per i programmi applicativi* per l'applicazione, nel pacchetto consegnato con la stampante.
- Documentazione in linea nei driver consegnati con la stampante.
- Se non è possibile individuare il motivo della discrepanza, prima di contattare il servizio di assistenza clienti identificare il tipo di inchiostro CMYK che è stato specificato per i colori.



Rifornimento di inchiostro

La maggior parte dei problemi che possono verificarsi quando si utilizzano i Rifornimenti di inchiostro HP è risolvibile seguendo le istruzioni del pannello frontale. L'unica eccezione è l'[Errore sconosciuto della testina di stampa](#). La sezione [Descrizioni dei messaggi](#) fornisce un elenco completo dei messaggi del pannello.

Problemi delle testine di stampa dopo la sostituzione

Se dopo aver sostituito le testine la stampante segnala un problema, procedere come segue:

- Controllare di avere rimosso il nastro di protezione dalla testina.
- Inserire la testina nel gruppo carrello, ma questa volta chiudendo il coperchio.
- Sostituire la testina con una nuova, vedere [Sostituzione della testina di stampa](#).

Problemi di inserimento della cartuccia di inchiostro

1. Assicurarsi di avere la cartuccia di inchiostro corretta per i Rifornimenti di inchiostro HP.
2. Assicurarsi che la cartuccia sia del colore corretto per lo slot.
3. Assicurarsi che la cartuccia sia orientata correttamente con l'etichetta codificata del colore nella parte superiore.

ATTENZIONE: Non pulire mai l'interno degli slot della cartuccia inchiostro.

Problemi di inserimento della testina

1. Assicurarsi di avere la testina corretta per i Rifornimenti di inchiostro HP.
2. Assicurarsi che la testina sia del colore corretto per lo slot.
3. Assicurarsi che la testina sia orientata correttamente.

Vedere [Sostituzione della testina di stampa](#) per maggiori dettagli.



Errore sconosciuto della testina di stampa

Quando si verifica un errore causato dalle testine di stampa e il sistema non riesce a definirlo, viene visualizzato un messaggio di errore sconosciuto. Il pannello frontale visualizza il messaggio ogni volta che si verifica l'errore. Il numero di testine di stampa con errori sconosciuti corrisponde a tutte le testine di colore o a tutte le testine.

Per identificare la testina difettosa, procedere come segue.

1. Selezionare la sostituzione delle testine di stampa dal pannello frontale.
2. Aprire il coperchio del carrello e rimuovere TUTTE le testine di stampa.
3. Reinscrivere solo la testina del ciano e chiudere il coperchio del carrello e la finestra.
4. Controllare il pannello frontale. Se lo stato della testina di stampa del ciano è **X** o **?**, significa che è difettosa e deve essere sostituita. Se lo stato della testina di stampa è OK, significa che funziona correttamente. Ripetere il processo dal **punto 1** per le altre testine di stampa colore per individuare quella difettosa.

Printheads not aligned.
Paper type not valid
to align printheads.

Press ENTER to continue



Supporti

- [Supporti](#)
Questa sezione descrive dettagliatamente le regole generali da seguire per evitare problemi con i supporti.
- [Risolvere un inceppamento dei supporti](#)
Descrive come risolvere un inceppamento dei supporti.
- [Macchie di inchiostro sui supporti](#)
Descrive dettagliatamente come risolvere problemi di macchie di inchiostro; linee distorte, linee sfocate, segni o graffi su carta lucida.
- [Problemi di caricamento dei supporti](#)
Spiega come procedere quando il pannello frontale continua a indicare che il supporto non è allineato o posizionato correttamente.
- [Problemi di uscita del supporto](#)
Spiega cosa fare quando gli stampati cadono a terra o non si sovrappongono correttamente nel cestino.



Supporti

Assicurarsi sempre che vengano utilizzati supporti adeguati all'immagine e che siano conformi all'applicazione software in uso. Per garantire la precisione del colore e la qualità di stampa della stampante, utilizzare esclusivamente tipi di supporto certificati per la stampante.

L'uso di supporti non HP o di supporti HP non certificati per la stampante può ridurre significativamente la qualità del colore e della stampa delle immagini. Per informazioni dettagliate sui supporti HP, vedere [Tipi di carta](#).



Risolvere un inceppamento dei supporti

Se il pannello frontale visualizza il messaggio:

È possibile che la carta si sia inceppata nella stampante. Gli inceppamenti della carta hanno varie cause:

- La carta è troppo spessa o troppo sottile per la stampante, oppure non è supportata.
- La carta è piegata, disallineata o incurvata.
- L'eccessiva quantità di inchiostro ha determinato grinze o bolle.
- L'estremità del rotolo di carta è incollata al supporto e non avanza.
- Nella guida del dispositivo di taglio o in altre parti mobili sono presenti frammenti o polvere di carta.

Vedere [Rimozione della carta inceppata](#) per istruzioni complete su come rimuovere la carta inceppata.

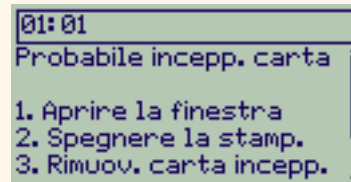



Rimozione della carta inceppata

1. Aprire la finestra.
2. Spegnerne la stampante dal pannello frontale.
3. Se necessario, spostare con attenzione il carrello della testina – se possibile completamente a destra o a sinistra. La direzione dipende dal punto in cui si è inceppata la carta.

ATTENZIONE: Quando si sposta il carrello della testina toccare solo le parti in plastica nera.

4. Se necessario, spostare accuratamente il dispositivo di taglio completamente a sinistra o a destra a seconda del punto in cui si è inceppata la carta (anche se spostandolo a destra può bloccare il percorso della carta).

ATTENZIONE: Il dispositivo di taglio si sposta facilmente tenendolo il più vicino possibile alla guida lungo il lato orizzontale della stampante. Non toccare la barra scorrevole metallica.

Barra
scorrevole
Guida

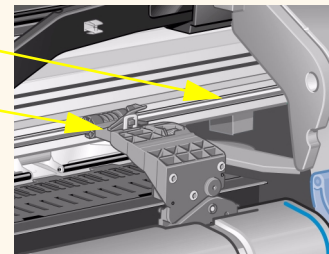

5. Se necessario, sollevare la leva blu per rimuovere la carta inceppata. Abbassare nuovamente la leva al termine dell'operazione.
6. Rimuovere con cura tutta la carta inceppata che può essere facilmente estratta dalla parte superiore della stampante.
7. Tirare con attenzione il resto del rotolo o del foglio in basso per estrarlo dalla stampante. Può essere necessario tagliare l'estremità del rotolo con le forbici.
8. Controllare che l'area di stampa, inclusa la guida del dispositivo di taglio, il percorso della carta e l'area di arresto del carrello delle testine di stampa siano sgombri e puliti. Rimuovere la polvere di carta utilizzando un aspirapolvere.

[Altro ...](#)



Rimozione della carta inceppata (continua)

ATTENZIONE: L'area di arresto del carrello delle testine di stampa può sporcarsi facilmente; fare attenzione alle macchie di inchiostro.

9. Chiudere la finestra e accendere la stampante.
10. Attendere che la stampante abbia terminato l'inizializzazione.
11. Premere il tasto **Avanzam. e taglio** sul pannello frontale per espellere i frammenti di carta che si trovano ancora lungo il percorso della carta.
12. Ricaricare la carta come al solito (vedere [Caricamento di un rotolo](#) e [Inserimento del foglio](#)). Se si utilizza carta in rotolo, può essere necessario tagliare il bordo affinché sia diritto.

NOTA: Se vi sono ancora frammenti di carta lungo il percorso, provare a caricare un foglio rigido nella stampante, ad esempio carta patinata pesante o pellicola opaca; ciò dovrebbe aiutare a espellere tutti i frammenti residui.

13. Se il problema è dovuto al dispositivo di taglio, consultare la *Guida di riferimento dell'utente* sul CD *Utilizzo della stampante* per stabilire se la carta utilizzata è supportata dalla stampante. Provare a disattivare il dispositivo di taglio dal pannello frontale; utilizzare  → **Dispositivo di taglio** → **Off**.

Si raccomanda di allineare le testine di stampa (vedere [Allineamento della testina di stampa](#)) dopo aver eliminato l'inceppamento della carta, in quanto tale problema potrebbe averne determinato il disallineamento.



[Indietro ...](#)



Macchie di inchiostro sui supporti

- [Linee irregolari](#)
- [Linee sfocate \(l'inchiostro "cola" dalle linee\)](#)
- [Macchie o graffi su carta lucida dopo la stampa](#)
- [Macchie o graffi sui supporti stampati](#)



Linee irregolari

- Lo stesso supporto può essere irregolare. Ciò può accadere se è stato utilizzato o non è stato conservato nelle condizioni ambientali raccomandate.
- Per tutte le specifiche ambientali, vedere [Specifiche ambientali](#).

Linee sfocate (l'inchiostro "cola" dalle linee)

- Forse il tempo di asciugatura è stato regolato nel menu del pannello frontale per incrementare le prestazioni della stampante. Impostare "Tempo di asciugatura" su "Automatico".

Per dettagli sulle regolazioni del tempo di asciugatura, vedere [Sistema di inchiostro](#).

Macchie o graffi su carta lucida dopo la stampa

La carta lucida può essere estremamente sensibile al raccoglitore o agli oggetti con cui viene direttamente in contatto dopo la stampa. Ciò dipende dalla quantità di inchiostro stampato e dalle condizioni ambientali presenti al momento della stampa. Evitare qualsiasi contatto con la carta e maneggiare lo stampato con cura fino a quando non saranno passati alcuni minuti.

NOTA: Ai supporti HP è allegato il manuale "*Printer Tips*" che include un capitolo sull'individuazione e la soluzione di problemi relativi alla carta.



Macchie o graffi sui supporti stampati

Questo problema può manifestarsi su supporti cartacei patinati quando viene stampata una grande quantità di inchiostro in breve tempo. Il supporto non riesce ad assorbire l'inchiostro abbastanza velocemente e si torce. Quando le testine passano sopra al supporto, testine e supporto entrano in contatto fra loro e l'immagine stampata viene macchiata.

1. Premere **Annulla** sul pannello frontale; se si continua la stampa, la carta può danneggiare le testine.
2. Cancellare il lavoro di stampa dall'applicazione del computer.
3. Per ottenere migliori risultati, attenersi alle seguenti indicazioni:
 - Utilizzare supporti HP raccomandati. Se l'immagine da stampare ha colori intensi, utilizzare la carta patinata pesante HP.
 - Cercare di aumentare i margini di stampa riposizionando l'immagine nella pagina dalle applicazioni software.
 - Se si utilizzano le opzioni di salvataggio dei supporti dalla sezione avanzata del driver HP - GL/2, provare a disattivare l'opzione "Rotazione automatica" e "Area inchiostrata" o entrambe.

Se tale accorgimento non risolve il problema di macchie e graffi, cambiare il supporto e utilizzare un tipo non a base di carta, ad esempio Pellicola Trasparente HP.



Problemi di caricamento dei supporti

Il pannello frontale continua a indicare che il supporto è disallineato o posizionato in modo non corretto.

Supporto in rotoli

- Il supporto in rotoli può essere caricato in modo errato. La carta va caricata sul rotolo in direzione dell'utente, vedere [Caricamento di un rotolo](#).
- La carta può essere deviata. Il bordo destro deve essere parallelo alla linea blu sul deflettore frontale del supporto.
- Assicurarsi che la carta sia ben avvolta sul rotolo.
- Controllare che la carta sia caricata correttamente sul perno, vedere [Installazione di un nuovo rotolo nella stampante](#).

Supporto in fogli

- Il foglio va caricato con il bordo destro contro la linea blu sulla piastra della stampante e il bordo frontale contro la linea blu subito sotto i perni di trascinamento; vedere [Inserimento del foglio](#).
- Il supporto può essere raggrinzito o deformato oppure può avere bordi irregolari.
- Se si utilizza un supporto tagliato a mano, i bordi possono non formare un angolo retto oppure possono essere ruvidi. Non utilizzare supporti tagliati a mano. Utilizzare solo supporti in fogli già pronti.
- Se il supporto è curvato all'insù sarà molto difficile caricarlo. È molto più facile caricarlo con la curvatura verso il basso



Problemi di uscita del supporto

Gli stampati cadono a terra dopo essere stati tagliati

- Controllare che il cestino supporti sia aperti.
- Non fare accumulare più di venti stampati nel cestino.
- Assicurarsi che il supporto in rotoli sia caricato correttamente. Se la carta non è caricata correttamente, la naturale arricciatura del supporto può far sì che questo manchi il cestino e cada a terra.

Gli stampati non si sovrappongono correttamente nel cestino

- La stampante può essere troppo vicina alla fine del rotolo. La naturale arricciatura della fine del rotolo può causare problemi di sovrapposizione. Caricare un nuovo rotolo e rimuovere gli stampati manualmente una volta ultimati.
- Se si mescolano stampati o set di annidamento di molte misure differenti, possono verificarsi problemi di sovrapposizione dovuti proprio alle diverse misure del supporto nel cestino.



Errore dell'immagine

- [Immagine incompleta](#)

Descrive dettagliatamente le azioni da adottare quando la stampa è: mancante, parziale o di scarsa qualità o si è verificato un [troncamento](#).

- [Immagine stampata non corretta](#)

Spiega perché l'immagine è:

- In una parte dell'area di stampa.
- Inaspettatamente ruotata.
- Riflessa.
- Distorta o incomprensibile.
- Sovrapposta a un'altra immagine.
- Non corrisponde ai comandi di formato pagina e rotazione.

- [Altre fonti di informazioni](#)

Elenchi di altre fonti di informazione per problemi dell'immagine.



Immagine incompleta

- [La stampa è completamente mancante](#)
- [L'output contiene solo una stampa parziale](#)
- [L'immagine è tagliata](#)
- [Stampa asse lungo tagliata](#)



La stampa è completamente mancante

L'impostazione del linguaggio grafico del pannello frontale è "Automatico" (predefinita), provare altre impostazioni: (PostScript per un file PostScript, HP-GL/2 per un file HP-GL/2, ecc. e inviare nuovamente il file.

L'output contiene solo una stampa parziale

- Si è premuto **Annulla** o **Avanzam. e taglio** prima che tutti i dati fossero giunti alla stampante?
In tal caso, la trasmissione dei dati è terminata e si dovrà stampare di nuovo la pagina (normalmente non è necessario premere Avanzam. e taglio per rimuovere lo stampato).
- I valori di **Impostazioni I/O > Timeout I/O** possono essere troppo bassi. Dal menu del pannello frontale è possibile incrementare l'impostazione di Timeout I/O, quindi inviare nuovamente la stampa.
- Possono esserci problemi di comunicazione fra computer e stampante.
Controllare il cavo d'interfaccia.
- Accertarsi che le impostazioni del software in uso siano corrette per la dimensione della pagina corrente (es. stampati lunghi).



L'immagine è tagliata

- Normalmente indica una discrepanza fra l'effettiva area di stampa sul supporto caricato e l'area di stampa intesa dal software in uso. Per informazioni generali sulle aree di stampa e le dimensioni della pagina, vedere [Area stampabile](#).
- Verificare l'effettiva area di stampa rispetto alle dimensioni del supporto caricato (area di stampa = margine meno dimensione supporto). Per dimensioni e margini dei supporti, vedere [Area stampabile](#).
- Verificare cosa intende per area di stampa il software in uso (può essere definita anche “area stampabile” o “area immagine”). Per esempio, alcune applicazioni software stimano che le aree di stampa standard siano più grandi di quelle utilizzate in questa stampante.
- Controllare che l'orientamento del supporto corrisponda a quello del software in uso. L'opzione del pannello frontale **Carta > Formato pagina > Rotazione** cambia l'orientamento di uno stampato e, sul supporto in rotoli, l'orientamento della pagina. È possibile che un'immagine ruotata sul supporto in rotoli possa essere leggermente tagliata per mantenere la corretta dimensione della pagina, come illustrato in [Formato pagina](#).
- Può darsi che sia stato modificato l'orientamento della pagina da verticale a orizzontale di un supporto non sufficientemente ampio, per esempio una pagina di dimensioni D/A1 ruotata su un rotolo di dimensioni D/A1.
- Se necessario, modificare l'area di stampa nel software.
- Il file può essere troppo grande per la memoria della stampante.

Stampa asse lungo tagliata

- Il software supporta le stampe su asse lungo?
- Nel software sono specificate le dimensioni appropriate per il supporto?
 - Accertarsi che il **Formato pagina della stampante** sia impostato su **Area inchiostrata**.
 - La memoria può essere insufficiente.



Immagine stampata non corretta

- [L'immagine è una parte dell'area di stampa](#)
- [Immagine inaspettatamente ruotata](#)
- [Stampa di un'immagine simmetrica dell'originale](#)
- [Stampa distorta o illeggibile](#)
- [Sovrapposizione di due immagini sullo stesso foglio](#)
- [Impostazioni della penna apparentemente senza effetto](#)
- [Formato pagina o Rotazione non funzionanti](#)



L'immagine è una parte dell'area di stampa

- Il formato pagina configurato nel software è troppo piccolo?
- Il software ritiene che l'immagine non sia in un quadrante della pagina?
- In caso contrario significa che è stata rilevata un'incompatibilità tra il software e la stampante:
- Il software è configurato per questa stampante? Per istruzioni generali, vedere **Poster d'impostazione**. Per informazioni specifiche sul software, vedere la documentazione fornita con il driver.
- Se non si riesce a trovare una soluzione, cercare di modificare l'impostazione del linguaggio grafico sul pannello frontale (**Impostazione > Linguaggio grafico**).

Immagine inaspettatamente ruotata

- Verificare le impostazioni sul pannello frontale **Formato > Carta > Rotazione**.
- Se le funzioni di coda d'attesa e annidamento sono attivate, le pagine possono essere ruotate automaticamente per risparmiare il supporto. Vedere [Rotazione di un'immagine](#)

Stampa di un'immagine simmetrica dell'originale

- Verificare l'impostazione sul pannello frontale di **Formato > Pagina > Simmetria**.



Stampa distorta o illeggibile

- Il cavo di interfaccia fra computer e stampante potrebbe essere difettoso. Cercare di risolvere il problema utilizzando un altro cavo.
- Se il computer è collegato alla porta parallela della stampante, accertarsi che venga utilizzato un cavo di interfaccia parallela HP originale.
- Le soluzioni del problema sono diverse a seconda del software, dei driver e dei RIP utilizzati. Per informazioni dettagliate, consultare la documentazione dell'utente fornita con il prodotto.

Sovrapposizione di due immagini sullo stesso foglio

- L'impostazione Configurazione I/O e Timeout / I/O possono troppo lunghe. Dal pannello frontale, impostare un valore inferiore e ristampare.

Impostazioni della penna apparentemente senza effetto

- Esistono diverse possibilità: le impostazioni sono state modificate in Impostazioni penna / Definire palette, ma in Impostazioni penna / Palette non è stata selezionata la palette modificata,
- oppure: le impostazioni di penna dovevano essere definite dal software, ma Impostazioni penna / Palette del pannello frontale non è impostato su Software.
- oppure: l'impostazione nel pannello frontale è stata modificata, ma la modifica è stata ignorata dalla stampante perché non è stata modificata anche l'impostazione del driver.

Formato pagina o Rotazione non funzionanti

- La stampante non riesce a ruotare le [raster](#) immagini. Se il file contiene dati rasterizzati, in genere immagini con aree piene o sfumate che sono state scansionate sul software, non è possibile ruotare la stampa.
 - Il driver non consente la rotazione.



Altre fonti di informazioni

Se non è possibile trovare la soluzione del problema in questa sezione, altre fonti di informazioni sono:

- La documentazione fornita con il driver utilizzato per gestire l'output dall'applicazione software alla stampante.

Ad esempio, la documentazione stampata e in linea inclusa nei driver seguenti, forniti con la stampante:

- Driver HP DesignJet PostScript® per Power Macintosh® e Macintosh® (QuickDraw™)
- Driver HP DesignJet PostScript® per le applicazioni Microsoft® Windows™.
- Driver AutoCAD™
- Driver Windows
- La documentazione del driver HP-GL/2 fornita con il software dell'applicazione.



Altri problemi

- [Problemi di comunicazione](#)
Descrive i problemi tipici che si possono riscontrare nelle comunicazioni tra computer e stampante.
- [Stampante non funzionante](#)
Fornisce dettagli sulle cause più comuni che impediscono alla stampante di eseguire la stampa.
- [Stampante apparentemente troppo lenta](#)
Elenca i motivi per cui la stampa risulta rallentata.
- [Lunga attesa per la stampa di un annidamento](#)
Spiega la causa per cui la stampante attende a lungo prima di stampare un annidamento.

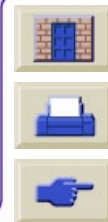

Problemi di comunicazione

I sintomi sono:

- Il display del pannello frontale non visualizza il messaggio **Elaborazione in corso** quando si invia una stampa.
- Il computer visualizza un messaggio di errore quando si cerca di stampare.
- Il computer o la stampante è "in sospenso" (cioè inattivo) durante la comunicazione. Occorre tuttavia considerare che l'esecuzione di stampe di grandi dimensioni possono richiedere molto tempo.
- L'output di stampa visualizza errori casuali o inspiegabili come linee spostate, grafici stampati solo parzialmente, ecc.

Risoluzione del problema:

- È stata selezionata la stampante corretta nel software?
- La stampante funziona correttamente quando si stampa da un altro software?
- Se la stampante è collegata a una rete, cercare di utilizzarla quando è collegata direttamente al computer tramite la porta parallela o USB.
- Se la stampante è collegata al computer tramite dispositivi intermedi di altro tipo, ad esempio commutatori, buffer, adattatori e convertitori del cavo, ecc., cercare di utilizzarla quando è direttamente collegata al computer.
- Provare un altro cavo di interfaccia. Per ulteriori informazioni sui cavi supportati, vedere [Specifiche di connessione](#).
- Accertarsi che l'impostazione del linguaggio grafico sia corretta. Vedere [Modifica del linguaggio grafico](#).

Dimensione del file e memoria

Non esiste alcuna relazione diretta tra la dimensione del file sul computer e la memoria utilizzata nella stampante per stampare il file. Infatti, a causa della compressione dei file e della complessità generale è spesso impossibile valutare la quantità di memoria utilizzata. Ciò significa che alcune stampe di grandi dimensioni possono essere eseguite correttamente, mentre altre stampe più piccole possono incontrare problemi ed è necessario aggiungere memoria alla stampante.

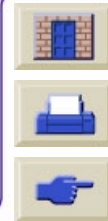

Stampante non funzionante

- Può essersi verificato un problema di alimentazione. Se la stampante non dà alcun segno e l'indicatore di alimentazione nell'interruttore posto sulla parte frontale della stampante è spento, verificare che il cavo di alimentazione sia collegato correttamente e che la presa sia alimentata.
- Se si utilizza un sistema Macintosh e la stampa non viene eseguita, accertarsi che il linguaggio di stampa sia impostato su Postscript o Automatico. Vedere [Modifica del linguaggio grafico](#).
- Può verificarsi un problema con il driver dell'applicazione. Il software è configurato per questa stampante? Per istruzioni generali, vedere il *Poster d'impostazione*. Per suggerimenti specifici sul software, consultare la documentazione fornita con il driver.
- Se il computer è stato collegato alla porta parallela della stampante o alla porta USB e si è cercato di stampare un file PostScript con codifica binaria, la stampa non viene eseguita. La porta parallela e la porta USB supportano solo file di stampa PostScript con codifica ASCII. Il pannello frontale visualizza il messaggio "Errore elab. lavoro / Annull. resto lavoro".
 - Configurare l'applicazione per la codifica ASCII e inviare nuovamente il lavoro tramite la porta parallela o la porta USB.
 - Collegare il computer tramite la connessione LAN della stampante e inviare nuovamente il file di stampa PostScript con codifica binaria.
- Le dimensioni del file potrebbero essere eccessive per la memoria della stampante. In questo caso il pannello frontale visualizza il messaggio "Memoria esaurita – Dati perduti". Verificare se vengono visualizzati dei messaggi di errore su schermo. Alcuni driver consentono di selezionare un metodo di stampa diverso e cercano di inviare nuovamente il file.
 - Se i problemi persistono, vedere [Assistenza](#).

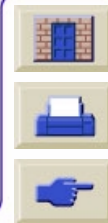

Stampante apparentemente troppo lenta

- Il livello di qualità di stampa impostato sul pannello frontale è **Migliore**? La stampa in modalità Migliore richiede un tempo maggiore.
- Il tipo di supporto è stato specificato correttamente al momento del caricamento? Per informazioni dettagliate sui tipi di supporto del pannello frontale, vedere [Tipi di carta](#). Per rilevare l'impostazione del tipo di supporto corrente della stampante, vedere [Come reperire informazioni relative ai rotoli o ai fogli](#).
- Può essere necessario sostituire la testina di stampa. Vedere [Sostituzione della testina di stampa](#)
- Nel pannello frontale è stato specificato il tempo di asciugatura manuale? Modificare il tempo di asciugatura impostando l'opzione Automatico. Vedere [Sistema di inchiostro](#).
- Se la stampante funziona in modalità Bozza e il file in fase di stampa contiene aree inchiostrate ad alta densità, la stampante deve rallentare il lavoro.

Lunga attesa per la stampa di un annidamento

Modificare l'impostazione Att. annid. Vedere [Tempo di attesa di un altro file](#)



Assistenza

- [Assistenza HP](#)
Informazioni dettagliate sul programma di assistenza HP.
- [Procedure da seguire prima di contattare l'Assistenza](#)
Informazioni sulle procedure da seguire prima di contattare il Centro di Assistenza HP locale.
- [HP DesignJet Online](#)
Come ottenere assistenza e altre informazioni tramite il Web.



Assistenza HP

In qualità di partner strategico, HP si impegna a offrire un servizio di assistenza in grado di assicurare il perfetto svolgimento dell'attività del cliente. Il servizio di assistenza HP fornisce supporto altamente qualificato per poter ottenere le migliori prestazioni con l'uso delle stampanti HP DesignJet.

Informazioni dettagliate sui Centri di Assistenza HP sono contenute nell'opuscolo HP fornito con la stampante.

Il servizio di assistenza HP fornisce supporto continuativo e altamente qualificato e utilizza tecnologie all'avanguardia per offrire al cliente un'eccellente assistenza end-to-end. Il servizio si occupa di eseguire la configurazione e l'installazione, di offrire strumenti per la risoluzione dei problemi, aggiornamenti, riparazione e sostituzione di prodotti in garanzia, assistenza telefonica e telematica, aggiornamenti software e operazioni di manutenzione eseguibili dal cliente.

Per ulteriori informazioni sull'Assistenza HP, consultare il sito Web: www.hp.com/go/support.



Procedure da seguire prima di contattare l'Assistenza

1. Rileggere le istruzioni per la risoluzione dei problemi descritte in questa sezione:
 - Nell'apposita documentazione del driver fornito con la stampante (per gli utenti che stampano file PostScript o per gli utenti che utilizzano Microsoft Windows).
 - Se è stato installato un driver software e dei RIP di terze parti, consultare la documentazione dell'utente.
2. Se il problema sembra dipendere dall'applicazione software, contattare innanzitutto il fornitore del software.
3. Se i problemi persistono, consultare il libretto *Servizi di assistenza HP*, fornito con la stampante. Questo documento contiene un elenco dei diversi servizi di assistenza disponibili per aiutare il cliente a risolvere i problemi inerenti alla stampante.
4. Se si contatta HP, fornire le seguenti informazioni per consentire una risposta più rapida alle domande:
 - Tipo di stampante utilizzata (numero del prodotto e numero di serie, indicati sull'etichetta posta sul retro della stampante).
 - Il computer utilizzato.
 - Tutte le apparecchiature e i software utilizzati, ad esempio gli spooler, le reti, i commutatori, i modem o i driver software speciali.
 - Il cavo utilizzato (numero di parte) e il luogo di acquisto del cavo.
 - Il tipo di interfaccia utilizzata con la stampante (parallela o di rete).
 - Il nome e la versione del software correntemente utilizzato.
 - Se il problema è un errore di sistema a cui corrisponde un numero di errore, annotare il numero e fornirlo in caso di necessità. Vedere [Stampante non funzionante](#).



HP DesignJet Online

Accesso diretto ad HP e alle informazioni necessarie nel momento desiderato. Registratevi adesso!

www.hp.com/go/designjet

HP DesignJet Online è un "club di utenti" gratuito e basato sul Web riservato agli utenti di HP DesignJet. Una volta effettuata la registrazione, l'utente ha accesso illimitato a una serie di servizi utili. L'utilità è legata al fatto che *non* si tratta di un sito orientato alla vendita.

La comunicazione tra HP e gli utenti include:

- un bollettino trimestrale che fornisce suggerimenti sull'uso, suggerimenti tecnici ed esempi di applicazioni HP DesignJet da tutto il mondo;
- informazioni complete sui Centri di Assistenza HP in tutto il mondo;
- *HP DesignJet Diagnosis* uno strumento telematico per la risoluzione dei problemi;
- un calendario degli eventi e dei programmi correlati a HP DesignJet;
- accesso in linea a video di addestramento e documentazione per utenti selezionata;
- informazioni aggiornate sui nuovi prodotti.

La comunicazione tra gli utenti e HP e include:

- feedback sulle caratteristiche di HP DesignJet;
- contatto automatico con l'Assistenza tecnica HP dallo strumento per la risoluzione dei problemi per il follow-up;
- possibilità di chiedere a esperti chiarimenti sulle questioni tecniche per la stampa su grandi formati.

Le comunicazioni tra gli utenti offrono infine la possibilità di vincere premi, sottoponendo dei resoconti sui risultati positivi conseguiti con le stampanti HP DesignJet, nonché un forum di discussione per gli utenti in cui è possibile condividere informazioni sulle procedure migliori da adottare e richiedere suggerimenti ai colleghi professionisti.

HP DesignJet Online è disponibile in italiano, inglese, tedesco, francese, spagnolo e portoghese.



Pannello frontale

Il pannello frontale della stampante è un'interfaccia intuitiva che consente di accedere a una serie completa di funzioni. Vengono fornite informazioni aggiornate anche sugli elementi di consumo inchiostro.

- [Pannello frontale](#)
- [Struttura dei menu](#)
- [Spostamento nel sistema dei menu](#)
- [Descrizioni dei messaggi](#)



Pannello frontale

Dal pannello posto sul lato anteriore della stampante è possibile modificare le impostazioni della stampante. Operazione possibile anche con i controlli gestiti tramite software messi a disposizione dall'applicazione in uso. Il pannello frontale è suddiviso nelle seguenti aree funzionali:

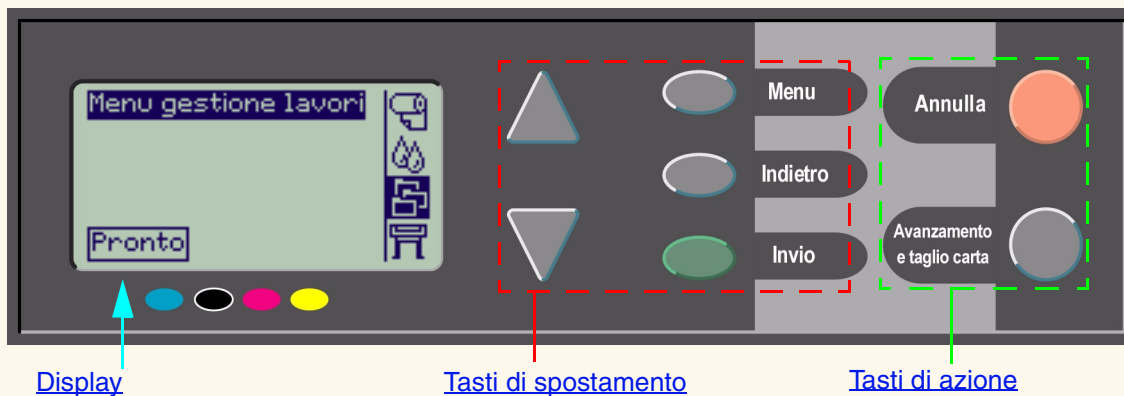

Tasti di spostamento

La sezione display del pannello frontale è costituita da un display LCD e dai seguenti cinque tasti di spostamento:

I seguenti tasti di spostamento possono essere utilizzati per spostarsi tra i menu visualizzati sullo schermo:

- I tasti **Su** ▲ e ▼ **Giù** consentono di scorrere le diverse voci di un menu.
- Il tasto **Menu** consente di accedere alla schermata del menu principale e di **cancellare** le scelte non ancora confermate con il tasto **Invio**.
- Il tasto **Indietro** consente di tornare alla schermata precedente.
- Il tasto **Invio** consente di selezionare e attivare una voce tra quelle elencate nel menu. Nel caso in cui siano previste ulteriori selezioni da un menu secondario, premendo Invio queste diventano disponibili; in caso contrario si torna alla schermata precedente.



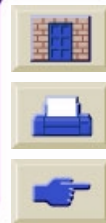
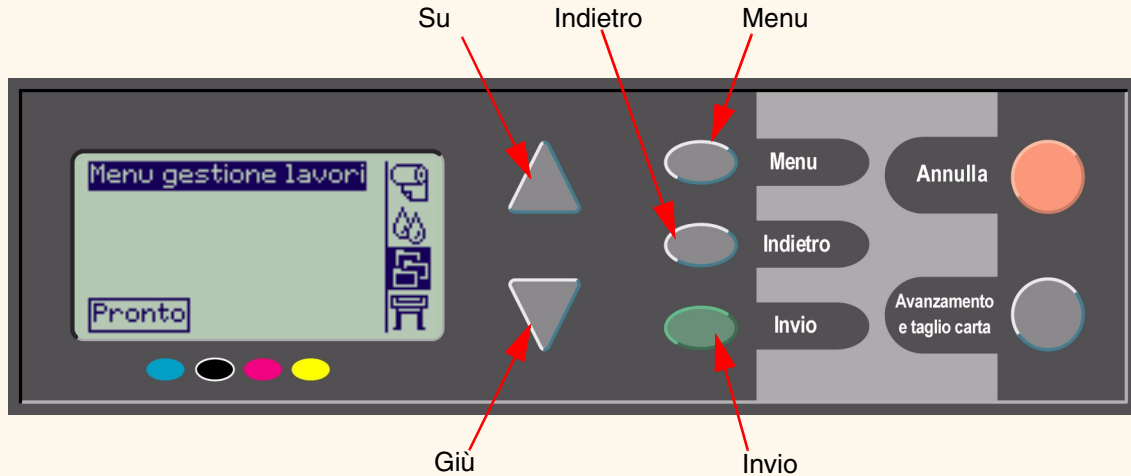

Display

Il display del pannello frontale visualizza il menu principale (il testo visualizzato può variare).

NOTA: Il tasto Menu consente sempre di accedere al menu principale.

Dopo un breve tempo di attesa, il display torna sempre al menu **Gestione lavori** attivo.

Menu attivo

Informazioni
messaggio

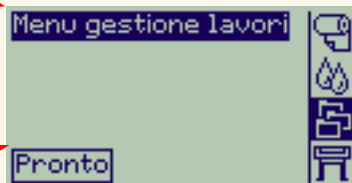

Icona del menu Carta

Icona menu Inchiostro

Icona menu Gestione lavori (attivo)

Icona menu Impostazioni

[Esempio di spostamento](#) disponibili dal menu **Gestione lavori**.

Messaggio
di errore

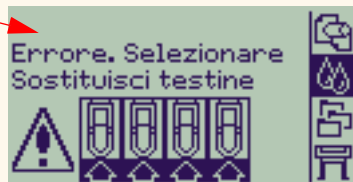

Tasti di azione

Il tasto **Annulla** consente di annullare l'operazione in corso (stampa o preparazione alla stampa). Consente inoltre di cancellare la selezione corrente e tornare al menu principale se è evidenziata un'opzione di menu.

Il tasto **Avanzam. e taglio** consente di espellere un foglio di carta oppure di tagliare il rotolo di carta nel punto in cui è avanzato.

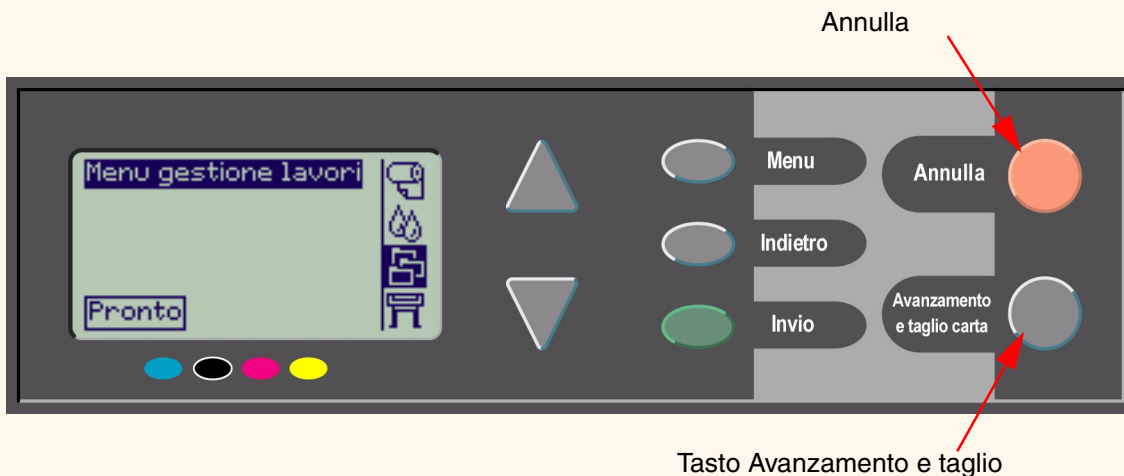

Struttura dei menu

L'area di visualizzazione del pannello frontale mostra le quattro classi di opzioni di menu disponibili tramite le relative icone. Per visualizzare la struttura di un menu, fare clic sull'icona specifica.

-  [Menu Carta](#)
-  [Menu Inchiostro](#)
-  [Menu Gestione lavori](#)
-  [Menu Impostazioni](#)



Menu Carta

Fare clic sulla voce di menu per andare all'argomento corrispondente.

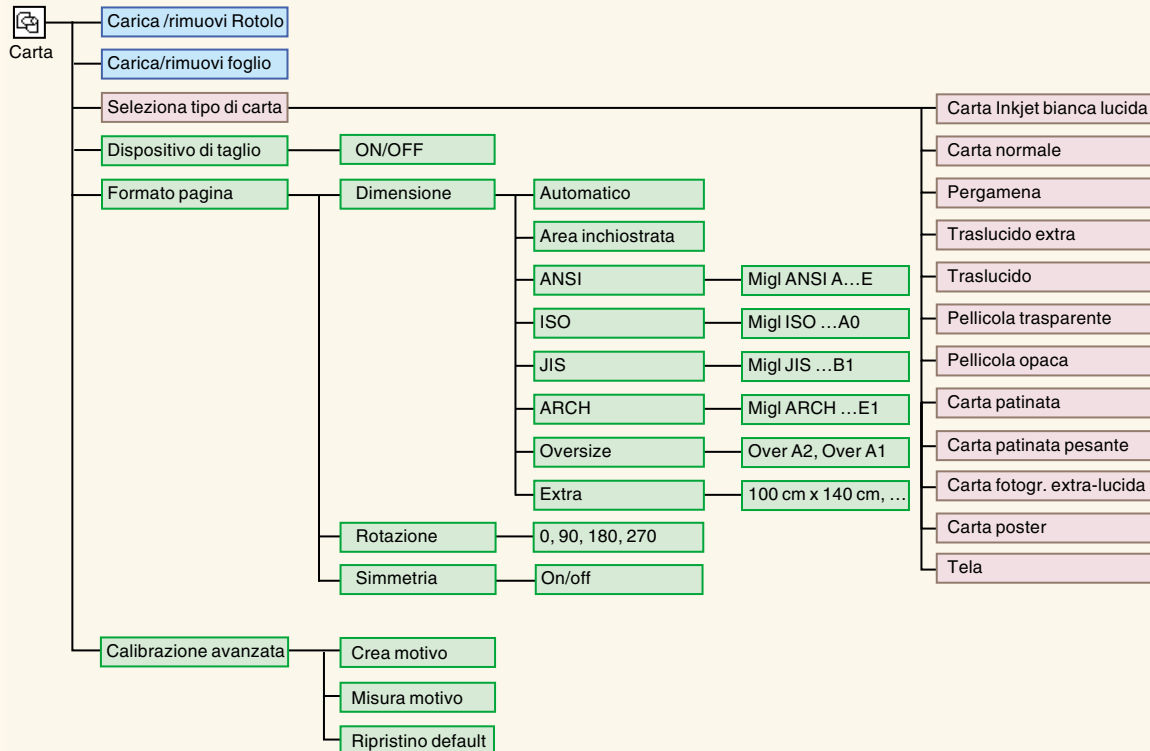

Le voci di menu variano in base al tipo di supporto caricato
 Visualizzato solo se il supporto è caricato
 Voci di menu sempre visualizzate



Menu Inchiostro

Fare clic sulla voce di menu per andare all'argomento corrispondente.

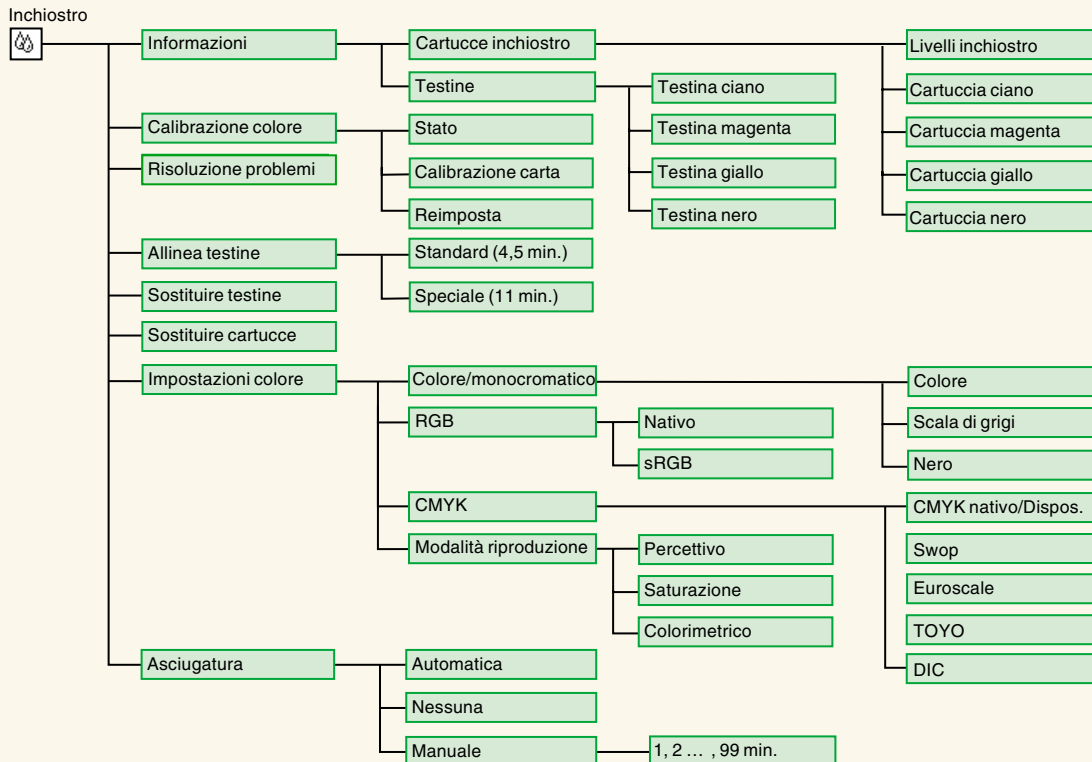





Menu Gestione lavori

Fare clic sulla voce di menu per andare all'argomento corrispondente.

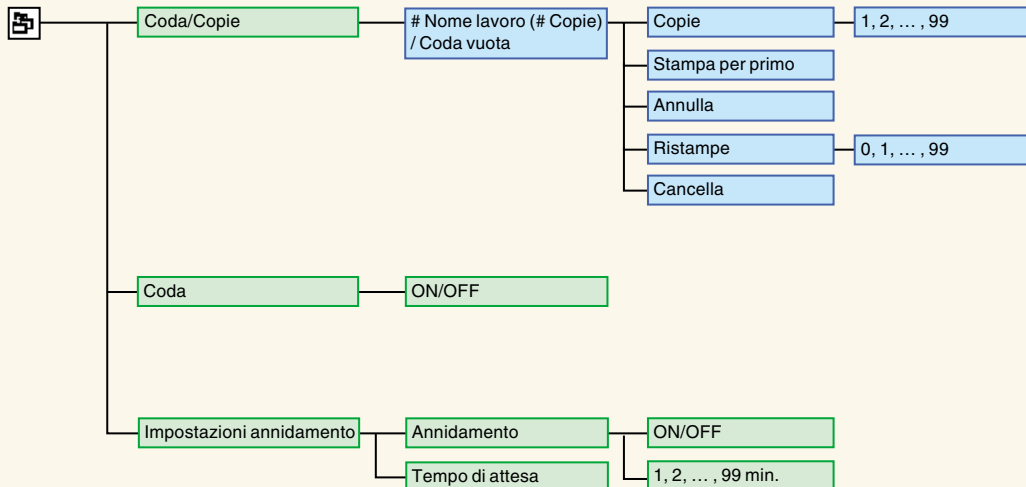
Gestione
lavoro



 Le voci di menu variano in base allo stato della coda lavori
o in base allo stato del lavoro correntemente selezionato



Menu Impostazioni

Fare clic sulla voce di menu per andare all'argomento corrispondente.

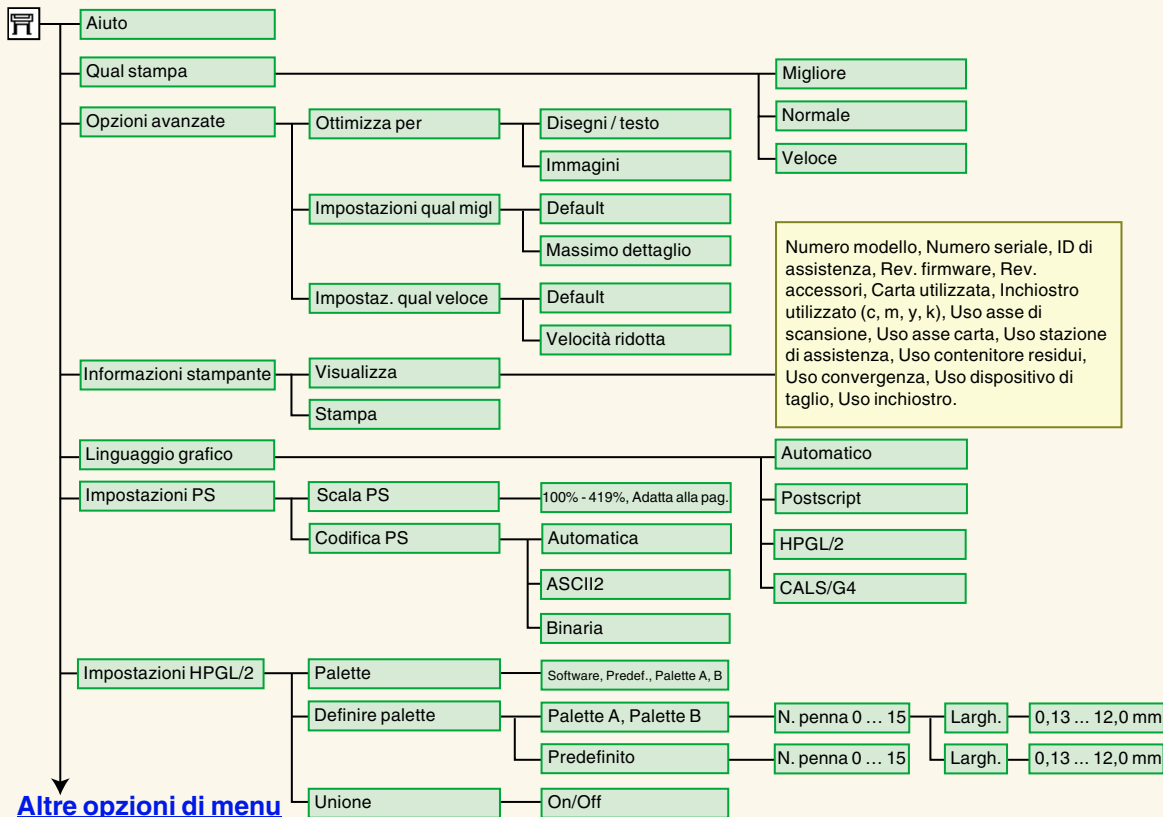

Altre opzioni di menu





Menu Impostazioni, continua

Fare clic sulla voce di menu per andare all'argomento corrispondente.

[Opzioni di menu precedenti](#)

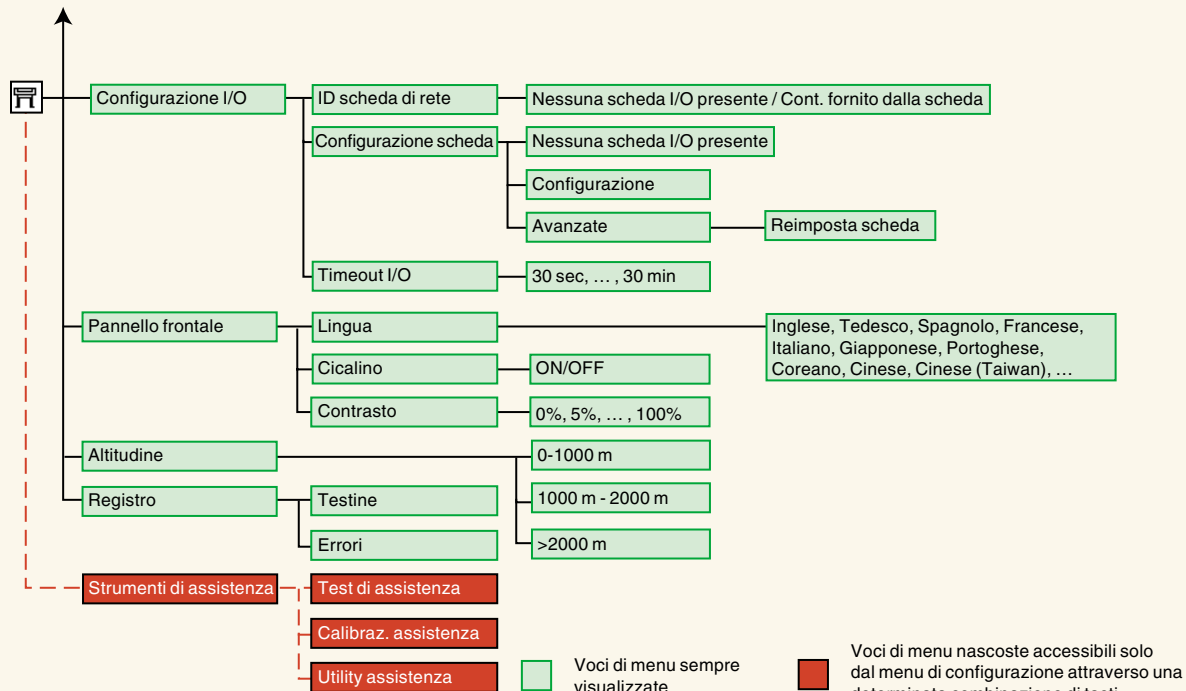

Spostamento nel sistema dei menu

Dal livello superiore del sistema dei menu, è possibile spostarsi tra i menu utilizzando i tasti del display. Le voci di menu seguite dal simbolo (>) indicano la presenza di un ulteriore livello di menu.

Premere **Indietro** per tornare al livello di menu precedente senza cambiare le selezioni del menu.

Premere **Menu** per tornare al livello superiore senza cambiare le selezioni del menu. Vengono visualizzate le quattro icone dei menu.

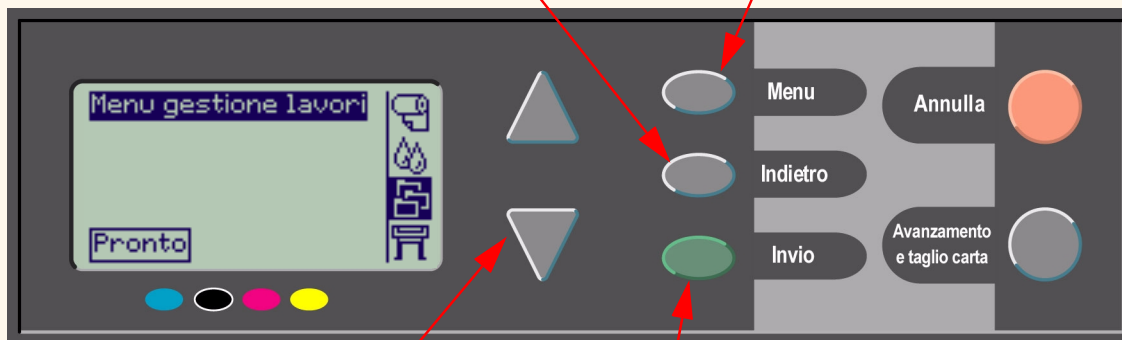

Premere i tasti **Su** ▲ e **Giù** ▼ per scorrere in alto o in basso i menu o le opzioni dei menu.

Premere **Invio** per:

- Selezionare un menu e spostarsi al livello di menu successivo.
- Cambiare il valore della voce di menu selezionata.

Vedere [Esempio di spostamento](#) per una breve panoramica del sistema dei menu.



Esempio di spostamento

Questa sezione fornisce un tipico esempio di spostamento tra i menu per configurare un'opzione di stampa specifica.

Come impostare a tre minuti il tempo di asciugatura

Il diagramma della struttura dei menu del pannello frontale per il mostra il percorso dell'opzione Asciug.:

Menu inchiostro  → **Asciug.**

Utilizzare la seguente procedura per impostare a tre minuti il tempo di asciugatura.

Esempio di spostamento per l'impostazione del tempo di asciugatura

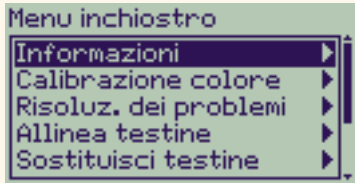
Azione	Display	Risultato
1. Utilizzare i tasti Su ▲ e Giù ▼ per evidenziare l'icona del menu Inchiostro .		L'icona del menu Inchiostro viene evidenziata e consente di selezionare le opzioni del menu Inchiostro .
2. Premere il tasto Invio per aprire il menu Inchiostro della stampante.		Il display visualizza il menu Inchiostro in cui è possibile selezionare l'opzione Asciug.

[Continua ...](#)

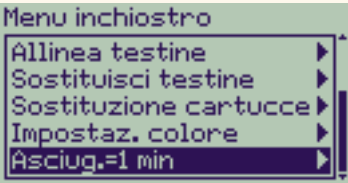
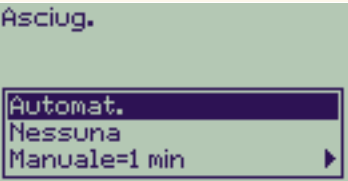
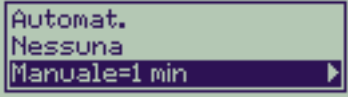

Esempio di spostamento per l'impostazione del tempo di asciugatura (Continua)

Azione	Display	Risultato
3. Utilizzare i tasti Su ▲ e Giù ▼ per evidenziare l'opzione di menu Asciug.		Il display mostra l'opzione Asciug. evidenziata.
4. Premere Invio per aprire il menu Asciug. .		Il display visualizza il menu Asciug. in cui è possibile selezionare il tempo di asciugatura richiesto.
5. Utilizzare i tasti Su ▲ e Giù ▼ per evidenziare l'opzione di menu Manuale.		Il display visualizza l'opzione Manuale evidenziata.

[Precedente...](#)[Continua ...](#)

Esempio di spostamento per l'impostazione del tempo di asciugatura (Continua)

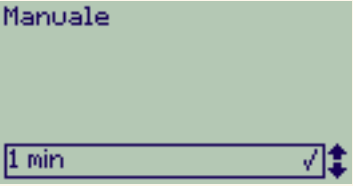
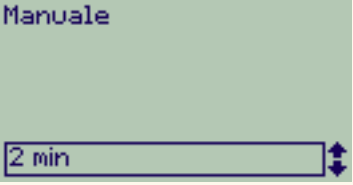
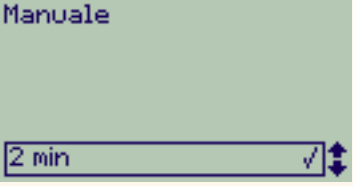
Azione	Display	Risultato
6. Premere Invio per aprire il menu dell'impostazione del tempo di asciugatura Manuale .		Il display visualizza il menu di impostazione del tempo di asciugatura Manuale i cui è possibile selezionare il tempo di asciugatura richiesto.
7. Premere il tasto Su ▲ una volta per selezionare due minuti.		Il display visualizza il menu di impostazione del tempo di asciugatura Manuale con selezionato il valore di due minuti.
8. Premere Invio per impostare a due minuti il tempo di asciugatura.		Se il cicalino del pannello frontale è impostato su ON, verrà emesso un breve segnale acustico per confermare la modifica. Un segno di spunta (✓) sulla parte destra del campo conferma il valore.

[Precedente...](#)[Continua...](#)

Esempio di spostamento per l'impostazione del tempo di asciugatura (Continua)

Azione	Display	Risultato
9. Premere il tasto in alto per tornare al menu di livello superiore.		Il display visualizza il menu Inchiostro .

[Precedente ...](#)

Descrizioni dei messaggi

Questo è un elenco dei messaggi di errore visualizzati sul display del pannello frontale. Se è necessario eseguire un'azione, essa viene visualizzata in *corsivo* nella colonna **Spiegazione e azione**. I messaggi sono elencati in ordine alfabetico. Altri messaggi del pannello frontale, quali i prompt, sono inclusi nella descrizione delle procedure corrispondenti in altre sezioni di questo *documento*.

Messaggi del pannello frontale

Messaggio	Spiegazione e azione
Errore di allineamento delle testine. Premere INVIO per visualizzare le testine con problemi	La stampante ha riscontrato un errore durante l'allineamento delle testine dovuto al funzionamento non corretto di alcune di esse. L'allineamento è stato interrotto. <i>Premere Invio.</i>
Errore di allineamento Premere INVIO per continuare	La stampante ha riscontrato un errore durante l'allineamento delle testine. L'allineamento è stato interrotto. <i>Premere Invio.</i>
Le cartucce saranno esaurite entro giorni: nn	Una o più cartucce è quasi scaduta; nn è il numero di giorni dalla data di scadenza della prima cartuccia. Le cartucce prossime alla scadenza sono indicate sotto il messaggio. <i>Per una spiegazione della procedura di sostituzione, vedere Sostituzione della cartuccia di inchiostro.</i>

Per ulteriori messaggi, fare clic sul pulsante [Pagina successiva](#)



Messaggi del pannello frontale (Continua)

Messaggio	Spiegazione e azione
<p>Errore calibrazione colore Premere INVIO per continuare</p>	<p>La stampante ha riscontrato un errore durante la calibrazione del sistema colore. <i>Premere Invio.</i></p>
<p>Errore Selezionare Sostituisci testine</p> 	<p>La stampante ha rilevato la mancanza o la condizione di errore di una o più testine, come indicano le X lampeggianti. Le quattro icone si riferiscono, da sinistra a destra, alle testine di stampa di ciano (●), nero (●), magenta (●) e giallo (●). <i>Per una spiegazione della procedura di sostituzione, vedere Sostituzione della testina di stampa.</i></p>
<p>HP declina ogni responsabilità per eventuali danni provovati dall'utilizzo di inchiostro non HP</p> <p>Sostituisci Continua</p>	<p>La stampante ha rilevato che una o più testine di stampa non è un prodotto HP. La garanzia del prodotto è valida solo se si utilizza inchiostro HP. Hewlett-Packard non è responsabile per i danni causati alla stampante dall'uso di cartucce di inchiostro di altri produttori. <i>Se si desidera sostituire le cartucce non HP, selezionare Sostituisci e premere Invio. Altrimenti, selezionare Continua e premere Invio per proseguire.</i></p>

Per ulteriori messaggi, fare clic sul pulsante [Pagina successiva](#)



Messaggi del pannello frontale (Continua)

Messaggio	Spiegazione e azione
<p>HP declina ogni responsabilità per eventuali danni provocati dall'utilizzo di testine di stampa di altri produttori</p> <p>Sostituisci Continua</p>	<p>La stampante ha determinato che una o più testine di stampa non è un prodotto HP. La garanzia del prodotto è valida solo se si utilizzano testine di stampa HP. Hewlett-Packard non è responsabile per i danni causati alla stampante dall'uso di testine di stampa di altri produttori.</p> <p><i>Se si desidera sostituire le testine di stampa di altri produttori, selezionare Sostituisci e premere Invio. Altrimenti, selezionare Continua e premere Invio per continuare.</i></p>
<p>Necessaria sostituzione cartuccia d'inchiostro</p> 	<p>La stampante ha rilevato la mancanza o una condizione di errore di una o più cartucce di inchiostro, come indicano le X lampeggianti. Le quattro icone si riferiscono, da sinistra a destra, alle cartucce di ciano (●), nero (●), magenta (●) e giallo (●) cartridges.</p> <p><i>Per una spiegazione delle icone e dettagli sulla procedura di sostituzione, vedere Cartucce di inchiostro.</i></p>
<p>CARTUCCE D'INCHIOSTRO non corrette. Sostituirle prima di sostituire le testine di stampa</p>	<p>Si è cercato di riposizionare le testine di stampa ma la stampante ha rilevato testine non corrette. È necessario riposizionare le cartucce di inchiostro prima di riposizionare le testine di stampa.</p> <p><i>Sostituire innanzi tutto le cartucce danneggiate, vuote o mancanti, quindi riposizionare le testine di stampa. Vedere Sostituzione della cartuccia di inchiostro e Sostituzione della testina di stampa.</i></p>

Per ulteriori messaggi, fare clic sul pulsante [Pagina successiva](#)



Messaggi del pannello frontale (Continua)

Messaggio	Spiegazione e azione
Installare le cartucce mancanti e sostituire quelle vuote prima di sostituire le testine di stampa	<p>Durante il riposizionamento delle testine la stampante ha rilevato che alcune cartucce sono vuote o mancanti. Prima di poter riposizionare le testine di stampa, è necessario sostituire le cartucce vuote e installare quelle mancanti.</p> <p><i>Seguire la procedura per Sostituzione della cartuccia di inchiostro. Premere Invio o Annulla per continuare.</i></p>
Installare le cartucce mancanti prima di sostituire le testine di stampa	<p>Durante il riposizionamento delle testine di stampa la stampante ha rilevato che una o più cartucce sono mancanti. Le cartucce devono essere installate prima di riposizionare le testine di stampa.</p> <p><i>Seguire la procedura per Sostituzione della testina di stampa. Premere Invio o Annulla per continuare.</i></p>
Aprire la finestra e controllare che il coperchio delle testine sia chiuso	<p>Sono state sostituite una o più testine di stampa e il controllo della stampante ha rilevato che il coperchio delle testine non era chiuso correttamente.</p> <p><i>Aprire la finestra e controllare il coperchio delle testine. La procedura è descritta in Sostituzione della testina di stampa.</i></p> <p>Nota: Questo messaggio può essere visualizzato anche in seguito a un inceppamento della carta, quando la stampante non riesce a rilevare la causa del problema. In questo caso può essere necessario spegnere la stampante o staccare il cavo di alimentazione per risolvere il problema. Vedere Risolvere un inceppamento dei supporti.</p>

Per ulteriori messaggi, fare clic sul pulsante Pagina successiva



Messaggi del pannello frontale (Continua)

Messaggio	Spiegazione e azione
Aprire la finestra e verificare la corretta installazione delle testine preimpostate	<p>All'avvio del sistema, quando si installa la stampante per la prima volta, è necessario installare anche le testine di stampa preimpostate. Queste testine speciali non consentono la stampa, ma il loro uso è necessario quando la stampante è spenta. La stampante ha rilevato che le testine preimpostate non sono state installate correttamente.</p> <p><i>Aprire la finestra e seguire le istruzioni fornite per reinstallare e ricollocare le testine preimpostate. Contattare HP se le testine di stampa preimpostate sono mancanti o non è possibile installarle correttamente.</i></p>
Opzione non disponibile	<p>È stata selezionata un'opzione di menu al momento non disponibile. La stampante può essere occupata, avere l'inchiostro o la carta esauriti, ecc.</p>
Carta esaurita	<p>La stampante ha esaurito la carta durante la stampa del motivo di calibrazione.</p> <p><i>Caricare un foglio o un rotolo di almeno 65 cm di lunghezza e 50 cm di larghezza.</i></p>
Calibrazione avanzata carta consigliata. Premere INVIO per calibrare	<p>È consigliabile eseguire periodicamente la calibrazione avanzata per garantire una qualità di stampa ottimale.</p> <p><i>Premere il pulsante Invio per creare il motivo di calibrazione. Vedere Calibrazione avanzata.</i></p>

Per ulteriori messaggi, fare clic sul pulsante [Pagina successiva](#)



Messaggi del pannello frontale (Continua)

Messaggio	Spiegazione e azione
<p>Si consiglia la calibrazione dell'avanzamento carta. Caricare la carta e selezionare la calibrazione dell'avanzamento carta. Premere INVIO per completare l'operazione.</p>	<p>È consigliabile eseguire periodicamente la calibrazione avanzata per garantire una qualità di stampa ottimale. <i>Caricare un foglio o un rotolo di carta e selezionare la calibrazione avanzata dal menu Carta. Vedere Calibrazione avanzata.</i></p>
<p>Carta caricata con troppo disallineamento. Premere INVIO per riavviare la procedura Premere ANNULLA per annullare</p>	<p>Durante il caricamento, la stampante ha rilevato che la carta è disallineata e, di conseguenza, non viene caricata correttamente. Per "disallineamento" si intende l'angolo tra il bordo della carta corrente e la linea corretta. Premere: Invio per riavviare la procedura di caricamento oppure: premere Annulla per annullare il caricamento della carta.</p>
<p>Posizione carta errata</p>	<p>La carta non è posizionata correttamente nella stampante e si trova all'esterno dei margini di caricamento o si è spostata dalla posizione precedente. <i>Per risolvere questo problema, caricare nuovamente la carta secondo la normale procedura. Vedere Caricamento di un rotolo e Inserimento del foglio.</i></p>

Per ulteriori messaggi, fare clic sul pulsante [Pagina successiva](#)



Messaggi del pannello frontale (Continua)

Messaggio	Spiegazione e azione
Manca carta Premere INVIO per riavviare Premere ANNULLA per annullare l'operazione	Durante il caricamento, la stampante ha rilevato che non è stata inserita la carta. Premere: Invio per riavviare la procedura di caricamento oppure: premere Annulla per annullare il caricamento della carta.
Manca carta Caricare carta per stampare motivo di calibrazione	La routine di calibrazione dell'asse della carta è stata attivata senza che sia stata caricata la carta. <i>Caricare la carta; per informazioni sulla routine, vedere Calibrazione avanzata.</i>
Carta troppo grande per scansione motivo dopo la stampa	Durante il caricamento della carta per la routine di calibrazione, la stampante ha rilevato che non è possibile eseguire il caricamento per la scansione. Le dimensioni minime di stampa sono 65 cm di lunghezza e 50 cm di larghezza. <i>Caricare un foglio più piccolo che soddisfi i requisiti minimi.</i>
Carta troppo grande Premere INVIO per riavviare Premere ANNULLA per annullare	Durante il caricamento del rotolo o del foglio, la stampante rileva che la larghezza o la lunghezza (dei fogli) è eccessiva e il caricamento non può essere eseguito correttamente. <i>Premere Invio per caricare fogli più piccoli o Annulla per interrompere il caricamento.</i>

Per ulteriori messaggi, fare clic sul pulsante [Pagina successiva](#)



Messaggi del pannello frontale (Continua)

Messaggio	Spiegazione e azione
Carta troppo piccola per la stampa diagnostica	L'utilità per la risoluzione dei problemi rileva che il singolo foglio caricato è troppo piccolo per l'esecuzione di una Stampa diagnostica . <i>Caricare un rotolo o un foglio in formato A3 o in un formato superiore.</i>
Carta troppo piccola per allineamento testine Caricare della carta più grande Premere INVIO per continuare	La carta caricata non è sufficientemente grande per contenere il modello di allineamento. <i>Rimuovere la carta selezionando Estrarre rotolo o Rimuovere rotolo dal menu Carta e inserire la carta in un formato corretto (almeno A4/lettera) e in orizzontale per l'allineamento standard o in formato A3/B in orizzontale per l'allineamento speciale.</i>
Carta troppo piccola per la stampa del motivo	Il formato carta non è sufficientemente grande per contenere il motivo di calibrazione dell'asse della carta. <i>Caricare un rotolo o un foglio di almeno 65 cm di lunghezza e 50 cm di larghezza.</i>
Carta troppo piccola Premere INVIO per riavviare Premere ANNULLA per annullare	Durante il caricamento del rotolo o del foglio, la stampante rileva che la larghezza o la lunghezza (dei fogli) non sono sufficienti a consentire il caricamento corretto della carta. <i>Premere Invio per caricare fogli più grandi, oppure premere Annulla per interrompere il processo di caricamento.</i>

Per ulteriori messaggi, fare clic sul pulsante [Pagina successiva](#)



Messaggi del pannello frontale (Continua)

Messaggio	Spiegazione e azione
Tipo di carta non valido per allineamento testine Cambiare tipo di carta Premere INVIO per continuare	È stata avviata la procedura di allineamento della carta, ma la stampante ha rilevato che il tipo di carta caricato non consente l'allineamento delle testine di stampa. La carta caricata non è sufficientemente grande per contenere il modello di allineamento. <i>Estrarre la carta selezionando Estrarre rotolo o Scarica foglio dal menu Carta e caricare il tipo di carta corretto per eseguire l'allineamento. Vedere Allineamento della testina di stampa.</i>
Motivo non trovato Ricaricare il foglio	La stampante sta cercando di eseguire una scansione del motivo di calibrazione, ma non viene rilevato alcun motivo. <i>Caricare nuovamente il foglio stampato da Crea motivo della routine di calibrazione.</i>
Possibile inceppamento 1. Aprire la finestra 2. Spegnerne la stampante 3. Rimuovere l'inceppamento 4. Accendere la stampante 5. Allineare le testine	È possibile che la carta si sia inceppata nella stampante. La stampante ha rilevato un blocco al motore che può determinare l'inceppamento della carta. L'inceppamento può tuttavia essere dovuto anche ad altre cause. <i>Verificare il percorso delle carta eseguendo i passaggi elencati, come descritto in Risolvere un inceppamento dei supporti. Una volta rimosso l'inceppamento della carta, si consiglia di allineare le testine di stampa in quanto è molto probabile che l'inceppamento ne abbia causato il disallineamento.</i>

Per ulteriori messaggi, fare clic sul pulsante Pagina successiva



Messaggi del pannello frontale (Continua)

Messaggio	Spiegazione e azione
Sostituzione testina non disponibile. Annullare le stampe in esecuzione prima della sostituzione	<p>È stato inviato alla stampante il comando di sostituzione di una o più testine, ma la stampante sta eseguendo un lavoro di stampa e non può soddisfare la richiesta.</p> <p>Premere: Annulla per annullare il lavoro in esecuzione e selezionare nuovamente Sostituisci testine dal menu del sistema di inchiostro.</p> <p>oppure: attendere che il lavoro di stampa venga concluso e non vi siano altri lavori in coda, quindi selezionare nuovamente Sostituisci testine dal menu del sistema di inchiostro.</p>
Avvertenza testina Qualità di stampa scarsa 	<p>Si è verificato un problema relativo a una o più testine di stampa. Se testine sono ancora funzionanti. Il problema è stato rilevato durante l'allineamento della testina o la risoluzione dei problemi. Se la routine è terminata, il sistema non è stato in grado di eseguire una pulizia completa delle testine.</p> <p>Utilizzare la Procedura per la risoluzione dei problemi per correggere i problemi di qualità delle immagini più evidenti. In alternativa, sostituire le testine di stampa (vedere Sostituzione della testina di stampa).</p>
Testine non allineate Tipo di carta non valido per allineamento testine Premere INVIO per continuare	<p>Sono state sostituite una o più testine di stampa, ma la stampante ha rilevato che il tipo di carta caricato non è corretto per l'esecuzione della procedura di allineamento.</p> <p>Premere Invio per caricare il tipo di carta corretto o Annulla per interrompere il processo di caricamento.</p>

Per ulteriori messaggi, fare clic sul pulsante [Pagina successiva](#)



Messaggi del pannello frontale (Continua)

Messaggio	Spiegazione e azione
<p>Testine non allineate Carta troppo piccola per allineamento testine Premere INVIO per continuare</p>	<p>Sono state sostituite una o più testine di stampa, ma la stampante ha rilevato che il formato del tipo di carta caricato è troppo largo per l'esecuzione della procedura di allineamento. <i>Premere Invio per caricare fogli più grandi, oppure premere Annulla per interrompere il processo di caricamento.</i></p>
<p>TESTINE difettose o mancanti Sostituire testine Annullare la stampa</p>	<p>La stampante sta cercando eseguire una stampa, ma è stato rilevato un problema con le testine. Sostituire le testine di stampa in questa fase o annullare la stampa. <i>Selezionare l'opzione richiesta e premere Invio. Se si sceglie di sostituire le testine, viene indicata la testina difettosa o mancante.</i></p>
<p>Le testine necessitano allineamento. Caricare la carta e selezionare Allinea testine. Premere INVIO per finire</p>	<p>La stampante ha rilevato che è necessario allineare le testine di stampa. <i>Premere Invio per continuare. Caricare un foglio o un rotolo di carta e selezionare Allinea testine dal menu Inchiostro. Vedere Allineamento della testina di stampa.</i></p>
<p>Le testine necessitano l'allineamento. Premere INVIO per allineare</p>	<p>La stampante ha rilevato che è necessario allineare le testine di stampa. <i>Premere Invio per eseguire l'allineamento. Vedere Allineamento della testina di stampa.</i></p>

Per ulteriori messaggi, fare clic sul pulsante Pagina successiva



Messaggi del pannello frontale (Continua)

Messaggio	Spiegazione e azione
Problema durante la calibrazione	Durante la routine Calibrazione avanzata è stato rilevato un problema. <i>Rispondere a qualsiasi altro messaggio visualizzato sul pannello frontale relativo a problemi di inchiostro o carta e cercare di eseguire nuovamente la routine di calibrazione avanzata.</i>
Problemi rilevati alle cartucce d'inchiostro. Continuare il processo e sostituirle. Premere INVIO per continuare	Durante la preparazione del sistema di inchiostro è stato rilevato un errore nelle cartucce di stampa. <i>Premere Invio e seguire le istruzioni per sostituire le cartucce di inchiostro difettose.</i>
Ricaricare carta	Si è verificato un errore relativo alla carta, come indicato in un altro messaggio. <i>Utilizzare la procedura normale per ricaricare la carta.</i>
Sostituire le cartucce vuote prima di sostituire le testine	È stata richiesta la sostituzione delle testine, ma la stampante ha rilevato che una o più cartucce sono vuote. Le cartucce vuote devono essere sostituite prima della sostituzione delle testine di stampa. <i>Premere Invio e seguire la procedura di sostituzione delle cartucce vuote, descritta in Sostituzione della cartuccia di inchiostro.</i>

Per ulteriori messaggi, fare clic sul pulsante [Pagina successiva](#)



Messaggi del pannello frontale (Continua)

Messaggio	Spiegazione e azione
Bordo destro del rotolo troppo lontano dalla linea di caricamento Premere INVIO per riavviare Premere ANNULLA per annullare	La carta è esterna ai margini di caricamento o è troppo lontana dalla posizione di caricamento corretta. Premere: Invio per riavviare la procedura di caricamento oppure: premere Annulla per annullare il caricamento della carta.
Bordo destro del foglio troppo lontano dalla linea di caricamento Premere INVIO per riavviare Premere ANNULLA per annullare	Durante il caricamento di un foglio di carta, la stampante ha rilevato che il foglio è troppo spostato a sinistra e deve essere allineato avvicinandolo alla riga blu posta sul lato destro della piastra. Premere: Invio per riavviare la procedura di caricamento oppure: premere Annulla per annullare il caricamento della carta.
Bordo del rotolo non trovato Verificare che i bordi non siano trasparenti Premere INVIO per riavviare Premere ANNULLA per annullare	Durante il caricamento del rotolo, la stampante non rileva il bordo laterale del foglio. Ciò può essere dovuto all'uso di un supporto trasparente; è infatti possibile utilizzare solo supporti non trasparenti. Premere: Invio per riavviare la procedura di caricamento oppure: premere Annulla per annullare il caricamento della carta.

Per ulteriori messaggi, fare clic sul pulsante Pagina successiva



Messaggi del pannello frontale (Continua)

Messaggio	Spiegazione e azione
Bordo destro del rotolo troppo lontano dalla linea di caricamento Premere INVIO per riavviare Premere ANNULLA per annullare	Durante il caricamento di un rotolo di carta, la stampante ha rilevato che la carta è troppo spostata a sinistra e deve essere allineata avvicinandola alla riga blu posta sul lato destro della piastra. Premere: Invio per riavviare la procedura di caricamento oppure: premere Annulla per annullare il caricamento della carta.
Bordo del foglio non trovato Verificare che i bordi non siano trasparenti Premere INVIO per riavviare Premere ANNULLA per annullare	Durante il caricamento del foglio, la stampante non riesce a rilevarne il bordo. Ciò può essere dovuto all'utilizzo di un supporto trasparente; è infatti possibile utilizzare solo supporti non trasparenti. Premere: Invio per riavviare la procedura di caricamento oppure: premere Annulla per annullare il caricamento della carta.
Foglio non caricato Caricare foglio con motivo stampato	La stampante sta cercando di eseguire una scansione del motivo di calibrazione, ma il foglio non viene rilevato. <i>Caricare il foglio stampato da Crea motivo della routine di calibrazione.</i>
Foglio troppo lungo Verificare che non sia un rotolo Premere INVIO per riavviare Premere ANNULLA per annullare	È stato inviato alla stampante un comando di caricamento del foglio di carta, ma il foglio è troppo lungo. <i>Verificare che non si tratti di un rotolo di carta.</i> Premere: Invio per cercare di caricare nuovamente il foglio. o: premere Annulla per annullare il processo. Se la carta è un rotolo, seguire le istruzioni fornite in Caricamento di un rotolo .

Per ulteriori messaggi, fare clic sul pulsante Pagina successiva



Messaggi del pannello frontale (Continua)

Messaggio	Spiegazione e azione
<p>Risoluzione dei problemi terminata</p> <p>Riprendere la stampa normale</p> <p>Se il problema persiste selezionare di nuovo Risoluzione dei problemi</p> <p>Premere INVIO per continuare</p>	<p>La stampante ha terminato la routine di risoluzione dei problemi e non eseguirà un'ulteriore pulizia della testina che, in questa fase, potrebbe danneggiare altre testine di stampa. Secondo le valutazioni fornite, le testine di stampa richiedono comunque l'esecuzione della pulizia perché sono stati rilevati degli errori nella Stampa diagnostica.</p> <p><i>Premere INVIO. Riprendere le normali attività di stampa. Se il problema persiste, cercare di eseguire nuovamente la routine di risoluzione dei problemi o selezionare Sostituisci testine dal pannello frontale (nel menu del sistema di inchiostro) per sostituire le testine di stampa difettose.</i></p>
<p>L'utilità di risoluzione dei problemi richiede la carta per la stampa diagnostica</p>	<p>L'utilità di risoluzione dei problemi ha rilevato che non è stata caricata la carta nella stampante.</p> <p><i>Caricare un rotolo di carta.</i></p>
<p>Impossibile inizializzare il sistema d'inchiostro.</p> <p>Contattare l'Assistenza HP.</p>	<p>Il sistema non riesce a completare correttamente la procedura di avvio.</p> <p><i>Contattare l'Assistenza HP.</i></p>

Per ulteriori messaggi, fare clic sul pulsante Pagina successiva



Messaggi del pannello frontale (Continua)

Messaggio	Spiegazione e azione
Impossibile preparare il sistema d'inchiostro. Aprire la finestra per verificare le testine di stampa preimpostate	Durante l'avvio, la pulizia del sistema di inchiostro non è stata eseguita correttamente e il sistema chiede di confermare la conclusione della fase di preparazione. <i>Controllare le testine di stampa preimpostate, seguire le istruzioni visualizzate sul pannello frontale e rispondere alle ulteriori domande.</i>
Cartucce d'inchiostro sconosciute. Premere INVIO per continuare	Le cartucce di inchiostro non vengono riconosciute dalla stampante come cartucce approvate da HP e vi è almeno una cartuccia nuova. <i>Premere INVIO.</i>
Formato carta sconosciuto Ricaricare carta	Il formato della carta (rotolo o foglio) caricato nella stampante è sconosciuto. <i>Per risolvere questo problema, caricare nuovamente la carta secondo la normale procedura. Vedere Caricamento di un rotolo o Inserimento del foglio.</i>
Tipo di carta sconosciuto Selezionare tipo di carta	Il tipo di carta caricata nella stampante non viene riconosciuto. <i>Selezionare un tipo di carta conosciuto dal menu della stampante.</i>
Testine sconosciute. Premere INVIO per continuare	Le testine di stampa non sono riconosciute dalla stampante come testine approvate da HP, anche se la stampante riesce comunque a utilizzarle. <i>Premere INVIO.</i>

Per ulteriori messaggi, fare clic sul pulsante [Pagina successiva](#)



Messaggi del pannello frontale (continua)

Messaggio	Spiegazione e azione
<p>Avvertenza: È necessario eseguire alcune calibrazioni della macchina. Per informazioni, consultare la guida.</p>	<p>Le calibrazioni di colore della carta caricata sono andate perdute. <i>Seguire la procedura descritta in Calibrazione avanzata.</i></p>
<p>Avvertenza: La calibrazione del colore non può essere eseguita con questo tipo di carta</p>	<p>La stampante ha rilevato che le calibrazioni dei colori non sono state eseguite su questo tipo di carta e il sistema è configurato per l'esecuzione delle calibrazioni. <i>Per calibrare il colore per il tipo di carta corrente, selezionare il menu Inchiostro →, Calibrazione colore → Calibrazione carta.</i></p>
<p>Avvertenza: le testine non sono allineate</p>	<p>La stampante ha rilevato che le testine non sono state allineate dopo l'ultima sostituzione. <i>Allineare le testine selezionando Allinea testine dal menu Inchiostro.</i></p>



Opzioni della stampante

Le numerose opzioni della stampante assicurano che l'immagine inviata alla stampa abbia l'aspetto e la qualità desiderata. Le impostazioni della stampante possono essere selezionate dal pannello frontale o dal driver. Nella maggior parte dei casi, le impostazioni del driver sostituiscono quelle del pannello frontale.

La scheda Opzioni di stampa tratta i seguenti argomenti:

- [Formato pagina](#) descrive la formattazione dell'immagine e le funzioni delle impostazioni per ottenere la formattazione desiderata. La scheda illustra inoltre come controllare l'orientamento dell'immagine sul supporto.
- [Formato pagina dal pannello frontale](#) descrive come impostare le dimensioni della pagina dal pannello frontale.
- [Aspetto dell'immagine](#) spiega come controllare l'aspetto generale delle stampe.
- [Gestione stampa](#) illustra come gestire in modo efficace le operazioni di stampa.
- [Configurazione della stampante](#) fornisce dettagli su come impostare parametri di configurazione specifici per la stampante.





Formato pagina

- [Descrizione della pagina](#) spiega come procedere per ottenere stampe nel formato desiderato.
- [Rotazione di un'immagine](#) illustra come ruotare l'immagine.
- [Stampa di un'immagine simmetrica](#) spiega come ottenere la stampa simmetrica di un'immagine.
- [Impostazione della scala di un'immagine](#) spiega come impostare le dimensioni di un'immagine dal pannello frontale.



Descrizione della pagina

Questa sezione descrive le procedure che consentono di ottenere stampe nel formato di pagina desiderato.

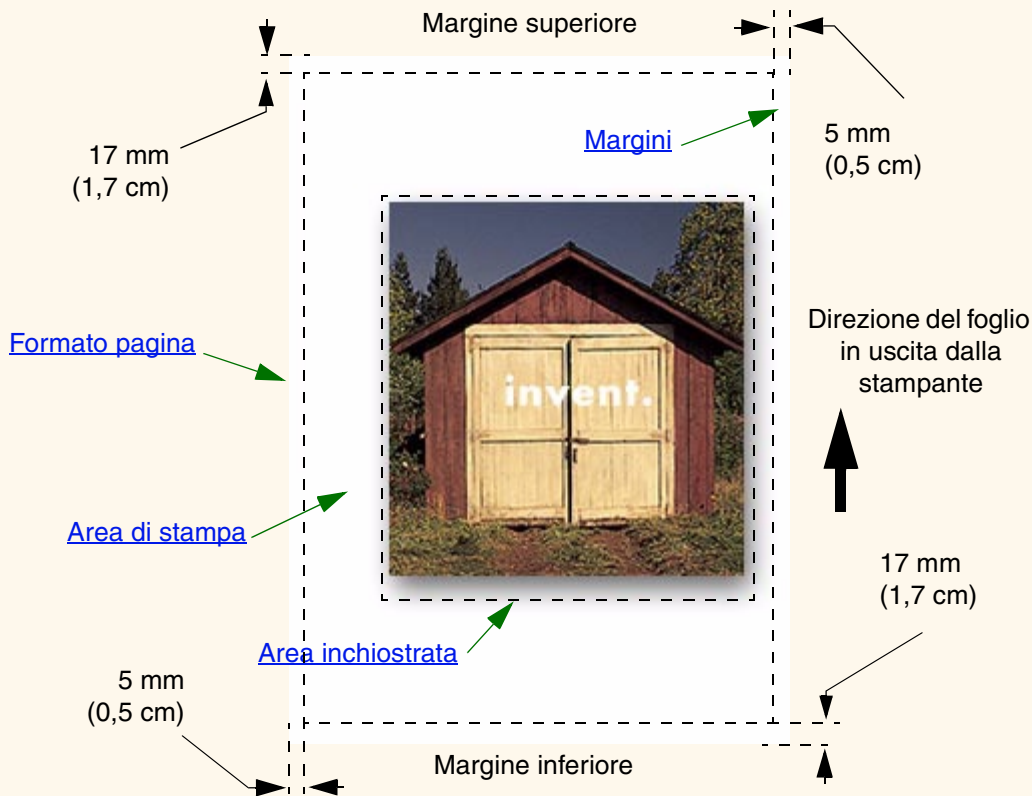

Formato pagina

Il formato della pagina può essere specificato dal pannello frontale o nel software e può essere definito come "Formato pagina", "Formato del supporto", "Formato carta", e così via. Le opzioni possono includere ISO A3, ANSI Letter, Personalizzato. Se il software non definisce il formato della pagina nel file di stampa, viene utilizzata l'impostazione del pannello frontale. Altrimenti, l'impostazione del software sostituisce quella del pannello frontale.

NOTA: Vi è solo un'eccezione a quanto sopra riportato. Se l'impostazione del pannello frontale è Area inchiostrata e si invia un file PostScript, l'impostazione utilizzata è quella del pannello. Vedere "Area inchiostrata" nelle sezioni successive.

Margini

I margini vengono impostati per assicurare la massima area stampabile sul foglio. I margini destro e sinistro sono impostati a 5 mm. Il [margine](#) impostazione per il margine superiore e inferiore è 17 mm.

Area di stampa

L'[area di stampa](#) è il formato pagina senza i margini. Per consultare la tabella contenente informazioni sulle aree di stampa per i formati di carta standard, vedere [Area stampabile](#).

Area inchiostrata

L'area inchiostrata è il rettangolo più piccolo contenente l'intera immagine.



Rotazione di un'immagine

Questa sezione descrive tutti gli aspetti della rotazione della stampa:

- [Rotazione di una stampa tramite il driver HP PostScript](#)
- [Rotazione della stampa \(HP-GL/2\)](#)
- [Formato pagina e rotazione](#)
- [Elementi ruotati](#)



Rotazione di una stampa tramite il driver HP PostScript

Per impostazione predefinita, le stampe elaborate dai driver PostScript forniti con la stampante vengono stampate in verticale, anche se l'immagine visualizzata nell'applicazione è orientata orizzontalmente. Per risparmiare carta, ruotare la stampa tramite l'interfaccia del driver PostScript.

La rotazione di una stampa è controllata da un'impostazione del driver PostScript che può essere attivata o disattivata. Quando la funzione di rotazione è attivata, la pagina e l'immagine vengono ruotate di 90° in senso antiorario.

Il driver HP sostituisce l'impostazione del pannello frontale.

NOTA: Per informazioni su come impostare la funzione di rotazione, consultare la documentazione del driver PostScript.

Rotazione della stampa (HP-GL/2)

Se il software del driver non specifica diversamente, definire l'impostazione di rotazione nel pannello frontale (*Formato > Pagina > Rotazione*).

Formato pagina e rotazione

Quando si ruota una stampa, il formato pagina viene ingrandito per evitare troncamenti, in quanto i margini superiore e inferiore non hanno le stesse dimensioni dei margini laterali.

Quando si ruota un'immagine, il formato della pagina viene ampliato nella direzione della carta per evitare che il foglio venga troncato.

Rotazione di una stampa con un driver PostScript di terze parti

Se si utilizza un driver PostScript di terze parti, l'immagine può essere ruotata impostando la rotazione nel pannello frontale (*Formato > Pagina > rotazione*). Per ulteriori informazioni, consultare la documentazione del driver di terze parti.



Elementi ruotati

Se si utilizza carta in rotoli, vengono ruotati sia l'immagine che l'orientamento della pagina.

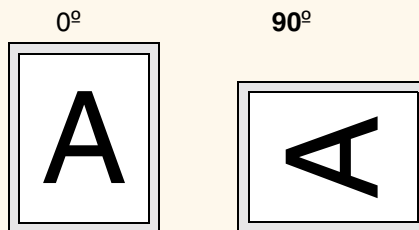

I margini stretti sono sempre sul lato sinistro e destro, indipendentemente dall'orientamento. Il formato della pagina viene regolato in modo da mantenere inalterata l'area di stampa, evitando il troncamento dell'immagine.

Se si utilizza carta in fogli, l'immagine ruota ma viene mantenuto l'orientamento della pagina specificato nel software. Caricare sempre il foglio di carta secondo l'orientamento definito nel software.

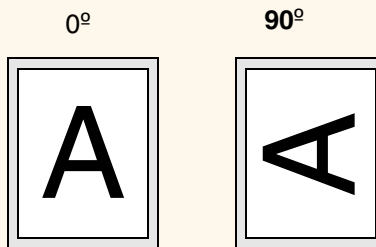



Stampa di un'immagine simmetrica

Se si utilizza carta per immagini trasparente, detta anche retroilluminata, può essere utile stampare un'immagine simmetrica in modo che, quando la carta viene illuminata dal retro, l'immagine abbia un orientamento corretto. Questa operazione può essere eseguita dal pannello frontale senza modificare l'immagine nel software.

Simmetria Off



Simmetria On



Impostazione della scala di un'immagine

Il file PostScript consente di ingrandire l'immagine stampata dal pannello frontale della stampante utilizzando l'opzione *Scala PS*, accessibile dalle impostazioni *Configurazione > PS*.

La funzione Scala PS risulta utile quando:

- Il software non supporta grandi formati.
- Il file è troppo grande per la memoria della stampante. In questo caso, ridurre il formato della pagina nel software e ingrandirlo nuovamente utilizzando l'opzione del pannello frontale.

Informazioni correlate

- [Fattori di impostazione della scala](#)



Fattori di impostazione della scala

Per impostare la scala di un file PostScript ANSI A in:

Formato richiesto	ANSI B	ANSI C	Arch C	ANSI D	Arch D	Arch E1	ANSI E	Arch E
Utilizzare...	129%	200%	210%	258%	282%	352%	400%	419%

Per impostare la scala di un file PostScript ISO A4 in:

Formato richiesto	ISO A3	ISO/JIS A2	OS A2	ISO/JIS A1	OS A1	ISO/JIS A0
Utilizzare...	129%	200%	210%	258%	352%	400%

L'opzione "Adatta" imposta le dimensioni dell'immagine sulla base del formato pagina selezionato per la stampante. Se, ad esempio, è stato selezionato il formato pagina ISO A2 e si stampa un'immagine in formato A4, l'immagine verrà ingrandita fino ad adattarla alle dimensioni della pagina A2. Se è stata selezionata l'opzione ISO A4, la stampante ridurrà le immagini di dimensioni maggiori per adattarle al formato A4.



Formato pagina dal pannello frontale

- [Adattamento del formato pagina nel pannello frontale](#)
Fornisce informazioni dettagliate sulle procedure e i motivi per adattare il formato della pagina dal pannello frontale.
- [Formato pagina](#)
Spiega il modo in cui i file PostScript interpretano il formato pagina.
- [Formato pagina e immagini tagliate](#)
Descrive cosa accade quando si seleziona un formato pagina superiore al supporto corrente caricato nella stampante.
- [Formato pagina e annidamento \(Solo carta\)](#)
Spiega come il formato pagina incide sull'annidamento.



Adattamento del formato pagina nel pannello frontale

In genere, non occorre adattare il formato pagina dal pannello frontale, in quanto il formato scelto nel driver HP sostituisce quello selezionato nella stampante. In alcune circostanze può tuttavia essere necessario modificare le impostazioni predefinite:

- Quando si utilizza la funzione *Impostazioni PS* → *Scala PS* → *Adatta*. Vedere [Impostazione della scala di un'immagine](#).
- Quando non si utilizzano i driver HP forniti con la stampante; ad esempio, se si invia un file PostScript da un'applicazione UNIX.
- Quando si desidera risparmiare carta stampando solo l'area inchiostrata più i margini. In questo caso, impostare *Formato pagina* → *Dimensioni* → *Area inchiostrata*.

A seconda del driver utilizzato, può non essere necessario modificare il formato pagina nel pannello frontale. L'impostazione predefinita *Dimensioni (Software)* nel menu *Formato pagina* consente alla stampante di rilevare le informazioni relative al formato pagina nel file di stampa: se vengono rilevate, la stampante le utilizza.

In alcune circostanze può tuttavia essere necessario modificare l'impostazione predefinita:

- Se si desidera stampare solo l'area inchiostrata, ma il driver utilizzato non specifica "[Area inchiostrata](#)".

In questo caso, impostare *Dimensioni* nel menu *Formato pagina* su *Area inchiostrata*.

Se nel driver è stata impostata l'opzione *Area inchiostrata*, le selezioni eseguite nel menu del pannello frontale vengono sostituite dalle impostazioni del driver.

- Quando le stampe elaborate devono corrispondere a un determinato standard (ad esempio, ISO o ANSI), ma il formato effettivo all'interno dello standard non è significativo. Può essere necessario, ad esempio, che il formato pagina sia conforme a uno standard ISO, ma il formato finale può essere indifferentemente ISO A4 o ISO A3.

In questo caso, impostare il *Formato pagina* → *Dimensione* su *ISO* → *Migliore...* o *ANSI* → *Migliore...* ecc. La stampante utilizza il formato standard più piccolo in cui rientra l'area inchiostrata.



Formato pagina

Se non si utilizza l'opzione del pannello frontale *Formato pagina* → *Scala PS* → *Adatta* (vedere pagina [Impostazione della scala di un'immagine](#)), le impostazioni del formato pagina dal pannello frontale non hanno alcun effetto sui file PostScript che già contengono le informazioni di formato, che comprendono tutti i file PostScript inviati utilizzando uno dei driver HP DesignJet PostScript forniti con la stampante.

Se si seleziona l'opzione *Formato pagina* → *Scala PS* → *Adatta*, la stampante utilizza come segue il formato pagina impostato sul pannello frontale:

- Se il formato pagina è impostato su un valore definito, viene utilizzato il formato specificato.
- Se il formato pagina è impostato su Software, la stampante imposta la larghezza della pagina in base alla larghezza del foglio caricato, mentre la lunghezza della pagina corrisponde alla larghezza del foglio moltiplicata per 1,5.
- Se il formato pagina è impostato su Area inchiostrata, la stampante imposta la larghezza della pagina in base alla larghezza del foglio caricato, mentre la lunghezza della pagina corrisponde all'altezza dell'area inchiostrata, più i margini superiore e inferiore della pagina stessa.
- Se il formato pagina è impostato su "Migliore...", la stampante calcola la lunghezza di pagina moltiplicando la larghezza per 1,5.



Formato pagina e immagini tagliate

Se nel software viene specificato un formato pagina superiore rispetto a quello della carta caricata nella stampante, quest'ultima stamperà comunque l'immagine che, tuttavia, potrebbe risultare tagliata.

Carta A2 nella stampante

Area
tagliata

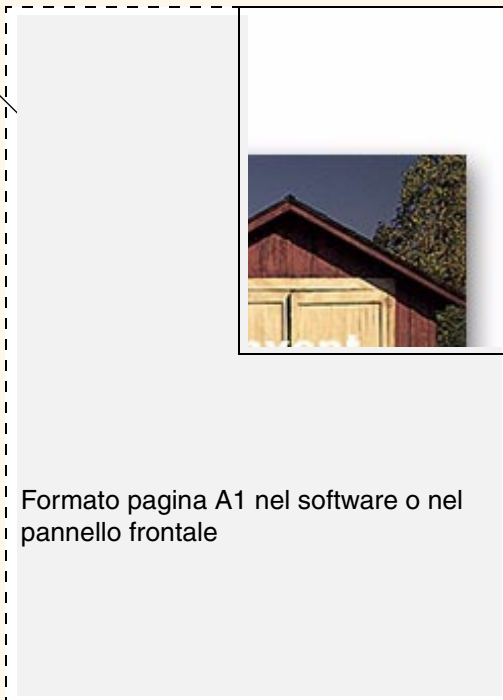

Formato pagina A1 nel software o nel
pannello frontale



Formato pagina e annidamento (Solo carta)

L'[annidamento](#) consiste nell'affiancare due o più pagine su un rotolo per risparmiare carta. In alcuni casi non è possibile eseguire l'annidamento delle stampe. Per una descrizione completa delle procedure di annidamento, vedere pagina [Pagine per l'annidamento](#).

Se è stata attivata l'opzione [coda](#) e annidamento, la stampante utilizza il formato pagina per determinare le pagine annidate e la possibilità di ruotarle automaticamente durante l'annidamento. Per informazioni sulle pagine che è possibile ruotare automaticamente, vedere [Tentativo di annidamento delle pagine](#).



Aspetto dell'immagine

Questi argomenti spiegano come è possibile controllare l'aspetto generale delle stampe.

- [Opzioni di immagine del pannello frontale](#)
spiega come modificare le palette dei colori HP-GL/2.
- [Stampa di immagini in scala di grigi](#)
descrive come stampare le immagini colorate in [scala di grigi](#).
- [Velocità e qualità di stampa](#)
elenca i tempi di stampa standard per la qualità di output.
- [Qualità di stampa](#)
descrive le diverse modalità di stampa disponibili nella stampante.
- [Opzioni avanzate](#)
descrive i diversi metodi disponibili per l'ottimizzazione e il miglioramento della qualità.



Opzioni di immagine del pannello frontale

Questi argomenti descrivono il modo in cui è possibile controllare l'aspetto generale delle stampe dal **pannello frontale** in termini di:

- [Larghezze e colori di penna nelle palette interne](#)
- [Modifica del trattamento delle linee sovrapposte \(Unione\)](#)

Alcune selezioni del pannello frontale influiscono sul file successivo inviato dal sistema, ma non sulle pagine già in coda di stampa. Se ciò accade, consultare il relativo argomento.

Alcuni controlli possono essere eseguiti dai menu del pannello frontale, ad esempio la larghezza e il colore della penna e le linee sovrapposte. Le opzioni della modalità di stampa sono controllate dal pannello frontale.

Perché utilizzare il pannello frontale?

Per impostazione predefinita, la stampante ricerca nel software per fornire informazioni su tutti gli attributi sopra descritti. È tuttavia possibile che il driver o l'applicazione non eseguano questi controlli o che si desideri sperimentare i diversi effetti o una modifica temporanea, senza dover necessariamente modificare le immagini o le impostazioni del driver.

Alcune di queste impostazioni non influiscono sull'output generato quando si stampa dalla maggior parte delle applicazioni eseguibili in Windows utilizzando un driver HP-GL/2.



Larghezze e colori di penna nelle palette interne

Le "penne" descritte in queste sezioni sono penne virtuali del software [palette](#), piuttosto che testine fisiche della stampante.

La stampante dispone di tre palette di penne:

- Predefinita
- Palette A
- Palette B.

La palette predefinita non può essere modificata. È tuttavia possibile modificare la larghezza del tratto e le impostazioni di colore per ogni penna nelle due palette rimanenti (palette A e palette B). Le tre palette sono inizialmente uguali. Ogni palette contiene 16 penne che comprendono penne di diverse larghezze e varie combinazioni dei 256 colori predefiniti della stampante.

Informazioni correlate

- [Selezione di una palette](#)
- [Modifica delle impostazioni delle palette](#)
- [Definizione della palette A](#)



Selezione di una palette

Per selezionare una palette dal menu del pannello frontale, passare all'opzione Definire palette delle Impostazioni HP-GL/2 e selezionare la palette desiderata. Vedere [Menu Impostazioni](#).

La tabella seguente descrive le opzioni di palette disponibili.

Palette	Commenti
Software	La stampante ricerca nel software le impostazioni di penna e ignora tutte e tre le palette interne.
Palette A	La stampante assegna gli attributi definiti nella palette A alle penne indicate nel software da 0 a 15.
Palette B	La stampante assegna gli attributi definiti nella palette B alle penne indicate nel software da 0 a 15.
Predefinita	La stampante assegna gli attributi definiti nella palette predefinita alle penne indicate nel software da 0 a 15.



Modifica delle impostazioni delle palette

Non è possibile modificare la palette predefinita, ma è possibile impostare a piacimento le palette A e B. I valori predefiniti per le palette sono: Larghezza

Articolo	Opzioni disponibili	Valori predefiniti
Palette	Predefinita, A, B.	Predefinita
Penne	da 0 a 15.	
Larghezze (mm)	0,13, 0,18, 0,25, 0,35, 0,50, 0,65, 0,70, 0,80, 0,90, 1,00, 1,40, 2,00, 3,00, 5,00, 8,00, 12,00. 0, 13 mm corrisponde alla larghezza di una linea di 1 pixel da 300 dpi e alla larghezza di una linea di 3 pixel da 600 dpi	0,13 mm
Colori	da 0 a 255.	Come specificato sulla stampante della palette.

[Definizione della palette A](#)



Definizione della palette A

I seguenti passaggi spiegano come definire la palette A.

Istruzioni	Selezionare (utilizzando i tasti ⏮)	Quindi premere:
1.	Menu Impostazioni	Invio
2.	HP-GL/2	Invio
3. Selezionare Palette A	Definire palette	Invio
4.	Palette A	Invio
5. Seleziona penna da modificare (in questo esempio, 3).	Penna 3	Invio
6. Viene visualizzata la larghezza assegnata a questa penna, ad esempio larghezza = 0,13 mm.	Larghezza = 0,13 mm	Invio
7. Scorrere fino alla larghezza desiderata.	0,35 mm	Invio > Indietro
8. Scorrere fino a Colore. Viene visualizzato il colore assegnato alla penna (nell'esempio, 4)	Colore = 4	Invio
9. Scorrere fino al colore desiderato.	Colore = 110	Invio > Indietro
10. Se la larghezza e il colore sono corretti (per la penna 3), premere Indietro quattro volte	Penna 3	Superiore

Ripetere questa procedura per definire ogni altra penna.

NOTA: La palette appena definita diventa attiva solo quando la si seleziona come palette corrente, come descritto in Selezione di una palette.



Modifica del trattamento delle linee sovrapposte (Unione)

L'impostazione Unione controlla le linee sovrapposte di un'immagine. Esistono due impostazioni, Off e On. La figura seguente mostra gli effetti di ogni impostazione.

Unione Off (predefinito)

Una linea successiva nasconde una linea precedente nel punto in cui si sovrappongono.

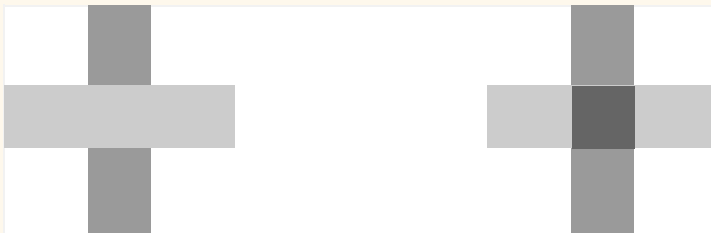

Unione On

Linee sovrapposte e i riempimenti dell'area sono uniti.

In alcune applicazioni, è possibile definire l'impostazione di unione dal software. Le impostazioni del software sostituiscono quelle del pannello frontale.



Stampa di immagini in scala di grigi

Talvolta conviene stampare un'immagine colorata in scala di grigi per rapidità. Di seguito vengono elencati alcuni esempi:

- Per stampare una bozza in cui il colore non è importante, ad esempio per verificare che l'immagine non venga tagliata;
- per stampare una versione per fotocopia in bianco e nero.

Se nel menu *Inchiostro* viene selezionata l'opzione *Impostazioni colore > Scala di grigi*, la stampante stampa l'immagine in scala di grigi. Per stampare in scala di grigi utilizzando solo l'inchiostro nero, selezionare *Menu Inchiostro Impostazioni colore > Nero*.

NOTA: Non è possibile modificare l'impostazione colore/scala di grigi per le pagine in coda di stampa.



Velocità e qualità di stampa

La tabella seguente elenca alcuni Tempi di stampa standard (disegni lineari @ 20-25°C e 30-60% umidità relativa).

Tempi di stampa standard

Carta	Colore/Scala di grigi	Qualità	Formato ANSI-D	Formato ANSI-E
			Tempo (secondi)	Tempo (secondi)
Bianca lucida	Colore	Migliore	235	440
		Normale	120	225
		Bozza	45	85
	Scala di grigi	Migliore	135	250
		Normale	80	150
		Bozza	45	80
Carta patinata	Colore	Migliore	490	980
		Normale	120	225
		Bozza	85	160
	Scala di grigi	Migliore	325	625
		Normale	135	250
		Bozza	45	80

[Ulteriori tempi di stampa](#)



Formato pagina

Formato pagina dal
pannello frontale

Aspetto dell'immagine ✓

Gestione stampa

Configurazione della
stampante

Tempi di stampa standard (Continua)

Carta	Colore/Scala di grigi	Qualità	Formato ANSI-D	Formato ANSI-E
			Tempo (secondi)	Tempo (secondi)
Carta patinata pesante	Colore	Migliore	490	980
		Normale	120	225
		Bozza	85	160
	Scala di grigi	Migliore	435	870
		Normale	135	250
		Bozza	45	80
Carta lucida	Colore	Migliore	630	1200
		Normale	435	830
		Bozza	325	620
	Scala di grigi	Migliore	630	1200
		Normale	435	830
		Bozza	325	620



Qualità di stampa

È possibile impostare la qualità di stampa generale dal pannello frontale (*Impostazione > Qualità di stampa*).

In generale, selezionare:

- **Bozza** per la massima produttività. Ideale per controllare le stampe quando la qualità ha un'importanza secondaria. È possibile ridurre la velocità di stampa se causa problemi di qualità di immagine con le [Impostazione di qualità Migliore](#).
- **Normale** per ottenere una buona combinazione di qualità e produttività. Ideale per i disegni lineari con buona qualità e velocità di stampa.
- **Migliore** per ottenere la massima qualità di stampa. Per aumentare la risoluzione dell'impostazione Migliore, selezionare [Impostazione di qualità Migliore](#).

Le immagini possono essere stampate con diverse impostazioni per valutare la combinazione migliore di velocità e qualità per l'applicazione utilizzata.

Per informazioni sulla risoluzione da utilizzare con ogni impostazione di qualità di stampa, vedere [Risoluzione di stampa](#).



Opzioni avanzate

La stampante **HP DesignJet 800PS** è caratterizzata da numerose funzioni avanzate di ottimizzazione e miglioramento della qualità che consentono di ottenere i risultati di stampa richiesti.

- [Miglioramento della qualità del tratto e dei dettagli di grafica](#)
- [Impostazione di qualità Migliore](#)
- [Impostazione di qualità Migliore](#)



Miglioramento della qualità del tratto e dei dettagli di grafica

L'opzione *Ottimizza per* del menu *Impostazioni* consente di selezionare la modalità corretta per il tipo di lavoro di stampa da eseguire. Vengono fornite due modalità: *Disegno/testo lineare* e *Immagini*.

Selezionando l'opzione *Disegno/testo lineare*, la qualità di stampa viene rifinita bilanciando i lievi disallineamenti in corrispondenza degli angoli e delle curve. La selezione produce i seguenti miglioramenti:

- Tratti più incisivi.
- Dettagli più precisi.
- Disegni lineari dall'aspetto più marcato.

L'opzione *Disegno/testo lineare* può essere utilizzata solo su stampe a colori.

Selezionando l'opzione *Disegno/testo lineare* (predefinita) si ottengono sempre stampe a colori della migliore qualità, tranne quando si stampano i seguenti file:

- Linee confuse e immagini a colori scansionate.
- Linee confuse e fotografie a colori.

Per questi file si consiglia di selezionare *Ottimizza per > Immagini*.



Impostazione di qualità Migliore

Se come impostazione di [Qualità di stampa](#) per la sessione di stampa è stata selezionata l'opzione Migliore ma si necessita di una risoluzione ancora maggiore, modificare l'impostazione di qualità Migliore.

L'opzione di qualità stampa Migliore fornisce una risoluzione di 600x600 dpi in modalità normale e 2400x1200 dpi in modalità di dettaglio massimo.

NOTA: Se si utilizza la modalità di dettaglio massimo, la risoluzione migliora ma la velocità si riduce e aumentano i requisiti di memoria.

Utilizzare la procedura descritta di seguito per aumentare la risoluzione di stampa di qualità Migliore:

Selezionare (utilizzando i tasti ) Quindi premere:

- | | |
|--|-------|
| 1. Impostazione | Invio |
| 2. Opzioni avanzate | Invio |
| 3. Impostazioni di qualità
Migliore | Invio |
| 4. Massimo dettaglio | Invio |



Impostazione di qualità Migliore

Se per la sessione di stampa è stata selezionata come impostazione di [Qualità di stampa](#) l'opzione Bozza e la maggiore velocità causa un'eccessiva riduzione della qualità, occorre ridurre la velocità di stampa. La riduzione può essere eseguita dal pannello frontale della stampante perché non è disponibile come opzione nel driver.

Utilizzare la procedura descritta di seguito per ridurre la velocità di stampa della modalità Bozza:

Selezionare (utilizzando i tasti ) Quindi premere:

- | | |
|---|-------|
| 1. Impostazione | Invio |
| 2. Opzioni avanzate | Invio |
| 3. Impostazione di qualità
Bozza | Invio |
| 4. Velocità ridotta | Invio |



Gestione stampa

Questi argomenti descrivono i migliori metodi di gestione del lavoro di stampa.

- [Cancellazione di una pagina in fase di stampa](#)
Descrive come cancellare una pagina in fase di stampa.
- [Annullamento del tempo di asciugatura](#)
Descrive come espellere una pagina dalla stampante prima che il tempo di asciugatura sia trascorso.
- [Gestione della coda](#)
Fornisce dettagli sulla gestione delle code di stampa per la massima efficienza.
- [Pagine per l'annidamento](#)
Spiega come annidare le stampe per ridurre al minimo l'uso del supporto del rotolo.



Cancellazione di una pagina in fase di stampa

Utilizzare la procedura descritta di seguito per annullare una pagina in fase di stampa.

1. Premere Annulla sul pannello frontale.



La stampante fa avanzare la carta come se la stampa fosse terminata. Se si stampa un lavoro su più pagine o un file di grandi dimensioni, l'annullamento della stampa può richiedere più tempo rispetto agli altri file.



Annullamento del tempo di asciugatura

ATTENZIONE: Quando si esegue questa procedura, prestare attenzione dato che l'immagine che non fa in tempo ad asciugarsi potrebbe risultare qualitativamente scadente.

Seguire la procedura descritta di seguito per annullare l'asciugatura del lavoro di stampa in attesa della conclusione del tempo di asciugatura.

1. Premere Annulla o Avanzamento e taglio sul pannello frontale.

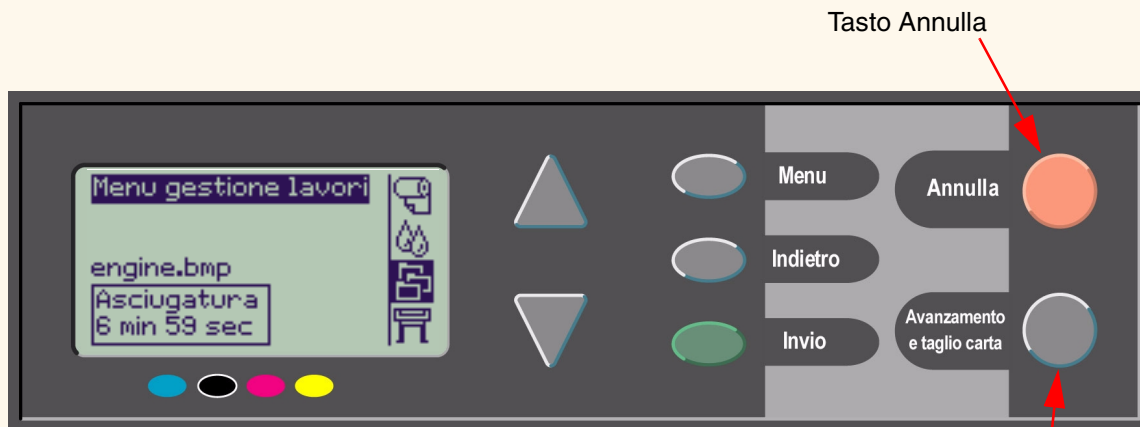

Tasto Annulla

Tasto Avanzamento e taglio

La stampante espelle il foglio di carta e lo lascia cadere nell'apposito cestino.

Gestione della coda

Questi argomenti descrivono il funzionamento della coda e come gestire i lavori di stampa.

- [Definizione della coda](#)
- [Stampa con funzione di coda d'attesa attivata](#)
- [Stampante con funzione di coda d'attesa disattivata](#)
- [Avvio della stampa di un file in attesa del timeout](#)
- [Identificazione di un lavoro in coda d'attesa](#)
- [Definizione delle priorità dei lavori in coda d'attesa](#)
- [Definizione delle priorità dei lavori in coda d'attesa](#)
- [Copie di un lavoro nella coda d'attesa](#)



Definizione della coda

La stampante può memorizzare le pagine in coda mentre esegue la stampa della pagina corrente. La memorizzazione avviene una pagina alla volta. Se viene inviata solo una pagina singola, essa viene considerata come un file.

Le dimensioni della coda sono limitate dal numero dei lavori (massimo 32) e dalla memoria disponibile complessiva.

La coda memorizza le pagine di output elaborate e non il lavoro di stampa inviato.

NOTA: Se si invia una stampa PostScript molto complessa con la funzione di coda d'attesa disattivata, la stampante interrompe la stampa dell'immagine durante l'elaborazione. L'immagine che ne risulta può essere qualitativamente scadente. Per evitare questo inconveniente, stampare sempre i file molto complessi con la funzione di coda d'attesa attivata.

Quando la funzione di coda d'attesa è attivata, la stampante memorizza in coda i file di stampa ricevuti nell'ordine in cui li riceve. Se la funzione di Annidamento è disattivata (impostazione predefinita), i file vengono stampati appena possibile nell'ordine in cui vengono ricevuti. Se la funzione di Annidamento è attivata, i file vengono stampati alla fine del periodo di timeout o quando vi è un numero di file sufficiente per riempire la pagina. È possibile inviare nuovamente i file che sono già stati stampati.



Stampa con funzione di coda d'attesa attivata

- È possibile inviare pagine alla stampante senza attendere la conclusione della stampa della pagina corrente.
- Le pagine vengono memorizzate in coda nell'ordine in cui sono ricevute.
- Le pagine in coda possono essere manipolate, ad esempio stabilendo un ordine di priorità e ristampandole.
- L'annidamento può essere utilizzato come funzione di risparmio carta della stampante (vedere [Pagine per l'annidamento](#)).
- Durante la stampa di una pagina, la stampante accetta ed elabora il file successivo.



Stampante con funzione di coda d'attesa disattivata

Se la funzione di coda d'attesa è disattivata, la stampante stampa i file ricevuti al momento della ricezione, senza memorizzarli in coda d'attesa. Le impostazioni di annidamento non hanno alcun effetto quando la funzione di coda d'attesa è disattivata.

- La stampa dei file avviene al momento della ricezione, senza che vengano memorizzati in coda d'attesa.
- La stampante accetta altri file inviati dal computer solo quando il lavoro di stampa corrente è terminato e la stampante è pronta.
- Non è possibile utilizzare l'annidamento.

Se la funzione di coda d'attesa viene disattivata mentre in coda sono ancora presenti delle pagine, queste ultime vengono stampate e annidate (se la funzione di annidamento è attivata) fino a quando non rimangono altri lavori in coda.

NOTA: Se la stampante viene spenta quando in coda d'attesa vi sono dei lavori non ancora stampati, i file vengono persi e devono essere nuovamente inviati.



Avvio della stampa di un file in attesa del timeout

Anche se tutte le impostazioni sono corrette (carta caricata, componenti di inchiostro installati e nessun errore del file) possono comunque sussistere problemi che impediscono la stampa corretta di un file inviato dal computer:

- Il file di stampa può avere un indicatore di fine non corretto e la stampante attende il periodo di timeout I/O specificato prima considerarlo completo. Vedere [Modifica delle impostazioni di timeout I/O](#).
- L'annidamento può essere attivato e la stampante attende che il timeout specificato per l'annidamento sia trascorso prima di calcolare gli annidamenti appropriati. In questo caso, il display della stampante visualizza il tempo rimanente per il timeout di annidamento. Vedere [Tempo di attesa di un altro file](#).
- Se il file ha selezionato un foglio o un rotolo di carta per stampare il lavoro, ma la carta non è caricata nella stampante:
 - il pannello frontale richiede il caricamento della carta selezionata. Una volta caricata la carta, la stampante esegue la stampa.
 - Premere il tasto **Annulla** e inviare nuovamente il lavoro di stampa con la carta disponibile.

Per sostituire il periodo di timeout e avviare la stampa, premere Avanzam. e taglio sul pannello frontale.

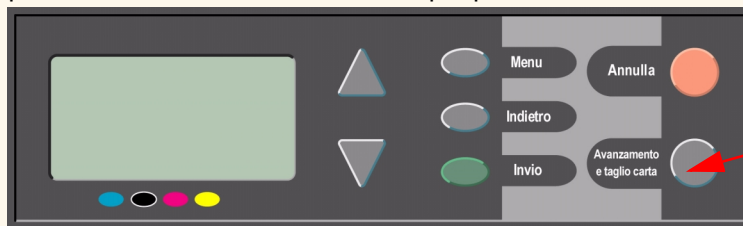

Tasto di
avanzamento
e taglio carta

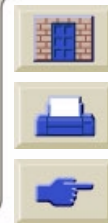

Identificazione di un lavoro in coda d'attesa

In Annidamento, scorrere le pagine in coda d'attesa.

Il posizionamento della coda d'attesa avviene come descritto di seguito:

- Il lavoro in fase di stampa è in posizione 0.
- Il lavoro seguente da stampare è in posizione 1.
- Il lavoro successivo è in posizione 2, ecc. ...
- Il lavoro precedente è in posizione -1
- Quello ancora precedente è in posizione -2, ecc. ...

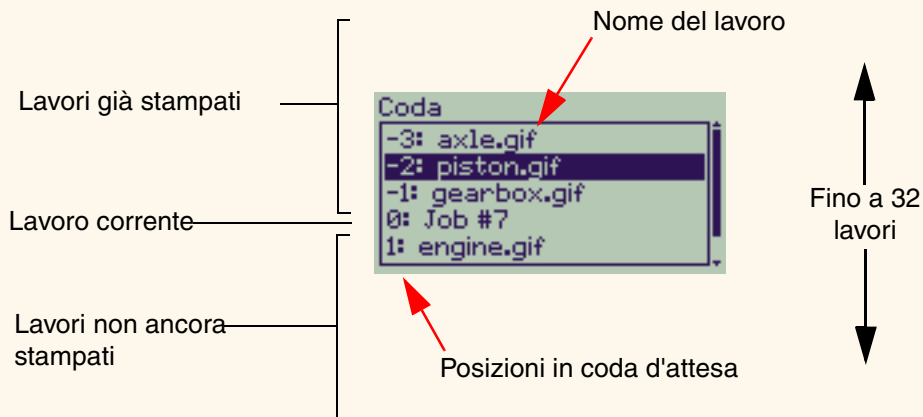

Definizione delle priorità dei lavori in coda d'attesa

Per impostare un lavoro in coda d'attesa in modo che sia il successivo ad essere stampato, evidenziarlo nella coda e premere **Invio**. Selezionare quindi l'opzione di menu Stampa per primo per il lavoro successivo da stampare.

Se la funzione di annidamento è attivata (vedere pagina [Definizione di annidamento](#)), il lavoro con la priorità più alta può comunque essere ancora annidato con gli altri. Affinché questo lavoro venga effettivamente stampato senza annidamento, disattivare la funzione di annidamento e selezionare l'opzione **Stampa per primo** per impostarlo come successivo lavoro da stampare.

Eliminazione di un lavoro dalla coda d'attesa

In circostanze normali, non è necessario eliminare un lavoro dalla coda dopo averlo stampato, in quanto viene semplicemente "rimpiazzato" nella coda dai nuovi file inviati. Tuttavia, se un file è stato inviato per errore e si vuole evitare che venga ristampato, è sufficiente eliminarlo evidenziandolo e selezionando Cancella.

Per rimuovere un lavoro non ancora stampato, identificarlo in base alla posizione in coda (vedere [Definizione delle priorità dei lavori in coda d'attesa](#)) ed eliminarlo selezionando Cancella.

Se il lavoro è in fase di stampa, (posizione 0 nella coda) e si desidera annullare la stampa e cancellare il lavoro, premere il Annulla ed eliminare il lavoro dalla coda.



Copie di un lavoro nella coda d'attesa

Il lavoro è già stato stampato?	Si desidera creare una copia o più copie?	Procedura
Sì	Una copia	Selezionare Stampa per primo (vedere Definizione delle priorità dei lavori in coda d'attesa).
	Più copie	Selezionare Ristampe (vedere sotto), quindi Stampa per primo (vedere Definizione delle priorità dei lavori in coda d'attesa).
No	Una o più copie	Uso delle copie (vedere sotto).

In ogni caso, il lavoro deve ancora essere in coda d'attesa. Utilizzare la procedura descritta di seguito per creare delle copie di un lavoro in coda d'attesa:

NOTA: L'impostazione specificata con questa opzione sostituisce il valore impostato dal software.

NOTA: Se all'invio del file è attiva l'opzione Rotazione (vedere pagina [Rotazione di un'immagine](#)), ogni copia viene ruotata.

Copie e ristampe

1. Selezionare il lavoro di stampa e scegliere Copie o Ristampe dal menu Gestione lavori.
2. Utilizzare i tasti di scorrimento per specificare il numero di copie richieste e premere Invio.

Il numero immesso corrisponde al numero effettivo di pagine da stampare: se, ad esempio, si sceglie 2 per una pagina non ancora stampata, significa che viene stampato l'originale e una copia. Il numero massimo è 99.

Per annullare la selezione di Copie o Ristampe, evidenziare il file per cui sono state selezionate le copie o le ristampe e fare clic sull'opzione di menu Annulla.



Pagine per l'annidamento

- [Definizione di annidamento](#)
- [Tentativo di annidamento delle pagine](#)
- [Determinazione delle pagine per l'annidamento](#)
- [Attivazione e disattivazione dell'annidamento](#)
- [Conseguenze della disattivazione della funzione di coda d'attesa sull'annidamento](#)
- [Tempo di attesa di un altro file](#)



Definizione di annidamento

Annidare significa posizionare le pagine una accanto all'altra invece di collocarle una dopo l'altra, per evitare lo spreco di carta.

NOTA: L'annidamento può essere utilizzato solo con i supporti del rotolo.

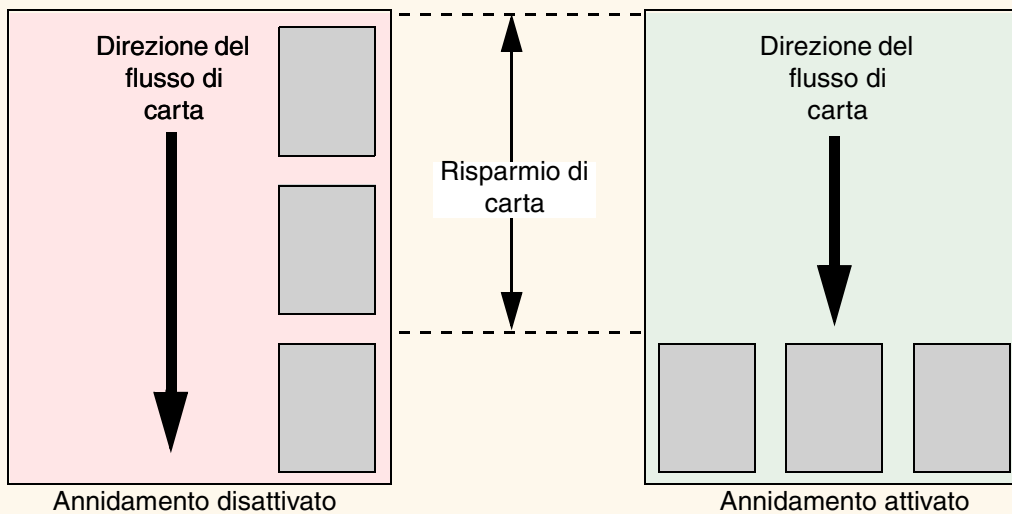

Tentativo di annidamento delle pagine

Il tentativo di annidamento viene eseguito quando si verificano le seguenti condizioni:

- Nella stampante è caricato un rotolo invece di un foglio di carta.
- Nei menu del pannello frontale, l'opzione Coda d'attesa è attivata (impostazione predefinita). Vedere la pagina [Definizione della coda](#)
- Nei menu del pannello frontale, l'opzione Annidamento è attivata. Vedere a pagina [Attivazione e disattivazione dell'annidamento](#).

Determinazione delle pagine per l'annidamento

Per collocare le pagine nello stesso annidamento, le pagine singole devono essere conformi ai seguenti criteri:

- A colori o in scala di grigi.

NOTA: Tutte a colori o tutte in scala di grigi.

- I file devono avere la stessa impostazione di punti per pollice.
- Tutte le pagine devono avere la stessa impostazione di qualità di stampa (Migliore, Normale o Bozza).
- L'impostazione dei margini deve essere uguale per tutte le pagine (normale o estesa).
- Tutte le pagine devono avere lo stesso linguaggio grafico.
- Uguale impostazione di simmetria.



Attivazione e disattivazione dell'annidamento

Per attivare o disattivare l'annidamento, selezionare Annidamento dal menu Gestione lavori e scegliere On o Off.

- On La stampante ricerca nei lavori in coda d'attesa le pagine corrispondenti. Le pagine vengono annidate secondo un algoritmo che, per la maggior parte delle combinazioni dei formati pagina, consente un notevole risparmio di carta. Il motivo di annidamento risultante può ancora subire delle modifiche, a seconda delle dimensioni della prima pagina.
- Off La stampante non annida le pagine.



Conseguenze della disattivazione della funzione di coda d'attesa sull'annidamento

La disattivazione della funzione di coda d'attesa non incide sulla funzione di annidamento delle pagine già in coda. La stampante stampa tutte le pagine in coda prima di accettare altri file. Una volta disattivata la funzione di coda d'attesa, anche l'annidamento viene disattivato. Quando la funzione di coda d'attesa viene nuovamente attivata, la stampante ripristina l'annidamento con l'impostazione precedente.

Tempo di attesa di un altro file

Per ottenere il migliore annidamento possibile, la stampante attende di ricevere un file per verificare che non sia annidato a una pagina successiva o alle pagine già in coda. Questo tempo di attesa è predefinito per l'annidamento e corrisponde a due minuti. Ciò significa che la stampante attende un massimo di due minuti dopo il ricevimento dell'ultimo file prima di procedere alla stampa dell'annidamento finale. Questo tempo di attesa può essere modificato dal menu del pannello frontale. L'intervallo disponibile è 1-99 minuti.

Mentre la stampante attende che il timeout sia trascorso, il display del pannello frontale visualizza il tempo residuo. Per stampare l'annidamento, ovvero annullare il tempo di attesa, premere il tasto Avanzam. e taglio.



Configurazione della stampante

Questi argomenti descrivono come modificare la configurazione della stampante.

- [Informazioni sulla stampante](#)
- [Impostazione pannello frontale](#)
- [Impostazione altitudine](#)
- [Modifica del linguaggio grafico](#)
- [Linguaggio grafico e reti](#)
- [Configurazione della scheda I/O](#)
- [Controllo del dispositivo di taglio](#)
- [Aggiornamento della stampante](#)
- [Impostazioni di colore](#)
- [Codificazione PostScript](#)
- [Registri](#)



Informazioni sulla stampante

La stampante **HP DesignJet 800PS** è dotata di un display di informazioni posto sul pannello frontale, che consente di visualizzare la configurazione corrente del sistema. Queste informazioni possono essere inviate direttamente alla stampante.

Selezionare *Impostazioni > Informazioni sulla stampante > Visualizza* per visualizzare le informazioni o *Informazioni sulla stampante > Stampa* per stamparle.

La schermata con le informazioni della stampante contiene le seguenti informazioni relative alla stampante:

- Numero del modello
- Numero di serie
- ID assistenza
- Rev. firmware.
- Rev. accessori
- Carta utilizzata
- Inchiostro utilizzato (C, M, G, N)
- Uso dell'asse di scansione
- Uso dell'asse della carta
- Uso della stazione di assistenza
- Uso Spittoon
- Uso Pinch Lift
- Uso del dispositivo di taglio
- Uso di inchiostro



Impostazione pannello frontale

Dal pannello frontale è possibile configurare i seguenti parametri:

- [Lingua dei menu e dei messaggi](#)
- [Cicalino di allarme](#)
- [Contrasto dello schermo](#)



Lingua dei menu e dei messaggi

Per i menu e i messaggi del pannello frontale delle stampanti **HP DesignJet 800PS** è possibile utilizzare le seguenti lingue:

- Inglese
- Tedesco
- Spagnolo
- Francese
- Italiano
- Giapponese
- Portoghese
- Coreano
- Cinese semplificato
- Cinese tradizionale

Per modificare la lingua:

1. Selezionare l'opzione *Pannello frontale > Lingua* dal menu Impostazioni.
2. Scorrere le lingue disponibili e premere **Invio**.



Cicalino di allarme

La stampante **HP DesignJet 800PS** è provvista di cicalino di allarme utilizzato per segnalare le seguenti condizioni:

- Completamento di un'attività.
- Rilevamento di un errore.
- Modifica di un parametro dal pannello frontale.

Per attivare o disattivare il cicalino:

1. Selezionare l'opzione *Pannello frontale* > *Cicalino* dal menu Impostazioni.
2. Evidenziare Cicalino = ON o Cicalino = OFF (quando viene visualizzato) e premere **Invio**.
3. Scorrere fino all'opzione desiderata, ON o OFF e premere **Invio**.



Contrasto dello schermo

Il contrasto dello schermo può essere regolato per adattarlo alle condizioni di illuminazione dell'ambiente. Il contrasto può variare da 0% a 100% con incrementi del 5%. L'impostazione predefinita è 50% e si adatta alla maggior parte delle situazioni.

Per regolare il contrasto dello schermo:

1. Selezionare *Pannello frontale* > *Contrasto* dal menu Impostazioni.

NOTA: I valori inferiori a 20% visualizzano una schermata vuota, mentre i valori superiori a 80% visualizzano una schermata nera.

2. Scorrere fino al valore desiderato e premere **Invio**.



Impostazione altitudine

La stampante **HP DesignJet 800PS** contiene un sistema di aspirazione utilizzato per tenere fermo il supporto sulle piastre. L'altitudine della posizione incide sull'efficienza della pompa. Per un funzionamento corretto della pompa, specificare l'altitudine.

Impostazione dell'altitudine:

1. Selezionare l'opzione *Altitudine* dal menu Impostazioni.
2. Scorrere i valori richiesti (0 - 1000 m, 1000 m a 2000 m o > 2000 m) e premere **Invio**.

La tabella seguente mostra i valori di altitudine corrispondenti in metri.

Metri	
0 -1000	0 - 3300
1000 - 2000	3300 - 6600
> 2000	> 6600



Modifica del linguaggio grafico

L'applicazione software utilizza il linguaggio grafico per comunicare con la stampante. L'impostazione predefinita per la stampante è Automatico e funziona con la maggior parte delle applicazioni software.

Nella modalità Automatico, la stampante definisce il tipo di file che riceve (ad esempio PostScript o HP-GL/2) e lo stampa. A meno che si verifichino dei problemi di stampa, non modificare questa impostazione predefinita.

Per modificare questa impostazione, vedere [Modifica dell'impostazione del linguaggio grafico](#).



Modifica dell'impostazione del linguaggio grafico

Per modificare l'impostazione del linguaggio grafico, passare al menu Impostazione/Linguaggio grafico. Sono disponibili le due opzioni seguenti:

Impostazioni linguaggio grafico

Lingua	Commenti
Automatico	Selezionare Automatico per consentire alla stampante di definire il tipo di file che riceve. Questa impostazione funziona con la maggior parte delle applicazioni software.
PostScript	Selezionare PostScript per stampare solo file PostScript che non includono comandi di commutazione della lingua PjL.
HP-GL/2	Selezionare questa impostazione se non si utilizzano file PostScript e: <ul style="list-style-type: none"> • si sono verificati dei problemi di posizione delle immagini. • si sono verificati problemi di tempo.
CALS G4	Selezionare questa impostazione se i file sono in linguaggio CALS G4. Questa impostazione è indispensabile perché l'impostazione automatica è insufficiente. Se si seleziona CALS G4 per stampare un file CALS, la stampante deve essere nuovamente impostata sul valore predefinito per consentire la stampa in altre lingue.



Linguaggio grafico e reti

Per gli amministratori di sistema

Se si utilizza la stampante con uno spooler di rete, considerare la possibilità di far modificare lo spooler all'amministratore per inserire automaticamente i [PJL](#) comandi di commutazione della lingua all'inizio e alla fine di ogni file. Ciò consente alla stampante di passare automaticamente al linguaggio grafico corretto per la stampa corrente e tornare all'impostazione [linguaggio grafico](#) del pannello frontale per le stampe successive.

Per informazioni sull'ordinazione di informazioni di riferimento PJL, vedere [Ordini di accessori](#).

Il driver della stampante HP PostScript per Windows fornito con la stampante aggiunge i comandi di commutazione della lingua PJL al file di output, consentendo alla stampante di commutare automaticamente i linguaggi grafici.



Configurazione della scheda I/O

Rete

Se si utilizza un'interfaccia di rete, ad esempio il server di stampa HP JetDirect Print Server, consultare la documentazione dell'interfaccia di rete per informazioni sulla configurazione. Il menu del pannello frontale è Configurazione I/O > Configurazione scheda.

Modifica delle impostazioni di timeout I/O

Alcune applicazioni software non utilizzano un indicatore di fine file. In questo caso, la stampante non riconosce il completamento del file e attende altri dati fino al termine del periodo di "timeout I/O". Per impostazione predefinita, la durata di questo periodo è 30 minuti. Le impostazioni di timeout possono essere modificate nel menu del pannello frontale (Configurazione > I/O Impostazione > Timeout I/O) fino a 30 secondi.



Controllo del dispositivo di taglio

Se è stato caricato un supporto del rotolo, al termine del lavoro di stampa il rotolo viene tagliato e la stampa cade automaticamente nel cestino. Il taglio del rotolo può essere leggermente differito a causa del tempo di asciugatura programmato dall'utente o selezionato automaticamente dalla stampante.

In alcune circostanze può essere necessario tagliare il rotolo dopo ogni lavoro di stampa. Per controllare il dispositivo di taglio, seguire la procedura descritta. Le selezioni del menu del pannello frontale sono:

Selezionare (utilizzando i tasti )	Quindi premere:
1. Menu Carta	Invio
2. Dispositivo di taglio	Invio
3. ON o OFF	Invio



Aggiornamento della stampante

Software di sistema

Con "software di sistema" si intende il tipo di software che esegue le funzioni della stampante.

Scaricamento del software di sistema

Di tanto in tanto HP rende disponibili aggiornamenti del software di sistema. Questi aggiornamenti aumentano la funzionalità e migliorano le caratteristiche delle stampanti. I software di sistema possono essere scaricati da Internet.

Per gli aggiornamenti più recenti, visitare il sito <http://www.hp.com/go/designjet>. Seguire le istruzioni visualizzate a schermo.



Impostazioni di colore

La stampante può riprodurre i colori di stampa dei torchi tipografici, permettendo di realizzare prove colore. Per ottenere colori reali per la prova, selezionare dall'opzione Impostazioni colore del menu Inchiostro la modalità di emulazione del colore che corrisponde agli standard di stampa offset. Le selezioni sono le seguenti:

A colori/monocromatico

Per ulteriori dettagli, consultare [Stampa di immagini in scala di grigi](#)

- Colore – La stampante funziona a colori.
- Scala di grigi – La stampante stampa le immagini a colori in scala di grigi.
- Nero – La stampante stampa l'immagine a colori in scala di grigi utilizzando solo l'inchiostro nero.

RGB

- RGB nativo/dispositivo – Nessuna emulazione di inchiostro
- sRGB – RGB standard

CMYK

- CMYK nativo/dispositivo – Nessuna emulazione di inchiostro.
- SWOP – Specifica US per la stampa offset sul Web.
- EuroScale – Standard europeo per la stampa offset.
- TOYO – Standard giapponese per la stampa offset.
- DIC - Dainippon Ink and Chemicals, Inc.

[Modalità riproduzione](#)

- Percettivo
- Saturazione
- Colorimetrico



Codificazione PostScript

La stampante fornisce un metodo di selezione manuale del tipo di codificazione dei file per lo standard PostScript. In genere, non è necessario modificare l'impostazione predefinita di codifica automatica che rileva il tipo di codifica dei file quando la stampante li riceve.

Tuttavia, in alcuni casi rari dovuti alla combinazione di applicazioni o unità di terze parti, vengono prodotti file PostScript di cui la stampante non riesce a rilevare il tipo di codifica utilizzato. Quando questo accade, la stampante visualizza un messaggio di errore sul pannello frontale.

Per stampare il file è necessario verificare il tipo di codifica selezionato con il driver ed eseguire le selezioni corrispondenti dall'opzione *Impostazioni PS* del menu *Impostazioni*. Oltre alla codifica automatica, sono disponibili altri due tipi di codifica: ASCII e binaria.



Registri

La stampante **HP DesignJet 800PS** ha un registro per le testine e un registro per gli errori. Questi registri vengono generalmente utilizzati dai tecnici dell'assistenza.

Registro delle testine di stampa

Il registro delle testine di stampa contiene l'elenco delle ultime cinque testine di stampa di ogni colore e le informazioni relative all'uso della singola testina.

Registro degli errori

Elenca gli ultimi errori rilevati dalla stampante insieme alla data in cui l'errore si è verificato, nonché un codice di errore univoco per il tipo di errore rilevato.



Ulteriori informazioni

Nella scheda Ulteriori informazioni sono contenute varie procedure e informazioni necessarie per mantenere sempre la stampante in condizioni di piena operatività.

La scheda Ulteriori informazioni comprende le seguenti sezioni:

- [Manutenzione della stampante](#)
- [Installazione di schede di espansione](#)
- [Specifiche](#)
- [Ordini di accessori](#)
- [Glossario](#)



Manutenzione della stampante

In questa sezione verranno fornite informazioni generali sulla manutenzione della stampante.

- [Pulizia della stampante](#)
Istruzioni per la pulizia esterna della stampante.
- [Immagazzinamento e spostamento della stampante](#)
Istruzioni per lo spostamento e l'immagazzinamento della stampante.



Pulizia della stampante

AVVERTENZA: Per evitare scosse elettriche, prima di pulire la stampante assicurarsi di averla SPENTA e scollegata dall'alimentazione di rete. Evitare che la stampante venga a contatto con acqua.

ATTENZIONE: Non utilizzare prodotti di pulizia abrasivi.

NOTA: Qualsiasi operazione di manutenzione o riparazione non descritta in questo capitolo deve essere eseguita da tecnici di assistenza qualificati.

Pulizia della parte esterna della stampante

Pulire adeguatamente l'esterno della stampante con una spugna inumidita o un panno morbido e un detergente delicato per pulizie domestiche, ad esempio un sapone liquido non abrasivo.





Immagazzinamento e spostamento della stampante

Per spostare la stampante o immagazzinarla in vista di un periodo di inattività, eseguire una serie di operazioni per evitare che subisca dei danni. A tal fine, seguire le istruzioni riportate di seguito:

ATTENZIONE: Prima di spostare o immagazzinare la stampante, è importante che le cartucce di inchiostro e le testine di stampa non vengano rimosse.

1. Spegnerla stampante utilizzando l'interruttore di alimentazione posto nella parte anteriore.
2. Scollegare i cavi collegati alla stampante, all'interfaccia parallela e alla connessione LAN.
3. Reimballare la stampante nella confezione originale. Per informazioni dettagliate, consultare il libretto di istruzioni per il montaggio e il reimballaggio fornito con la stampante.
4. Spostare la stampante utilizzando l'imballaggio originale. Se necessario, è possibile ordinare un kit di materiali da imballaggio. Contattare l'assistenza HP per richiedere il kit. Se necessario, il servizio di assistenza eseguirà il reimballaggio della stampante.



Installazione di schede di espansione

Per le stampanti **HP DesignJet 800PS** sono disponibili le seguenti opzioni:

- [Installazione della scheda di rete](#)



Installazione della scheda di rete

All'acquisto della stampante, la scheda di rete installata è una scheda HP JetDirect. Per utilizzare una scheda di rete diversa, installarla seguendo la procedura descritta di seguito.

Installazione della scheda di rete HP JetDirect

1. Prima di installare una scheda, spegnere la stampante e scollegare il cavo di alimentazione.

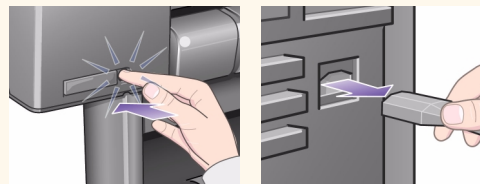

2. Sganciare e rimuovere con cura il coperchio di plastica nella parte posteriore sinistra della stampante. Questo coperchio consente l'accesso ai due alloggiamenti della scheda accessori e della scheda LAN.

- Premere sulla linguetta più lontana dal bordo con la presa del cavo.
- Allentare il coperchio spostandolo in direzione della freccia in rilievo, facendo perno sui fermagli di chiusura posti sul lato della presa del cavo.

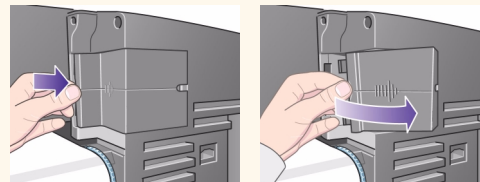

[Continua...](#)



Installazione della scheda di rete HP JetDirect (Continua)

3. Rimuovere completamente il coperchio. All'interno del vano vi sono due alloggiamenti per la scheda LAN o la scheda accessori.

Le schede possono essere installate in uno qualsiasi dei due alloggiamenti. Si consiglia tuttavia di posizionare la scheda LAN sulla sinistra (vicino alla parte anteriore della stampante) e la scheda accessori sulla destra. In questo modo, il cavo della scheda LAN può facilmente passare attraverso l'apertura nello sportello.

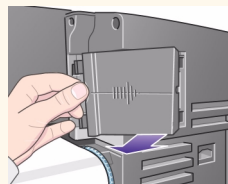

4. Per inserire una scheda LAN o una scheda accessori, rimuovere il coperchio metallico dal relativo alloggiamento svitando le due viti. Utilizzare un cacciavite o eseguire l'operazione manualmente.

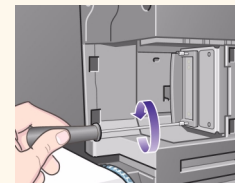
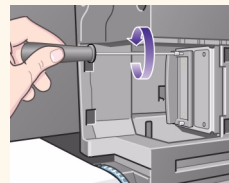

5. Dopo aver inserito la scheda, fissarla in posizione utilizzando le due viti nella parte superiore e inferiore della scheda. Anche in questo caso è possibile utilizzare un cacciavite o eseguire l'operazione manualmente.

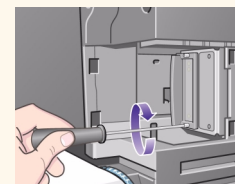
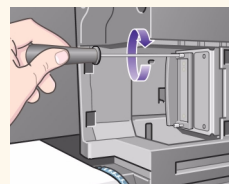

[Precedente ...](#)

[Continua...](#)



Installazione della scheda di rete HP JetDirect (Continua)

6. Inserire il cavo LAN nella rispettiva scheda. Spingere a fondo finché non scatta.

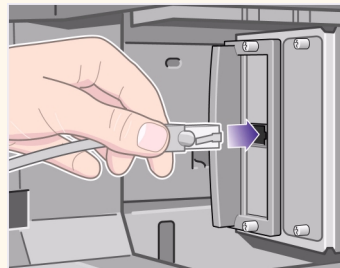

7. Riposizionare con cura il coperchio di plastica fissandolo in posizione:

- Posizionare i fermagli di chiusura sul lato con la presa del cavo laterale negli alloggiamenti.
- Ruotare il coperchio nella direzione opposta della freccia in rilievo e agganciare agli alloggiamenti le altre due linguette laterali. Accertarsi che il cavo LAN passi correttamente attraverso la presa laterale, indicata dalla freccia gialla.
- Verificare che il cavo LAN sia indirizzato correttamente per evitare che interferisca con il perno o con il rotolo.

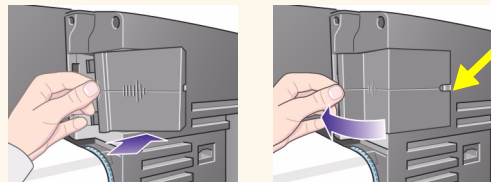

8. Una volta completata l'installazione fisica della scheda, configurarla per la LAN. Consultare [Configurazione della scheda I/O](#).

[Precedente ...](#)



Installazione della scheda accessori HP-GL2

Non disponibile per il modello di stampante in uso.





Specifiche

- [Specifiche funzionali](#)
- [Specifiche di memoria](#)
- [Specifiche alimentazione stampante](#)
- [Specifiche ambientali](#)
- [Specifiche ambientali](#)
- [Specifiche acustiche](#)
- [Specifiche di connessione](#)





Specifiche funzionali

HP DesignJet 800PS Specifiche funzionali

Specifiche funzionali				
Rifornimenti di inchiostro HP Rifornimenti	Quattro colori: ciano, magenta, giallo e nero.			
	Testine di stampa:	600 dpi,	36 kHz (ciano, magenta, giallo). 36 kHz (nero).	
	Contenuto delle cartucce di inchiostro:		Ciano	69 ml
			Magenta	
Giallo				
		Nero		
Formato carta	Larghezza (asse carrello)		Lunghezza (asse carta)	
	Minimo	Massimo	Minimo	Massimo





HP DesignJet 800PS Specifiche funzionali (Continua)

Specifiche funzionali				
Rotolo - Dimensioni D/A1 stampante	140 mm 13,97 cm	625 mm 63,50 cm	1000 mm 101,60 cm	100 mm 10,16 cm rotolo esterno diametro
Rotolo - Dimensioni A0+/E+ stampante		1071,8 mm 107,1 cm		
Foglio - Dimensioni D/A1 stampante		625 mm 63,50 cm	140 mm 13,97 cm	
Foglio - Dimensioni A0+/E+ stampante		1071,8 mm 107,1 cm		

[Altro...](#)



HP DesignJet 800PS Specifiche funzionali (Continua)

Specifiche funzionali

Supporti HP^a

Carta Inkjet Bianca Lucida HP

Pergamena HP

Traslucida Extra HP

Carta Patinata HP

Carta Patinata Pesante HP

Pellicola Opaca HP

Carta Fotografica extra-lucida HP

Carta Fotografica Semi-Lucida HP

Carta Semi-Lucida HP

Pellicola Trasparente HP

Traslucida HP

Tela Studio Canvas HP

Carta Poster Satinata HP

Striscioni HP con Tyvek®

Vinile Adesivo Colorfast HP

[Precedente...](#)

[Altro...](#)





HP DesignJet 800PS Specifiche funzionali (Continua)

Specifiche funzionali				
Risoluzione	Modalità di stampa		Disegno/testo lineare	Immagine
	Bozza	Riproduzione		300x300 dpi
Mezzatinta			600x300 dpi	600x300 dpi
Normale	Riproduzione		600x600 dpi	300x300 dpi
	Mezzatinta		600x600 dpi	600x300 dpi
Migliore (predefinita)	Riproduzione		600x600 dpi	600x600 dpi
	Mezzatinta		600x600 dpi	600x600 dpi
Migliore (massimo dettaglio)	Riproduzione		600x600 dpi	1200x1200 dpi
	Mezzatinta		1200x600 dpi	2400x1200 ^b dpi

[Precedente...](#)

[Altro...](#)





HP DesignJet 800PS Specifiche funzionali (Continua)

Specifiche funzionali				
Margini	Rotolo (normale)	Foglio (normale)	Rotolo (ridotto)	Foglio (ridotto)
	Margini laterali 5 mm Margine superiore 17 mm Margine inferiore 17 mm			
Linguaggi grafici supportati	HP-GL/2 HP-RTL CALRASTER Adobe PostScript 3 (supporta font asiatici)			
Linguaggi grafici supportati	HP-GL/2 HP-RTL CALRASTER Adobe PostScript 3 (supporta font asiatici)			
Linguaggi grafici supportati	HP-GL/2 HP-RTL CALRASTER	Queste lingue sono supportate solo se nella stampante è stata installata una scheda accessori HP-GL/2.		
Precisione	0,2% della lunghezza vettoriale specificata a 23°, 50-60% di umidità relativa, su speciali pellicole HP in poliestere.			

[Precedente...](#)

- a. Di tanto in tanto vengono resi disponibili nuovi tipi di carta. Per avere informazioni aggiornate, contattare il proprio rivenditore HP di fiducia oppure visitare il sito Web HP all'indirizzo www.designjet-online.hp.com.
- b. Solo carta fotografica lucida





Specifiche fisiche

Specifiche fisiche				
Tipo	Peso	Larghezza	Profondità	Altezza
Dimensioni D/A1 stampante	38,5 kg	1253 mm	470 mm	349 mm
	38,56 kg	124,46 cm	48,26 cm	35,56 cm
Dimensioni A0+/E+ stampante	45 kg	1690 mm	674 mm	1100 mm
	44,91 kg	170,18 cm	68,58 cm	109,22 cm





Specifiche di memoria

Specifiche di memoria	
RAM interna	160 MB
Disco rigido	6 GB
Aggiornabile a:	160 MB





Specifiche alimentazione stampante

Specifiche alimentazione stampante

Alimentazione	100-240 V CA \pm 10% variazione automatica
Frequenza	50/60 Hz
Corrente	3 amp massimo
Consumo	150 watt massimo





Specifiche ambientali

Specifiche ecologiche	
Efficienza	Conforme al programma Energy Star EPA (US).
Processo di fabbricazione	Senza sostanze chimiche che danneggiano l'ozono (protocollo Montreal).
Componenti in plastica	Privi di ritardanti di fiamma con bromo (PBB e PBDE). Tutte le parti della custodia sono realizzate nello stesso materiale: ABS. Le parti sono contrassegnate secondo lo standard ISO 11469.
Metalli	Chiusure costituite da lamine in acciaio zincate elettroliticamente.
Imballaggio	Il cartone (senza sbiancatura al cloro) e il materiale espanso sono riciclabili al 100%. Gli inchiostri utilizzati per la stampa non contengono metalli pesanti.
Documentazione utente	Fornita in formato PDF Adobe Acrobat su CD-ROM
Batterie	Non utilizzate.
Riciclabilità	Costruzione modulare, viti di facile individuazione e smontaggio eseguibile con utensili universali.





Specifiche ambientali

Specifiche ambientali		
Intervallo di funzionamento	Stampa:	Da 15°C a 35°C, umidità relativa da 20% a 70%.
	Qualità di stampa ottimale per supporti lucidi HP:	Da 15°C a 30°C, umidità relativa da 20% a 80%.
	Qualità di stampa ottimale per altri supporti HP:	Da 15°C a 35°C, umidità relativa da 20% a 70%.
Intervallo di mancato funzionamento	Stampante:	Da -40°C a 70°C
	Elementi di consumo confezionati e sistema:	Da -40°C a 70°C

NOTA: Ad altitudini superiori ai 3000 m, è possibile che la stampante presenti dei problemi di funzionamento.





Specifiche acustiche

Specifiche acustiche	
Pressione sonora di funzionamento	54 dB (da una posizione laterale a un metro di distanza)
Pressione sonora di inattività	<30 dB (A) (da una posizione laterale a un metro di distanza)
Potenza sonora di funzionamento	6,5 Bel (A)
Potenza sonora di inattività	<4,3 Bel (A)





Specifiche di connessione

- [Specifiche dei cavi](#)
- [Cavi consigliati](#)





Specifiche dei cavi

Il connettore della stampante è un connettore femmina a 36 pin. Anche se la maggior parte dei cavi paralleli esistenti supporta le comunicazioni compatibili con lo standard IEEE-1284, per essere utilizzato con questa stampante il cavo deve soddisfare le specifiche indicate nella seguente tabella:

Interfaccia (IEEE-1284 compatibile/ Centronics) parallela		
Pin	Cavo/nome segnale	Alimentazione
1	Strobe	computer
2 ... 9	D0 ... D7 (linee dati)	entrambi
10	Ack	stampante
11	Busy	stampante
12	PError	stampante
13	Select (SelectOut)	stampante
14	AutoFd	computer
16	GND	
19 ... 30	GND	
31	Init	computer
32	Fault	stampante
36	SelectIn	computer





Cavi consigliati

Per ottenere prestazioni ottimali e garantire la compatibilità elettromagnetica, si consiglia di utilizzare i seguenti cavi:

Cavi consigliati			
Tipo di interfaccia (computer)	Numero di parte HP	Lunghezza cavo	Tipo di connettore all'estremità del cavo sul computer
Compatibile con IEEE / interfaccia Centronics (All)	C2951A	3,0 m	maschio a 25 pin
USB	C2392A	5,0 m	Presca USB



Ordini di accessori

Per ordinare rifornimenti e accessori, seguire una delle procedure descritte di seguito:

- Contattare un rivenditore HP autorizzato.
- Contattare l'Ufficio vendita e assistenza HP.
- Consultare l'opuscolo **Hewlett-Packard Supporto e Assistenza** fornito con la stampante.
 - [Documentazione](#)
 - [Hardware](#)
 - [Parti consumabili](#)



Documentazione

Lingua	Guida tascabile	Guida di riferimento per l'utente	Rimozione dell'imballaggio e assemblaggio poster
	Numeri di parte HP		
Cinese	C7769-90020	C7769-90131	C7769-90040
Ceco	C7769-90021	Non disponibile	Non disponibile
Inglese	C7769-90011	C7769-90131	C7769-90031
Francese	C7769-90015	C7769-90135	C7769-90035
Tedesco	C7769-90014	C7769-90134	C7769-90034
Greco	C7769-90022	Non disponibile	Non disponibile
Ungherese	C7769-90023	Non disponibile	Non disponibile
Italiano	C7769-90017	C7769-90137	C7769-90037
Giapponese	C7769-90018	C7769-90138	C7769-90038
Coreano	C7769-90012	C7769-90132	C7769-90032
Lituano	C7769-90029	Non disponibile	Non disponibile
Polacco	C7769-90024	Non disponibile	Non disponibile
Portoghese	C7769-90019	C7769-90139	C7769-90039
Russo	C7769-90025	Non disponibile	Non disponibile
Spagnolo	C7769-90016	C7769-90136	C7769-90036

[Successivo](#)

Lingua	Guida tascabile	Guida di riferimento per l'utente	Rimozione dell'imballaggio e assemblaggio poster
	Numeri di parte HP		
Slovacco	C7769-90030	Non disponibile	Non disponibile
Taiwanese	C7769-90013	C7769-90013	C7769-90033
Thai	C7769-90026	Non disponibile	Non disponibile
Turco	C7769-90027	Non disponibile	Non disponibile

[Precedente](#)

Hardware

Articolo		Numero di parte HP
Moduli di memoria	64 MB	C2387A
	128 MB	C2388A
Modulo di memoria	128 MB	C2388A
Tutti i moduli di espansione della memoria sono: SODIMM 168 pin x 64 EDO 50 nanosecondi, 3,3 V		
Schede di rete JetDirect EIO	10Base-T	J3110A
	10 Base2, 10-T	J3111A
	LocalTalk	J3112A
	Token Ring 10/100Base-TX	J4169A
Scheda accessori HP-GL/2 (16 MB)		C7772A
Perno	610 mm	C2388A
	1067 mm	C2389A
Supporto 610 mm	FL per serie 500	C7782A
	GR per serie 800	C7781A



Parti consumabili

Articolo	Colore	N. rifornimento HP	Numero di parte HP
Cartucce di inchiostro	Nero	10	C4844A
	Ciano	82	C4911A
	Giallo		C4913A
	Magenta		C4912A
Testine di stampa	Nero	11	C4810A
	Ciano		C4811A
	Giallo		C4813A
	Magenta		C4812A

Per ottenere dalla stampante le prestazioni migliori, si consiglia di utilizzare esclusivamente accessori e parti di ricambio originali HP che, grazie agli approfonditi collaudi, garantiscono livelli di affidabilità e rendimento tali da assicurare prestazioni senza problemi.



Glossario

Termine

Significato

annidamento	La funzione che consente di affiancare due o più pagine sulla carta del rotolo per evitare sprechi.
applicazione	Il software utilizzato per creare i disegni.
area di stampa	Dimensioni della pagina esclusi i margini.
area inchiostrata	Il rettangolo più piccolo contenente tutto il disegno, mantenendo allo stesso tempo le dimensioni relative.
asse del foglio	L'asse verticale, visibile guardando la stampante dal lato frontale, lungo il quale avviene l'avanzamento carta.
asse di scansione	L'asse orizzontale, visibile guardando la stampante dal lato frontale, lungo il quale si muove il carrello di stampa.
Carta ANSI	Un formato di carta standard americano, ad esempio D, E.
Carta Architectural	Sistema di formato carta Architectural.
Carta ISO	Un formato standard internazionale per la carta, ad esempio A1, A2, ecc.
Carta patinata	Carta con un lato patinato per la stampa a getto d'inchiostro.
cartuccia di inchiostro	Il componente di Rifornimenti di inchiostro HP che contiene tutto l'inchiostro utilizzato nella stampante. Le cartucce vengono installate nella stampante sul lato destro.

Per ulteriori termini, fare clic sull'icona Pagina successiva.



**Termini****Significato**

Centronics	Uno standard per l'interfacciamento parallelo tra computer e periferica.
CMP	Complementary Media Program che consente ai clienti HP un incremento di attività tramite l'offerta di materiale di stampa di terze parti per garantire la massima flessibilità della stampante HP DesignJet e le migliori soluzioni di stampa.
CMYK	Ciano, magenta, giallo e nero. I colori dei quattro inchiostri della stampante e anche un modello di colore standard.
coda	Collocare in memoria ogni stampa ricevuta dalla periferica, per essere poi elaborata insieme ad altre stampe.
dpi	Punti per pollice, misura per la risoluzione di stampa.
driver	Il software che controlla la comunicazione tra un computer e una periferica.
fotografica extralucida	Carta fotografica lucida, opaca.
HP-GL/2	Uno dei linguaggi grafici standard HP per i plotter e le stampanti. Produce dati vettoriali.
I/O (input/ output)	La trasmissione dati tra un computer e una periferica.
IEEE-1284	Un valore standard dell'istituto IEEE (Institute of Electrical and Electronics Engineers) utilizzato come metodo di segnalazione standard per le interfacce parallele delle periferiche per PC.

Per ulteriori termini, fare clic sull'icona Pagina successiva.



**Termine****Significato**

interfaccia parallela	Un tipo di interfaccia tra il computer e la periferica. È generalmente più veloce di un'interfaccia seriale.
JIS	Un formato standard giapponese per la carta.
LAN	Rete locale.
linguaggio grafico	Un linguaggio di programmazione che invia alla periferica di stampa istruzioni sulla modalità di emissione dei dati grafici.
margin	Lo spazio nel contorno della pagina aggiunto dalla stampante per separare una pagina dall'altra e per evitare di stampare sul bordo della carta.
menu del pannello frontale	La struttura delle opzioni visualizzate sul pannello frontale.
Modalità riproduzione	La modalità riproduzione è un concetto definito dalla specifica ICC 1:1998-09 , "Formato file per profili di colore". Definizione della specifica: "La modalità riproduzione definisce lo stile della riproduzione da utilizzare per la valutazione del profilo in una sequenza di profili. Si applica specificamente a un determinato profilo della sequenza e non all'intera sequenza. In generale, l'utente o l'applicazione impostano la modalità riproduzione in modo dinamico all'esecuzione o nei tempi integrati".
palette	Una serie di penne logiche definite per colore e larghezza.
pannello frontale	Il pannello di controllo sul lato destro della stampante.

Per ulteriori termini, fare clic sull'icona Pagina successiva.



Termini**Significato**

PANTONE	Lo standard internazionale PANTONE MATCHING SYSTEM® viene utilizzato per le trasmissioni di colori nel settore dell'arte grafica.
penna	Anche se la stampante non dispone di penne fisiche, le linee che disegna hanno gli stessi attributi di una penna.
periferica	Un dispositivo esterno collegato al computer: stampante, unità a nastro, ecc. La stampante HP DesignJet è una periferica.
piastra	La parte esterna della stampante su cui passa la carta prima di entrare nella stampante.
PJL	Printer Job Language (linguaggio di stampa). Un linguaggio di programmazione che controlla le stampe inviate alla stampante.
PostScript	Adobe PostScript è un linguaggio di programmazione che descrive l'aspetto della pagina alla stampante o a un'altra periferica di output, inclusi elementi quali testo, grafica e immagini scansionate.
predefinito	Un valore o una condizione utilizzati se non si specificano altri valori o condizioni.
Profilo ICC	Un profilo per le periferiche definito da un consorzio internazionale per i colori.
raster	Un metodo per definire un'immagine in termini di punti, anziché di linee. I dati rasterizzati necessitano generalmente di maggiore memoria rispetto ai dati vettoriali.
RGB	Rosso, verde e blu. Un modello di colore standard.
RIP	Raster Image Processor (processore di immagini raster).

Per ulteriori termini, fare clic sull'icona Pagina successiva.



**Termine****Significato**

RTL	Raster Transfer Language (TRTL) è uno dei linguaggi standard della grafica HP per i plotter e le stampanti. Produce dati raster.
rullo	L'asta sulla quale viene installato il rotolo di carta.
scala di grigi	Sfumature di grigio che rappresentano i colori.
stampa ad asse lungo	Stampa di una pagina quando la lunghezza è superiore alle dimensioni standard della pagina.
stazione di manutenzione	La parte della stampante che esegue la manutenzione delle testine di stampa. Mantiene pulite le testine e impedisce che secchino.
testina di stampa	La testina di stampa è installata nel gruppo del carrello. È il componente che stampa l'inchiostro sulla carta.
troncamento	Parte mancante ai bordi di un disegno.
ugelli	Posizionati sotto la testina di stampa. Gli ugelli indirizzano l'inchiostro direttamente sulla pagina.
USB	Universal Serial Bus
USB	Universal Serial Bus

Per ulteriori termini, fare clic sull'icona Pagina successiva.



A B C D E F G H I J K L M N O P Q R S T U V W X Y Z

Indice

A

Acustiche

specifiche 

Adatta 

Adattamento formato pagina 

Aggiornamento della memoria 

Aggiornamento delle unità disco 

Aggiornamento PostScript 

Alimentazione

specifiche 

Allineamento della testina di stampa 

Altre fonti di informazioni per immagine

stampata non corretta 

Ambientali

specifiche 

Annidamento 

attivazione o disattivazione 

controllo 

determinazione delle pagine 

disattivazione della funzione di coda d'attesa 

e formato pagina 

e rotazione 

e rotazione automatica 

funzione di coda d'attesa disattivata 

impostazione degli spazi 

pagine 

scelta del metodo 

tempo di attesa 

tentativo di annidamento delle pagine 

uso 

Annulla stampa 

Annulla, tasto 

Applicazioni software 

Area di stampa 

Area inchiostrata 

Area stampabile

carta Architectural 

carta ISO 

Asciugatura, tempo

annullamento 

Aspetto dell'immagine 

Asse lungo, immagine tagliata 

Avanzam. e taglio, tasto 

B

Bozza

Risoluzione di stampa 

risoluzione di stampa 

C

Calibrazione 

Calibrazione avanzata 

Calibrazione di precisione 

carta

aspetti importanti 

Carta ANSI 

Carta Architectural 

Carta inkjet bianca lucida 



A B C D E F G H I J K L M N O P Q R S T U V W X Y Z

Carta ISO 

Carta normale 

Carta patinata 

Carta patinata pesante 

carta su bianca e volta 

Carta traslucida 

Carta, menu 

Cartucce di inchiostro

 rifornimenti di inchiostro HP 

Cartuccia di inchiostro

 problemi di inserimento 

 sostituzione 

 statistica 

Cavi

 paralleli 

 specifiche 

Cavi interfaccia 

Coda

 descrizione 

 gestione 

Coda d'attesa

 cancellazione del lavoro 

 copie di una pagina 

 definizione delle priorità di un lavoro 

 eliminazione di un lavoro 

 identificazione del lavoro 

 identificazione di una pagina 

 lavoro, copia 

 posizione 

 posizione della pagina 

 priorità 

 stampa di un file in attesa 

Coda d'attesa, funzione attivata 

Coda d'attesa, funzione disattivata 

Colatura dell'inchiostro 

Colori

 palette interne 

Come reperire informazioni relative ai fogli 

Come reperire informazioni relative ai rotoli 

Componenti, identificazione 

Comunicazione, problemi 

Configurazione della stampante

 linguaggio grafico 

Connessioni 

Controllo della qualità dell'immagine 

Correggere la configurazione della stampante 

D

Descrizione della pagina 

Dimensioni supporti, specifiche 

Display 

Driver 

E





Ecologiche, specifiche 

Eliminazione degli inceppamenti dei supporti 

Errore dell'immagine



A B C D E F G H I J K L M N O P Q R S T U V W X Y Z

immagine tagliata 
 immagine tagliata sull'asse lungo 
 l'output contiene solo una stampa parziale 
 stampa mancante 

FFasce 

















Fisiche

specifiche 

Foglio

determinazione del bordo da inserire
per primo 

determinazione del lato da rivolgere

verso l'alto informazioni inserimento rimozione Formato pagina adattamento annidamento area di stampa area inchiostrata e annidamento e immagini tagliate margini Formato pagina, adattamento
nel pannello frontale Fotografica extralucida Funzionali, specifiche Funzionamento, specifiche **G**Gestione lavori, menu Giù, tasto Guida di riferimento per l'utente animazione consultazione Esci, tasto Home, tasto Indietro, tasto Pagina precedente, tasto pagina successiva, tasto Stampa, tasto informazioni correlate istruzioni per l'uso pulsanti schede Guida tascabile **H**

HP, rifornimenti di inchiostro



testine di stampa **I**Identificazione dei componenti Immagine inaspettatamente ruotata Immagine simmetrica 

Immagine stampata non corretta

altre fonti di informazioni distorta o illeggibile, stampa 

A B C D E F G H I J K L M N O P Q R S T U V W X Y Z

formato pagina o Rotazione senza effetto 



immagine come parte dell'area di stampa 

immagine inaspettatamente ruotata 

immagine simmetrica dell'originale, stampa 

impostazioni della penna senza effetto 

sovrapposizione di due immagini

sullo stesso foglio 

Immagine tagliata 

Immagine, rotazione 

Immagini tagliate 

Impostazione della scala di un'immagine 

Impostazione, poster 

Impostazioni della penna senza effetto 

Impostazioni di timeout I/O

modifica 

Impostazioni, menu 

Inchiostro 

sistema

precauzioni 

Inchiostro HP, rifornimenti

cartucce di inchiostro 

Inchiostro, menu 

Indietro, tasto 

Individuazione della causa di un problema 

Informazioni

foglio 

supporto del rotolo 

Inserimento

foglio 

supporto del rotolo 

Installazione

supporto del rotolo 

Interfacce

Fast Ethernet 10/100 base TX 

USB 

Interfaccia

cavi 

specifiche 

Interfaccia di rete

modifica delle impostazioni 

Interfaccia parallela 

Interfaccia parallela

(Bi-Tronics/Centronics), specifiche 

Interfaccia utente 

Invio, tasto 

L

L'output contiene solo una stampa parziale 

Larghezze di penna

modifica 

Lavoro, identificazione in coda d'attesa 

Linee irregolari 

Linee sfocate 

Linee sovrapposte

modifica del trattamento 

Linguaggio grafico

modifica 

Linguaggio grafico e reti 



A B C D E F G H I J K L M N O P Q R S T U V W X Y Z

M

Macchie o graffi su carta lucida 

Margini 

Memoria 

Memoria, aggiornamento 

Memoria, specifiche 

Menu

Carta 

Gestione lavori 

Inchiostro 

Menu Carta 

Menu Impostazioni 

Menu, tasto 

Migliore 

Risoluzione di stampa 

risoluzione di stampa 

Modalità emulazione inchiostro

selezione 

momento della sostituzione dei rifornimenti
di inchiostro HP 

N

Normale 

Risoluzione di stampa 

normale

risoluzione di stampa 

O

Opzione, scala PS 

Ordini accessori 

P

Pagina Web 

Pagina, formato

formato 

formato pagina 

Pagine per l'annidamento 

Palette 

impostazioni correnti, visualizzazione 

interne 

modifica colori 

modifica larghezza penne 

Palette interne 

Pannello frontale

display 

formato pagina, impostazione 

introduzione 

struttura dei menu 

tasti di azione 

tasti di spostamento 

Parallele

interfacce 

Pellicola opaca 

Pellicola trasparente 

Penne 

Pergamena 

Precisione del colore

configurazione 

impostazioni 



A B C D E F G H I J K L M N O P Q R S T U V W X Y Z

problemi 

ulteriori informazioni 

supporti 

Problemi

allineamento colore 

configurazione della precisione del colore 

correzione configurazione 

fasce 

individuazione della causa 

linee a gradini 

linee incomplete 

rifornimento di inchiostro

dopo la sostituzione della testina

di stampa 

inserimento della cartuccia di inchiostro 

inserimento della testina 

risoluzione dei problemi 

soluzione 

soluzioni 

uniformità del colore 

Problemi con i supporti

eliminazione degli inceppamenti 

norme generali 

Problemi dei supporti

caricamento

supporto del rotolo 

supporto in fogli 

colatura dell'inchiostro 

linee irregolari 

linee sfocate 

macchie o graffi 

uscita 

Problemi di allineamento 

Problemi di caricamento supporto in fogli 

Problemi di caricamento supporto in rotoli 

Problemi di linee a gradini 

Problemi di linee incomplete 

Problemi di rifornimento di inchiostro 

Problemi di uniformità del colore 

Punti per pollice

Bozza 

Q

Qualità dell'immagine

controllo 

Qualità di stampa 

impostazioni 

stampa, qualità e velocità 

Qualità e velocità di stampa 

R

Reimballaggio, poster 

Reti e linguaggio grafico 

Ricalibrazione della stampante 

Rifornimenti di inchiostro HP 

cartucce di inchiostro 

HP N. 10 

HP N. 11 

HP N. 82 



A B C D E F G H I J K L M N O P Q R S T U V W X Y Z

momento della sostituzione 

testine di stampa 

Rifornimento inchiostro. Vedere Rifornimento di inchiostro HP

Rimozione

foglio 

supporto del rotolo 

dal perno 

dalla stampante 

Risoluzione dei problemi 

procedura 

Risoluzione di stampa 

Bozza 

bozza 

Migliore 

migliore 

Normale 

normale 

Risoluzione, specifiche 

Risoluzione. Vedere risoluzione di stampa

Risultato di stampa

controllo 

Rotazione dell'immagine

driver PostScript di terze parti 

elementi ruotati 

file PostScript 

formato pagina 

Rotazione di un'immagine 

Rotazione e Formato pagina senza effetto 

S

Scala PostScript 

Scala PS, opzione 

Scala, impostazione

immagini stampate 

Scala, impostazioni

adattamento alla pagina 

fattori 

Sceita del supporto 

Sistema di inchiostro

cartuccia

sostituzione 

statistica 

tempo di asciugatura 

automatico 

manuale 

nessuno 

testina di stampa

allineamento 

sostituzione 

statistica 

Sostituzione

cartuccia di inchiostro 

dispositivo di taglio 

testina di stampa 

Sostituzione dispositivo di taglio 











Sovrapposizione di due immagini

sullo stesso foglio 



A B C D E F G H I J K L M N O P Q R S T U V W X Y Z

Specifiche

- di funzionamento 
- dimensioni supporti 
- ecologiche 
- funzionali 
- interfaccia parallela (Bi-Tronics/Centronics) 
- linguaggi grafici supportati 
- margini 
- memoria 
- precisione 
- risoluzione 

Specifiche acustiche

Specifiche alimentazione

Specifiche ambientali

Specifiche cavi

Specifiche fisiche

Specifiche interfaccia

Specifiche margini







Spostamento

- esempio 













Spostamento nel sistema dei menu

Stampa completamente mancante

Stampa di un'immagine simmetrica dell'originale

- Stampa distorta o illeggibile 
- Stampa, annullamento 
- Stampante apparentemente troppo lenta 
- Stampante non funzionante 
- Struttura dei menu 
- Su, tasto 







Supporti

- sceita 
- tipi di supporti
 - carta bianca e volta 
 - carta inkjet bianca lucida 
 - carta normale 
 - carta patinata 
 - carta patinata pesante 
 - carta traslucida 
 - fotografica extralucida 
 - pellicola opaca 
 - pellicola trasparente 
 - pergamena 
 - tela Canvas 
 - traslucido extra 

supporti

- tipi di supporti
 - utilizzati 

Supporto

- dispositivo di taglio 
- foglio
 - determinazione del bordo da inserire per primo 
 - determinazione del lato da rivolgere verso l'alto 
 - inserimento 
 - rimozione 
- rotolo
 - inserimento 



A B C D E F G H I J K L M N O P Q R S T U V W X Y Z

installazione 

rimozione 

rimozione dal perno 

rimozione dalla stampante 

Tipi di supporto

Combinazioni 

selezione qualità di stampa 

tipi di supporto

ulteriori informazioni 

uso 

Supporto del rotolo

informazioni 

inserimento 

installazione 

rimozione 

rimozione dal perno 

rimozione dalla stampante 

Supporto, tipi 

T

Taglio, immagine 

Tasti

azione 

Annulla 

Avanzam. e taglio 

spostamento 

Giù 

Indietro 

Invio 

Menu 

Su 

Tasti di azione 

Tasti di spostamento 

Tela Canvas 

Tempi di asciugatura standard 

Tempi di stampa standard 

Tempo di asciugatura 

impostazioni

Automatico 

Manuale 

Nessuno 

procedura 

standard 

Tempo di asciugatura, annullamento 

Testina di stampa

allineamento 

problemi di inserimento 

problemi dopo la sostituzione 

sostituzione 

statistica 

Testine di stampa

rifornimenti di inchiostro HP 

Tipi di supporto 

Tipi di supporto utilizzati 

Traslucido extra 



A B C D E F G H I J K L M N O P Q R S T U V W X Y Z

U

Unione 

Universal Serial Bus 

USB 

Uso di supporti 