

# Poster d'installation rapide HP OfficeJet G55 Macintosh



Côté 1/2

## 1 Déballage l'appareil HP OfficeJet

**Remarque :**  
Les instructions s'appliquent  
**SEULEMENT** aux systèmes  
d'exploitation Macintosh.

Il est nécessaire d'acheter  
séparément un câble USB  
ultra-rapide (12 Mbps) inférieur  
à 5 mètres.

**a** Sortez le support du carton.

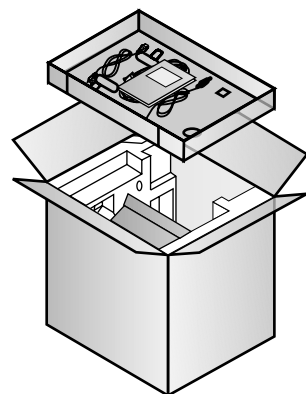

**b** Retirez les cartouches d'impression des côtés de l'appareil HP OfficeJet.

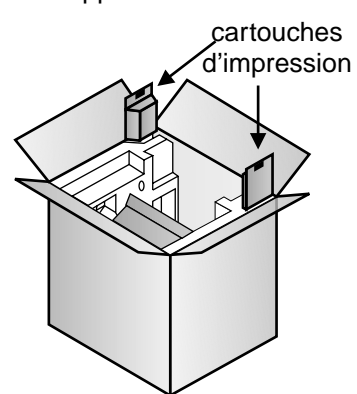

**c** Mettez le carton sur le côté et tirez l'appareil HP OfficeJet pour le sortir. Retirez tous les matériaux d'emballage et rubans de l'appareil HP OfficeJet.

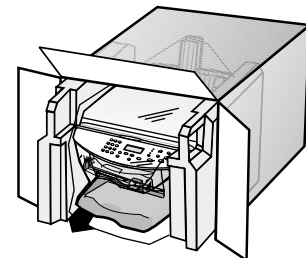

**d** Vérifiez que vous êtes en possession de tous les composants indiqués ici :

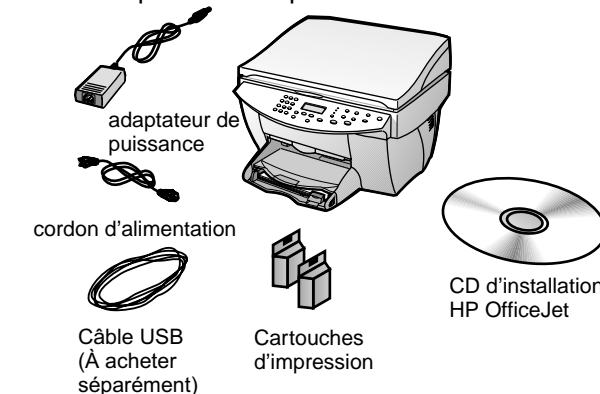

## 2 Chargez le papier

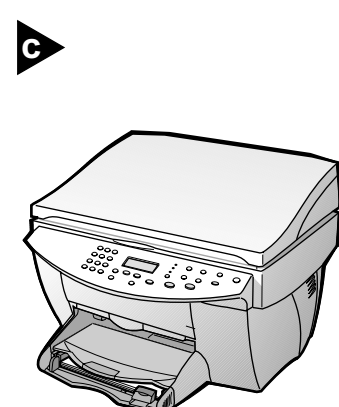

## 3 Connectez et fixez les câbles et cordons

**a** Connectez le câble USB de l'appareil HP OfficeJet au Macintosh.

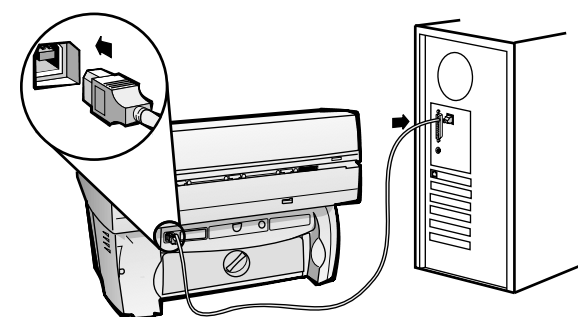

**b** Connectez le cordon d'alimentation et l'adaptateur.

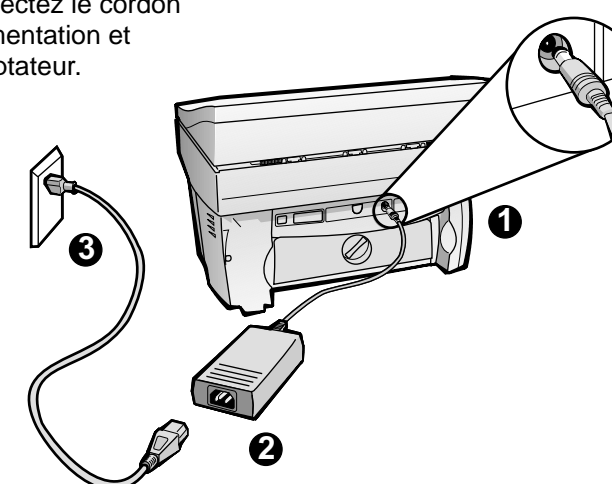

## 4 Mettez sous tension l'appareil

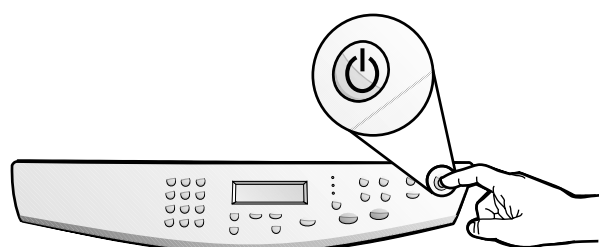

## 5 Introduisez la cartouche d'impression noire

**a** Ouvrez la porte et soulevez-la jusqu'au déclic de mise en place. Le bac de la cartouche d'impression se déplace jusqu'au milieu de la zone d'accès.

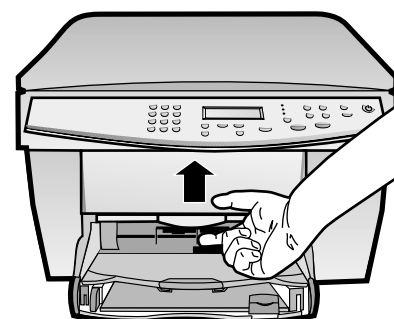

**b** Soulevez les deux loquets sur la cartouche d'impression.

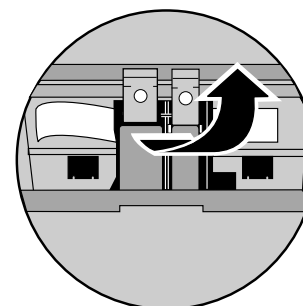

**c** Sortez la cartouche d'impression noire (la plus mince) de son emballage et, en faisant attention de ne toucher que le plastique noir, retirez avec précaution les deux languettes vertes et le ruban bleu recouvrant les gicleurs.

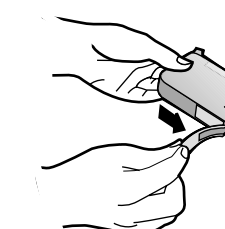

**ATTENTION :**  
Ne pas toucher et ne pas enlever les contacts dorés.

**d** Poussez fermement la cartouche d'impression noire dans la fente située à droite. Lorsque vous introduisez la cartouche d'impression, assurez-vous que l'étiquette est dirigée vers vous.

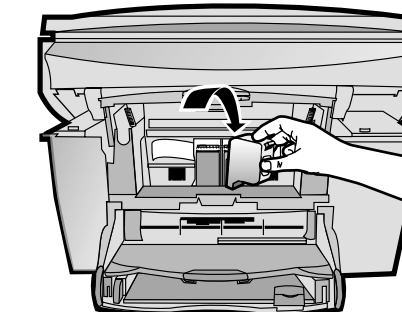

**e** Abaissez le loquet droit de la cartouche d'impression sur le dessus de la cartouche et poussez-le vers le bas jusqu'à ce qu'il soit bien en place.

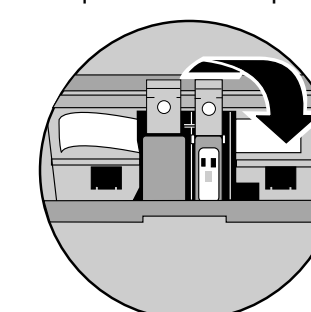

## 6 Introduisez la cartouche d'impression couleur

**a** Sortez la cartouche d'impression couleur (la plus large) de son emballage et, en faisant attention de ne toucher que le plastique noir, retirez avec précaution les deux languettes vertes et le ruban bleu recouvrant les gicleurs.

**ATTENTION :**  
Ne pas toucher et ne pas enlever les contacts dorés.

**b** Poussez fermement la cartouche d'impression couleur dans la fente située à gauche. Abaissez le loquet gauche de la cartouche d'impression sur le dessus de la cartouche et poussez-le vers le bas jusqu'à ce qu'il soit bien en place.

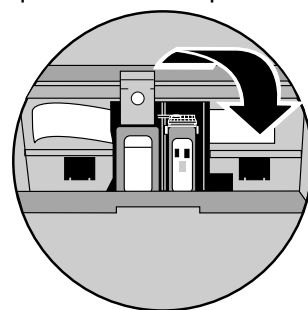

**c** Tirez la poignée vers le bas pour fermer la porte.

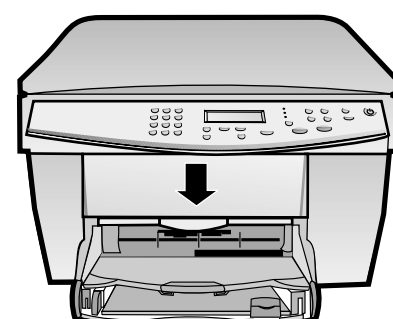

La suite des instructions d'installation est donnée au verso.



C6737-90168

### 7

#### Sélectionnez votre langue

Regardez sur l'affichage la liste des langues disponibles. Entrez le code correspondant à votre langue et confirmez votre sélection.

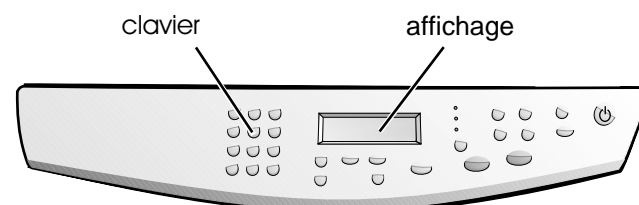

### 8

#### Imprimez une page d'alignement

Assurez-vous que du papier est bien chargé dans l'appareil HP OfficeJet.

Le message « Appuyez sur **ENTRÉE** pour aligner les cartouches » apparaît sur l'affichage. Appuyez sur la touche **ENTRÉE** pour permettre à l'appareil HP OfficeJet d'exécuter l'alignement. Une fois la page imprimée, l'alignement est terminé.

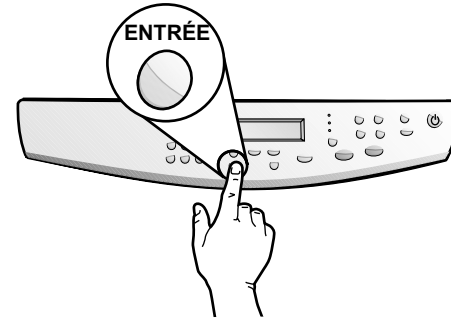

Assurez-vous de la présence des marques de contrôle vertes sur la page d'alignement et réutilisez ou jetez la page.

### 9

#### Familiarisez-vous avec le panneau avant

Voici quelques unes des fonctions de l'appareil HP OfficeJet :

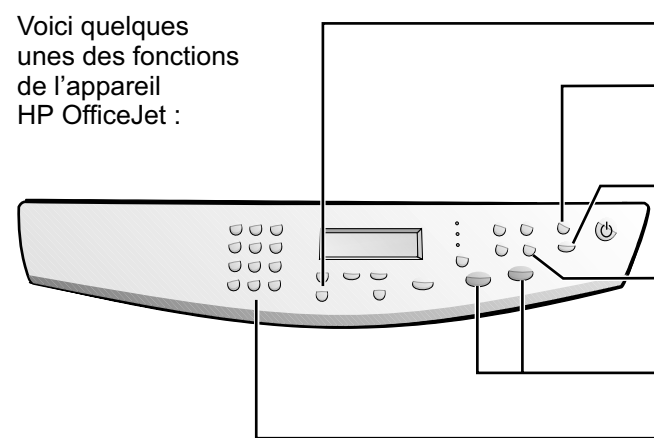

Utilisez la touche **ENTRÉE** pour sélectionner.

Utilisez la touche **Numériser vers** pour sélectionner un Mac ou un programme de spécifique.

Utilisez la touche **Numériser** après avoir effectué une sélection dans la liste de destination de numérisation.

Utilisez la touche **Fonctions spéciales** pour accéder aux fonctions de copie, telles que Largeur page, Poster et Clone.

Sélectionnez une de ces touches pour lancer la copie.

Utilisez le **Clavier** pour entrer le nombre de copies ou modifier le taux de réduction/agrandissement.

### 10

#### Installez le logiciel

**a** Mettez votre ordinateur sous tension et attendez qu'il soit ré-initialisé. Insérez le CD d'installation HP OfficeJet.



**b** Double-cliquez sur l'icône **HP All-In-One Installer** situé dans le dossier s'ouvrant sur votre bureau.

**c** Sélectionnez la langue désirée dans le menu déroulant puis cliquez sur **Installer**.

Cliquez sur **Accepter** pour accepter le contrat de licence du logiciel.

**d** Cliquez sur **Installer** pour une installation aisée.

Puis, cliquez sur **Continuer** pour poursuivre l'installation.

**e** A l'invite, cliquez sur **Redémarrer** pour redémarrer votre ordinateur.

L'**Assistant d'installation** s'exécutera après le redémarrage. Suivez les instructions permettant de d'effectuer l'installation du logiciel.

**Remarque :**  
Pour plus de détails sur l'installation en réseau, veuillez consulter la section « Informations d'installation supplémentaires » du Guide de base.

### 11

#### Félicitations !

**Félicitations !**  
Vous pouvez maintenant imprimer, copier et numériser avec l'appareil HP OfficeJet.