

COMMENCEZ ICI BEGIN HIER



Windows 98, ME, 2000, XP

Assurez-vous que vous utilisez la face appropriée du poster.

Utilisateurs Windows : Suivez les différentes étapes selon l'ordre indiqué. Ne branchez pas le câble USB tant que vous n'y êtes pas invité. Reportez-vous au carton d'emballage pour connaître le contenu exact et la configuration système.

Zorg dat u de juiste zijde van de poster gebruikt.

Windows-gebruikers: voer de stappen in de juiste volgorde uit. Sluit de USB-kabel pas aan wanneer dit wordt aangegeven. Zie de verpakking voor de inhoud en systeemvereisten.

1 Mettez votre PC sous tension. Schakel de computer in



Bureau Windows
Bureaublad van Windows

- a** Mettez votre PC sous tension et attendez que le Bureau Windows s'affiche.
- b** Fermez les programmes ouverts, y compris les logiciels antivirus.

- a** Zet de computer aan en wacht tot het bureaublad van Windows verschijnt.
- b** Sluit alle geopende programma's, ook eventuele antivirusprogramma's.

2 Installez d'abord le logiciel. Installeer eerst de software.

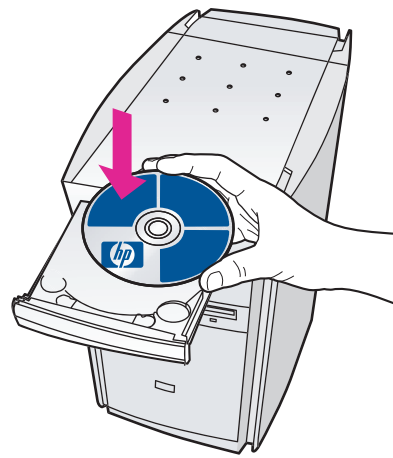

- a** Insérez le CD du logiciel HP Officejet.
- b** Suivez les instructions en ligne.

- a** Plaats de cd-rom met de hp Officejet-software.
- b** Volg de instructies op het scherm.

c Ne branchez pas le câble USB maintenant. Attendez que le logiciel installe les fichiers. Ceci peut prendre jusqu'à 20 minutes sur les ordinateurs lents. Lorsque l'écran de droite s'affiche, passez à l'étape 3.

c Sluit de USB-kabel nog niet aan. Wacht tot de bestanden worden geïnstalleerd. Dit kan op een trage PC wel 20 minuten duren. Ga naar stap 3 wanneer u het scherm hiernaast ziet.

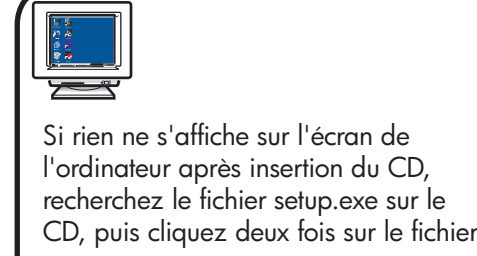
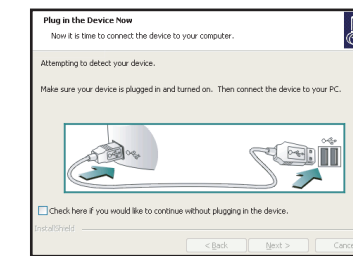

Si rien ne s'affiche sur l'écran de l'ordinateur après insertion du CD, recherchez le fichier setup.exe sur le CD, puis cliquez deux fois sur le fichier.

Wanneer niets op uw computerscherm verschijnt nadat u de cd-rom hebt geplaatst, zoekt u het bestand setup.exe op de cd-rom en dubbelklikt u hierop.

3 Dépliez les bacs d'alimentation. Klap de papierladen uit

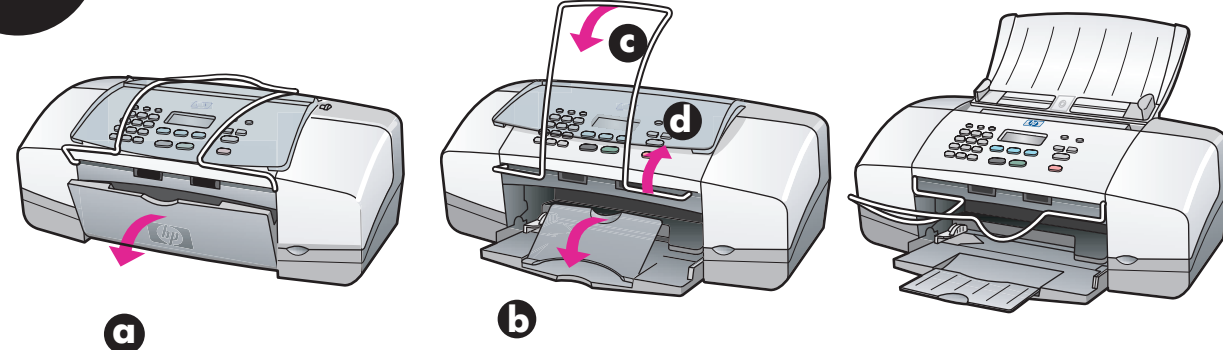

Retirez l'emballage qui se trouve à l'intérieur.

Verwijder eventueel verpakkingsmateriaal aan de binnenkant.

4 Installez le capot du panneau avant. Plaats het paneel aan de voorzijde

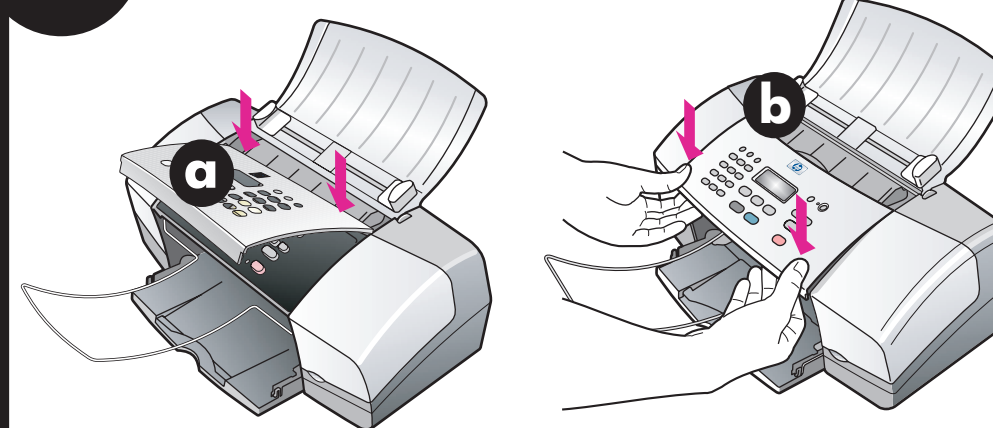

- a** Insérez les taquets du capot du panneau avant dans les orifices prévus sur le dessus de l'unité.
- b** Enfoncez fermement le capot du panneau avant dans les deux coins avant. Vérifiez qu'il s'intègre parfaitement à l'unité.

- a** Steek de lipjes van het voorpaneel in de uitsparingen aan de bovenkant van het apparaat.
- b** Klik het voorpaneel stevig vast in beide hoeken, in één lijn met het apparaat.

5 Chargez du papier Laad gewoon papier

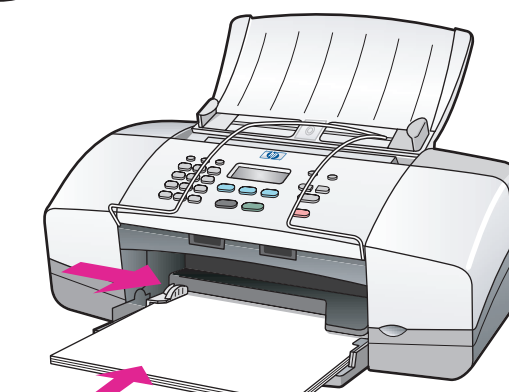

6 Connectez le câble USB, le cordon d'alimentation et le cordon téléphonique. Sluit de USB-kabel, het netsnoer en de telefoonkabel aan

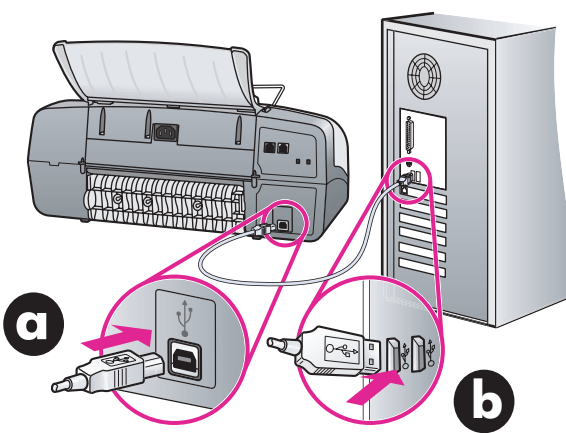

Ne connectez pas le câble USB jusqu'à ce que l'écran de l'étape 2 s'affiche. Ne le connectez pas à un clavier ou à un concentrateur non alimenté.

Sluit de USB-kabel pas aan wanneer u het scherm in stap 2 ziet. Sluit de USB-kabel niet aan op een toetsenbord of een hub zonder eigen voeding.

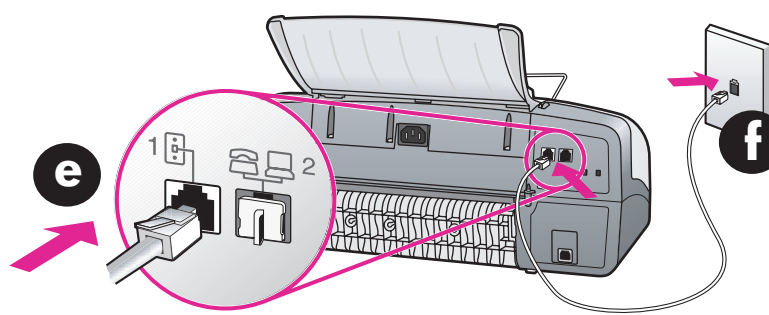
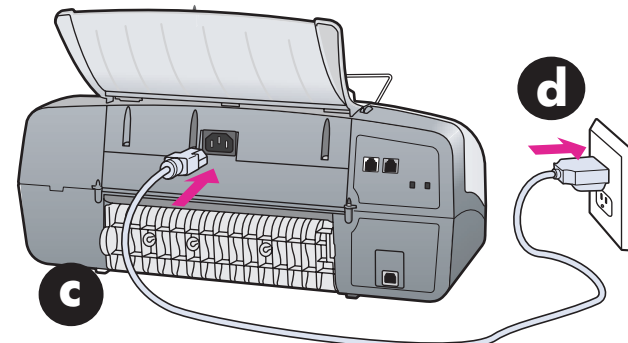

1 Pour votre système, connectez le cordon téléphonique entre la prise de connexion 1 de couleur blanche de l'appareil HP Officejet et la prise murale.
2 Reportez-vous au Guide de référence.

1 Sluit de telefoonkabel aan op wit aansluitpunt 1 op de hp Officejet, en vervolgens op een wandcontactdoos voor uw telefoonsysteem.
2 Zie de naslaggids.

7 Mettez l'appareil sous tension et définissez l'affichage. Zet het apparaat aan en stel het display in

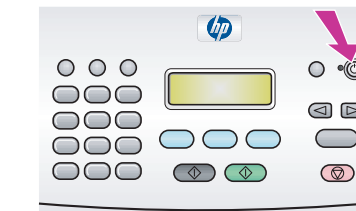

Mettez l'appareil sous tension. Regardez l'affichage. Entrez le code de votre langue à l'aide du pavé numérique, puis confirmez votre sélection. Entrez le code de votre pays/région, puis confirmez votre sélection. Si vous vous trompez, appuyez sur **Configurer**, 5, puis 5 à nouveau pour retourner dans le menu des langues.

Schakel de stroom in. Kijk op het scherm. Voer met behulp van het toetsenblok de code in voor uw taal en bevestig de selectie. Voer de code in voor uw land/regio en bevestig de selectie. Als u een fout maakt, drukt u op **Instellingen**, 5, en nogmaals op 5 om naar het taalmenu terug te keren.

- | | |
|---------------|--------------|
| 11 English | 20 suomi |
| 12 Français | 21 Português |
| 13 Deutsch | 22 Русский |
| 14 Español | 23 polski |
| 15 Italiano | 24 Türkçe |
| 16 Svenska | 25 Magyar |
| 17 Dansk | 26 Česky |
| 18 Norsk | 27 Ελληνικά |
| 19 Nederlands | |

8 Insérez les cartouches d'impression. Plaats de inktpatronen

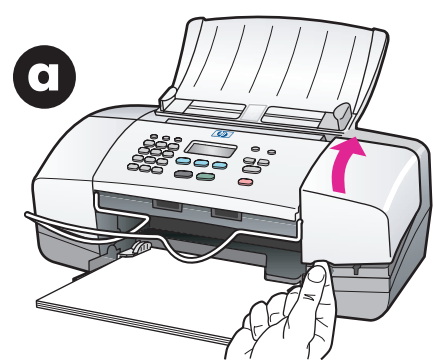

Chariot d'impression
Wagen voor inktpatronen

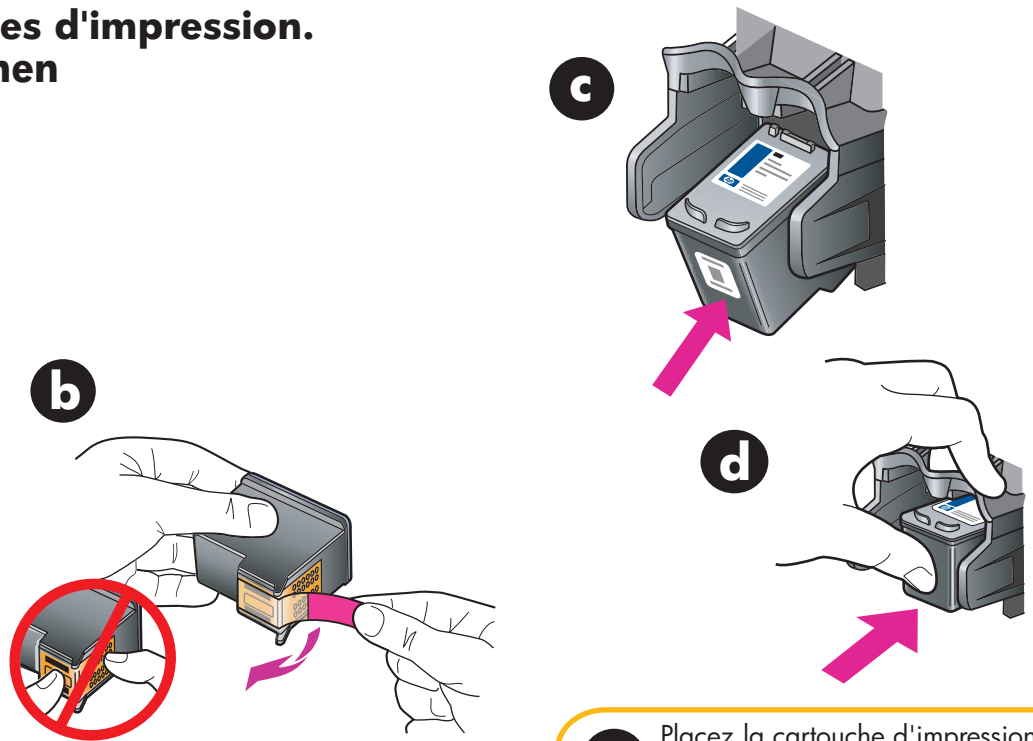

a Soulevez la porte d'accès aux cartouches d'impression. Attendez que le chariot d'impression se place sur la droite de l'appareil.

b Utilisez la languette rose pour retirer l'adhésif transparent des cartouches d'impression. Ne touchez pas les contacts en cuivre et ne remplacez pas d'adhésif sur les cartouches.

c Placez la cartouche d'impression noire, logo HP vers le haut. Faites glisser la cartouche légèrement en biais dans la partie droite du chariot d'impression. Reportez-vous aux instructions relatives à la porte d'accès aux cartouches d'impression.

d Appuyez fermement jusqu'à ce que la cartouche d'impression noire s'enclenche correctement.

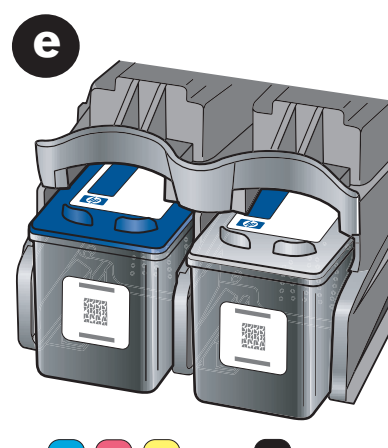

Couleur
Kleur

Noir
Zwart

e Répétez les étapes c et d pour la cartouche d'impression couleur. Assurez-vous que les deux cartouches sont correctement installées.

e Herhaal de stappen c en d voor de kleureninktpatronen. Zorg dat beide inktpatronen goed op hun plaats zitten.

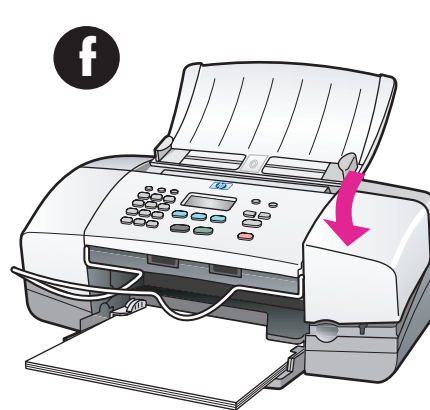

f Fermez la porte d'accès aux cartouches d'impression.

f Sluit de klep voor de inktpatronen.

9 Alignez les cartouches d'impression. Lijn de inktpatronen uit

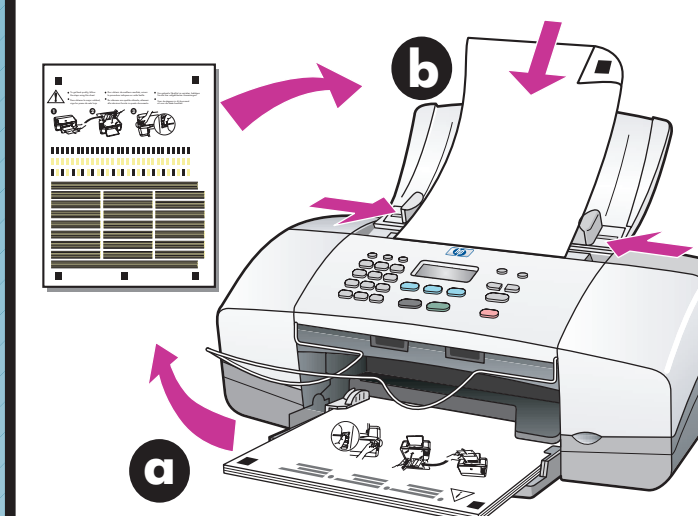

a Appuyez sur **Entrée** pour imprimer une page d'alignement. Suivez les instructions sur la page.

b Chargez la page face imprimée vers le bas dans le bac d'alimentation entre les guides de réglage de largeur du papier. Appuyez sur le bouton **Entrée** à nouveau. Recyclez cette page ou jetez-la.

a Druk op **Enter** om een pagina voor de uitlijning van de inktpatronen af te drukken. Volg de instructies op de pagina.

b Laad de pagina met de bovenkant naar onderen gericht tussen de papierbreedtegeleiders. Druk nogmaals op de knop **Enter**. Gooi de pagina weg of gebruik deze opnieuw.

10 Terminez l'installation du logiciel. Voltooi de installatie van de software

Retournez à votre ordinateur. Vérifiez l'affichage de l'écran contenant une coche verte, puis continuez. Si l'écran contient une croix rouge, suivez les instructions du fichier lisezmoi.

Ga terug naar uw computer. Let op of het scherm met het groene vinkje verschijnt, en ga dan verder. Voer de instructies uit het LeesMij-bestand uit als u het scherm met de rode "X" ziet.

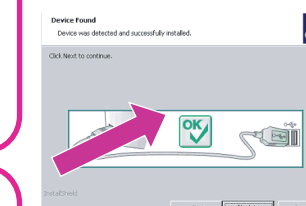

11 Terminez l'installation du télécopieur. Voltooi de faxinstallatie

Suivez les instructions de l'assistant d'installation du télécopieur. Si l'assistant ne s'affiche pas, reportez-vous aux informations d'installation supplémentaires dans le Guide de référence.

Volg de instructies in de wizard Fax-setup. Als de wizard niet verschijnt, raadpleegt u de aanvullende installatie-informatie in de naslaggids.





invent

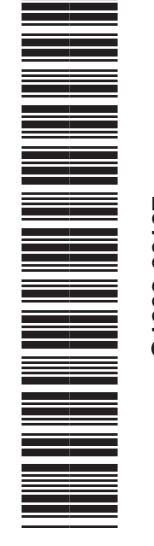

Q1608-90197

Utilisateurs Macintosh
COMMENCEZ ICI
Macintosh-gebruikers
BEGIN HIER



Macintosh® OS 9, OS X

Assurez-vous que vous utilisez la face appropriée du poster.
Reportez-vous au carton d'emballage pour connaître le contenu exact et la configuration système. Utilisateurs Windows : reportez-vous au verso.

Zorg dat u de juiste zijde van de poster gebruikt.
Zie de verpakking voor de inhoud en systeemvereisten. Windows-gebruikers: zie ommezijde.

1 Dépliez les bacs d'alimentation.
Klap de papierladen uit

Retirez l'emballage qui se trouve à l'intérieur. Verwijder eventueel verpakkingsmateriaal aan de binnenkant.

2 Fixez le capot du panneau avant.
Bevestig het voorpaneel

a Insérez les taquets du capot du panneau avant dans les orifices prévus sur le dessus de l'unité.
b Enfoncez fermement le capot du panneau avant dans les deux coins avant.

a Steek de lipjes van het voorpaneel in de uitsparingen aan de bovenkant van het apparaat.
b Klik het voorpaneel stevig vast in beide hoeken, in één lijn met het apparaat.

3 Chargez du papier ordinaire.
Laad gewoon papier

4 Connectez le cordon téléphonique à la prise murale.
Sluit de telefoonkabel aan op de wandcontactdoos

Pour votre système, connectez le cordon téléphonique entre la prise de connexion 1 de couleur blanche de l'appareil HP Officejet et la prise murale. Reportez-vous au Guide de référence.

1 Sluit de telefoonkabel aan op wit aansluitpunt 1 op de hp Officejet, en vervolgens op een wandcontactdoos voor uw telefoonsysteem.
2 Zie de naslaggids.

5 Connectez le cordon d'alimentation.
Sluit het netsnoer aan

6 Connectez le câble USB.
Sluit de USB-kabel aan

Si vous disposez d'un iMac, votre port USB se trouve sur le côté. Ne connectez pas l'appareil HP Officejet au port USB situé sur le clavier ou sur un concentrateur USB non alimenté. Pour plus de détails, reportez-vous au Guide de référence.

Als u een iMac hebt, zit de USB-poort aan de zijkant. Sluit de hp Officejet niet aan op een USB-poort van een toetsenbord of een USB-hub zonder voeding. Raadpleeg de naslaggids voor meer informatie.

7 Mettez l'appareil sous tension et définissez le pays ou la région pour l'affichage.
Zet het apparaat aan en stel land/regio voor display in

11 English	20 suomi
12 Français	21 Português
13 Deutsch	22 Русский
14 Español	23 polski
15 Italiano	24 Türkçe
16 Svenska	25 Magyar
17 Dansk	26 Česky
18 Norsk	27 Ελληνικά
19 Nederlands	

Mettez l'appareil sous tension. Entrez le code de votre langue à l'aide du pavé numérique, puis confirmez votre sélection. Entrez le code de votre pays/région, puis confirmez votre sélection. Si vous vous trompez, appuyez sur Configurer, 5, puis 5 à nouveau pour retourner dans le menu des langues.

Schakel de stroom in. Kijk op het scherm. Voer met behulp van het toetsenbord de code in voor uw taal en bevestig de selectie. Voer de code in voor uw land/regio en bevestig de selectie. Als u een fout maakt, drukt u op Instellingen, 5, en nogmaals op 5 om naar het taalmenu terug te keren.

8 Insérez les cartouches d'impression.
Plaats de inktpatronen

a Soulevez la porte d'accès aux cartouches d'impression. Attendez que le chariot d'impression se place sur la droite de l'appareil.

a Open de toegangsklep naar de inktpatronen. Wacht tot de wagen naar rechts is verplaatst.

b Retirez le ruban adhésif rose des cartouches d'impression. Ne touchez pas les contacts en cuivre et ne remplacez pas d'adhésif sur les cartouches.

b Verwijder de roze tape van de inktpatronen. Raak de goudkleurige contactpunten niet aan en plak de tape niet opnieuw op de inktpatronen.

c Placez la cartouche d'impression noire, logo HP vers le haut. Faites glisser la cartouche légèrement en biais dans la partie droite du chariot d'impression. Reportez-vous aux instructions relatives à la porte d'accès aux cartouches d'impression.

c Houd de zwarte-inktpatroon vast met het HP-logo naar boven gericht. Plaats de inktpatroon in een lichte hoek in de rechterkant van de wagen. Zie de instructies op de toegangsklep voor de inktpatronen.

d Appuyez fermement jusqu'à ce que la cartouche d'impression noire s'enclenche correctement.

d Druk de zwarte-inktpatroon stevig aan totdat deze vastklikt.

e Répétez la même opération pour la cartouche couleur. Vérifiez que les deux cartouches sont correctement installées.

e Herhaal de stappen voor de kleureninktpatroon. Zorg dat beide inktpatronen goed op hun plaats zitten.

f Fermez la porte d'accès aux cartouches.

f Sluit de toegangsklep voor de inktpatronen.

Couleur Kleur
Noir Zwart

9 Alignez les cartouches d'impression.
Lijn de inktpatronen uit

a Appuyez sur Entrée pour imprimer une page d'alignement. Suivez les instructions sur la page.

a Druk op Enter om een pagina voor de uitlijning van de inktpatroon af te drukken. Volg de instructies op de pagina.

b Chargez la page face imprimée vers le bas dans le bac d'alimentation entre les guides de réglage de largeur du papier. Appuyez sur le bouton Entrée à nouveau. Recyclez cette page ou jetez-la.

b Laad de pagina met de bovenkant naar onderen gericht tussen de papierbreedtegeleiders. Druk nogmaals op de knop Enter. Gooi de pagina weg of gebruik deze opnieuw.

10 Installez le logiciel.
Installeer de software

a Mettez votre Macintosh sous tension et attendez qu'il soit totalement allumé. Insérez le disque HP Officejet.

a Schakel de Macintosh in en wacht tot deze is opgestart. Plaats de cd-rom voor de hp Officejet.

b Cliquez deux fois sur l'icône d'installation d'HP tout-en-un sur votre bureau.

b Dubbelklik op het installatiepictogram voor de HP all-in-one op het bureaublad.

c Suivez les instructions en ligne. Il se peut que vous deviez redémarrer votre Macintosh au cours de l'installation. Assurez-vous d'avoir exécuté l'assistant d'installation jusqu'au bout.

c Volg de instructies op het scherm. Tijdens de installatie moet u de Macintosh waarschijnlijk opnieuw opstarten. Voer de installatie helemaal uit.

Macintosh Poster d'installation/Setup-poster
hp officejet 4100 series tout-en-un/all-in-one

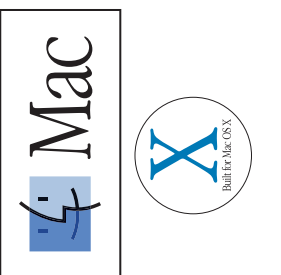

www.hp.com/support