

**tout-en-un
hp psc 1300 series**



**guide de
référence**

© Copyright Hewlett-Packard
Company 2003

Tous droits réservés. Aucune partie de ce document ne peut être photocopiée, reproduite ou traduite dans une autre langue sans l'accord écrit préalable de Hewlett-Packard Company.

Ce produit incorpore la technologie PDF Adobe, qui contient une implémentation de LZW cédée sous licence en vertu du brevet américain 4,558,302.



Adobe et le logo Acrobat sont des marques déposées ou des marques de commerce d'Adobe Systems Incorporated aux Etats-Unis et/ou dans d'autres pays.

Parties de copyright © 1989-2003 Palomar Software Inc. L'appareil HP PSC 1300 Series utilise la technologie des pilotes d'imprimante dont la licence est détenue par Palomar Software, Inc. www.palomar.com

Copyright © 1999-2003 Apple Computer, Inc.

Apple, le logo Apple, Mac, le logo Mac, Macintosh et Mac OS sont des marques commerciales de la société Apple Computer, Inc., déposées aux Etats-Unis et dans d'autres pays.

Numéro de publication :
Q3500-90156

Première édition : juillet 2003

Imprimé aux Etats-Unis ou en Allemagne

Windows®, Windows NT®, Windows ME®, Windows XP® et Windows 2000® sont des marques de Microsoft Corporation, déposées aux Etats-Unis.

Intel® et Pentium® sont des marques déposées d'Intel Corporation.

remarque

Les informations contenues dans ce document sont sujettes à des modifications sans préavis et ne doivent pas être interprétées comme un engagement de la société Hewlett-Packard.

Hewlett-Packard ne saurait être tenu responsable des erreurs contenues dans ce document et n'accorde aucune garantie de quelque sorte que ce soit concernant ce document et notamment, sans que cette liste ne soit exhaustive, aucune garantie implicite de qualité commerciale, ni d'adéquation de ce document à un usage particulier.

La société Hewlett-Packard ne saurait être tenue responsable des dommages accidentels ou indirects liés au mobilier, aux performances et à l'utilisation de ce manuel ni des programmes qu'il décrit.

Remarque : des informations réglementaires peuvent être consultées à la section **informations techniques** de ce guide.



Dans un grand nombre de pays, la reproduction des documents suivants est illégale. En cas de doute, consultez auparavant un représentant légal.

- Papiers ou documents officiels :
 - Passeports
 - Papiers d'immigration
 - Documents militaires
 - Badges, cartes ou insignes d'identification
- Timbres officiels :
 - Timbres postaux
 - Timbres d'alimentation
- Chèques ou lettres de change d'agences gouvernementales
- Papier monnaie, chèques de voyage ou mandats
- Certificats de dépôt
- Ouvrages protégés par droit d'auteur

informations de sécurité

Avertissement ! Afin d'éviter tout risque d'incendie ou d'électrocution, n'exposez ce produit ni à la pluie ni à l'humidité.

Respectez toujours les mises en garde lorsque vous utilisez ce produit afin de réduire les risques de blessures dus au feu ou à un choc électrique.

Avertissement ! Risque potentiel de choc électrique

- 1 Prenez connaissance des instructions contenues dans le poster d'installation.
- 2 Utilisez uniquement une prise électrique reliée à la terre pour connecter l'appareil à une source d'alimentation. Si vous ne savez pas si la prise est reliée à la terre, contactez un électricien qualifié.
- 3 Suivez tous les avertissements et toutes les instructions indiqués sur le produit.
- 4 Débranchez cet appareil des prises murales avant de procéder à son nettoyage.
- 5 N'installez jamais cet appareil près d'une arrivée d'eau ou lorsque vous êtes mouillé.
- 6 Installez l'appareil en toute sécurité sur une surface stable.
- 7 Installez l'appareil dans un lieu où personne ne puisse marcher ou trébucher sur le cordon et où celui-ci ne puisse pas être endommagé.
- 8 Si l'appareil ne fonctionne pas normalement, reportez-vous à l'aide de dépannage en ligne.
- 9 Ne contient aucune pièce pouvant être dépannée par un opérateur. Confiez l'entretien à un personnel qualifié.
- 10 Utilisez cet appareil dans une pièce bien aérée.

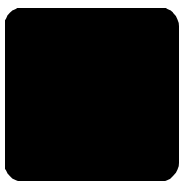

table des matières

1	démarrage rapide	1
	présentation du panneau avant	1
	présentation de la carte mémoire photo	3
	témoins d'état du panneau avant	3
	utilisation de l'appareil hp psc avec un ordinateur	6
2	chargement de papier et d'originaux	11
	chargement d'originaux	11
	placement de l'original d'une photo sur la vitre	12
	chargement de papier au format Lettre ou A4	12
	chargement des enveloppes	14
	chargement de cartes postales, cartes Hagaki ou papier photo 4 x 6 pouces (10 x 15 cm)	14
	papers recommandés	15
	chargement d'autres types de papier dans le bac d'alimentation	15
	sélection du type de papier	16
	éviter les bourrages papier	16
3	utilisation d'une carte mémoire photo	17
	définition de la carte mémoire	17
	insertion d'une carte mémoire et sauvegarde des fichiers sur votre ordinateur	18
	impression de photos à l'aide d'une épreuve	19
	utilisation de la galerie photo et imagerie hp	24
4	utilisation des fonctions de copie	25
	réalisation de copies	25
	réalisation de travaux de copie spéciaux	26
	interruption de la copie	28
5	utilisation des fonctions de numérisation	29
	numérisation d'un original	29
	arrêt de la numérisation	30
6	entretien de votre appareil hp psc	31
	nettoyage de la vitre	31
	nettoyage du couvercle	31
	nettoyage de l'extérieur	32
	entretien des cartouches d'encre	32
	bruits d'auto-entretien	40

7	assistance pour l'appareil hp psc 1300 series	41
	obtention d'assistance et d'autres informations à partir d'Internet	41
	assistance clientèle hp	41
	conditionnement de l'appareil hp psc avant expédition	44
	centre de distribution hp	45
8	informations sur la garantie	47
	durée de la garantie limitée	47
	service de garantie	47
	extensions de la garantie	47
	retour de votre appareil hp psc pour réparation	48
	déclaration de garantie globale limitée de hewlett-packard	48
9	informations techniques	51
	spécifications relatives au papier	51
	spécifications relatives aux cartes mémoire photos	52
	spécifications physiques	52
	spécifications relatives à l'alimentation	52
	spécifications relatives à l'environnement	52
	programme d'intendance des produits pour l'environnement	53
	déclarations de conformité aux différentes réglementations	54
	declaration of conformity	56
10	configuration et utilisation de hp instant share	57
	utilisation de hp instant share en cinq étapes simples (Windows)	57
	envoi d'une photo ou d'une image à l'aide de votre appareil hp psc (Macintosh)	60
	pourquoi dois-je m'abonner à hp instant share (Windows) ?	62
11	informations relatives au dépannage	63
	résolution des problèmes d'installation	63
	résolution des problèmes de fonctionnement	69
	index	73

accès à l'aide

Ce Guide de référence contient des informations sur l'utilisation de votre appareil HP PSC et fournit une assistance de dépannage supplémentaire concernant l'installation. Il contient en outre des informations sur les commandes de fournitures et d'accessoires, les caractéristiques techniques, l'assistance et la garantie.

Le tableau ci-dessous répertorie des sources supplémentaires d'informations pour l'appareil HP PSC.

aide	description
Poster d'installation	Le poster d'installation fournit les instructions d'installation et de configuration de l'appareil HP PSC. Assurez-vous que vous utilisez le poster correspondant à votre système d'exploitation (Windows ou Macintosh).
Aide du logiciel Photo et imagerie HP	L'Aide du logiciel Photo et imagerie HP fournit des informations détaillées sur l'utilisation du logiciel pour l'appareil HP PSC. Utilisateurs de Windows : allez dans le Directeur HP , puis cliquez sur Aide . Utilisateurs de Macintosh : allez dans le Directeur HP , puis cliquez sur Aide , et enfin sur Aide du logiciel Photo et imagerie HP .
Guide de référence	Ce Guide de référence contient des informations sur l'utilisation de l'appareil HP PSC et fournit une assistance au dépannage supplémentaire pour le processus d'installation. Il contient en outre des informations sur les commandes de fournitures et d'accessoires, les caractéristiques techniques, l'assistance et la garantie.
Aide au dépannage	Pour accéder aux informations de dépannage : Utilisateurs de Windows : allez dans le Directeur HP , puis cliquez sur Aide . Ouvrez le livre Dépannage dans Aide du logiciel Photo et imagerie HP, puis suivez les liens vous menant au dépannage général ainsi que les liens dirigeant vers le dépannage propre à l'appareil HP PSC. Des informations de dépannage sont également disponibles à partir du bouton Aide qui s'affiche avec certains messages d'erreur. Utilisateurs de Macintosh : ouvrez le Visualiseur d'aide Apple, cliquez sur Dépannage HP Photo et imagerie , puis sur hp psc 1300 series . Un chapitre relatif au dépannage est également présent dans ce Guide de référence.
Aide et assistance technique sur Internet	Si vous disposez d'un accès à Internet, vous pouvez obtenir de l'aide à partir du site Web HP à l'adresse suivante : www.hp.com/support Ce site Web fournit également des réponses aux questions les plus fréquentes des utilisateurs.

aide	description
Fichier Readme (LisezMoi)	Après avoir installé le logiciel, vous pouvez accéder au fichier Readme (s'il existe) à partir du CD-ROM HP PSC 1300 Series ou du dossier du programme correspondant. Le fichier Readme contient les dernières informations en date, qui n'apparaissent ni dans le Guide de référence, ni dans l'aide en ligne.
Aide des boîtes de dialogue (sous Windows uniquement)	<p>Windows : utilisez l'une des méthodes suivantes pour rechercher des informations sur une fonctionnalité en particulier :</p> <ul style="list-style-type: none"> • Cliquez avec le bouton droit sur la fonctionnalité. • Sélectionnez la fonctionnalité et appuyez sur F1. • Cliquez sur le symbole ? dans le coin supérieur droit, puis sur la fonctionnalité.

L'appareil HP PSC vous permet d'effectuer des copies et d'imprimer des photos à partir d'une carte mémoire photo sans mettre votre ordinateur sous tension. L'appareil HP PSC vous offre bien d'autres possibilités lorsqu'il est utilisé avec le logiciel Directeur HP - Photo et imagerie, lequel est installé automatiquement sur votre ordinateur lors de la configuration initiale. Le Directeur HP fournit des conseils de dépannage, une aide spécifique au produit, ainsi que des fonctionnalités améliorées de copie, de numérisation et d'impression de photos. Pour plus d'informations sur l'utilisation du Directeur HP, reportez-vous à la section **utilisation de l'appareil hp psc avec un ordinateur**, page 6.

Cette section contient les rubriques suivantes :

- **présentation du panneau avant**, page 1
- **présentation de la carte mémoire photo**, page 3
- **témoins d'état du panneau avant**, page 3
- **utilisation de l'appareil hp psc avec un ordinateur**, page 6

présentation du panneau avant

Utilisez le graphique et le tableau ci-dessous pour vous familiariser avec les fonctionnalités du panneau avant de l'appareil HP PSC.

Remarque : le cache du panneau avant doit être mis en place sur l'appareil HP PSC en retirant la protection adhésive et en plaçant le cache à l'endroit approprié. L'appareil HP PSC ne fonctionne pas tant que le cache du panneau avant n'est pas placé correctement. Si votre appareil HP PSC ne fonctionne pas correctement, reportez-vous aux instructions d'installation afin d'obtenir des informations sur la mise en place du cache du panneau avant.

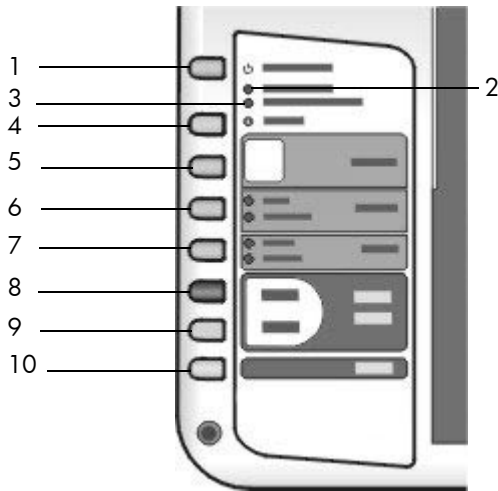

fonction	objet
1	<p>Activer/Reprendre : permet de mettre l'appareil HP PSC sous tension et hors tension. Permet également de reprendre un travail de copie ou d'impression après un bourrage ou une autre erreur. Si l'appareil HP PSC affiche un état d'erreur, vous pouvez le mettre hors tension en appuyant sur Activer/Reprendre pendant 3 secondes.</p> <p>Avertissement ! Lorsque l'appareil HP PSC est hors tension, il bénéficie d'une alimentation minimale. Débranchez le cordon d'alimentation pour que le module d'alimentation ne soit plus connecté à l'appareil HP PSC.</p>
2	Vérifier papier : indique s'il est nécessaire de charger du papier ou d'éliminer un bourrage papier.
3	Vérifier cartouche d'encre : indique s'il est nécessaire de réintroduire ou de remplacer la cartouche d'encre, ou de fermer la porte d'accès au chariot d'impression.
4	Annuler : interrompt l'opération en cours ou permet de quitter le paramétrage des boutons.
5	Copies (1-9) : modifie le nombre de copies à effectuer pour un travail de copie spécifique.
6	Format : modifie la taille d'image de la copie en 100 % ou Ajuster à la page.
7	Type papier : modifie le type de papier en Ordinaire ou Photo.
8	Copier, Noir : permet d'effectuer une copie noir et blanc.
9	Copier, Couleur : permet d'effectuer une copie couleur.
10	Numériser : permet de lancer la numérisation d'un original placé sur la vitre.

présentation de la carte mémoire photo

L'appareil HP PSC peut lire les cartes mémoire CompactFlash I et II, Memory Stick, MMC, Secure Digital, SmartMedia et xD.

L'appareil HP PSC comporte quatre emplacements pour les cartes mémoire ; ces derniers sont présentés avec les cartes mémoire correspondantes dans la figure ci-dessous.

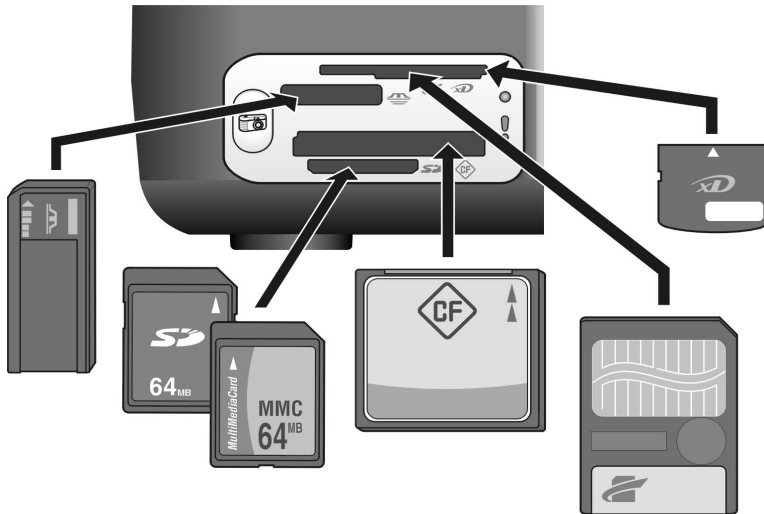

De haut en bas, les emplacements sont configurés comme suit :

- Emplacement 1 : SmartMedia en haut de l'emplacement (avec la face vers le bas), xD en bas
- Emplacement 2 : Memory Stick, Magic Gate Memory Stick, Memory Stick Duo (avec adaptateur fourni par l'utilisateur) et Memory Stick Pro
- Emplacement 3 : CompactFlash (I, II)
- Emplacement 4 : Secure Digital et MultiMediaCard (MMC)

Pour plus d'informations sur les cartes mémoire photos, reportez-vous à la section **utilisation d'une carte mémoire photo**, page 17.

témoins d'état du panneau avant

Les témoins d'état du panneau avant fournissent des informations concernant les tâches en cours sur l'appareil HP PSC ou les tâches d'entretien à effectuer. Par exemple, vous pouvez savoir si l'appareil est sous tension ou hors tension, s'il effectue un travail de copie noir et blanc ou couleur, s'il n'y a plus de papier ou si un bourrage papier est survenu.

Sauf en cas d'erreur, tous les témoins du panneau avant reprennent leur état par défaut après deux minutes.

Consultez le graphique ou le tableau de la page suivante pour vous familiariser avec les témoins d'état du panneau avant ; ces derniers fournissent des informations concernant les tâches en cours sur l'appareil HP PSC.

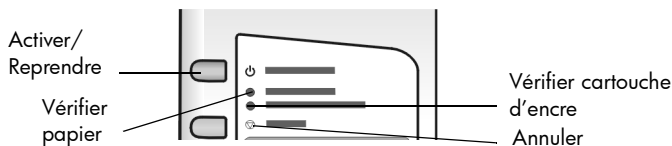

témoin de mise sous tension (vert)	zone de copie noire (rétroéclairage)	zone de copie couleur (rétroéclairage)	explication	que faire ?
Témoin éteint	Témoin éteint	Témoin éteint	L'appareil HP PSC est éteint.	Appuyez sur le bouton Activer/Reprendre pour mettre l'appareil HP PSC sous tension.
Témoin allumé	Témoin allumé	Témoin allumé	L'appareil HP PSC est allumé et prêt à l'emploi.	Lancez une numérisation, copie ou impression à partir du panneau avant ou du logiciel.
Témoin clignotant	Témoin allumé	Témoin allumé	L'appareil HP PSC effectue un travail d'impression, de numérisation ou d'entretien.	Attendez que l'appareil HP PSC ait fini d'effectuer le travail en cours.
Témoin clignotant	Témoin clignotant	Témoin allumé	L'appareil HP PSC effectue un travail de copie noir et blanc.	Attendez que l'appareil HP PSC ait fini d'effectuer le travail en cours.
Témoin clignotant	Témoin allumé	Témoin clignotant	L'appareil HP PSC effectue un travail de copie couleur.	Attendez que l'appareil HP PSC ait fini d'effectuer le travail en cours.
Clignote rapidement pendant 3 secondes puis reste allumé	Témoin allumé ou clignotant	Témoin allumé ou clignotant	L'appareil HP PSC est occupé à une autre tâche.	Attendez que le travail en cours se termine avant de lancer un autre travail.

Outre des informations sur les tâches en cours, les témoins du panneau avant peuvent également fournir des indications sur les conditions d'erreur éventuelles, comme le décrit le tableau ci-après.

Si les témoins Activer, Vérifier cartouche d'encre, Vérifier papier, Copier, Noir et Copier, Couleur clignotent tous, procédez comme suit :

- 1 Vérifiez que le cache du panneau avant est installé sur l'appareil HP PSC.
- 2 Débranchez et rebranchez le cordon d'alimentation pour mettre l'appareil HP PSC hors tension et sous tension.

témoin de mise sous tension (vert)	témoin de vérification du papier	témoin de vérification des cartouches d'encre	explication	que faire ?
Clignotement rapide pendant 20 secondes	Témoin éteint	Témoin éteint	L'appareil HP PSC tente une numérisation, mais il y a un problème de communication.	Vérifiez que l'ordinateur est allumé et connecté à l'appareil HP PSC. Vérifiez que le logiciel HP PSC est installé.
Témoin allumé	Témoin clignotant	Témoin éteint	Le bac d'alimentation est vide ou un bourrage papier est survenu ; il se peut également que le réglage du format de papier et le papier chargé dans le bac d'alimentation ne correspondent pas.	<ul style="list-style-type: none"> • Chargez du papier ou éliminez le bourrage. • Remplacez le papier chargé dans le bac d'alimentation par un papier au format approprié. • Modifiez le format sur l'épreuve. • Modifiez le format de papier sur le logiciel. <p>Appuyez ensuite sur Activer/Reprendre pour continuer.</p>
Témoin allumé	Témoin éteint	Témoin clignotant	<ul style="list-style-type: none"> • La porte d'accès aux cartouches est peut-être ouverte. • Les cartouches d'encre sont peut-être manquantes ou mal installées. • La bande adhésive n'a peut-être pas été retirée des cartouches d'encre. • La cartouche d'encre a peut-être un problème. 	<ol style="list-style-type: none"> 1 Retirez les cartouches d'encre et assurez-vous que la bande adhésive a été retirée. 2 Réinsérez les cartouches d'encre et assurez-vous qu'elles sont correctement en place. 3 Fermez la porte d'accès. <p>Pour plus d'informations, cliquez sur l'icône Etat de l'appareil HP PSC dans la barre des tâches du système sur votre ordinateur (Windows uniquement).</p>

témoin de mise sous tension (vert)	témoin de vérification du papier	témoin de vérification des cartouches d'encre	explication	que faire ?
Témoin allumé	Témoin clignotant	Témoin clignotant	Le chariot d'impression est bloqué.	Ouvrez la porte d'accès au chariot d'impression et vérifiez que ce dernier n'est pas bloqué.
Témoin clignotant	Témoin clignotant	Témoin clignotant	Une erreur a entraîné l'arrêt de l'appareil HP PSC.	<ol style="list-style-type: none"> 1 Mettez l'appareil HP PSC hors tension, puis sous tension. 2 Redémarrez l'ordinateur. 3 Si le problème persiste, débranchez l'appareil HP PSC puis rebranchez-le. <p>Si le problème persiste, contactez HP.</p>
Témoin éteint	Témoin clignotant	Témoin éteint	<p>Un problème est survenu au niveau du format indiqué sur l'épreuve.</p> <ul style="list-style-type: none"> • Les erreurs d'épreuve peuvent également déclencher l'apparition d'un message d'erreur sur l'ordinateur. 	<ol style="list-style-type: none"> 1 Vérifiez que la bulle adéquate est remplie sur l'épreuve et qu'elle est suffisamment foncée. 2 Pour relancer l'impression, appuyez sur le bouton Photo en regard des emplacements pour carte mémoire.

utilisation de l'appareil hp psc avec un ordinateur

Si vous avez installé le logiciel HP PSC sur votre ordinateur en suivant les instructions du Poster d'installation, vous pouvez accéder à toutes les fonctions de l'appareil HP PSC à l'aide du Directeur HP.

Cette section contient les rubriques suivantes :

- **ouverture du directeur hp pour les utilisateurs de Windows**, page 6
- **ouverture du directeur hp pour les utilisateurs de Macintosh**, page 8

ouverture du directeur hp pour les utilisateurs de Windows

- 1 Procédez de l'une des manières suivantes pour ouvrir le Directeur HP :
 - Cliquez deux fois sur l'icône **Directeur HP** du bureau.
 - Dans la barre des tâches Windows, cliquez sur **Démarrer**, pointez sur **Programmes** ou **Tous les programmes (XP)**, puis sur **Hewlett-Packard** et enfin sur **HP PSC 1300 Series**. Sélectionnez ensuite **Directeur photo et imagerie HP**.

- 2 Cliquez dans la zone **Sélectionner périphérique** pour afficher la liste des périphériques HP installés pris en charge par ce logiciel.
- 3 Sélectionnez **HP PSC 1300 Series**.

Remarque : l'image du Directeur HP représentée ci-dessous peut s'afficher différemment sur votre ordinateur. Le Directeur HP est personnalisé en fonction de l'appareil HP sélectionné. Si l'appareil n'est pas doté d'une fonction en particulier (par exemple, la fonction de télécopie), l'icône correspondant à cette fonction n'apparaît pas dans le Directeur HP de votre ordinateur. Certains appareils HP peuvent être dotés de boutons supplémentaires, autres que ceux qui sont présentés ci-dessous.

Conseil : si le Directeur HP de votre ordinateur ne comprend aucune icône, il est possible qu'une erreur se soit produite pendant l'installation du logiciel. Pour y remédier, utilisez le Panneau de configuration de Windows afin de désinstaller entièrement le logiciel Directeur HP puis de le réinstaller.

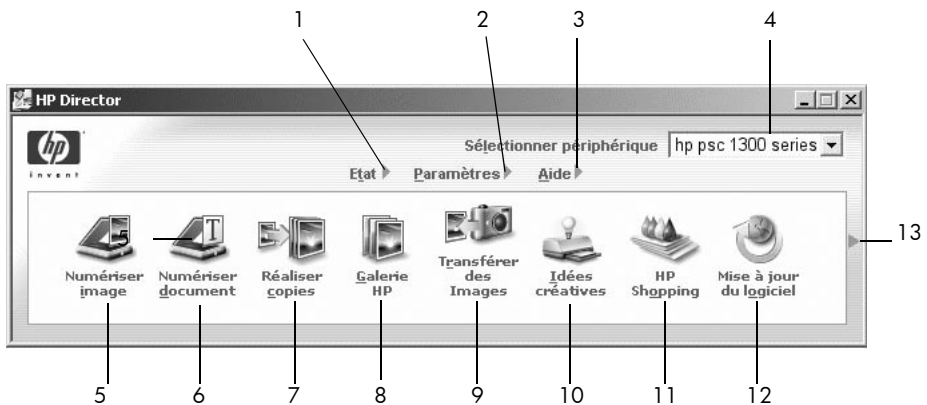

fonction	objet
1	Etat : cette fonction permet d'afficher l'état actuel de l'appareil HP PSC.
2	Paramètres : cette fonction permet d'afficher ou de modifier divers paramètres de l'appareil HP PSC, tels que les paramètres d'impression, de numérisation ou de copie.
3	Aide : cette fonction permet d'accéder à l'Aide du logiciel Photo et imagerie HP, laquelle fournit une aide logicielle, une présentation du produit et des informations de dépannage, ainsi qu'une aide propre à votre HP PSC.
4	Sélectionner périphérique : cette fonction permet de sélectionner l'appareil de votre choix dans la liste des appareils HP installés.
5	Numériser image : cette fonction permet de numériser une image et de l'afficher dans la Galerie photo et imagerie HP.
6	Numériser document : cette fonction permet de numériser un texte et de l'afficher dans l'éditeur de texte de votre choix.

fonction	objet
7	Réaliser copies : cette fonction permet d'afficher la boîte de dialogue Copier , dans laquelle vous pouvez sélectionner la qualité, le nombre, la couleur et la taille des copies, puis les lancer.
8	Galerie HP : cette fonction permet d'afficher la Galerie photo et imagerie HP, dans laquelle vous pouvez visualiser et modifier des images, imprimer des photos en différents formats, réaliser et imprimer un album photos, partager des images via la messagerie électronique ou un site Web, ou encore créer un CD multimédia.
9	Transférer des images : cette fonction permet de transférer des images à partir d'une carte mémoire photo.
10	Idées créatives : cette fonction permet de découvrir diverses techniques pour utiliser votre HP PSC de façon créative.
11	HP Shopping : cette fonction permet d'effectuer des achats de produits HP.
12	Mise à jour du logiciel : cette fonction permet de rechercher des mises à jour du logiciel de votre HP PSC.
13	Cliquez sur cette flèche pour accéder aux info-bulles qui expliquent chacune des options du Directeur HP.

ouverture du directeur hp pour les utilisateurs de Macintosh

Utilisez l'une des méthodes suivantes pour lancer le Directeur HP ou y accéder, en fonction du système d'exploitation Macintosh que vous utilisez.

ouverture du directeur hp (tout-en-un) avec Macintosh OS X

Si vous utilisez Macintosh OS X, le Directeur HP (Tout-en-un) est lancé automatiquement lors de l'installation du logiciel Photo et imagerie HP ; l'icône Directeur HP (Tout-en-un) est alors créée dans la station d'accueil de votre appareil. Vous pouvez accéder aux fonctionnalités de l'appareil via le menu Directeur HP associé à l'icône Directeur HP.









Conseil : si vous ne souhaitez pas que le Directeur HP (Tout-en-un) soit lancé automatiquement chaque fois que vous démarrez Macintosh, vous pouvez modifier ce paramètre dans le menu Paramètres du Directeur HP (Tout-en-un).

Pour afficher le menu Directeur HP, procédez comme suit :

- ➔ Dans la station d'accueil, cliquez sur l'icône Directeur HP (Tout-en-un) de votre appareil.

Le menu Directeur HP s'affiche tel que ci-dessous. Reportez-vous à la légende pour obtenir une brève description des fonctions du Directeur HP.

Remarque : si vous installez plusieurs périphériques HP, la station d'accueil comporte une icône Directeur HP par appareil. Par exemple, si un scanner HP et un appareil HP PSC sont installés, deux icônes Directeur HP sont présentes dans la station d'accueil, une pour chaque appareil. Cependant, si vous avez installé deux appareils de même type (par exemple, deux appareils HP PSC), une seule icône Directeur HP est affichée dans la station d'accueil pour représenter tous les appareils de ce type.

psc 1300 series	
Tâches du périphérique	
	Télécharger les images — 1
	Numériser image — 2
	Numériser document — 3
	Créer copies — 4
Gérer et partager	
	HP Gallery — 5
	Plus d'applications — 6
	HP sur le web — 7
	Aide HP — 8
	Paramètres — 9

fonction	objet
1	Télécharger les images : cette fonction vous permet de télécharger les images contenues dans une carte mémoire photo.
2	Numériser image : cette fonction permet de numériser une image et de l'afficher dans la Galerie photo et imagerie HP.
3	Numériser document : cette fonction permet de numériser un texte et de l'afficher dans l'éditeur de texte de destination sélectionné.
4	Créer copies : cette fonction permet d'effectuer une copie en noir et blanc ou en couleur.
5	Galerie HP : cette fonction permet d'afficher la Galerie photo et imagerie HP et de visualiser et modifier les images.
6	Plus d'applications : cette fonction permet de sélectionner d'autres applications sur votre ordinateur.
7	HP sur le Web : cette fonction permet de sélectionner un site Web HP.
8	Aide HP : cette fonction vous permet de sélectionner une source pour l'aide de votre appareil HP PSC.
9	Paramètres : cette fonction permet de modifier les réglages de l'appareil.

ouverture du directeur photo et imagerie hp avec Macintosh OS 9

Sous Macintosh OS 9, le Directeur HP est lancé automatiquement lors de l'installation du logiciel Photo et imagerie HP ; il s'affiche sous la forme d'un alias sur le bureau. Utilisez l'une des méthodes suivantes pour lancer le Directeur HP.

- ➔ Cliquez deux fois sur le raccourci **Directeur Photo et imagerie HP** du bureau.
- ➔ Cliquez deux fois sur **Directeur photo et imagerie HP** dans le dossier Applications:Hewlett-Packard:Logiciel Photo et imagerie HP:Directeur photo et imagerie HP.

Le Directeur photo et imagerie HP affiche uniquement les icônes relatives à l'appareil sélectionné. Pour obtenir plus d'informations, reportez-vous à l'aide de Photo et imagerie HP, livrée avec votre logiciel.

La figure suivante présente certaines des fonctionnalités disponibles via le Directeur HP pour Macintosh OS 9. Consultez la légende pour obtenir une explication succincte d'une fonctionnalité en particulier.

Remarque : la boîte de dialogue Directeur photo et imagerie HP présentée ci-dessous peut s'afficher différemment sur votre ordinateur. Le Directeur photo et imagerie HP est personnalisé en fonction de l'appareil HP sélectionné. Si l'appareil n'est pas doté d'une fonction spécifique (par exemple, la fonction de télécopie), l'icône correspondant à cette fonction n'apparaît pas dans le Directeur photo et imagerie HP sur votre ordinateur. Certains appareils HP peuvent être dotés de boutons supplémentaires, autres que ceux qui sont présentés ci-dessous.

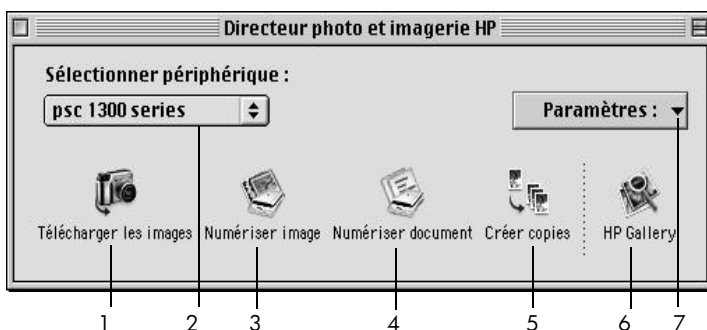

fonction	objet
1	Télécharger les images : cette fonction vous permet de télécharger les images contenues dans une carte mémoire photo.
2	Sélectionner périphérique : cette liste déroulante permet de sélectionner l'appareil HP de votre choix.
3	Numériser image : cette fonction permet de numériser une image et de l'afficher dans la Galerie photo et imagerie HP.
4	Numériser document : cette fonction permet de numériser un texte et de l'afficher dans l'éditeur de texte de destination sélectionné.
5	Créer copies : cette fonction permet d'effectuer une copie en noir et blanc ou en couleur.
6	Galerie HP : cette fonction permet d'afficher la Galerie photo et imagerie HP et de visualiser et modifier les images.
7	Paramètres : cette liste déroulante permet d'accéder aux paramètres de l'appareil.

2

chargement de papier et d'originaux

Vous pouvez copier et numériser des originaux placés sur la vitre de l'appareil. Vous pouvez réaliser des travaux d'impression et de copie sur différents types de papier et dans différents formats. Il est important que vous choisissiez un papier approprié, que ce dernier soit chargé correctement et qu'il ne soit pas endommagé.

Cette section contient les rubriques suivantes :

- **chargement d'originaux**, page 11
- **placement de l'original d'une photo sur la vitre**, page 12
- **chargement de papier au format Lettre ou A4**, page 12
- **chargement des enveloppes**, page 14
- **chargement de cartes postales, cartes Hagaki ou papier photo 4 x 6 pouces (10 x 15 cm)**, page 14
- **papers recommandés**, page 15
- **chargement d'autres types de papier dans le bac d'alimentation**, page 15
- **sélection du type de papier**, page 16
- **éviter les bourrages papier**, page 16

chargement d'originaux

Pour placer les originaux sur la vitre de l'appareil HP PSC, reportez-vous à la procédure ci-dessous.

Remarque : certaines options de copie, telles que Ajuster à la page, ne fonctionneront pas correctement si la vitre et l'intérieur du couvercle sont sales. Pour plus d'informations, reportez-vous aux sections **nettoyage de la vitre** et **nettoyage du couvercle**, page 31.

- 1 Pour charger un original, soulevez le couvercle et placez l'original face vers le bas dans l'angle inférieur gauche de la vitre, les côtés de l'original touchant les bords gauche et inférieur.

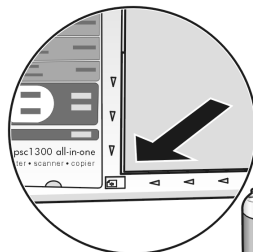

Bord
supérieur de
l'original

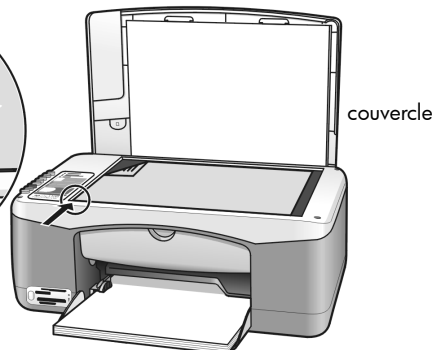

2 Fermez le couvercle.

Pour obtenir des informations sur la réalisation d'une copie, reportez-vous à la section **réalisation de copies**, page 25. Pour plus d'informations sur la numérisation d'un document, reportez-vous à la section **numérisation d'un original**, page 29.

placement de l'original d'une photo sur la vitre

Vous pouvez effectuer une copie de l'original d'une photo à partir de la vitre de l'appareil HP PSC. Pour obtenir une copie de qualité optimale, il est important que vous placiez correctement l'original de la photo sur la vitre.

1 Placez l'original de votre photo face vers le bas, dans l'angle inférieur gauche de la vitre.

Positionnez la photo de sorte que le côté long de la photo se trouve contre le bord inférieur de la vitre.

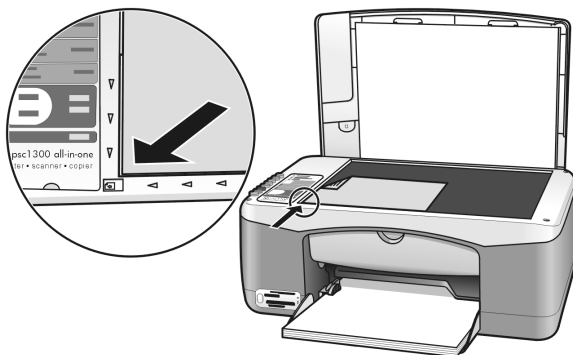

2 Fermez le couvercle.

Pour plus d'informations sur des travaux de copie spécifiques ou sur la réalisation de copies de photos sans cadre, reportez-vous à la section **réalisation de travaux de copie spéciaux**, page 26.

chargement de papier au format Lettre ou A4

Le paragraphe suivant propose une description de la procédure de chargement du papier de format Lettre ou A4 dans l'appareil HP PSC. Pour obtenir des résultats optimaux, redéfinissez les paramètres de papier chaque fois que vous changez de type ou de format de papier. Pour plus d'informations, reportez-vous aux sections **sélection du type de papier**, page 16 et **éviter les bourrages papier**, page 16.

Remarque : il existe des instructions spécifiques pour le chargement de certains types de papier, cartes postales et enveloppes. Après lecture de la procédure de chargement du papier de format Lettre et A4, reportez-vous aux sections **chargement des enveloppes**, page 14, **chargement de cartes postales, cartes Hagaki ou papier photo 4 x 6 pouces (10 x 15 cm)**, page 14 et **chargement d'autres types de papier dans le bac d'alimentation**, page 15.

- 1 Abaissez le bac d'alimentation et, le cas échéant, faites glisser le guide de largeur du papier jusqu'à sa position extrême.
- 2 Pour recevoir le papier lorsqu'il sort de l'appareil, utilisez la rallonge du bac d'alimentation.

Conseil : pour obtenir de meilleurs résultats lors du chargement de papier au format Légal et éviter un bourrage papier, repoussez la rallonge du bac d'alimentation.



- 3 Taquez la pile de papier sur une surface plane pour égaliser les bords, puis vérifiez les points suivants :
 - Assurez-vous que le papier n'est ni déchiré, ni poussiéreux, froissé, ondulé ou corné.
 - Vérifiez que tout le papier de la pile est de même format et de même type.
- 4 Placez le papier dans le bac d'alimentation, face à imprimer vers le bas, jusqu'à ce qu'il soit calé. Pour ne pas plier le papier, veillez à ne pas le pousser trop loin, ni trop fort. Si vous utilisez du papier à en-tête, insérez d'abord le haut de la page.

Évitez d'utiliser trop de papier. Vérifiez que la pile de papier contient plusieurs feuilles mais qu'elle ne dépasse pas le haut du guide de largeur du papier.

Remarque : si vous poussez le papier trop loin dans l'appareil HP PSC, plusieurs feuilles risquent d'être entraînées simultanément ou vous risquez de provoquer un bourrage papier.

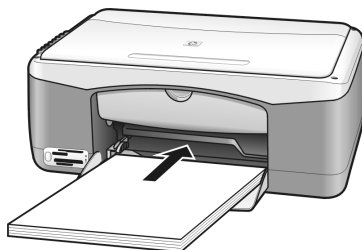

- 5 Faites glisser le guide de largeur du papier vers l'intérieur jusqu'à ce qu'il touche le bord du papier. Assurez-vous que la pile de papier est bien à plat dans le bac d'alimentation et ajustée sous l'onglet du guide de largeur du papier.

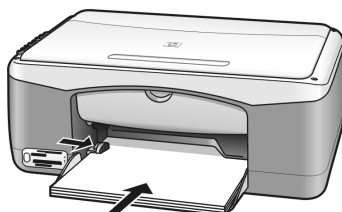

chargement des enveloppes

Utilisez la fonction d'impression de votre logiciel de traitement de texte pour effectuer vos impressions sur des enveloppes à l'aide de l'appareil HP PSC. Utilisez uniquement la fonction d'impression avec les enveloppes ; il n'est pas recommandé d'effectuer des copies sur une enveloppe. N'utilisez pas d'enveloppes brillantes ou avec des motifs en relief, ni d'enveloppes à fermoir ou à fenêtre. Vous pouvez charger une ou plusieurs enveloppes dans le bac d'alimentation.

Remarque : pour plus d'informations sur la mise en forme du texte à imprimer sur les enveloppes, reportez-vous aux fichiers d'aide de votre logiciel de traitement de texte.

- 1 Retirez tout le papier du bac d'alimentation.
- 2 Faites glisser une enveloppe dans le bac, son rabat vers le haut et à gauche (face à imprimer vers le bas), jusqu'à ce qu'elle soit calée. Ne poussez pas l'enveloppe trop loin.

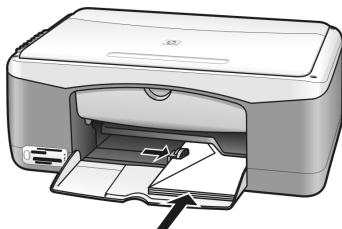

- 3 Calez le guide de largeur du papier contre l'enveloppe. Veillez à ne pas plier l'enveloppe.

Ne chargez pas trop d'enveloppes dans le bac d'alimentation. Assurez-vous que la pile d'enveloppes ne dépasse pas la partie supérieure du guide de largeur du papier.

chargement de cartes postales, cartes Hagaki ou papier photo 4 x 6 pouces (10 x 15 cm)

La section suivante présente la procédure de chargement de cartes postales, cartes Hagaki ou papier photo 4 x 6 pouces (10 x 15 cm).

- 1 Retirez le papier du bac d'alimentation, puis glissez une pile de cartes dans le bac jusqu'à ce qu'elle soit calée. Introduisez la carte par son côté le plus petit dans l'appareil HP PSC.

Assurez-vous que la face à imprimer est orientée vers le bas.

Remarque : si vous utilisez du papier photo perforé, chargez celui-ci de sorte que le bord perforé soit orienté vers vous.



- 2 Faites glisser le guide de largeur du papier contre les cartes jusqu'à la butée.

Assurez-vous que les cartes rentrent dans le bac d'alimentation. Ne surchargez pas ce dernier. La pile ne doit pas dépasser la partie supérieure du guide de largeur du papier.

papiers recommandés

Pour obtenir une qualité d'impression optimale, utilisez des papiers HP. Si le papier est trop fin, très lisse ou facilement extensible, il peut provoquer des bourrages papier. Si vous utilisez un papier à la texture trop lourde ou qui absorbe mal l'encre, des traînées, des traces ou des zones vides risquent d'apparaître sur les photos imprimées. Pour plus d'informations sur les papiers HP, consultez notre site Web à l'adresse suivante :

www.hp.com/support

chargement d'autres types de papier dans le bac d'alimentation

Le tableau suivant donne quelques conseils pour le chargement de types de papier non standard. Pour obtenir des résultats optimaux, redéfinissez les paramètres de papier chaque fois que vous changez de type ou de format de papier. Pour plus d'informations, reportez-vous à la section **sélection du type de papier**, page 16.

Remarque : certains types de papier peuvent ne pas être disponibles dans votre pays/région.

Remarque : le papier photo peut onduler lorsque vous le retirez de son emballage. Dans ce cas, incurvez-le dans l'autre sens pour l'aplatir avant de l'introduire dans l'appareil HP PSC.

papier	conseils
Papiers HP	<ul style="list-style-type: none"> • Papier HP Premium : la face non imprimable du papier comporte une flèche de couleur grise. Introduisez le papier en orientant cette flèche vers le haut. • Papier HP pour cartes de vœux, papier brillant HP pour cartes de vœux ou papier texturé HP pour cartes de vœux : placez une petite pile de cartes de vœux dans le bac d'alimentation, face à imprimer vers le bas, jusqu'à ce qu'elle soit calée.
Étiquettes (impression seulement)	<ul style="list-style-type: none"> • Utilisez toujours des planches d'étiquettes de format Lettre ou A4 destinées aux appareils jet d'encre HP (telles que les étiquettes Avery pour imprimantes jet d'encre) et assurez-vous que les étiquettes n'ont pas plus de deux ans. • Aérez la pile de planches d'étiquettes pour séparer les feuilles qui pourraient être collées ensemble. • Dans le bac d'alimentation, placez une pile de planches d'étiquettes sur du papier ordinaire, face à imprimer vers le bas. <i>N'insérez pas les planches d'étiquettes une par une.</i>

sélection du type de papier

Si vous voulez utiliser un type de papier différent, chargez ce dernier dans le bac d'alimentation. Modifiez alors les paramètres du type de papier pour obtenir une qualité d'impression optimale. Ce paramètre concerne les options de copie uniquement. Si vous souhaitez paramétrer le type de papier pour une impression, définissez les propriétés dans la boîte de dialogue Impression du logiciel sur votre ordinateur.

La procédure suivante décrit comment modifier le paramètre du type de papier sur votre appareil HP PSC.

- 1 Chargez le papier dans l'appareil HP PSC.
- 2 Appuyez sur **Type de papier** sur le panneau avant pour sélectionner le paramètre **Ordinaire** ou **Photo**.

Remarque : si vous imprimez des photos à partir d'un index photo, remplissez la bulle du type de papier correspondant à celui que vous avez chargé dans l'appareil HP PSC.

éviter les bourrages papier

Pour éviter les bourrages papier, retirez régulièrement les impressions ou copies terminées. Si ces dernières sont trop nombreuses dans le bac d'alimentation, elles risquent de provoquer un bourrage papier. Par ailleurs, utilisez les types de papier recommandés et chargez correctement ces derniers afin d'obtenir des résultats optimaux. Pour plus d'informations, reportez-vous aux sections **papers recommandés**, page 15 et **chargement de papier au format Lettre ou A4**, page 12.

3

utilisation d'une carte mémoire photo

L'appareil HP PSC peut accéder aux cartes utilisées sur presque tous les appareils numériques. Vous pouvez ainsi imprimer, stocker, gérer et partager vos photos numériques de manière agréable.

Ce chapitre contient les sections suivantes :

- **définition de la carte mémoire**, page 17
- **insertion d'une carte mémoire et sauvegarde des fichiers sur votre ordinateur**, page 18
- **impression de photos à l'aide d'une épreuve**, page 19
- **utilisation de la galerie photo et imagerie hp**, page 24

définition de la carte mémoire

Si votre appareil numérique utilise une carte mémoire pour stocker des photos, vous pouvez insérer cette carte dans l'appareil HP PSC afin d'imprimer ou d'enregistrer vos photos.

Vous pouvez imprimer une épreuve contenant plusieurs pages, et afficher des vues miniatures des photos enregistrées sur la carte mémoire. Vous pouvez également imprimer les photos se trouvant sur la carte mémoire, même si votre appareil HP PSC n'est pas connecté à un ordinateur.

L'appareil HP PSC peut lire les cartes mémoire CompactFlash I et II, Memory Stick, MMC, Secure Digital, SmartMedia et xD.

L'appareil HP PSC comporte quatre emplacements ; ces derniers sont présentés avec les cartes mémoire correspondantes dans la figure ci-dessous.

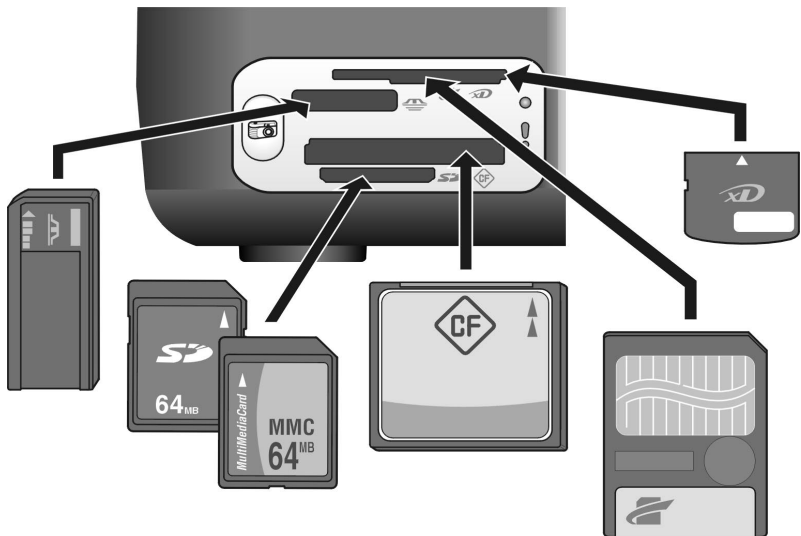

De haut en bas, les emplacements sont configurés comme suit :

- Emplacement 1 : SmartMedia en haut de l'emplacement (avec la face vers le bas), xD en bas
- Emplacement 2 : Memory Stick, Magic Gate Memory Stick, Memory Stick Duo (avec adaptateur fourni par l'utilisateur) et Memory Stick Pro
- Emplacement 3 : CompactFlash (I, II)
- Emplacement 4 : Secure Digital et MultiMediaCard (MMC)

Remarque : par défaut, Windows XP formate une carte mémoire de 8 Mo ou moins et de 64 Mo ou plus au format FAT32. Les appareils numériques et autres appareils utilisent le format FAT (FAT16 et FAT12) et ne peuvent pas fonctionner avec une carte de format FAT32. Formatez la carte dans l'appareil photo ou sélectionnez le format FAT pour formater la carte sur un ordinateur Windows XP.

Pour obtenir des informations de base sur le dépannage des cartes mémoire dans ce guide de référence, reportez-vous à la section **dépannage de la carte mémoire photo**, page 70.

insertion d'une carte mémoire et sauvegarde des fichiers sur votre ordinateur

Après avoir pris des photos avec votre appareil photo numérique, vous pouvez les imprimer immédiatement ou les enregistrer directement sur l'ordinateur.

- 1 Insérez la carte mémoire dans l'emplacement approprié de votre appareil HP PSC.

Lorsque la carte mémoire est insérée correctement, le bouton Photo du panneau avant reste allumé. Le témoin Etat lecture en regard des emplacements de carte clignote en vert pendant la lecture de la carte. Plusieurs minutes peuvent être nécessaires à l'appareil HP PSC pour lire une carte mémoire contenant beaucoup d'images.

Si vous insérez une carte mémoire à l'envers, le témoin Erreur photo en regard des emplacements de carte clignote en jaune ; il se peut également que votre ordinateur affiche un message d'erreur tel que La carte photo n'est pas entièrement insérée.

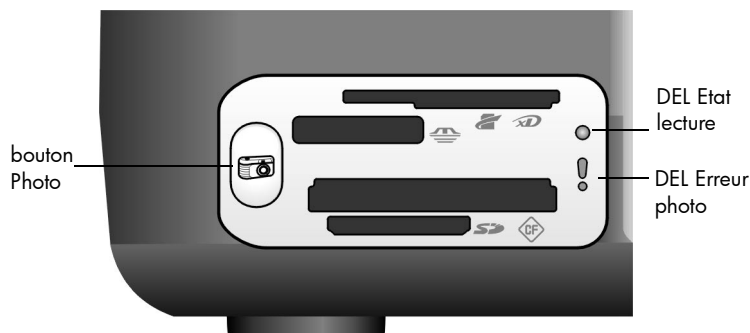

Avertissement ! N'essayez jamais de retirer une carte mémoire pendant sa lecture. Vous risqueriez d'endommager les fichiers qu'elle contient. Vous ne pouvez retirer une carte en toute sécurité que lorsque le témoin Etat lecture en regard de l'emplacement est éteint.

- 2 Sur votre ordinateur, une boîte de dialogue vous demande automatiquement si vous souhaitez transférer le contenu de la carte mémoire vers l'ordinateur.
- 3 Appuyez sur le bouton approprié dans la boîte de dialogue pour lancer le processus.

Cette opération vous permet d'enregistrer les photos qui n'ont pas encore été transférées de la carte mémoire sur votre ordinateur.

Remarque : vous ne pouvez annuler le processus de transfert qu'à partir de votre ordinateur. Le bouton Annuler de l'appareil HP PSC n'interrompt pas les transferts. Cliquez sur le bouton approprié dans la boîte de dialogue.

Sous Windows : par défaut, les fichiers sont enregistrés dans des dossiers mensuels et annuels en fonction du moment de la prise de vue. Les dossiers sont créés dans le répertoire **C:\Documents and Settings\nom d'utilisateur\Mes documents\Mes images** de Windows XP et Windows 2000.

Sous Macintosh : par défaut, les fichiers sont enregistrés sur l'ordinateur dans le dossier (OS 9) **Lecteur de disque dur:Documents:Données tout-en-un HP:Photos** ou dans le dossier (OS X) **Lecteur de disque dur:Utilisateurs:Nom d'utilisateur:Images:Photos HP**.

Sur un ordinateur Macintosh, vous pouvez utiliser iPhoto comme destination de transfert au lieu de la Galerie photo et imagerie HP. Reportez-vous à l'**Aide en ligne du logiciel Photo et imagerie HP**, livrée avec votre logiciel.

Remarque : vous ne pouvez utiliser qu'une seule carte mémoire à la fois avec votre appareil HP PSC.

Conseil : votre disque dur est-il plein ? Si votre ordinateur est doté d'un graveur de CD interne ou externe, vous pouvez classer un grand nombre de photos numériques sur des CD à l'aide de la fonction Disque de souvenirs de la Galerie photo et imagerie HP.

Pour obtenir des informations sur l'utilisation du Disque de souvenirs sur Macintosh, reportez-vous à l'**Aide en ligne du logiciel Photo et imagerie HP**, livrée avec votre logiciel.

impression de photos à l'aide d'une épreuve

Une épreuve est un moyen simple et pratique d'imprimer directement des photos à partir d'une carte mémoire sans avoir besoin d'un ordinateur. Une épreuve, qui peut contenir plusieurs pages, affiche des vues miniatures des photos stockées sur la carte mémoire. Un numéro d'index ainsi qu'un cercle apparaissent sous chaque miniature.

Cette section contient les rubriques suivantes :

- **impression d'une épreuve**, page 20
- **remplissage de l'épreuve**, page 21
- **impression de photos en numérisant une épreuve**, page 22
- **création d'impressions sans bordure**, page 23

Conseil : vous pouvez optimiser la qualité des photos que vous imprimez sur l'appareil HP PSC en achetant une cartouche photo. Retirez la cartouche d'encre noire et remplacez-la par une cartouche photo. Insérez la cartouche d'encre noire dans une protection adaptée afin que ses buses ne se bouchent pas. Une fois la cartouche d'encre trichromique et la cartouche photo installées, vous disposez d'un système à six encres, vous assurant ainsi une meilleure qualité d'impression photo.

Pour de plus amples informations, reportez-vous aux sections **commande de cartouches d'encre** en troisième de couverture et **entretien des cartouches d'encre**, page 32.

Remarque : l'appareil HP PSC ne fonctionne pas correctement lorsqu'une seule cartouche d'encre est insérée. Le témoin Vérifier cartouche d'impression clignote pour vous signaler ce problème.

Une fois l'épreuve imprimée, remplissez les cercles au-dessous des photos que vous souhaitez imprimer et placez l'épreuve sur la vitre. L'appareil HP PSC numérise l'épreuve et imprime les photos que vous avez sélectionnées sans qu'un ordinateur ne soit nécessaire.

Trois étapes permettent d'utiliser une épreuve pour imprimer des photos :

- Impression d'une épreuve
- Remplissage de l'épreuve imprimée pour sélectionner des photos, le nombre de copies et la mise en page
- Numérisation de l'épreuve remplie pour imprimer les photos sélectionnées

impression d'une épreuve

Remarque : avant d'imprimer une épreuve, veillez à ce qu'aucun document ne soit resté sur la vitre de l'appareil HP PSC. S'il y a quelque chose sur la vitre lorsque vous appuyez sur le bouton Photo, une erreur se produit. Assurez-vous que du papier A4 ou Lettre est chargé dans le bac d'alimentation ; dans le cas contraire, l'épreuve ne sera pas imprimée.

- 1 Insérez la carte mémoire dans l'emplacement approprié de votre appareil HP PSC. Attendez que le bouton **Photo** reste allumé avant de continuer.
- 2 Appuyez sur le bouton **Photo** pour imprimer une épreuve. Les 20 dernières photos stockées sur la carte mémoire sont imprimées en premier car il s'agit des photos les plus récentes. Ces pages supplémentaires sont imprimées s'il y a plus de 20 photos sur la carte. Si la carte mémoire est vide, aucune épreuve n'est imprimée et un message d'erreur s'affiche à l'écran de l'ordinateur.
- 3 Retirez l'épreuve de l'appareil HP PSC.

Conseil : si vous souhaitez annuler l'impression de l'épreuve après la première page avec les 20 photos les plus récentes, attendez que celle-ci soit entièrement imprimée puis appuyez sur Annuler. Si vous appuyez trop tôt sur Annuler, l'épreuve ne peut pas être utilisée pour la sélection et l'impression de photos.

remplissage de l'épreuve

Après avoir imprimé une épreuve, vous pouvez sélectionner les photos à imprimer.

The screenshot shows the 'Photo Proof Sheet' interface for the HP psc 1300 all-in-one printer. At the top, there are instructions: Step 1: to select photo(s), fill in bubble(s) underneath with a dark pen; Step 2: decide whether printing on large or small paper size; Step 3: for large paper, select one paper type and one layout; Step 4: place sheet on scanner glass at front left corner. Press [OK]. Below the instructions, there is a section titled 'Print all images on memory card' with a radio button. Underneath is a grid of 20 photo thumbnails, numbered 1 to 20, each with a small circle below it for selection. At the bottom, there are options for paper type: 'plain' and 'photo', and a section for 'small paper, photo paper only' with a '4x6' option and a small diagram of the paper size.

- 1 Sélectionnez les photos à imprimer en procédant de l'une des manières suivantes :
 - Si vous souhaitez imprimer certaines photos, remplissez les cercles situés sous les images miniatures de l'épreuve avec un crayon foncé.
 - Si vous souhaitez imprimer toutes les photos, remplissez le cercle à côté de l'option **Imprimer toutes les images de la carte mémoire**, située juste au-dessus de la première rangée de vues miniatures.
- 2 Sélectionnez uniquement un type de papier en remplissant le cercle sous le type correspondant sur l'épreuve :
 - **ordinaire**
 - **photo**
 - **petit format de papier** papier photo 4 x 6 pouces (10 x 15 cm) pour les impressions sans bordure (avec languette amovible).
- 3 Si vous avez opté pour du papier **ordinaire** ou du papier **photo**, sélectionnez une seule mise en page en remplissant le cercle au-dessous de la mise en page appropriée sur l'épreuve.

Remarque : si vous avez choisi du papier de petit format, ne sélectionnez aucune mise en page. Vous devez réaliser chacune de ces étapes avant de continuer.

impression de photos en numérisant une épreuve

Conseil : assurez-vous que la vitre de l'appareil HP PSC est bien propre ; dans le cas contraire, la numérisation de l'épreuve risque de ne pas être effectuée correctement. Pour obtenir des instructions, reportez-vous à la section **nettoyage de la vitre**, page 31. Veillez à ce qu'il n'y ait rien hormis l'épreuve sur la vitre, sans quoi une erreur se produit lorsque vous appuyez sur le bouton Photo.

Remarque : pour obtenir une qualité d'impression supérieure, vous pouvez utiliser une cartouche photo. Avec une cartouche trichromique et une cartouche photo installées, vous disposez d'un système à six encres. Pour plus d'informations, reportez-vous à la section **entretien des cartouches d'encre**, page 32.

- 1 Placez l'épreuve remplie, face vers le bas, dans l'angle avant gauche de la vitre, avec le haut de la feuille touchant le bord gauche, puis fermez le couvercle.

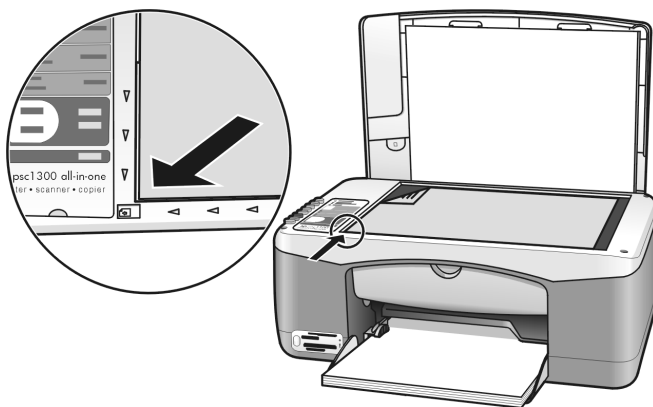

- 2 Chargez le papier approprié, par exemple du papier photo, dans le bac d'alimentation. Assurez-vous que la carte mémoire que vous avez utilisée pour l'impression de l'épreuve est toujours insérée dans l'appareil HP PSC et que le bouton **Photo** est allumé.

Remarque : si vous utilisez une épreuve ancienne et que les photos ont été supprimées de la carte mémoire depuis l'impression de l'épreuve, vous ne pouvez plus imprimer ces photos.

- 3 Appuyez sur le bouton **Photo**.

L'appareil HP PSC numérise l'épreuve et imprime les photos que vous avez sélectionnées ; pour cela, il utilise le type de papier et la mise en page indiqués sur l'épreuve.

Conseil : si vous souhaitez visualiser les photos plutôt que de les imprimer, utilisez la fonction Diaporama disponible via le composant Galerie photo et imagerie HP du Directeur Photo et imagerie HP (Directeur HP). Vous pouvez ainsi visualiser rapidement tous les fichiers que vous avez transférés d'une carte mémoire vers votre ordinateur.

Conseil : la version Macintosh de la Galerie HP ne dispose pas d'une fonction Diaporama ; vous pouvez néanmoins créer une présentation multimédia de type diaporama si vous disposez d'un lecteur de CD inscriptible en utilisant la fonction Disque de souvenirs. Pour obtenir des informations sur l'utilisation du Disque de souvenirs, reportez-vous à l'**Aide en ligne du logiciel Photo et imagerie HP**, livrée avec votre logiciel.

création d'impressions sans bordure

L'appareil HP PSC possède une fonction étonnante permettant d'obtenir des impressions de qualité professionnelle et sans bordure à partir de photos numériques contenues dans une carte mémoire.

- 1 Insérez la carte mémoire dans l'emplacement approprié de votre appareil HP PSC. Assurez-vous que du papier A4 ou Lettre est chargé dans le bac d'alimentation ; dans le cas contraire, l'épreuve ne sera pas imprimée.
- 2 Appuyez sur le bouton **Photo** pour imprimer une épreuve. Pour plus d'informations, reportez-vous à la section **impression d'une épreuve**, page 20.
- 3 Retirez l'épreuve de l'appareil HP PSC.
- 4 Sur l'épreuve, sélectionnez les photos pour lesquelles vous souhaitez obtenir des impressions sans bordure ; pour cela, remplissez les cercles sous les photos de votre choix. Pour plus d'informations, reportez-vous à la section **remplissage de l'épreuve**, page 21.
- 5 Remplissez le cercle correspondant au papier de petit format de 4 x 6 pouces (10 x 15 cm) en bas à droite de l'épreuve. Ne sélectionnez pas d'autre type de papier ou de mise en page.
- 6 Placez correctement l'épreuve remplie sur la vitre.
- 7 Chargez le papier photo à onglet de format 4 x 6 pouces (10 x 15 cm), face à imprimer vers le bas, dans le bac d'alimentation et veillez à ce que l'onglet soit face à vous.
- 8 Appuyez sur le bouton **Photo** pour numériser l'épreuve. Les photos sélectionnées sont imprimées sans bordure. Pour plus d'informations, reportez-vous à la section **impression de photos en numérisant une épreuve**, page 22.

Conseil : vous pouvez améliorer et modifier les photos numériques à l'aide de l'Editeur d'images HP disponible via le Directeur HP. Il vous suffit de démarrer le Directeur HP et de cliquer sur Galerie HP. Sélectionnez la photo que vous souhaitez modifier et cliquez sur Editeur d'images dans le volet supérieur. Vous pouvez ajouter du texte ou des effets spéciaux sur la photo, améliorer une photo de mauvaise qualité ou effacer les yeux rouges.

Conseil : sur un Macintosh, cliquez deux fois sur l'image dans la Galerie HP et modifiez-la dans une fenêtre Image. Pour plus d'informations, reportez-vous à l'**Aide en ligne du logiciel Photo et imagerie HP**, livrée avec votre logiciel.

utilisation de la galerie photo et imagerie hp

Vous pouvez utiliser la Galerie HP pour visualiser et modifier les fichiers image. Vous pouvez imprimer des images ou les envoyer par courrier électronique à votre famille et à vos amis, les charger sur un site Web ou les utiliser pour des projets ludiques ou créatifs grâce à la Galerie HP. Le logiciel HP vous permet d'effectuer toutes ces opérations et bien d'autres encore. Parcourez le logiciel pour une utilisation optimale de l'appareil HP PSC.

Conseil : saviez-vous que vous pouvez envoyer par courrier électronique n'importe quelle photo transférée vers votre ordinateur à partir de l'appareil HP PSC et vers la Galerie HP ? Vous pouvez ainsi partager vos chefs-d'œuvres numériques avec vos proches en toute simplicité !

Si vous souhaitez ouvrir la Galerie HP ultérieurement, ouvrez le Directeur HP et cliquez sur l'icône Galerie HP.

Si vous souhaitez ouvrir la Galerie HP ultérieurement sur un Macintosh, ouvrez le Directeur HP et cliquez sur Galerie HP (OS 9) ou sur Directeur HP dans la station d'accueil et sélectionnez Galerie HP dans la section Gérer et partager du menu Directeur HP (OS X).

4

utilisation des fonctions de copie

L'appareil HP PSC vous permet de réaliser des copies noir et blanc et couleur de haute qualité sur du papier ordinaire. Vous pouvez agrandir ou réduire la taille d'un original afin de l'adapter à un format de papier spécifique, tel que le papier photo 4 x 6 pouces (10 x 15 cm).

Cette section contient les rubriques suivantes :

- **réalisation de copies**, page 25
- **réalisation de travaux de copie spéciaux**, page 26
- **interruption de la copie**, page 28

réalisation de copies

Vous pouvez effectuer des copies à partir du panneau avant de votre appareil HP PSC ou du logiciel Directeur photo et imagerie HP (Directeur HP) sur votre ordinateur. Ces deux méthodes permettent d'accéder aux fonctions de copie. Le logiciel offre néanmoins des fonctions de copie supplémentaires qui ne sont pas disponibles sur le panneau avant.

Tous les paramètres de copie sélectionnés sur le panneau avant sont réinitialisés *deux minutes* après que l'appareil HP PSC a achevé la copie.

Cette section contient les rubriques suivantes :

- **réalisation d'une copie**, page 25
- **réglage de la qualité ou de la vitesse de copie**, page 26
- **définition du nombre de copies**, page 26

réalisation d'une copie

- 1 Placez votre original face à imprimer vers le bas, dans l'angle inférieur gauche de la vitre.
Si vous copiez une photo, placez cette dernière sur la vitre de sorte que le côté long de la photo soit contre le bord inférieur de la vitre. Pour plus d'informations, reportez-vous à la section **chargement d'originaux**, page 11.
- 2 Appuyez sur **Démarrer copie, Noir** ou **Démarrer copie, Couleur**.
En mode qualité Optim, l'appareil HP PSC réalise une copie conforme à votre original.
Conseil : vous pouvez également utiliser les boutons Type papier et Numériser pour effectuer des copies de qualité Rapide ou le bouton Format pour réduire ou agrandir l'original afin de l'ajuster à un format de papier spécifique.
Pour plus d'informations sur ces options, reportez-vous aux rubriques suivantes :
 - **réglage de la qualité ou de la vitesse de copie**, page 26
 - **réduction ou agrandissement d'un original pour l'ajuster au papier chargé**, page 27

réglage de la qualité ou de la vitesse de copie

L'appareil HP PSC effectue les copies automatiquement en mode Optim. Vous pouvez ainsi réaliser des copies de qualité optimale pour tout type de papier. Vous pouvez néanmoins annuler ce paramètre manuellement afin d'effectuer vos copies en mode Rapide. Vous réalisez alors des copies plus rapidement et consommez moins d'encre. Le texte est d'une qualité comparable à celle des copies réalisées en mode Optim ; les graphiques sont cependant de qualité inférieure.

effectuer une copie à partir du panneau avant à l'aide du paramètre rapide

1 Placez votre original face à imprimer vers le bas, dans l'angle inférieur gauche de la vitre.

2 Appuyez sur le bouton **Type de papier** et sélectionnez **Ordinaire**.

Remarque : pour réaliser une copie en mode Rapide, vous devez sélectionner Ordinaire comme Type de papier. Si le Type de papier est défini sur Photo, l'appareil HP PSC effectue systématiquement les copies en mode Optim.

3 Appuyez sur le bouton **Numériser** et maintenez-le enfoncé ; appuyez ensuite sur **Démarrer copie, Noir** ou **Démarrer copie, Couleur**.

définition du nombre de copies

1 Placez votre original face à imprimer vers le bas, dans l'angle inférieur gauche de la vitre.

2 Appuyez sur **Copies** pour augmenter le nombre de copies (jusqu'à 9), puis appuyez sur **Démarrer copie, Noir** ou **Démarrer copie, Couleur**.

réalisation de travaux de copie spéciaux

Outre les fonctions de copie standard, l'appareil HP PSC peut également copier des photos et agrandir ou réduire automatiquement votre original afin de l'adapter à un format de papier spécifique.

Cette section contient les rubriques suivantes :

- **réalisation d'une copie sans bordure 4 x 6 pouces (10 x 15 cm) d'une photo**, page 26
- **réduction ou agrandissement d'un original pour l'ajuster au papier chargé**, page 27

Pour plus d'informations sur les options de copie disponibles dans le Directeur HP, consultez l'**aide photo et imagerie hp** en ligne de votre logiciel.

réalisation d'une copie sans bordure 4 x 6 pouces (10 x 15 cm) d'une photo

Pour obtenir une copie de photo de qualité optimale, placez le papier photo dans le bac d'alimentation, puis appuyez sur le bouton Type de papier pour sélectionner Photo. Pour obtenir une qualité d'impression optimale, vous pouvez également utiliser les cartouches d'impression photo. Les cartouches d'impression photo et tricolores vous permettent d'utiliser six encres différentes. Pour plus d'informations, reportez-vous à la section **utilisation d'une cartouche d'encre photo**, page 36.

- 1 Placez l'original de votre photo face à imprimer vers le bas, dans l'angle inférieur gauche de la vitre.
Positionnez la photo de sorte que son côté long soit contre le bord inférieur de la vitre.

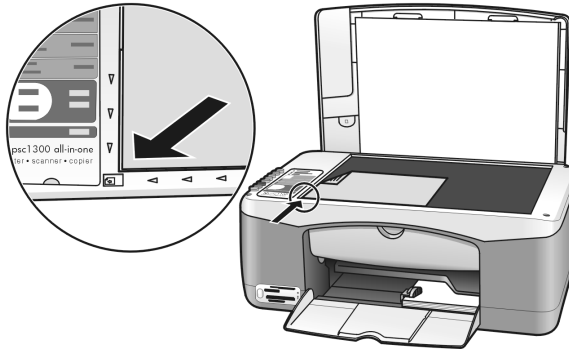

- 2 Chargez le papier photo perforé de format 4 x 6 pouces (10 x 15 cm) face à imprimer vers le bas dans le bac d'alimentation et veillez à ce que que la perforation soit orientée vers vous.
- 3 Si l'original de votre photo ne mesure pas 4 x 6 pouces (10 x 15 cm), appuyez sur le bouton **Format** pour sélectionner **Ajuster à la page**.
L'appareil HP PSC redimensionne alors l'original au format 4 x 6 pouces (10 x 15 cm) pour créer une copie sans bordure.
- 4 Appuyez sur le bouton **Type de papier** pour sélectionner **Photo**.
Cette opération indique à l'appareil HP PSC que vous avez chargé du papier photo dans le bac d'alimentation. Lorsque vous effectuez des impressions sur du papier photo, l'appareil HP PSC copie automatiquement votre original en mode qualité Optim.
- 5 Appuyez sur **Démarrer copie, Noir** ou **Démarrer copie, Couleur**.

réduction ou agrandissement d'un original pour l'ajuster au papier chargé

Utilisez l'option Ajuster à la page lorsque vous souhaitez augmenter ou réduire automatiquement l'original afin d'adapter la copie à la surface d'impression du format de papier chargé dans le bac d'alimentation.

Vous pouvez, par exemple, utiliser l'option Ajuster à la page pour agrandir une petite photo de sorte qu'elle occupe une page entière (comme l'indique l'illustration ci-dessous), réduire un original afin d'éviter que le texte ou les images ne soient rognés au niveau des marges, ou encore, réduire ou agrandir un original pour imprimer une photo 4 x 6 pouces (10 x 15 cm) sans bordure.

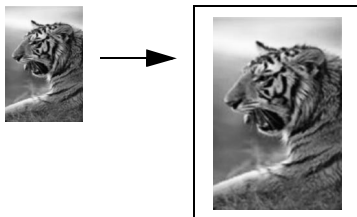

- 1 Assurez-vous que la vitre et l'intérieur du couvercle sont propres.
- 2 Placez votre original face à imprimer vers le bas, dans l'angle inférieur gauche de la vitre.
Si vous copiez une photo, placez cette dernière sur la vitre de sorte que son côté long soit contre le bord inférieur de la vitre, comme illustré ci-dessous.

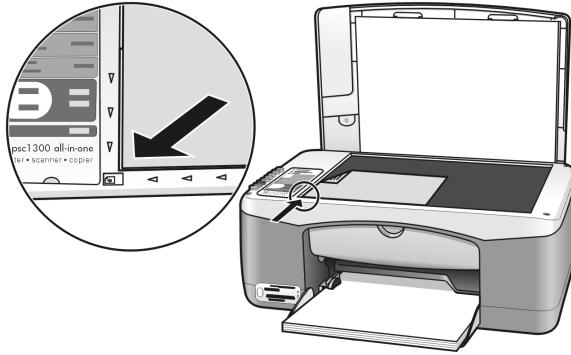

- 3 Appuyez sur le bouton **Format** pour sélectionner **Ajuster à la page**.
- 4 Appuyez sur **Démarrer copie, Noir** ou **Démarrer copie, Couleur**.

interruption de la copie

- ➔ Pour interrompre la copie, appuyez sur **Annuler** sur le panneau avant.
L'appareil HP PSC arrête d'imprimer immédiatement et libère le papier.

5

utilisation des fonctions de numérisation

La numérisation est un procédé permettant de convertir du texte et des images en un format électronique accepté par votre ordinateur. Vous pouvez numériser des photos et des documents texte.

L'image ou le texte numérisé étant au format électronique, vous pouvez le placer dans un logiciel de traitement de texte ou graphique et le modifier pour l'adapter à vos besoins. Vous pouvez effectuer les opérations suivantes :

- Numériser des photos de vos enfants et les envoyer à votre famille par courrier électronique, créer une photothèque de votre maison ou de votre bureau, ou créer un album électronique
- Numériser le texte d'un article dans votre logiciel de traitement de texte et le citer dans un rapport, sans avoir à le saisir de nouveau

Pour utiliser les fonctions de numérisation, l'appareil HP PSC et l'ordinateur doivent être connectés et sous tension. Le logiciel HP PSC doit également être installé et en cours d'exécution sur l'ordinateur avant la numérisation. Pour vérifier que le logiciel HP PSC s'exécute sur un PC équipé de Windows, recherchez l'icône hp psc 1300 series dans la barre des tâches dans le coin inférieur droit de votre écran, à côté de l'horloge. Sur un Macintosh, le logiciel HP PSC s'exécute en permanence.

Vous pouvez démarrer une numérisation à partir de l'ordinateur ou de l'appareil HP PSC. Cette section explique l'utilisation des fonctions de numérisation à partir du panneau avant de l'appareil HP PSC uniquement.

Pour savoir comment numériser à partir de l'ordinateur et ajuster, redimensionner, pivoter, rogner et affiner vos numérisations, reportez-vous à l'**aide du logiciel Photo et imagerie HP** livrée avec votre logiciel.

Remarque : la lumière directe du soleil sur l'appareil HP PSC ou la présence de lampes halogènes à proximité peut affecter la qualité des images numérisées.

Remarque : une numérisation à haute résolution (600 dpi ou plus) exige un espace disque important. Si l'espace disque disponible est insuffisant, le système peut se bloquer.

Cette section contient les rubriques suivantes :

- **numérisation d'un original**, page 29
- **arrêt de la numérisation**, page 30

numérisation d'un original

- 1 Placez votre original face à imprimer vers le bas, dans l'angle inférieur gauche de la vitre.
- 2 Appuyez sur **Numériser**.
Un aperçu de l'image à numériser s'affiche dans la fenêtre Numérisation HP de votre ordinateur ; vous pouvez y modifier l'image.

Pour obtenir plus d'informations sur la modification d'une prévisualisation d'image, reportez-vous à l'**aide du logiciel Photo et imagerie HP**, livrée avec votre logiciel.

- 3 Apportez toutes les modifications souhaitées à l'image prévisualisée dans la fenêtre **Numérisation HP**. Lorsque vous avez terminé, cliquez sur **Accepter**.

L'appareil HP PSC envoie le résultat de la numérisation vers la Galerie Photo et imagerie HP (Galerie HP), qui ouvre et affiche automatiquement l'image.

La Galerie HP propose de nombreux outils vous permettant de modifier votre image numérisée. Vous pouvez améliorer la qualité globale de l'image en ajustant la luminosité, le contraste, la nuance des couleurs ou la saturation. Vous pouvez également rogner, recadrer ou redimensionner l'image.

Une fois que l'image numérisée ressemble exactement à ce que vous souhaitez, vous pouvez l'ouvrir dans une autre application, l'envoyer par courrier électronique, l'enregistrer sous un nom de fichier ou l'imprimer. Pour obtenir plus d'informations sur l'utilisation de la Galerie HP, reportez-vous à l'**aide du logiciel Photo et imagerie HP**, livrée avec votre logiciel.

arrêt de la numérisation

- ➔ Pour arrêter la numérisation, appuyez sur **Annuler** sur le panneau avant.

6

entretien de votre appareil hp psc

L'appareil HP PSC requiert un minimum d'entretien. N'hésitez pas de temps en temps à nettoyer la vitre et l'intérieur du capot pour en retirer la poussière et garantir ainsi la netteté des copies et des numérisations. Vous pouvez également quand c'est nécessaire remplacer, aligner ou nettoyer les cartouches d'encre. Cette section fournit des instructions permettant de maintenir l'appareil HP PSC dans un état de fonctionnement optimal. Mettez en application ces simples procédures d'entretien aussi souvent que nécessaire.

Cette section contient les rubriques suivantes :

- **nettoyage de la vitre**, page 31
- **nettoyage du couvercle**, page 31
- **nettoyage de l'extérieur**, page 32
- **entretien des cartouches d'encre**, page 32
- **bruits d'auto-entretien**, page 40

nettoyage de la vitre

Une vitre sale (empreintes, taches, cheveux, etc.) ralentit les performances et affecte la précision de certaines fonctions, telles que Ajuster à la page.

- 1 Mettez l'appareil HP PSC hors tension, débranchez le cordon d'alimentation et soulevez le couvercle.
- 2 Nettoyez la vitre avec un tissu doux ou une éponge légèrement humidifiée avec un nettoyeur de verre non abrasif.

Attention ! N'utilisez pas de liquide abrasif, d'acétone, de benzène ou de tétrachlorure de carbone sur la vitre : ces produits risqueraient de l'endommager. Ne versez et ne vaporisez pas de liquide directement sur la vitre. Ils peuvent s'infiltrer sous la vitre et endommager l'appareil HP PSC.

- 3 Essuyez la vitre avec une peau de chamois ou une éponge de cellulose pour éviter les traces.

nettoyage du couvercle

Des résidus peuvent s'accumuler sur le support blanc interne situé sous le capot de l'appareil HP PSC. Cela peut poser des problèmes pendant les opérations de numérisation ou de copie.

- 1 Mettez l'appareil HP PSC hors tension, débranchez le cordon d'alimentation et soulevez le couvercle.
- 2 Nettoyez le support blanc interne avec un tissu doux ou une éponge légèrement humidifiée avec du savon doux et de l'eau chaude.
- 3 Lavez délicatement l'intérieur du couvercle pour détacher les résidus. Évitez de frotter trop énergiquement.

- 4 Essayez-le avec une peau de chamois ou un tissu doux.
Attention ! N'utilisez pas d'essuie-tout, vous risqueriez de rayer l'intérieur du capot.
- 5 Si le support n'est pas suffisamment propre, répétez les étapes précédentes en utilisant de l'alcool isopropylique et essuyez bien le support avec un tissu humide pour éliminer les résidus d'alcool.

nettoyage de l'extérieur

À l'aide d'un chiffon doux ou d'une éponge légèrement humidifiée, enlevez la poussière, les empreintes et les taches du boîtier. L'intérieur de l'appareil HP PSC ne nécessite pas de nettoyage. Eloignez tout liquide afin de ne rien renverser à l'intérieur de l'appareil HP PSC ou sur le panneau avant.

entretien des cartouches d'encre

Pour maintenir une qualité d'impression optimale sur votre HP PSC, vous devrez mettre en application des procédures de maintenance simples.

Cette section contient les rubriques suivantes :

- **vérification des niveaux d'encre**, page 32
- **impression d'un rapport d'auto-test**, page 33
- **manipulation des cartouches d'encre**, page 33
- **remplacement des cartouches d'encre**, page 34
- **utilisation d'une cartouche d'encre photo**, page 36
- **utilisation d'une protection de cartouche d'encre**, page 36
- **alignement des cartouches d'encre**, page 37
- **nettoyage des contacts des cartouches d'encre**, page 39

vérification des niveaux d'encre

Vous pouvez facilement vérifier le niveau d'encre pour estimer le temps restant avant le remplacement d'une cartouche d'encre. Cette opération permet de voir approximativement la quantité d'encre encore disponible dans les cartouches. La vérification des niveaux d'encre ne peut être effectuée qu'à partir du Directeur Photo et imagerie HP (Directeur HP).

pour vérifier le niveau d'encre pour les utilisateurs Windows

- 1 A partir du **Directeur HP**, sélectionnez **Paramètres**, **Paramètres d'impression** puis **Boîte à outils de l'imprimante**.
- 2 Cliquez sur l'onglet **Niveau d'encre estimé**.
Les niveaux d'encre estimés apparaissent pour les cartouches.

pour vérifier le niveau d'encre pour les utilisateurs Macintosh

- 1 A partir du **Directeur HP**, sélectionnez **Paramètres**, puis **Entretien de l'imprimante**.
- 2 Si la boîte de dialogue **Sélectionner l'imprimante** s'ouvre, sélectionnez votre appareil HP PSC, puis cliquez sur **Utilitaires**.

3 Dans la liste, sélectionnez **Niveau d'encre**.

Les niveaux d'encre estimés apparaissent pour les cartouches.

impression d'un rapport d'auto-test

En cas de problèmes d'impression, imprimez un rapport d'auto-test avant de remplacer les cartouches d'encre.

1 Appuyez sur le bouton **Annuler** et maintenez-le enfoncé.

2 Appuyez sur **Copier, Couleur**.

L'appareil HP PSC imprime un rapport d'auto-test indiquant peut-être la source des problèmes que vous rencontrez.

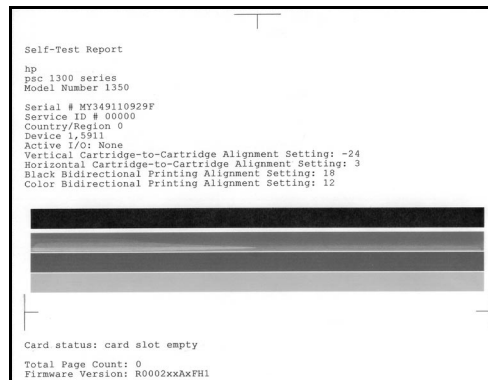

Zones de
couleur

3 Vérifiez les zones de couleur à la recherche de lignes striées ou blanches.

- L'absence d'une zone de couleur peut indiquer que la cartouche d'encre trichromique est vide. Vous devez peut-être nettoyer ou remplacer vos cartouches d'encre.
- Des stries peuvent révéler une obstruction des buses ou une souillure des contacts. Vous devez peut-être nettoyer les cartouches d'encre. *Ne les nettoyez pas à l'alcool.*

Reportez-vous à la rubrique **remplacement des cartouches d'encre**, page 34 pour plus d'informations sur le remplacement des cartouches d'encre et à la rubrique **nettoyage des contacts des cartouches d'encre**, page 39 pour plus d'informations concernant le nettoyage des cartouches d'encre.

manipulation des cartouches d'encre

Avant de remplacer une cartouche d'encre, vous devez connaître le nom des différentes pièces et savoir comment les manipuler.

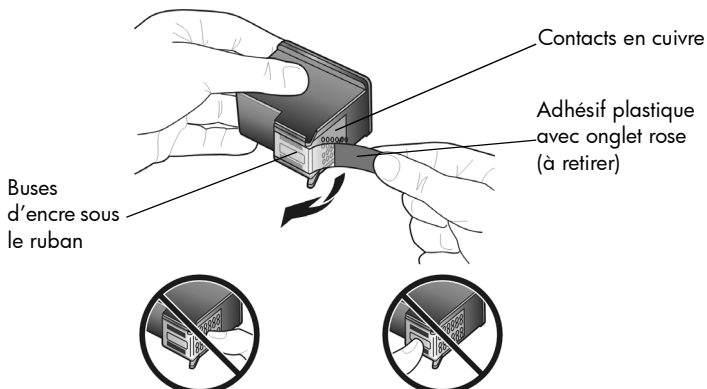

Ne touchez ni les contacts en cuivre, ni les buses d'encre.

remplacement des cartouches d'encre

Lorsqu'il faut remplacer les cartouches d'encre, l'appareil HP PSC vous l'indique. Remplacez les cartouches d'encre lorsque le texte imprimé est pâle ou si vous rencontrez des problèmes de qualité d'impression liés aux cartouches.

Pour plus d'informations concernant la commande de cartouches d'encre de remplacement, reportez-vous à la section **commande de cartouches d'encre** sur la troisième de couverture.

- 1 Mettez l'appareil HP PSC sous tension puis abaissez le bac d'alimentation pour accéder à la porte d'accès au chariot d'impression.
- 2 Ouvrez la porte d'accès au chariot d'impression en abaissant la poignée. Le chariot d'impression se déplace vers le centre de l'appareil HP PSC.

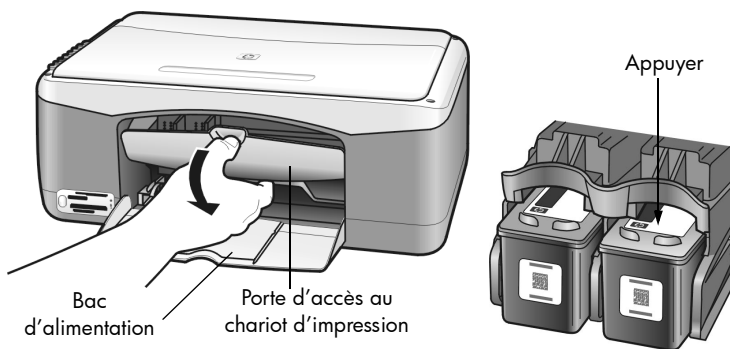

- 3 Lorsque le chariot s'arrête, appuyez sur la cartouche d'encre pour la libérer, puis tirez-la vers vous pour l'extraire de son logement.

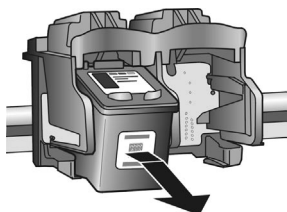

Remarque : il est normal de voir de l'encre accumulée dans les logements des cartouches.

- 4 Retirez la nouvelle cartouche d'impression de son emballage en prenant garde de ne toucher que l'onglet en plastique rose brillant. Retirez délicatement l'adhésif plastique pour découvrir les buses.

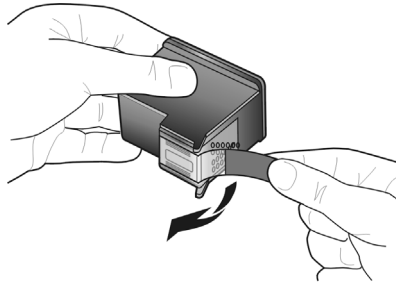

Attention ! Ne touchez ni les contacts en cuivre, ni les buses d'encre.

Une fois que vous avez retiré l'adhésif plastique, installez la cartouche immédiatement pour éviter que l'encre ne sèche dans les buses.

- 5 Tenez la cartouche d'encre noire avec le logo HP vers le haut. Insérez-la, en l'inclinant légèrement, dans le côté *droit* du chariot d'impression. Appuyez fermement jusqu'à ce que la cartouche d'encre se mette en place.

Attention ! N'essayez pas d'enfoncer la cartouche tout droit dans le logement. Elle doit être légèrement inclinée pendant que vous l'insérez.

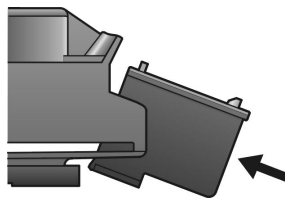

- 6 Tenez la cartouche d'encre trichromique avec le logo HP vers le haut. Insérez-la, en l'inclinant légèrement, dans le côté *gauche* du chariot d'impression.

Appuyez fermement jusqu'à ce que la cartouche d'encre se mette en place.

Attention ! N'essayez pas d'enfoncer la cartouche tout droit dans le logement. Elle doit être légèrement inclinée pendant que vous l'insérez.

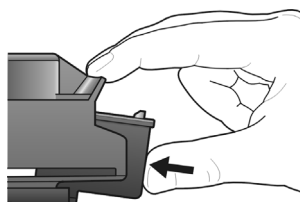

Remarque : vous devez installer les *deux* cartouches d'encre pour que votre appareil HP PSC fonctionne.

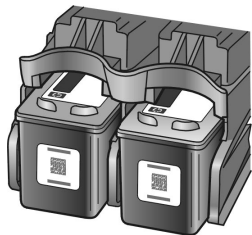

Vous pouvez également vous reporter à l'étiquette placée à l'intérieur de la porte d'accès au chariot d'impression pour obtenir des informations sur l'installation des cartouches d'encre.

- 7 Fermez la porte d'accès au chariot d'impression. Dans les quelques minutes qui suivent, une page d'alignement des cartouches d'encre s'imprime. Vous devez aligner les cartouches d'encre.
Pour plus d'informations sur l'alignement des cartouches d'encre, reportez-vous à la section **alignement des cartouches d'encre**, page 37.

utilisation d'une cartouche d'encre photo

Vous pouvez optimiser la qualité des photos que vous imprimez sur l'appareil HP PSC en achetant une cartouche d'impression photo. Retirez la cartouche d'encre noire et remplacez-la par une cartouche photo. Une fois la cartouche d'encre trichromique et la cartouche photo installées, vous disposez d'un système à six encres, vous assurant ainsi une meilleure qualité d'impression photo. Lorsque vous souhaitez imprimer des documents texte classiques, réinstallez la cartouche d'encre noire. Utilisez une protection pour conserver votre cartouche d'encre en toute sécurité lorsque vous ne l'utilisez pas. Reportez-vous à la rubrique **utilisation d'une protection de cartouche d'encre**, page 36 pour plus d'informations concernant l'utilisation de la protection de cartouche d'encre et à la rubrique **remplacement des cartouches d'encre**, page 34 pour des informations sur le remplacement des cartouches.

Pour plus d'informations sur l'achat d'une cartouche photo, reportez-vous à la section **commande de cartouches d'encre** sur la 3^{ème} de couverture.

utilisation d'une protection de cartouche d'encre

Pour l'achat d'une cartouche d'encre photo, une protection de cartouche d'encre vous est offerte. La protection de cartouche d'encre est conçue pour préserver la cartouche en sécurité lorsque celle-ci n'est pas utilisée. Elle permet également d'éviter que l'encre ne sèche. Lorsque vous retirez une cartouche d'encre de l'appareil HP PSC, conservez-la dans sa protection.

- ➔ Pour insérer une cartouche d'encre dans sa protection, faites-la glisser légèrement en biais pour la placer correctement dans son emplacement.

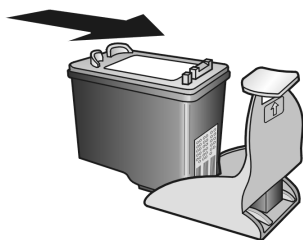

- ➔ Pour extraire la cartouche d'encre de sa protection, appuyez fermement et vers l'arrière sur la partie supérieure de la protection afin de libérer la cartouche d'encre, puis retirez-la de la protection.

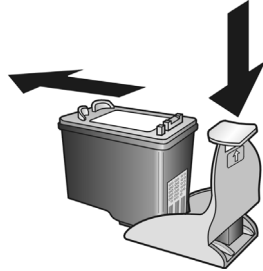

alignement des cartouches d'encre

Lorsque vous avez installé ou remplacé une cartouche d'encre, l'appareil HP PSC imprime automatiquement une feuille d'alignement des cartouches. Cela peut prendre quelques instants. Vous pouvez également aligner les cartouches d'encre à tout moment, à partir du Directeur HP. Pour plus d'informations concernant l'accès au Directeur HP, reportez-vous à la rubrique **utilisation de l'appareil hp psc avec un ordinateur**, page 6. L'alignement des cartouches d'encre garantit une sortie de haute qualité.

pour aligner les cartouches d'encre après l'installation d'une nouvelle cartouche

- 1 Placez la feuille d'alignement des cartouches face à imprimer vers le bas, dans l'angle inférieur gauche de la vitre. Assurez-vous que le haut de la feuille est bien orienté vers la gauche comme l'indique l'illustration ci-dessous.

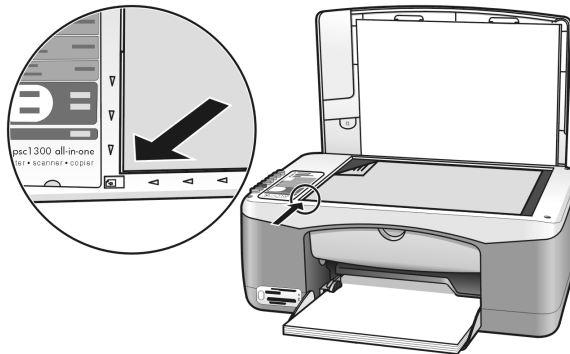

- 2 Appuyez sur **Numériser**.
L'appareil HP PSC procède à l'alignement des cartouches d'encre.

Remarque : pendant toute la durée de la procédure d'alignement, le voyant du bouton clignote. L'opération dure environ 30 secondes.

pour aligner des cartouches d'encre à partir du directeur hp pour les utilisateurs de Windows

- 1 A partir du **Directeur HP**, sélectionnez **Paramètres**, **Paramètres d'impression** puis **Boîte à outils de l'imprimante**.
- 2 Cliquez sur l'onglet **Services du périphérique**.
- 3 Cliquez sur **Aligner les cartouches d'impression**.
Une page d'alignement des cartouches d'encre est imprimée.
- 4 Placez la feuille d'alignement des cartouches face à imprimer vers le bas, dans l'angle inférieur gauche de la vitre. Assurez-vous que le haut de la feuille est bien orienté vers la gauche comme l'indique l'illustration ci-dessous.

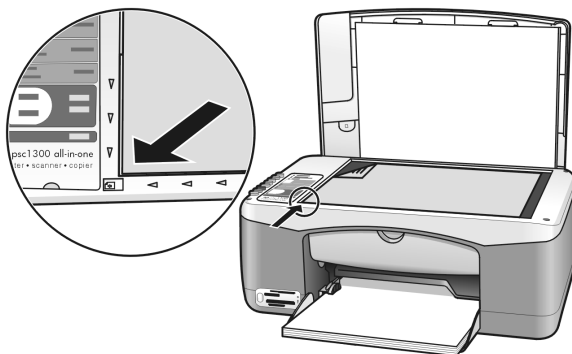

- 5 Appuyez sur **Numériser**.
L'appareil HP PSC procède à l'alignement des cartouches d'encre.

Remarque : pendant toute la durée de la procédure d'alignement, le voyant du bouton clignote. L'opération dure environ 30 secondes.

pour aligner des cartouches d'encre à partir du directeur hp pour les utilisateurs de Macintosh

- 1 A partir du **Directeur HP**, sélectionnez **Paramètres**, puis **Entretien de l'imprimante**.
- 2 Si la boîte de dialogue **Sélectionner l'imprimante** s'ouvre, sélectionnez votre appareil HP PSC, puis cliquez sur **Utilitaires**.
- 3 Dans la liste, sélectionnez **Etalonner**.
- 4 Cliquez sur **Aligner**.
L'appareil HP PSC imprime une feuille d'alignement de cartouche. Cela peut prendre quelques instants.
- 5 Placez la feuille d'alignement des cartouches face à imprimer vers le bas, dans l'angle inférieur gauche de la vitre. Assurez-vous que le haut de la feuille est bien orienté vers la gauche.

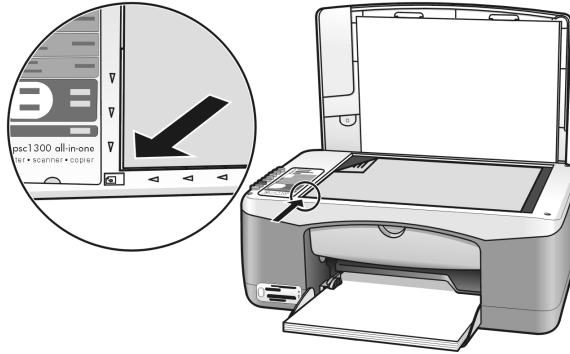

- 6** Appuyez sur **Numériser**.
L'appareil HP PSC procède à l'alignement des cartouches d'encre.

Remarque : pendant toute la durée de la procédure d'alignement, le voyant du bouton clignote. L'opération dure environ 30 secondes.

nettoyage des contacts des cartouches d'encre

Nettoyez les contacts des cartouches d'encre uniquement si le rapport d'auto-test présente des stries.

Attention ! Ne retirez pas les deux cartouches d'encre en même temps. Retirez et nettoyez les cartouches d'encre une par une.

Rassemblez les éléments suivants et gardez-les à portée de main :

- Des éponges en mousse bien sèches, un chiffon non pelucheux ou toute autre matière ne se décomposant pas et dont les fibres ne se détachent pas.
- De l'eau distillée, filtrée ou en bouteille (l'eau du robinet peut contenir des impuretés qui risquent d'endommager les cartouches d'encre).

Attention ! N'utilisez pas de nettoyeurs à platine ou d'alcool pour nettoyer les contacts des cartouches d'encre. Cela risquerait d'abîmer la cartouche d'encre ou l'appareil HP PSC.

- 1** Mettez l'appareil HP PSC sous tension et ouvrez la porte d'accès au chariot d'impression.
Le chariot d'impression se déplace vers le centre.
- 2** Une fois que le charriot d'impression se trouve au centre, débranchez le cordon d'alimentation à l'arrière de l'appareil HP PSC.
- 3** Appuyez sur la cartouche d'encre pour la libérer et dégagez-la de son logement.
- 4** Vérifiez que les contacts de la cartouche d'encre ne contiennent pas de dépôt d'encre ou de saleté.
- 5** Imbibez une éponge en mousse propre ou un chiffon non pelucheux d'eau distillée et essorez bien.
- 6** Tenez la cartouche d'encre par les côtés.
- 7** Nettoyez uniquement les contacts. Ne nettoyez pas les buses.

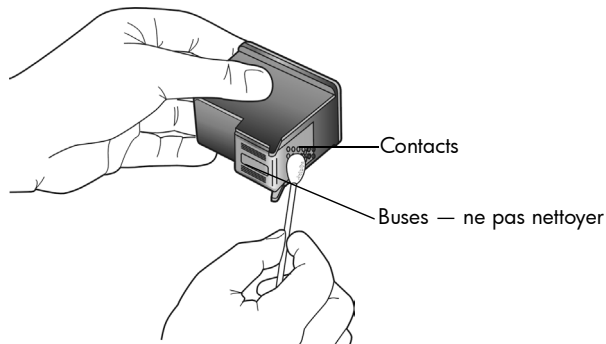

- 8 Remettez en place la cartouche d'encre dans le support.
- 9 Renouvelez l'opération pour l'autre cartouche si nécessaire.
- 10 Fermez la porte et branchez l'appareil HP PSC.
Comme à chaque fois que vous retirez une cartouche d'impression de son support, l'appareil HP PSC imprime automatiquement une feuille d'alignement des cartouches.
- 11 Placez la feuille d'alignement des cartouches face à imprimer vers le bas, dans l'angle inférieur gauche de la vitre. Assurez-vous que le haut de la feuille est bien orienté vers la gauche comme l'indique l'illustration ci-dessous.

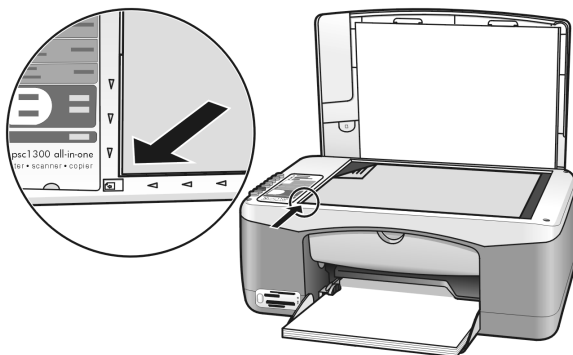

- 12 Appuyez sur **Numériser**.
L'appareil HP PSC procède à l'alignement des cartouches d'encre.
Remarque : pendant toute la durée de la procédure d'alignement, le voyant du bouton clignote. L'opération dure environ 30 secondes.

bruits d'auto-entretien

Tout au long de sa vie, l'appareil peut produire divers bruits mécaniques. Ces bruits sont normaux et font partie de l'entretien automatique de l'appareil.

7

assistance pour l'appareil hp psc 1300 series

Hewlett-Packard offre une assistance téléphonique et par Internet pour votre appareil HP PSC.

Cette section contient les rubriques suivantes :

- **obtention d'assistance et d'autres informations à partir d'Internet**, page 41
- **assistance clientèle hp**, page 41
- **conditionnement de l'appareil hp psc avant expédition**, page 44
- **centre de distribution hp**, page 45

Si aucune des documentations (imprimée et en ligne) fournies avec votre appareil ne vous apporte la réponse que vous recherchez, contactez l'un des services d'assistance HP répertoriés dans les sections suivantes. Certains services d'assistance ne sont disponibles qu'aux Etats-Unis et au Canada, tandis que d'autres sont disponibles dans un grand nombre de pays/régions répartis dans le monde entier. Si la liste n'indique aucun numéro de service d'assistance pour votre pays/région, demandez conseil au revendeur agréé HP le plus proche.

obtention d'assistance et d'autres informations à partir d'Internet

Si vous disposez d'un accès à Internet, vous pouvez obtenir de l'aide à partir du site Web HP à l'adresse suivante :

www.hp.com/support

Vous y trouverez une assistance technique, des pilotes, des fournitures et des informations relatives aux commandes.

assistance clientèle hp

L'appareil HP PSC peut vous être fourni avec des logiciels d'autres sociétés. Si vous rencontrez des problèmes avec l'un de ces logiciels, vous obtiendrez une assistance technique de meilleure qualité en vous adressant directement aux experts de ces éditeurs de logiciels.

Avant de contacter l'assistance clientèle HP, effectuez les opérations suivantes.

- 1 Assurez-vous que :
 - a. L'appareil HP PSC est branché et sous tension.
 - b. Les cartouches d'impression spécifiées sont correctement installées.
 - c. Le papier recommandé est correctement chargé dans le bac d'alimentation.
- 2 Réinitialisez votre appareil HP PSC :
 - a. Mettez l'appareil HP PSC hors tension à partir du bouton **Activer/Reprendre** sur le panneau avant.
 - b. Vous avez débranché le cordon d'alimentation situé à l'arrière de l'appareil HP PSC,
 - c. Rebranchez-le.
 - d. Mettez l'appareil HP PSC sous tension à l'aide du bouton **Activer/Reprendre**.
- 3 Pour plus d'informations, consultez le site Web HP à l'adresse suivante :
www.hp.com/support

- 4 Si le problème persiste et que vous souhaitez en parler à un technicien de l'Assistance clientèle HP, procédez comme suit :
 - Gardez à disposition le nom spécifique de l'appareil HP PSC, tel qu'il apparaît sur le produit.
 - Soyez prêt à communiquer le numéro de série et l'identificateur de service de l'appareil. Pour connaître le numéro de série et l'identificateur de service de votre appareil, imprimez un rapport d'auto-test, lequel vous fournira ces informations. Pour imprimer un rapport d'auto-test, appuyez sur le bouton **Annuler** et maintenez-le enfoncé tout en appuyant sur le bouton **Démarrer copie, Couleur**.
 - Soyez prêt à décrire votre problème en détail.
- 5 Appelez l'assistance clientèle HP. Tenez-vous à proximité de l'appareil HP PSC au moment de l'appel.

appel aux Etats-Unis pendant la période de garantie

Appelez le 1-800-HP-INVENT. L'assistance téléphonique aux Etats-Unis est disponible en anglais et en espagnol 24 heures sur 24 et 7 jours sur 7 (jours et heures d'assistance sujets à modification sans préavis). Ce service est gratuit pendant dans la durée de la garantie. Des frais seront imputés au-delà de la période de garantie.

appel de l'assistance clientèle HP Japon

カスタマケアセンター 連絡先

TEL : 0570-000511 (携帯電話・PHS からは : 03-3335-9800)
FAX : 03-3335-8338

- 電話番号受付時間 : 平日 9:00 ~ 17:00
土曜日 / 日曜日 10:00 ~ 17:00
(祝祭日、1月1日 ~ 3日を除く)

- FAX によるお問い合わせは、ご質問内容とともに、ご連絡先、弊社製品名、接続コンピュータ名をご記入ください。

appel dans un autre pays

Les numéros indiqués ci-dessous sont ceux en vigueur à la mise sous presse de ce guide. Pour obtenir une liste mise à jour de tous les numéros d'assistance clientèle HP dans le monde, consultez le site Web HP à l'adresse suivante et sélectionnez votre pays, votre région ou votre langue :

www.hp.com/support

Vous pouvez appeler un centre d'assistance HP dans les pays ou régions indiqués ci-après. Si votre pays/région ne figure pas dans la liste, contactez votre revendeur ou le bureau d'assistance et de vente HP le plus proche pour savoir comment obtenir l'assistance dont vous avez besoin.

Ce service est gratuit pendant la période de garantie, à l'exception des frais d'appel longue distance. Dans certains cas, nous pouvons vous demander d'acquitter une somme forfaitaire.

Pour obtenir une assistance téléphonique en Europe, consultez les informations et les conditions de l'assistance téléphonique dans votre pays/région. Celles-ci sont disponibles sur le site Web suivant :

www.hp.com/support

Vous pouvez également faire appel à votre revendeur ou contacter HP au numéro de téléphone indiqué dans ce guide.

Dans un effort constant d'amélioration de notre service d'assistance par téléphone, nous vous recommandons de visiter régulièrement notre site Web pour obtenir de nouvelles informations concernant les services et la livraison.

pays/région	assistance technique hp	pays/région	assistance technique hp
Afrique du Sud (République d'Afrique du Sud)	086 000 1030	Japon	0570 000 511 +81 3 3335 9800
Afrique du Sud, hors de la république	+27-11 258 9301	Jordanie	+971 4 883 8454
Algérie ¹	+213(0)61 56 45 43	Koweït	+971 4 883 8454
Allemagne (0,12 euro/min)	+49 (0) 180 5652 180	Liban	+971 4 883 8454
Arabie Saoudite	+966 800 897 1444	Luxembourg (français)	900 40 006
Argentine	(54)11-4778-8380 0-810-555-5520	Luxembourg (allemand)	900 40 007
Australie	+61 3 8877 8000 1902 910 910	Malaisie	1-800-805405
Autriche	+43 (0) 820 87 4417	Maroc ¹	+212 224 047 47
Bahrein (Dubai)	+973 800 728	Mexique	01-800-472-6684
Belgique (flamand)	+32 (0) 70 300 005	Mexique (Mexico)	5258-9922
Belgique (français)	+32 (0) 70 300 004	Norvège	+47 815 62 070
Bolivie	800-100247	Nouvelle-Zélande	0800 441 147
Brésil (Sao Paulo)	(11) 3747 7799	Oman	+971 4 883 8454
Brésil (autres villes)	0800 157751	Palestine	+971 4 883 8454
Canada pendant la période de garantie	(905) 206 4663	Panama	001-800-7112884
Canada après la période de garantie (facturation par appel)	1-877-621-4722	Pays-Bas (0,10 euro/min)	0900 2020 165
Caraiïbes et Amérique centrale	1-800-711-2884	Pérou	0-800-10111
Chili	800-360-999	Philippines	632-867-3551
Chine	86-21-38814518 8008206616	Pologne	+48 22 865 98 00
Colombie	9-800-114-726	Porto Rico	1-877-232-0589
Corée	+82 1588 3003	Portugal	+351 808 201 492
Costa Rica	0-800-011-0524	Qatar	+971 4 883 8454
Danemark	+45 70202845	République tchèque	+42 (0) 2 6130 7310
Egypte	+20 02 532 5222	Roumanie	+40 1 315 44 42
Emirats Arabes Unis	+971 4 883 845	Royaume-Uni	+44 (0) 870 010 4320
Equateur (Andinatel)	999119+1-800-7112884	Russie, Moscou	+7 095 797 3520
Equateur (Pacifitel)	1-800-225528+1-800-7112884	Russie, St. Pétersbourg	+7 812 346 7997

pays/région	assistance technique hp	pays/région	assistance technique hp
Espagne	+34 902 010 059	Singapour	(65) 272-5300
Europe (anglais)	+44 (0) 207 512 5202	Slovaquie	+ 421 2 6820 8080
Finlande	+358 (0) 203 66 767	Suède	+46 (0)77 120 4765
France (0,34 euro/min)	+33 (0) 892 6960 22	Suisse ² (0,08 CHF/min pendant les heures de pointe ; 0,04 CHF/min en dehors des heures de pointe)	+41 (0) 848 672 672
Grèce	+30 10 6073 603	Taiwan	+886-2-2717-0055 0800 010 055
Guatemala	1800-995-5105	Thaïlande	+66 (2) 661 4000
Hong-Kong	+85 (2) 3002 8555	Tunisie ¹	+216 1 891 222
Hongrie	+36 (0) 1 382 1111	Turquie	+90 216 579 7171
Inde	1-600-112267 91 11 682 6035	Ukraine	+7 (380-44) 490-3520
Indonésie	62-21-350-3408	Venezuela	01-800-4746.8368
Irlande	+353 1890 923902	Venezuela (Caracas)	(502) 207-8488
Israël	+972 (0) 9 803 4848	Viêtnam	84-8-823-4530
Italie	+39 848 800 871	Yémen	+971 4 883 8454

1 Ce centre d'appels prend en charge les clients francophones appelant des pays suivants : Maroc, Tunisie et Algérie.

2 Ce centre d'appels prend en charge les clients francophones, germanophones et italo-phones appelant de Suisse.

appel en Australie après la période de garantie

Si votre appareil n'est pas sous garantie, vous pouvez appeler le 03 8877 8000. Une somme hors garantie par incident de 27,50 \$ (TPS comprise) sera facturée sur votre carte de crédit. Vous pouvez également appeler le 1902 910 910 (27,50 \$ facturés à votre compte téléphonique) de 9 heures à 17 heures, du lundi au vendredi. Les tarifs et horaires peuvent être modifiés sans préavis.

conditionnement de l'appareil hp psc avant expédition

Si, après avoir contacté le centre d'assistance clientèle HP ou être retourné au point de vente de votre appareil HP PSC, il vous est demandé de renvoyer ce dernier, suivez les étapes ci-dessous relatives à la mise hors tension et au conditionnement pour ne pas endommager votre appareil.

Remarque : lors du transport de votre appareil HP PSC, assurez-vous que les cartouches d'impression ont été retirées, que le HP PSC a été correctement arrêté à l'aide du bouton Activer/Reprendre et que vous avez laissé au chariot d'impression le temps de se mettre en position de repos et au scanner de s'immobiliser.

- 1 Mettez l'appareil HP PSC sous tension.
Ignorez les étapes 1 à 7 si votre appareil HP PSC ne peut pas être mis sous tension. Vous ne pouvez pas retirer les cartouches d'impression. Passez à l'étape 8.
- 2 Ouvrez la porte d'accès au chariot de l'imprimante.
Le chariot d'impression se déplace vers le centre de l'appareil HP PSC.

- 3 Retirez les cartouches d'impression. Pour plus d'informations sur le retrait des cartouches d'impression, reportez-vous à la section **remplacement des cartouches d'encre**, page 34.
Attention ! Retirez les deux cartouches d'impression. Le non-respect de cette procédure risque d'endommager l'appareil HP PSC.
- 4 Placez les cartouches d'impression dans un sac fermé hermétiquement pour qu'elles ne sèchent pas et conservez-les dans un endroit approprié. Ne les envoyez pas avec l'appareil HP PSC, à moins que l'agent de l'assistance clientèle HP que vous avez contacté ne vous le demande.
- 5 Fermez la porte d'accès au chariot d'impression.
- 6 Attendez que le chariot d'impression se soit immobilisé en position de repos, sur la gauche de l'appareil HP PSC. Cette opération peut prendre quelques secondes.
- 7 Mettez l'appareil HP PSC hors tension.
- 8 Emballez l'appareil HP PSC dans son emballage d'origine ou dans l'emballage de l'appareil de rechange, le cas échéant.

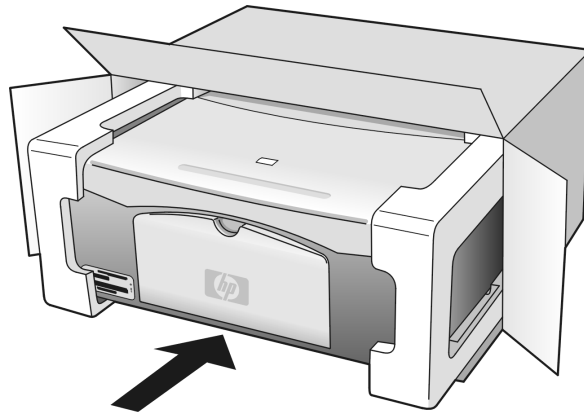

Si vous ne possédez pas l'emballage d'origine, utilisez un emballage approprié. Les détériorations subies lors du transport et/ou résultant de l'utilisation d'un emballage inapproprié ne sont pas couvertes par la garantie.

- 9 Placez l'étiquette de retour à l'extérieur de l'emballage.
- 10 Placez les éléments suivants dans l'emballage :
 - une brève description de la panne pour le personnel qualifié (des échantillons montrant les problèmes de qualité d'impression peuvent être utiles),
 - une copie du bordereau de vente ou toute autre preuve d'achat établissant la période de couverture de la garantie,
 - vos nom et adresse ainsi que le numéro de téléphone où vous pouvez être joint pendant la journée.

centre de distribution hp

Pour commander un logiciel HP PSC, une copie papier du Guide de référence, un poster d'installation ou d'autres pièces de rechange remplaçables par le client, appelez l'un des numéros suivants :

- Aux Etats-Unis et au Canada, appelez le 1-800-HP-INVENT (1-800-474-6836).
- En Amérique latine, appelez le numéro correspondant à votre pays/région (voir la section **appel dans un autre pays**, page 42).
- Dans d'autres pays ou régions, consultez le site Web à l'adresse suivante :
www.hp.com/support

Votre appareil HP PSC est fourni avec une garantie limitée, laquelle est décrite dans cette section. Vous y trouverez également des informations vous permettant de bénéficier de la garantie et de mettre à jour votre garantie standard.

Cette section contient les rubriques suivantes :

- **durée de la garantie limitée**, page 47
- **service de garantie**, page 47
- **extensions de la garantie**, page 47
- **retour de votre appareil hp psc pour réparation**, page 48
- **déclaration de garantie globale limitée de hewlett-packard**, page 48

durée de la garantie limitée

Durée de la garantie limitée (matériel et main d'œuvre) : 1 an

Durée de la garantie limitée (CD) : 90 jours

Durée de la garantie limitée (cartouches d'impression) : jusqu'à ce que l'encre HP soit épuisée ou que la date de fin de garantie imprimée sur la cartouche ait été atteinte, suivant ce qui arrive en premier.

Remarque : les services décrits dans les sections **service express** et **extensions de la garantie** ci-dessous peuvent ne pas être disponibles dans toutes les régions.

service de garantie

service express

Pour bénéficier du service de réparation express de HP, le client doit d'abord contacter un bureau de vente et d'assistance HP ou un Centre d'assistance clientèle HP qui lui fournira des services de dépannage de base. Pour connaître la procédure à suivre avant d'appeler l'Assistance clientèle, reportez-vous à la section **assistance clientèle hp**, page 41.

Si seule une pièce pouvant être remplacée par le client doit être changée, celle-ci pourra être expédiée au client. Dans ce cas, HP prendra en charge les frais d'expédition, ainsi que les taxes douanières et autres, et fournira au client l'assistance téléphonique nécessaire pour le remplacement de ladite pièce. HP prendra également à sa charge les frais d'expédition, les taxes douanières et autres afférents au renvoi de toute pièce que le client devrait effectuer à la demande de HP.

Le Centre d'assistance clientèle HP peut diriger le client vers un prestataire de service agréé HP habilité à réparer l'appareil.

extensions de la garantie

Grâce au service HP SUPPORTPACK, vous pouvez prolonger votre garantie standard pour une durée totale de trois ans. La période de garantie commence à compter de la date d'achat du produit et le pack doit être acheté dans les 180 jours suivant l'achat du produit. Si, au cours de votre appel au service d'assistance technique, il s'avère que votre produit doit être remplacé, HP vous expédiera gratuitement le produit de rechange le jour ouvrable suivant. Ce service est disponible uniquement aux Etats-Unis.

Pour plus d'informations, appelez le 1-888-999-4747 ou consultez le site Web HP à l'adresse suivante :

www.hp.com/go/hpsupportpack

En dehors des Etats-Unis, appelez votre Centre d'assistance clientèle HP local. Pour obtenir la liste des numéros d'assistance clientèle dans le monde, reportez-vous à la section **appel dans un autre pays**, page 42.

retour de votre appareil hp psc pour réparation

Avant de renvoyer votre appareil HP PSC pour réparation, vous devez appeler l'Assistance clientèle HP. Pour connaître la procédure à suivre avant d'appeler l'Assistance clientèle, reportez-vous à la section **assistance clientèle hp**, page 41.

déclaration de garantie globale limitée de hewlett-packard

étendue de la garantie limitée

Hewlett-Packard ("HP") garantit à l'utilisateur final ("Client") que chaque produit HP PSC ("Produit"), y compris le logiciel, les accessoires, les supports et les fournitures associés, est exempt de vices de matériel et de fabrication pendant la durée de la garantie, à compter de la date d'acquisition par le Client.

Pour chaque logiciel, la garantie limitée de HP s'applique uniquement en cas d'échec lors de l'exécution des instructions du programme. HP ne garantit en aucun cas que les logiciels seront totalement exempts d'erreurs ou que leur fonctionnement ne sera jamais interrompu.

La garantie limitée de HP ne couvre que les problèmes survenant au cours d'une utilisation normale d'un Produit et exclut tout autre problème, y compris ceux liés à (a) un mauvais entretien ou une modification non autorisée du produit, (b) un logiciel, des accessoires, des supports ou des fournitures non fournis ou non agréés par HP, ou (c) une exploitation en dehors des conditions spécifiées.

Pour tout matériel, l'utilisation d'une cartouche d'impression de marque autre que HP ou reconditionnée n'a aucune incidence sur la garantie ou les contrats d'assistance HP auxquels le client a souscrit. Néanmoins, si la panne d'un produit ou les dégâts causés sur celui-ci résultent de l'utilisation d'une cartouche de marque autre que HP ou reconditionnée, HP facturera au client la réparation du produit en panne ou endommagé au tarif pièces et main-d'œuvre standard.

Si, pendant la période de garantie, HP est informé de l'existence d'un défaut sur un Produit, HP procédera, à sa discrétion, à la réparation ou au remplacement dudit Produit. Lorsque les frais de main d'œuvre ne sont pas couverts par la garantie limitée de HP, les réparations sont facturées conformément au tarif HP standard pour la main d'œuvre.

Si HP n'est pas en mesure de procéder, selon le cas, à la réparation ou au remplacement d'un Produit défectueux couvert par la garantie HP, HP remboursera le prix d'achat dans un délai raisonnable après avoir été informé du problème.

HP n'est tenu à aucune obligation de réparation, de remplacement ou de remboursement tant que le Client n'a pas retourné à HP le Produit défectueux.

Le produit de remplacement peut être neuf ou équivalent à un produit neuf, à condition que ses fonctionnalités sont au moins égales à celles du Produit qu'il remplace.

Les produits HP, y compris chaque Produit, peuvent contenir des pièces, des composants ou des matériaux remis à neuf, dont les performances sont équivalentes à celles de produits neufs.

La garantie limitée de HP pour chaque produit est valable dans tous les pays/régions ou localités où HP assure le service après-vente du produit et où HP a commercialisé le produit. Le niveau de garantie peut varier selon les normes locales. HP ne sera en aucun cas tenu de modifier la forme, l'aptitude à un usage particulier ou la fonction du Produit pour qu'il puisse être utilisé dans un pays/région ou une localité où son utilisation n'est pas prévue.

limitations de garantie

DANS LA LIMITE PERMISE PAR LES LEGISLATIONS LOCALES, NI HP NI SES FOURNISSEURS TIERS N'OFFRENT QUELQUE AUTRE RECOURS OU GARANTIE QUE CE SOIT, EXPRESSE OU IMPLICITE, CONCERNANT LES PRODUITS HP, ET EXCLUENT EXPRESSEMENT TOUTE GARANTIE IMPLICITE DE COMMERCIALISATION, D'ASSURANCE DE QUALITE MARCHANDE ET D'ADEQUATION A UN USAGE PARTICULIER.

limitations de responsabilité

Dans la limite permise par les législations locales, les recours énoncés dans la présente déclaration de garantie limitée sont les recours uniques et exclusifs auxquels peut prétendre le client.

DANS LA LIMITE PERMISE PAR LES LEGISLATIONS LOCALES, A L'EXCEPTION DES OBLIGATIONS EXPRESSEMENT ENONCEES DANS LA PRESENTE DECLARATION DE GARANTIE LIMITEE, NI HP NI SES FOURNISSEURS TIERS NE POURRONT ETRE TENUS POUR RESPONSABLES DE QUELQUE DOMMAGE DIRECT, INDIRECT, SPECIAL, ACCIDENTEL OU CONSECUTIF, QUE CETTE RECLAMATION SOIT FONDEE SUR UN CONTRAT OU UN PREJUDICE SUBI, OU QUELLE QUE SOIT LA RAISON LEGALE INVOQUEE, MEME SI HP A ETE AVISE DU RISQUE D'UN TEL DOMMAGE.

législations locales

Cette déclaration de garantie limitée donne au Client des droits juridiques spécifiques. Le Client peut néanmoins disposer d'autres droits qui varient selon les états des Etats-Unis, les provinces du Canada et les autres pays/régions du monde.

Si cette déclaration de garantie limitée entre en conflit avec la législation locale en vigueur, elle devra être modifiée pour se conformer à ladite législation. Selon lesdites législations locales, certains des refus et limitations de garantie exposés dans la présente déclaration limitée peuvent ne pas s'appliquer au Client. Par exemple, certains Etats américains, de même que certains gouvernements en dehors des Etats-Unis (y compris certaines provinces canadiennes), peuvent :

- interdire aux refus et limitations de garantie exposés dans la présente déclaration de restreindre les droits légaux d'un consommateur (comme cela est le cas au Royaume-Uni) ;
- restreindre de quelque façon que ce soit la capacité pour un fabricant d'imposer lesdits refus ou limitations de garantie ; ou
- accorder au client des droits supplémentaires au titre de la garantie, spécifier des durées de garantie implicites que le fabricant ne peut pas dénier, ou lui interdire de limiter la durée d'une garantie implicite.

DANS LE CAS DES TRANSACTIONS EFFECTUEES PAR DES CONSOMMATEURS EN AUSTRALIE ET EN NOUVELLE-ZELANDE, LES CONDITIONS DE CETTE DECLARATION DE GARANTIE LIMITEE, DANS LES LIMITES PERMISES PAR LA LOI, N'EXCLUENT, NE RESTREIGNENT, NI NE MODIFIENT LES DROITS LEGAUX OBLIGATOIRES APPLICABLES A LA VENTE DE PRODUITS HP AUXDITS CONSOMMATEURS, MAIS S'Y AJOUTENT.

Les caractéristiques de votre appareil HP PSC sont fournies dans cette section. Les informations de réglementation internationale ayant trait à votre appareil HP PSC apparaissent également dans cette section.

Cette section contient les rubriques suivantes :

- **spécifications relatives au papier**, page 51
- **spécifications relatives aux cartes mémoire photos**, page 52
- **spécifications relatives à l'alimentation**, page 52
- **spécifications physiques**, page 52
- **spécifications relatives à l'environnement**, page 52
- **programme d'intendance des produits pour l'environnement**, page 53
- **déclarations de conformité aux différentes réglementations**, page 54

spécifications relatives au papier

capacité des bacs d'alimentation

type	grammage	quantité ¹
Papier ordinaire	75 à 90 g/m ²	100
Papier format Legal	75 à 90 g/m ²	100
Cartes	200 g/m ² max.	20
Enveloppes	75 à 90 g/m ²	10
Film transparent	Sans objet	20
Étiquettes	Sans objet	20
Photo 4 x 6 po (10 x 15 cm)	236 g/m ²	20

¹ Capacité maximale

spécifications de marges d'impression

	haut de la page (bord supérieur)	bas de la page (bord inférieur) ¹	marge de gauche	marge de droite
papier ou film transparent				
U.S. (Lettre, Legal)	1,5 mm (0,06 po)	12,7 mm (0,50 po)	6,4 mm (0,25 po)	6,4 mm (0,25 po)
ISO (A4)	1,8 mm	12,7 mm	3,2 mm	3,2 mm
Enveloppes	3,2 mm	3,2 mm	6,4 mm	12,7 mm
Cartes	1,8 mm	11,7 mm	3,2 mm	3,2 mm

¹ La zone d'impression est décalée de 5,4 mm par rapport au centre, donnant ainsi des marges supérieure et inférieure asymétriques.

spécifications relatives aux cartes mémoire photos

- Nombre maximal de fichiers recommandé sur une carte mémoire : 1000
- Taille maximale recommandée d'un fichier : 12 mégapixels au maximum, 8 Mo au maximum
- Taille maximale recommandée de la carte mémoire : 1 Go (modules à semi-conducteurs uniquement)

Remarque : si vous vous approchez des valeurs maximales recommandées pour la carte mémoire, les performances escomptées de l'appareil HP PSC risquent d'être ralenties.

types de cartes mémoire prises en charge

CompactFlash

SmartMedia

Memory Stick

Memory Stick Duo

Memory Stick Pro

Secure Digital

MultiMediaCard (MMC)

xD-Picture Card

spécifications physiques

- Hauteur : 16,97 cm
- Largeur : 42,57 cm
- Profondeur : 25,91 cm
- Poids : 4,53 kg

spécifications relatives à l'alimentation

- Consommation électrique : 80 watts au maximum
- Tension d'entrée : CA 100 à 240 V ~ 1 A 50–60 Hz, reliée à la terre
- Tension de sortie : CC 32 V===940 mA, 16 V===625 mA

spécifications relatives à l'environnement

- Température de fonctionnement recommandée : 15 à 32 °C
- Température de fonctionnement admise : 5 à 40 °C
- Humidité : 15 % à 85 % d'humidité relative sans condensation
- Température hors fonctionnement (stockage) : -40 à 60 °C
- En présence de champs électromagnétiques puissants, il se peut que la sortie de votre appareil HP PSC soit légèrement perturbée.
- HP recommande d'utiliser un câble USB d'une longueur inférieure ou égale à 3 m afin de réduire le bruit résultant de champs électromagnétiques puissants.

programme d'intendance des produits pour l'environnement

protection de l'environnement

Hewlett-Packard s'est engagé à fournir des produits de qualité respectueux de l'environnement. Ce produit a été conçu avec plusieurs attributs destinés à réduire l'impact sur notre environnement.

Pour obtenir plus d'informations, consultez le site Web de HP sur la Charte de protection de l'environnement à l'adresse suivante :

www.hp.com/hpinfo/globalcitizenship/environment/index.html

production d'ozone

Ce produit dégage de l'ozone (O₃) en quantité négligeable.

energy consumption

Energy usage drops significantly while in ENERGY STAR® mode, which saves natural resources, and saves money without affecting the high performance of this product. This product qualifies for ENERGY STAR, which is a voluntary program established to encourage the development of energy-efficient office products.



ENERGY STAR is a U.S. registered service mark of the U.S. EPA. As an ENERGY STAR partner, HP has determined that this product meets ENERGY STAR guidelines for energy efficiency.

For more information on ENERGY STAR guidelines, see the following web site:

www.energystar.gov

utilisation du papier

Conformément à la norme DIN 19309, vous pouvez utiliser du papier recyclé avec ce produit.

matières plastiques

Les pièces en plastique de plus de 25 grammes portent un marquage conformément aux normes internationales. Ce marquage permet d'identifier les composants en plastique à des fins de recyclage lorsque vous vous débarrassez de ce produit usagé.

fiches techniques MSDS (Material Safety Data Sheets)

Ces fiches techniques peuvent être obtenues à partir du site Web de HP à l'adresse suivante:

www.hp.com/go/msds

Les clients ne disposant pas d'un accès Internet doivent contacter leur Centre d'assistance clientèle HP local.

programme de recyclage

HP propose un nombre croissant de programmes destinés au retour et au recyclage des produits dans plusieurs pays, ainsi qu'un partenariat avec certains des plus grands centres de recyclage de produits électroniques dans le monde. HP préserve également les ressources en rénovant et en revendant certains de ses produits les plus utilisés.

Ce produit HP contient les matériaux suivants, lesquels peuvent requérir un traitement spécifique en fin de vie :

- Plomb (dans les soudures)

programme de recyclage des consommables jet d'encre hp

HP s'engage à protéger l'environnement. Disponible dans de nombreux pays ou régions, le programme de recyclage des consommables jet d'encre HP vous permet de recycler gratuitement vos cartouches d'impression. Pour plus d'informations, consultez le site Web HP à l'adresse suivante :

www.hp.com/hpinfo/globalcitizenship/environment/recycle/inkjet.html

déclarations de conformité aux différentes réglementations

L'appareil HP PSC est conçu pour satisfaire aux conditions réglementaires en vigueur dans votre pays/région.

numéro d'identification réglementaire du modèle

A des fins d'identification réglementaire, un numéro de modèle réglementaire est attribué à votre produit. Le numéro de modèle réglementaire de votre produit est SDGOB-0303. Ce numéro réglementaire ne doit pas être confondu avec le nom commercial (HP PSC 1300 Series) ou les références produit (Q3500A, Q5533A).

FCC statement

The United States Federal Communications Commission (in 47 CFR 15.105) has specified that the following notice be brought to the attention of users of this product.

Declaration of Conformity: This equipment has been tested and found to comply with the limits for a Class B digital device, pursuant to part 15 of the FCC Rules. Operation is subject to the following two conditions: (1) this device may not cause harmful interference, and (2) this device must accept any interference received, including interference that may cause undesired operation. Class B limits are designed to provide reasonable protection against harmful interference in a residential installation. This equipment generates, uses, and can radiate radio frequency energy, and, if not installed and used in accordance with the instructions, may cause harmful interference to radio communications. However, there is no guarantee that interference will not occur in a particular installation. If this equipment does cause harmful interference to radio or television reception, which can be determined by turning the equipment off and on, the user is encouraged to try to correct the interference by one or more of the following measures:

- Reorient the receiving antenna.
- Increase the separation between the equipment and the receiver.
- Connect the equipment into an outlet on a circuit different from that to which the receiver is connected.
- Consult the dealer or an experienced radio/TV technician for help.

Product Regulations Manager, Hewlett-Packard Company, San Diego, (858) 655-4100.

The user may find the following booklet prepared by the Federal Communications Commission helpful: How to Identify and Resolve Radio-TV Interference Problems. This booklet is available from the U.S. Government Printing Office, Washington DC, 20402. Stock No. 004-000-00345-4.

Attention ! Pursuant to Part 15.21 of the FCC Rules, any changes or modifications to this equipment not expressly approved by the Hewlett-Packard Company may cause harmful interference and void the FCC authorization to operate this equipment.

note à l'attention des utilisateurs au Canada/notice to users in Canada

Le présent appareil numérique n'émet pas de bruit radioélectrique dépassant les limites applicables aux appareils numériques de la classe B prescrites dans le Règlement sur le brouillage radioélectrique édicté par le ministère des Communications du Canada.

This digital apparatus does not exceed the Class B limits for radio noise emissions from the digital apparatus set out in the Radio Interference Regulations of the Canadian Department of Communications.

notice to users in Australia

 This equipment complies with Australian EMC requirements

geräuschemission

LpA < 70 dB
 am Arbeitsplatz
 im Normalbetrieb
 nach DIN 45635 T. 19

notice to users in Japan (VCCI-2)

この装置は、情報処理装置等電波障害自主規制協議会（VCCI）の基準に基づくクラスB情報技術装置です。この装置は、家庭環境で使用することを目的としていますが、この装置がラジオやテレビジョン受信機に近接して使用されると受信障害を引き起こすことがあります。
 取り扱い説明書に従って正しい取り扱いをして下さい。

notice to users in Korea

사용자 안내문 (B급 기기)

이 기기는 비업무용으로 전자파장해검정을 받은 기기로서, 주거지역에서는 물론 모든 지역에서 사용될 수 있습니다.

declaration of conformity (European Union)

The Declaration of Conformity in this document complies with ISO/IEC Guide 22 and EN45014. It identifies the product, manufacturer's name and address, and applicable specifications recognized in the European community.

declaration of conformity

According to ISO/IEC Guide 22 and EN 45014

Manufacturer's name and address:	
Hewlett-Packard Company, 16399 West Bernardo Drive, San Diego, CA 92127-1899, USA	
Regulatory model number:	SDGOB-0303
Declares that the product:	
Product name:	HP PSC 1300 Series (Q3500A)
Model number(s):	HP PSC 1340 (Q3492A), 1345 (Q3493A), 1350 (Q3501A, Q3495A), 1350xi (Q3502A), 1350v (Q3503A), 1350 (Q5533A, Q5534A)- Japan only)
Power adapters:	0950-4466
Conforms to the following product specifications:	
Safety:	IEC 60950:1991+A1+A2+A3+A4 /
	EN 60950:1992+A1+A2+A3+A4+A11
	UL1950/CSA22.2 No.950, 3rd Edition:1995
	NOM 019-SFCl-1993
	GB4943: 2001
EMC:	CISPR 22:1997 / EN 55022:1998, Class B
	CISPR 24:1997 / EN 55024:1998
	IEC 61000-3-2:1995 / EN 61000-3-2:1995
	IEC 61000-3-3:1994 / EN 61000-3-3:1995
	AS/NZS3548
	CNS13438, VCCI-2
	FCC Part 15 - Class B/ICES-003, Issue 2
	GB9254:1998
Supplementary Information:	
The product herewith complies with the requirements of the Low Voltage Directive 73/23/EC, the EMC Directive 89/336/EC and carries the CE marking accordingly.	
<ul style="list-style-type: none"> The product was tested in a typical configuration. 	
European Contact for regulatory topics only: Hewlett Packard GmbH, HQ-TRE, Herrenberger Strasse 140, D-71034 Böblingen Germany. (FAX +49-7031-14-3143)	

HP Instant Share facilite l'envoi de photos que vos proches peuvent visualiser. Il vous suffit de prendre une photo ou de numériser une image, de sélectionner l'une ou l'autre et de l'envoyer à une adresse électronique à l'aide du logiciel installé sur votre ordinateur. Vous pouvez même télécharger vos photos (en fonction de votre pays/région) sur un album photos ou service de finition photographique en ligne.

Grâce à HP Instant Share, vos proches reçoivent des photos qu'ils peuvent visualiser. Finis les téléchargements volumineux ou les images trop grandes pour être ouvertes. Vos proches reçoivent un e-mail contenant des miniatures de vos photos ainsi qu'un lien vers une page Web sécurisée à partir de laquelle ils peuvent facilement visualiser, partager, imprimer et sauvegarder vos photos.

Remarque : certains systèmes d'exploitation ne prennent pas en charge HP Instant Share ; vous pouvez néanmoins utiliser votre logiciel Directeur Photo et imagerie HP (Directeur HP) pour envoyer à vos proches une photo en tant que pièce jointe d'un courrier électronique. Pour plus d'informations, reportez-vous à la section **envoi d'une photo ou d'une image à l'aide de votre appareil hp psc (Macintosh)**, page 60.

Cette section contient les rubriques suivantes :

- **utilisation de hp instant share en cinq étapes simples (Windows)**, page 57
- **envoi d'une photo ou d'une image à l'aide de votre appareil hp psc (Macintosh)**, page 60
- **pourquoi dois-je m'abonner à hp instant share (Windows) ?**, page 62

utilisation de hp instant share en cinq étapes simples (Windows)

HP Instant Share est facile à utiliser avec votre appareil HP PSC 1300 Series (HP PSC). Il vous suffit d'effectuer les opérations suivantes :

- 1 Insérez une carte mémoire photo dans votre appareil HP PSC et transférez son contenu vers votre ordinateur Windows.

OU

Numérisez une image à l'aide de votre appareil HP PSC et envoyez-la vers le logiciel Galerie Photo et imagerie HP (Galerie HP).

Remarque : la Galerie HP fait partie du logiciel Directeur HP fourni avec votre appareil HP PSC. Le Directeur HP est installé sur votre ordinateur.

- 2 A partir de la **Galerie HP**, sélectionnez la photo ou l'image que vous souhaitez envoyer.
- 3 Dans l'onglet **HP Instant Share**, cliquez sur **Démarrer HP Instant Share**.
- 4 Créez une adresse électronique de destination dans HP Instant Share.

Remarque : vous pouvez configurer un Carnet d'adresses pour conserver vos adresses électroniques.

5 Envoyez votre message électronique.

Pour obtenir des informations spécifiques sur le mode d'utilisation de HP Instant Share, reportez-vous aux procédures suivantes :

- **utilisation de la fonction de transfert des photos**, page 58
- **utilisation d'une image numérisée**, page 58
- **accès à hp instant share à partir du directeur hp**, page 59

Remarque : votre ordinateur doit être connecté à Internet pour que vous puissiez utiliser HP Instant Share. Si vous utilisez AOL ou Compuserve, veuillez vous connecter à votre fournisseur de services Internet avant d'utiliser HP Instant Share.

utilisation de la fonction de transfert des photos

Pour plus d'informations sur les cartes mémoire photo, reportez-vous à la section **utilisation d'une carte mémoire photo**, page 17.

- 1 Insérez la carte mémoire dans l'emplacement approprié de votre appareil HP PSC.
- 2 Une boîte de dialogue apparaît automatiquement sur votre ordinateur et vous invite à transférer le contenu de votre carte mémoire sur l'ordinateur.
- 3 Appuyez sur le bouton adéquat de la boîte de dialogue pour lancer le processus.

Cette opération vous permet d'enregistrer les photos de votre carte mémoire qui n'ont pas encore été transférées sur votre ordinateur.

Remarque : par défaut, les fichiers sont enregistrés dans des dossiers mensuels et annuels en fonction de la date à laquelle elles ont été prises. Les fichiers sont créés dans le répertoire **C:\Documents and settings\nom d'utilisateur\Mes documents\Mes images** de Windows XP et Windows 2000.

La Galerie HP s'ouvre automatiquement et affiche les photos.

- 4 Sélectionnez une photo.
Remarque : pour plus d'informations, reportez-vous à l'**aide Photo et imagerie HP** livrée avec votre logiciel.
- 5 Cliquez sur l'onglet **HP Instant Share**.
- 6 Pour accéder aux photos via HP Instant Share, allez à l'étape 5 de la section **accès à hp instant share à partir du directeur hp**, page 59.

utilisation d'une image numérisée

Pour plus d'informations sur la numérisation d'une image, reportez-vous à la section **utilisation des fonctions de numérisation**, page 29.

- 1 Placez votre original face à imprimer vers le bas, dans l'angle inférieur gauche de la vitre.
- 2 Appuyez sur **Numériser**.
Un aperçu de l'image à numériser s'affiche dans la fenêtre Numérisation HP de votre ordinateur ; vous pouvez y modifier l'image.
Pour plus d'informations sur la modification de l'aperçu d'une image, reportez-vous à l'**aide Photo et imagerie HP** livrée avec votre logiciel.

- 3 Apportez toutes les modifications nécessaires à l'aperçu de l'image dans la fenêtre **Numérisation HP**. Lorsque vous avez terminé, cliquez sur **Accepter**.
L'appareil HP PSC envoie le résultat de la numérisation vers la Galerie HP, laquelle ouvre et affiche automatiquement l'image.
- 4 Sélectionnez l'image numérisée après l'avoir modifiée.
Remarque : la Galerie HP possède de nombreux outils de retouche avec lesquels vous pouvez modifier votre image et obtenir les résultats escomptés. Pour plus d'informations, reportez-vous à l'**aide Photo et imagerie HP** livrée avec votre logiciel.
- 5 Cliquez sur l'onglet **HP Instant Share**.
- 6 Pour utiliser HP Instant Share, allez à l'étape 5 dans la section **accès à hp instant share à partir du directeur hp** ci-dessous.

accès à hp instant share à partir du directeur hp

Cette section présente le mode d'utilisation du service de messagerie électronique HP Instant Share. Dans cette section, les termes 'photo' et 'image' se réfèrent à une image. Pour plus d'informations sur l'utilisation du Directeur HP, reportez-vous à l'**aide photo et imagerie hp** livrée avec votre logiciel.

- 1 Ouvrez le **Directeur HP**.
- 2 Dans le **Directeur HP**, cliquez sur **Galerie HP**.
La Galerie Photo et imagerie HP s'affiche.
- 3 Sélectionnez une image dans le dossier dans lequel elle est stockée.
Remarque : pour plus d'informations, reportez-vous à l'**aide Photo et imagerie HP** livrée avec votre logiciel.
- 4 Cliquez sur l'onglet **HP Instant Share**.
- 5 Dans la zone **Contrôle**, cliquez sur **Démarrer HP Instant Share**.
L'écran Connectez-vous s'affiche dans la zone de travail.
- 6 Cliquez sur **Suivant**.
L'écran Configuration unique - Zone géographique et conditions d'utilisation s'affiche.
- 7 Sélectionnez votre pays/région dans la liste déroulante.
- 8 Lisez les **Conditions de service**, cochez la case **J'accepte** et cliquez sur **Suivant**.
L'écran Sélectionnez un service HP Instant Share s'affiche.
- 9 Sélectionnez **HP Instant Share E-mail** pour envoyer des images par e-mail.
- 10 Cliquez sur **Suivant**.
- 11 Dans l'écran Créer un message HP Instant Share E-Mail, renseignez les champs **À**, **De**, **Objet** et **Message**.
Remarque : pour ouvrir et gérer un carnet d'adresses électroniques, cliquez sur Carnet d'adresses, inscrivez-vous via HP Instant Share et obtenez un Passeport HP.
Remarque : pour envoyer votre e-mail à plusieurs destinataires, cliquez sur Comment envoyer un e-mail à plusieurs destinataires.

- 12 Cliquez sur **Suivant**.
L'écran Ajouter des légendes s'affiche.
- 13 Entrez une légende pour votre image numérique, puis cliquez sur **Suivant**.
Votre image est téléchargée sur le site Web dédié aux services HP Instant Share.
Une fois l'image téléchargée, l'écran Photos envoyées par e-mail s'affiche.
Votre e-mail a été envoyé avec un lien vers une page Web sécurisée dans laquelle votre image est stockée pendant 60 jours.
- 14 Cliquez sur **Terminer**.
Le site Web HP Instant Share s'ouvre dans votre navigateur.
A partir de ce site Web, vous pouvez sélectionner une image et des options de traitement.

envoi d'une photo ou d'une image à l'aide de votre appareil hp psc (Macintosh)

Si votre appareil HP PSC est connecté à un ordinateur Macintosh, vous pouvez envoyer une photo ou une image à n'importe quel destinataire à partir d'un compte de messagerie électronique. Vous pouvez envoyer votre message électronique à partir d'une application de messagerie électronique installée sur votre ordinateur en appuyant sur E-mail dans la Galerie HP. Ouvrez la Galerie HP à partir du Directeur HP.

Cette section contient les rubriques suivantes :

- **utilisation de la fonction de transfert des photos**, page 58
- **utilisation d'une image numérisée**, page 61
- **accès à l'option de messagerie électronique à partir du directeur hp**, page 61

utilisation de la fonction de téléchargement de photos

Pour plus d'informations sur les cartes mémoire photo, reportez-vous à la section **utilisation d'une carte mémoire photo**, page 17.

- 1 Insérez la carte mémoire dans l'emplacement approprié de votre appareil HP PSC.
- 2 Une boîte de dialogue apparaît automatiquement sur votre ordinateur et vous invite à transférer le contenu de votre carte mémoire vers l'ordinateur.
- 3 Appuyez sur le bouton adéquat de la boîte de dialogue pour lancer le processus.

Cette opération vous permet d'enregistrer les photos qui n'ont pas encore été transférées de la carte mémoire sur votre ordinateur.

Remarque : par défaut, les fichiers sont sauvegardés sur l'ordinateur dans le répertoire **Disque dur:Documents:Données Tout-en-un HP:Photos** (OS 9) ou **Disque dur:Users:Nom d'utilisateur:Images:Photos HP** (OS X).

Remarque : sur un ordinateur Macintosh, vous pouvez utiliser iPhoto comme destination de transfert au lieu de la Galerie HP. Reportez-vous à la section **utilisation d'iphoto de l'aide photo et imagerie hp** livrée avec votre logiciel.

- 4 Pour accéder aux photos via HP Instant Share, reportez-vous à la section **accès à l'option de messagerie électronique à partir du directeur hp**, page 61.

utilisation d'une image numérisée

Pour plus d'informations sur la numérisation d'une image, reportez-vous à la section **utilisation des fonctions de numérisation**, page 29.

- 1 Placez votre original face à imprimer vers le bas, dans l'angle inférieur gauche de la vitre.
- 2 Appuyez sur **Numériser**.
Un aperçu de l'image à numériser s'affiche dans la fenêtre Numérisation HP de votre ordinateur ; vous pouvez y modifier l'image.
Pour plus d'informations sur la modification de l'aperçu d'une image, reportez-vous à l'aide **photo et imagerie hp** livrée avec votre logiciel.
- 3 Apportez toutes les modifications nécessaires à l'aperçu de l'image dans la fenêtre **Numérisation HP**. Lorsque vous avez terminé, cliquez sur **Accepter**.
L'appareil HP PSC envoie le résultat de la numérisation vers la Galerie HP, laquelle ouvre et affiche automatiquement l'image.
- 4 Sélectionnez l'image numérisée après l'avoir modifiée.
Remarque : la Galerie HP possède de nombreux outils de retouche avec lesquels vous pouvez modifier votre image et obtenir les résultats escomptés. Pour plus d'informations, reportez-vous à l'**aide photo et imagerie hp** livrée avec votre logiciel.
- 5 Cliquez sur **E-mail**.
La messagerie électronique de votre ordinateur Macintosh s'ouvre.
Vous pouvez maintenant envoyer vos images en tant que pièces jointes en suivant les invites sur votre ordinateur Macintosh.

accès à l'option de messagerie électronique à partir du directeur hp

Pour plus d'informations sur l'utilisation du Directeur HP, reportez-vous à l'**aide photo et imagerie hp** livrée avec votre logiciel.

- 1 Ouvrez le **Directeur HP** et cliquez sur **Galerie HP** (OS 9).
OU
Cliquez sur **Directeur HP** dans la station d'accueil et sélectionnez **Galerie HP** dans la section **Gérer et partager** du menu **Directeur HP** (OS X).
La Galerie Photo et imagerie HP s'ouvre.
- 2 Sélectionnez une image.
Pour plus d'informations, reportez-vous à l'**aide photo et imagerie hp** livrée avec votre logiciel.
- 3 Cliquez sur **E-mail**.
La messagerie électronique de votre ordinateur Macintosh s'ouvre.
Vous pouvez maintenant envoyer vos images en tant que pièces jointes en suivant les invites sur votre ordinateur Macintosh.

pourquoi dois-je m'abonner à hp instant share (Windows) ?

Avec l'appareil HP PSC 1300 Series, l'enregistrement utilisateur de HP Instant Share n'est requise que si vous choisissez d'utiliser le Carnet d'adresses. L'enregistrement utilisateur est un processus de connexion distinct de l'enregistrement du produit HP et est effectué à partir du programme d'installation HP Passport.

Si vous choisissez de sauvegarder des adresses électroniques et de créer des listes de distribution dans un Carnet d'adresses HP Instant Share, you will be prompted to register. L'enregistrement doit être effectué avant de configurer le Carnet d'adresses et d'accéder à ce dernier pour l'envoi d'un e-mail HP Instant Share.

Cette section contient des informations relatives au dépannage de l'appareil HP PSC 1300 Series (HP PSC). Elle contient également des informations spécifiques aux problèmes d'installation et de configuration. En outre, nous nous référons à notre aide en ligne relative à la résolution des problèmes liés au fonctionnement.

Cette section contient les rubriques suivantes :

- **résolution des problèmes d'installation**, page 63
- **résolution des problèmes de fonctionnement**, page 69

résolution des problèmes d'installation

Cette section contient des conseils sur la résolution de la plupart des problèmes courants ayant trait à l'installation matérielle et logicielle de l'appareil HP PSC et à HP Instant Share.

Cette section contient les rubriques suivantes :

- **résolution des problèmes d'installation matérielle et logicielle**, page 63
- **résolution des problèmes de configuration de hp instant share**, page 69

résolution des problèmes d'installation matérielle et logicielle

Si vous êtes confronté à un problème logiciel ou matériel lors de l'installation, reportez-vous aux rubriques ci-dessous pour obtenir une solution éventuelle.

Le processus d'installation normal du logiciel HP PSC comprend les étapes suivantes :

- Une fois inséré, le CD-ROM HP PSC s'exécute automatiquement.
- Le logiciel s'installe.
- Les fichiers sont copiés sur votre disque dur.
- Vous êtes invité à brancher l'appareil HP PSC.
- Un OK et une coche de couleur verte apparaissent sur l'écran de l'assistant d'installation.
- Vous êtes invité à redémarrer votre ordinateur (pas dans tous les cas).
- Le processus d'enregistrement s'exécute.

Si l'un ou plusieurs de ces événements ne se produit pas, il se peut qu'un problème soit survenu lors de l'installation. Pour contrôler le processus d'installation sur un PC, vérifiez les éléments suivants :

- Démarrez le Directeur HP et assurez-vous que les icônes suivantes apparaissent : numériser image, numériser document et galerie hp. Pour plus d'informations sur le démarrage du Directeur HP, reportez-vous à la section **utilisation de l'appareil hp psc avec un ordinateur**, page 6. Si les icônes n'apparaissent pas immédiatement, la connexion de votre appareil HP PSC à l'ordinateur peut prendre quelques minutes. Dans le cas contraire, reportez-vous à la section **Certaines des icônes sont manquantes dans le directeur hp**, page 66.

- Ouvrez la boîte de dialogue Imprimantes et vérifiez que l'appareil HP PSC est répertorié.
- Recherchez l'icône HP PSC dans la barre des tâches. Cela vous indique si l'appareil HP PSC est prêt.

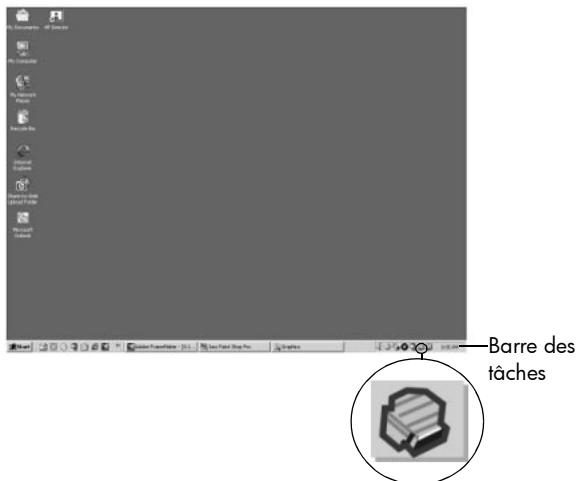

résolution des problèmes d'installation logicielle

Consultez cette section pour résoudre les problèmes auxquels vous êtes confrontés lors de l'installation du logiciel HP PSC.

problème	cause et solution possibles
Lorsque j'insère le CD-ROM dans le lecteur de CD-ROM de mon ordinateur, il ne se passe rien	<p>procédez comme suit</p> <ol style="list-style-type: none"> 1 Dans le menu Démarrer de Windows, sélectionnez Exécuter. 2 Dans la boîte de dialogue Exécuter, entrez d:\setup.exe (si la lettre de votre lecteur de CD-ROM diffère, remplacez d par la lettre appropriée), puis cliquez sur OK.
L'écran de contrôle de la configuration minimale requise apparaît au cours de l'installation	<p>Votre système ne vous permet pas d'installer le logiciel. Cliquez sur Détails pour prendre connaissance du problème rencontré. Résolvez le problème en question avant d'essayer d'installer le logiciel.</p>

problème

Un X rouge ou un triangle jaune apparaît à l'invite de connexion USB

cause et solution possibles

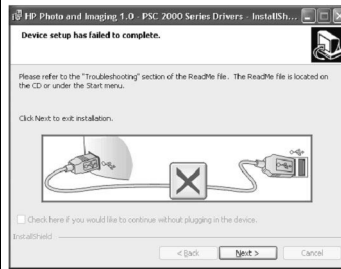

procédez comme suit

- 1 Vérifiez que le cache du panneau avant est bien fixé à l'appareil HP PSC, puis débranchez et rebranchez ce dernier.
Pour plus d'informations sur le cache du panneau avant, reportez-vous à la section **J'ai reçu un message m'indiquant de mettre en place le cache du panneau avant**, page 68.
- 2 Vérifiez que le câble USB et le cordon d'alimentation sont connectés.

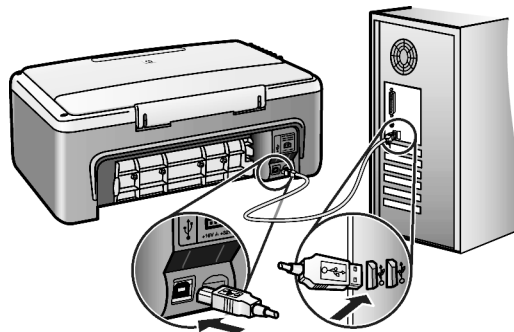

- 3 Assurez-vous que le câble USB est installé correctement. Pour cela, effectuez les opérations suivantes :
 - Déconnectez le câble USB et reconnectez-le.
 - Ne connectez pas le câble USB à un clavier ni à un hub sans alimentation.
 - Vérifiez que le câble USB ne mesure pas plus de 3 mètres de long.
 - Si plusieurs périphériques USB sont connectés à votre ordinateur, il peut être préférable de débrancher les autres périphériques pendant l'installation.
- 4 Poursuivez l'installation et redémarrez votre ordinateur dès que vous y êtes invité. Ouvrez ensuite Directeur HP et vérifiez que les principales icônes (numériser image, numériser document et galerie hp) apparaissent.
Si elles n'apparaissent pas, désinstallez, puis réinstallez le logiciel comme indiqué dans la section **Certains des icônes sont manquantes dans le directeur hp**, page 66.

problème	cause et solution possibles
<p>J'ai reçu un message m'indiquant qu'une erreur inconnue s'est produite</p>	<p>Essayez de poursuivre l'installation. Si cela ne fonctionne pas, interrompez puis recommencez l'installation.</p>
<p>Certaines des icônes sont manquantes dans le directeur hp</p>	<p>Si les icônes principales (numériser image, numériser document et Galerie HP) n'apparaissent pas, il se peut que votre installation ne soit pas terminée. Pour plus d'informations, reportez-vous à la section Certaines des icônes sont manquantes dans le directeur hp, page 66.</p> <p>Si l'installation est incomplète, il se peut que vous deviez désinstaller puis réinstaller le logiciel. Ne supprimez pas simplement les fichiers de programme de l'appareil HP PSC de votre disque dur. Veillez à les supprimer correctement à l'aide de l'utilitaire de désinstallation fourni dans le groupe de programmes HP PSC.</p> <p>désinstallation à partir d'un ordinateur Windows</p> <ol style="list-style-type: none"> 1 Déconnectez votre appareil HP PSC de l'ordinateur. 2 Dans la barre des tâches Windows, cliquez sur Démarrer, Programmes ou Tous les programmes (XP), Hewlett-Packard, HP PSC 1300 Series, désinstaller le logiciel. 3 Assurez-vous enfin que le pilote d'impression est installé. 4 Suivez les instructions qui s'affichent à l'écran. <p>Remarque : avant de poursuivre la désinstallation, assurez-vous que votre appareil HP PSC est déconnecté de l'ordinateur.</p> 5 Si vous êtes invité à supprimer des fichiers partagés, cliquez sur Non. <p>D'autres programmes utilisant ces fichiers peuvent ne pas fonctionner correctement si vous supprimez ces fichiers.</p> 6 Une fois le logiciel désinstallé, redémarrez votre ordinateur. 7 Pour réinstaller le logiciel, insérez le CD-ROM HP PSC 1300 Series dans le lecteur de CD-ROM de votre ordinateur et suivez les instructions à l'écran. 8 Une fois le logiciel installé, connectez l'appareil HP PSC à votre ordinateur. Mettez l'appareil HP PSC sous tension à l'aide du bouton Activer/Reprendre. Pour poursuivre l'installation, suivez les instructions à l'écran et celles du poster d'installation fourni avec votre appareil HP PSC. <p>Une fois l'appareil HP PSC connecté et mis sous tension, l'exécution de tous les événements Plug and Play peut prendre quelques minutes.</p> <p>Une fois l'installation du logiciel terminée, l'icône du Moniteur d'imagerie numérique apparaît dans la barre des tâches.</p> 9 Pour vérifier que le logiciel est correctement installé, cliquez deux fois sur l'icône Directeur HP sur le bureau. Si le Directeur HP affiche les principales icônes (numériser image, numériser document et Galerie HP), le logiciel a été correctement installé.

problème	cause et solution possibles
<p>Certaines des icônes sont manquantes dans le directeur hp (suite)</p>	<p>désinstallation du logiciel sur un ordinateur Macintosh</p> <ol style="list-style-type: none"> 1 Déconnectez votre appareil HP PSC de l'ordinateur. 2 Cliquez deux fois sur le dossier Applications:Logiciel HP tout-en-un. 3 Cliquez deux fois sur Désinstallateur HP. 4 Suivez les instructions qui s'affichent à l'écran. 5 Une fois le logiciel désinstallé, débranchez votre appareil HP PSC et redémarrez votre ordinateur. 6 Pour réinstaller le logiciel, introduisez le CD-ROM HP PSC 1300 Series dans le lecteur de CD-ROM de votre ordinateur. Remarque : lorsque vous réinstallez le logiciel, suivez les instructions du poster d'installation. Ne connectez pas l'appareil HP PSC à votre ordinateur avant d'avoir terminé l'installation du logiciel. 7 Sur le bureau, ouvrez le CD-ROM, cliquez deux fois sur l'icône de hp all-in-one installer et suivez les instructions à l'écran.
<p>L'écran d'enregistrement n'apparaît pas</p>	<p>Lancez le programme d'enregistrement du produit, lequel apparaît dans le répertoire HP du menu Démarrer de Windows. Cliquez sur Démarrer, Programmes ou Tous les programmes (XP), Hewlett-Packard, HP PSC 1300 Series, enregistrement produit.</p>
<p>Le Moniteur d'imagerie numérique n'apparaît pas dans la Barre des tâches</p>	<p>Si le Moniteur d'imagerie numérique n'apparaît pas dans la Barre des tâches, attendez quelques minutes. S'il n'apparaît toujours pas, lancez le Directeur HP pour vérifier si les principales icônes apparaissent ou non. Pour plus d'informations, reportez-vous à la section Certaines des icônes sont manquantes dans le directeur hp, page 66.</p> <p>La barre des tâches apparaît en principe dans l'angle inférieur droit du bureau Windows.</p> 
<p>L'installation est interrompue lorsque l'écran contenant des instructions de configuration supplémentaires apparaît, même si le câble USB est branché</p>	<p>Il se peut que le cache du panneau avant ne soit pas mis en place correctement.</p> <p>procédez comme suit</p> <ol style="list-style-type: none"> 1 Vérifiez qu'aucun message d'erreur concernant la mise en place du cache du panneau avant n'apparaît. 2 Le cas échéant, mettez en place le cache du panneau avant. Pour plus d'informations, reportez-vous à la section J'ai reçu un message m'indiquant de mettre en place le cache du panneau avant, page 68. 3 Mettez l'ordinateur hors tension puis sous tension.

résolution des problèmes d'installation matérielle

Consultez cette section pour résoudre les problèmes auxquels vous êtes confrontés lors de l'installation du matériel HP PSC.

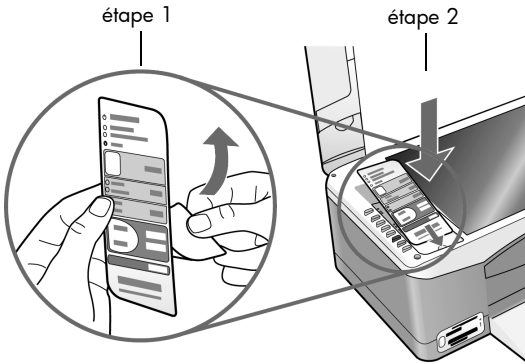
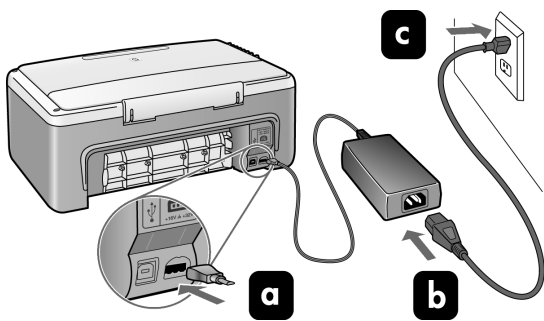
problème	cause et solution possibles
<p>J'ai reçu un message m'indiquant de mettre en place le cache du panneau avant</p>	<p>Le cache du panneau avant n'est pas mis en place ou il est mis en place de manière incorrecte.</p> <p>mise en place du cache du panneau avant</p> <ol style="list-style-type: none"> Retirez la protection adhésive du cache du panneau avant.  <ol style="list-style-type: none"> Soulevez le couvercle de l'appareil HP PSC. Placez le cache du panneau avant dans le renforcement et assurez-vous qu'il est bien positionné. <p>Remarque : l'appareil HP PSC ne fonctionnera que lorsque le cache du panneau avant sera mis en place.</p>
<p>Je n'arrive pas à mettre mon appareil HP PSC sous tension</p>	<p>Assurez-vous que tous les cordons d'alimentation sont bien branchés et attendez la mise sous tension de l'appareil HP PSC pendant quelques minutes. Par ailleurs, si l'appareil HP PSC est branché sur une prise multiple, assurez-vous que cette dernière fonctionne.</p> 

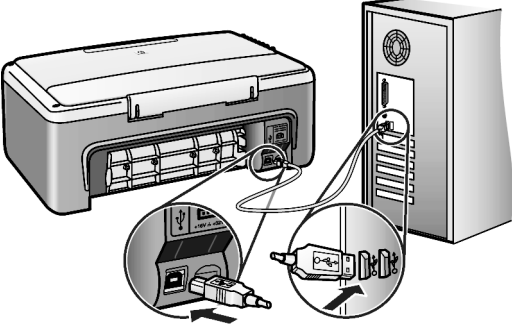
problème	cause et solution possibles
Le port USB n'est pas connecté	<p>La connexion entre l'ordinateur et votre appareil HP PSC via le port USB est très simple. Il vous suffit de brancher un connecteur du câble USB à l'arrière de l'ordinateur et l'autre à l'arrière de votre appareil HP PSC. Vous pouvez effectuer la connexion sur n'importe quel port USB à l'arrière de votre ordinateur.</p> 

résolution des problèmes de configuration de hp instant share

Les erreurs de configuration de HP Instant Share (telles que celles qui peuvent se produire lors de la configuration du Carnet d'adresses) sont traitées dans l'aide HP Instant Share. Des informations spécifiques à la résolution des problèmes de fonctionnement sont fournies dans la section **résolution des problèmes de fonctionnement** ci-dessous.

résolution des problèmes de fonctionnement

La section dépannage de l'appareil **hp psc 1300 series** de l'**aide photo et imagerie hp** contient des conseils pour le dépannage de certains problèmes courants concernant votre appareil HP PSC. Pour accéder aux informations de dépannage à partir d'un ordinateur Windows, ouvrez le Directeur Photo et imagerie HP, cliquez sur Aide, puis sélectionnez Dépannage et assistance. Vous pouvez également obtenir des informations de dépannage en appuyant sur le bouton Aide qui s'affiche avec certains messages d'erreur.

Pour accéder aux informations de dépannage à partir d'un ordinateur Macintosh (OS X), cliquez sur l'icône Directeur HP (Tout-en-un) dans la station d'accueil, sélectionnez Aide HP dans le menu Directeur HP, puis Aide Photo et imagerie HP ; cliquez ensuite sur hp psc 1300 series dépannage dans le Visualiseur d'aide.

Si vous disposez d'un accès Internet, vous pouvez obtenir de l'aide à partir du site Web HP à l'adresse suivante :

www.hp.com/support

Ce site Web fournit également des réponses aux questions les plus fréquentes des utilisateurs.

résolution des problèmes concernant hp instant share

La résolution des problèmes courants concernant HP Instant Share est traité dans le tableau ci-dessous. Lorsque vous accédez au site Web HP Instant Share, une aide en ligne concernant tous les messages d'erreur pouvant être rencontrés vous est proposée.

message d'erreur	cause et solution possibles
Impossible de se connecter à Internet	<p>Votre ordinateur ne peut pas se connecter au serveur HP Instant Share après l'apparition de l'écran Go Online (Se connecter).</p> <ul style="list-style-type: none"> • Vérifiez votre connexion Internet et assurez-vous que vous êtes bien connecté. • Si vous utilisez un pare-feu, vérifiez que les paramètres proxy de votre navigateur sont corrects.
Le service HP Instant Share est momentanément indisponible	<p>Le serveur HP Instant Share est en cours de maintenance.</p> <ul style="list-style-type: none"> • Réessayez de vous connecter ultérieurement.

dépannage de la carte mémoire photo

Si votre appareil HP PSC est connecté à l'ordinateur, un message d'erreur peut apparaître en cas de problème au niveau des fonctionnalités de l'index photos et de la carte mémoire photo. Si votre appareil HP PSC n'est pas connecté à un ordinateur, il se peut que le voyant jaune Erreur photo clignote ; cependant, aucun message d'erreur ne vous indique la cause spécifique du problème. Voici quelques problèmes auxquels vous pouvez être confrontés lorsque vous utilisez une carte mémoire et un index photos pour réaliser des travaux d'impression.

problème	cause et solution possibles
Il ne se passe rien lorsque vous insérez une carte mémoire	<ul style="list-style-type: none"> • La carte mémoire n'est pas complètement insérée. Retirez puis réinsérez la carte mémoire. • La carte mémoire n'est pas correctement insérée. Retirez puis réinsérez la carte mémoire. • Une carte mémoire se trouve déjà dans un logement. Retirez une carte mémoire. L'appareil HP PSC lit la carte mémoire restante. • La carte mémoire est défectueuse ou endommagée. Reformatez la carte mémoire ou remplacez-la. • La carte mémoire ne contient aucune photo. Introduisez la carte mémoire dans un appareil photo numérique, prenez quelques photos, puis insérez la carte mémoire dans votre appareil HP PSC.

problème	cause et solution possibles
<p>Lorsque vous appuyez sur le bouton Photo, l'appareil HP PSC n'imprime pas d'index photos</p>	<ul style="list-style-type: none"> • Un support de petit format est chargé dans le bac d'alimentation (du papier Lettre ou A4 doit être utilisé pour les index photos). Placez du papier au format Lettre ou A4 dans le bac d'alimentation. • Aucun logement ne contenait de carte mémoire lorsque vous avez essayé d'imprimer un index photos. Insérez une carte mémoire dans le logement approprié, attendez que la carte mémoire soit lue, puis réessayez. • L'appareil HP PSC n'a pas terminé de lire la carte mémoire. La lecture d'une carte mémoire contenant un grand nombre d'images peut prendre quelques minutes. N'appuyez sur le bouton Photo que lorsque le témoin Etat lecture cesse de clignoter. • Un document se trouve déjà sur la vitre. Avant d'imprimer un index photos, retirez tous les documents se trouvant sur la vitre.
<p>Toutes les photos ou une partie des photos sélectionnées sur l'index photos ne peuvent pas être imprimées</p>	<ul style="list-style-type: none"> • Le format de papier sélectionné sur l'index photos ne correspond pas au contenu du bac d'alimentation. Dans le bac d'alimentation, chargez un papier du même format que celui sélectionné dans l'index photos. • L'index photos n'est pas lisible. Imprimez un nouvel index photos, remplissez-le et réessayez. • L'index photos n'est pas correctement placé sur la vitre. Placez la partie supérieure de l'index photos complété face à imprimer vers le bas, dans l'angle inférieur gauche de la vitre du scanner ; rabattez le couvercle. • Vous utilisez un index photos obsolète ; depuis l'impression de ce dernier, des photos ont été supprimées de la carte. Imprimez un index photos mis à jour. • Vous n'avez pas rempli entièrement l'index photos. Veillez à sélectionner au moins une photo ainsi qu'un type de photo et une disposition (ou papier de petit format, seule option papier photo). • Vous avez choisi plusieurs types de papier ou dispositions. Imprimez un nouvel index photos, remplissez-le correctement, puis numérisez-le pour effectuer des impressions.

Nombres

4 x 6 pouces (10 x 15 cm)
copies sans bordure, **26**
papier photo, **14**

A

agrandissement de copies, **27**
aide, **v**
ajustement à la page, **27**
alignement des cartouches
d'encre, **37**
annulation
copie, **28**
numérisation, **30**
arrêt
numérisation, **30**
assistance, **41**
assistance clientèle, **41**
Australie, **44**
en dehors des Etats-Unis, **42**
Etats-Unis, **42**
Japon, **42**
site Web, **41**
assistance clientèle HP, **41**
auto-test, rapport, **33**

B

bruits émis par l'appareil HP
PSC, **40**

C

cartes de vœux, chargement,
15
cartes Hagaki, **14**
cartes mémoire
emplacements, cartes
adéquates, **17**
enregistrement des fichiers
sur l'ordinateur, **18**
épreuve, impression, **19**
épreuve, numérisation, **22**
insertion d'une carte, **18**
présentation, **17**
cartes postales, **14**
cartouches, **32**
alignement, **37**
manipulation, **33**
nettoyage des contacts, **39**
niveau d'encre, **32**

remplacement, **34**
stockage, **36**
cartouches d'encre, **32**
adaptées à un travail
d'impression, **36**
alignement, **37**
manipulation, **33**
nettoyage des contacts, **39**
niveau d'encre, **32**
protection, **36**
remplacement, **34**
stockage, **36**
centre de distribution HP, **45**
chargement
cartes de vœux, **15**
cartes Hagaki, **14**
cartes postales, **14**
enveloppes, **14**
étiquettes, **15**
éviter les bourrages, **16**
originaux, **11**
papier A4, **12**
papier HP Premium, **15**
papier lettre, **12**
papiers recommandés, **15**
commande de cartouches
d'encre, **81**
CompactFlash, carte mémoire,
17
copie
agrandissement, **27**
nombre de copies, **26**
originaux couleur, **25**
originaux noir et blanc, **25**
photos, **26**
photos sans bordure, **26**
photos sur du papier de
format lettre, **27**
qualité, **26**
réduction, **27**
vitesse, **26**
D
déclarations de conformité aux
différentes
réglementations, **54**
Australian statement, **55**

declaration of conformity
(European Union), **55**
declaration of conformity
(U.S.), **56**
FCC statement, **54**
geräuschemission, **55**
Korean statement, **55**
notice to users in Canada,
54
numéro d'identification
réglementaire du modèle,
54
VCCI-2 (Japan), **55**
dépannage
configuration de HP Instant
Share, **69**
fonctionnement, **69**
installation, **63**
installation logicielle, **64**
installation matérielle, **68**
installation matérielle et
logicielle, **63**
utilisation de HP Instant
Share, **70**
utilisation de la carte
mémoire photo, **70**
Directeur HP
accès à HP Instant Share
(Windows), **59**
option de messagerie
électronique (Macintosh),
61
utilisation de l'appareil hp
psc avec un ordinateur, **6**
E
enregistrement de fichiers à
partir de cartes mémoire,
18
entretien
alignement des cartouches
d'encre, **37**
bruits, **40**
nettoyage de l'extérieur, **32**
nettoyage de la vitre, **31**
nettoyage du couvercle, **31**
niveau d'encre, **32**
rapport d'auto-test, **33**

remplacement des cartouches d'encre, **34**

enveloppes chargement, **14**

environnement
consommation d'énergie, **53**
fiches techniques MSDS (Material Safety Data Sheets), **53**
matières plastiques, **53**
production d'ozone, **53**
programme d'intendance des produits pour l'environnement, **53**
programme de recyclage, **53**
protection, **53**
recyclage des consommables jet d'encre, **54**
utilisation du papier, **53**

envoi d'une photo Macintosh, **60**
téléchargement de photos, **60**
utilisation d'une image numérisée, **61**

envoi de photos par courrier électronique, **24**

épreuve
impression, **19**
numérisation, **22**
remplissage, **21**

état, témoins, **3**

étiquettes
chargement, **15**

expédition de votre appareil HP PSC, **44**

F

format
copies, **27**

G

garantie
déclaration, **48**
durée, **47**
extensions, **47**
service, **47**

H

HP Instant Share
approche simplifiée, **57**
Carnet d'adresses, **62**
présentation, **57**

téléchargement de photos, **58**
utilisation d'une image numérisée, **58**

I

impression
épreuve, **19**
rapport d'auto-test, **33**

informations techniques
spécifications de marges d'impression, **51**
spécifications physiques, **52**
spécifications relatives à l'alimentation, **52**
spécifications relatives à l'environnement, **52**
spécifications relatives à la copie, **52**
spécifications relatives au papier, **51**
spécifications relatives aux cartes mémoire photos, **52**

installation du câble USB, **69**

intérieur du capot, nettoyage, **31**

interruption
copie, **28**

L

logiciel
utilisation de l'appareil hp psc avec un ordinateur, **6**

M

Memory Stick, carte mémoire, **17**

MultiMediaCard (MMC), carte mémoire, **17**

N

nettoyage
contacts des cartouches d'encre, **39**
couvercle, **31**
extérieur, **32**
vitre, **31**

niveau d'encre, **32**

nombre de copies
copie, **26**

numérisation
à partir du panneau avant, **29**
annulation, **30**
épreuve, **22**

numéros de téléphone, assistance clientèle, **41**

P

panneau avant
présentation, **1**
témoins d'état, **3**

papier
chargement, **11**
sélection du type, **16**
types recommandés, **15**

photos
copies sans bordure, **26**
courrier électronique, **24**
enregistrement à partir de cartes mémoire, **18**
impression à partir d'une épreuve, **19**
impressions sans bordure, **23**
modification, **24**
photos sans bordure, **23**
copie, **26**
protection d'une cartouche d'encre, **36**

Q

qualité
copies, **26**
qualité optimale, **26**
qualité rapide, **26**

R

rapport d'auto-test, **33**
réduction de copies, **27**
remplacement des cartouches d'encre, **34**
renvoi de votre appareil HP PSC, **44**

S

Secure Digital, carte mémoire, **17**
SmartMedia, carte mémoire, **17**

T

témoins d'état, **3**

V

vitesse
copie, **26**
vitre, nettoyage, **31**

X

xD, carte mémoire, **17**

commande de supports

Pour commander certains supports tels que le papier HP Premium, le film transparent jet d'encre HP Premium, le transfert sur T-shirt HP ou les cartes de vœux HP, allez sur le site :

www.hp.com

Choisissez votre pays ou région puis cliquez sur Comment acheter.

commande de cartouches d'encre

Le tableau suivant répertorie les cartouches d'encre pouvant être utilisées pour votre appareil HP PSC. Consultez les informations ci-dessous pour savoir quelle cartouche vous devez commander.

cartouches d'encre	n° de commande hp
Cartouche d'encre noire pour imprimante jet d'encre HP	n° 56, cartouche d'encre noire, 19 ml
Cartouche d'encre trichromique pour imprimante jet d'encre HP	n° 57, cartouche d'encre couleur, 17 ml
Cartouche d'encre photo pour imprimante jet d'encre HP	n° 58, cartouche d'encre couleur, 17 ml

Consultez le site Web de HP pour en savoir plus sur les cartouches d'encre.

www.hp.com

Choisissez votre pays ou région puis cliquez sur Comment acheter.

Visitez le centre d'information hp psc

Vous y trouverez tout le nécessaire pour tirer le meilleur parti de votre appareil HP PSC.

- Assistance technique
- Informations et commandes de fournitures
- Conseils sur des projets
- Méthodes permettant d'améliorer votre produit

www.hp.com/support

© 2003 Hewlett-Packard Company



Imprimé sur du papier recyclé.

Imprimé aux Etats-Unis ou en Allemagne



Q3500-90156