

hp photosmart  
1315













# guide des fonctions de base



## boutons du panneau de configuration

Le tableau ci-dessous présente les boutons situés sur le panneau de configuration de votre imprimante.

	<b>Marche/Arrêt</b>
	<b>Sélection</b>
	<b>Imprimer</b>
	<b>Enregistrer</b>
	<b>Zoom</b>
	<b>Email</b>
<b>MENU</b>	<b>Menu</b>
	<b>Annuler</b>
	<b>Rotation</b>
	<b>Touches de fonctions Droite, Centrale et Gauche</b>
	<b>Flèches quatre directions (Vers le haut, Vers le bas, Vers la gauche, Vers la droite)</b>

# sommaire

<b>1 mise en route .....</b>	<b>1</b>
bienvenue .....	1
affichage du guide d'utilisation .....	1
caractéristiques de l'imprimante.....	2
éléments nécessaires .....	3
câbles .....	4
cartes mémoire.....	4
papier jet d'encre hp .....	4
pièces de l'imprimante.....	5
panneau de configuration .....	7
<b>2 fonctions de base de l'imprimante .....</b>	<b>9</b>
chargement du papier .....	9
chargement du papier dans le bac d'alimentation .....	10
chargement du papier dans le bac photo .....	11
installation et remplacement des cartouches d'impression.....	12
cartes mémoire .....	15
types de cartes mémoire pris en charge.....	15
insertion d'une carte mémoire .....	16
voyants .....	18
écran LCD .....	19
réglage de la position de l'écran LCD .....	19
utilisation du bouton Sélection .....	19
organigramme des menus.....	20

réglage des paramètres de l'imprimante .....	21
détection du papier .....	21
nombre de copies .....	22
format de photo .....	22
annuler la sélection d'une image .....	23
fonctions avancées de votre imprimante .....	23

### **3 impression à partir du panneau de configuration de l'imprimante..... 25**

sélection des photos à imprimer .....	26
affichage d'images sur l'écran LCD couleur .....	26
impression d'une planche-contact.....	27
impression de photos à partir du panneau de configuration.....	28
impression d'une ou plusieurs photos.....	28
impression d'une photo en plusieurs exemplaires .....	29
impression d'une série de photos .....	30
impression de toutes les photos .....	31
impression de photos différents formats.....	31
impression à partir d'un fichier DPOF .....	32
impression des fichiers par infrarouge (IR) .....	33
impression d'une page de test .....	33

### **4 créer grâce à votre imprimante..... 35**

envoyer un message par courrier électronique .....	36
envoi de messages à partir d'un PC sous Windows .....	36
envoi de messages à partir d'un Macintosh.....	37
ajouter des bordures à vos photos .....	38
impression de pages d'album photo .....	40
recadrage d'une photo .....	42
réglage de la luminosité d'une photo .....	43
modification de l'effet couleur .....	44
amélioration des couleurs .....	45
création de cartes de voeux et de calendriers .....	46

<b>5 dépannage.....</b>	<b>47</b>
informations importantes pour les PC sous Windows .....	48
messages d'erreur .....	62
erreurs de papier.....	62
erreurs de détection automatique.....	62
erreurs de cartouches d'impression .....	63
erreurs de carte mémoire.....	63
erreurs de courrier électronique.....	66
<b>6 caractéristiques .....</b>	<b>67</b>
configuration requise.....	67
caractéristiques.....	68
<b>index .....</b>	<b>71</b>



# mise en route

# 1

## bienvenue

Merci d'avoir acheté une imprimante HP PhotoSmart 1315 ! Votre nouvelle imprimante imprime tout type de document : des photos couleur de grande qualité mais également des documents texte en noir et blanc de qualité.

**Avant de commencer, vous devez d'abord installer votre imprimante : consultez le poster d'installation fourni avec votre imprimante pour des instructions d'installation rapides et simples.**

Le présent guide indique comment utiliser votre nouvelle imprimante. Il vous permet de vous familiariser rapidement avec votre nouvelle imprimante et fournit aussi une multitude d'informations détaillées sur l'impression et le dépannage. Si vous n'y trouvez pas les informations que vous cherchez, consultez le Guide d'utilisation électronique.

## affichage du guide d'utilisation

**Remarque :** pour afficher le Guide d'utilisation électronique, vous devez disposer d'Adobe® Acrobat® Reader® 4.0 ou d'une version ultérieure. Si vous ne possédez pas Acrobat Reader, vous devrez d'abord l'installer à partir du CD HP PhotoSmart pour pouvoir afficher le Guide d'utilisation électronique.

Après avoir installé le logiciel hp PhotoSmart sur votre ordinateur, vous pouvez afficher le Guide d'utilisation.

### Pour afficher le Guide d'utilisation :

- **PC sous Windows :** dans le menu **Démarrer**, cliquez sur **Programmes, HP PhotoSmart, Impression photo, Outils et informations, Afficher les guides d'utilisation de l'imprimante.**
- **Macintosh :** dans le dossier **User Docs**, sélectionnez votre **langue**, puis ouvrez le fichier **guide d'utilisation hp photosmart.**

## caractéristiques de l'imprimante

Avec votre nouvelle imprimante HP PhotoSmart 1315, vous pourrez :

- **imprimer des photos directement depuis la carte mémoire de votre appareil photo numérique, sans avoir recours à votre ordinateur.** Pour lancer une impression à partir de votre carte mémoire, reportez-vous à la section "impression de photos à partir du panneau de configuration", page 28 ;
- **imprimer des documents et des projets de haute qualité, tels que des pages d'album photo, des cartes de vœux, des transferts ou des lettres d'information à partir d'un ordinateur.** Pour lancer l'impression d'un document ou d'un projet à partir de votre PC Windows, consultez le Guide d'utilisation électronique figurant sur le CD contenant le logiciel de l'imprimante HP ;
- **envoyer vos images préférées par courrier électronique à vos proches et à vos amis.** Pour envoyer vos images préférées par courrier électronique, reportez-vous à la section "envoyer un message par courrier électronique", page 36 ;
- **visualiser et imprimer des versions modifiées de vos images à l'aide de l'écran LCD couleur de l'imprimante.** Pour visualiser et modifier des images sur l'écran LCD, reportez-vous à la section "créer grâce à votre imprimante", page 35 ;
- **visionner un diaporama de toutes les images stockées sur votre carte mémoire.** Pour visionner un diaporama des images stockées sur votre carte mémoire, consultez le Guide d'utilisation électronique figurant sur le CD contenant le logiciel de l'imprimante HP ;
- **utiliser le panneau de configuration de l'imprimante pour ajouter des bordures et des messages aux images stockées sur votre carte mémoire.** Pour ajouter des bordures à vos photos, reportez-vous à la section "ajouter des bordures à vos photos", page 38 ;
- **imprimer des fichiers sans utiliser de fil grâce au dispositif infrarouge d'un appareil tel qu'un assistant électronique (PDA), un ordinateur portable ou un appareil photo numérique.** Pour lancer une impression par une communication infrarouge, consultez le Guide d'utilisation électronique figurant sur le CD contenant le logiciel de l'imprimante.



## éléments nécessaires

Suivant votre utilisation de l'imprimante, vous pourrez avoir besoin des pièces suivantes :

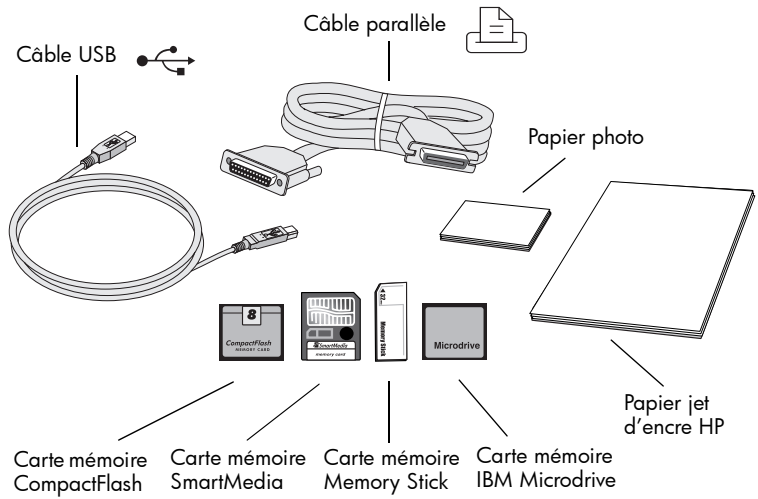

## câbles

Pour connecter l'imprimante à un ordinateur, vous devez utiliser un **câble parallèle bidirectionnel conforme IEEE 1284** ou un **câble d'interface conforme USB**. Vous pouvez vous procurer ces câbles auprès du revendeur qui vous a fourni l'imprimante ou dans la plupart des magasins de fournitures informatiques. Vous devez les acheter séparément.

## cartes mémoire

Si vous utilisez la carte mémoire d'un appareil photo numérique, assurez-vous qu'il s'agit bien d'une carte mémoire **CompactFlash Type I ou II, SmartMedia, Memory Stick** ou **IBM Microdrive**. Votre imprimante accepte des cartes mémoire jusqu'à 528 Mo. Pour de plus amples informations, reportez-vous à la section "cartes mémoire", page 15. Vous pouvez vous procurer des cartes mémoire dans la plupart des magasins de fournitures informatiques.

## papier jet d'encre hp

Vous pouvez imprimer sur de nombreux types et formats de papier différents. Pour une qualité d'impression optimale de vos documents, nous vous recommandons d'utiliser du papier jet d'encre HP et pour vos photos, du papier photo HP Premium Plus. Vous pouvez vous procurer les papiers HP dans la plupart des magasins d'informatique et de fournitures de bureau ou sur le site Internet **www.hpshopping.com** (Etats-Unis seulement).

**Remarque :** votre imprimante est livrée avec une cartouche trois couleurs (HP n° 78) pour l'impression de photos de haute qualité et une cartouche d'encre noire (HP n° 45) pour l'impression de documents en 600 ppp de grande qualité. Vous pouvez vous procurer des cartouches de rechange dans la plupart des magasins d'informatique et de fournitures de bureau ou sur le site Internet **www.hpshopping.com** (Etats-Unis seulement).

# pièces de l'imprimante

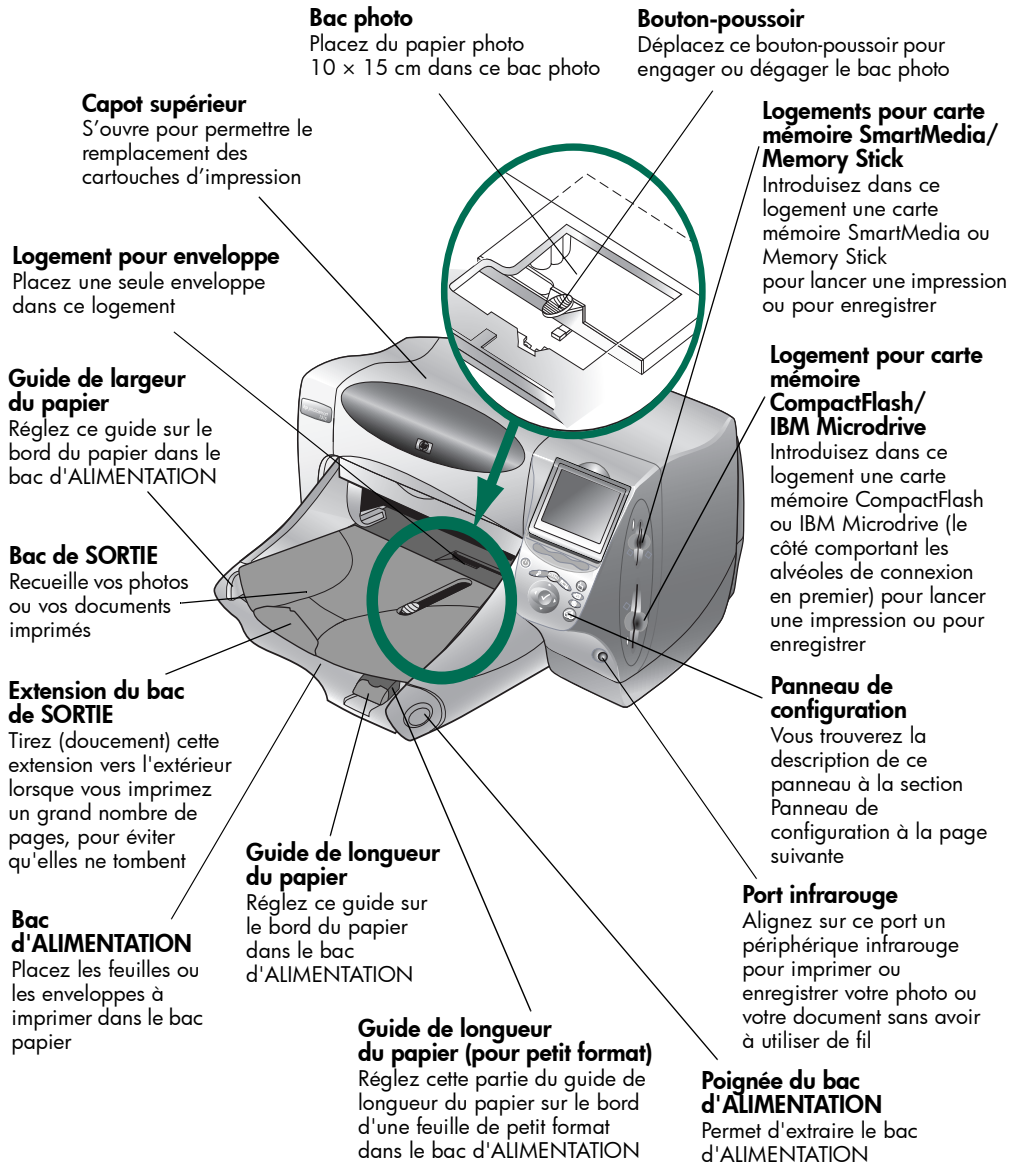



**Port parallèle**

Sert à relier l'imprimante à l'ordinateur si vous utilisez un câble parallèle (PC sous Windows uniquement)



**Port USB**

Sert à relier l'imprimante à l'ordinateur si vous utilisez un câble USB (PC sous Windows ou Macintosh)

**Prise du cordon d'alimentation**

Branchez ici le cordon d'alimentation fourni avec l'imprimante

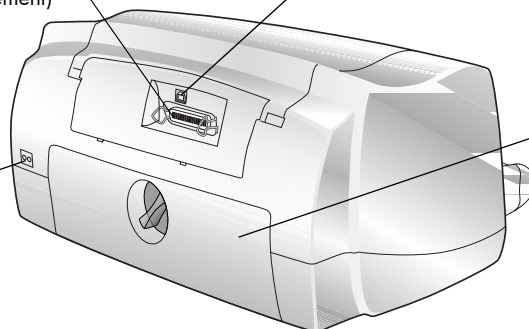

**Porte d'accès arrière**

S'ouvre pour permettre le dégagement des brouillages papier

# panneau de configuration

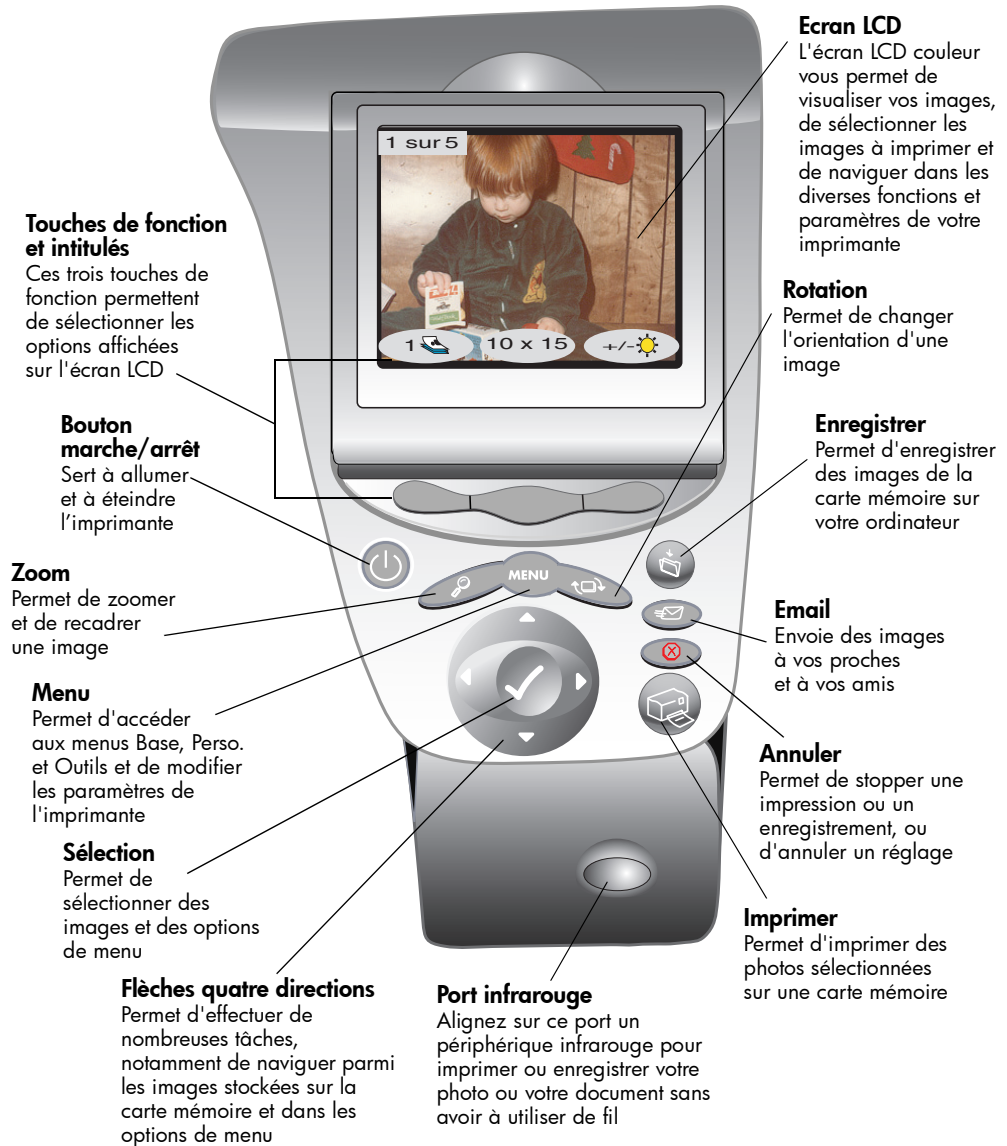



# fonctions de base de l'imprimante

## 2

### chargement du papier

Vous pouvez imprimer sur de nombreux types et formats de papier différents. Nous vous recommandons d'utiliser du papier jet d'encre HP pour une qualité d'impression optimale. Pour imprimer une photo, par exemple, utilisez du papier photo HP Premium Plus.

**Remarque** : si vous utilisez du papier jet d'encre HP, n'oubliez pas de définir le type de papier dans la boîte de dialogue Propriétés de l'imprimante.

Vous trouverez la liste des papiers jet d'encre HP sur le site Internet **www.hpprintcenter.com**. Vous pouvez vous procurer les papiers jet d'encre HP dans la plupart des magasins d'informatique et de fournitures de bureau ou sur le site Internet **www.hpshopping.com** (Etats-Unis seulement).

Vous pouvez charger :

- une ramette de papier dans le bac d'alimentation ;
- une ramette de papier photo 10 x 15 cm dans le bac photo ;
- une seule enveloppe ;
- un paquet d'enveloppes.

Consultez le Guide d'utilisation électronique pour de plus amples informations sur le chargement des enveloppes et des planches-contact ou autres supports d'impression de petites dimensions.

## chargement du papier dans le bac d'alimentation

Le bac d'alimentation peut recevoir différents types de papier (ordinaire, papier photo HP et transparent jet d'encre HP Premium).

### Pour charger le papier dans le bac d'alimentation :

- 1 Soulevez le bac de SORTIE.
- 2 Tirez le bac d'ALIMENTATION à l'aide des poignées situées sur le côté du bac.

- 3 Tirez vers l'extérieur le guide de longueur du papier situé sur le bac d'ALIMENTATION et faites glisser le guide de largeur complètement vers la gauche.

- 4 Placez une ramette de papier dans le bac d'ALIMENTATION :

- chargez le papier **face imprimable vers le bas**. L'impression s'effectue sur la face inférieure du papier dans le bac et le document sort face imprimée vers le haut dans le bac de SORTIE ;
- chargez toujours le papier en orientation portrait, son bord le plus long contre le bord le plus long du bac de SORTIE ;
- veillez à ne charger ni trop ni trop peu de papier. Il peut être difficile pour l'imprimante de saisir une feuille de papier lorsque le bac d'ALIMENTATION n'en contient qu'une ou deux. A l'inverse, la pile de feuilles ne doit pas dépasser la hauteur du guide de longueur ;
- utilisez un seul type et un seul format de papier à la fois. Ne mélangez pas les types et les formats de papier dans le bac d'ALIMENTATION.

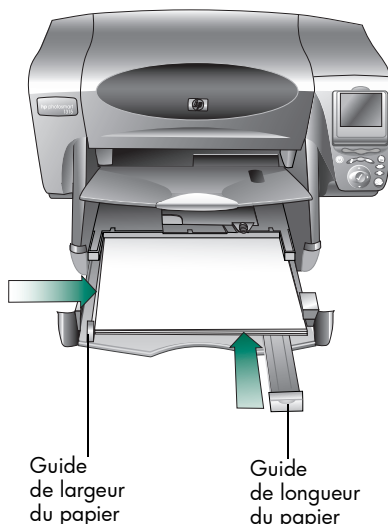

- 5 Tirez le bouton-poussoir (accessible depuis le bac de SORTIE) vers vous jusqu'à ce qu'il soit en butée. Vous dégager ainsi le bac photo.



## chargement du papier dans le bac photo

- 6 Réglez les guides de largeur et de longueur contre le bord du papier, sans bomber les feuilles afin que le papier s'engage correctement dans l'imprimante.
- 7 Remettez le bac d'ALIMENTATION en place et abaissez le bac de SORTIE.

Vous pouvez imprimer sur du papier photo 10 x 15 cm. Ne placez pas plus de 20 feuilles dans le bac photo.

Vous pouvez laisser le papier dans le bac d'ALIMENTATION lorsque vous utilisez le bac photo. Si le bac photo est vide, votre impression s'effectuera sur le papier chargé dans le bac d'ALIMENTATION.

### Pour charger du papier photo dans le bac photo :

- 1 Tirez le bouton-poussoir (accessible depuis le bac de SORTIE) vers vous jusqu'à ce qu'il soit en butée. Vous dégagerez ainsi le bac photo.
- 2 Soulevez le bac de SORTIE.
- 3 Chargez le papier dans le bac photo **face imprimable vers le bas**. Si vous utilisez du papier perforé, insérez le papier de manière à ce que l'onglet entre en dernier dans l'imprimante. L'impression s'effectue sur la face inférieure du papier dans le bac et le document sort face imprimée vers le haut dans le bac de SORTIE.
- 4 Abaissez le bac de SORTIE dans sa position d'origine.
- 5 Poussez le bouton-poussoir vers l'imprimante jusqu'à ce qu'il soit contre le bord du papier. Vous engagez ainsi le bac photo.

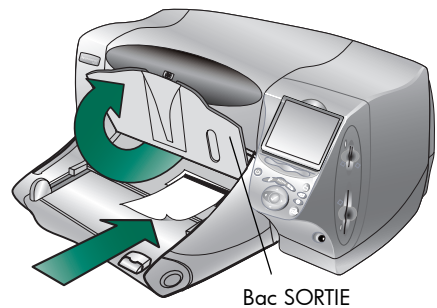

**Remarque :** si vous n'utilisez plus le bac photo, dégagez-le pour permettre à l'imprimante d'utiliser le papier chargé dans le bac d'ALIMENTATION.

## installation et remplacement des cartouches d'impression

Pour bénéficier des performances optimales de votre imprimante, utilisez exclusivement des consommables HP, notamment des cartouches d'impression HP remplies en usine.

Pour optimiser vos cartouches d'impression, ne débranchez pas l'imprimante et ne coupez pas la source d'alimentation (bloc multiprises, par exemple), tant que le voyant **d'alimentation** n'est pas éteint.

**Attention :** vérifiez que vous disposez des cartouches correctes. Utilisez une cartouche noire HP n° 45 (51645) et une cartouche couleur HP n° 78 (C6578). Ne rechargez pas vous-même vos cartouches d'impression. Les dommages dus à la modification ou au remplissage des cartouches HP sont explicitement exclus de la garantie des imprimantes HP.

### Pour installer ou remplacer une cartouche :

- 1 Sur le panneau de configuration de l'imprimante, appuyez sur le bouton **marche/arrêt** pour mettre l'imprimante sous tension.
- 2 Ouvrez le capot supérieur. Le berceau des cartouches vient se placer au centre de l'imprimante.
- 3 Sur le berceau, soulevez le loquet de verrouillage de la cartouche à installer ou à remplacer.
- 4 Si vous remplacez une cartouche, retirez l'ancienne cartouche et recyclez-la ou jetez-la.
- 5 **Retirez la bande adhésive** de la nouvelle cartouche d'impression :
  - retirez la cartouche de son emballage ;
  - saisissez la languette et retirez la bande adhésive.

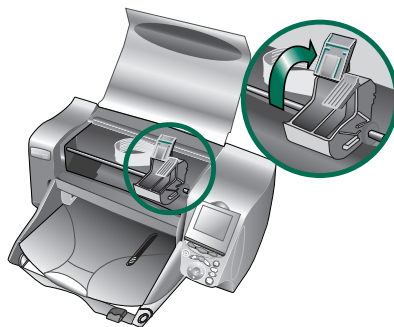

Veillez à ne retirer que la bande adhésive des buses et de laisser les contacts cuivre intacts.

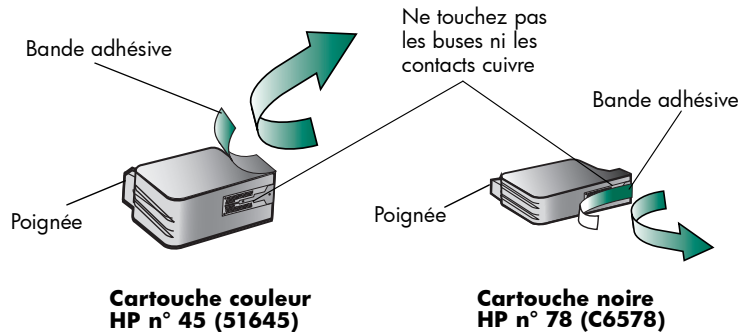

**Remarque :** ne touchez pas les buses ni les contacts cuivre. Vous pourriez endommager la cartouche.

6 Introduisez la cartouche :

- saisissez la cartouche par sa poignée, orientez les contacts cuivre vers l'imprimante et introduisez **délicatement** la cartouche dans le berceau. Veillez à ne pas endommager les contacts cuivre contre les broches de contact de l'imprimante ;
- refermez le loquet de verrouillage de la cartouche pour la verrouiller dans sa position.

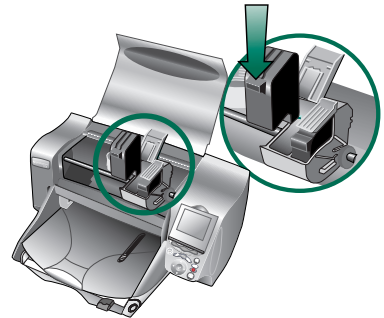

7 Refermez le capot supérieur.

- 8 Lorsqu'un message de l'écran LCD vous y invite, chargez du papier ordinaire dans le bac d'ALIMENTATION. Pour de plus amples informations, reportez-vous à la section "chargement du papier", page 9.

- 9 Appuyez sur la touche de fonction **Droite** du panneau de configuration pour sélectionner **OK**. Une page d'étalonnage s'imprime pour vous permettre de vérifier les cartouches et leur alignement.



Page d'étalonnage réussie

## cartes mémoire

Si votre appareil photo numérique stocke ses photos sur une carte mémoire, vous pouvez insérer cette carte dans votre imprimante pour imprimer, enregistrer ou envoyer vos photos par courrier électronique. Vous serez guidé dans ce processus par l'imprimante.

Pour de plus amples informations sur l'impression de fichiers à partir d'une carte mémoire, reportez-vous à la section "impression à partir du panneau de configuration de l'imprimante", page 25.

### types de cartes mémoire pris en charge

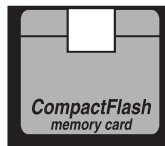

**CompactFlash Type I et II**

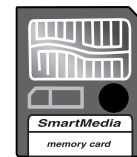

**SmartMedia**



**Memory Stick**

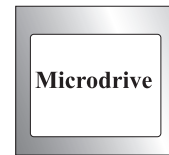

**IBM Microdrive**

L'imprimante peut lire les cartes mémoire **CompactFlash Association (CFA) certifiées Type I et II, SmartMedia, Memory Stick et IBM Microdrive**, d'une capacité maximale de 528 Mo. Ces cartes sont fabriquées par différentes sociétés et présentent diverses capacités de stockage. Vous pouvez vous les procurer à l'endroit où vous avez acheté votre appareil photo numérique ou dans la plupart des magasins de fournitures informatiques.

**Attention :** l'emploi d'un autre type de carte mémoire risque d'endommager la carte ou l'imprimante, voire les deux.

Si votre appareil photo numérique prend en charge plusieurs formats de fichiers, il peut peut-être aussi enregistrer les photos sous différents formats tels que JPEG, TIFF non compressé, FlashPix et RAW. Vous pouvez imprimer des fichiers JPEG et TIFF non compressés directement à partir de votre carte mémoire ou imprimer et enregistrer tout type de fichier à partir de l'ordinateur. Pour de plus amples informations sur les formats de fichiers pris en charge, reportez-vous à la section "caractéristiques", page 68.

## insertion d'une carte mémoire

Après avoir pris des photos avec votre appareil photo numérique, vous pouvez les imprimer immédiatement ou les enregistrer directement sur votre ordinateur à l'aide de l'imprimante. Avant d'insérer une carte mémoire, veillez à ce que l'imprimante soit sous tension.

**Remarque :** l'imprimante ne peut accéder qu'à un seul logement de carte mémoire à la fois.

Lorsque la carte mémoire est correctement installée, le voyant de son logement s'allume et l'écran LCD affiche la première photo présente sur la carte mémoire.

**Attention :** ne retirez pas la carte mémoire lorsque le voyant du logement clignote. Retirer une carte en cours de lecture risque d'endommager l'imprimante ou la carte, ou d'altérer les informations stockées sur cette dernière.

**Pour insérer une carte mémoire CompactFlash ou IBM Microdrive :**

- introduisez la carte dans le logement **inférieur**, l'avant de la carte orienté vers vous et le bord comportant les alvéoles de connexion vers l'imprimante.

**Attention :** si vous n'insérez pas en premier le bord comportant les alvéoles de connexion, vous risquez d'endommager la carte mémoire ou l'imprimante, voire les deux.

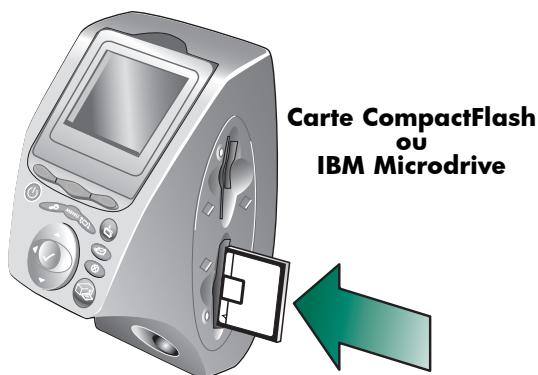

### Pour insérer une carte mémoire SmartMedia :

- introduisez la carte mémoire dans le logement **supérieur**, l'avant de la carte (côté noir) orienté vers vous et le haut de la carte vers l'imprimante.

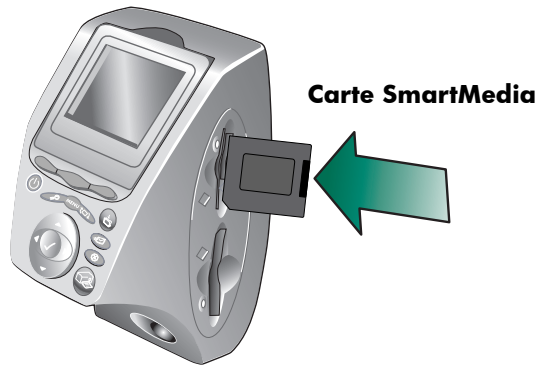

### Pour insérer une carte Memory Stick :

- introduisez la carte Memory Stick dans l'un des logements **supérieurs**, l'arrière de la carte (côté avec les contacts métalliques) opposé à vous et l'extrémité comportant les contacts métalliques orienté vers l'imprimante.

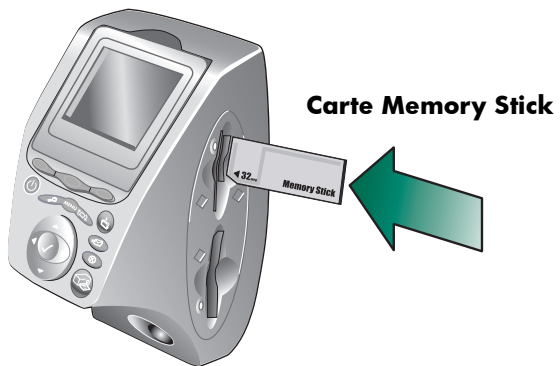

## voyants

### Voyant d'alimentation

#### Allumé (vert)

L'imprimante est sous tension

#### Clignotant (vert)

L'imprimante est occupée (impression ou enregistrement, par exemple)

#### Clignotant (orange)

Une intervention est nécessaire

#### Eteint

L'imprimante est hors tension



### Voyant (vert) du logement pour carte mémoire SmartMedia/Memory Stick

#### Allumé

La carte mémoire est correctement installée

#### Clignotant

Des informations sont en cours de transmission entre la carte mémoire et l'imprimante ou l'ordinateur

#### Eteint

Carte mémoire absente

### Voyant (vert) du logement pour carte mémoire CompactFlash/IBM Microdrive

#### Allumé

La carte mémoire est correctement installée

#### Clignotant

Des informations sont en cours de transmission entre la carte mémoire et l'imprimante ou l'ordinateur

#### Eteint

Carte mémoire absente

**Attention :** ne retirez pas la carte mémoire lorsque le voyant du logement clignote. Retirer une carte en cours de lecture/écriture risque d'endommager l'imprimante ou la carte, ou d'altérer les informations stockées sur cette dernière.



## écran LCD

Votre imprimante comporte un écran LCD couleur qui vous permettra de visualiser vos photos rapidement et facilement si vous insérez une carte mémoire dans l'imprimante. Vous pouvez visualiser jusqu'à 2000 images à la fois, même si la capacité de votre carte mémoire détermine la quantité d'images qu'elle peut y stocker.

**Remarque :** vous ne pouvez visualiser que des fichiers photos.

L'écran LCD possède également un "économiseur d'écran" qui s'active automatiquement lorsqu'une carte mémoire est introduite et que l'imprimante n'a pas été utilisée au cours des huit dernières minutes. L'économiseur d'écran affiche de manière aléatoire une image miniature sur l'écran LCD. Après deux minutes environ, l'image disparaît et laisse la place à un écran vide.

## réglage de la position de l'écran LCD

L'imprimante comporte un écran LCD réglable, d'une amplitude de 90 degrés.



## utilisation du bouton Sélection

Appuyez sur les flèches **Vers le haut**, **Vers le bas**, **Vers la gauche** et **Vers la droite** pour parcourir les images stockées sur la carte mémoire et les options de menu. Utilisez le bouton **Sélection** pour sélectionner des images et des options de menu. L'image doit s'afficher sur l'écran LCD et l'option de menu doit être mise en surbrillance pour être sélectionnée. Une coche apparaît sur le coin supérieur droit de l'image sélectionnée.

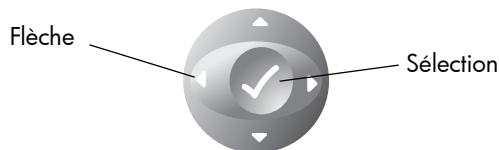

## organigramme des menus

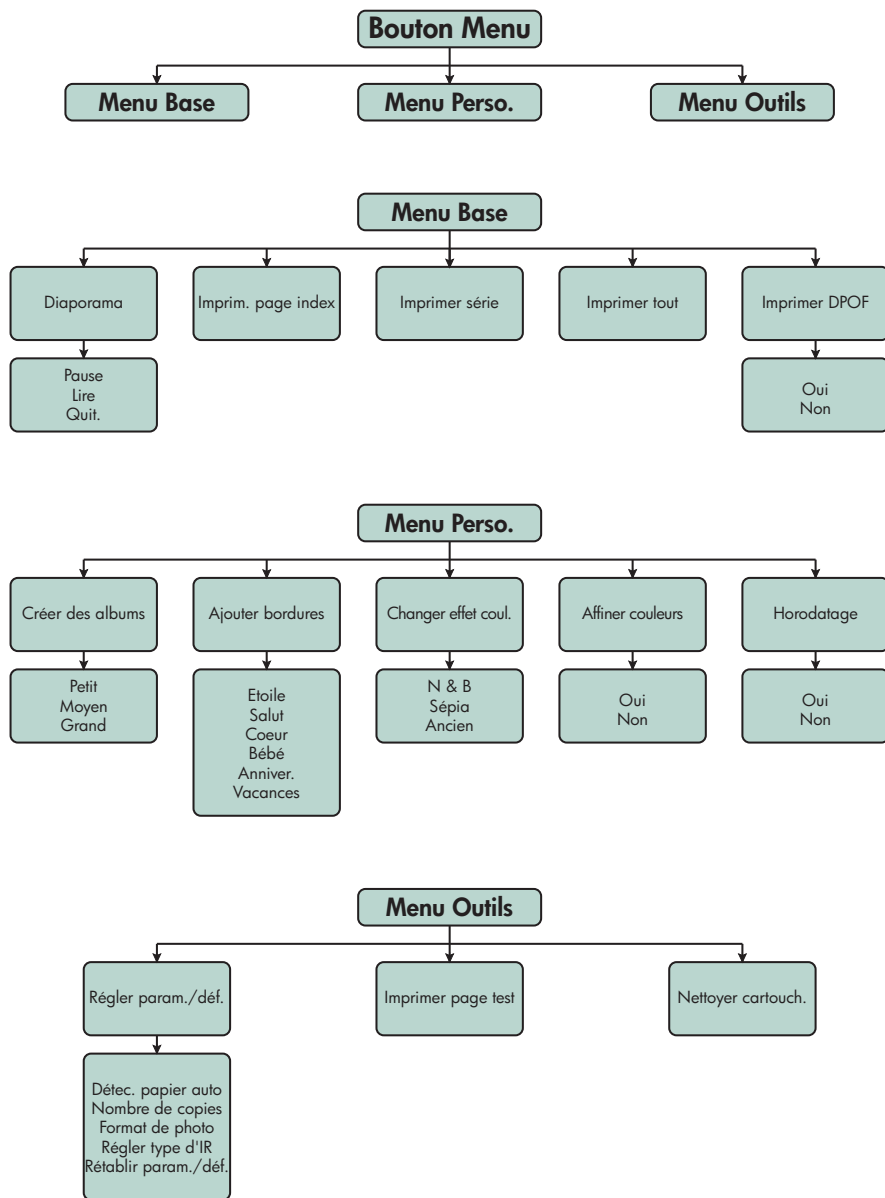

## réglage des paramètres de l'imprimante

Vous pouvez utiliser le panneau de configuration de l'imprimante pour régler les paramètres suivants : nombre d'exemplaires, taille de l'image, horodatage, type d'infrarouge, détection du papier et réglages usine par défaut. Consultez la liste des options de menus figurant à la section "organigramme des menus", page 20.

Vos réglages affectent uniquement les travaux d'impression générés à partir du panneau de configuration de l'imprimante et non les travaux lancés à partir de votre ordinateur.

### détection du papier

**Remarque** : par défaut, l'imprimante détecte automatiquement le type et le format du papier chargé dans l'imprimante. Vous pouvez cependant ignorer la détection automatique en réglant manuellement le format du papier.

#### Pour modifier la détection du papier :

- 1 Appuyez sur le bouton **Menu**.
- 2 Appuyez sur la touche de fonction **Droite** pour afficher le **menu Outils**.
- 3 Appuyez sur la flèche **Vers le bas** pour mettre en surbrillance **Régler param./déf.**
- 4 Appuyez sur le bouton **Sélection**.
- 5 Appuyez sur la flèche **Vers le bas** pour mettre en surbrillance **Détec. papier auto.**
- 6 Appuyez sur le bouton **Sélection**.
- 7 Appuyez sur la touche de fonction adéquate pour sélectionner **Oui** ou **Non**.

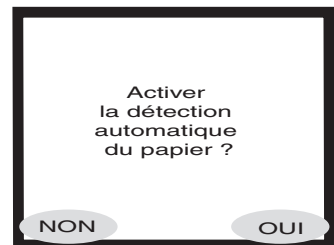

## nombre de copies

Vous pouvez lancer une impression de 99 exemplaires maximum d'une même photo.

### Pour sélectionner le nombre d'exemplaires à imprimer :

- 1 Appuyez sur le bouton **Menu**.
- 2 Appuyez sur la touche de fonction **Droite** pour afficher le **menu Outils**.
- 3 Appuyez sur la flèche **Vers le bas** pour mettre en surbrillance **Régler param./déf.**
- 4 Appuyez sur le bouton **Sélection**.
- 5 Appuyez sur la flèche **Vers le bas** pour mettre en surbrillance **Nombre de copies**.
- 6 Appuyez sur le bouton **Sélection**.
- 7 Appuyez sur la flèche **Vers le haut** ou **Vers le bas** pour augmenter ou réduire le nombre d'exemplaires.
- 8 Appuyez sur le bouton **Sélection**.

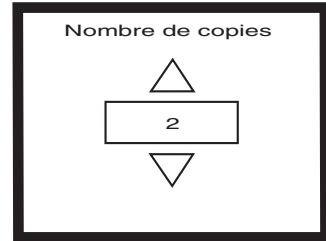

## format de photo

Le format de photo détermine par défaut la taille de la photo sur une page imprimée.

### Pour définir le format d'une photo :

- 1 Appuyez sur le bouton **Menu**.
- 2 Appuyez sur la touche de fonction **Droite** pour afficher le **menu Outils**.
- 3 Appuyez sur la flèche **Vers le bas** pour mettre en surbrillance **Régler param./déf.**
- 4 Appuyez sur le bouton **Sélection**.
- 5 Appuyez sur la flèche **Vers le bas** pour mettre en surbrillance **Format de photo**.
- 6 Appuyez sur le bouton **Sélection**.
- 7 Appuyez sur les flèches **Vers le haut** ou **Vers le bas** pour parcourir les sélections, appuyez ensuite sur le bouton **Sélection** lorsque la taille souhaitée s'affiche sur l'écran LCD.

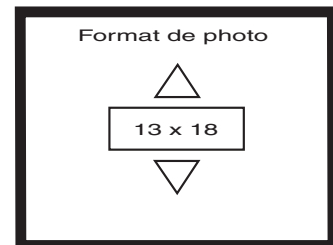

## annuler la sélection d'une image

Si vous sélectionnez des images à imprimer ou enregistrer à l'aide du panneau de configuration de l'imprimante, vous pouvez annuler la sélection d'une ou de plusieurs images sans pour autant annuler la sélection de la totalité des images.

### Pour annuler la sélection d'une image :

- 1 Appuyez sur la flèche **Vers la droite** ou **Vers la gauche** jusqu'à ce que l'image que vous souhaitez désélectionner s'affiche sur l'écran LCD.
- 2 Appuyez sur le bouton **Sélection**. La coche située dans le coin supérieur droit de l'écran LCD disparaît : l'image est désélectionnée.
- 3 Répétez les étapes 1 et 2 pour annuler la sélection d'autres images.

## fonctions avancées de votre imprimante

L'imprimante hp photosmart 1315 vous propose de nombreuses fonctions avancées afin de rendre vos projets photos faciles et amusants. Vous pouvez accéder à ces fonctions à partir du panneau de configuration de l'imprimante ou du logiciel de l'imprimante.

Pour de plus amples informations sur ces fonctions avancées :

- reportez-vous à la section "créer grâce à votre imprimante", page 35 ;
- pour des informations détaillées sur l'impression et l'enregistrement avec un PC sous Windows ou un Macintosh, consultez le Guide d'utilisation électronique fourni avec le CD du logiciel de l'imprimante.



## impression à partir du panneau de configuration de l'imprimante

# 3

Votre imprimante HP PhotoSmart 1315 vous permet d'imprimer directement à partir d'une carte mémoire ou d'un périphérique infrarouge sans être connectée à un ordinateur. Elle vous permet également d'enregistrer des photos sur votre ordinateur à partir d'une carte mémoire. Pour de plus amples informations sur l'enregistrement de photos sur votre PC sous Windows ou votre Macintosh, consultez le Guide d'utilisation électronique figurant sur le CD du logiciel de l'imprimante.

L'imprimante comporte un capteur optique pour détecter le type et le format du papier et sélectionner le mode d'impression optimal pour la plupart des papiers et transparents : elle vous offre donc automatiquement des impressions de haute qualité. Si vous souhaitez ignorer la détection automatique du papier, il vous est possible de définir manuellement le type et le format du papier. Si vous souhaitez imprimer des photos sur du papier photo 10 x 15 cm placé dans le bac photo, vérifiez que ce dernier est engagé. Reportez-vous à la section "chargement du papier dans le bac photo", page 11.



## sélection des photos à imprimer

Pour sélectionner les photos à imprimer, vous pouvez utiliser :

- l'écran LCD couleur du panneau de configuration de votre imprimante pour afficher des images miniatures (version réduite de vos images) ;
- une planche-contact imprimée pour voir toutes les photos stockées sur la carte mémoire.

### affichage d'images sur l'écran LCD couleur

L'écran LCD couleur de votre imprimante vous permet d'afficher les photos stockées sur votre carte mémoire.

#### Pour visualiser les photos sur l'écran LCD :

- 1 Introduisez la carte mémoire dans l'imprimante.
- 2 Appuyez sur la flèche **Vers la droite** ou **Vers la gauche** pour faire défiler vos images.





## impression d'une planche- contact

Une planche-contact affiche sous forme d'images miniatures l'ensemble des photos stockées sur la carte mémoire, suivant l'ordre de stockage. Une planche-contact peut comporter plusieurs pages, en fonction du nombre d'images stockées sur la carte mémoire. Le numéro d'index apparaît dans le coin inférieur gauche de chaque miniature. L'imprimante modifie l'orientation des images de façon à disposer le plus grand nombre possible d'images par planche-contact.



Numéro d'index de la photo



Planche-contact

Les numéros d'index vous permettent de choisir les images à imprimer. Le numéro d'index peut être différent du numéro associé à la photo sur votre appareil photo numérique. Si vous ajoutez des photos sur votre carte mémoire ou si vous en retirez, réimprimez une planche-contact pour mettre à jour ces numéros.

### Pour imprimer une planche-contact :

- 1 Introduisez la carte mémoire dans l'imprimante.
- 2 Appuyez sur le bouton **Menu**.
- 3 Appuyez sur la touche de fonction **Gauche** pour afficher le **menu Base**.
- 4 Appuyez sur la flèche de direction **Vers le bas** pour mettre **Imprim. page index** en surbrillance.
- 5 Appuyez sur le bouton **Sélection**.

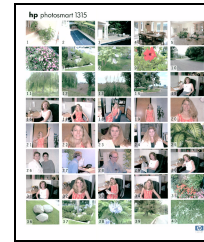
Une planche-contact est alors automatiquement imprimée.

## impression de photos à partir du panneau de configuration

Imprimer vos photos à partir d'une carte mémoire ? Rien de plus facile ! Il vous suffit d'insérer la carte mémoire dans l'imprimante, de sélectionner les photos que vous souhaitez imprimer et d'appuyer sur le bouton **Imprimer**. Vous pouvez imprimer :

- une ou plusieurs photos ;
- plusieurs exemplaires de photos sélectionnées ;
- une suite de photos, par exemple les photos 1 à 10 ;
- toutes les photos de la carte mémoire ;
- des photos de formats différents ;
- des photos à partir d'un fichier DPOF (formulaire d'ordre d'impression).

### impression d'une ou plusieurs photos

Lorsque vous sélectionnez plusieurs photos à imprimer, l'imprimante, par défaut, dispose automatiquement les photos de façon à faire tenir le plus grand nombre d'images possible sur chaque feuille de papier. Afin d'économiser du papier, l'imprimante est susceptible de modifier l'orientation de certaines photos (certaines photos risquent de ne pas s'imprimer dans le bon sens), d'ignorer l'ordre d'impression que vous aviez sélectionné pour vos photos et imprime les photos du plus grand format au plus petit format. Les pages comportant différents formats de photos sont imprimées en dernier.

Si vous souhaitez définir la mise en page et l'orientation de vos photos avant de les imprimer, reportez-vous à la section "impression de pages d'album photo", page 40.

#### Pour imprimer une ou plusieurs photos :

- 1 Introduisez la carte mémoire dans l'imprimante.
- 2 Appuyez sur la flèche **Vers la droite** ou **Vers la gauche** jusqu'à ce que l'image que vous souhaitez imprimer s'affiche sur l'écran LCD.



- 3 Appuyez sur le bouton **Sélection**. Une coche apparaît dans le coin supérieur droit de l'écran LCD indiquant que l'image a été sélectionnée.
- 4 Pour sélectionner d'autres images, appuyez à nouveau sur la flèche **Vers la droite** ou **Vers la gauche** jusqu'à ce que la photo suivante que vous souhaitez imprimer s'affiche sur l'écran LCD. Appuyez ensuite sur le bouton **Sélection**. Répétez cette procédure pour continuer à sélectionner d'autres images.

**Conseil :** l'imprimante vous permet de sélectionner jusqu'à 2000 photos, même si la capacité de votre carte mémoire détermine le nombre d'images qu'elle peut stocker.

- 5 Une fois que toutes les images que vous souhaitez imprimer sont sélectionnées, appuyez sur le bouton **Imprimer**.

## impression d'une photo en plusieurs exemplaires

Vous pouvez imprimer une photo sélectionnée en plusieurs exemplaires.

### Pour imprimer une photo sélectionnée en plusieurs exemplaires :

- 1 Introduisez la carte mémoire dans l'imprimante.
- 2 Appuyez sur la flèche **Vers la droite** ou **Vers la gauche** jusqu'à ce que l'image à imprimer s'affiche sur l'écran LCD.
- 3 Appuyez une fois sur la touche de fonction **Gauche** pour imprimer deux exemplaires, deux fois pour trois exemplaires et ainsi de suite jusqu'à ce que le nombre d'exemplaires souhaité s'affiche sur l'écran LCD.



- 4 Appuyez sur le bouton **Sélection**.

**Remarque :** l'imprimante vous permet d'imprimer un nombre d'exemplaires différent pour chaque image de la carte mémoire.

- 5 Appuyez sur le bouton **Imprimer**.

## impression d'une série de photos

Vous pouvez imprimer une série continue d'images stockées sur la carte mémoire.

### Pour imprimer une série d'images :

1 Introduisez la carte mémoire dans l'imprimante.

2 Appuyez sur le bouton **Menu**.

3 Appuyez sur la touche de fonction **Gauche** pour afficher le **menu Base**.

4 Appuyez sur la flèche **Vers le bas** pour mettre **Imprimer série** en surbrillance.



5 Appuyez sur le bouton **Sélection**.

6 Appuyez sur la flèche **Vers la droite** ou **Vers la gauche** jusqu'à ce que l'image à imprimer s'affiche sur la partie gauche de l'écran LCD.

7 Appuyez sur le bouton **Sélection** pour définir l'image sélectionnée comme étant la première de la série à imprimer.

Les flèches blanches se positionnent alors autour de l'image située à droite de l'écran LCD et un message vous invite à sélectionner la dernière image de la série.

8 Appuyez sur la flèche **Vers la droite** ou **Vers la gauche** jusqu'à ce que la dernière image de la série à imprimer s'affiche sur l'écran LCD.

9 Appuyez sur le bouton **Sélection** pour définir l'image sélectionnée comme étant la dernière de la série à imprimer.

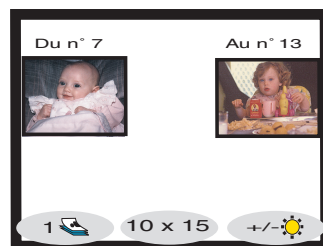

L'écran LCD affiche alors la série de photos.

10 Modifiez le nombre d'exemplaires, le format et la luminosité des photos que vous avez sélectionnées.

11 Appuyez sur le bouton **Imprimer**.

## impression de toutes les photos

Vous pouvez imprimer toutes les images stockées sur la carte mémoire.

### Pour imprimer toutes les images stockées sur une carte mémoire :

- 1 Introduisez la carte mémoire dans l'imprimante.
- 2 Appuyez sur le bouton **Menu**.
- 3 Appuyez sur la touche de fonction **Gauche** pour afficher le **menu Base**.
- 4 Appuyez sur la flèche **Vers le bas** pour mettre **Imprimer tout** en surbrillance.
- 5 Appuyez sur le bouton **Sélection**. Toutes les images sont sélectionnées.
- 6 Modifiez le nombre d'exemplaires, le format et la luminosité des photos que vous avez sélectionnées.
- 7 Appuyez sur le bouton **Imprimer**.



## impression de photos différents formats

Vous pouvez imprimer vos photos en différents formats. L'imprimante vous permet d'imprimer en différents formats chacune des images stockées sur la carte mémoire.

### Pour imprimer vos photos en différents formats :

- 1 Introduisez la carte mémoire dans l'imprimante.
- 2 Appuyez sur la flèche **Vers la droite** ou **Vers la gauche** jusqu'à ce que l'image que vous souhaitez imprimer s'affiche sur l'écran LCD.
- 3 Appuyez sur la touche de fonction **Centrale** pour modifier le format de photo. Un nouveau format de photo s'affiche sous l'image affichée sur l'écran LCD.
- 4 Lorsque le format de photo souhaité s'affiche sous l'image à l'écran LCD, appuyez sur le bouton **Sélection**.
- 5 Sélectionnez d'autres photos ainsi que les formats que vous souhaitez leur attribuer.
- 6 Appuyez sur le bouton **Imprimer**.



## impression à partir d'un fichier DPOF

Les fichiers DPOF sont des fichiers que vous créez à l'aide de votre appareil photo numérique. Ils sont stockés sur la carte mémoire et contiennent des informations comprenant notamment les images sélectionnées ou le nombre d'exemplaires de chaque image à imprimer ou à enregistrer. L'imprimante peut lire un fichier DPOF à partir de la carte mémoire. Vous n'avez donc pas besoin de sélectionner à nouveau les photos à imprimer ou à enregistrer à l'aide de l'imprimante. Consultez la documentation de votre appareil photo numérique pour savoir si ce dernier prend en charge les fichiers DPOF.

### Pour imprimer à l'aide d'un fichier DPOF :

- 1 Sélectionnez les images que vous souhaitez imprimer en créant un fichier DPOF avec votre appareil photo numérique. Les paramètres que vous pouvez spécifier (le nombre d'exemplaires par exemple) sont propres à votre appareil photo. Pour de plus amples informations sur la création d'un fichier DPOF, consultez la documentation de votre appareil photo numérique.
- 2 Introduisez la carte mémoire contenant le fichier DPOF dans l'imprimante. Votre imprimante reconnaît automatiquement le fichier DPOF sur la carte mémoire et l'écran LCD affiche le message "Utiliser les photos indiquées dans le fichier DPOF ?".
- 3 Appuyez sur la touche de fonction adéquate :
  - si vous sélectionnez **Oui**, l'impression est lancée automatiquement. Toutes les images sélectionnées sont imprimées au format par défaut (10 x 15 cm) ;
  - si vous sélectionnez **Non**, l'écran LCD retourne à l'écran par défaut et affiche la première image stockée sur la carte mémoire. Vous pourrez accéder au fichier DPOF ultérieurement à partir du **menu Base**.



### Pour imprimer à l'aide d'un fichier DPOF, à partir du menu Base :

- 1 Vérifiez qu'une carte mémoire contenant un fichier DPOF est bien introduite dans l'imprimante.
- 2 Appuyez sur le bouton **Menu**.
- 3 Appuyez sur la touche de fonction **Gauche** pour afficher le **menu Base**.
- 4 Appuyez sur la flèche **Vers le bas** pour mettre **Imprimer DPOF** en surbrillance.
- 5 Appuyez sur le bouton **Sélection**.



## impression des fichiers par infrarouge (IR)

Pour obtenir de plus amples informations sur l'impression de fichiers par infrarouge (IR), consultez le Guide d'utilisation électronique figurant sur le CD contenant le logiciel de l'imprimante.

## impression d'une page de test

Vous pouvez imprimer une page de test pour contrôler l'état de vos cartouches d'impression et vérifier que le papier est correctement chargé.

### Pour imprimer une page de test :

- 1 Vérifiez que le bac d'ALIMENTATION contient du papier ordinaire. Reportez-vous à la section "chargement du papier", page 9.
- 2 Appuyez sur le bouton **Menu**.
- 3 Appuyez sur la touche de fonction **Droite** pour afficher le **menu Outils**.
- 4 Appuyez sur la flèche **Vers le bas** pour mettre **Imprimer page test** en surbrillance.
- 5 Appuyez sur le bouton **Sélection**.

Une page de test s'imprime.

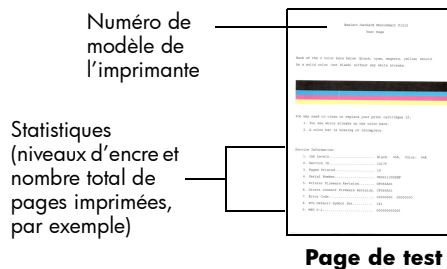

Si ces traits ne sont pas pleins, vous devrez peut-être nettoyer ou remplacer l'une des cartouches d'impression ou les deux.





## créer grâce à votre imprimante

# 4

Votre imprimante HP PhotoSmart 1315 vous permet de créer des projets photo en toute simplicité avec ou sans l'aide de votre ordinateur. Vous pourrez ainsi offrir à vos proches et vos amis les albums photo uniques et personnalisés que vous aurez conçus pour eux. Recadrer votre photo préférée, régler ses couleurs, créer des photos en noir et blanc à partir de vos photos couleur, envoyer vos photos par courrier électronique à vos proches : vos projets n'ont pas de limite. Alors, laissez libre cours à votre imagination !

Le panneau de configuration vous permet d'accéder aux menus Base, Perso. et Outils afin d'effectuer des modifications sur vos images. Pour obtenir la liste des options de menus, reportez-vous à l'organigramme des menus de la section "écran LCD", page 19.

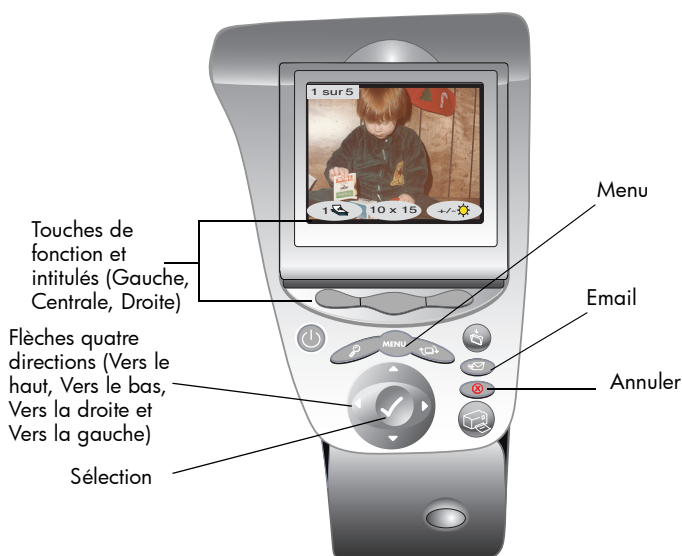

## envoyer un message par courrier électronique

Grâce au courrier électronique, vous pouvez partager vos photos avec vos proches et vos amis dans le monde entier.

**Remarque :** pour envoyer vos photos par courrier électronique, vous devez connecter l'imprimante à votre ordinateur et disposer d'un compte de messagerie Internet configuré.

### envoi de messages à partir d'un PC sous Windows

Votre imprimante prend en charge les applications de messagerie électronique suivantes pour votre PC sous Windows :

- America Online ;
- Microsoft Outlook ;
- Microsoft Outlook Express 5.02 ;
- Netscape Mail ;
- Eudora ;
- Hotmail.

### Pour envoyer vos photos par courrier électronique à partir d'un PC sous Windows :

- 1 Introduisez une carte mémoire dans l'imprimante.
- 2 Appuyez sur la flèche **Vers la droite** ou **Vers la gauche** jusqu'à ce que l'image que vous souhaitez envoyer par courrier électronique s'affiche sur l'écran LCD.
- 3 Appuyez sur le bouton **Email** du panneau de configuration de l'imprimante.



Le message "Envoi en cours..." s'affiche sur le panneau de configuration.

- 4 Lorsque la boîte de dialogue **Portail Email HP** s'affiche sur l'écran de votre ordinateur, sélectionnez la résolution souhaitée, puis cliquez sur le bouton **Créer message**.

L'imprimante envoie la photo vers votre ordinateur et l'insère en pièce jointe dans un nouveau message en utilisant l'application de messagerie électronique par défaut.



- 5 Saisissez l'adresse e-mail de votre destinataire, l'objet du message, les commentaires que vous souhaitez y insérer, puis envoyez le message.

## envoi de messages à partir d'un Macintosh

Votre imprimante prend en charge les applications de messagerie électronique suivantes pour votre Macintosh :

- Microsoft Outlook Express 5.02 (OS 8.6 et 9 uniquement) ;
- Eudora Pro 5.1 ;
- America Online 5.0 (OS 8.6 et 9 uniquement) ;
- Microsoft Entourage 9.0 Office 2001 (OS 8.6 et 9 uniquement) ;
- CTM PowerMail (OS 9 et X uniquement) ;
- Apple OS X Mail 1.0.

Il existe plusieurs moyens pour envoyer vos images par courrier électronique. Vous pouvez, entre autres, utiliser le panneau de configuration de votre imprimante.

### Pour envoyer vos images par courrier électronique à l'aide du panneau de configuration de votre imprimante :

- 1 Introduisez une carte mémoire dans l'imprimante.
- 2 Appuyez sur la flèche **Vers la droite** ou **Vers la gauche** jusqu'à ce que l'image que vous souhaitez envoyer par courrier électronique s'affiche sur l'écran LCD.
- 3 Appuyez sur le bouton **Email** du panneau de configuration de l'imprimante.



Le message "Envoi en cours..." s'affiche sur l'écran LCD et la fenêtre HP Photo Mailer s'affiche sur l'écran de votre ordinateur. L'image que vous souhaitez envoyer s'affiche dans la partie gauche de la fenêtre Photo Mailer.



- 4 Utilisez les menus déroulants et la case à cocher pour :
  - sélectionner la **vitesse de connexion** à Internet ;
  - sélectionner la **taille maximale de la photo** ;
  - sélectionner l'option **Envoyer les photos comme messages distincts** si vous souhaitez envoyer chaque photo dans un message séparé.

- 5 Cliquez sur le bouton **Courrier**.

L'imprimante envoie la photo vers votre ordinateur et l'insère en pièce jointe dans un nouveau message en utilisant l'application de messagerie électronique par défaut.

- 6 Saisissez l'adresse e-mail de votre destinataire, l'objet du message, les commentaires que vous souhaitez y insérer, puis envoyez le message.

## ajouter des bordures à vos photos

Votre imprimante vous permet d'ajouter des bordures rapidement et en toute simplicité aux photos stockées sur votre carte mémoire. Ajoutez votre touche personnelle à vos photos en choisissant l'une des six options de bordures avant d'envoyer vos photos à vos proches ou à vos amis.

### Pour ajouter des bordures à vos photos :

- 1 Introduisez une carte mémoire dans l'imprimante.
- 2 Appuyez sur la flèche **Vers la droite** ou **Vers la gauche** jusqu'à ce que l'image à laquelle vous souhaitez ajouter une bordure s'affiche sur l'écran LCD :
- 3 Appuyez sur le bouton **Menu**.
- 4 Appuyez sur la touche de fonction **Centrale** pour afficher le **menu Perso**.
- 5 Appuyez sur la flèche **Vers le bas** pour mettre **Ajouter bordures** en surbrillance.
- 6 Appuyez sur le bouton **Sélection**.

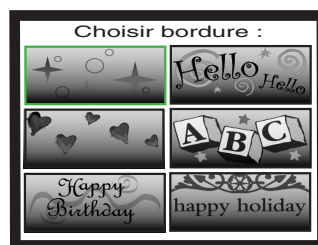

- 7 Sélectionnez la bordure souhaitée dans la liste affichée sur l'écran LCD à l'aide des flèches **Vers le haut**, **Vers le bas**, **Vers la gauche** ou **Vers la droite**, puis cliquez sur le bouton **Sélection** :



**Happy Birthday** affiche une bordure composée de ballons et de messages Happy Birthday



**Hello** adresse un bonjour amical dans la bordure



**Happy Holiday** affiche une bordure contenant des messages souhaitant de bonnes vacances



**Baby** affiche une bordure composée d'ours en peluche et de petits cubes A, B, C



**Hearts** affiche une bordure de cœurs



**Stars** affiche une bordure d'étoiles

- 8 Une fois que la photo apparaît sur le panneau de configuration avec la bordure sélectionnée, appuyez sur le bouton **Sélection**.
- 9 Appuyez sur le bouton **Imprimer**.

## impression de pages d'album photo

Vous pouvez sélectionner manuellement la disposition des images sur la page, puis imprimer des pages d'album photo. La disposition des photos sur la page d'album dépend de l'orientation des photos, de l'ordre dans lequel vous les avez sélectionnées et de la présentation choisies.

Les trois options de présentation des pages d'album photo sont les suivantes :

- **Petit**, qui permet d'imprimer jusqu'à six photos par page d'album ;
- **Moyen**, qui permet d'imprimer jusqu'à quatre photos par page d'album ;
- **Grand**, qui permet d'imprimer jusqu'à deux photos par page d'album.



**Petit**



**Moyen**



**Grand**

**Remarque** : si vous disposez d'un PC sous Windows, vous pouvez également imprimer des pages d'album photo à partir du logiciel de l'imprimante. Pour de plus amples informations, consultez le Guide d'utilisation électronique figurant sur le CD contenant le logiciel de l'imprimante.

### Pour imprimer une page d'album :

- 1 Introduisez une carte mémoire dans l'imprimante.
- 2 Appuyez sur le bouton **Menu**.
- 3 Appuyez sur la touche de fonction **Centrale** pour afficher le **menu Perso**.
- 4 Appuyez sur la flèche **Vers le bas** pour mettre **Créer des albums** en surbrillance.

5 Appuyez sur le bouton **Sélection**.

6 Sélectionnez l'option de mise en page (**Petit, Moyen ou Grand**) en appuyant sur la touche de fonction correspondante.

L'option de présentation sélectionnée s'affiche sur le panneau de configuration à côté de l'image miniature de la photo sélectionnée sur la carte mémoire.

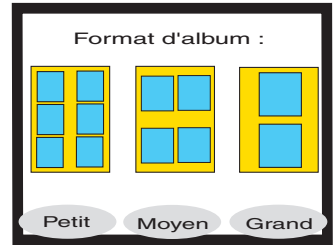

7 Appuyez sur la flèche **Vers la droite** ou **Vers la gauche** jusqu'à ce que l'image à insérer sur la page d'album s'affiche sur l'écran LCD.

8 Appuyez sur le bouton **Sélection** pour sélectionner l'image à insérer dans la page d'album.

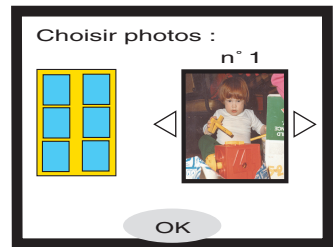

9 Répétez les étapes 7 et 8 jusqu'à ce que tous les cadres de la page d'album contiennent une image ou jusqu'à ce que vous ayez inséré autant d'images que vous le souhaitez.

10 Sélectionnez **OK** en appuyant sur la touche de fonction **Centrale**, puis regardez à nouveau votre mise en page.

Un aperçu avant impression de votre page d'album s'affiche sur l'écran LCD.

11 Appuyez sur le bouton **Imprimer**.

**Remarque** : il n'est pas nécessaire de remplir tous les cadres d'une page d'album pour pouvoir imprimer la page ou pour définir d'autres pages d'album.

## recadrage d'une photo

Votre imprimante vous permet de recadrer une photo afin d'en afficher uniquement une partie ou de régler la taille de l'image. Pour recadrer des photos, votre imprimante doit être en mode zoom.

### Pour recadrer une photo et l'imprimer :

1 Introduisez une carte mémoire dans l'imprimante.

2 Appuyez sur la flèche **Vers la droite** ou **Vers la gauche** jusqu'à ce que l'image à recadrer s'affiche sur l'écran LCD.

3 Si vous souhaitez modifier le format d'impression de la photo, appuyez sur la touche de fonction **Centrale** pour sélectionner un format de photo.

4 Appuyez plusieurs fois sur le bouton **Zoom** jusqu'à ce que le pourcentage de zoom souhaité s'affiche.

**Remarque :** vous pouvez faire revenir l'écran à l'état initial en appuyant cinq fois sur le bouton **Zoom**.

5 Utilisez les flèches **Vers le haut**, **Vers le bas**, **Vers la gauche** et **Vers la droite**, pour déplacer le cadre sur la partie de l'image à imprimer.

6 Appuyez sur la touche de fonction **Centrale** pour effectuer le recadrage. La photo entière s'affiche sur l'écran LCD, un rectangle vert indiquant la zone à imprimer.

7 Appuyez sur le bouton **Sélection** pour sélectionner la photo recadrée afin de l'imprimer.

8 Appuyez sur le bouton **Imprimer**.

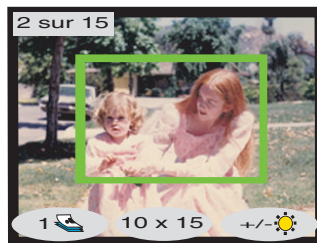
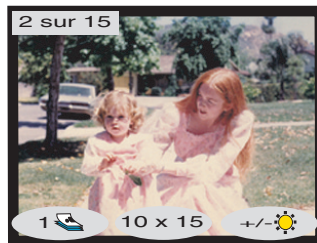



## réglage de la luminosité d'une photo

Vous pouvez régler la luminosité relative de vos images avant de les imprimer.

### Pour régler la luminosité d'une image :

- 1 Introduisez une carte mémoire dans l'imprimante.
- 2 Appuyez sur la flèche **Vers la droite** ou **Vers la gauche** jusqu'à ce que l'image dont vous souhaitez régler la luminosité s'affiche sur l'écran LCD.
- 3 Appuyez sur la touche de fonction **Droite**.

Une colonne d'ovales sur la droite de l'image indique la luminosité actuelle de celle-ci. Si vous ne réglez pas la luminosité dans les sept secondes qui suivent, l'écran LCD revient à l'état initial.

- 4 Appuyez sur la flèche **Vers le haut** ou **Vers le bas** pour régler la luminosité.

**Remarque :** plus vous augmentez la colonne d'ovales, plus l'image est claire. A l'inverse, plus vous réduisez la colonne d'ovales, plus l'image est sombre.



- 5 Une fois la luminosité de l'image réglée, appuyez sur le bouton **Sélection**.
- 6 Appuyez sur le bouton **Imprimer**.

## modification de l'effet couleur

Lorsque vous lancez une impression à partir du panneau de configuration, vous pouvez régler l'imprimante pour que les images en couleur s'impriment en **Noir et blanc**, **Sépia** ou **Ancien**. Les photos imprimées en sépia apparaissent dans des tons bruns qui les font ressembler à celles du début du XXe siècle. Les photos imprimées en Ancien ont les mêmes tons bruns que les sépia, mais avec des couleurs pâles qui leur donnent l'impression d'avoir été retouchées à la main.

### Pour imprimer une photo en noir et blanc, sépia ou ancien :

- 1 Introduisez une carte mémoire dans l'imprimante.
- 2 Appuyez sur la flèche **Vers la droite** ou **Vers la gauche** jusqu'à ce que l'image que vous souhaitez régler s'affiche sur l'écran LCD.
- 3 Appuyez sur le bouton **Menu**.
- 4 Appuyez sur la touche de fonction **Centrale** pour afficher le **menu Perso**.
- 5 Appuyez sur la flèche **Vers le bas** pour mettre **Changer effet coul.** en surbrillance.
- 6 Appuyez sur le bouton **Sélection**.
- 7 Appuyez sur la touche de fonction adéquate pour afficher l'image avec l'effet couleur choisi.
- 8 Appuyez **deux fois** sur le bouton **Sélection** pour afficher une coche dans le coin supérieur droit de l'écran LCD.
- 9 Appuyez sur le bouton **Imprimer**.

**Remarque :** une fois la photo imprimée, le réglage de couleur par défaut (**Couleur**) est rétabli. Si vous souhaitez continuer à imprimer en **noir et blanc**, **sépia** ou **ancien**, modifiez le réglage de couleur avant chaque travail d'impression.

## amélioration des couleurs

Grâce à la technologie ACE (amélioration automatique des couleurs) de HP, votre imprimante HP PhotoSmart 1315 peut améliorer automatiquement les couleurs des images sous-exposées.

**Remarque :** ce réglage s'applique uniquement à l'image affichée sur l'écran LCD. Pour améliorer les couleurs d'autres images, répétez la procédure pour chacune d'elles.

### Pour améliorer les couleurs d'une photo :

- 1 Introduisez une carte mémoire dans l'imprimante.
- 2 Appuyez sur la flèche **Vers la droite** ou **Vers la gauche** jusqu'à ce que l'image que vous souhaitez régler s'affiche sur l'écran LCD.
- 3 Appuyez sur le bouton **Menu**.
- 4 Appuyez sur la touche de fonction **Centrale** pour afficher le **menu Perso**.
- 5 Appuyez sur la flèche **Vers le bas** pour mettre **Affiner couleurs** en surbrillance.
- 6 Appuyez sur le bouton **Sélection**.
- 7 Appuyez sur la touche de fonction adéquate pour sélectionner **Oui** ou **Non**.
- 8 Appuyez sur le bouton **Imprimer**.



**Remarque :** vous pouvez également régler vos images à partir de votre ordinateur. Pour de plus amples informations, consultez le Guide d'utilisation électronique figurant sur le CD contenant le logiciel de l'imprimante.

## création de cartes de vœux et de calendriers

Si vous disposez d'un PC sous Windows, vous pouvez créer des cartes de vœux et des calendriers en couleur à l'aide du logiciel fourni avec votre imprimante. Utilisez les modèles proposés par le logiciel pour créer vos cartes et calendriers ou personnalisez les modèles pour créer le vôtre.

Vous pouvez vous procurer les papiers HP pour cartes et calendriers dans la plupart des magasins d'informatique et de fournitures de bureau ou sur le site Internet **[www.hpshopping.com](http://www.hpshopping.com)** (Etats-Unis uniquement).

Votre imprimante HP PhotoSmart a été conçue pour être fiable et facile à utiliser. Les pages suivantes vous proposent des astuces et des conseils pour répondre aux questions fréquemment posées. Avant de commencer, vérifiez tout d'abord les points suivants :

- tous les câbles reliant l'imprimante et l'ordinateur sont bien connectés ;
- les câbles utilisés correspondent à votre système d'exploitation. Pour de plus amples informations, reportez-vous à la section "câbles", page 4.

Vous trouverez rapidement les réponses à vos questions dans les pages suivantes :

- **Windows affiche un message "connexion perdue" :**  
reportez-vous à la section "informations importantes pour les PC sous Windows", page 48.
- **Je ne parviens pas à installer le logiciel de l'imprimante :**  
reportez-vous à la section "problèmes de logiciels", page 49.
- **L'imprimante est connectée par l'intermédiaire d'un câble USB et semble avoir des problèmes :**  
reportez-vous à la section "problèmes de connexion USB", page 51.
- **L'impression est très lente :**  
reportez-vous à la section "problèmes d'imprimante", page 54.
- **Mes photos ne s'impriment pas correctement :**  
reportez-vous à la section "problèmes de qualité d'impression", page 60.
- **Un message d'erreur s'affiche sur l'écran LCD de l'imprimante :**  
reportez-vous à la section "messages d'erreur", page 62.

## informations importantes pour les PC sous Windows

Si vous utilisez votre imprimante HP PhotoSmart avec un PC sous Windows, une connexion continue entre l'imprimante et l'ordinateur est nécessaire. L'ordinateur utilise cette liaison de communication pour accéder aux cartes mémoire de l'imprimante et pour en lire l'état, pour déterminer les niveaux des cartouches d'encre et pour lire d'autres informations renvoyées par l'imprimante.

Si la connexion entre votre PC sous Windows et votre imprimante HP PhotoSmart est perdue, un message d'avertissement s'affiche à l'écran de votre ordinateur.

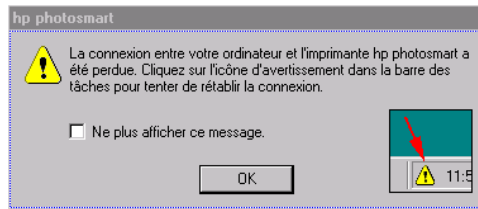

- L'ordinateur n'est peut-être plus relié à l'imprimante ou à sa source d'alimentation. Vérifiez les câbles d'alimentation de l'imprimante et de connexion à l'ordinateur.
- En cas d'utilisation de hubs ou de stations d'accueil comportant plusieurs périphériques, la liaison avec l'imprimante peut être temporairement interrompue pendant l'accès à ces autres périphériques. Attendez que l'accès à ces autres périphériques soit terminé ou essayez de connecter l'imprimante directement à l'ordinateur.



La barre des tâches de Windows affiche l'icône jaune d'avertissement chaque fois qu'une connexion est rompue.

- Cliquez sur cette icône et sélectionnez **Connexion** pour essayer de rétablir la connexion.

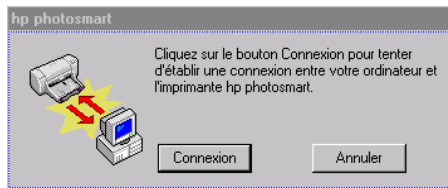

**Remarque :** si vous souhaitez que la connexion reste rompue, cliquez sur **Annuler**. Lorsque vous serez prêt à rétablir la connexion, cliquez sur l'icône de la barre des tâches, puis sélectionnez **Connexion**.

D'autres messages apparaîtront pendant que l'ordinateur essaiera d'établir la connexion avec l'imprimante. Lorsqu'il aura terminé, l'un des messages suivants peut s'afficher :

- Imprimante hp photosmart détectée - l'impression et l'accès à la carte sont maintenant disponibles (Found hp photosmart printer - Printing and card access are now available) ;
- Imprimante hp photosmart introuvable - l'impression est possible, mais la carte N'EST PAS accessible (Can not find the hp photosmart printer - Printing may be available but card access is NOT available).

## problèmes de logiciels

Problème	Cause possible	Solution
J'ai introduit le CD du logiciel de l'imprimante, mais l'ordinateur ne peut pas le lire.	Le CD a été mal inséré OU le lecteur de CD-ROM est peut-être défectueux OU le CD est peut-être endommagé.	<ol style="list-style-type: none"> <li>1 Réinsérez le CD et recommencez.</li> <li>2 Essayez d'insérer un autre CD qui fonctionne. Si ce CD ne fonctionne pas, il se peut que votre lecteur de CD-ROM ait besoin d'une opération de maintenance.</li> <li>3 Si d'autres CD fonctionnent mais pas le CD du logiciel de l'imprimante, ce dernier est peut-être endommagé. Vous pouvez télécharger le logiciel de l'imprimante depuis le site Internet de HP ou appeler le centre de distribution des logiciels. Consultez la brochure Services et Assistance fournie avec votre imprimante.</li> </ol>

## problèmes de logiciels (suite)

Problème	Cause possible	Solution
Le logiciel n'est pas correctement installé OU vous devez désinstaller le logiciel de l'imprimante pour une raison quelconque.	Le logiciel peut être en conflit avec votre programme antivirus OU il peut être en conflit avec un autre logiciel OU il peut être en conflit avec un autre périphérique déjà connecté à l'ordinateur.	<p><b>PC sous Windows</b></p> <ol style="list-style-type: none"> <li>Désinstallez le logiciel de l'imprimante. Insérez le CD du logiciel de l'imprimante dans votre ordinateur, cliquez sur <b>Supprimer le logiciel HP PhotoSmart</b>, puis suivez les instructions qui s'affichent à l'écran.</li> <li>Lorsque le programme est désinstallé, arrêtez Windows, mettez l'ordinateur <b>hors tension</b>, puis à nouveau <b>sous tension</b>.</li> <li>Fermez tous les programmes antivirus actifs.</li> <li>Réinstallez le logiciel de l'imprimante. Reportez-vous aux instructions du poster d'installation.</li> </ol> <p><b>Macintosh</b></p> <ol style="list-style-type: none"> <li>Désinstallez le logiciel de l'imprimante. Insérez le CD du logiciel de l'imprimante dans votre ordinateur, sélectionnez <b>Désinstaller</b> dans le programme d'installation, puis suivez les instructions qui s'affichent à l'écran.</li> <li>Fermez tous les programmes antivirus actifs.</li> <li>Fermez toutes les applications.</li> <li>Réinstallez le logiciel de l'imprimante.</li> </ol>



## problèmes de connexion USB

Problème	Cause possible	Solution
Mon imprimante est connectée avec un câble USB par l'intermédiaire d'un autre périphérique USB ou d'un hub et lorsque je tente d'imprimer, un message indique "Erreur d'écriture sur <nom du port USB>."	Votre imprimante n'obtient peut-être pas les données correctes de l'autre périphérique ou du hub OU la communication bidirectionnelle entre l'imprimante et l'ordinateur a été interrompue par un autre périphérique relié au hub.	<ul style="list-style-type: none"> <li>• Branchez l'imprimante directement sur le port USB de l'ordinateur.</li> <li>• Essayez de débrancher les autres périphériques USB du hub et relancez l'impression du document.</li> </ul>
	Le câble USB est trop long.	Reportez-vous à la section "caractéristiques", page 68 pour connaître la longueur des câbles USB compatibles et vérifiez que vous utilisez un câble de longueur adéquate.
J'ai branché mon imprimante par un câble USB et lorsque j'essaie d'imprimer, un message indique "Erreur d'écriture sur Dot4". <b>(PC sous Windows uniquement)</b>	Il y a un problème avec la connexion USB.	<ul style="list-style-type: none"> <li>• Débranchez le câble USB de l'ordinateur, puis rebranchez-le.</li> <li>• Redémarrez votre ordinateur.</li> </ul>

## problèmes de connexion USB (suite)

Problème	Cause possible	Solution
Lorsque je relie l'imprimante à l'ordinateur par un câble USB, le message "Assistant Ajout de nouveau matériel" n'apparaît pas <b>(PC sous Windows uniquement)</b>	Vous n'utilisez peut être pas Windows 98, 2000, Me ou XP.	Vérifiez que le système d'exploitation de votre ordinateur est Windows 98, 2000, Me ou XP, et que votre ordinateur est connecté à l'imprimante par un câble USB.
	Votre câble USB ne fonctionne peut-être pas ou est mal connecté.	<ol style="list-style-type: none"> <li>1 Débranchez, puis rebranchez le câble USB de votre imprimante.</li> <li>2 Vérifiez que le câble USB est bien connecté à l'ordinateur et à l'imprimante.</li> <li>3 Si cela ne suffit pas, essayez de brancher un autre câble USB.</li> </ol>
	Le câble USB est trop long.	Reportez-vous à la section "caractéristiques", page 68 pour connaître la longueur des câbles USB compatibles et vérifiez que vous utilisez un câble de longueur adéquate.
	Vous n'avez pas activé la prise en charge du bus USB.	<ol style="list-style-type: none"> <li>1 Sous Windows 98, 2000, Me ou XP, cliquez sur <b>Démarrer, Paramètres, Panneau de configuration.</b></li> <li>2 Cliquez deux fois sur l'icône <b>Système.</b></li> <li>3 Cliquez sur l'onglet <b>Gestionnaire de périphériques.</b></li> <li>4 Cliquez sur l'icône (+) à côté de l'option Contrôleur de bus USB. Si vous voyez un contrôleur USB hôte et un hub USB racine dans la liste, le bus USB est probablement activé. Si vous ne voyez pas ces périphériques dans la liste, consultez la documentation de votre ordinateur ou contactez son fabricant pour de plus amples informations concernant l'activation et la configuration du bus USB.</li> </ol> <p>OU</p> <ol style="list-style-type: none"> <li>1 Débranchez le cordon d'alimentation de l'imprimante.</li> <li>2 Rebranchez le cordon d'alimentation sur l'imprimante.</li> </ol> <p>Si vous ne pouvez pas activer le bus USB, vous pouvez utiliser un câble parallèle pour relier l'imprimante à votre ordinateur.</p>

## problèmes de connexion USB (suite)

Problème	Cause possible	Solution
<p>Lorsque je relie l'imprimante à l'ordinateur par un câble USB, le message "Assistant Ajout de nouveau matériel" est apparu une fois, mais l'imprimante n'a pas été installée. A présent, le message "Assistant Ajout de nouveau matériel" n'apparaît plus. <b>(PC sous Windows uniquement)</b></p>	<p>L'installation est incomplète : elle a été annulée ou une erreur s'est produite.</p>	<ol style="list-style-type: none"> <li>1 Débranchez, puis rebranchez le câble USB de votre imprimante.</li> <li>2 Désinstallez, puis ré-installez le logiciel de l'imprimante : <ul style="list-style-type: none"> <li>• insérez le CD du logiciel de l'imprimante dans l'ordinateur ;</li> <li>• cliquez sur <b>Supprimer le logiciel HP PhotoSmart</b> ;</li> <li>• suivez les instructions qui s'affichent à l'écran de votre ordinateur pour désinstaller le logiciel ;</li> <li>• lorsque le logiciel est désinstallé, mettez l'ordinateur <b>hors tension</b>, puis remettez-le <b>sous tension</b> ;</li> <li>• ré-installez le logiciel de l'imprimante.</li> </ul> </li> </ol>
<p>Lorsque je relie l'imprimante à l'ordinateur par un câble USB, un message "Périphérique inconnu" s'affiche. <b>(PC sous Windows uniquement)</b></p>	<p>De l'électricité statique s'est accumulée dans le câble reliant l'ordinateur à l'imprimante OU votre câble USB est peut-être défectueux OU le logiciel n'a pas pu identifier la nouvelle imprimante; la connexion imprimante-USB est peut-être défectueuse.</p>	<ol style="list-style-type: none"> <li>1 Débranchez le câble USB de l'imprimante.</li> <li>2 Débranchez le cordon d'alimentation de l'imprimante.</li> <li>3 Attendez environ 30 secondes.</li> <li>4 Rebranchez le cordon d'alimentation sur l'imprimante.</li> <li>5 Rebranchez le câble USB sur l'imprimante.</li> <li>6 Si le message "Périphérique inconnu" s'affiche toujours dans la boîte de dialogue "Assistant Ajout de nouveau matériel", recherchez des mises à jour sur Internet ou contactez les Services et assistance HP. Consultez à cette fin la brochure Services et Assistance fournie avec votre imprimante.</li> </ol>

## problèmes d'imprimante

Problème	Cause possible	Solution
L'impression est très lente <i>(suite page suivante)</i>	La configuration de votre ordinateur est peut être inférieure à la configuration minimale requise.	Vérifiez la quantité de RAM (mémoire) libre et la vitesse du processeur de votre ordinateur. Reportez-vous à la section "caractéristiques", page 68, pour connaître la configuration minimale requise.
	Il y a peut-être trop d'applications en cours d'utilisation simultanément.	Fermez toutes les applications non nécessaires.
	Vous utilisez peut être un logiciel d'imprimante périmé.	Vérifiez le pilote d'imprimante utilisé. Recherchez les mises à jour les plus récentes sur le site Internet de HP. Vous trouverez une liste des adresses des sites Internet sur la brochure Services et Assistance.
	Vous imprimez peut être un document compliqué contenant des graphiques ou des photographies.	<ul style="list-style-type: none"> <li>• Libérez de l'espace sur votre disque dur. S'il comporte moins de 100 Mo de disponibles, les temps de traitement peuvent être plus longs.</li> <li>• Soyez patient. Des documents volumineux et complexes, contenant des graphiques ou des photographies s'impriment plus lentement que des documents ne contenant que du texte.</li> </ul>

## problèmes d'imprimante (suite)

Problème	Cause possible	Solution
L'impression est très lente	Vous avez peut être choisi une résolution de <b>2400 x 1200</b> OU vous essayez peut-être d'imprimer une photo de haute résolution.	<p><b>PC sous Windows</b></p> <ul style="list-style-type: none"> <li>Dans les propriétés de l'imprimante, dans <b>Impression sur du papier photo</b>, sélectionnez <b>PhotoREt</b> plutôt que <b>2400 x 1200</b>, puis réimprimez votre document.</li> </ul> <p><b>Macintosh</b></p> <ol style="list-style-type: none"> <li>Sur la zone <b>Type/qualité du papier</b>, sélectionnez la qualité <b>Supérieure</b> plutôt que <b>Photo haute résolution</b>.</li> <li>Ré-essayez d'imprimer.</li> </ol>
	Vous utilisez peut-être un hub USB et d'autres périphériques USB sont en cours d'utilisation.	<ul style="list-style-type: none"> <li>Branchez le câble USB de l'imprimante directement à l'ordinateur plutôt qu'au hub.</li> <li>Évitez d'utiliser d'autres périphériques reliés au hub pendant l'impression.</li> </ul>
	L'option <b>Type de papier</b> est peut être réglée sur <b>Automatique</b> .	<p>Lorsque le type de papier est réglé sur <b>Automatique</b>, l'imprimante scanne le papier pour déterminer son type, ce qui peut prendre quelques secondes supplémentaires. Pour éviter cela, sélectionnez un type de papier spécifique avant d'imprimer.</p> <p><b>PC sous Windows</b></p> <ul style="list-style-type: none"> <li>Sélectionnez le type de papier approprié dans l'onglet <b>Configuration</b> des Propriétés de l'imprimante.</li> </ul> <p><b>Macintosh</b></p> <ul style="list-style-type: none"> <li>Sélectionnez le type de papier approprié dans la zone <b>Type/qualité du papier</b> de la boîte de dialogue Imprimer.</li> </ul>

## problèmes d'imprimante (suite)

Problème	Cause possible	Solution
L'imprimante ne s'allume pas.	L'imprimante a peut-être consommé trop d'énergie.	Débranchez le cordon d'alimentation de l'imprimante pendant 10 secondes environ. Rebranchez-le et appuyez sur le bouton <b>d'alimentation</b> pour allumer l'imprimante.
	L'imprimante est branchée sur une nourrice qui n'est pas alimentée.	Allumez la nourrice.
Le voyant <b>d'alimentation</b> clignote (vert).	L'imprimante est peut-être en train de traiter des informations.	Soyez patient. L'imprimante a besoin de temps pour finir de traiter les informations.
Le voyant <b>d'alimentation</b> clignote (orange).	Une intervention est nécessaire.	Lisez les instructions affichées sur l'écran LCD de l'imprimante.
Le voyant <b>d'alimentation</b> clignote (rouge).	Une erreur grave s'est produite.	<ol style="list-style-type: none"> <li>Débranchez le cordon d'alimentation de l'imprimante, attendez une minute, puis rebranchez-le.</li> <li>Si cela ne fonctionne pas, appelez les Services et assistance HP. Vous trouverez une liste des numéros d'appel dans la brochure Services et Assistance fournie avec votre imprimante.</li> </ol>
Les feuilles de papier tombent sur le sol après l'impression.	L'extension du bac de sortie n'est peut être pas déployée.	Déployez doucement l'extension du bac de SORTIE. Une fois votre travail d'impression terminé, repoussez l'extension du bac de SORTIE dans son logement.
L'icône de connexion apparaît dans la barre des tâches. <b>(PC sous Windows uniquement)</b>	 Il y a un problème de connexion ou de communication entre l'imprimante et l'ordinateur.	Cliquez sur l'icône de connexion, puis cliquez sur <b>Connexion</b> dans la boîte de dialogue. Si un problème de connexion subsiste, vérifiez que le câble de connexion est fermement branché à la fois sur l'ordinateur et sur l'imprimante.
L'imprimante ne peut pas reconnaître le fichier sur la carte mémoire.	Votre carte mémoire contient des types de fichiers que l'imprimante ne peut pas lire.	Réglez votre appareil photo de sorte qu'il enregistre des types de fichiers acceptés par l'imprimante. Reportez-vous à la section "caractéristiques", page 68 pour obtenir une liste des types de fichiers acceptés et consultez la documentation de votre appareil photo pour le régler afin qu'il enregistre des types de fichiers particuliers.

## problèmes d'impression

Problème	Cause possible	Solution
Aucune page ne sort de l'imprimante.	Une intervention est nécessaire.	Lisez les instructions affichées sur l'écran LCD de l'imprimante.
<i>(suite page suivante)</i>	L'imprimante est hors tension ou une connexion est mauvaise.	<ol style="list-style-type: none"> <li>1 Vérifiez que l'imprimante est sous tension.</li> <li>2 Vérifiez que tous les câbles sont bien connectés.</li> </ol>
	Le bac papier est vide.	Vérifiez que du papier est placé correctement dans le bac papier. Reportez-vous à la section "chargement du papier", page 9, pour les instructions de chargement du papier.
	Le capot de l'imprimante est ouvert.	Fermez le capot de l'imprimante.
	Le problème peut provenir de l'une des cartouches d'impression.	Imprimez une page de test et remplacez les cartouches d'impression si nécessaire.
	L'imprimante est peut-être en train de traiter des informations.	Reportez-vous à la section "L'impression est très lente", page 54.

## problèmes d'impression (suite)

Problème	Cause possible	Solution
Aucune page ne sort de l'imprimante.	Il y a peut-être un bourrage papier.	<ul style="list-style-type: none"> <li>• Lisez les instructions affichées sur l'écran LCD de l'imprimante.</li> <li>• Retirez le papier du bac papier ou du bac de SORTIE.</li> <li>• Si vous imprimez des étiquettes, vérifiez qu'une étiquette ne s'est pas décollée de sa feuille support à l'intérieur de l'imprimante.</li> <li>• Si vous avez dégagé le bourrage, réimprimez le document.</li> <li>• Si le bourrage n'est pas dégagé, essayez de retirer la porte d'accès arrière :             <ol style="list-style-type: none"> <li>1 débranchez l'imprimante, ouvrez la porte d'accès arrière en tournant le bouton dans le sens inverse des aiguilles d'une montre et retirez la porte ;</li> <li>2 retirez doucement le papier coincé dans l'imprimante, puis remettez la porte d'accès arrière en place ;</li> <li>3 rebranchez l'imprimante et mettez-la sous tension ;</li> <li>4 lorsque le bourrage est dégagé, réimprimez le document.</li> </ol> </li> </ul>
Aucune page ne sort de l'imprimante. <b>(Macintosh uniquement)</b>	Il n'y a pas assez de mémoire allouée à l'application PrintMonitor du système.	Allouez plus de mémoire à l'application dans la boîte de dialogue Lire les infos.



## problèmes d'impression (suite)

Problème	Cause possible	Solution
La page qui sort de l'imprimante est blanche.	Il n'y a plus d'encre dans l'imprimante.	Imprimez une page de test et remplacez les cartouches d'impression si nécessaire.
	Vous avez oublié de retirer la bande protectrice en plastique de la cartouche.	Vérifiez que vous avez retiré la bande protectrice en plastique de chacune des cartouches d'impression.
	Vous essayez d'imprimer une télécopie.	<ol style="list-style-type: none"> <li>1 Enregistrez la télécopie dans un format graphique, en TIFF, par exemple.</li> <li>2 Placez-la dans un document de traitement de texte et imprimez-la à partir de ce document.</li> </ol>
	Vous aviez lancé une tâche d'impression que vous avez annulée.	Si vous annuler une tâche d'impression avant que le fichier ne soit imprimé, l'imprimante peut déjà avoir chargé une feuille de papier en préparation de l'impression. Lorsque vous lancez la tâche d'impression suivante, l'imprimante éjecte la page blanche avant de continuer avec la tâche en cours.
Les paramètres d'impression par défaut sélectionnés n'ont pas été appliqués au document imprimé.	Les paramètres d'impression par défaut peuvent être différents de ceux de l'application. Dans ce cas, ce sont ces derniers qui seront utilisés.	Sélectionnez les paramètres d'impression appropriés dans l'application.
La photo imprimée ne comporte pas d'horodatage.	L'horodatage n'a jamais été créé par votre appareil photo OU vous avez accédé au fichier photo contenant un horodatage issu de l'ordinateur.	Utilisez une photo horodatée par votre appareil photo et accédez-y directement à partir du panneau de configuration de l'imprimante et non à partir de l'ordinateur.
Le type de papier a été réglé sur <b>Automatique</b> , mais lors de la préparation à l'impression, l'imprimante a éjecté le papier.	L'imprimante a peut-être été exposée aux rayons directs du soleil, trompant ainsi le détecteur automatique de papier.	Déplacez l'imprimante et placez-la à l'abri des rayons directs du soleil.

## problèmes de qualité d'impression

Problème	Cause possible	Solution
Le document imprimé n'est pas droit ou n'est pas centré.	Le papier n'est peut être pas chargé correctement.	<ol style="list-style-type: none"> <li>1 Vérifiez que le papier est orienté correctement dans le bac papier.</li> <li>2 Vérifiez que les guides du papier sont bien ajustés sur la ramette.</li> </ol>
La qualité d'impression est mauvaise.	L'imprimante n'a plus d'encre.	<ul style="list-style-type: none"> <li>• Imprimez une page de test pour déterminer s'il reste de l'encre et remplacez les cartouches d'impression si nécessaire.</li> </ul>
	Vous n'utilisez peut-être pas le meilleur type de papier pour cette impression.	<ul style="list-style-type: none"> <li>• Vérifiez que vous utilisez un type de papier destiné à l'imprimante.</li> <li>• Choisissez un papier spécialement conçu pour votre travail (photographies, transparents, etc.) plutôt qu'un papier ordinaire.</li> </ul>
	Peut-être n'avez-vous pas imprimé sur la face imprimable du papier.	Vérifiez que le papier est chargé <b>face imprimable vers le bas</b> .
	Il est peut être nécessaire de nettoyer les cartouches d'impression.	Pour savoir comment nettoyer les cartouches d'impression, consultez le Guide d'utilisation électronique.
Les photos ne s'impriment pas correctement.	Vous n'avez peut être pas correctement inséré le papier.	Insérez le papier photo <b>face imprimable vers le bas</b> .
	Le papier photo n'est peut être pas correctement inséré.	<ol style="list-style-type: none"> <li>1 Insérez le papier photo à fond dans le bac papier.</li> <li>2 Vérifiez que les guides du papier sont bien ajustés sur le papier photo.</li> </ol>

## problèmes de qualité d'impression (suite)

Problème	Cause possible	Solution
La qualité d'impression est différente si le type de papier est réglé sur <b>Automatique</b> plutôt que sur un type de papier spécifique.	Lorsque le type de papier est réglé sur <b>Automatique</b> , la qualité d'impression est réglée automatiquement sur <b>Normale</b> . Lorsque le type de papier est réglé sur un type particulier, la qualité d'impression par défaut peut être différente.	<p><b>PC sous Windows</b></p> <ul style="list-style-type: none"> <li>Sélectionnez le type de papier approprié dans l'onglet <b>Configuration</b> des propriétés de l'imprimante, puis choisissez la qualité d'impression souhaitée.</li> </ul> <p><b>Macintosh</b></p> <ul style="list-style-type: none"> <li>Sélectionnez le type de papier approprié dans la zone <b>Type/qualité du papier</b> de la boîte de dialogue d'impression, puis choisissez la qualité d'impression souhaitée.</li> </ul>
Le type de papier est réglé sur <b>Automatique</b> , mais l'imprimante n'utilise pas le mode d'impression optimal.	Le papier est peut-être marqué, griffé ou froissé OU le papier est peut-être de couleur sombre ou contient des fibres métalliques.	<p>Si le papier est abimé d'une manière ou d'une autre, le détecteur peut ne pas détecter le type et le format du papier avec précision. Vérifiez que le papier est propre et n'est ni rayé ni froissé.</p> <p><b>PC sous Windows</b></p> <ul style="list-style-type: none"> <li>Sélectionnez le type de papier approprié dans l'onglet <b>Configuration</b> des propriétés de l'imprimante.</li> </ul> <p><b>Macintosh</b></p> <ul style="list-style-type: none"> <li>Sélectionnez le type de papier approprié dans la zone <b>Type/qualité du papier</b> de la boîte de dialogue d'impression.</li> </ul>
	Le papier peut être de type à en-tête ou fourniture de bureau avec un motif préimprimé sur le bord supérieur.	Réglez le paramètre de détection du type de papier sur <b>Manuel</b> .

## messages d'erreur

### erreurs de papier

Message de l'écran LCD	Problème	Solution
Papier trop petit. Choisissez un format de papier plus grand. Appuyez sur OK.	Le format du papier est trop petit pour imprimer la tâche sélectionnée.	<ul style="list-style-type: none"> <li>Chargez un papier de format plus grand et appuyez sur <b>OK</b> (touche de fonction droite) pour continuer l'impression</li> </ul> <p>OU</p> <ul style="list-style-type: none"> <li>choisissez <b>Annuler</b> (touche de fonction gauche).</li> </ul>
Format de papier incorrect. L'impression risque d'être rognée. Appuyez sur OK ou sur Annuler.	Le format du papier ne correspond pas au format spécifié.	<ul style="list-style-type: none"> <li>Appuyez sur <b>OK</b> (touche de fonction droite) pour continuer la tâche d'impression. Si le papier est plus petit que le format spécifié, les informations imprimées peuvent être rognées</li> </ul> <p>OU</p> <ul style="list-style-type: none"> <li>chargez un papier de format correct et appuyez sur <b>OK</b> (touche de fonction droite) pour continuer l'impression</li> </ul> <p>OU</p> <ul style="list-style-type: none"> <li>choisissez <b>Annuler</b> (touche de fonction gauche).</li> </ul>

### erreurs de détection automatique

Message de l'écran LCD	Problème	Solution
Echec détection du support. Appuyez sur OK pour réessayer ou Annulez la tâche.	La détection automatique du support a échoué.	<ul style="list-style-type: none"> <li>Relancez l'impression</li> </ul> <p>OU</p> <ul style="list-style-type: none"> <li>désactivez la détection automatique du papier et sélectionnez manuellement le type et le format du papier lorsque l'imprimante vous y invite. Reportez-vous à la section "messages d'erreur", page 62.</li> </ul>
Format de support non reconnu. La tâche a été annulée. Appuyez sur OK.	Un papier de format non reconnu est chargé dans le bac papier.	Appuyez sur <b>OK</b> (touche de fonction droite), chargez un format de papier reconnu, puis relancez l'impression.

## erreurs de détection automatique

Message de l'écran LCD	Problème	Solution
Format de papier incorrect. Chargez le format de papier correct. Appuyez sur OK ou Annulez la tâche.	Le format de papier a changé pendant l'impression.	Chargez le format de papier correct.

## erreurs de cartouches d'impression

Message de l'écran LCD	Problème	Solution
Cartouches d'impression défectueuses. Remplacez les deux cartouches.	Les deux cartouches sont défectueuses.	Remplacez les deux cartouches par des cartouches d'impression HP neuves.
Niveau d'encre noire bas. Remplacement de la cartouche bientôt nécessaire.	Votre cartouche d'encre noire est presque vide.	Remplacez la cartouche d'encre noire par une cartouche d'impression HP n° 45.
Niveau d'encre couleur bas. Remplacement de la cartouche bientôt nécessaire.	Votre cartouche d'encre couleur est presque vide.	Remplacez la cartouche d'encre couleur par une cartouche d'impression HP n° 78.

## erreurs de carte mémoire

Message de l'écran LCD	Problème	Solution
Utilisez une seule carte à la fois. Retirez une carte mémoire.	Plusieurs cartes mémoire sont insérées dans votre imprimante.	Retirez la carte mémoire inutilisée.
Carte mémoire insérée à l'envers. L'étiquette sur le devant doit être face à vous.	Votre carte mémoire CompactFlash, IBM Microdrive ou Memory Stick a été insérée à l'envers.	Retirez la carte mémoire et réinsérez-la, l'étiquette sur le devant face à vous.
Carte mémoire insérée à l'envers. Le côté noir doit être face à vous.	Votre carte mémoire SmartMedia a été insérée à l'envers.	Retirez la carte mémoire et réinsérez-la, le côté noir face à vous.
Carte insuffisamment insérée. Insérez-la davantage.	Votre carte mémoire n'est pas insérée à fond dans l'imprimante.	Poussez fermement la carte mémoire dans son logement.

## erreurs de carte mémoire (suite)

Message de l'écran LCD	Problème	Solution
La carte a été retirée. La tâche a été annulée. Appuyez sur OK.	Votre carte mémoire a été retirée de l'imprimante alors que vous tentiez d'y accéder sans l'ordinateur.	Réinsérez la carte et essayez de relancer l'impression.
La carte a été retirée. La tâche a été annulée. Voir détails sur l'écran du PC. Appuyez sur OK.	Votre carte mémoire a été retirée de l'imprimante alors que vous tentiez d'y accéder à l'aide de l'ordinateur.	Réinsérez la carte et essayez de relancer l'impression.
La structure du répertoire est corrompue.	La structure du répertoire de fichiers est altérée et il n'est pas possible d'y accéder.	<ul style="list-style-type: none"> <li>• Téléchargez les fichiers sur votre ordinateur à partir de votre appareil photo</li> </ul> OU <ul style="list-style-type: none"> <li>• utilisez une autre carte mémoire</li> </ul> OU <ul style="list-style-type: none"> <li>• reformatez la carte mémoire.</li> </ul>
La photo est altérée.	L'imprimante a détecté qu'un fichier à imprimer était altéré et qu'il est impossible d'y accéder.	<ul style="list-style-type: none"> <li>• Consultez le manuel d'utilisation de l'imprimante pour connaître les types de fichiers pris en charge.</li> <li>• Appuyez sur <b>OK</b> (touche de fonction droite). L'imprimante peut ne pas imprimer le fichier ou ne pas l'imprimer correctement</li> </ul> OU
Certaines photos sont corrompues.	L'imprimante a détecté qu'un ou plusieurs fichiers à imprimer étaient altérés et qu'il est impossible d'y accéder.	<ul style="list-style-type: none"> <li>• appuyez sur <b>Annuler</b> (touche de fonction gauche) pour annuler l'impression</li> </ul> OU
Type de photo non reconnu.	Le format du fichier à imprimer n'est pas pris en charge.	OU <ul style="list-style-type: none"> <li>• si vous imprimez à partir d'une carte mémoire, essayez d'enregistrer le fichier de la carte mémoire sur votre ordinateur, puis imprimez le fichier à partir du logiciel de l'ordinateur</li> </ul> OU <ul style="list-style-type: none"> <li>• si une photo manque, vérifiez que vous ne l'avez pas supprimée accidentellement de la carte mémoire.</li> </ul>

## erreurs de carte mémoire (suite)

Message de l'écran LCD	Problème	Solution
La photo est introuvable.	La photo à imprimer est introuvable sur la carte mémoire.	Vérifiez que vous n'avez pas supprimé accidentellement certaines photos de la carte mémoire. Imprimez une nouvelle planche-contact pour vérifier le numéro d'index associé à chaque photo.
Certaines photos sont introuvables.	Plusieurs photos à imprimer sont introuvables sur la carte mémoire.	
Impression des photos impossible.	Certains fichiers à imprimer présentent des erreurs (altérés, manquants ou de type inconnu). S'il y a plus de 10 erreurs, l'imprimante annule la tâche d'impression.	Sélectionnez d'autres photos, puis relancez l'impression.
La carte est peut-être endommagée.	L'imprimante ne peut pas accéder à la carte mémoire.	<ul style="list-style-type: none"> <li>• Essayez de télécharger les photos ou les fichiers sur l'ordinateur directement depuis votre appareil photo numérique, puis imprimez depuis l'ordinateur</li> </ul>
La carte est peut-être endommagée. La tâche a été annulée. Appuyez sur OK.	L'imprimante ne peut pas accéder à la carte mémoire et la tâche d'impression a été annulée.	OU <ul style="list-style-type: none"> <li>• utilisez une autre carte mémoire</li> </ul> OU <ul style="list-style-type: none"> <li>• reformatez la carte mémoire.</li> </ul>
Erreur d'accès à la carte. La tâche a été annulée. Appuyez sur OK.	L'imprimante ne peut pas accéder aux fichiers enregistrés sur la carte mémoire et la tâche d'impression a été annulée.	
Certains n° de photos ne sont pas sur la carte. La tâche a été annulée. Appuyez sur OK.	L'imprimante a détecté que certaines photos à imprimer n'étaient pas sur la carte.	Vérifiez que vous n'avez pas supprimé accidentellement certaines photos de la carte mémoire. Imprimez une nouvelle planche-contact pour vérifier le numéro d'index associé à chaque photo.
Certains n° de photos ne sont pas sur la carte. Vérifiez le fichier DPOF. Appuyez sur OK.		

## erreurs de courrier électronique

Message de l'écran LCD	Problème	Solution
Erreur message Envoi impossible.	La carte a été retirée de l'imprimante alors que l'ordinateur tentait d'y accéder OU l'ordinateur ne peut accéder au fichier sélectionné parce que celui-ci a été supprimé de la carte mémoire OU le fichier enregistré sur la carte mémoire est altéré.	1 Retirez la carte mémoire de l'imprimante, puis réinsérez-la. 2 Renvoyez la photo à l'ordinateur.
Pas de réponse de l'ordinateur.	L'imprimante ne peut pas communiquer avec l'ordinateur parce que ce dernier n'est pas connecté ou parce que l'application de messagerie électronique fournie avec votre imprimante ne peut y accéder pour le moment.	Vérifiez que l'ordinateur est sous tension, que le câble est branché et que l'application de messagerie électronique est en cours d'exécution.



# caractéristiques

# 6

## configuration requise

### PC sous Windows

Composant	Configuration minimale
<b>Système d'exploitation</b>	Windows 98, Me, 2000, XP
<b>Processeur</b>	Pentium 233 MHz
<b>Mémoire vive (RAM)</b>	64 Mo
<b>Espace disque disponible</b>	250 Mo
<b>Affichage</b>	800 x 600, 16 bits ou supérieur
<b>Lecteur de CD-ROM</b>	4x ou supérieur

### Macintosh

Composant	Configuration minimale
<b>Système d'exploitation</b>	MAC OS 8.6 ou supérieur
<b>Processeur</b>	G3 ou G4 avec port USB intégré (ports PCI et USB non pris en charge)
<b>Mémoire vive (RAM)</b>	64 Mo
<b>Espace disque disponible</b>	200 Mo
<b>Affichage</b>	800 x 600, 16 bits ou supérieur
<b>Lecteur de CD-ROM</b>	4x ou supérieur

## caractéristiques

<b>Bacs papier</b>	Un bac papier Lettre US, un bac photo 10 x 15 cm
<b>Capacité en entrée</b>	100 feuilles format Lettre US, 20 feuilles photos 10 x 15 cm, 15 enveloppes, 20 banderoles, 30 cartes, 25 transparents, 20 feuilles d'étiquettes
<b>Capacité en sortie</b>	60 à 70 feuilles
<b>Impression recto-verso</b>	Avec module d'impression recto-verso automatique (HP C6463A) ; papier ordinaire uniquement
<b>Types de supports d'impression</b>	Papier (ordinaire, jet d'encre, photo et banderole), enveloppes, transparents, étiquettes, cartes (planches-contact, cartes de vœux), supports pour transferts
<b>Formats des supports (standard)</b>	Papier : Lettre US, Légal US, Exécutive, photo (de 76 x 76 mm à 216 x 356 mm, 102 x 152 mm) ; A4 (210 x 297 mm). Enveloppes : Comm10 (105 x 241 mm) ; Invitation A2 (111 x 146 mm) ; DL (220 x 110 mm) ; C6 (114 x 162 mm)
<b>Formats des supports (maximum)</b>	Poids maximum recommandé : 60 à 90 g/m <sup>2</sup> Largeur maximale recommandée : 356 mm Épaisseur maximale recommandée : 0,3 mm
<b>Mémoire</b>	16 Mo
<b>Compatibilité des cartes mémoire</b>	Cartes mémoire jusqu'à 528 Mo : CompactFlash Type I et II, IBM Microdrive, SmartMedia, Memory Stick
<b>Formats de fichiers des cartes mémoire pris en charge</b>	Impression directe à partir de l'imprimante : fichiers JPEG (codé baseline), TIFF non compressés (RVB et YCbCr) et DCF créés par un appareil photo numérique. Impression et enregistrement via un ordinateur : tous types de fichiers
<b>Câbles de connexion (standard)</b>	Câble bidirectionnel, conforme IEEE 1284 ; câble USB 1.1 pour Windows 98, 2000, Me, XP et Mac OS 8.6 ou supérieur uniquement (longueur maximale : 5 mètres)
<b>Câbles de connexion (en option)</b>	Serveurs d'impression externes HP JetDirect ; 70x, 75x, 170x, 175x (PC sous Windows) ; 175x, 300x, 500x, wp110 (PC sous Windows et Macintosh)
<b>Protocoles infrarouges pris en charge</b>	HP JetSend, OBEX, IrLPT

<b>Qualité d'impression (noir)</b>	600 ppp avec le procédé REt (Resolution Enhancement Technology)
<b>Qualité d'impression (couleur)</b>	HP PhotoREt III (jusqu'à 2400 × 1200 ppp)
<b>Technologie (couleur)</b>	HP PhotoREt III, HP ColorSmart III, HP SmartFocus, Automatic Contrast Enhancement (amélioration automatique du contraste)
<b>Technologie d'impression</b>	Jet d'encre thermique DOD (goutte à la demande)
<b>Cartouches d'impression</b>	1 noire HP n° 45 (51645), 1 couleur HP n° 78 (C6578)
<b>Tirages couleur</b>	Oui
<b>Langages d'impression</b>	HP PCL 3 amélioré
<b>Dimensions</b>	440 x 204 x 375 mm
<b>Poids</b>	6,5 kg
<b>Support USB</b>	Câble USB 1.1 (pour Windows 98, 2000, Me, XP et Mac OS 8.6 ou supérieur uniquement) ; longueur maximale : 5 mètres



# index

## A

- Accessoires 3
  - câbles 4
  - cartes mémoire 4
  - papier personnalisé HP 4
- Affichage
  - de photos 26
  - Guide d'utilisation électronique 1
- Alimentation
  - voyant 18, 56
- Ancien 44
- Annulation des photos sélectionnées 22, 23

## B

- Bac d'ALIMENTATION
  - chargement du papier 10
  - emplacement 5
  - réglage des guides du papier 10
- Bac de SORTIE
  - emplacement 5
- Bac papier
  - voir bac d'ALIMENTATION
- Bac photo
  - bouton-poussoir 5
  - chargement du papier 11
  - dégagement 10, 11
  - emplacement 5
  - engagement 11
- Bordures, ajouter aux photos 38
- Bourrages papier, suppression 58
- Bouton Sélection 35
- Bouton Imprimer 7

- Bouton Sélection 19
- Branchement de l'imprimante
  - types de câbles 4

## C

- Câbles
  - requis pour l'imprimante 4
- Calendriers 46
- Caractéristiques 68
- Carte de vœux 46
- Cartes mémoire 15
  - CompactFlash 16
  - IBM Microdrive 16
  - impression de fichiers DPOF 28
  - insertion 16
  - Memory Stick 17
  - présentation 15
  - sélection des photos à imprimer 28
  - SmartMedia 17
  - types 4, 15
- Cartes mémoire CompactFlash 15
- Cartes mémoire IBM Microdrive 15
- Cartes mémoire Memory Stick 15
- Cartes mémoire SmartMedia 15
- Cartouches d'impression
  - mise en place 12
- Chargement du papier
  - bac d'ALIMENTATION 10
  - bac photo 11
  - présentation 9
- Configuration
  - éléments nécessaires 3

## Configuration de l'imprimante 1

### Configuration requise

- Macintosh 67
- PC sous Windows 67

### Couleur

- ajout d'effets 44
- amélioration des photos 45
- dépannage 60

## D

### Dépannage

- affichage du guide d'utilisation 1
- impression des photos 60
- installation du logiciel 50
- problèmes avec le CD 49
- problèmes d'impression 54
- problèmes de connexion USB 51
- problèmes de qualité d'impression 60

### Dépannage du logiciel, problème d'installation 50

### Désinstallation du logiciel 50

## E

### Ecran LCD 19

- affichage de photos 26
- messages d'erreur 62
- réglage 19

### Effets

- ajout d'effets couleur 44

### Éléments requis

- câbles 4
- cartes mémoire 4
- Macintosh 67
- PC sous Windows 67

### Enregistrement

- à partir du panneau de configuration 25

### Envoi de photos par courrier électronique 36

### Epreuve

- voir Planche-contact

### Exemplaires

- impression d'une photo en plusieurs 29
- paramètre nombre par défaut 22

## F

### Fichiers DPOF

- impression 32
- sélectionnés 28

### fonctions 9

### Format d'impression modification 31

### Format de photo paramètres par défaut 22

## G

### Guide d'utilisation électronique 1

### Guides du papier

- emplacements 5
- réglage 10

## I

### Impression

- à partir du panneau de configuration 25
- ajout d'effets couleur 44
- amélioration des couleurs 45
- d'une page de test 33
- d'une planche-contact 27
- de calendriers 46
- de carte de vœux 46
- de fichiers DPOF 32
- de plusieurs exemplaires d'une photo 29
- par infrarouge 33
- projets créatifs 35
- réglage de la luminosité d'une photo 43
- sélection des photos 28

### Impression créative 35

### Impression d'une série 30

### Impression multiple 28

### Impression par infrarouge 33

### Imprimante

- câbles 4
- caractéristiques 2, 68
- configuration 1
- écran LCD 7
- pièces 5
- voyants 18

### Imprimer tout 31

### Insertion

- cartes mémoire 16
- cartouches d'impression 12

**L**

- Légendes, ajouter aux photos 38
- Logement pour enveloppe 5
- Logements pour carte mémoire
  - emplacements 5
- Logements pour cartes mémoire
  - voyants 18
- Luminosité photo 43

**M**

- Macintosh
  - affichage du guide d'utilisation 1
  - applications de messagerie électronique
    - prises en charge 37
  - configuration requise 67
  - type de câble pour la connexion 4
- Memory Stick 17
- Messagerie électronique
  - applications prises en charge 36
  - envoi de photos 36
- Messages d'erreur 48, 62

**N**

- Noir et blanc
  - convertir des photos en 44
- Numérotation des photos 26

**O**

- Organigramme des menus 20

**P**

- Page de test, impression 33
- Pages d'album 40
- Panneau avant
  - voir Panneau de configuration
- Panneau de configuration
  - boutons, voir à l'intérieur du capot avant
  - enregistrement à partir du 25
  - impression à partir du 25
  - sélection des photos 28
  - voyants 18

**Papier**

- chargement 9
  - chargement d'une ramette 10
  - chargement dans le bac
    - d'ALIMENTATION 10
  - chargement dans le bac photo 11
  - format 21
  - personnalisé HP 4
  - type 21
  - types utilisables 9

**Papier personnalisé HP 4**

- Paramètres de l'imprimante
  - réglage 21

**PC**

- voir PC sous Windows

**PC sous Windows**

- affichage du guide d'utilisation 1
- applications de messagerie électronique
  - prises en charge 36
- avertissements 48
- configuration requise 67
- type de câble pour la connexion 4

**Périphérique inconnu 53****Photos 28, 30, 31**

- affichage 26
- ajout de bordures 38
- amélioration des couleurs 45
- annulation de la sélection 23
- définition du format par défaut 22
- dépannage des problèmes d'impression 60
- effets couleur 44
- effets de couleur 44
- envoi par courrier électronique 36
- impression de pages d'album 40
- impression en plusieurs exemplaires 29
- luminosité 43
- recadrage 42
- sélection 26
  - sélection d'une présentation 40
  - sélection de l'annulation 22
  - sélection sur le panneau
    - de configuration 28

**Planche-contact**

- impression d'une 27

**Présentation des photos 40****Présentation, sélection 40**

## **Q**

Qualité d'impression 60

## **R**

Recadrage de photos 42

Réglage

chargement du papier 9

mise en place des cartouches  
d'impression 12

REt 69

## **S**

Sélection

d'une présentation 40

de photos à l'aide d'une planche-contact 27

de photos sur le panneau

de configuration 28

utilisation du bouton Sélection 19

Sépia 44

## **T**

Touches de fonctions 7

## **U**

USB

câble 4

erreurs 51

## **V**

Voyants 18

Voyants clignotants 56



© Copyright 2001 Hewlett-Packard Company

Tous droits réservés. Aucune partie de ce document ne peut être photocopiée, reproduite ou traduite dans une autre langue sans l'accord écrit préalable de la société Hewlett-Packard.

Les informations contenues dans ce document sont sujettes à modification sans préavis. Hewlett-Packard ne pourra être tenu pour responsable des erreurs contenues dans ce manuel ni des dommages consécutifs liés à la fourniture, au fonctionnement ou à l'utilisation de ce matériel.

HP, le logo HP, JetSend et PhotoSmart sont la propriété de la société Hewlett-Packard.

Microsoft et Windows sont des marques déposées de Microsoft Corporation.

CompactFlash, CF et le logo CF sont des appellations commerciales de la CompactFlash Association (CFA).

Mac, le logo Mac et Macintosh sont des marques déposées d'Apple Computer, Inc.

IBM est une marque déposée d'International Business Machines Corporation.

Palm, Palm III, Palm V et Palm VII sont des marques déposées de 3Com Corporation ou de ses filiales.

Les autres marques et leurs produits sont des appellations commerciales ou des marques déposées de leurs propriétaires respectifs.

Les copyrights de certaines photos contenues dans ce document sont détenus par leurs propriétaires d'origine.



Imprimé sur papier recyclé  
Imprimé aux Etats-Unis, 08/01



ENERGY STAR® est une marque déposée aux Etats-Unis. En tant que partenaire d'ENERGY STAR®, la société Hewlett-Packard a déterminé que ce produit était conforme aux directives ENERGY STAR® relatives à l'économie d'énergie.

[www.hp.com/photosmart](http://www.hp.com/photosmart)

©2001 Hewlett-Packard Company

C8634-90155



i n v e n t

