

**HP PhotoSmart
1315**













Grundlagen



Tasten im Bedienfeld

Die folgende Tabelle enthält eine Kurzübersicht der Tasten im Bedienfeld Ihres Druckers.

	Netzschalter
	Auswahl
	Drucken
	Speichern
	Zoom
	E-Mail
MENU	Menu
	Abbrechen
	Drehen
	Softkeys "Rechts", "Mitte" und "Drehen"
	4-Pfeil-Taste (Auf, Ab, Links und Rechts)

Inhaltsverzeichnis

1 Erste Schritte.....	1
Willkommen	1
Online-Benutzerhandbuch anzeigen.....	1
Druckermerkmale.....	2
Benötigte Teile	3
Kabel.....	4
Speicherkarten	4
HP Inkjet Papier.....	4
Druckerteile	5
Bedienfeld.....	7
2 Grundlagen.....	9
Papier einlegen.....	9
Papier in den Papiereinzug einlegen.....	9
Fotopapier in den Fotoeinzug einlegen.....	11
Druckpatronen austauschen oder installieren	12
Erläuterung zu Speicherkarten	15
Unterstützte Speicherkartentypen	15
Eine Speicherkarte einsetzen.....	16
Kontrollleuchten	18
Erläuterungen zur LCD-Anzeige.....	19
LCD-Anzeige positionieren.....	19
Auswahltaste verwenden	19
Menü-Übersicht	20
Druckereinstellungen – Erläuterung und Anpassung	21
Papiererkennung einstellen.....	21
Kopienanzahl einstellen.....	22
Fotoformat einstellen	22

Bildauswahl widerrufen	23
Erläuterung der erweiterten Druckerfunktionen.....	23
3 Über das Bedienfeld des Druckers drucken.....	25
Zu druckende Fotos auswählen	26
Fotos auf der LCD-Farbanzeige anzeigen	26
Indexseite drucken	27
Fotos über das Bedienfeld drucken	28
Einzelne oder mehrere Fotos drucken	28
Mehrere Kopien eines Fotos drucken	29
Einen Bereich von Fotos drucken	30
Alle Fotos drucken.....	31
Fotos in verschiedenen Formaten drucken	31
Über eine DPOF-Datei drucken	32
Dateien über Infrarot (IR) drucken.....	33
Testseite drucken.....	33
4 Kreatives Arbeiten mit Ihrem Drucker.....	35
E-Mail versenden.....	36
E-Mails von einem Windows PC versenden	36
E-Mails von einem Macintosh Computer versenden	37
Fotos mit Rahmen versehen	38
Fotoalbumseiten drucken	40
Fotos ausschneiden.....	42
Foto-Helligkeit anpassen	43
Fotofarbefekt ändern.....	44
Fotofarbe verbessern.....	45
Grußkarten und Kalender erstellen.....	46
5 Fehlerbehebung	47
Wichtige Informationen zu Windows PCs.....	48
Fehlermeldungen	61
Papierfehler.....	61
Fehler bei der automatischen Erkennung	62
Druckpatronenfehler	62
Speicherkartenfehler.....	63
E-Mail-Fehler	66

6 Spezifikationen	67
Systemanforderungen	67
Spezifikationen	68
Index	71

Erste Schritte

1

Willkommen

Danke, dass Sie sich für einen HP PhotoSmart 1315 Farbdrucker entschieden haben! Mit Ihrem neuen Drucker können Sie sowohl hochwertige Farbfotos als auch Schwarzweiß-Dokumente drucken. **Richten Sie zunächst Ihren Drucker ein. Die erforderlichen Informationen hierzu finden Sie auf dem beiliegenden Setup-Poster.**

In diesem Handbuch wird die Verwendung Ihres neuen Druckers erläutert. Dieses Handbuch enthält außerdem eine Kurzübersicht Ihres neuen Druckers sowie detaillierte Informationen zu Betrieb und Fehlerbehebung. Wenn Sie die gewünschten Informationen nicht in diesem Handbuch finden, lesen Sie das Online-Handbuch.

Online- Benutzer- handbuch anzeigen

Hinweis: Zum Anzeigen des Online-Benutzerhandbuchs benötigen Sie Adobe® Acrobat® Reader® Version 4.0 oder höher. Ist die Software Acrobat Reader nicht auf Ihrem Computer installiert, werden Sie zunächst aufgefordert, diese von der HP PhotoSmart CD zu installieren.

Nach der Installation der HP PhotoSmart Software auf Ihrem Computer können Sie sich das Online-Handbuch anzeigen lassen.

So lassen Sie sich das Online-Benutzerhandbuch anzeigen:

- **Windows PC:** Klicken Sie im Menü **Start** auf **Programme, HP PhotoSmart, Fotodruck, Tools & Informationen** und **Benutzerhandbücher anzeigen**.
- **Macintosh:** Wählen Sie im Ordner **Benutzerhandbücher** Ihre **Sprache** aus, und öffnen Sie die Datei **HP PhotoSmart Benutzerhandbuch**.

Drucker- merkmale

Sie können Ihren HP PhotoSmart 1315 Drucker für folgende Zwecke einsetzen:

- **Ausdrucken hochwertiger Fotos direkt von der Speicherkarte Ihrer Digitalkamera mit und ohne Computer.** Informationen zum Drucken von einer Speicherkarte finden Sie im Abschnitt "Fotos über das Bedienfeld drucken" auf Seite 28.
- **Ausdrucken hochwertiger Dokumente und Projekte, wie beispielsweise Fotoalbumseiten, Grußkarten, Transferfolien zum Aufbügeln oder Rundschreiben von einem Computer.** Weitere Informationen zum Drucken eines Dokuments oder Projekts von Ihrem Windows PC finden Sie im Online-Benutzerhandbuch auf der CD-ROM mit der HP PhotoSmart Druckersoftware.
- **Fotos per E-Mail an Familienmitglieder oder Freunde versenden.** Informationen zum Versenden von Fotos per E-Mail finden Sie im Abschnitt "E-Mail versenden" auf Seite 36.
- **Anzeigen und Drucken bearbeiteter Fotos über die LCD-Farbanzeige des Druckers.** Informationen zum Anzeigen und Bearbeiten von Fotos über die LCD-Anzeige finden Sie im Abschnitt "Kreatives Arbeiten mit Ihrem Drucker" auf Seite 35.
- **Anzeigen einer Dia-Show aller Fotos auf der Speicherkarte.** Informationen zum Anzeigen einer Dia-Show aller Fotos auf der Speicherkarte finden Sie im Online-Benutzerhandbuch auf der CD-ROM mit der HP PhotoSmart Druckersoftware.
- **Hinzufügen von Rahmen und Grüßen zu den Fotos auf der Speicherkarte über das Bedienfeld des Druckers.** Informationen zum Hinzufügen von Rahmen finden Sie im Abschnitt "Fotos mit Rahmen versehen" auf Seite 38.
- **Drahtloses Drucken von Fotos von einem Infrarotgerät, wie beispielsweise ein PDA (Personal Digital Assistant), ein Laptop-Computer oder eine Digitalkamera.** Weitere Informationen zu den Infrarotfunktionen finden Sie im Online-Benutzerhandbuch auf der CD-ROM mit der HP PhotoSmart Druckersoftware.

Benötigte Teile

Je nach Verwendung des Druckers benötigen Sie folgende Teile:

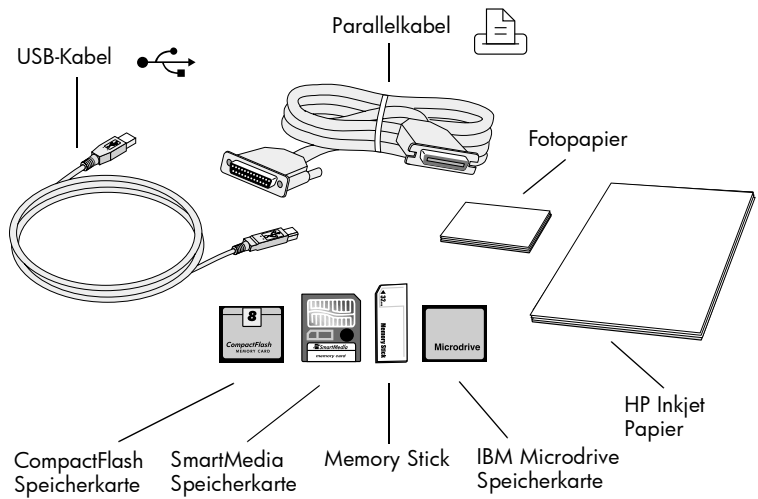

Kabel

Wenn Sie den Drucker mit einem Computer verbinden möchten, benötigen Sie ein **bidirektionales, IEEE 1284-kompatibles Kabel** oder ein **USB-Kabel** (USB wird empfohlen). Diese Kabel müssen separat erworben werden und sind bei Ihrem Druckerhändler oder in den meisten Computerfachgeschäften erhältlich.

Speicher- karten

Wenn Sie die Speicherkarte einer Digitalkamera mit dem Drucker verwenden, stellen Sie sicher, dass es sich um eine **CompactFlash Speicherkarte vom Typ I oder II**, eine **SmartMedia Speicherkarte**, eine **Memory Stick Speicherkarte** oder eine **IBM Microdrive Speicherkarte** handelt. Ihr Drucker unterstützt Speicherkarten mit einer Kapazität von bis zu 528 MB. Weitere Informationen hierzu finden Sie im Abschnitt "Erläuterung zu Speicherkarten" auf Seite 15. Speicherkarten erhalten Sie in den meisten Computerfachgeschäften.

HP Inkjet Papier

Ihr Drucker unterstützt zahlreiche Papiertypen und -formate. Für optimale Druckqualität wird die Verwendung von HP Inkjet Papier empfohlen. Wenn Sie beispielsweise ein Foto ausdrucken möchten, verwenden Sie für optimale Ergebnisse HP Premium Plus Fotopapier. HP Papiere erhalten Sie in den meisten Computerfachgeschäften oder im Internet unter www.hpshopping.com.

Hinweis: Ihr Drucker wird mit einer dreifarbigigen Druckpatrone (HP Nr. 78) für hochwertige Fotos und einer speziellen schwarzen Druckpatrone (HP Nr. 45) für optimale Dokumentausdrucke mit 600 dpi ausgeliefert. Austauschpatronen erhalten Sie in den meisten Computer- und Schreibwarenfachgeschäften oder im Internet unter www.hpshopping.com (nur USA).

Druckerteile

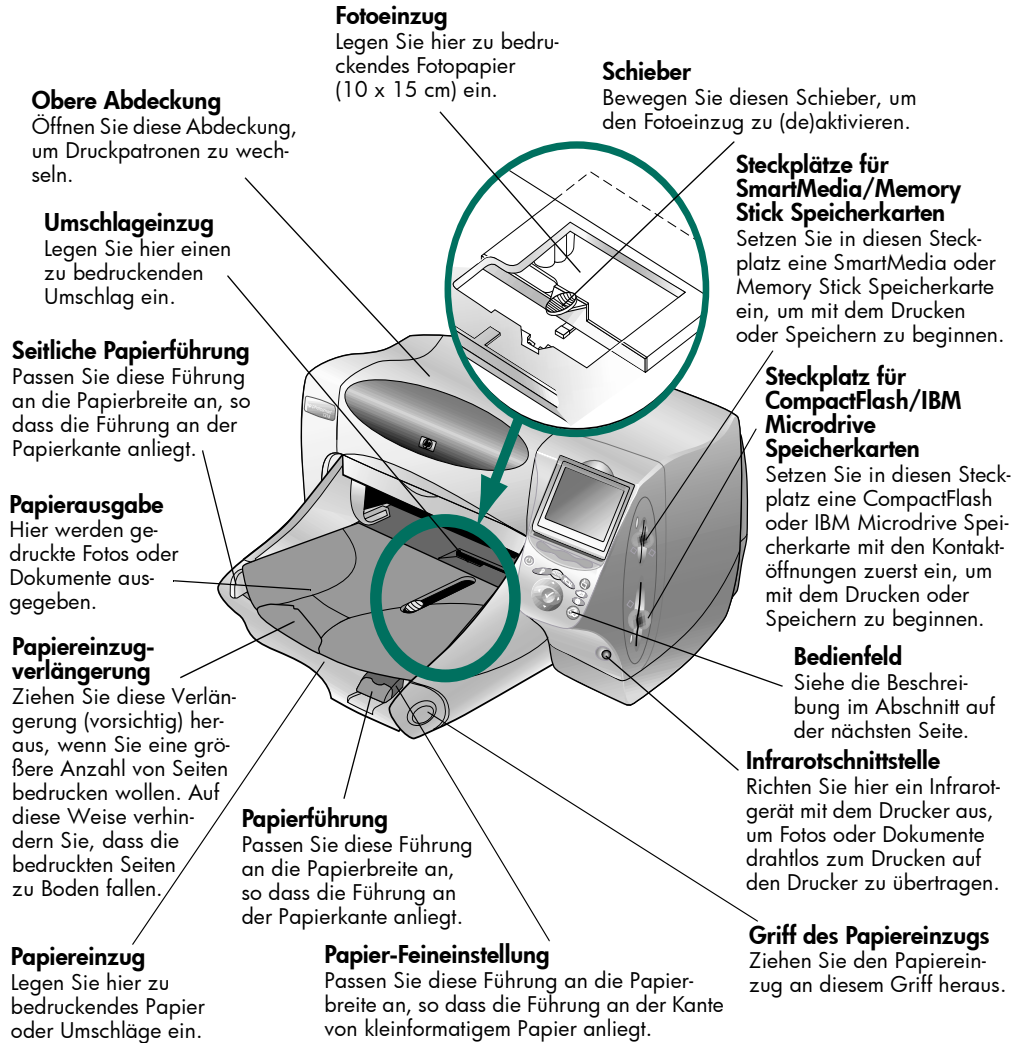



Parallele Schnittstelle

Verwenden Sie diesen Anschluss, wenn Sie den Drucker über ein Parallelkabel an den Computer anschließen möchten (nur Windows PC).



USB-Anschluss

Verwenden Sie diesen Anschluss, wenn Sie den Drucker über ein USB-Kabel an den Computer anschließen möchten (Windows PC oder Macintosh).

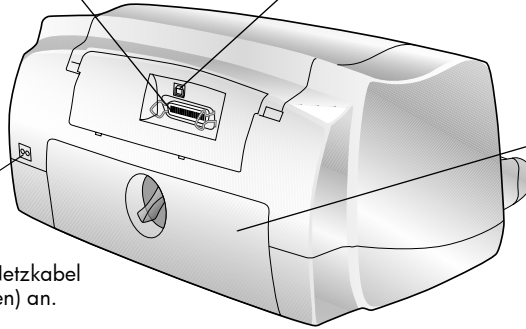

Netzanschluss

Schließen Sie hier das Netzkabel (im Lieferumfang enthalten) an.

Hinterer Wartungs- klappe

Öffnen Sie diese Klappe, um Papierstaus zu beseitigen.

Bedienfeld

Softkeys und Beschriftungen

Mit Hilfe der drei Softkeys können Sie die Optionen auf der LCD-Anzeige auswählen.

Netzschalter

Drücken Sie diese Taste, um den Drucker ein- oder auszuschalten.

Zoom

Drücken Sie diese Taste, um ein Foto zu zoomen oder auszuschneiden.

Menü

Drücken Sie diese Taste, um die Druckereinstellungen über die Menüs "Basis", "Anpass" und "Extras" zu ändern.

Auswahl

Drücken Sie diese Taste, um Fotos und Menüoptionen auszuwählen.

4-Pfeil-Taste

Mit dieser Taste können Sie verschiedene Aufgaben ausführen. Hierzu zählen beispielsweise das Blättern in den Fotos auf der Speicherkarte oder in den Menüoptionen des Druckers.

Infrarotschnittstelle

Richten Sie hier ein Infrarotgerät mit dem Drucker aus, um Fotos oder Dokumente drahtlos zum Drucken auf den Drucker zu übertragen.

LCD-Anzeige

Über die LCD-Farbanzeige können Sie Fotos anzeigen lassen, zu druckende Fotos auswählen und die verschiedenen Funktionen des Druckers aufrufen.

Drehen

Drücken Sie diese Taste, um die Ausrichtung eines Fotos zu ändern.

Speichern

Drücken Sie diese Taste, um Fotos von einer Speicherkarte auf Ihren Computer zu übertragen.

E-Mail

Drücken Sie diese Taste, um Fotos per E-Mail an Familienmitglieder oder Freunde zu übertragen.

Abbrechen

Drücken Sie diese Taste, um das Drucken oder Speichern abzubrechen oder um eine Einstellung zu widerrufen.

Drucken

Drücken Sie diese Taste, um mit dem Drucken der ausgewählten Fotos von einer Speicherkarte zu beginnen.



Grundlagen

2

Papier einlegen

Ihr Drucker unterstützt zahlreiche Papiertypen und -formate. Für optimale Druckqualität wird die Verwendung von HP Inkjet Papier empfohlen. Wenn Sie beispielsweise ein Foto ausdrucken möchten, verwenden Sie für optimale Ergebnisse HP Premium Plus Fotopapier.

Hinweis: Wenn Sie HP Inkjet Papier verwenden, stellen Sie den Papiertyp in den Druckereigenschaften Ihres Programms entsprechend ein.

Eine Liste der verfügbaren HP Inkjet Papiere finden Sie im Internet unter www.hpprintcenter.com. HP Papiere erhalten Sie in den meisten Computerfachgeschäften oder im Internet unter www.hpshopping.com.

Sie können Folgendes in den Papiereinzug einlegen:

- Papierstapel im Papiereinzug
- Fotopapierstapel 10 x 15 cm im Fotoeinzug
- Einzelne Umschläge
- Mehrere Umschläge

Weitere Informationen zum Einlegen von Umschlägen, Indexkarten und anderen kleinformigen Medien finden Sie im Online-Handbuch.

Papier in den Papiereinzug einlegen

Sie können in den Papiereinzug folgende Papiertypen einlegen: Normalpapier, HP Fotopapier und HP Premium Inkjet Folien.

So legen Sie Papier in den Papiereinzug ein:

1. Heben Sie die Papierausgabe an.
2. Ziehen Sie den Papiereinzug an den seitlichen Griffen heraus.

3. Ziehen Sie die Längsführung des Papiereinzugs heraus, und schieben Sie die seitliche Papierführung so weit wie möglich nach links.

4. Legen Sie einen Papierstapel in den Papiereinzug ein.

- Legen Sie das Papier **mit der zu bedruckenden Seite nach unten** ein. Der Drucker bedruckt die nach unten weisende Papierseite. In der Papierausgabe weist die bedruckte Seite nach oben.

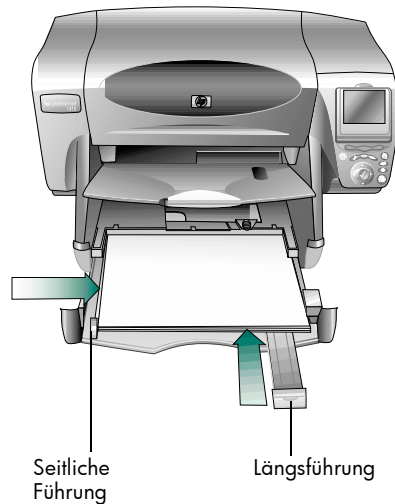

- Legen Sie das Papier stets im Hochformat ein, so dass sich die lange Papierkante an der langen Seite des Papiereinzugs befindet.
 - Legen Sie stets ausreichend, jedoch nicht zuviel Papier ein. Unter Umständen kann der Drucker das Papier nicht richtig einziehen, wenn der Papiereinzug nur ein oder zwei Blatt Papier enthält. Stellen Sie sicher, dass der Papiereinzug mehrere Blätter enthält. Der Papierstapel darf jedoch nicht höher sein als die Oberkante der Längsführung.
 - Verwenden Sie jeweils nur einen Papiertyp. Legen Sie keine unterschiedlichen Papiertypen und -formate ein.
5. Ziehen Sie den Schieber (in der Öffnung der Papierausgabe) bis zum Anschlag zu Ihnen (zur Außenseite des Druckers). Auf diese Weise deaktivieren Sie den Fotoeinzug.
 6. Richten Sie die seitlichen und Längsführungen so aus, dass diese am Papier anliegen, ohne es zu knicken. Auf diese Weise wird das Papier korrekt eingezogen.
 7. Schieben Sie den Papiereinzug wieder in den Drucker, und klappen Sie die Papierausgabe herunter.

Fotopapier in den Foto- einzug ein- legen

Mit Ihrem Drucker können Sie Fotopapier im Format 10 x 15 cm bedrucken. Legen Sie nicht mehr als 20 Blatt in den Fotoeinzug ein.

Wenn Sie den Fotoeinzug verwenden, können Sie das evtl. vorhandene Papier im Papiereinzug belassen. Ist im Fotoeinzug kein Fotopapier mehr vorhanden, druckt der Drucker mit Papier aus dem Papiereinzug weiter.

So legen Sie Fotopapier in den Fotoeinzug ein:

1. Ziehen Sie den Schieber (in der Öffnung der Papierausgabe) bis zum Anschlag zu Ihnen (zur Außenseite des Druckers). Auf diese Weise deaktivieren Sie den Fotoeinzug.
2. Heben Sie die Papierausgabe an.
3. Legen Sie das Fotopapier **mit der zu bedruckenden Seite nach unten** in den Fotoeinzug ein. Wenn Sie perforiertes Papier verwenden, legen Sie dieses so ein, dass die Abreißkante zu Ihnen weist. Der Drucker bedruckt die nach unten weisende Papierseite. In der Papierausgabe weist die bedruckte Seite nach oben.
4. Klappen Sie die Papierausgabe wieder herunter.
5. Drücken Sie den Schieber (in der Öffnung der Papierausgabe) bis zum Anschlag von Ihnen weg (zur Innenseite des Druckers). Auf diese Weise aktivieren Sie den Fotoeinzug.

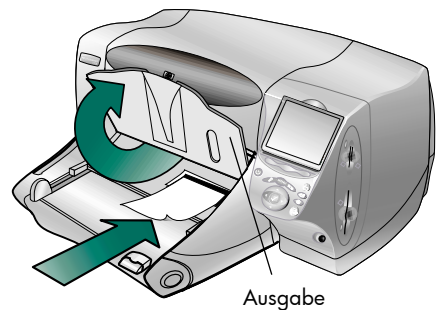

Hinweis: Wenn Sie den Fotoeinzug nicht mehr benötigen, deaktivieren Sie diesen. Auf diese Weise verwendet der Drucker wieder den Papiereinzug.

Druckpatronen austauschen oder installieren

Für die optimale Leistung Ihres Druckers wird HP Originalzubehör empfohlen. Hierzu zählen beispielsweise Original HP Druckpatronen.

Achten Sie zur optimalen Nutzung der Druckpatronen darauf, dass Sie den Drucker erst dann vom Netzteil trennen (bzw. eine Steckdosenleiste erst dann ausschalten), wenn die **Netzkontrollleuchte** erloschen ist.

Achtung: Stellen Sie sicher, dass Sie die korrekten Druckpatronen verwenden. Verwenden Sie eine schwarze Druckpatrone HP Nr. 45 (51645) und eine Farbdruckpatrone HP Nr. 78 (C6578). Füllen Sie leere Druckpatronen nicht selbst wieder auf. Schäden, die auf Änderungen oder unsachgemäßes Füllen der HP Druckpatronen zurückzuführen sind, werden von der HP Gewährleistung für Ihren Drucker nicht gedeckt.

So ersetzen oder installieren Sie Druckpatronen:

1. Schalten Sie den Drucker ein (drücken Sie dazu die **Netztaste** im Bedienfeld des Druckers).
2. Öffnen Sie die obere Abdeckung des Druckers. Der Druckpatronenhalter wird in die Mitte des Druckers bewegt.
3. Heben Sie die Verriegelung der betreffenden Druckpatrone an.
4. Wenn Sie eine Druckpatrone austauschen möchten, nehmen Sie die alte Druckpatrone heraus, und entsorgen Sie diese.
5. **Ziehen Sie das Klebeband** von der neuen Druckpatrone ab:
 - Nehmen Sie die Druckpatrone aus ihrer Verpackung.
 - Ziehen Sie das Klebeband am Griff ab.

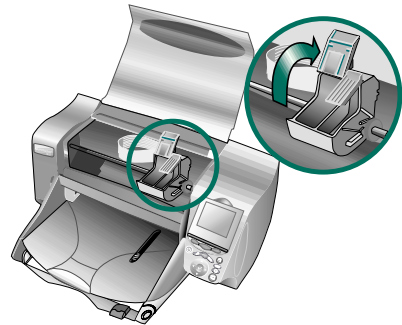

Stellen Sie sicher, dass Sie nur das durchsichtige Klebeband von den Druckpatronendüsen und nicht die kupferfarbenen Kontakte entfernen.

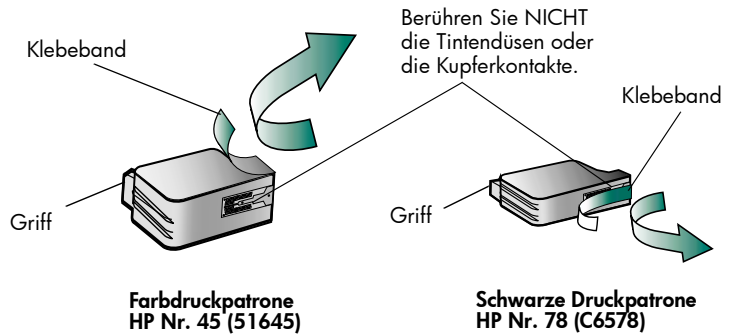

Hinweis: Berühren Sie **NICHT** die Tintendüsen oder die Kupferkontakte, da dies zu Schäden an der Druckpatrone führen kann.

6. Setzen Sie die Druckpatrone ein:

- Halten Sie die Druckpatrone am Griff, und schieben Sie die Druckpatrone **vorsichtig** mit der Kupferseite zuerst in den Druckpatronenhalter. Vermeiden Sie Reibung zwischen den kupferfarbenen Kontakten und den Kontakten des Druckers.
- Schließen Sie die Verriegelung, um die Druckpatrone zu arretieren.

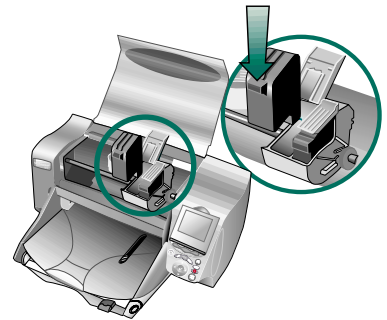

7. Schließen Sie die obere Abdeckung.

8. Wenn auf der LCD-Anzeige die entsprechende Aufforderung erscheint, legen Sie (sofern nicht bereits geschehen) Normalpapier in den Papiereinzug ein. Weitere Informationen hierzu finden Sie im Abschnitt "Papier einlegen" auf Seite 9.

- Drücken Sie im Bedienfeld des Druckers den **rechten** Softkey, um die Option **OK** auszuwählen. Der Drucker druckt automatisch eine Kalibrierungsseite, um die Druckpatronen und deren Ausrichtung zu prüfen.

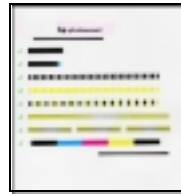

Seite nach erfolgreicher Kalibrierung

Erläuterung zu Speicherkarten

Wenn Ihre Digitalkamera zum Speichern von Fotos eine Speicherkarte verwendet, können Sie diese in Ihren Drucker einsetzen und die gespeicherten Fotos drucken, sichern oder per E-Mail versenden. Hierbei werden Sie durch die Anweisungen auf der LCD-Anzeige des Druckers geführt.

Weitere Informationen zum Drucken von Dateien von einer Speicherkarte finden Sie im Abschnitt "Über das Bedienfeld des Druckers drucken" auf Seite 25.

Unterstützte Speicherkartentypen

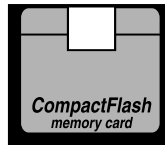

**CompactFlash
Typ I oder II**

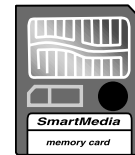

SmartMedia



Memory Stick

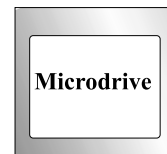

IBM Microdrive

Ihr Drucker kann **CompactFlash-zertifizierte Speicherkarten vom Typ I oder II, SmartMedia Speicherkarten, Memory Stick Speicherkarten** und **IBM Microdrive Speicherkarten** mit einer Kapazität von bis zu 528 MB lesen. Diese Speicherkarten werden von verschiedenen Herstellern mit unterschiedlichen Speicherkapazitäten angeboten. Sie können Speicherkarten bei Ihrem Kamerahändler oder in den meisten Computerfachgeschäften erwerben.

Achtung: Die Verwendung eines anderen Speicherkartentyps kann zu Schäden an der Speicherkarte und/oder am Drucker führen.

Wenn Ihre Kamera mehrere Dateitypen unterstützt, kann diese eventuell auch Fotos in verschiedenen Dateiformaten speichern. Hierzu zählen beispielsweise JPEG, TIFF unkomprimiert, FlashPix und RAW. Sie können Fotos in den Formaten JPEG und TIFF unkomprimiert direkt von der Speicherkarte ausdrucken. Fotos in anderen Formaten können Sie über Ihren Computer ausdrucken und speichern. Weitere Informationen zu den unterstützten Dateiformaten finden Sie im Abschnitt "Spezifikationen" auf Seite 68.

Eine Speicherkarte einsetzen

Wenn Sie mit Ihrer Digitalkamera Fotos aufgenommen haben, können Sie diese über den Drucker sofort ausdrucken oder auf Ihrem Computer speichern. Schalten Sie den Drucker EIN, bevor Sie eine Speicherkarte einsetzen.

Hinweis: Der Drucker kann jeweils nur auf einen Speicherkartensteckplatz zugreifen.

Ist die Speicherkarte korrekt eingesetzt, leuchtet die Speicherkarten-Kontrollleuchte auf, und auf der LCD-Anzeige erscheint das erste Foto auf der Speicherkarte.

Achtung: Entfernen Sie die Speicherkarte nicht, wenn die Steckplatzkontrollleuchte blinkt. Wenn Sie eine Speicherkarte entfernen, während auf diese zugegriffen wird, kann dies zu Schäden an der Speicherkarte oder am Drucker bzw. zu Datenverlust führen.

So setzen Sie eine CompactFlash oder IBM Microdrive Speicherkarte ein:

- Setzen Sie die Speicherkarte in den **unteren** Kartensteckplatz ein, so dass die Vorderseite der Karte zu Ihnen hin zeigt. Die Seite mit den Kontaktöffnungen wird hierbei zuerst in den Drucker eingesetzt.

Achtung: Wenn Sie nicht zuerst die Seite mit den Kontaktöffnungen in den Drucker einsetzen, kann dies zu Schäden an der Speicherkarte und/oder am Drucker führen.

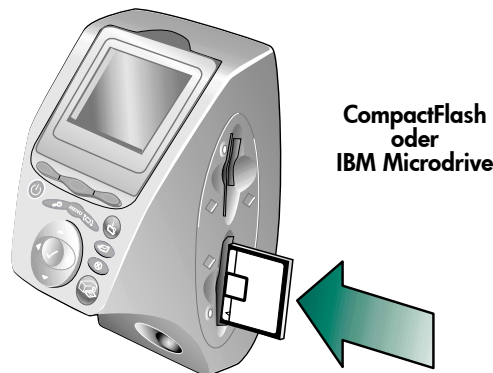

So setzen Sie eine SmartMedia Speicherkarte ein:

- Setzen Sie die Speicherkarte in einen der **oberen** Steckplätze ein, so dass die Vorderseite der Karte (die schwarze Seite) zu Ihnen zeigt. Die Oberseite der Karte (die Seite mit der Kerbe) wird zuerst in den Drucker eingesetzt.

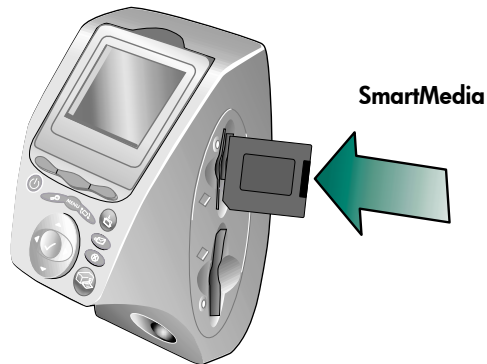

So setzen Sie eine Memory Stick Speicherkarte ein:

- Setzen Sie die Speicherkarte in einen der **oberen** Steckplätze ein, so dass die Rückseite der Karte (die Seite mit den Metallkontakten) von Ihnen weg zeigt. Das Ende mit den Metallkontakten wird zuerst in den Drucker eingesetzt.

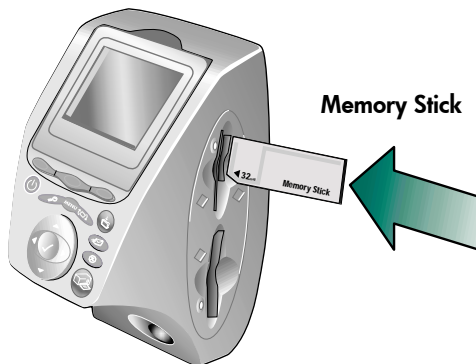

Kontrollleuchten

Netzkontrollleuchte

Ein (grün)

Der Drucker ist eingeschaltet

Blinkt (grün)

Der Drucker ist aktiv (druckt oder speichert)

Blinkt (bernsteinfarben)

Es ist ein Benutzereingriff erforderlich.

Aus

Der Drucker ist ausgeschaltet.



SmartMedia/Memory Stick Speicherkarten-Kontrollleuchte (grün)

Ein

Die Speicherkarte ist korrekt eingesetzt.

Blinkt

Zwischen dem Drucker/Computer und der Speicherkarte werden Daten ausgetauscht.

Aus

Es befindet sich keine Speicherkarte im Steckplatz.

CompactFlash/IBM Microdrive Speicherkarten-Kontrollleuchte (grün)

Ein

Die Speicherkarte ist korrekt eingesetzt.

Blinkt

Zwischen dem Drucker/Computer und der Speicherkarte werden Daten ausgetauscht.

Aus

Es befindet sich keine Speicherkarte im Steckplatz.

Achtung:

Entfernen Sie die Speicherkarte nicht, wenn die Steckplatzkontrollleuchte blinkt. Wenn Sie eine Speicherkarte entfernen, während auf diese zugegriffen wird, kann dies zu Schäden an der Speicherkarte oder am Drucker bzw. zu Datenverlust führen.

Erläuterungen zur LCD-Anzeige

Ihr Drucker verfügt über eine LCD-Farbanzeige, die das Anzeigen und Drucken von Fotos direkt von einer eingesetzten Speicherkarte ermöglicht. Sie können jeweils bis zu 2000 Fotos anzeigen lassen. Diese Zahl variiert jedoch je nach der Kapazität Ihrer Speicherkarte.

Hinweis: Auf der LCD-Anzeige können Sie nur Fotos anzeigen lassen. Andere Dateiformate werden nicht unterstützt.

Die LCD-Anzeige verfügt über einen "Bildschirmschoner". Dieser wird automatisch aktiviert, wenn der Drucker acht Minuten nach dem Einsetzen einer Speicherkarte nicht verwendet wurde. Der Bildschirmschoner zeigt zunächst eine Miniaturansicht an. Nach rund zwei Minuten erlischt die LCD-Anzeige.

LCD-Anzeige positionieren

Die LCD-Anzeige Ihres Druckers kann in einem Winkel von bis zu 90 Grad positioniert werden.



Auswahl-taste verwenden

Blättern Sie mit Hilfe der Pfeile **Auf**, **Ab**, **Links** und **Rechts** durch die Fotos auf der Speicherkarte und durch die Menüoptionen. Drücken Sie die Taste **Auswahl**, um Fotos und Menüoptionen auszuwählen. Zur Auswahl muss das Foto auf der LCD-Anzeige erscheinen, und die Menüoption muss hervorgehoben sein. Bei einem ausgewählten Foto wird in der rechten oberen Ecke ein Häkchen angezeigt.

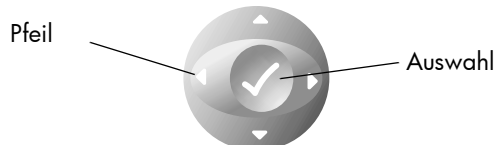

Menü-Übersicht

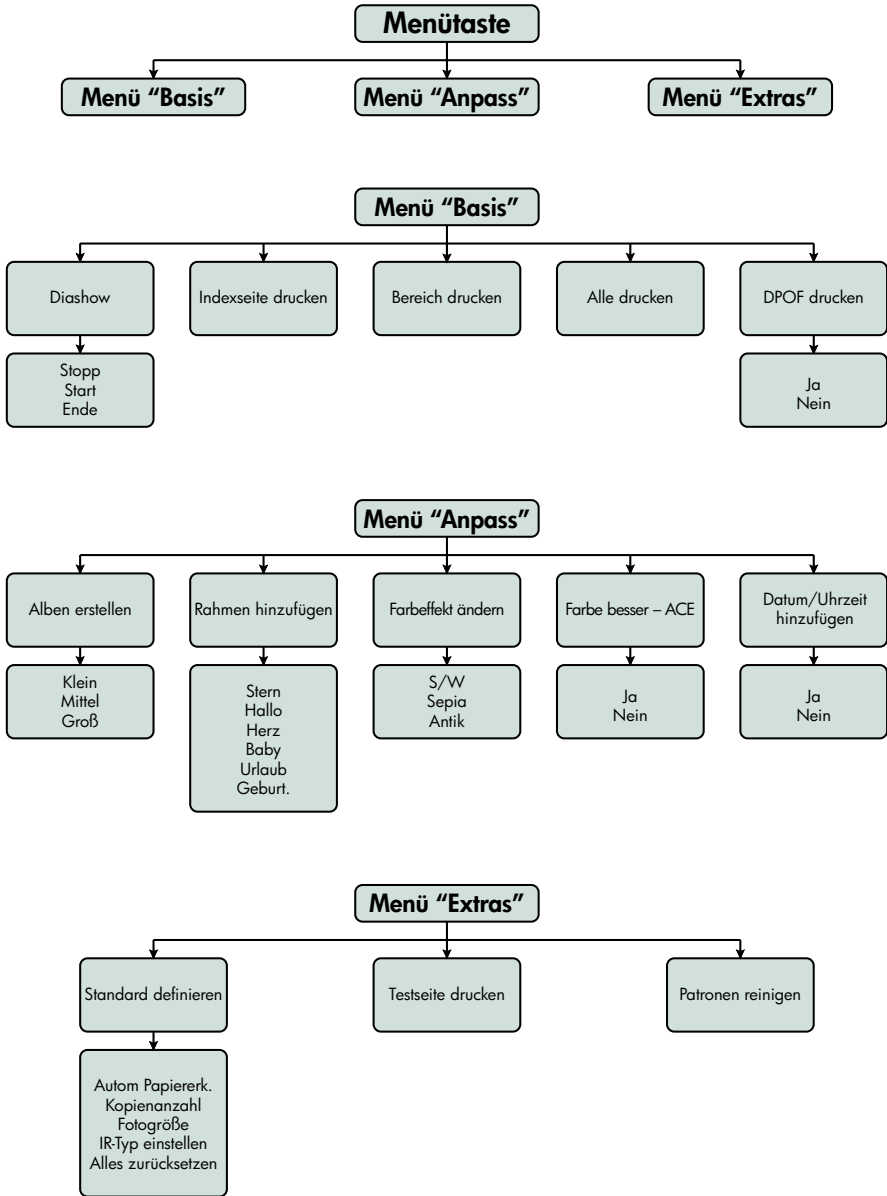

Druckereinstellungen – Erläuterung und Anpassung

Über das Bedienfeld des Druckers können Sie folgende Druckereinstellungen ändern: Kopienanzahl, Fotoformat, Datum- und Zeitstempel, Infrarot-typ, Papiererkennung und werkseitige Standardeinstellungen. Eine Liste der Menüoptionen finden Sie im Abschnitt "Menü-Übersicht" auf Seite 20.

Die vorgenommenen Einstellungen betreffen nur die Druckjobs, die über das Bedienfeld des Druckers gestartet werden, nicht jedoch Druckjobs, die von Ihrem Computer gesendet werden.

Papiererkennung einstellen

Hinweis: Der Drucker scannt standardmäßig das eingelegte Papier und erkennt so das Papierformat. Sie können die automatische Erkennung außer Kraft setzen, indem Sie das Papierformat manuell einstellen.

So ändern Sie die Papiererkennung:

1. Drücken Sie die Taste **Menü**.
2. Drücken Sie den **rechten** Softkey, um das Menü **Extras** zu öffnen.
3. Drücken Sie den Pfeil **Ab**, um die Option **Standard definieren** hervorzuheben.
4. Drücken Sie die Taste **Auswahl**.
5. Drücken Sie den Pfeil **Ab**, um die Option **Autom. Papiererk.** hervorzuheben.
6. Drücken Sie die Taste **Auswahl**.
7. Drücken Sie den entsprechenden Softkey, um die Option **Ja** oder **Nein** auszuwählen.

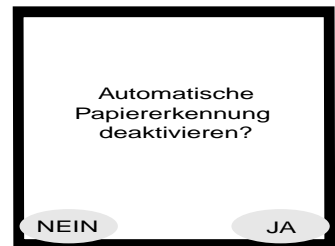

Kopienanzahl einstellen

Sie können in einem Druckjob maximal 99 Kopien eines Fotos drucken.

So stellen Sie die Anzahl der Kopien ein:

1. Drücken Sie die Taste **Menü**.
2. Drücken Sie den **rechten** Softkey, um das Menü **Extras** zu öffnen.
3. Drücken Sie den Pfeil **Ab**, um die Option **Standard definieren** hervorzuheben.
4. Drücken Sie die Taste **Auswahl**.
5. Drücken Sie den Pfeil **Ab**, um die Option **Kopienanzahl** hervorzuheben.
6. Drücken Sie die Taste **Auswahl**.
7. Drücken Sie den Pfeil **Auf** oder **Ab**, um die Kopienanzahl zu erhöhen/zu verringern.
8. Drücken Sie die Taste **Auswahl**.

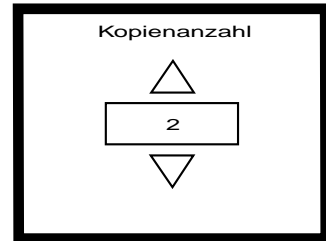

Fotoformat einstellen

Mit dem Fotoformat bestimmen Sie, wie groß oder klein ein Foto auf dem Papier erscheint.

So stellen Sie das Fotoformat ein:

1. Drücken Sie die Taste **Menü**.
2. Drücken Sie den **rechten** Softkey, um das Menü **Extras** zu öffnen.
3. Drücken Sie den Pfeil **Ab**, um die Option **Standard definieren** hervorzuheben.
4. Drücken Sie die Taste **Auswahl**.
5. Drücken Sie den Pfeil **Ab**, um die Option **Fotogröße** hervorzuheben.
6. Drücken Sie die Taste **Auswahl**.
7. Blättern Sie mit Hilfe der Pfeile **Auf** oder **Ab** durch die Optionen, und drücken Sie anschließend die Taste **Auswahl**, wenn das gewünschte Format auf der LCD-Anzeige erscheint.

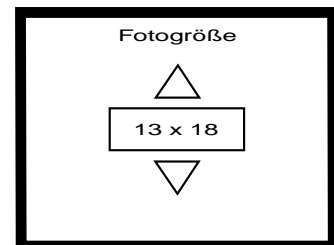

Bildauswahl widerrufen

Wenn Sie Fotos über das Bedienfeld ausdrucken, können Sie die Auswahl eines oder mehrerer Fotos widerrufen. Hierbei bleibt die Auswahl der übrigen Fotos bestehen.

So widerrufen Sie die Auswahl:

1. Drücken Sie den Pfeil **Rechts** oder **Links**, bis das gewünschte Foto auf der LCD-Anzeige erscheint.
2. Drücken Sie die Taste **Auswahl**. Das Häkchen in der rechten oberen Ecke der LCD-Anzeige erlischt. Die Fotoauswahl wurde widerrufen.
3. Wiederholen Sie bei Bedarf die Schritte 1 und 2 für weitere Fotos.

Erläuterung der erweiterten Druckerfunktionen

Ihr HP PhotoSmart 1315 Drucker bietet zahlreiche erweiterte Funktionen, die Ihnen das Ausdrucken von Fotoprojekten erheblich erleichtern. Diese Funktionen stehen Ihnen über das Bedienfeld des Druckers oder über die Druckersoftware zur Verfügung.

So erhalten Sie mehr Informationen zu den erweiterten Funktionen:

- Siehe den Abschnitt "Kreatives Arbeiten mit Ihrem Drucker" auf Seite 35.
- Weitere Informationen zum Drucken und Speichern von Ihrem Windows PC finden Sie im Online-Benutzerhandbuch auf der CD-ROM mit der HP PhotoSmart Druckersoftware.

Über das Bedienfeld des Druckers drucken

3

Ihr HP PhotoSmart 1315 Farbdrucker ermöglicht das direkte Drucken von einer Speicherkarte oder über die Infrarotschnittstelle. Hierzu muss der Drucker nicht mit einem Computer verbunden sein. Ihr Drucker ermöglicht außerdem das Speichern von Fotos von einer Speicherkarte auf Ihrem Computer. Weitere Informationen zum Speichern auf Ihrem Windows PC oder Macintosh Computer finden Sie im Online-Benutzerhandbuch auf der CD-ROM mit der Druckersoftware.

Mit diesem Drucker können Sie automatisch optimale Druckergebnisse erzielen, denn der Drucker verwendet einen optischen Sensor zur Erkennung von Papiertyp und -format, so dass er den besten Druckmodus für alle gängigen Papiere und Folien wählen kann. Sie können die automatische Erkennung außer Kraft setzen und den Papiertyp/das Papierformat manuell einstellen. Wenn Sie Fotos mit Hilfe des Fotoeinzugs auf Fotopapier im Format 10 x 15 mm ausdrucken wollen, muss der Fotoeinzug aktiviert sein. Siehe "Fotopapier in den Fotoeinzug einlegen" auf Seite 11.

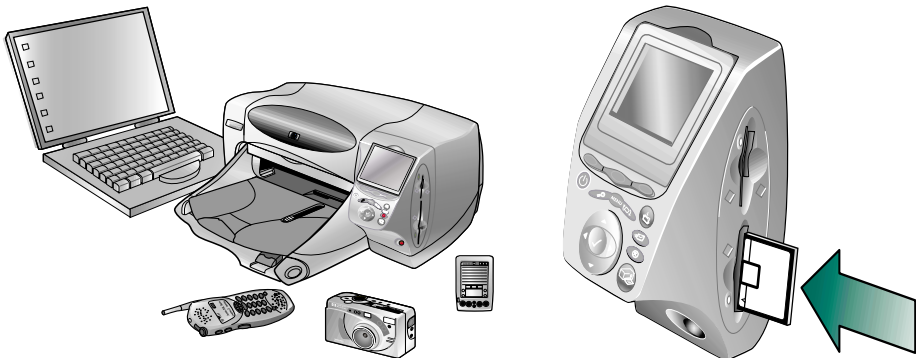

Zu druckende Fotos auswählen

Zur Auswahl der zu druckenden Fotos stehen Ihnen folgende Möglichkeiten zur Verfügung:

- Die LCD-Anzeige des Druckers zum Anzeigen von Miniaturansichten Ihrer Fotos
- Eine gedruckte Indexseite, die alle Fotos auf der Speicherkarte enthält

Fotos auf der LCD-Farb-anzeige anzeigen

Ihr Drucker verfügt über eine LCD-Farb-anzeige, über die Sie sich die Fotos auf der Speicherkarte anzeigen lassen können.

So lassen Sie sich Fotos auf der LCD-Anzeige anzeigen:

1. Setzen Sie eine Speicherkarte in den Drucker ein.
2. Drücken Sie den Pfeil **Rechts** oder **Links**, um zum gewünschten Bild zu blättern.



Indexseite drucken

Eine Indexseite enthält Miniaturansichten aller Fotos auf der Speicherkarte in der dort gespeicherten Reihenfolge. Eine Indexseite kann je nach Anzahl der gespeicherten Fotos mehrere Druckseiten umfassen. Die Indexnummer wird auf der Indexseite in der linken unteren Ecke jedes Bilds angegeben. Der Drucker ändert bei Bedarf die Fotoausrichtung, um die maximal mögliche Anzahl von Fotos auf der Indexseite unterzubringen.

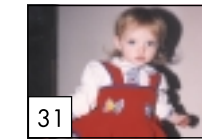

Indexnummer



Indexseite

Wählen Sie die zu druckenden Fotos anhand der Indexnummern aus. Die Indexnummern Ihrer Fotos können von den auf der LCD-Anzeige Ihrer Digitalkamera angezeigten Indexnummern abweichen. Drucken Sie die Indexseite erneut aus, wenn Sie Fotos von der Speicherkarte löschen oder Fotos hinzufügen. Auf diese Weise können Sie die Indexnummern aktualisieren.

So drucken Sie eine Indexseite:

1. Setzen Sie eine Speicherkarte in den Drucker ein.
2. Drücken Sie die Taste **Menü**.
3. Drücken Sie den **linken** Softkey, um das Menü **Basis** zu öffnen.
4. Drücken Sie den Pfeil **Ab**, um die Option **Indexseite drucken** hervorzuheben.
5. Drücken Sie die Taste **Auswahl**.

Der Drucker druckt die Indexseite automatisch aus.

Fotos über das Bedienfeld drucken

Wenn Sie Fotos von einer Speicherkarte drucken wollen, müssen Sie diese lediglich in den Drucker einsetzen, die gewünschten Fotos auswählen und die Taste **Drucken** drücken. Ihnen stehen folgende Druckmöglichkeiten zur Verfügung:

- Einzelne oder mehrere Fotos
- Mehrere Kopien der ausgewählten Fotos
- Einen fortlaufenden Bereich, beispielsweise die Fotos 1 bis 10
- Alle Fotos auf der Speicherkarte
- Fotos in verschiedenen Formaten
- Fotos aus einer DPOF-Datei (Digital Print Order Format)

Wenn Sie Ihre Fotos auf Fotopapier drucken wollen, muss der Fotoeinzug bzw. der Papiereinzug Fotopapier enthalten und aktiviert sein. Siehe den Abschnitt "Papier einlegen" auf Seite 9.

Einzelne oder mehrere Fotos drucken

Wenn Sie mehrere Fotos zum Drucken auswählen, ordnet der Drucker diese standardmäßig so an, dass möglichst viele Fotos auf jede Druckseite passen. Um Papier zu sparen, werden dabei möglicherweise einige Fotos gedreht (so dass nicht alle Fotos mit der korrekten Ausrichtung gedruckt werden), die Auswahlreihenfolge wird ignoriert, und die Fotos werden beginnend mit dem größten Foto gedruckt. Seiten, die verschiedene Fotoformate enthalten, werden zuletzt gedruckt.

Wenn Sie Fotos mit einem eigenen Layout und einer individuellen Ausrichtung drucken möchten, lesen Sie im Abschnitt "Fotoalbumseiten drucken" auf Seite 40 nach.

So drucken Sie einzelne oder mehrere Fotos:

1. Setzen Sie eine Speicherkarte in den Drucker ein.
2. Drücken Sie den Pfeil **Rechts** oder **Links**, bis das gewünschte Foto auf der LCD-Anzeige erscheint.
3. Drücken Sie die Taste **Auswahl**. Ausgewählte Fotos werden mit einem Häkchen in der rechten oberen Ecke der LCD-Anzeige gekennzeichnet.

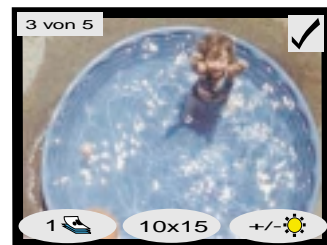

- Wenn Sie weitere Fotos auswählen möchten, drücken Sie erneut den Pfeil **Rechts** oder **Links**, bis auf der LCD-Anzeige das nächste gewünschte Foto erscheint. Drücken Sie anschließend die Taste **Auswahl**. Wiederholen Sie diesen Schritt zur Auswahl weiterer Fotos.

Tipp: Sie können bis zu 2000 Fotos auswählen. Diese Zahl variiert jedoch je nach der Kapazität Ihrer Speicherkarte.

- Drücken Sie nach dem Auswählen der gewünschten Fotos die Taste **Drucken**.

Sie können von einem ausgewählten Foto mehrere Kopien drucken.

Mehrere Kopien eines Fotos drucken

So drucken Sie mehrere Kopien eines Fotos:

- Setzen Sie eine Speicherkarte in den Drucker ein.
- Drücken Sie den Pfeil **Rechts** oder **Links**, bis das gewünschte Foto auf der LCD-Anzeige erscheint.
- Drücken Sie den **linken** Softkey einmal für zwei Kopien, zweimal für drei Kopien usw., bis die gewünschte Anzahl von Kopien auf der LCD-Anzeige erscheint.



- Drücken Sie die Taste **Auswahl**.

Hinweis: Mit Ihrem Drucker können Sie für jedes Fotos auf der Speicherkarte eine andere Anzahl von Kopien drucken.

- Drücken Sie die Taste **Drucken**.

Einen Bereich von Fotos drucken

Sie können einen fortlaufenden Bereich von Fotos auf Ihrer Speicherkarte drucken.

So drucken Sie einen fortlaufenden Bereich von Fotos:

1. Setzen Sie eine Speicherkarte in den Drucker ein.
2. Drücken Sie die Taste **Menü**.

3. Drücken Sie den **linken** Softkey, um das Menü **Basis** zu öffnen.

4. Drücken Sie den Pfeil **Ab**, um die Option **Bereich drucken** hervorzuheben.



5. Drücken Sie die Taste **Auswahl**.
6. Drücken Sie den Pfeil **Rechts** oder **Links**, bis das erste gewünschte Foto im linken Bereich der LCD-Anzeige erscheint.
7. Drücken Sie die Taste **Auswahl**, um das angezeigte Foto als erstes Foto des zu druckenden Bereichs auszuwählen.

Die weißen Pfeile werden auf die rechte Seite der LCD-Anzeige bewegt, und Sie werden aufgefordert, das letzte Foto des Druckbereichs auszuwählen.

8. Drücken Sie den Pfeil **Rechts** oder **Links**, bis das letzte zu druckende Foto auf der LCD-Anzeige erscheint.

9. Drücken Sie die Taste **Auswahl**, um das angezeigte Foto als letztes Foto des zu druckenden Bereichs auszuwählen.



Auf der LCD-Anzeige wird der Fotobereich angezeigt.

10. Definieren Sie bei Bedarf die Kopienanzahl, das Fotoformat und die Foto-Helligkeit für die ausgewählten Fotos.
11. Drücken Sie die Taste **Drucken**.

Alle Fotos drucken

Sie können alle Fotos auf der Speicherkarte drucken.

So drucken Sie alle Fotos auf der Speicherkarte:

1. Setzen Sie eine Speicherkarte in den Drucker ein.
2. Drücken Sie die Taste **Menü**.
3. Drücken Sie den **linken** Softkey, um das Menü **Basis** zu öffnen.
4. Drücken Sie den Pfeil **Ab**, um die Option **Alle drucken** hervorzuheben.
5. Drücken Sie die Taste **Auswahl**. Alle Fotos werden ausgewählt.
6. Definieren Sie bei Bedarf die Kopienanzahl, das Fotoformat und die Foto-Helligkeit für die ausgewählten Fotos.
7. Drücken Sie die Taste **Drucken**.



Fotos in verschiedenen Formaten drucken

Sie können Ihre Fotos in verschiedenen Formaten drucken. Mit Ihrem Drucker können Sie für jedes Foto auf der Speicherkarte ein anderes Format auswählen.

So drucken Sie Ihre Fotos in verschiedenen Formaten:

1. Setzen Sie eine Speicherkarte in den Drucker ein.
2. Drücken Sie den Pfeil **Rechts** oder **Links**, bis das gewünschte Foto auf der LCD-Anzeige erscheint.
3. Drücken Sie den **mittleren** Softkey, um das Fotoformat zu ändern. Auf der LCD-Anzeige erscheint unter dem Foto das neue Format.
4. Wird unter dem Foto das gewünschte Format angezeigt, drücken Sie die Taste **Auswahl**.
5. Wählen Sie weitere Fotos und Formate aus.
6. Drücken Sie die Taste **Drucken**.



Über eine DPOF-Datei drucken

DPOF-Dateien werden mit Hilfe Ihrer Digitalkamera erstellt. Diese Dateien werden auf der Speicherkarte abgelegt und enthalten Informationen zu den ausgewählten Fotos und zur gewünschten Anzahl von Kopien beim Drucken oder Speichern. Der Drucker kann DPOF-Dateien von Speicherkarten einlesen, so dass Sie die zu druckenden/zur speichernden Fotos nicht über den Drucker auswählen müssen. Lesen Sie in der Dokumentation Ihrer Digitalkamera nach, ob diese DPOF-Dateien unterstützt.

So drucken Sie von einer DPOF-Datei:

1. Wählen Sie die gewünschten Fotos aus, indem Sie mit Ihrer Digitalkamera eine DPOF-Datei erstellen. Je nach Kameramodelle stehen Ihnen hierbei unterschiedliche Optionen (beispielsweise die Anzahl der Kopien) zur Verfügung. Nähere Informationen zum Erstellen einer DPOF-Datei finden Sie in der Dokumentation Ihrer Digitalkamera.
2. Setzen Sie die Speicherkarte mit der DPOF-Datei in Ihren Drucker ein. Dieser erkennt die DPOF-Datei automatisch, und auf der LCD-Anzeige erscheint die Frage "DPOF-Fotos drucken?"
3. Drücken Sie den entsprechenden Softkey.

- Wenn Sie die Option **Ja** auswählen, erfolgt der Druck automatisch. Alle ausgewählten Fotos werden standardmäßig im Format 10 x 15 cm gedruckt.
- Wenn Sie die Option **Nein** auswählen, kehrt die LCD-Anzeige zum Standardmodus zurück und zeigt das erste Foto auf der Speicherkarte an. Sie können zu einem späteren Zeitpunkt über das Menü **Basis** auf die DPOF-Datei zugreifen.



So drucken Sie über das Menü "Basis" von einer DPOF-Datei:

1. Stellen Sie sicher, dass sich auf der eingesetzten Speicherkarte eine DPOF-Datei befindet.
2. Drücken Sie die Taste **Menü**.
3. Drücken Sie den **linken** Softkey, um das Menü **Basis** zu öffnen.
4. Drücken Sie den Pfeil **Ab**, um die Option **DPOF drucken** hervorzuheben.
5. Drücken Sie die Taste **Auswahl**.

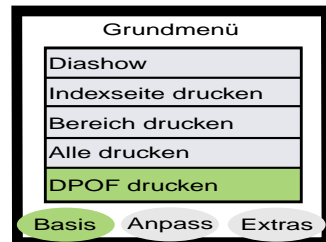

Dateien über Infrarot (IR) drucken

Testseite drucken

Informationen zum Drucken von Dateien über Infrarot finden Sie im Online-Benutzerhandbuch auf der CD-ROM mit der Druckersoftware.

Sie können eine Testseite drucken, um die Druckpatronen und die korrekte Papierausrichtung zu prüfen.

So drucken Sie eine Testseite:

1. Stellen Sie sicher, dass der Papiereinzug Normalpapier enthält. Siehe den Abschnitt "Papier einlegen" auf Seite 9.
2. Drücken Sie die Taste **Menü**.
3. Drücken Sie den **rechten** Softkey, um das Menü **Extras** zu öffnen.
4. Drücken Sie den Pfeil **Ab**, um die Option **Testseite drucken** hervorzuheben.
5. Drücken Sie die Taste **Auswahl**.

Der Drucker beginnt mit dem Druck einer Testseite.

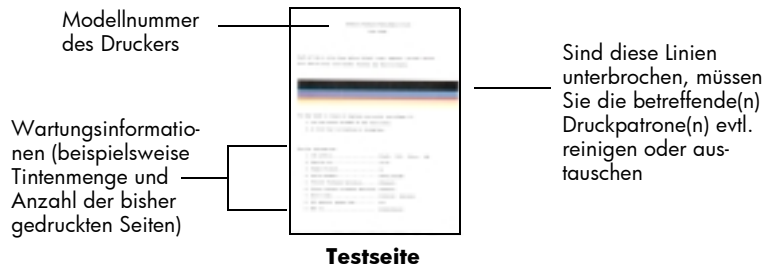

Kreatives Arbeiten mit Ihrem Drucker

4

Mit Ihrem HP PhotoSmart 1315 Drucker können Sie Fotoprojekte schnell und einfach mit oder ohne Computer realisieren. Ihre Familie und Freunde werden sich über die persönlichen und individuellen Fotoalben freuen. Sie können Ihr Lieblingsfoto ausschneiden oder dessen Farben bearbeiten. Sie können aus Ihren Farbfotos Schwarzweißfotos machen. Sie können Fotos per E-Mail an Familienmitglieder oder Freunde versenden. Die Möglichkeiten für einfach zu realisierende Projekte sind unbegrenzt. Lassen Sie Ihrer Fantasie freien Lauf!

Über das Bedienfeld des Druckers können Sie auf die Menüs "Basis", "Anpass" und "Extras" zugreifen, um Ihre Fotos zu verändern. Eine Liste der Menüoptionen finden Sie im Abschnitt "Erläuterungen zur LCD-Anzeige" auf Seite 19.



E-Mail versenden

Sie können Fotos sofort per E-Mail an Ihre Familie und an Freunde auf der ganzen Welt weitergeben.

Hinweis: Hierzu muss Ihr Drucker mit einem Computer verbunden sein, und Sie müssen über einen Internet-Zugang verfügen.

E-Mails von einem Windows PC versenden

Ihr Drucker unterstützt folgende E-Mail-Anwendungen für Windows PCs:

- America Online (AOL)
- Microsoft Outlook
- Microsoft Outlook Express 5.02
- Netscape Mail
- Eudora
- Hotmail

So versenden Sie über einen Windows PC Fotos per E-Mail:

1. Setzen Sie eine Speicherkarte in den Drucker ein.
2. Drücken Sie den Pfeil **Rechts** oder **Links**, bis das zu versendende Foto auf der LCD-Anzeige erscheint.
3. Drücken Sie im Bedienfeld des Druckers die Taste **E-Mail**.



Auf der LCD-Anzeige erscheint die Meldung "Senden..."

4. Wählen Sie im Dialogfeld **HP E-Mail-Portal** auf dem Bildschirm Ihres Computers die Auflösung aus, und klicken Sie auf die Option **E-Mail erstellen**.

Der Drucker sendet das Foto an Ihren Computer und hängt dieses an die E-Mail an, die Sie mit Ihrem Standard-E-Mail-Programm erstellt haben.

5. Geben Sie die E-Mail-Adresse des Empfängers, einen Betreff und eine Nachricht ein, und senden Sie die E-Mail ab.



E-Mails von einem Macintosh Computer versenden

Ihr Drucker unterstützt folgende E-Mail-Anwendungen für Macintosh Computer:

- Microsoft Outlook Express 5.02 (nur OS 8.6 und 9)
- Eudora Pro 5.1
- America Online 5.0 (AOL, nur OS 8.6 und 9)
- Microsoft Entourage 9.0 Office 2001 (nur OS 8.6 und 9)
- CTM PowerMail (nur OS 9 und X)
- Apple OS X Mail 1.0

Sie können Fotos auf verschiedene Weise per E-Mail versenden. Eine Möglichkeit besteht in der Nutzung des Drucker-Bedienfelds.

So versenden Sie über das Bedienfeld des Druckers Fotos per E-Mail:

1. Setzen Sie eine Speicherkarte in den Drucker ein.
2. Drücken Sie den Pfeil **Rechts** oder **Links**, bis das zu versendende Foto auf der LCD-Anzeige erscheint.
3. Drücken Sie im Bedienfeld des Druckers die Taste **E-Mail**.



Auf der LCD-Anzeige erscheint die Meldung "Senden...", und das Fenster "HP Photo Mailer" wird am Computerbildschirm angezeigt. Das ausgewählte Foto erscheint im linken Bereich dieses Fensters.



4. Die Drop-Down-Menüs und die Optionsschaltfläche in diesem Fenster ermöglichen Ihnen Folgendes:
 - Auswählen der **Verbindungsgeschwindigkeit** für Ihre Internet-Verbindung.
 - Auswählen der **maximalen Fotogröße**.
 - Wählen Sie die Option **Fotos als eigene Nachrichten senden** aus, wenn Sie Fotos separat versenden wollen.
5. Klicken Sie auf **Mail**.

Der Drucker sendet das Foto an Ihren Computer und hängt dieses an die E-Mail an, die Sie mit Ihrem Standard-E-Mail-Programm erstellt haben.
6. Geben Sie die E-Mail-Adresse des Empfängers, einen Betreff und eine Nachricht ein, und senden Sie die E-Mail ab.

Fotos mit Rahmen versehen

Ihr Drucker ermöglicht das einfache und schnelle Hinzufügen von Rahmen und Grüßen zu den Fotos auf der Speicherkarte über das Bedienfeld des Druckers. Sie haben die Auswahl zwischen sechs verschiedenen Rahmen, mit denen Sie Ihren Fotos eine besondere Note verleihen können.

So versehen Sie Ihre Fotos mit Rahmen:

1. Setzen Sie eine Speicherkarte in den Drucker ein.
2. Drücken Sie den Pfeil **Rechts** oder **Links**, bis das gewünschte Foto auf der LCD-Anzeige erscheint.
3. Drücken Sie die Taste **Menü**.
4. Drücken Sie den **mittleren** Softkey, um das Menü **Anpass** zu öffnen.
5. Drücken Sie den Pfeil **Ab**, um die Option **Rahmen hinzufügen** hervorzuheben.
6. Drücken Sie die Taste **Auswahl**.



7. Wählen Sie mit Hilfe der Pfeile **Auf**, **Ab**, **Links** oder **Rechts** den gewünschten Rahmen aus, und drücken Sie die Taste **Auswahl**:



Geburtstag zeigt Luftballons und einen Geburtstagsgruß



Hallo zeigt einen Gruß



Urlaub umrahmt das Foto mit Urlaubsgrüßen



Baby fügt einen Rand aus Teddybären und Buchstaben hinzu



Herz erzeugt einen Rahmen aus Herzen



Stern erzeugt einen Rahmen aus Sternen

8. Wird das Foto auf der LCD-Anzeige mit dem gewünschten Rahmen angezeigt, drücken Sie die Taste **Auswahl**.
9. Drücken Sie die Taste **Drucken**.

Fotoalbumseiten drucken

Sie können die Anordnung der Fotos auf der Druckseite manuell festlegen und anschließend den Druck starten. Die Anordnung der Fotos auf den Albumseiten hängt von der Fotoausrichtung, der gewählten Fotoreihenfolge und dem gewählten Seitenlayout ab.

Ihnen stehen drei Seitenlayouts zur Verfügung:

- **Klein** druckt bis zu sechs Fotos auf eine Albumseite
- **Mittel** druckt bis zu vier Fotos auf eine Albumseite
- **Groß** druckt bis zu zwei Fotos auf eine Albumseite

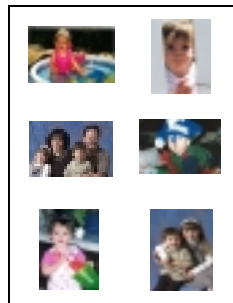

Klein

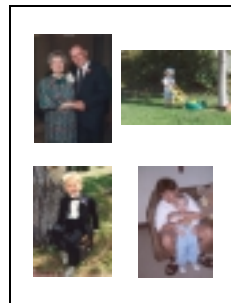

Mittel



Groß

Hinweis: Wenn Sie einen Windows PC verwenden, können Sie Albumseiten auch über die Druckersoftware ausdrucken. Weitere Informationen hierzu finden Sie im Online-Benutzerhandbuch auf der CD-ROM mit der Druckersoftware.

So drucken Sie eine Albumseite aus:

1. Setzen Sie eine Speicherkarte in den Drucker ein.
2. Drücken Sie die Taste **Menü**.
3. Drücken Sie den **mittleren** Softkey, um das Menü **Anpass** zu öffnen.
4. Drücken Sie den Pfeil **Ab**, um die Option **Alben erstellen** hervorzuheben.
5. Drücken Sie die Taste **Auswahl**.

6. Drücken Sie den entsprechenden Softkey, um eine der Layoutoptionen **Klein**, **Mittel** oder **Groß** auszuwählen.

Die ausgewählte Layoutoption wird auf der LCD-Anzeige neben der Miniaturansicht des Fotos angezeigt.

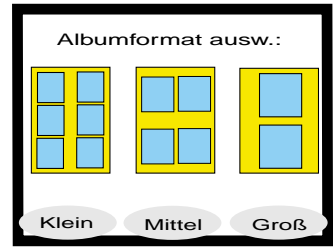

7. Drücken Sie den Pfeil **Rechts** oder **Links**, bis das erste Foto für die Albumseite auf der LCD-Anzeige erscheint.
8. Drücken Sie die Taste **Auswahl**, um das Foto für die Albumseite auszuwählen.



9. Wiederholen Sie die Schritte 7 und 8, bis alle Rahmen auf der Albumseite gefüllt sind bzw. bis Sie alle gewünschten Fotos platziert haben.
10. Drücken Sie den **mittleren** Softkey, um die Option **OK** auszuwählen und die Seiteneinstellungen zu prüfen.

Auf der LCD-Anzeige erscheint eine Vorschau der Albumseite.

11. Drücken Sie die Taste **Drucken**.

Hinweis: Zum Drucken der Seite oder zum Einrichten weiterer Albumseiten müssen Sie nicht unbedingt alle Rahmen auf einer Albumseite ausfüllen.

Fotos ausschneiden

Ihr Drucker kann ein Foto so ausschneiden, dass nur der von Ihnen gewünschte Bereich des Fotos gedruckt wird. Außerdem können Sie durch Ausschneiden das Fotoformat ändern. Ihr Drucker muss sich zum Ausschneiden eines Fotos im Zoom-Modus befinden.

So schneiden Sie ein Foto aus und drucken dieses:

1. Setzen Sie eine Speicherkarte in den Drucker ein.
2. Drücken Sie den Pfeil **Rechts** oder **Links**, bis das auszuschneidende Foto auf der LCD-Anzeige erscheint.
3. Wenn Sie das Fotoformat zum Drucken ändern wollen, drücken Sie den **mittleren** Softkey, um ein Fotoformat auszuwählen.
4. Drücken Sie mehrmals die Taste **Zoom**, bis das Foto in der gewünschten Vergrößerung angezeigt wird.

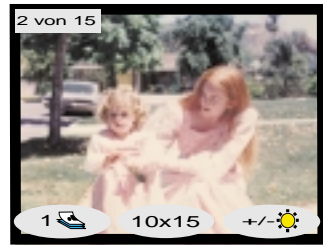

Hinweis: Wenn Sie die Taste **Zoom** fünfmal drücken, wird das Foto wieder unvergrößert angezeigt.



5. Verschieben Sie den zu druckenden Fotobereich mit Hilfe der Pfeile **Auf**, **Ab**, **Links** und **Rechts**.
6. Drücken Sie den **mittleren** Softkey, um das Foto auszuschneiden. Das gesamte Foto erscheint auf der LCD-Anzeige mit einem grünen Rechteck, das den Druckbereich markiert.
7. Drücken Sie die Taste **Auswahl**, um das Foto zum Drucken auszuwählen.
8. Drücken Sie die Taste **Drucken**.



Foto-Helligkeit anpassen

Sie können die relative Helligkeit Ihrer Fotos vor dem Drucken anpassen.

So passen Sie die Foto-Helligkeit an:

1. Setzen Sie eine Speicherkarte in den Drucker ein.
2. Drücken Sie den Pfeil **Rechts** oder **Links**, bis das anzupassende Foto auf der LCD-Anzeige erscheint.
3. Drücken Sie den **rechten** Softkey.

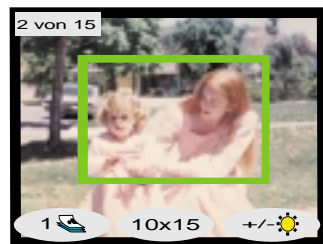
Die Helligkeit wird durch mehrere Ellipsen auf der rechten Bildseite dargestellt. Wenn Sie die Helligkeit nicht innerhalb von sieben Sekunden ändern, kehrt die LCD-Anzeige zum Standardmodus zurück.

4. Passen Sie die Helligkeit mit Hilfe der Tasten **Auf** und **Ab** an.

Hinweis: Wenn Sie die Markierung nach oben verschieben, wird das Foto heller. Wenn Sie die Markierung nach unten verschieben, wird das Foto dunkler.



5. Wird das Foto in der gewünschten Helligkeit angezeigt, drücken Sie die Taste **Auswahl**.
6. Drücken Sie die Taste **Drucken**.

Fotofarbeneffekt ändern

Beim Drucken über das Bedienfeld können Sie den Drucker so einstellen, dass Farbfotos in **Schwarzweiß**, **Sepia** oder **Antik** gedruckt werden. In Sepia gedruckte Fotos werden in Brauntönen gedruckt und ähneln Fotos, die Anfang des 20. Jahrhunderts erstellt wurden. In Antik gedruckte Fotos weisen die gleichen Brauntöne wie bei Sepia auf, erhalten jedoch einige blasse Farbtöne, so dass sie wie handkoloriert aussehen.

So drucken Sie ein Foto in Schwarzweiß, Sepia oder Antik:

1. Setzen Sie eine Speicherkarte in den Drucker ein.
2. Drücken Sie den Pfeil **Rechts** oder **Links**, bis das anzupassende Foto auf der LCD-Anzeige erscheint.
3. Drücken Sie die Taste **Menü**.
4. Drücken Sie den **mittleren** Softkey, um das Menü **Anpass** zu öffnen.
5. Drücken Sie den Pfeil **Ab**, um die Option **Farbeffekt ändern** hervorzuheben.
6. Drücken Sie die Taste **Auswahl**.
7. Drücken Sie den entsprechenden Softkey, um das Foto mit dem gewünschten Farbeffekt anzuzeigen.
8. Drücken Sie die Taste **Auswahl zweimal**, um das Häkchen in der rechten oberen Ecke der LCD-Anzeige zu aktivieren.
9. Drücken Sie die Taste **Drucken**.

Hinweis: Nach dem Drucken des Fotos wird die Farbeinstellung wieder auf den Standardwert **Farbe** zurückgesetzt. Wenn Sie weiterhin in **Schwarzweiß**, **Sepia** oder **Antik** drucken möchten, müssen Sie die Farbeinstellung vor jedem Druckjob ändern.

Fotofarbe verbessern

Dank der HP ACE Technologie (Automatic Color Enhancement) kann Ihr HP PhotoSmart 1315 Drucker automatisch die Farbe unterbelichteter Bilder verbessern.

Hinweis: Diese Einstellung gilt nur für Fotos, die auf der LCD-Anzeige erscheinen. Wiederholen Sie die nachfolgenden Schritte, um die Farbe weiterer Fotos zu verbessern.

So verbessern Sie die Farbe eines Fotos:

1. Setzen Sie eine Speicherkarte in den Drucker ein.
2. Drücken Sie den Pfeil **Rechts** oder **Links**, bis das anzupassende Foto auf der LCD-Anzeige erscheint.
3. Drücken Sie die Taste **Menü**.
4. Drücken Sie den **mittleren** Softkey, um das Menü **Anpass** zu öffnen.
5. Drücken Sie den Pfeil **Ab**, um die Option **Farbe besser- ACE** hervorzuheben.
6. Drücken Sie die Taste **Auswahl**.
7. Drücken Sie den entsprechenden Softkey, um die Option **Ja** oder **Nein** auszuwählen.
8. Drücken Sie die Taste **Drucken**.



Hinweis: Sie können Ihre Fotos auch über den Computer anpassen. Weitere Informationen hierzu finden Sie im Online-Benutzerhandbuch auf der CD-ROM mit der Druckersoftware.

Grußkarten und Kalender erstellen

Wenn Sie einen Windows PC verwenden, können Sie mit Hilfe der beiliegenden Software farbige Grußkarten und Kalender erstellen und drucken. Die in der Software enthaltenen Vorlagen ermöglichen das Erstellen vorgefertigter Grußkarten und Kalender sowie das Anpassen dieser Vorlagen für eigene Projekte.

Spezielle HP Papiere für Karten und Kalender erhalten Sie in den meisten Computer- und Schreibwarenfachgeschäften sowie im Internet unter **www.hpshopping.com** (nur USA).

Fehlerbehebung

5

Ihr HP PhotoSmart Drucker ist auf zuverlässigen und benutzerfreundlichen Betrieb ausgelegt. Die folgenden Seiten enthalten Tipps und Ratschläge zu häufig gestellten Fragen. Bitte stellen Sie Folgendes sicher, bevor Sie beginnen:

- Alle Kabelverbindungen zwischen Drucker und Computer sind gesichert.
- Sie verwenden das korrekte Kabel für Ihr Betriebssystem. Weitere Informationen hierzu finden Sie im Abschnitt "Kabel" auf Seite 4.

Auf den folgenden Seiten finden Sie schnell Antworten zu diesen Fragen:

- **Windows meldet eine "unterbrochene Verbindung".**
Siehe den Abschnitt "Wichtige Informationen zu Windows PCs" auf Seite 48.
- **Die Druckersoftware wird nicht installiert.**
Siehe den Abschnitt "Softwareprobleme" auf Seite 49.
- **Der Drucker ist über ein USB-Kabel angeschlossen, und es treten Probleme auf.**
Siehe den Abschnitt "Probleme mit der USB-Verbindung" auf Seite 51.
- **Der Drucker druckt sehr langsam.**
Siehe den Abschnitt "Druckerprobleme" auf Seite 54.
- **Fotos werden nicht korrekt ausgedruckt.**
Siehe den Abschnitt "Probleme mit der Druckqualität" auf Seite 60.
- **Auf der LCD-Anzeige des Druckers erscheint eine Fehlermeldung.**
Siehe den Abschnitt "Fehlermeldungen" auf Seite 61.

Wichtige Informationen zu Windows PCs

Wenn Sie Ihren HP PhotoSmart Drucker zusammen mit einem Windows PC verwenden, ist eine unterbrechungsfreie Verbindung zum Computer erforderlich. Der Computer verwendet diese Verbindung, um den Status der Speicherkarten im Drucker zu ermitteln und um den Füllstand der Druckpatronen und andere Informationen abzurufen.

Wird die Verbindung zwischen dem Windows PC und Ihrem HP PhotoSmart Drucker unterbrochen, erscheint am Computerbildschirm eine Warnung.



- Möglicherweise ist der Computer nicht korrekt mit dem Drucker oder mit der Stromquelle verbunden. Prüfen Sie das Drucker- und Netzkabel.
- Bei Verwendung von Hubs oder Docking-Stationen mit mehreren angeschlossenen Geräten kann die Verbindung bei Zugriff auf andere Geräte kurzzeitig unterbrochen werden. Warten Sie, bis nicht mehr auf andere Geräte zugegriffen wird, oder schließen Sie den Drucker korrekt an den Computer an.



In der Windows Taskleiste wird bei einer unterbrochenen Verbindung ein gelbes Warnsymbol angezeigt.

- Klicken Sie auf dieses Symbol, und wählen Sie die Option **Verbinden** aus, um die betreffende Verbindung wieder herzustellen.



Hinweis: Wenn Sie die Verbindung nicht wieder herstellen wollen, klicken Sie auf **Abbrechen**. Wenn Sie zum Herstellen der Verbindung bereit sind, klicken Sie in der Taskleiste auf das Symbol, und wählen Sie die Option **Verbinden** aus.

Es werden weitere Meldungen angezeigt, während der Computer versucht, eine Verbindung zum Drucker herzustellen. Anschließend erscheint unter Umständen eine der folgenden Meldungen:

- Ein HP PhotoSmart Drucker wurde gefunden – Drucken und Kartenzugriff möglich.
- Der HP PhotoSmart Drucker wurde nicht gefunden – Drucken ist eventuell möglich, Kartenzugriff jedoch nicht.

Softwareprobleme

Problem	Mögliche Ursache	Lösung
Der Computer kann die eingelegte CD-ROM mit der Drucker-Software nicht lesen.	Die CD-ROM wurde nicht korrekt eingelegt. ODER Das CD-ROM-Laufwerk ist möglicherweise beschädigt. ODER Die CD-ROM ist möglicherweise beschädigt.	<ol style="list-style-type: none"> 1. Legen Sie die CD-ROM erneut ein, und versuchen Sie es nochmal. 2. Legen Sie eine funktionierende CD-ROM ein. Funktioniert auch diese CD-ROM nicht, müssen Sie Ihr CD-ROM-Laufwerk möglicherweise warten. 3. Funktioniert eine andere CD-ROM, ist die CD-ROM mit der Druckersoftware möglicherweise beschädigt. Sie können die Druckersoftware von der HP Website herunterladen oder sich an das Softwarezentrum wenden. Weitere Informationen zur Fehlerbehebung finden Sie in der Broschüre zu Services und Support, die im Lieferumfang Ihres Druckers enthalten ist.

Softwareprobleme (Fortsetzung)

Problem	Mögliche Ursache	Lösung
<p>Die Software wurde nicht korrekt installiert. ODER Sie müssen die Druckersoftware aus einem bestimmten Grund deinstallieren.</p>	<p>Möglicherweise liegt ein Konflikt mit Ihrem Virenschutzprogramm vor. ODER Möglicherweise liegt ein Konflikt mit einem anderen Programm vor. ODER Möglicherweise liegt ein Konflikt mit einem an den Computer angeschlossenen Gerät vor.</p>	<p>Windows PC</p> <ol style="list-style-type: none"> 1. Deinstallieren Sie die Druckersoftware. Legen Sie die CD-ROM mit der Druckersoftware in den Computer ein, klicken Sie auf HP PhotoSmart Software entfernen, und befolgen Sie die angezeigten Anweisungen. 2. Fahren Sie Windows nach Ende der Deinstallation herunter, und schalten Sie den Computer AUS und wieder EIN. 3. Schließen Sie alle laufenden Virenschutzprogramme. 4. Installieren Sie die Druckersoftware erneut. Befolgen Sie dazu die Anweisungen auf dem Setup-Poster. <p>Macintosh</p> <ol style="list-style-type: none"> 1. Deinstallieren Sie die Druckersoftware. Legen Sie die CD-ROM mit der Druckersoftware in den Computer ein, wählen Sie im Installationsprogramm die Option Deinstallieren aus, und befolgen Sie die angezeigten Anweisungen. 2. Schließen Sie alle laufenden Virenschutzprogramme. 3. Beenden Sie alle Programme. 4. Installieren Sie die Druckersoftware erneut.

Probleme mit der USB-Verbindung

Problem	Mögliche Ursache	Lösung
Der Drucker ist mit Hilfe eines USB-Kabels über ein anderes USB-Gerät oder einen Hub angeschlossen. Beim Drucken wird die Meldung "Fehler beim Schreiben auf <Name des USB-Anschlusses>" angezeigt.	Möglicherweise erhält der Drucker vom USB-Gerät oder Hub falsche Daten. ODER Die bidirektionale Kommunikation zwischen Drucker und Computer wurde von einem anderen Gerät am Hub unterbrochen.	<ul style="list-style-type: none"> • Verbinden Sie den Drucker direkt mit dem USB-Anschluss des Computers. • Trennen Sie die Verbindung zu anderen USB-Geräten am Hub, und drucken Sie Ihr Dokument erneut.
	Das USB-Kabel ist zu lang.	Der Abschnitt "Spezifikationen" auf Seite 68 enthält Informationen zu den unterstützten USB-Kabellängen. Stellen Sie sicher, dass Ihr USB-Kabel nicht zu lang ist.
Der Drucker ist über ein USB-Kabel angeschlossen. Beim Drucken wird die Meldung "Fehler beim Schreiben auf Dot4" angezeigt (nur Windows PC).	Es liegt ein Problem mit der USB-Verbindung vor.	<ul style="list-style-type: none"> • Ziehen Sie das USB-Kabel vom Computer ab, und schließen Sie dieses erneut an. • Starten Sie den Computer neu.

Probleme mit der USB-Verbindung (Fortsetzung)

Problem	Mögliche Ursache	Lösung
Beim Verbinden von Drucker und Computer mit dem USB-Kabel wird die Meldung "Neue Hardware gefunden" nicht angezeigt (nur Windows PC).	Möglicherweise verwenden Sie nicht Windows 98, 2000, Me oder XP.	Stellen Sie sicher, dass auf Ihrem Computer das Betriebssystem Windows 98, 2000, Me oder XP installiert ist, und dass Drucker und Computer über ein USB-Kabel miteinander verbunden sind.
	Ihr USB-Kabel ist möglicherweise fehlerhaft oder falsch angeschlossen.	<ol style="list-style-type: none"> 1. Ziehen Sie das USB-Kabel vom Drucker ab, und schließen Sie dieses erneut an. 2. Stellen Sie sicher, dass das Kabel korrekt mit dem Drucker und dem Computer verbunden ist. 3. Besteht das Problem weiterhin, verwenden Sie ein anderes USB-Kabel.
	Das USB-Kabel ist zu lang.	Der Abschnitt "Spezifikationen" auf Seite 68 enthält Informationen zu den unterstützten USB-Kabellängen. Stellen Sie sicher, dass Ihr USB-Kabel nicht zu lang ist.
	Möglicherweise ist auf Ihrem System die USB-Unterstützung nicht aktiviert.	<ol style="list-style-type: none"> 1. Klicken Sie unter Windows 98, 2000, Me oder XP auf Start, Einstellungen, Systemsteuerung. 2. Doppelklicken Sie auf das Symbol System. 3. Klicken Sie auf das Register Geräte-Manager. 4. Klicken Sie auf das Symbol (+) neben der Option "Universal Serial Bus Controller". Wird ein USB-Host-Controller und ein USB-Root-Hub angezeigt, ist die USB-Unterstützung wahrscheinlich aktiv. Werden diese Geräte nicht angezeigt, lesen Sie in der Dokumentation Ihres Computers nach, oder bitten Sie den Hersteller des Computers um Informationen zur Aktivierung und Einrichtung von USB. <p>ODER</p> <ol style="list-style-type: none"> 1. Ziehen Sie das Netzkabel des Druckers ab. 2. Schließen Sie das Netzkabel wieder an den Drucker an. <p>Wenn Sie die USB-Unterstützung nicht aktivieren können, verbinden Sie den Drucker über ein Parallelkabel mit dem Computer.</p>

Probleme mit der USB-Verbindung (Fortsetzung)

Problem	Mögliche Ursache	Lösung
Nach dem Verbinden von Drucker und Computer mit einem USB-Kabel wird die Meldung "Neue Hardware gefunden" angezeigt. Der Drucker wird jedoch nicht installiert. Die Meldung "Neue Hardware gefunden" erscheint danach nicht wieder (nur Windows PC) .	Die Installation war unvollständig, wurde abgebrochen oder es trat ein Fehler auf.	<ol style="list-style-type: none"> 1. Ziehen Sie das USB-Kabel vom Computer ab, und schließen Sie dieses erneut an. 2. Entfernen Sie die Druckersoftware, und installieren Sie diese erneut. <ul style="list-style-type: none"> • Legen Sie die CD-ROM mit der Druckersoftware in den Computer ein. • Klicken Sie auf HP PhotoSmart Software entfernen. • Befolgen Sie die am Computerbildschirm angezeigten Anweisungen zum Deinstallieren der Software. • Schalten Sie den Computer nach Abschluss der Deinstallation AUS und wieder EIN. • Installieren Sie die Druckersoftware erneut.
Beim Verbinden von Drucker und Computer mit dem USB-Kabel wird die Meldung "Unbekanntes Gerät" angezeigt (nur Windows PC) .	Im Kabel wurde zwischen Drucker und Computer statische Elektrizität erzeugt. ODER Möglicherweise ist das USB-Kabel defekt. ODER Die Software konnte den neuen Drucker nicht erkennen. Die USB-Verbindung mit dem Drucker ist möglicherweise fehlerhaft.	<ol style="list-style-type: none"> 1. Ziehen Sie das USB-Kabel vom Drucker ab. 2. Ziehen Sie das Netzkabel vom Drucker ab. 3. Warten Sie rund 30 Sekunden. 4. Schließen Sie das Netzkabel wieder an den Drucker an. 5. Schließen Sie das USB-Kabel wieder an den Drucker an. 6. Wird im Dialogfeld "Neue Hardware gefunden" weiterhin die Meldung "Unbekanntes Gerät" angezeigt, suchen Sie im Internet nach einem Update, oder wenden Sie sich an den HP Kundendienst. Kontaktinformationen finden Sie in der Broschüre zu Services und Support, die im Lieferumfang Ihres Druckers enthalten ist.

Druckerprobleme

Problem	Mögliche Ursache	Lösung
Der Drucker druckt sehr langsam. <i>(Fortsetzung auf der nächsten Seite)</i>	Möglicherweise entspricht Ihr Computer nicht den Mindestanforderungen.	Prüfen Sie die Größe des Hauptspeichers (RAM) und die Prozessorgeschwindigkeit. Informationen zu den Systemanforderungen finden Sie im Abschnitt "Spezifikationen" auf Seite 68.
	Es werden zuviele Programme gleichzeitig ausgeführt.	Beenden Sie alle nicht benötigten Programme.
	Möglicherweise verwenden Sie eine veraltete Druckersoftware.	Prüfen Sie die Version des verwendeten Druckertreibers. Suchen Sie auf der HP Website nach aktuellen Updates. Die Adressen der HP Websites weltweit finden Sie in der Broschüre zu Services und Support.
	Möglicherweise drucken Sie ein komplexes Dokument mit Grafiken oder Fotos.	<ul style="list-style-type: none"> • Stellen Sie auf Ihrer Festplatte mehr Speicherplatz zur Verfügung. Bei weniger als 100 MB freiem Speicherplatz auf der Festplatte Ihres Computers kann sich die Verarbeitungszeit verlängern. • Warten Sie einen Augenblick. Große, komplexe Dokumente mit Grafiken oder Fotos werden langsamer ausgedruckt als Textdateien.

Druckerprobleme (Fortsetzung)

Problem	Mögliche Ursache	Lösung
Der Drucker druckt sehr langsam.	Möglicherweise drucken Sie mit der Auflösung 2400 x 1200 dpi . ODER Möglicherweise wollen Sie eine große, hochauflösende Fotodatei drucken.	<p>Windows PC</p> <ul style="list-style-type: none"> Wählen Sie in den Druckereigenschaften unter Fotodruck anstelle der Option 2400 x 1200 dpi die Option PhotoREt aus, und drucken Sie Ihr Dokument erneut. <p>Macintosh</p> <ol style="list-style-type: none"> Wählen Sie im Fenster Papiertyp/Qualität anstelle der Option Hochauflösendes Foto die Option Optimal aus. Versuchen Sie erneut, Ihr Dokument zu drucken.
	Der Drucker ist möglicherweise über einen USB-Hub angeschlossen und ein anderes USB-Gerät wird gerade verwendet.	<ul style="list-style-type: none"> Schließen Sie den Drucker mit einem USB-Druckerkabel direkt (und nicht über einen Hub) an den Computer an. Vermeiden Sie es, während des Drucks andere USB-Geräte an diesem Hub zu verwenden.
	Möglicherweise ist der Papiertyp auf Automatisch eingestellt.	<p>Ist der Papiertyp auf Automatisch eingestellt, scannt der Drucker das Papier, um den Papiertyp zu ermitteln. Dieser Vorgang kann einige Sekunden dauern. Wenn Sie diese Verzögerung vermeiden möchten, wählen Sie vor dem Drucken einen bestimmten Papiertyp aus.</p> <p>Windows PC</p> <ul style="list-style-type: none"> Wählen Sie im Register Einrichten der Druckereigenschaften den richtigen Papiertyp aus. <p>Macintosh</p> <ul style="list-style-type: none"> Wählen Sie im Fenster Papiertyp/Qualität der Druckereigenschaften den richtigen Papiertyp aus.

Druckerprobleme (Fortsetzung)

Problem	Mögliche Ursache	Lösung
Der Drucker wird nicht eingeschaltet.	Möglicherweise wurde der Drucker überlastet.	Ziehen Sie das Netzkabel für ca. 10 Sekunden vom Drucker ab. Schließen Sie das Netzkabel wieder an, und schalten Sie den Drucker durch Drücken der Netztaste wieder ein.
	Der Drucker ist an einer ausgeschalteten Mehrfachsteckdose angeschlossen.	Schalten Sie die Mehrfachsteckdose ein.
Die Netzkontrollleuchte blinkt (grün).	Möglicherweise verarbeitet der Drucker gerade Daten.	Warten Sie einen Augenblick. Der Drucker muss die Daten zunächst verarbeiten.
Die Netzkontrollleuchte blinkt (bernsteinfarben).	Es ist ein Benutzereingriff erforderlich.	Lesen Sie die Anweisungen auf der LCD-Anzeige des Druckers.
Die Netzkontrollleuchte blinkt (rot).	Ein schwerer Fehler ist aufgetreten.	<ol style="list-style-type: none"> 1. Ziehen Sie das Netzkabel vom Drucker ab, warten Sie eine Minute, und schließen Sie das Netzkabel wieder ein. 2. Wenn sich das Problem nicht lösen lässt, wenden Sie sich an die HP Kundenbetreuung. Kontaktinformationen finden Sie in der Broschüre zu Services und Support, die im Lieferumfang Ihres Druckers enthalten ist.
Das bedruckte Papier fällt zu Boden.	Möglicherweise ist die Verlängerung der Papierausgabe nicht vollständig ausgezogen.	Ziehen Sie die Verlängerung der Papierausgabe vorsichtig ganz heraus. Schieben Sie die Verlängerung der Papierausgabe nach Abschluss des Druckjobs wieder zurück.
Das Verbindungssymbol wird in der Windows Taskleiste angezeigt (nur Windows PC) . 	Es liegt ein Verbindungs- oder Kommunikationsproblem zwischen Drucker und Computer vor.	Klicken Sie auf das Verbindungssymbol und anschließend im Dialogfeld auf Verbinden . Besteht das Verbindungsproblem weiterhin, prüfen Sie, ob das USB-Kabel sicher mit dem Drucker und dem Computer verbunden ist.
Der Drucker kann die Datei auf der Speicherkarte nicht erkennen.	Die Speicherkarte enthält Dateien in nicht unterstützten Formaten.	Stellen Sie Ihre Kamera so ein, dass diese Fotos in einem vom Drucker unterstützten Format speichert. Der Abschnitt "Spezifikationen" auf Seite 68 enthält eine Liste der unterstützten Dateiformate. Informationen zum Ändern der Kameraeinstellungen finden Sie in der Dokumentation Ihrer Kamera.

Druckprobleme

Problem	Mögliche Ursache	Lösung
Der Drucker gibt keine Seite aus.	Es ist ein Benutzereingriff erforderlich.	Lesen Sie die Anweisungen auf der LCD-Anzeige des Druckers.
<i>(Fortsetzung auf der nächsten Seite)</i>	Möglicherweise wurde die Stromversorgung unterbrochen, oder die Verbindung zum Drucker ist fehlerhaft.	<ol style="list-style-type: none"> 1. Stellen Sie sicher, dass der Drucker eingeschaltet ist. 2. Stellen Sie sicher, dass der Drucker korrekt angeschlossen ist.
	Möglicherweise befindet sich kein Papier im Drucker.	Stellen Sie sicher, dass das Papier korrekt in den Papiereinzug eingelegt wurde. Informationen zum Einlegen von Papier finden Sie im Abschnitt "Papier einlegen" auf Seite 9.
	Möglicherweise ist die obere Abdeckung des Druckers offen.	Schließen Sie die obere Abdeckung des Druckers.
	Möglicherweise besteht ein Problem mit einer der Druckpatronen.	Drucken Sie eine Testseite, und tauschen Sie bei Bedarf die Druckpatronen aus.
	Möglicherweise verarbeitet der Drucker gerade Daten.	Siehe den Abschnitt "Der Drucker druckt sehr langsam." auf Seite 54.

Druckprobleme (Fortsetzung)

Problem	Mögliche Ursache	Lösung
Der Drucker gibt keine Seite aus.	Möglicherweise liegt ein Papierstau vor.	<ul style="list-style-type: none"> • Lesen Sie die Anweisungen auf der LCD-Anzeige des Druckers. • Nehmen Sie das Papier aus dem Papiereinzug und aus der Papierausgabe. • Haben Sie Etiketten gedruckt, prüfen Sie, ob sich ein Etikett im Drucker vom Trägermedium gelöst hat. • Drucken Sie das Dokument nach Beheben des Papierstaus erneut. • Konnten Sie den Papierstau nicht beheben, öffnen Sie die hintere Wartungsklappe. <ol style="list-style-type: none"> 1. Ziehen Sie alle Kabel vom Drucker ab, drehen Sie den Knopf an der Klappe gegen den Uhrzeigersinn, und öffnen Sie die Klappe. 2. Ziehen Sie das eingeklemmte Papier vorsichtig aus dem Drucker, und setzen Sie die Klappe wieder ein. 3. Schließen Sie alle Kabel wieder an, und schalten Sie den Drucker ein. 4. Drucken Sie das Dokument nach Beheben des Papierstaus erneut.
Der Drucker gibt keine Seite aus (nur Macintosh).	Der Systemanwendung PrintMonitor wurde nicht genügend Speicher zugewiesen.	Weisen Sie dieser Anwendung über das Informationsfenster mehr Speicher zu.

Druckprobleme (Fortsetzung)

Problem	Mögliche Ursache	Lösung
Der Drucker hat eine leere Seite ausgegeben.	Möglicherweise ist die betreffende Druckpatrone leer.	Drucken Sie eine Testseite, und tauschen Sie bei Bedarf die Druckpatronen aus.
	Möglicherweise haben Sie die Schutzfolie nicht von der/den Druckpatrone(n) entfernt.	Sie müssen diese Schutzfolie vor dem Einsetzen der Druckpatronen entfernen.
	Möglicherweise versuchen Sie, ein Fax zu drucken.	<ol style="list-style-type: none"> 1. Speichern Sie das Fax in einem Grafikformat (beispielsweise TIFF). 2. Fügen Sie diese Grafik in eine Textverarbeitung ein, und drucken Sie über dieses Programm.
	Möglicherweise haben Sie den vorherigen Druckjob abgebrochen.	Wenn Sie einen Druckjob vor Beginn der Druckausgabe abbrechen, hat der Drucker möglicherweise bereits ein Blatt Papier einge-zogen. Bei Beginn des nächsten Druckjobs gibt der Drucker zunächst diese Seite aus.
Das Dokument wurde nicht mit den ausge-wählten Standardeinstellungen gedruckt.	Möglicherweise unterscheiden sich die Stan-dardeinstellungen am Drucker von den Drucker-einstellungen des Pro-gramms. In diesem Fall werden die Druckereinstel-lungen des Programms verwendet.	Wählen Sie die entsprechenden Druckereinstellungen über das Programm aus.
Das Foto wurde nicht mit Datum und Uhr-zeit gedruckt.	Der Datums- und Uhr-zeitstempel wurde von der Kamera nicht erzeugt. ODER Sie haben über den Com-puter auf das Foto mit Datums- und Uhrzeitstem-pel zugegriffen.	Verwenden Sie ein Foto mit einem Datums- und Uhrzeitstempel Ihrer Kamera, und greifen Sie direkt über das Bedienfeld des Druckers (nicht über den Computer) darauf zu.
Für den Papiertyp wurde die Einstellung Automatisch ausge-wählt. Beim Vorberei-ten des Druckjobs wirft der Drucker das Papier jedoch aus.	Möglicherweise befindet sich der Drucker im direk-ten Sonnenlicht, so dass der automatische Papier-sensor nicht funktioniert.	Stellen Sie den Drucker nicht in direktes Sonnenlicht.

Probleme mit der Druckqualität

Problem	Mögliche Ursache	Lösung
Das Dokument wird schief oder nicht zentriert ausgedruckt.	Möglicherweise wurde das Papier nicht korrekt eingelegt.	<ol style="list-style-type: none"> 1. Stellen Sie sicher, dass das Papier korrekt im Papiereinzug ausgerichtet ist. 2. Stellen Sie sicher, dass die Papierführungen korrekt am Papier anliegen.
Die Druckqualität ist unzureichend.	Möglicherweise ist die betreffende Druckpatrone leer.	<ul style="list-style-type: none"> • Drucken Sie eine Testseite aus, um den Füllstand der Druckpatronen zu ermitteln und die Druckpatronen bei Bedarf auszutauschen.
	Möglicherweise verwenden Sie nicht den optimalen Papiertyp.	<ul style="list-style-type: none"> • Stellen Sie sicher, dass Sie das richtige Papier für Ihren Drucker verwenden. • Verwenden Sie anstelle von Normalpapier ein Papier, das speziell für den jeweiligen Druckjob (Fotos, Folien etc.) entwickelt wurde.
	Möglicherweise wird die falsche Papierseite bedruckt.	Stellen Sie sicher, dass das Papier mit der zu bedruckenden Seite nach unten eingelegt wurde.
	Möglicherweise müssen Sie die Druckpatronen reinigen.	Weitere Informationen zum Reinigen der Druckpatronen finden Sie im Online-Benutzerhandbuch.
Fotos werden nicht korrekt ausgedruckt.	Möglicherweise haben Sie das Fotopapier nicht korrekt eingelegt.	Legen Sie das Fotopapier mit der zu bedruckenden Seite nach unten ein.
	Möglicherweise haben Sie das Fotopapier nicht korrekt eingelegt.	<ol style="list-style-type: none"> 1. Schieben Sie das Fotopapier bis zum Anschlag in den Einzug. 2. Stellen Sie sicher, dass die Papierführungen korrekt am Fotopapier anliegen.
Die Druckqualität variiert, wenn der Papiertyp auf Automatisch und nicht auf den entsprechenden Papiertyp eingestellt ist.	Ist der Papiertyp auf Automatisch eingestellt, wird die Druckqualität automatisch auf Normal gesetzt. Wird ein bestimmter Papiertyp eingestellt, kann die Standard-Druckqualität variieren.	<p>Windows PC</p> <ul style="list-style-type: none"> • Stellen Sie im Register Einrichten der Druckereigenschaften den passenden Papiertyp ein, und wählen Sie anschließend die gewünschte Druckqualität aus. <p>Macintosh</p> <ul style="list-style-type: none"> • Stellen Sie im Fenster Papiertyp/Druckqualität der Druckereigenschaften den passenden Papiertyp ein, und wählen Sie anschließend die gewünschte Druckqualität aus.

Probleme mit der Druckqualität (Fortsetzung)

Problem	Mögliche Ursache	Lösung
Für den Papiertyp wurde die Einstellung Automatisch ausgewählt, aber der Drucker druckt nicht im optimalen Modus.	Möglicherweise ist das Papier markiert, verkratzt oder zerknittert. ODER Möglicherweise ist das Papier zu dunkel oder es enthält Metallfasern.	Ist das Papier beschädigt, kann der Papiersensor den Papiertyp und das Papierformat nicht richtig erkennen. Stellen Sie sicher, dass das Papier sauber und unbeschädigt ist. Windows PC <ul style="list-style-type: none"> Wählen Sie im Register Einrichten der Druckereigenschaften den richtigen Papiertyp aus. Macintosh <ul style="list-style-type: none"> Wählen Sie im Fenster Papiertyp/Qualität der Druckereigenschaften den richtigen Papiertyp aus.
	Sie verwenden möglicherweise Papier mit einem Briefkopf oder eine Grußkarte mit einem aufgedruckten Muster am oberen Seitenrand.	Ändern Sie die Papiererkennung von Automatisch in Manuell .

Fehlermeldungen

Papierfehler

LCD-Anzeige	Problem	Lösung
Papier ist zu klein. Wählen Sie ein größeres Papierformat aus. OK drücken.	Papier ist für gewählten Druckjob zu klein.	<ul style="list-style-type: none"> Legen Sie größeres Papier ein, und wählen Sie OK aus (rechter Softkey), um den Druckjob fortzusetzen. ODER <ul style="list-style-type: none"> Wählen Sie Abbrechen aus (linker Softkey).
Papierformatfehler. Rand wird u. U. abgeschnitten. OK drücken oder Druckauftrag ABBRECHEN.	Das Papierformat stimmt nicht mit dem angegebenen Format überein.	<ul style="list-style-type: none"> Wählen Sie OK aus (rechter Softkey), um den Druckjob fortzusetzen. Ist das Papier kleiner als das angegebene Format, wird der Ausdruck möglicherweise abgeschnitten. ODER <ul style="list-style-type: none"> Legen Sie Papier im korrekten Format ein, und wählen Sie OK aus (rechter Softkey), um den Druckjob fortzusetzen. ODER <ul style="list-style-type: none"> Wählen Sie Abbrechen aus (linker Softkey).

Fehler bei der automatischen Erkennung

LCD-Anzeige	Problem	Lösung
Medium nicht erkannt. OK drücken oder Druckauftrag ABBRECHEN.	Der automatische Scanner hat den Papiertyp nicht erkannt.	<ul style="list-style-type: none"> Versuchen Sie erneut, Ihr Dokument zu drucken. ODER <ul style="list-style-type: none"> Schalten Sie die automatische Erkennung aus, und wählen Sie Papiertyp und -format nach Aufforderung durch den Drucker manuell aus. Siehe den Abschnitt "Papiererkennung einstellen" auf Seite 21.
Mediengröße nicht unterstützt. Druckauftrag abgebrochen. OK drücken.	Im Papiereinzug befindet sich ein Medium in einem nicht unterstützten Format.	Wählen Sie OK aus (rechter Softkey), legen Sie ein Medium in einem unterstützten Format ein, und wiederholen Sie den Druckjob.
Papierformat stimmt nicht. Korrektes Papierformat einlegen. OK drücken oder Druckauftrag ABBRECHEN.	Das Papierformat wurde während der Verarbeitung geändert.	Legen Sie Papier im korrekten Format ein.

Druckpatronenfehler

LCD-Anzeige	Problem	Lösung
Druckpatronen fehlerhaft. Tauschen Sie beide Druckpatronen aus.	Beide Druckpatronen sind defekt.	Ersetzen Sie beide Druckpatronen durch die korrekten HP Druckpatronen.
Schwarzpatrone fast leer. Die Patrone muss in Kürze ausgetauscht werden.	Die schwarze Druckpatrone ist fast leer.	Ersetzen Sie die schwarze Druckpatrone durch eine HP Druckpatrone Nr. 45.
Farbpatrone fast leer. Die Patrone muss in Kürze ausgetauscht werden.	Die Farbdruckpatrone ist fast leer.	Ersetzen Sie die Farbdruckpatrone durch eine HP Druckpatrone Nr. 78.

Speicherkartenfehler

LCD-Anzeige	Problem	Lösung
Verwenden Sie nur eine Speicherkarte. Entfernen Sie eine Speicherkarte.	Im Drucker befinden sich mehrere Speicherkarten.	Ziehen Sie die nicht benötigte Speicherkarte heraus.
Speicherkarte falsch eingesetzt. Das Etikett auf der Vorderseite muss zu Ihnen zeigen.	Ihre CompactFlash, IBM Microdrive oder Memory Stick Speicherkarte wurde verkehrt herum eingesetzt.	Ziehen Sie die Speicherkarte heraus, und setzen Sie diese so ein, dass das Etikett auf der Vorderseite zu Ihnen zeigt.
Speicherkarte falsch eingesetzt. Die schwarze Seite muss zu Ihnen zeigen.	Ihre SmartMedia Speicherkarte wurde verkehrt herum eingesetzt.	Ziehen Sie die Speicherkarte heraus, und setzen Sie diese so ein, dass die schwarze Seite zu Ihnen zeigt.
Karte nicht ganz eingesetzt. Karte etwas mehr hineinschieben.	Ihre Speicherkarte wurde nicht vollständig eingesetzt.	Schieben Sie die Speicherkarte weiter in den Steckplatz.
Karte wurde entfernt. Druckauftrag abgebrochen. OK drücken.	Ihre Speicherkarte wurde während des Zugriffs durch den Drucker entfernt.	Setzen Sie die Karte erneut ein, und greifen Sie erneut auf diese zu.
Karte wurde entfernt. Druckauftrag abgebrochen. Siehe PC-Bildschirm. OK drücken.	Ihre Speicherkarte wurde während des Zugriffs durch den Computer entfernt.	Setzen Sie die Karte erneut ein, und greifen Sie erneut auf diese zu.
Datei-/Verzeichnisstruktur beschädigt.	Die Verzeichnisstruktur ist beschädigt, so dass kein Zugriff möglich ist.	<ul style="list-style-type: none"> • Kopieren Sie die Dateien mit Hilfe Ihrer Digitalkamera auf Ihren Computer. ODER • Verwenden Sie eine andere Speicherkarte. ODER • Formatieren Sie die Speicherkarte.

Speicherkartenfehler (Fortsetzung)

LCD-Anzeige	Problem	Lösung
Das Foto ist beschädigt.	Der Drucker hat erkannt, dass eine im Druckjob angegebene Datei fehlerhaft ist und daher nicht gedruckt werden kann.	<ul style="list-style-type: none"> Informationen zu den unterstützten Dateitypen finden Sie im Benutzerhandbuch des Druckers. Wählen Sie OK aus (rechter Softkey). Der Drucker druckt die betreffende Datei möglicherweise nicht oder nicht korrekt.
Einige Fotos sind beschädigt.	Der Drucker hat erkannt, dass mehrere der im Druckjob angegebenen Dateien fehlerhaft sind und daher nicht gedruckt werden können.	<p>ODER</p> <ul style="list-style-type: none"> Wählen Sie Abbrechen aus (linker Softkey), um den Druckjob abzubrechen. <p>ODER</p>
Fototyp nicht unterstützt.	Die für den Job angegebene Datei wird nicht unterstützt.	<ul style="list-style-type: none"> Wenn Sie von einer Speicherkarte drucken, übertragen Sie die betreffende Datei von der Speicherkarte auf den Computer, und drucken Sie die Datei mit Hilfe der auf dem Computer installierten Software. <p>ODER</p> <ul style="list-style-type: none"> Fehlt ein Foto, stellen Sie sicher, dass Sie dieses nicht von der Speicherkarte gelöscht haben.
Das Foto fehlt.	Ein Foto, das für den Druckjob angegeben wurde, fehlt auf der Speicherkarte.	Stellen Sie sicher, dass Sie nicht versehentlich Fotos von der Speicherkarte gelöscht haben. Drucken Sie eine neue Indexseite mit den Indexnummern der einzelnen Fotos.
Einige Fotos fehlen.	Mehrere Fotos, die für den Druckjob angegeben wurden, fehlen auf der Speicherkarte.	
Fotodruck nicht möglich.	Mehrere für den Druckjob angegebene Fotos sind fehlerhaft (beschädigt, nicht vorhanden oder liegen in einem nicht unterstützten Format vor). Bei mehr als 10 Fehlern wird der Druckjob abgebrochen.	Wählen Sie andere Fotos aus, und starten Sie den Druckjob erneut.

Speicherkartenfehler (Fortsetzung)

LCD-Anzeige	Problem	Lösung
Karte u. U. beschädigt	Der Drucker kann nicht auf die Speicherkarte zugreifen.	<ul style="list-style-type: none"> Entladen Sie die Fotos/Dateien direkt von Ihrer Digitalkamera auf den Computer, und drucken Sie vom Computer.
Karte u. U. beschädigt Druckauftrag abgebrochen. OK drücken.	Der Drucker kann nicht auf die Speicherkarte zugreifen, und der Druckjob muss abgebrochen werden.	ODER <ul style="list-style-type: none"> Verwenden Sie eine andere Speicherkarte.
Kartenzugriffsfehler Druckauftrag abgebrochen. OK drücken.	Der Drucker kann nicht auf die Dateien auf der Speicherkarte zugreifen, und der Druckjob muss abgebrochen werden.	ODER <ul style="list-style-type: none"> Formatieren Sie die Speicherkarte.
Einige Fotonummern sind nicht auf der Karte. Druckauftrag abgebrochen. OK drücken.	Der Drucker hat erkannt, dass sich einige der angegebenen Fotos nicht auf der Speicherkarte befinden.	Stellen Sie sicher, dass Sie nicht versehentlich Fotos von der Speicherkarte gelöscht haben. Drucken Sie eine neue Indexseite mit den Indexnummern der einzelnen Fotos.
Einige Fotonummern sind nicht auf der Karte. Überprüfen Sie die DPOF-Datei. OK drücken.		

E-Mail-Fehler

LCD-Anzeige	Problem	Lösung
E-Mail-Fehler. Senden nicht möglich.	Ihre Speicherkarte wurde während des Zugriffs durch den Computer entfernt. ODER Der Computer kann nicht auf die ausgewählte Datei zugreifen, da diese von der Speicherkarte gelöscht wurde. ODER Die Datei auf der Speicherkarte ist beschädigt.	<ol style="list-style-type: none"> Ziehen Sie die Speicherkarte aus dem Drucker, und setzen Sie diese erneut ein. Senden Sie das Foto erneut an den Computer.

E-Mail-Fehler (Fortsetzung)

LCD-Anzeige	Problem	Lösung
Computer antwortet nicht.	Der Drucker kann nicht mit dem Computer kommunizieren, da dieser nicht angeschlossen ist oder weil das verwendete E-Mail-Programm derzeit nicht genutzt werden kann.	Stellen Sie sicher, dass der Computer eingeschaltet und korrekt angeschlossen ist und dass das E-Mail-Programm ausgeführt wird.

Spezifikationen

6

Systemanforderungen

Windows PC

Komponente	Minimum
Betriebssystem	Windows 98, Me, 2000, XP
Prozessor	Pentium 233 MHz
RAM	64 MB
Freier Speicherplatz auf der Festplatte	250 MB
Grafikanzeige	800x600, 16 Bit oder mehr
CD-ROM-Laufwerk	4fach oder besser

Macintosh

Komponente	Minimum
Betriebssystem	MAC OS 8.6 oder höher
Prozessor	G3 oder G4 mit integrierter USB-Schnittstelle (PCI-USB-Schnittstelle wird nicht unterstützt)
RAM	64 MB
Freier Speicherplatz auf der Festplatte	200 MB
Grafikanzeige	800x600, 16 Bit oder mehr
CD-ROM-Laufwerk	4fach oder besser

Spezifikationen

Papiereinzüge	Ein Einzug für Papierformat "Letter", ein Fotoeinzug (10 x 15 cm)
Fassungsvermögen	100 Blatt Letter, 20 Blatt Fotopapier (10 x 15 mm), 15 Umschläge, 20 Banner, 30 Karten, 25 Folien, 20 Etikettenbögen
Ausgabekapazität	60 bis 70 Seiten
Beidseitiger Druck	Mit optionalem automatischen Modul für beidseitigen Druck (HP C6463A), unterstützt nur Normalpapier
Medientypen	Papier (normal, Inkjet, Foto und Banner), Umschläge, Folien, Etiketten, Karten (Index- und Grußkarten), Transferfolien zum Aufbügeln
Medienformate, Standard	Papier: Letter, Legal, Executive (3 x 3 Zoll bis 8,5 x 14 Zoll, 4 x 6 Zoll), Foto (76 x 76 mm bis 216 x 356 mm, 102 x 152 mm), europäisches A4-Format (210 x 297 mm) Umschläge: US Nr. 10 (4,124 x 9,5 Zoll, 105 x 241 mm), A2 Einladung (4,375 x 5,75 Zoll, 111 x 146 mm), europäisches DL-Format (220 x 110 mm), europäisches C6-Format (114 x 162 mm)
Medienformate, Maximum	Empfohlenes Maximalgewicht: 60-90 g/m ² Empfohlene Maximallänge: 356 mm Empfohlene Maximaldicke: 0,3 mm
Speicher	16 MB
Kompatible Speicherkarten	Speicherkarten bis zu 528 MB: CompactFlash Typ I und II, IBM Microdrive, SmartMedia, Memory Stick
Unterstützte Dateiformate für Speicherkarten	Direktes Drucken über den Drucker: JPEG (Basisdaten), TIFF unkomprimiert (RGB und Ycbr) sowie mit einer Digitalkamera erstellte DCF-Dateien Drucken und Speichern über den Computer: Alle Dateitypen
Konnektivität, Standard	Bidirektional, IEEE 1284-kompatibel, USB 1.1 für Windows 98, 2000, Me, XP und nur Mac OS 8.6 oder höher (nicht länger als 5 m)
Konnektivität, optional	Externe HP JetDirect Print-Server, 70x, 75x, 170x, 175x (Windows PC), wp100 (Macintosh), 175 x, 300x, 500x, wp110 (Windows PC und Macintosh)
Unterstützte Infrarotprotokolle	HP JetSend, OBEX, IrLPT
Druckqualität, Schwarz	600 dpi mit REt (Resolution Enhancement Technology)
Druckqualität, Farbe	HP PhotoREt III (bis zu 2400 x 1200 dpi)
Technologie, Farbe	HP PhotoREt III, HP ColorSmart III, HP SmartFocus, automatische Kontrastverbesserung

Drucktechnologie	Thermo-Inkjet-Druck mit "Drop On-Demand"
Druckpatronen	Eine Schwarz HP Nr. 45 (51645), eine Farbe HP Nr. 78 (C6578)
Farbdruck	Ja
Druckersprachen	HP PCL 3, erweitert
Maße	440 x 204 x 375 mm
Gewicht	6,5 kg
USB-Unterstützung	USB 1.1 (Windows 98, 2000, Me, XP und nur Mac OS 8.6 oder höher), nicht länger als 5 m

Index

A

- Albumseiten 40
- alle Drucken 31
- Anforderungen
 - Kabel 4
 - Macintosh 67
 - Speicherkarten 4
 - Windows PC 67
- Antik 44
- Anzeigen
 - Fotos 26
 - Online-Benutzerhandbuch 1
- Auswählen
 - Fotos mit Hilfe einer Indexseite 27
 - Fotos über das Bedienfeld 28
 - mit der Auswahl Taste 19
 - Seitenlayout 40
- Auswahl Taste 19, 35

B

- Bedienfeld
 - Drucken über 25
 - Fotos auswählen 28
 - Illustration 7
 - Speichern über 25
 - Tasten, siehe Deckblatt innen
- Beschriftungen, zu Fotos hinzufügen 38
- Blinkende Kontrollleuchten 56

C

- CompactFlash Speicherkarten 15

D

- DPOF-Dateien
 - definierte 28
 - Drucken 32
- Drucken
 - Anpassen der Foto-Helligkeit 43
 - Auswählen von Fotos 28
 - DPOF-Dateien 32
 - Farbe verbessern 45
 - Farbeffekte hinzufügen 44
 - Grußkarten 46
 - Indexseite 27
 - Infrarot 33
 - Kalender 46
 - Kreative Projekte 35
 - mehrere Kopien von Fotos 29
 - Testseite 33
 - über das Bedienfeld des Druckers 25
- Drucken eines Bereichs 30
- Drucker
 - Bedienelemente 7
 - Einrichten 1
 - erforderliche Kabel 4
 - LCD 7
 - Merkmale 2
 - Spezifikationen 68
 - Tasten 7
 - Teile 5
- Drucker anschließen
 - erforderliche Kabel 4
- Drucker einrichten 1
- Druckereinstellungen
 - Anpassen 21

Druckformat
Ändern 31
Druckpatronen
Installieren 12
Druckqualität, Fehlerbehebung 60
Drucktaste 7

E

Effekte
Farbe hinzufügen 44
Einrichten
benötigte Teile 3
Installieren von Druckpatronen 12
Papier einlegen 9
Einsetzen
Druckpatronen 12
Speicherkarten 16
Einstellungen
Anpassen 21
Einzug
siehe Papiereinzug
E-Mail
Fotos versenden 36
Taste 7
unterstützte Anwendungen 36

F

Farbe
Effekte hinzufügen 44
Fehlerbehebung 60
von Fotos verbessern 45
Fehlerbehebung
Anzeigen des Online-Benutzerhandbuchs 1
CD-Probleme 49
Druckerprobleme 54
Fotodruck 60
Probleme mit der Druckqualität 60
Softwareinstallation 50
USB-Probleme 51
Fehlermeldungen 48, 61
Fotoauswahl widerrufen 22
Fotoeinzug
Aktivieren 11
Deaktivieren 10, 11
Papier einlegen 11
Position 5

Schieber 5
Fotoformat
Standardwert einstellen 22
Fotos 28, 30, 31
Anzeigen 26
Ausschneiden 42
Auswahl widerrufen 22, 23
Auswählen 26
Beheben von Druckfehlern 60
Drucken von Albumseiten 40
Farbe verbessern 45
Farbeffekte 44
Helligkeit 43
mehrere Kopien drucken 29
Rahmen hinzufügen 38
Seitenlayout auswählen 40
Senden per E-Mail 36
Standardformat einstellen 22
über das Bedienfeld auswählen 28
Fotos ausschneiden 42
Fotos per E-Mail versenden 36

G

Grußkarten 46

H

Helligkeit von Fotos 43
HP Papier 4

I

IBM Microdrive Speicherkarten 15
Indexseite
Drucken 27
Infrarotdruck 33

K

Kabel
erforderliche für den Drucker 4
Kalender 46
Kartensteckplätze
Positionen 5
Kopien
drucken mehrerer 29
Standardwert einstellen 22
Kreatives Arbeiten 35

L

- Layout für Fotoseiten 40
- LCD-Anzeige
 - Erläuterungen 19
 - Fehlermeldungen 61
 - Fotos anzeigen 26
 - Positionieren 19

M

- Macintosh
 - Anzeigen des Online-Benutzerhandbuchs 1
 - erforderliche Anschlusskabel 4
 - Systemanforderungen 67
 - unterstützte E-Mail-Anwendungen 37
- mehrere drucken 28
- Memory Stick 15, 17
- Menü-Übersicht 20

N

- Netz
 - Kontrollleuchte 56
 - Taste 7
- Numerierung von Fotos 26

O

- Online-Benutzerhandbuch 1

P

- Papier
 - Beheben von Staus 58
 - einen Stapel einlegen 9
 - Einlegen 9
 - Einlegen in den Fotoeinzug 11
 - Format 21
 - in den Papiereinzug einlegen 9
 - Typ 21
 - verwendbare Typen 9
 - von HP 4
- Papier einlegen
 - Fotoeinzug 11
 - Papiereinzug 9
 - Übersicht 9
- Papierausgabe
 - Position 5

Papiereinzug

- Einlegen von Papier 9
- Einstellen der Führungen 10
- Position 5

Papierführungen

- Einstellen 10
- Positionen 5

PC

- siehe Windows PC

R

- Rahmen, zu Fotos hinzufügen 38
- REt 68

S

- Schwarzweiß
 - Fotos ändern in 44
- Seitenlayout, Auswählen 40
- Sepia 44
- SmartMedia Speicherkarten 15
- Softkeys 7
- Software
 - Beheben von Installationsproblemen 50
 - Deinstallieren 50
- Speicherkarten
 - CompactFlash 16
 - DPOF-Dateien drucken 28
 - Einsetzen 16
 - Erläuterung 15
 - IBM Microdrive 16
 - Memory Stick 17
 - SmartMedia 17
 - Typen 4, 15
 - Übersicht 15
 - zu druckende Fotos auswählen 28
- Speicherkarten-Steckplätze
 - Positionen 5
- Speichern
 - über das Bedienfeld 25
- Speichertaste 7
- Spezifikationen 68
- Systemanforderungen
 - Macintosh 67
 - Windows PC 67

T

Tasten, Bedienfeld 7
Testseite, Drucken 33

U

Übersichtsseite
 siehe Indexseite
Umschlageinzug 5
Unbekanntes Gerät 53
USB
 Fehler 51
 Kabel 4

V

Vorderes Bedienfeld
 siehe Bedienfeld

W

Widerrufen der Fotoauswahl 23
Windows PC
 Anzeigen des Online-Benutzerhandbuchs 1
 erforderliche Anschlusskabel 4
 Systemanforderungen 67
 unterstützte E-Mail-Anwendungen 36
 Warnungen 48

Z

Zubehör 3
 HP Papier 4
 Kabel 4
 Speicherkarten 4

© Copyright 2001 Hewlett-Packard Company

Alle Rechte vorbehalten. Kein Teil dieser Dokumentation darf ohne vorherige schriftliche Genehmigung von Hewlett-Packard kopiert, reproduziert oder in eine andere Sprache übersetzt werden.

Änderungen vorbehalten. Hewlett-Packard übernimmt keine Haftung für Fehler in dieser Dokumentation oder für Folgeschäden, die auf die Bereitstellung, Leistung oder Verwendung dieses Materials zurückzuführen sind.

HP, das HP Logo, JetSend und PhotoSmart sind Eigentum von Hewlett-Packard.

Microsoft und Windows sind eingetragene Warenzeichen der Microsoft Corporation.

CompactFlash, CF und das CF Logo sind eingetragene Warenzeichen der CompactFlash Association (CFA).

Mac, das Mac Logo und Macintosh sind eingetragene Warenzeichen von Apple Computer, Inc.

IBM ist ein eingetragenes Warenzeichen der International Business Machines Corporation.

Palm, Palm III, Palm V und Palm VII sind eingetragene Warenzeichen der 3Com Corporation oder ihrer Tochterunternehmen.

Alle übrigen Marken und Produkte sind Warenzeichen oder eingetragene Warenzeichen der jeweiligen Eigentümer.

Das Copyright für bestimmte Fotos in diesem Dokument ist im Besitz der ursprünglichen Eigentümer.



Gedruckt auf umwelt-
freundlichem Papier
Printed in U.S., 8/01



ENERGY STAR® ist in den USA ein eingetragenes Warenzeichen. Als ENERGY STAR® Partner hat Hewlett-Packard dieses Produkt gemäß den ENERGY STAR® Richtlinien zertifiziert.

www.hp.com/photosmart

©2001 Hewlett-Packard Company

C8634-90157



i n v e n t

