

Q1 604 901 89

hp photosmart 7150 setup guide instalační příručka inštaláčn  pr ručka



Windows PC:

Be sure to insert the HP Photosmart CD before you connect the printer to your computer with the USB cable.

Pred pripojenim tisk rny k po ta i pomoci kabelu USB vlo te disk CD-ROM HP Photosmart.

Pred pripojenim tla iarne k po ta u pomocou k bla USB nezabudnite do jednotky CD-ROM vlo it disk CD HP Photosmart.



1

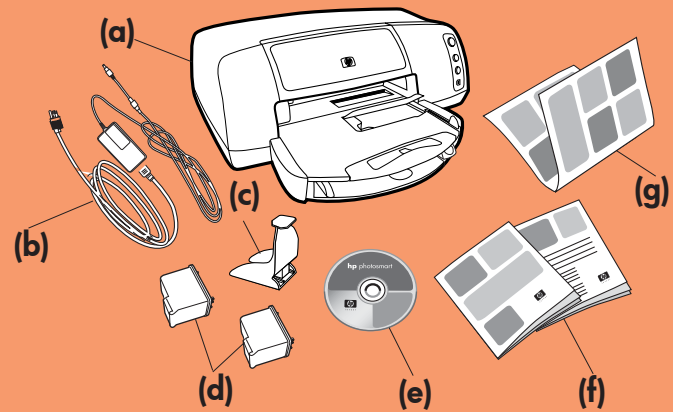

unpack your hp printer

- Printer
- Power module and cord
- Print cartridge protector
- Print cartridges (HP #57 and HP #58)
- Software and Printer Help on CD
- Documentation
- Setup Guide

vybalen  tisk rny hp

- Tisk rna
- Nap jec  modul a kabel
- Ochrann  kryt tiskov  kazety
- Tiskov  kazety (HP #57 a HP #58)
- Software a n pov da k tisk rn  na disku CD-ROM
- Dokumentace
- Instala n  pr ručka

vybalenie tla iarne hp

- Tla iareň
- Nap jaci modul a k bel
- Chr n i   kazety pre tla 
- Kazety pre tla  (HP  . 57 a HP  . 58)
- Disk CD so softv rom a s bormi pomoc  pre tla iareň
- Dokument cia
- In tal a n  pr ručka

2

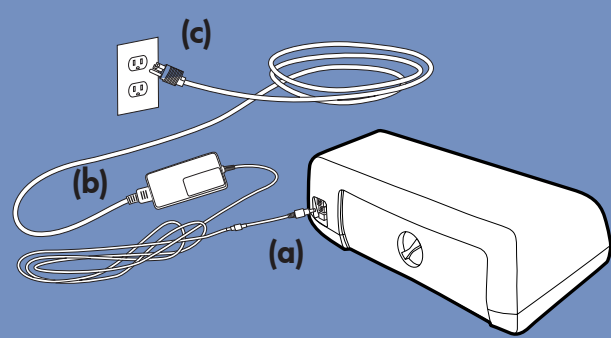

plug in the power cord

- Plug the power module into the back of the printer (a).
- Plug the power cord into the power module (b).
- Plug the power module into a working electrical outlet (c).

zapojen  nap jacieho kabelu

- Pripojte nap jec  modul k zadn i  sti tisk rny (a).
- Pripojte nap jec  kabel k nap jec mu modulu (b).
- Zapojte nap jec  modul do funk n  elektrickej z suvky (c).

zapojenie nap jacieho k bla

- Zapojte nap jaci modul do zadn ho panela tla iarne (a).
- Zapojte nap jaci kabel do nap jacieho modulu (b).
- Zapojte nap jaci modul do funk nej elektrickej z suvky (c).

3

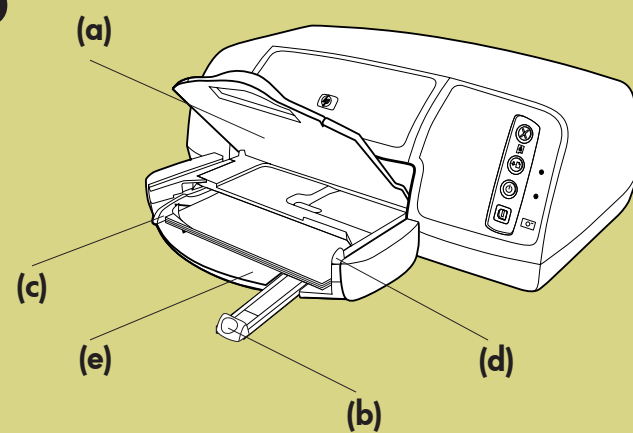

load plain paper in the IN tray

- Lift the OUT tray (a).
- Pull out the paper length guide (b) on the IN tray.
- Slide the paper width guide (c) as far to the left as it will go.
- Move the photo tray slider (d) toward you until it stops. This disengages the photo tray.
- Place a stack of plain paper into the IN tray (e).
- Adjust the paper width guide and paper length guide to fit close to the edges of the paper without bending the paper.
- Lower the OUT tray.

vlo en  oby ejn ho pap ru do VSTUPN HO z sobn ku

- Zvedn te V STUPN  z sobn k (a).
- Vyt hn te zar zku d lky pap ru (b) na VSTUPN M z sobn ku.
- Posuňte zar zku  irky pap ru (c) co nejv ce doleva.
- Posuňte jezdec z sobn ku fotografi  (d) k sob  a  na doraz. T m z sobn k fotografi  uvoln te.
- Vlo te stoh oby ejn ho pap ru do VSTUPN HO z sobn ku (e).
- Nastavte zar zky d lky a  irky pap ru t sn  k okraj m pap ru, ani  byste pap r ohnuli.
- Sklopte V STUPN  z sobn k.

vlo enie papiera do VSTUPN HO z sobn ka

- Zdvihn te V STUPN  z sobn k (a).
- Vytiahnite dr zku pre nastavenie d lky papiera (b) vo VSTUPNOM z sobn ku.
- Posuňte dr zku pre nastavenie  irky papiera (c)  plne doľava.
- Vysunut m pos va a z sobn ka fotografi  (d) k sebe, a  kym sa nezastav , uvoľnite z sobn k fotografi .
- Vlo te stoh papiera do VSTUPN HO z sobn ka (e).
- Prisuňte dr zky pre nastavenie  irky a d lky papiera k okrajom papiera tak, aby papier nebol ohnut .
- Sklopte V STUPN  z sobn k.

4

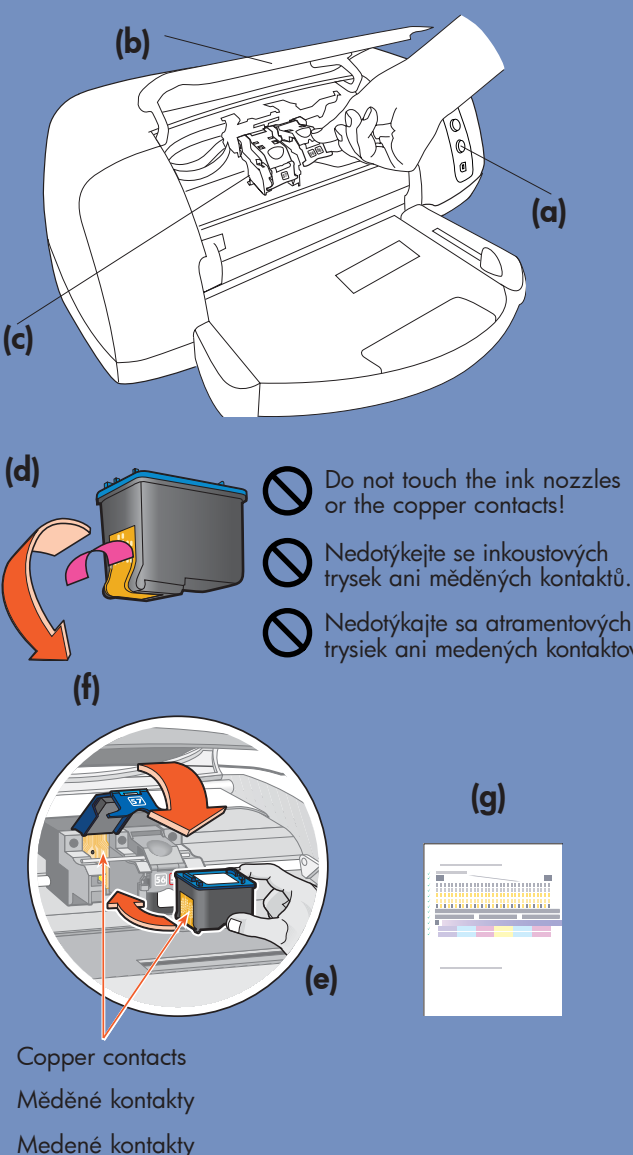

install the print cartridges

- Press the **Power** button (a) to turn the printer on.
- Open the top cover (b). The print cartridge cradle moves to the center of the printer.
- Pop open both of the print cartridge cradle latches (c) by pulling the bottom of the latch out.
- Remove the plastic tape from each print cartridge (d).
- Insert the **HP #57 tri-color** print cartridge in the left stall (e).
Insert the **HP #58 photo** print cartridge in the right stall.
- Close both print cartridge cradle latches by pulling the bottom of the latch out, pressing down, then releasing the latch (f).
- Close the top cover. A calibration page (g) prints automatically. This verifies that the print cartridges are installed correctly.

instalace tiskov  kazety

- Stisknut m tla i  tka **Power** (Nap jen ) (a) zapn te tisk rn .
- Otev rete horn  kryt (b). Kol bka tiskov  kazety se p esune do st edu tisk rny.
- Zata en m za spodn   as  apadky na kol bce tiskov  kazety (c) sm rem ven z tisk rny uvoln te ob   apadky.
- Sejm te plastovou p sku z obou tiskov ch kazet (d).
- Vlo te **trojbarevnou tiskovou kazetu HP #57** do lev  pozice (e).
Vlo te **tiskovou kazetu HP #58 pro tisk fotografi ** do prav  pozice.
- Zat hn te za spodn   as  apadky sm rem ven z tisk rny, zatla te ji dol  a potom uvoln te (f).
- Zav rete horn  kryt. Automaticky se vytiskne kalibra n  str nka (g). Pomoc  n  m  ete ov řit spr vnou instalaci tiskov ch kazet.

in tal cia kaziet pre tla 

- Stla en m tla i  tka **Power** (Nap janie) (a) zapnite tla iareň.
- Otvorte vrchn  kryt (b). Voz k kaziet pre tla  sa premiestni do st edu tla iarne.
- Uvoľnite obe  apadky voz ka kaziet pre tla  (c) vytiahnut m spodnej  asti  apadky von.
- Z kaziet pre tla  odstr n te plastick  p sku (d).
- Vlo te kazetu **HP  . 57 pre farebn  tla ** do ľavej komory (e).
Kazetu **HP  . 58 pre tla  fotografi ** vlo te do pravej komory.
- Zatvorte obe  apadky voz ka kaziet pre tla  vytiahnut m ich spodn ch  ast  von, stla en m a nasledn m uvoľnen m  apadiek (f).
- Zatvorte vrchn  kryt. Automaticky sa vytla i kalibra n  str nka (g). T a umo ňuje overiť,  i s  kazety pre tla  nain talov n  spr vne.

install a black print cartridge

Be sure to purchase an HP #56 black print cartridge separately.

- To print text documents faster and better, replace the photo print cartridge in the right stall with an HP #56 black print cartridge.
- To go back to printing beautiful photos, remove the black print cartridge and reinstall the HP #58 photo print cartridge in the right stall.

Store the unused print cartridge in the protector that came with your printer.

instalace kazety pro  ernob l  tisk

Tiskovou kazetu HP #56 pro  ernob l  tisk zakupte zvl st .

- Pokud vym n te kazetu pro tisk fotografi  v prav  pozici za kazetu HP #56 pro  ernob l  tisk, budou textov  dokumenty vytisknuty rychleji a kvalitn ji.
- Budete-li cht t znovu tisknout kr sn  fotografie, vym n te kazetu pro  ernob l  tisk a znovu do prav  pozice nain talujte kazetu pro tisk fotografi  HP #58.

Nepou ivanou tiskovou kazetu ulo te do ochrann ho krytu dodan ho s tisk rnou.

in tal cia kazety pre  iernobiely tla 

Kazetu HP  . 56 pre  iernobiely tla  je nutn  zak piť samostatne.

- Ak chcete tla iť textov  dokumenty r chlejšie a  innejšie, vym n te kazetu pre tla  fotografi  v pravej komore za kazetu HP  . 56 pre  iernobiely tla .
- Ak sa chcete vr tiť k tla i fotografi , odstr n te z pravej komory kazetu pre  iernobiely tla  a znovu do nej vlo te kazetu HP  . 58 pre tla  fotografi .

Nepou ivan  kazetu pre tla  vlo te do chr n a a dodan ho s tla iarňou.

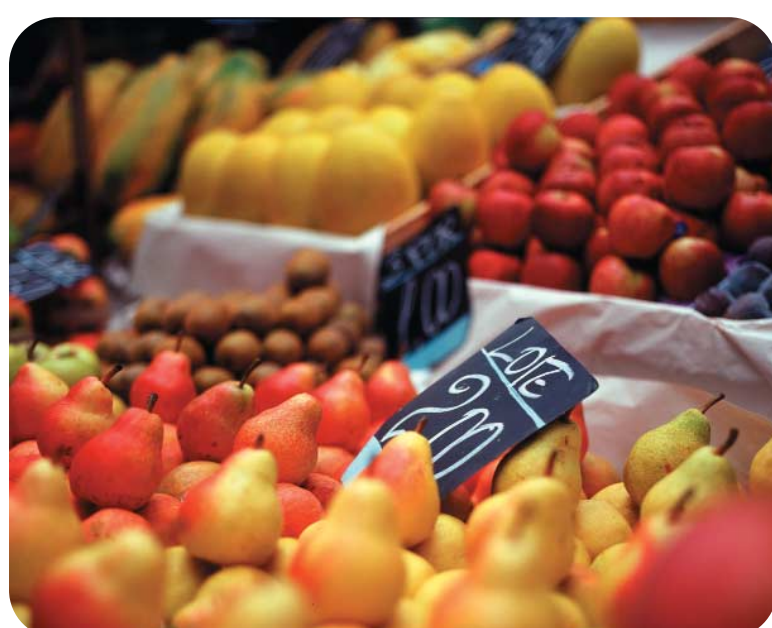

5



getting assistance

- HP Photosmart 7150 Basics Guide
- HP Photosmart Printer Help
- See the *HP Photosmart Software Setup & Product Support* booklet for a list of Web sites and phone numbers
- www.hp.com/cposupport/loc/regional.html

Printed in Germany 08/02 v3 • Printed on recycled paper
© 2002 Hewlett-Packard Company
Windows is a registered trademark of Microsoft Corporation.
Macintosh is a registered trademark of Apple Computer, Inc.

odborná pomoc

- *HP Photosmart 7150 Basics Guide* (Základní příručka k tiskárně HP Photosmart 7150)
- Návod na tiskárnu HP Photosmart
- Seznam webových serverů a telefonních čísel najdete v brožúře *HP Photosmart Software Setup & Product Support*.
- www.hp.com/cposupport/loc/regional.html

Vytlačeno v Německu v srpnu 2002 v3 • Vytlačeno na recyklovaném papíru
© 2002 Hewlett-Packard Company
Windows je registrovaná ochranná známka společnosti Microsoft Corporation.
Macintosh je registrovaná ochranná známka společnosti Apple Computer, Inc.

install the hp photosmart printer software

Important: You must insert the HP Photosmart CD to install the printer software.

Note: For more detailed instructions or troubleshooting information, see the *HP Photosmart Software Setup & Product Support* booklet.

Windows PC

1. Be sure you have completed steps 1 through 4. If your computer is off, turn it on.
Important: Do not connect the printer to your computer until prompted. Disable virus-checking software before you install the printer software.
2. Insert the HP Photosmart CD into your computer's CD-ROM drive. The following dialog box appears.



3. Click **Install hp photosmart printers software**. Follow the onscreen instructions to install the printer software.
Note: If the dialog box does not appear, use Windows Explorer or My Computer to locate your CD-ROM drive, then double-click **setup.exe**. The HP Photosmart printer dialog box appears. Click **Install hp photosmart printers software**.
Important: Do not connect the printer to your computer until prompted.
4. Continue with step 6 to connect the printer to your computer.

Macintosh

1. Be sure you have completed steps 1 through 4. If your computer is off, turn it on.
Important: Disable virus-checking software before you install the printer software.
2. Continue with step 6 to connect the printer to your computer.

instalace softwaru tiskárny hp photosmart

Důležité: Chcete-li nainstalovat software tiskárny, je třeba vložit disk CD-ROM HP Photosmart.

Poznámka: Podrobnější pokyny nebo informace o řešení problémů získáte v brožúře *HP Photosmart Software Setup & Product Support* (Instalace softwaru a podpora produktu HP Photosmart).

počítač se systémem Windows

1. Ujistěte se, zda jste dokončili kroky 1 až 4. Pokud je počítač vypnut, zapněte jej.
Důležité: **Nepřipojujte tiskárnu k počítači, dokud k tomu nebudete vyzváni.** Před instalací softwaru tiskárny vypněte antivirový software.
2. Vložte disk CD-ROM tiskárny HP Photosmart do jednotky CD-ROM počítače. Zobrazí se následující dialogové okno.



3. Klepněte na možnost **Install hp photosmart printers software** (Instalovat software tiskáren hp photosmart). Podle pokynů na obrazovce nainstalujte software tiskárny.
Poznámka: Pokud se toto dialogové okno nezobrazí, vyhledejte jednotku CD-ROM pomocí Průzkumníka Windows nebo v okně Tento počítač a potom poklepejte na soubor **setup.exe**. Zobrazí se dialogové okno tiskárny HP Photosmart. Klepněte na možnost **Install hp photosmart printers software** (Instalovat software tiskáren hp photosmart).
Důležité: **Nepřipojujte tiskárnu k počítači, dokud k tomu nebudete vyzváni.**
4. Pokračujte krokem 6 a připojte tiskárnu k počítači.

platforma Macintosh

1. Ujistěte se, zda jste dokončili kroky 1 až 4. Pokud je počítač vypnut, zapněte jej.
Důležité: Před instalací softwaru tiskárny vypněte antivirový software.
2. Pokračujte krokem 6 a připojte tiskárnu k počítači.

instalácia softvéru tlačiarne hp photosmart

Dôležité: Pred inštaláciou softvéru tlačiarne je nutné do jednotky CD-ROM vložiť disk CD HP Photosmart.

Poznámka: Podrobnejšie pokyny a informácie o riešení problémov nájdete v brožúre *HP Photosmart Software Setup & Product Support* (HP Photosmart - Inštalácia softvéru a technická podpora).

osobný počítač so systémom Windows

1. Vykonaňte kroky 1 až 4. Ak je počítač vypnutý, zapnite ho.
Dôležité: **Tlačiareň pripojte k počítaču až po zobrazení výzvy.** Pred inštaláciou softvéru tlačiarne vypnite antivirový softvér.
2. Vložte disk HP Photosmart CD do jednotky CD-ROM počítača. Zobrazí sa nasledovné dialogové okno.

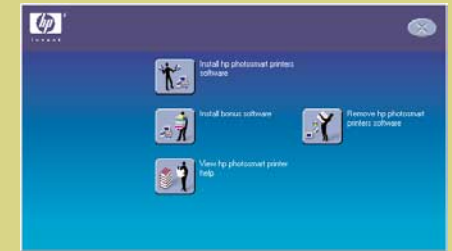

3. Kliknite na položku **Install hp photosmart printers software** (Nainštalovať softvér tlačiarne hp photosmart). Pri inštalácii softvéru tlačiarne postupujte podľa pokynov na obrazovke.
Poznámka: Ak sa dialogové okno nezobrazí, otvorte okno programu Windows Explorer (Prieskumník) alebo okno My Computer (Tento počítač), vyhľadajte jednotku CD-ROM a dvakrát kliknite na súbor **setup.exe**. Zobrazí sa dialogové okno tlačiarne HP Photosmart. Kliknite na položku **Install hp photosmart printers software** (Nainštalovať softvér tlačiarne hp photosmart).
Dôležité: **Tlačiareň pripojte k počítaču až po zobrazení výzvy.**
4. Pripojte tlačiareň k počítaču podľa pokynov v kroku 6.

Macintosh

1. Vykonaňte kroky 1 až 4. Ak je počítač vypnutý, zapnite ho.
Dôležité: Pred inštaláciou softvéru tlačiarne vypnite antivirový softvér.
2. Pripojte tlačiareň k počítaču podľa pokynov v kroku 6.

6

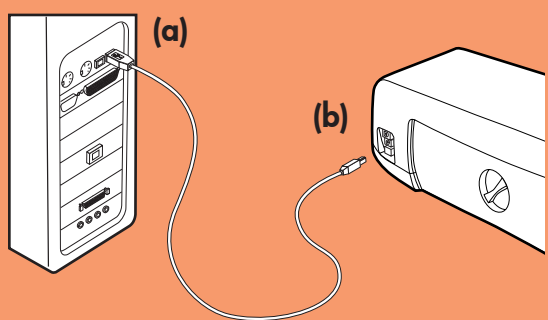

Windows PC

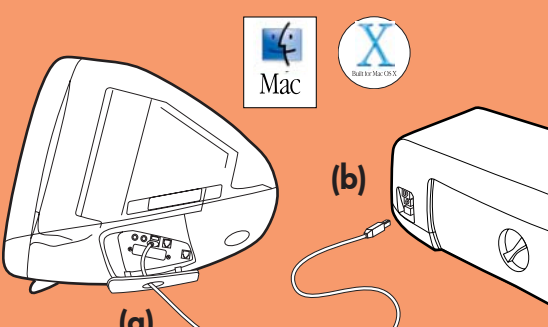

Macintosh

connect the printer to your computer

1. Purchase a USB-compliant interface cable separately. The cable must be less than 3 meters long.
2. Plug one end of the USB cable into your computer's USB port (a).
3. Plug the other end of the USB cable into the USB port on the **back** of your printer (b).

Note: Do not plug the USB cable into the camera port on the front of your printer. That port is for your HP direct-printing digital camera.

Important: Be sure the printer is connected directly to your computer. Installing the printer software when the printer is connected to the computer through a USB hub can cause errors and prevent a successful installation.

4. Continue with step 7 to finish the software installation.

připojení tiskárny k počítači

1. Zakupte kabel kompatibilní s rozhraním USB zvlášť. Kabel musí být kratší než 3 metry.
2. Připojte jeden konec kabelu USB do portu USB v počítači (a).
3. Druhý konec kabelu USB připojte do portu USB na **zadní straně** tiskárny (b).

Poznámka: **Nepřipojujte** kabel USB do portu pro fotoaparát na přední straně tiskárny. Tento port je určen pro přímý tisk z digitálního fotoaparátu společnosti HP.

Důležité: Ujistěte se, že je tiskárna připojena přímo k počítači. Pokud by byla tiskárna při instalaci softwaru připojena přes rozbočovač USB, mohlo by dojít k chybám a instalace by tak nebyla úspěšná.

4. Pokračujte krokem 7 a dokončete instalaci softwaru.

připojenie tlačiarne k počítaču

1. Samostatne si zakúpte kábel kompatibilný s rozhraním USB. Dĺžka kábla nesmie presiahnuť 3 m.
2. Zapojte koniec kábla USB do portu USB počítača (a).
3. Druhý koniec kábla USB zapojte do portu USB na **zadnom paneli** tlačiarne (b).

Poznámka: Kábel USB **nezapájajte** do portu pre kameru na prednom paneli tlačiarne. Tento port je určený pre digitálnu kameru HP umožňujúcu priamu tlač.

Dôležité: Skontrolujte, či je tlačiareň k počítaču pripojená priamo. Pripojenie tlačiarne k počítaču prostredníctvom rozbočovača USB môže pri inštalovaní softvéru tlačiarne spôsobiť chyby a zabrániť úspešnej inštalácii.

4. Nainštalujte softvér tlačiarne podľa postupu uvedeného v kroku 7.

7



finish installing the hp photosmart printer software

Windows PC

1. After connecting the printer to your computer, continue following the onscreen instructions to finish installing the HP Photosmart Printer Software and the HP Photo & Imaging Software.
2. At the end of the installation, the computer restarts. A welcome window appears. Click where it says **Click here to print a test page**.



Macintosh

1. After connecting the printer to your computer, insert the HP Photosmart CD into your computer's CD-ROM drive. Double-click the **HP Photosmart CD** icon.
2. Double-click the **HP Photosmart install** icon. Follow the onscreen instructions to install the printer software.

dokončení instalace softwaru tiskárny hp photosmart

počítač se systémem Windows

1. Po připojení tiskárny k počítači nadále postupujte podle pokynů na obrazovce a dokončete instalaci softwaru tiskárny HP Photosmart a softwaru HP Photo & Imaging.
2. Po ukončení instalace je počítač restartován. Zobrazí se uvítací okno. Klepněte na možnost **Click here to print a test page** (Klepnutím sem vytisknete zkušební stránku).



platforma Macintosh

1. Po připojení tiskárny k počítači vložte do jednotky CD-ROM počítače disk CD-ROM HP Photosmart. Poklepejte na ikonu **HP Photosmart CD** (Disk CD-ROM tiskárny HP Photosmart).
2. Poklepejte na ikonu **HP Photosmart install** (Instalace tiskárny HP Photosmart). Podle pokynů na obrazovce nainstalujte software tiskárny.

dokončenie inštalácie softvéru tlačiarne hp photosmart

Osobný počítač so systémom Windows

1. Po pripojení tlačiarne k počítaču pokračujte ďalej podľa pokynov na obrazovke a dokončíte inštaláciu softvéru tlačiarne HP Photosmart a softvéru HP Photo & Imaging Software.
2. Na konci inštalácie sa počítač reštartuje. Zobrazí sa uvítacia obrazovka. Kliknite na položku **Click here to print a test page** (Ak chcete vytlačiť skúšobnú stranu, kliknite sem).

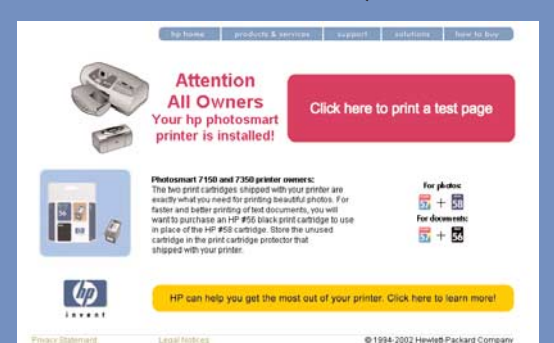

Macintosh

1. Po pripojení tlačiarne k počítaču vložte do jednotky CD-ROM disk CD HP Photosmart. Dvakrát kliknite na ikonu **HP Photosmart install** (Inštalácia tlačiarne HP Photosmart). Pri inštalácii softvéru tlačiarne postupujte podľa pokynov na obrazovke.

získanie pomoci

- *Příručka HP Photosmart 7150 Basics Guide* (HP Photosmart 7150 - Základná příručka)
- Pomocník pre tlačiareň HP Photosmart
- Brožúra *HP Photosmart Software Setup & Product Support* (HP Photosmart - Inštalácia softvéru a technická podpora), ktorá obsahuje zoznam lokalít siete web a telefónnych čísel
- www.hp.com/cposupport/loc/regional.html

Vytlačené v Německu 08/02 v3 • Vytlačené na recyklovaném papíru
© 2002 Hewlett-Packard Company
Windows je obchodná známka spoločnosti Microsoft
Macintosh je ochranná známka spoločnosti Apple Computer, Inc.