

hp photosmart
130



kezelési útmutató



tartalomjegyzék

1. fejezet: Mielőtt hozzákezdené	1
Bevezetés	1
Információk	2
A nyomtatási segítség megtekintése	2
2. fejezet: Üzembe helyezés előtt	3
Gyors referencia útmutató	3
A nyomtató elő és hátlapja	5
A nyomtató előlapja kinyitott papírtálcával	6
Vezérlőpanel	7
LCD-kijelző	8
LCD-kijelző szimbólumok	8
A nyomtató üzembe helyezése	10
A nyomtató kicsomagolása	10
A hálózati adapter csatlakoztatása	10
A nyomtató be- és kikapcsolása	11
A papír betöltése	12
A nyomtatópatron cseréje	14
3. fejezet: Nyomtatás memóriakártyáról	16
A nyomtatóval használható memóriakártya típusok	16
A memóriakártya behelyezése	17
CompactFlash memóriakártya behelyezése	17

SmartMedia memóriakártya behelyezése	18
Memory Stick memóriakártya behelyezése	18
Secure Digital memóriakártya behelyezése	18
MultiMedia memóriakártya behelyezése	19
Memóriakártya információk	19
Az LCD-kijelző beállítás részének használata	20
Fényképek nyomtatása	21
A fénykép méretének kiválasztása	22
A nyomtatandó képek kiválasztása	22
Másolatok számának megadása	24
Példák	25
Indexoldal nyomtatása	26
Nyomatási feladat törlése	27
Nyomatási beállítások törlése	28

4. fejezet: Nyomtatás DPOF állományból 29

Nyomtatás DPOF állományból	29
Kilépés DPOF módból	31
Visszatérés DPOF módba	31

5. fejezet: Karbantartás 32

A nyomtató szállítása	32
A nyomtató és a kellékek szállítása	33
A nyomtató tárolása	33
A nyomtatópatron tárolása	33
A papír tárolása	33
A nyomtató tisztítása	34
Tesztoldal nyomtatása	34

6. fejezet: Hibaelhárítás	35
Az állapotjelzők értelmezése	35
Nyomtató jelző	36
Memóriakártya jelző	36
LCD-kijelző	37
A hibaforrás megkeresése	38
Nyomtató problémák	38
Memóriakártya problémák	38
Nyomtatópatron problémák	40
Papír problémák	40
PC számítógépre mentéssel kapcsolatos problémák	41
Egyéb nyomtatási problémák	41
További segítség kérése	43
Műszaki adatok	44

mielőtt hozzákezdene

1

bevezetés

Köszönjük, hogy a HP Photosmart 130 nyomtatót választotta. Ezzel az új, egyszerűen használható, kompakt méretű fényképnyomtatóval az alábbi feladatokat végezheti el:

- Kiváló minőségű képek nyomtatása digitális fényképezőgép memóriakártyáról számítógép nélkül.
- Indexkép nyomtatása, melyen a memóriakártyán lévő összes kép látható.
- 10x15 cm nyomatok készítése gyorsan és egyszerűen.

A nyomtató üzembe helyezésével kapcsolatban tekintse meg a „Nyomtató üzembe helyezése” című részt.

Ez a kezelési útmutató a nyomtató számítógép nélküli használatát tartalmazza. A kezelési útmutatóban talál egy gyors referencia útmutatót is, mellyel megismerkedhet új nyomtatójával, illetve számos részletes nyomtatási és hibaelhárítási információt.

A nyomtatót számítógépéhez csatlakoztathatja, és fényképeit merevlemezre mentheti, szerkesztheti, vagy megoszthatja barátaival és családtagjaival e-mailen keresztül. A nyomtató számítógépes használatával kapcsolatban további részleteket talál a HP Photosmart nyomtató szoftverhez telepített HP Photosmart Printer Help alatt.

információk

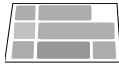

Üzembe helyezési útmutató – Kövesse az utasításokat, hogy gyorsan és könnyen üzembe helyezze nyomtatóját.



Kezelési útmutató – Használja az útmutatót, a nyomtató számítógép nélküli használatához.



Nyomtató segítség – A nyomtató szoftverhez telepített segítség a nyomtató számítógéppel történő használatáról nyújt információt.



Software Setup & Product Support füzet – A füzet tartalmazza a nyomtató garanciájával kapcsolatos információkat és azt, hogy hová fordulhat segítségért.

a nyomtatási segítség megtekintése

A nyomtató számítógéppel történő használatával kapcsolatos információkért tekintse meg a HP Photosmart nyomtató szoftverhez telepített nyomtató segítséget (Printer Help).

A Printer Help megtekintése:

- 1 A Windows **Start** menüjéből válassza a **Programs** opciót.
- 2 Válassza a **Hewlett-Packard** opciót.
- 3 Válassza a **Photosmart 130, 230, 7150, 7350, 7550 series** opciót.
- 4 Kattintson a **HP Photosmart Printer Help** opcióra.
- 5 Amikor a **HP Photo Imaging Software Help** kinyílik, válassza a HP Photosmart Printer Help opciót.
- 6 Válassza a **HP Photosmart 130** opciót.

üzembe helyezés előtt

2

gyors referencia útmutató

Ehhez a nyomtatási feladathoz	Ilyen papírt használjon...
Keret nélküli képek 	Fényes fotópapír, széllel 10x16.5 cm
Keretes fényképek 	Fényes fotópapír, szél nélkül 10x16.5 cm
Teszt és kalibrációs oldal 	Indexkártyák 10x15 cm

Az **indexkártya** és az **indexoldal** különböző



indexkártya = kártyaméretű papír
Használjon sima, 10x15cm méretű indexkártyákat a tesztoldalak nyomtatásához.



indexoldal =
A memóriakártyán lévő számozott képek előnézetét tartalmazó nyomat.

Nyomtasson ki egy indexoldalt a nyomtatni kívánt fotók megtekintéséhez.

A papírméret és fotóméret különböző

Ezekre a papírméretekre nyomtathat:

- 10x15 cm
- 10x16.5 cm (1.25 cm szél)
- Hagaki (100x148 mm)

Ezekre a méretekre nyomtathatja fotót:

- 10x15 cm
- 6x8 cm
- 1.5x2 cm

A fényképek kinyomtatása hihetetlenül egyszerű! Helyezze be a papírt, a nyomtatópatront, majd helyezze be a képeket tartalmazó memóriakártyát és...

Készen is van...

A ► **Tab** gombbal mozgassa a kurzort a megfelelő beállításra. Próbálja ki!

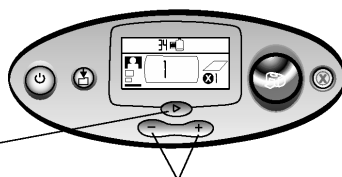

A **Léptetés felfelé (+)** és **Léptetés lefelé (-)** gombokkal lépkedhet végig a beállítási lehetőségeken.

Beállítás...

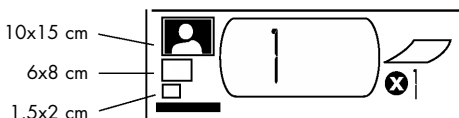

1 Amikor a kurzor e terület alatt villog, a **léptető gombokkal (+/-)** kiválaszthatja a kép méretét.

2 A következő területre a ► **Tab** gombbal léphet.

3 A **Léptetés felfelé (+)** és **Léptetés lefelé (-)** gombokkal válassza ki a nyomtatandó képek sorszámát. Nyomja meg a **Print** gombot.

Tipp: Ha több képet szeretne kinyomtatni válassza a 1.5x2 cm méretet a memóriakártyán lévő összes fotonak.

Nyomtassunk!

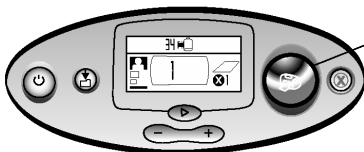

Nyomja meg a **Print** gombot, és máris készen vannak fotói.

a nyomtató elő és hátlapja.

Előlap

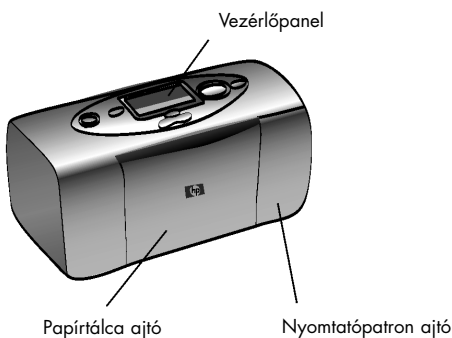

Hátlap

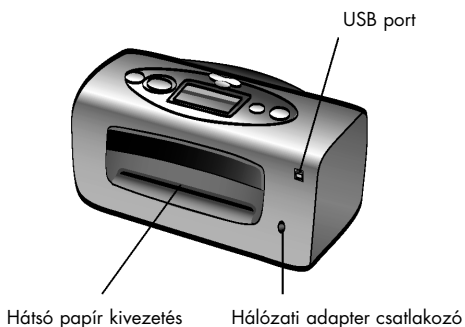

Fontos: Győződjön meg róla, hogy a hátsó papírkivezetőnél ne legyen akadály.

a nyomtató előlapja kinyitott papírtálcával

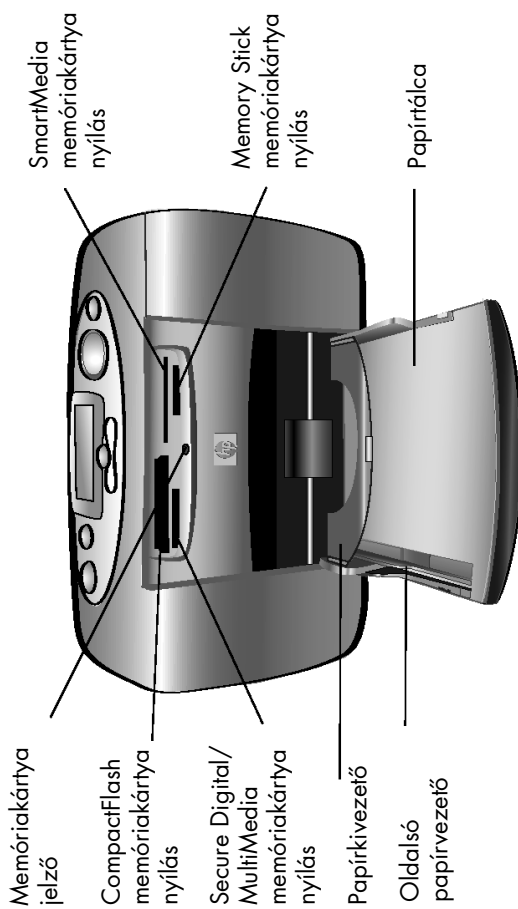

Nyomtatató jelző

Ha a jelző zölden világít, a nyomtatató be van kapcsolva (a nyomtatató működése közben a jelző villog); ha a jelző pirosan világít, akkor a nyomtatató közölni szeretne valamit.

LCD-kijelző

A kijelzőről leolvasható a nyomtatató aktuális állapota és a beállítások.

Üzemi kapcsoló

Ezzel a gombbal kapcsolhatja be és ki a nyomtatót.

Mentés

Ha a nyomtatót számítógéphez csatlakoztatta ezzel a gombbal mentheti el a merevlemezre a memóriakártyán tárolt kép- és más fájlokat.

Nyomtatás

Ezzel a gombbal elkezdheti a memóriakártyáról kiválasztott képek nyomtatását.

Törlés

A nyomtatás leállításához vagy a beállítások törléséhez nyomja meg ezt a gombot.

▶ Tab gomb

Ezzel a gombbal lépkedhet a beállítási területek közt.

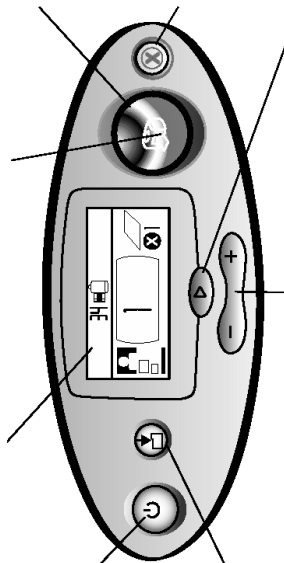

Léptetés felfelé (+)/Léptetés lefelé (-) gombok



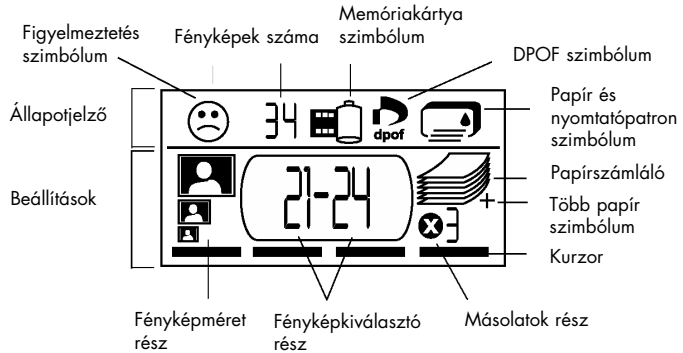

Ezzel a gombokkal lépkedhet a kiválasztható beállítások közt.

LCD-kijelző







LCD-kijelző szimbólumok

Az LCD-kijelző felső részén látható szimbólumok a nyomtató különböző funkcióinak állapotát mutatják.

Szimbólum	Magyarázat
Figyelmeztetés szimbólum 	Hiba esetén figyelmeztet.
Fényképek száma	A memóriakártyán lévő fotók száma.
Memóriakártya szimbólum 	Jelzi ha a nyomtatóba memóriakártyát helyezett. Ha a nyomtatóba memóriakártyát helyezett, de a szimbólum nem jelenik meg, akkor valószínűleg nem jól helyezte be. A szimbólum villogása a memóriakártyával kapcsolatos hibát jelez.
DPOF szimbólum 	Jelzi ha a memóriakártyán DPOF formátumú kép található.
Papír és nyomtatópatron szimbólum 	A papír és a nyomtatópatron állapotát jelzi. A csepp szimbólum villogása a nyomtatópatronnal kapcsolatos hibát jelez. Ha a papír rész (a szimbólum alján lévő vonalak) villog, akkor a papírral van probléma.

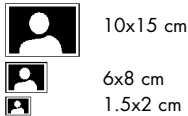
Az LCD-kijelző alsó részén választhatja ki a képméretet, állíthatja be a kinyomtatni kívánt képek sorszámát, és adhatja meg a másolatok számát.

Tipp: A különböző beállítások közt a ► **Tab** gombbal mozoghat, sorrendben balról jobbra.
A beállítások megváltoztatásához használja a **Léptetés felfelé (+)** és **Léptetés lefelé (-)** gombokat.

Beállítás/szimbólum	Magyarázat
<p>Fényképméret beállítás</p>  <p>10x15 cm 6x8 cm 1.5x2 cm</p>	<p>Ez a három szimbólum a kiválasztott képméretet mutatja. A méret beállításakor a megfelelő szimbólum világít. A 1.5x2 cm méret választása esetén a memóriakártyán található összes fénykép kinyomtatásra kerül.</p>
<p>Fénykép kiválasztása rész</p> 	<p>Itt választhatja ki a nyomtatni kívánt fényképeket, vagy a nyomtatni kívánt tartományt.</p>
<p>Másolatok rész</p> 	<p>Itt adhatja meg hány nyomatot szeretne készíteni a fényképekből.</p>
<p>Kurzor</p> 	<p>A kiválasztott rész alatt jelenik meg. A ► Tab gomb megnyomásakor a kurzor a következő rész alát jelenik meg.</p>
<p>Papírszámláló szimbólum Több papír szimbólum</p> 	<p>A papírszámláló az aktuális beállításokkal elvégzett nyomtatáshoz szükséges lapszámot mutatja. A maximálisan kijelzett lapok száma 6. Ha a nyomtatási feladathoz több mint 6 lap szükséges, akkor a Több papír szimbólum is megjelenik a lapok mellett.</p>

a nyomtató üzembe helyezése

a nyomtató kicsomagolása

Ellenőrizze, hogy a csomagolás tartalma megegyezik-e az alábbiakkal:

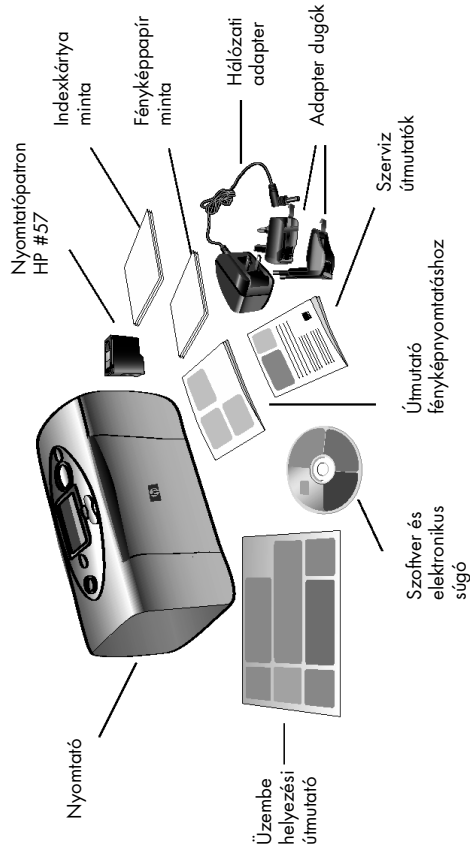

Fontos:

A nyomtatót sima és stabil felületen helyezze el. Győződjön meg róla, hogy a nyomtató legalább 25 cm-re legyen a faltól vagy bármilyen más tárgytól, hogy a papír akadály nélkül tudjon mozogni nyomtatás közben.



a hálózati adapter csatlakoztatása

- 1 Helyezze a hálózati adapter kisebb végét a nyomtató hátoldalán található hálózati adapter csatlakozóba. Ellenőrizze a megfelelő csatlakozást.
- 2 Nyissa ki a két fémvillát a hálózati adapteren.
- 3 Csatlakoztassa az adapter dugót a hálózati adapterhez.
- 4 Csatlakoztassa a hálózati adaptert a konnektoraljzathoz.

Fontos: Győződjön meg róla, hogy a hálózati adapter vezetéke nem akadályozza-e hátul a papír mozgását.

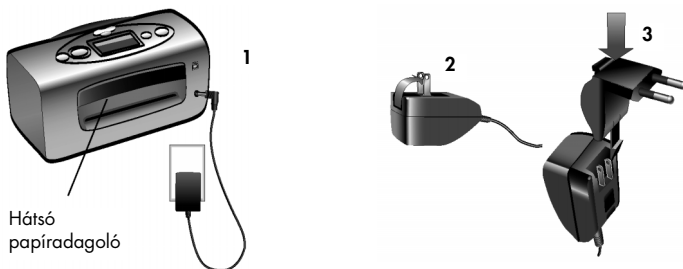

a nyomtató be- és kikapcsolása

Nyomja meg a nyomtató tetején lévő **üzemi kapcsolót**.

A nyomtató jelző zölden világít amikor a nyomtató be van kapcsolva. A nyomtató bekapcsolás után kb. 10 másodperccel lesz üzemképes.

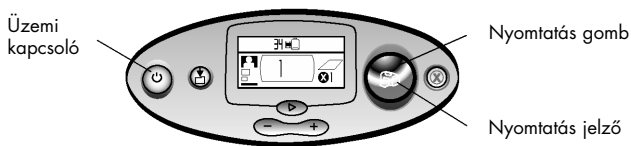

a papír betöltése

A nyomtatóval színes fényképeket nyomtathat 10x15 cm méretű fotópapírra (széllal vagy anélkül), sima papírra és indexkártyákra. Az optimális minőség érdekében mindig használjon eredeti HP fotópapírt. A HP papírok a legtöbb számítástechnikai és irodai üzletben kaphatók, vagy az Interneten a www.hpshopping.com címen (USA) www.hp-go-supplies.com (Európa), www.jp.hp.com/supply/inkjet (Japán), www.hp.com/paper (Ázsia).

A nyomtatóval az alábbi papírtípusokat használhatja:

Név vagy típus	Méret	Ehhez a feladathoz használja
HP Premium Plus fotópapír	10x16.5 cm (1.25 cm perforált széllal)	Közepes- és a nagyfelbontású képek, fotóalbum nyomatok, archivált fényképek és keret nélküli nyomatok
HP fotópapír	10x16.5 cm (1.25 cm perforált széllal)	Fényképek a barátoknak, levelekkel küldött képek, fényképmásolatok, és digitális fényképek.
Sima indexkártya	10x15 cm	Nyomtatópatron kalibráció, tesztlapok, próbanyomatok, gyermek projektek és indexoldalak.
Hagaki kártyák	10x148 mm	Fényképek és indexoldalak.
Más márkájú fotópapírok	10x15 cm	Fényképek és indexoldalak. A HP Premium Plus papírtípustól eltérő papírok használatánál papír behúzási vagy kiadási problémák léphetnek fel. Egyszerre csak kevés papírt helyezzen be és győződjön meg, hogy a papírok szélei egyenletesen állnak.

Megjegyzés:

A nyomtató a papírt először teljesen behúzza (közben hátul kitolja), majd kitolja a nyomtatás közben. Győződjön meg róla, hogy a nyomtató legalább 25 cm-re legyen a faltól vagy bármilyen más tárgytól, hogy a papír akadály nélkül tudjon mozogni nyomtatás közben.

A papír betöltéséhez

- 1 Nyissa ki a papírtálca ajtaját.
- 2 Helyezze a lapokat a papírtálcára, és csúsztassa őket a papírkivezető alá.
 - A nyomtató a papír felfelé néző oldalára nyomtat. Ha fotópapírt használ, a papírt a **fényes oldalával felfelé** töltsse be. Ha a papírnak letéphető széle is van, akkor a **letéphető résznek kell a nyomtató felé néznie**.
 - 10-20 lap fotópapírt vagy indexkártyát helyezzen be.
 - Csak megegyező típusú és méretű papírlapokat tegyen a nyomtatóba. Ne használjon különböző lapokat egyszerre.
- 3 A lapszélesség vezetőt állítsa be a lapok szélességének megfelelően. Csúsztassa a vezetőt szorosan a lapok bal széléhez úgy, hogy azokat ne hajlítsa meg. Így a nyomtató pontosan húzza be a papírt, és a képek egyenesek lesznek.

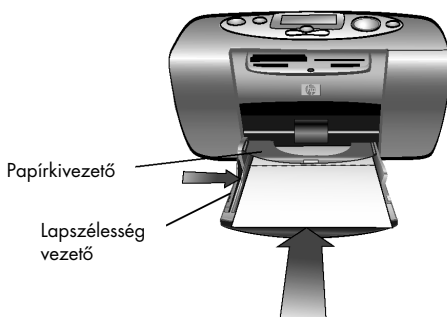

a nyomtató- patron cseréje

Az optimális minőség érdekében kizárólag eredeti HP nyomtatópatront használjon.

FIGYELEM! Győződjön meg róla, hogy a megfelelő nyomtatópatront használja (HP #57). A HP nyomtatópatronok módosításából vagy újratöltéséből eredő nyomtató meghibásodásra a HP garancia nem vonatkozik.

A nyomtatópatront a nyomtató bekapcsolt és kikapcsolt állapotában is kicserélheti. Az új patron behelyezésekor a nyomtató automatikusan kinyomtat egy kalibrációs oldalt. A nyomtatópatron cseréje előtt ne felejtse el indexkártyát tenni a papírtálcába, hogy a kalibrációs lapot ne fotópapírra nyomtassa.

Megjegyzés: Ha a nyomtató ki van kapcsolva a nyomtatópatron cseréjekor, a kalibrációs oldalt bekapcsoláskor nyomtatja ki a készülék.

A nyomtatópatron behelyezése:

- 1 Vegye ki az új patronát a csomagolásból és a **fülnél** fogva húzza le a **műanyag védőszalagot**.

Megjegyzés: Ne **ÉRINTSE** meg kézzel a festék fúvókákat és a rézérintkezőket. Ellenkező esetben a nyomtatópatron meghibásodását okozhatja.



- 2 Húzza lefelé és nyissa ki a nyomtatópatron ajtót.



- 3 Helyezze a nyomtatópatront a rézérintkezőkkel a nyomtató belseje felé és a fűvókákkal lefelé nézve a patronkeretbe.



- 4 Nyomja a patron a keretbe, míg az a helyére nem pattan.
- 5 Csupja vissza a nyomtatópatron ajtót.

Miután a nyomtatópatront behelyezte, a nyomtatópatron automatikusan kinyomtat egy kalibrációs oldalt (ha a nyomtató ki van kapcsolva, akkor az első bekapcsoláskor nyomtatja ki). A kalibrációs oldallal leellenőrizheti, hogy a nyomtatópatront helyesen tette-e be.

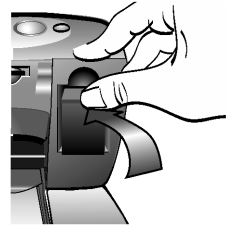

Szürke csíkok

A nyomtatópatron kalibrálása közben ezek a csíkok nyomtatódnak ki.

Sárga csíkok

A kalibráció befejezését jelzik.

Cián, magenta és sárga csíkok

Színhelyesnek és tömör színeknek kell lenniük. Ha bármelyik csík nem helyes, akkor nyomtasson ki egy teszt oldalt.

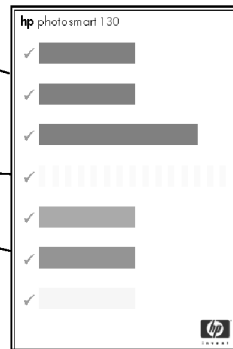

A nyomtatópatron eltávolítása:

- 1 Nyissa ki a nyomtatópatron ajtót.
- 2 A patronkeretből való kivételhez nyomja a nyomtatópatron tetejét lefelé és húzza a patront kifelé.
- 3 Vegye ki a nyomtatópatront a nyomtatóból.

nyomtatás memóriakártyáról

3

a nyomtatóval használható memóriakártya típusok

A nyomtató a **CompactFlash™ Type I vagy II**, **SmartMedia™ Memory Stick™**, **MultiMediaCard™** és **Secure Digital™** memóriakártyák olvasására képes. Ezeket a memóriakártyákat számos gyártó készíti, és különféle kapacitású változatokban kerülnek forgalomba. Memóriakártyát ott vásárolhat, ahol digitális fényképezőgépét is vásárolta, de a legtöbb számítógép szaküzletben is árúsítanak memóriakártyát.

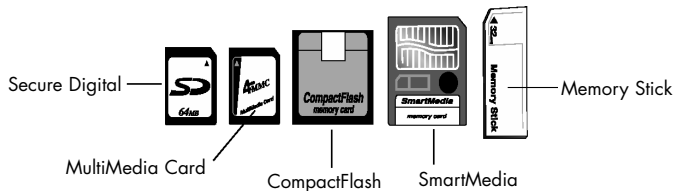

FIGYELEM! Más típusú memóriakártya használata a nyomtató és/vagy a memóriakártya meghibásodását okozhatja.

Megjegyzés: Az IBM Microdrive™ és más típusú Microdrive memóriakártyák nem kompatibilisek a nyomtatóval.

A memóriakártya behelyezése

A nyomtatón különböző memóriakártya nyílások találhatók. A használt memóriakártya típusának megfelelő nyílást használja.

FIGYELEM! Ne vegye ki a memóriakártyát a nyomtatóból miközben a nyomtató adatokat ír a kártyára vagy olvas a kártyáról (a memóriakártya jelző villog). Ellenkező esetben a nyomtató, a memóriakártya vagy a tárolt adatok meghibásodását okozhatja.

Megjegyzés: Ne használjon egyszerre több memóriakártya nyílást.

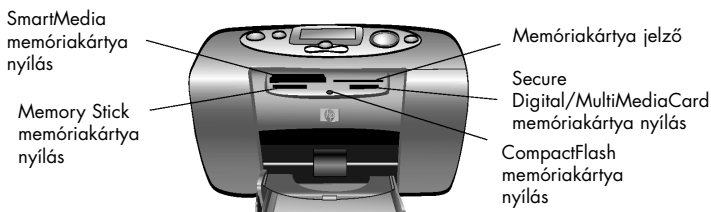

CompactFlash memóriakártya behelyezése

Nyissa ki a papírtálca ajtaját. Helyezze a memóriakártyát a **bal** oldali nyílásba úgy, hogy a kártya csatlakozó része a nyomtató belseje felé nézzen. Győződjön meg róla, hogy a kártyán lévő **nyíl** a nyomtató felé mutat, és a kártya **felső** oldalán legyen.

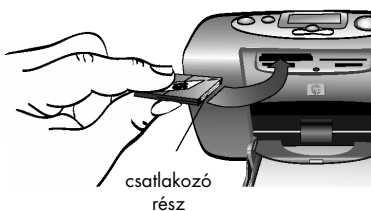

SmartMedia memória- kártya behelyezése

Nyissa ki a papírtálca ajtaját. Helyezze a memóriakártyát a **jobb felső** nyílásba úgy, hogy a kártya levágott sarka a nyomtató belseje felé, míg a fém érintkezők **lefelé** nézzenek.

Megjegyzés: Ha fordítva helyezi be a kártyát, a memóriakártya jelző, a memóriakártya szimbólum és a vörös nyomtató fény villogni kezd. Távolítsa el a memóriakártyát és helyezze be újra helyesen.

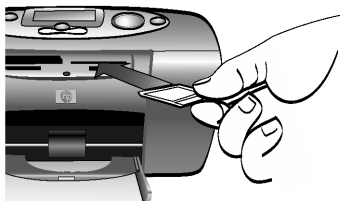

Memory Stick memória- kártya behelyezése

Nyissa ki a papírtálca ajtaját. Helyezze a memóriakártyát a **jobb alsó** nyílásba. Helyezze a memóriakártya végét a fém érintkezőkkel **lefelé** nézve úgy, hogy lássa a memóriakártya tetején lévő nyílat.

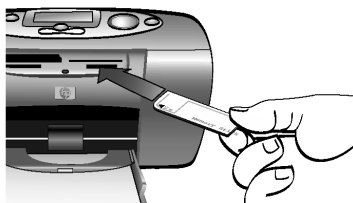

Secure Digital memória- kártya behelyezése

Nyissa ki a papírtálca ajtaját. Helyezze be a memóriakártya végét a fém érintkezőkkel a **bal alsó** nyílásba úgy, hogy a felirat **felfelé** nézzen.

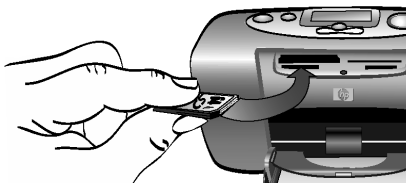

MultiMedia Card memória- kártya behelyezése

Nyissa ki a papírtálca ajtaját. Helyezze be a memóriakártya végét a fém érintkezőkkel a **bal alsó** nyílásba úgy, hogy a felirat **felfelé** nézzen.

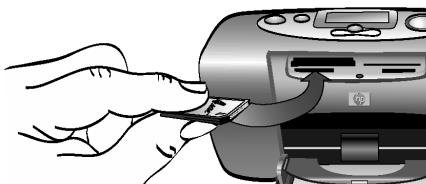

memóriakártya információk

Amikor a nyomtatóba memóriakártyát helyez, a memóriakártya jelző villogni kezd, és az LCD-kijelző állapotjelző részén megjelenik a memóriakártya szimbólum. A nyomtató beolvassa a memóriakártyát, és meghatározza a tárolt fényképek számát. A művelethez szükséges idő hossza a memóriakártyán tárolt fényképek számától és méretétől függ (akár több percig is eltarthat).

Amikor a nyomtató befejezi a kártya olvasását, a memóriakártya jelz égvé marad, az LCD-kijelzőn megjelenik a fényképek száma, míg az állapotjelzőn megjelenek az érvényben lévő nyomtató beállítások. Most már készen áll fényképei nyomtatására.

FIGYELEM! Ne vegye ki a memóriakártyát a nyomtatóból mialatt a memóriakártya jelző villog. Ellenkező esetben a nyomtató a memóriakártya vagy a tárolt adatok meghibásodását okozhatja.

FIGYELEM! Ha memóriakártyáról nyomtat mialatt Windows számítógéppel csatlakozik, akkor ne vegye ki a memóriakártyát, amíg hozzáférés történik. További információért tekintse meg a elektronikus súgót.

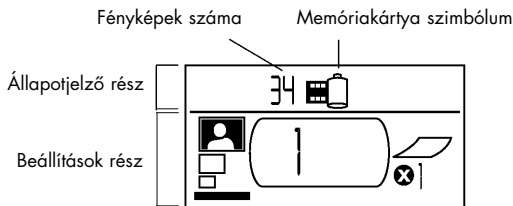

Miután behelyezte a memóriakártyát, a nyomtató úgy van beállítva, hogy a memóriakártyán lévő első fotóból egy példányt nyomtasson 10x15 cm méretben.

az LCD-kijelző beállítás részének használata

A beállítás kijelző négy részre van osztva, és a nyomtató aktuális beállításait mutatja. Az éppen kiválasztott részt a kurzor mutatja (a beállítások alatt).

Fénykép méret választás

Itt választhatja ki a nyomtatott kép méretét a 10x15 cm, 6x8 cm, vagy 1.5x2 cm méretben

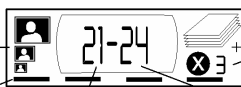

Kurzor

A kurzor a kiválasztott beállítási rész alatt jelenik meg.

Fénykép választás

Itt jelölhet ki egyetlen képet vagy egy képtartományt nyomtatásra.

Másolatok

Itt adhatja meg, hány példányszámban szeretné kinyomtatni a képeket.

Fénykép választás

Itt adhatja meg a nyomtatandó tartomány utolsó képének sorszámát.

A nyomtató beállításainak megváltoztatása:

- A ► **Tab** gombbal mozoghat a kijelzőn.
- A kiválasztott beállítás megváltoztatásához a **Léptetés felfelé (+)** és **Léptetés lefelé (-)** gombokat használhatja.

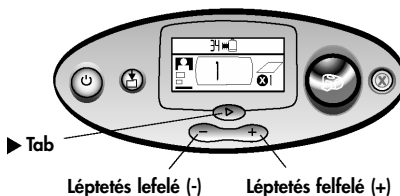

fényképek nyomtatása

Nyomatójával gyönyörű fényképeket nyomtathat pár pillanat alatt! Csak digitális fényképezőgépe memóriakártyájára lesz szüksége, és öt egyszeri lépést kell elvégeznie:

- 1 Helyezze a memóriakártyát a nyomtatóba (lásd a „Memóriakártya” behelyezése című fejezetet). A kurzor az LCD-kijelző beállítások részében a **fénykép méret** rész alatt jelenik meg.
- 2 Válassza ki a nyomtatási méretet.
 - A **Léptetés felfelé (+)** és **Léptetés lefelé (-)** gombok segítségével válassza ki a képméretet.
- 3 Válassza ki a kinyomtatni kívánt fényképet. (Ha több képet szeretne kinyomtatni, lapozzon a „Nyomatási tartomány megadása” című részhez.)
 - Nyomja meg a **▶Tab** gombot, és a kurzorral válassza a **Fénykép kiválasztása** részt.
 - A **Léptetés felfelé (+)** és **Léptetés lefelé (-)** gombok segítségével válassza ki a kinyomtatni kívánt fénykép sorszámát.
- 4 Adja meg a másolatok számát.
 - Nyomja meg a **▶Tab** gombot kétszer, hogy a kurzor a **Másolatok** rész alatt jelenjen meg.
 - A **Léptetés felfelé (+)** gombot nyomja meg annyiszor, amíg a kívánt másolat szám meg nem jelenik.
- 5 Nyomja meg a **Nyomatás** gombot.

Megjegyzés: A nyomtatási beállítások részletesebb megismeréséhez olvassa el a következő oldalakat.

a fénykép méretének kiválasztása

A kijelző Fénykép méret része három szimbólumot tartalmaz a kiválasztott fénykép méret kijelzéséhez.

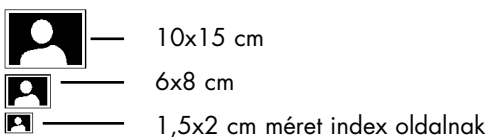

Megjegyzés: Ugyanazon nyomtatási feladatban minden kép ugyanolyan méretben kerül kinyomtatásra. Más méretben történő nyomtatáshoz kezdjen egy új nyomtatási feladatot.

A fénykép méretének kiválasztásához:

- 1 A ►**Tab** gombbal állítsa a kurzort a **Fénykép méret** rész alá a kijelző beállítások részében. A memóriakártya behelyezése után a kurzor a **Fénykép méret** rész alatt jelenik meg.
- 2 A **Léptetés felfelé (+)** és **Léptetés lefelé (-)** gombok segítségével válassza ki a képméretet.

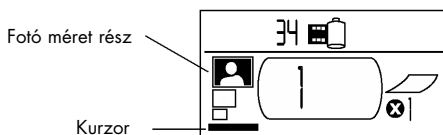

a nyomtatandó képek kiválasztása

A nyomtató minden egyes memóriakártyán lévő képhez egy sorszámot rendel. Az eltérő számozási eljárások, és képek törlések a digitális fényképezőgépek eltérő újraszámozási módszerei miatt a nyomtató által hozzárendelt sorszámok nem mindig egyeznek meg a fényképezőgép LCD-kijelzőjén olvasható sorszámokkal. Éppen ezért tanácsos a fényképek nyomtatása előtt egy indexoldalt nyomtatni, hogy csak az eredetileg is kiválasztott fényképek kerüljenek nyomtatásra.

egyetlen kép kiválasztása

Ha csak egyetlen képet szeretne kinyomtatni:

- 1 A ►**Tab** gombbal mozgassa a kurzort az LCD-kijelzőn a **Fénykép kiválasztása** rész első feléhez.
- 2 A **Léptetés felfelé (+) és Léptetés lefelé (-)** gombok segítségével válassza ki a kép sorszámát.

Tipp: A keresett sorszám gyorsabb eléréséhez tartsa nyomva a **Léptetés felfelé (+) és Léptetés lefelé (-)** gombot. Így nem kell egymás után sokszor megnyomnia a gombokat.

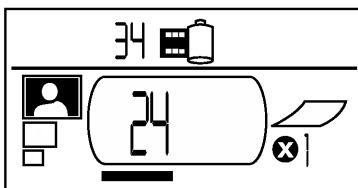

nyomatási tartomány megadása

Egy nyomtatási feladatban több képet is kinyomtathat. Például a 21-24. sorszám tartományban eső képek kinyomtatásához az alábbiakat kell tennie.

A nyomtatási tartomány megadásához:

- 1 A ►**Tab** gombbal mozgassa a kurzort az LCD-kijelzőn a **Fénykép kiválasztása** rész első feléhez.
- 2 A **Léptetés felfelé (+) vagy Léptetés lefelé (-)** gombok segítségével válassza ki az első kinyomtatni kívánt kép sorszámát (a példában a 21).
- 3 A ►**Tab** gombbal mozgassa a kurzort az LCD-kijelzőn a **Fénykép kiválasztása** rész második feléhez.
- 4 A **Léptetés felfelé (+) vagy Léptetés lefelé (-)** gombok segítségével válassza ki az utolsó kinyomtatni kívánt kép sorszámát (a példában a 24).

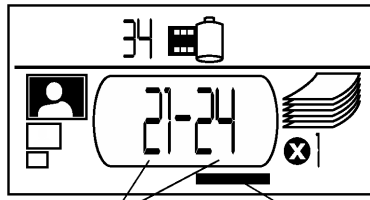

Fényképek kiválasztása rész
(mindkét felét használja tartomány megadásakor) Kurzor

nyomtatandó másolatok számának megadása

A nyomtatandó másolatok számának megadásához:

- 1 A ►**Tab** gombbal mozgassa a kurzort az LCD-kijelzőn a **Másolatok** kiválasztása részhez.
- 2 A **Léptetés felfelé (+) vagy Léptetés lefelé (-)** gombok segítségével válassza ki a nyomtatandó másolatok számát.

Megjegyzés

Ha egyszerre több képet nyomtat több másolatban, akkor a másolatok csoportosítva kerülnek nyomtatásra. Például az 1-3. tartományból 3 másolatot nyomtatva, a képek 1,2,3; 1,2,3; 1,2,3 sorrendben kerülnek nyomtatásra.

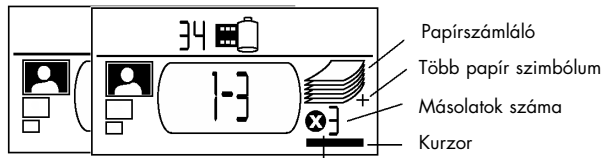

Másolatok kiválasztása

Az LCD-kijelző **Másolatok** része három szimbólumból áll:

- A szám a kiválasztott példányszámot mutatja. Alapértelmezés szerint ez az érték 1.
- A papírszámláló szimbólum a nyomtatási feladat aktuális beállításokkal történő elvégzéséhez szükséges lapok számát mutatja. A másolatok számának növelésével a szükséges lapok száma is nő.
- Több papír szimbólum azt jelzi, hogy a nyomtatási feladat elvégzéséhez több mint 6 lapra lesz szükség.

példák

A memóriakártya utolsó képének kinyomtatása:

- 1 Helyezze a memóriakártyát a nyomtatóba.
- 2 A **Léptetés felfelé (+) vagy Léptetés lefelé (-)** gombok segítségével válassza ki a nyomtatandó kép méretét.
- 3 Nyomja meg a ►**Tab** gombot egyszer, hogy a kurzort a **Fénykép kiválasztása** részhez mozgassa.
- 4 Az utolsó kép kiválasztásához nyomja meg a **Léptetés lefelé (-)** gombot egyszer.
- 5 Nyomja meg a **Nyomtatás** gombot.

A memóriakártyán lévő összes kép kinyomtatása:

- 1 Helyezze a memóriakártyát a nyomtatóba.
- 2 A Léptetés **Léptetés felfelé (+) vagy Léptetés lefelé (-)** gombok segítségével válassza ki a nyomtatandó képek méretét.
- 3 Nyomja meg a ►**Tab** gombot kétszer, hogy a kurzort a **Fénykép kiválasztása** rész második feléhez mozgassa.
- 4 Az utolsó kép kiválasztásához nyomja meg a **Léptetés lefelé (-)** gombot egyszer.
- 5 Nyomja meg a **Nyomtatás** gombot.

Megjegyzés: Amikor a **Léptetés felfelé (+) vagy Léptetés lefelé (-)** gombbal az index nyomtatási méret oldalra lép, akkor a kijelző a memóriakártyán lévő összes kép kinyomtatását jelzi. Ha visszalép a 10x15 cm vagy 6x8 cm méretre, akkor a beállítás az első képből fog egy példányt kinyomtatni. Így más beállítások választása előtt válassza először a kívánt kép méretet.

A 4-6. fényképek kinyomtatása két példányban és 6x8 cm méretben:

- 1 Helyezze a memóriakártyát a nyomtatóba.
- 2 A **Léptetés lefelé (-)** gombbal válassza ki a 6x8 cm méretet.
- 3 Nyomja meg a ►**Tab** gombot, hogy a kurzort a **Fénykép** kiválasztása részhez mozgassa.
- 4 Nyomja meg a **Léptetés felfelé (+)** gombot háromszor a „4” sorszám kiválasztásához.
- 5 Nyomja meg a ►**Tab** gombot, hogy a kurzort a **Fénykép kiválasztása** rész második feléhez mozgassa.
- 6 Nyomja meg a **Léptetés felfelé (+)** gombot kétszer a „6” sorszám kiválasztásához.
- 7 Nyomja meg a ►**Tab** gombot a kurzor a **Másolatok** részhez való mozgatásához.
- 8 Nyomja meg a **Léptetés felfelé (+)** gombot a „2” szám kiválasztásához.
- 9 Nyomja meg a **Nyomtatás** gombot.

indexoldal nyomtatása

Az indexoldalon egyszerre láthatók a memóriakártyán tárolt képek 1.5x2 cm méretben. Egy indexoldalon 28 kép előnézete látható. A memóriakártyán tárolt képek számától függően az indexoldal több lapból is állhat. A fénykép száma minden fotó bal alsó sarkában található. A fényképek kiválasztásakor ezt a sorszámot használja.



Megjegyzés: Az indexoldalon megjelenő sorszámok különbözhetnek a digitális fényképezőgép kijelzőjén megjelenő sorszámoktól. Ha a memóriakártyáról képeket töröl, vagy új képeket készít, a megváltozott sorszámokat egy új indexoldal nyomtatásával ellenőrizheti le.

Indexoldal nyomtatásához:

- 1 Helyezze a memóriakártyát a nyomtatóba.
- 2 Az LCD-kijelző **Fénykép méret** részében válassza a 1.5x2 cm méretet (a legalsó szimbólum). A kijelzőn automatikusan a memóriakártyán lévő összes fénykép kinyomtatása jelenik meg.
- 3 Válassza ki a nyomtatni kívánt fotókat:
 - A memóriakártyán lévő összes fotó kinyomtatásához nyomja meg a **Nyomtatás** gombot.
 - Ha olyan indexoldalt szeretne, amely nem tartalmazza a memóriakártyán lévő összes fotót: Nyomja meg a **▶Tab** gombot egyszer, hogy a **Fényképek kiválasztása** rész első feléhez mozgassa, majd válassza ki a fotókat.
 - Ha egynél több példányt szeretne nyomtatni az indexoldalból, akkor állítsa be a másolatok számát.
- 4 Nyomja meg a **Nyomtatás** gombot.

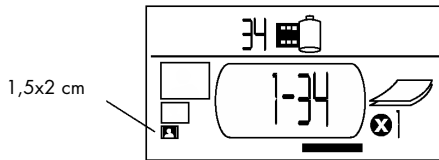

nyomtatási feladat törlése

A nyomtatás megszakításához nyomja meg a **Törlés** gombot.

- A befejezetlen oldalt a nyomtató kiadja.
- A vezérlőpanel beállításai a törölt nyomtatási feladat beállításait mutatják.

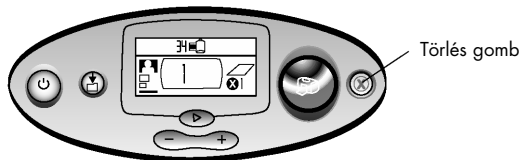

nyomtatási beállítások törlése

A nyomtatási beállítások törléséhez a nyomtató készenléti állapotában nyomja meg a **Törlés** gombot. A beállítások gyári értékekre állnak vissza: 10x15 cm méret, a memóriakártya első képének nyomtatása, egy másolat.

nyomtatás DPOF állományból

4

A legtöbb digitális fényképezőgépen a fényképek visszanezésekor megjelölheti a kinyomtatni kívánt képeket. Az így megjelölt képek adatai egy DPOF formátumú fájlba kerülnek mentésre, mely a nyomtatót arról informálja, hogy mely képek lettek nyomtatásra megjelölve, illetve a képekhez tartozó példányszámot.

Megjegyzés: Ha olyan HP digitális fényképezőgéppel rendelkezik, amellyel közvetlenül nyomtathat, akkor a fényképezőgép USB kábelét a nyomtató USB portjához csatlakoztathatja. Miután csatlakoztatta a fényképezőgépet a nyomtatási beállítás jelenik meg a fényképezőgépen. Győződjön meg róla, hogy a 10x15 cm fénykép méretet választja. További információért tekintse meg a fényképezőgép dokumentációját.

nyomtatás DPOF állományból

Megjegyzés: DPOF állományból való nyomtatáskor a vezérlőpanelen nem állíthatja be a fénykép méretét, a tartományt és a másolatok számát. A fényképezőgép DPOF állománya határozza meg ezeket a beállításokat. Ha a „standard” felirat jelenik meg fénykép méretnek, akkor a fotó 10x15 cm méretben fog kinyomtatódni. Ha „index” felirat, akkor a fotó 1.5x2 cm méretben fog kinyomtatódni.

Nyomatás DPOF állományból:

- 1 A digitális fényképezőgéppel készítse el a DPOF állományt a memóriakártyára.

Megjegyzés: A DPOF állomány készítésekor használható beállítások a fényképezőgép típusától függenek. A DPOF állomány készítéséről további információkat talál fényképezőgépe kezelési útmutatójában.

- 2 Helyezze a memóriakártyát a nyomtatóba. További részleteket a „Memóriakártya behelyezése” című fejezetben talál.

A nyomtató automatikusan felismeri a memóriakártyán tárolt DPOF állományt.

- Ha a memóriakártya tartalmaz DPOF állományt, akkor a kijelzőn megjelenik a DPOF szimbólum.
- A kijelző Fénykép méret részén a DPOF felirat látható, azt jelezve, hogy a képek (standard vagy index) méretben kerülnek nyomtatásra.
- A Fénykép kiválasztása részen megjelenő DPOF felirat jelzi, hogy a nyomtatandó képek sorszámát a DPOF állomány tartalmazza.

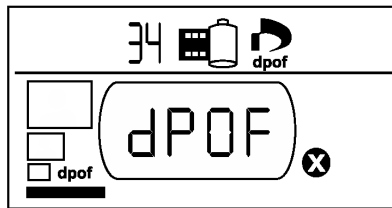

- 3 A vezérlőpanelen nyomja meg a **Nyomatás** gombot.

kilépés DPOF állományból

Ha a memóriakártyáról olyan fényképeket szeretne nyomtatni, amelyek nem a DPOF állomány részei, akkor lépjen ki a DPOF üzemmódból. Miután kilépett a DPOF üzemmódból a memóriakártyán található többi fénykép hozzáférhető.

A DPOF módból való kilépés:

- 1 Nyomja meg a ► **Tab** gombot, a **Léptetés felfelé(+)** és **Léptetés lefelé (-)** gombot mozgassa a DPOF módból való kilépéshez. A kurzor a Fénykép kiválasztása rész alatt jelenik meg.
- 2 A **Léptetés felfelé (+)** és **Léptetés lefelé (-)** gomb segítségével válassza ki a kívánt méretet.
- 3 Folytassa a fényképek kiválasztását és nyomtatását.

Ha DPOF állomány található a behelyezett memóriakártyán, akkor a DPOF szimbólum jelenik meg a Fénykép méret részben.

visszatérés DPOF módba

- A **Léptetés felfelé (+)** és **Léptetés lefelé (-)** gomb segítségével a **Fénykép méret** részben válassza a DPOF opciót.

karbantartás

5

A nyomtató csekély karbantartást igényel. Óvatosan szállítsa, tartsa tisztán és jó állapotban, és mindig tartsa benne a nyomtatópatront.

a nyomtató szállítása

Nyomtatóját bárhová magával viheti. ügyeljen rá, hogy a nyomtatót mindig fejjel lefelé szállítja.

A nyomtató szállításához:

- 1 Az **üzemi kapcsolóval** kapcsolja ki a nyomtatót.
- 2 Távolítsa el az összes papírt a papírtálcából.
- 3 Csukja vissza a papírtálca ajtaját.

Megjegyzés: Győződjön meg arról, hogy a nyomtató befejezte a kikapcsolási műveleteket mielőtt kihúzza az áramforrásból. Így a nyomtató védett állapotba helyezi a nyomtatópatronokat.

- 4 Húzza ki a hálózati adaptert a nyomtatóból és a konnektoraljzatból, és csukja vissza a fémvillákat.
- 5 Ha a nyomtató számítógéphez is csatlakoztatva van, akkor húzza ki az USB kábelt a számítógépből és a nyomtatóból.

Megjegyzés: Szállításkor ne vegye ki a festékpatron a nyomtatóból.

A nyomtató szállításkor az alábbiakat vigye magával:

- Papír
- Hálózati adapter
- Memóriakártya a fényképekkel vagy digitális fényképezőgépe
- Tartalék HP #57 festékpátron (ha sok fényképet fog nyomtatni)

Megjegyzés: Ha a nyomtatót számítógéphez szeretné csatlakoztatni, akkor az USB kábelt és a nyomtatószoftvert tartalmazó CD-lemezt is vigye magával.

a nyomtató és a kellékek tárolása

a nyomtató tárolása

A nyomtató jól viseli a rövid vagy hosszú ideig tartó inaktív időszakokat. Ha a nyomtatót nem használja, ne feledje a papírtálca ajtót visszacsukni. Ne tárolja a nyomtatót olyan helyen, ahol közvetlen napfény vagy szélsőséges hőmérsékleti viszonyok érhetik.

a nyomtatópatron tárolása

A használt nyomtatópatront mindig a nyomtatóval együtt szállítsa, és nyomtatóban tartsa. A nyomtató lezárja a patront, és hosszabb ideig őrzi meg a festék minőségét.

Mielőtt kihúzná a hálózati adaptert, győződjön meg róla, hogy a nyomtató befejezte a kikapcsolási műveleteket. A nyomtató csak így tudja megfelelően lezárni a patront.

Ha a nyomtatót és a nyomtatópatront legalább egy hónapig nem használta, az első bekapcsoláskor nyomtasson egy tesztoldalt. A részletekért lapozzon tovább.

a papír tárolása

A nyomtatópapírt, különös tekintettel a fotópapírra vízszintes, hűvös, száraz helyen tárolja. Lehetőség szerint a papírt az eredeti csomagolásban tartsa.

a nyomtató tisztítása

A nyomtató burkolatának tisztításához használjon vízzel enyhén benedvesített puha törlőkendőt.

Megjegyzés: Ne használjon tisztítószereket vagy szappant, mert károsíthatják a nyomtató festését.

tesztoldal nyomtatása

A tesztoldallal a nyomtatóban lévő festékpátron minőségét ellenőrizheti le. A tesztoldal kinyomtatásával a festékpátron fűvókái is kitisztíthatók. A tesztoldal háromszor nyomtatható minden egyes nyomtatással alaposabb festékpátron tisztítást lehet végrehajtani.

Megjegyzés: Indexkártyára nyomtasson, hogy a fotópapírral takarékoskodjon.

Tesztoldal nyomtatása vezérlőpanelről:

- 1 Ha memóriakártya van behelyezve bármelyik nyílásba, akkor távolítsa el a memóriakártyát.
- 2 A vezérlőpanelen tartsa nyomva néhány másodpercig a **Nyomtatás** gombot. A nyomtató elkezd a tesztoldal kinyomtatását.
- 3 Ellenőrizze a tesztoldal nyomtatási minőségét. Ha a festékpátron további tisztításra szorul, akkor még két tesztoldalt nyomtathat. Minden egyes tesztoldal nyomtatása alaposabban tisztítja a festékpátron.

Kép nyomtatási minőség

Ha a kép jónak látszik, akkor a fényképek jól fognak kinyomtatódni.

Diagnostic információ

Akkor használja amikor HP vásárlói segítséggel dolgozik.

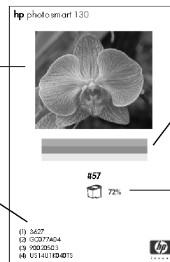

Festékfűvóka minőség

Ha fehér csíkok találhatók, akkor próbálja meg kitisztítani a festékpátron.

Becsült festék szint

Ezzel meghatározhatja, hogy mikor van szükség pátron cserére.

hibaelhárítás

6

A nyomtatót úgy tervezték, hogy használata megbízható és egyszerű legyen. Ha mégis problémája akadna nyomtatás közben, ebben a fejezetben segítséget talál a gyors hibaelhárításához.

Megjegyzés: Mielőtt hozzáfekedene ellenőrizze, hogy a hálózati adaptert jól csatlakoztatta-e a nyomtatóhoz és a konnektoraljzathoz és a konnektoraljzat be van kapcsolva.

az állapotjelzők értelmezése

Számos jelző mutatja a nyomtató állapotát különböző szituációkban. Ezeknek a jelzőknek a segítségével a problémákat gyorsan és hatékonyan háríthatja el. Ha problémát észlel akkor ellenőrizze a:

- Nyomtató jelzőt
- Memóriakártya jelzőt
- Állapotjelző LCD-t

nyomtató jelző

Ez a jelző a **Nyomtató** gombot veszi körül, és zölden vagy vörösen világíthat. A jelző zölden világíthat és villoghat is, míg pirosan villogni fog.

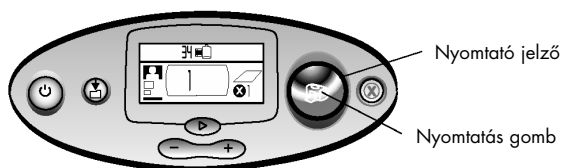

Szín	Állapot	Jelentés
Zöld	Világít	A nyomtató be van kapcsolva
Zöld	Villog	A nyomtató dolgozik
Vörös	Villog	A nyomtató közölni szeretne valamit

memória- kártya jelző

Ez a zöld színnel világító jelző a memóriakártya nyílások közt található a nyomtató előlapján. Csak akkor látható, ha a papírtálca ajtó nyitva van.

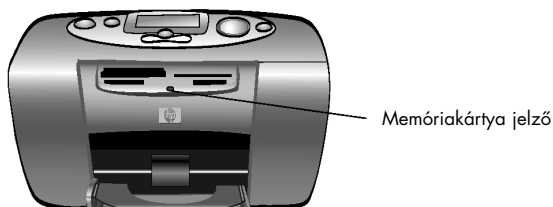

Állapot	Jelentés
Világít	Valamelyik nyílásban memóriakártya van, de a nyomtató nem végez rajta műveletet.
Villog	A nyomtató műveletet végez a memóriakártyán
Nem világít	Egyik nyílásban sincs memóriakártya

FIGYELEM!

Ne vegye ki a memóriakártyát a nyomtatóból miközben a nyomtató adatokat ír a kártyára vagy olvas a kártyáról (memóriakártya jelző villog). Ellenkező esetben a nyomtató, a memóriakártya vagy a tárolt adatok meghibásodását okozhatja.

LCD-kijelző

Az LCD-kijelző állapotjelző része különböző szimbólumokkal jelzi a nyomtató egyes részeinek működési állapotát.



Szimbólum	Magyarázat	Állapot	Jelentés
	Figyelmeztető szimbólum	Villog	Hiba történt és a nyomtató beavatkozásra vár.
	Fényképek száma	Világít	A memóriakártyán lévő képek száma.
	Fényképek száma	Villog	Nincs kép a memóriakártyán vagy a memóriakártyán lévő képek hibásak.
	Memória-kártya szimbólum	Világít	A nyomtatóba memóriakártyát helyezett.
	Memória-kártya szimbólum	Villog	Probléma van a memóriakártyával.
	DPOF	Világít	A memóriakártyán DPOF állomány található.
	Papír szimbólum	Villog	A papírral probléma van.
	Nyomtatópatron szimbólum	Villog	A nyomtatópatronnal probléma van.



a hibaforrás megkeresése



Ha a nyomtatóval bármilyen probléma van, a **Nyomtató jelző** vörösen villog. Ilyenkor a hiba leolvasható az állapotjelzőről.

nyomtató problémák

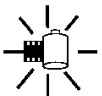
Probléma	Lehetséges ok	Megoldás
Villog	Nincs papír a nyomtatóban. VAGY Túl sok állomány van a memóriakártyán. VAGY A memóriakártyán található fotók egyikének feldolgozása túl hosszú ideig tart.	1 Nyomja meg a Cancel gombot. 2 Ha szükséges kapcsolja ki a nyomtatót, várjon míg befejezi a kikapcsolási műveleteket. 3 Próbálja meg a nyomtatást újra.

memória-kártya problémák

Állapotjelző	Memóriakártya jelző	Probléma	Megoldás
	Villog	A memóriakártya nem megfelelően van behelyezve.	Távolítsa el a memóriakártyát a nyílásból és helyezze be helyesen. Lásd: „A memóriakártya behelyezése” című fejezetet.
		Több memóriakártya van behelyezve.	1 Távolítsa el a nem kívánt kártyát. 2 Állítsa be a nyomtatási feladatot. 3 Nyomja meg a Nyomtatás gombot.
 A fényképek száma helyén a 000 felirat villog	Villog, majd világít	A memóriakártya üres VAGY A memóriakártyán csak nem kompatibilis állományok találhatóak.	A kártyán lévő adatok eléréséhez használja a Windows Intézőt vagy a Sajátgép ablakot. VAGY 1 Távolítsa el a memóriakártya nyílásból. 2 Tegyen be olyan memóriakártyát, melyen kompatibilis állományok találhatóak.

Állapotjelző	Memóriakártya jelző	Probléma	Megoldás
	Villog	A nyomtató nem képes olvasni a memóriakártyáról – a kártya meghibásodott vagy nincs megformázva.	<ul style="list-style-type: none"> Távolítsa el a memóriakártyát a nyílásból. <p>Próbálja meg az alábbiakat, a kártyán lévő adatok beolvasásához. Ha egyik módszer sem működik, akkor új memóriakártyát kell használnia.</p> <ul style="list-style-type: none"> Mentse el a memóriakártyán tárolt képet számítógépre, majd próbálja meg onnan kinyomtatni. Formázza meg a memóriakártyát. Csatlakoztassa a digitális fényképezőgépet a számítógéphez, és töltsse át így a képet.
 A fényképek sorszáma folyamatosan változik.	Villog	A nyomtatási feladatban több kép sérült (a nyomtatási feladatot a nyomtató megszakította)	<ol style="list-style-type: none"> Nyomtasson egy indexoldalt, és jegyezze fel a hibás képek sorszámát. Állítsa össze a nyomtatási feladatot úgy, hogy a hibás képeket kihagyja. Nyomja meg a Nyomtatás gombot.
A hibás fénykép sorszáma villog a kijelzőn.	Villog	A nyomtató nem tudja beolvasni az adott sorszámú képet (a kép hibás vagy sérült)	<ol style="list-style-type: none"> Távolítsa el a memóriakártyát a nyílásból. Mentse a képet a memóriakártyáról közvetlenül a számítógépre, majd nyomtassa ki onnan a képeket.
Az LCD-kijelző a HP 130 feliratot mutatja.	Nem világít	A memóriakártyát nem tolt be teljesen.	Tolja be a memóriakártyát teljesen a nyílásba.

nyomtató- patron problémák

Állapotjelző	Probléma	Megoldás
	Nincs nyomtatópatron a nyomtatóban.	Tegyen egy megfelelő típusú HP (#57) nyomtatópatront a nyomtatóba.
	Elfelejtette lehúzni a nyomtatópatron műanyag védőszalagját.	Húzza le a műanyag védőszalagot a nyomtatópatronról. További információkat a „Nyomtatópatron cseréje” című fejezetben talál.
	A nyomtatópatron érintkezői nem érintkeznek megfelelően a nyomtató érintkezőivel.	1 Vegye ki a nyomtatópatront. 2 Ellenőrizze, hogy nem került-e por a rézérintkezőkre. 3 Helyezze vissza a nyomtatópatront.
	Nem a megfelelő típusú nyomtatópatront tette be.	Vegye ki a nyomtatópatront és cserélje ki eredeti HP nyomtatópatronra (#57). További információkat a „Nyomtatópatron cseréje” című fejezetben talál.
	A festék esetleg kifogyott a patronból.	Nyomtasson egy tesztoldalt, és ha szükséges cserélje ki a nyomtatópatront.

papír problémák

Állapotjelző	Probléma	Megoldás
	A papír elakadt. VAGY A nyomtató több lapot húzott be	1 Húzza ki a papírt. 2 Ellenőrizze, hogy a papírszélesség beállító szorosan a lapok oldalához van tolva és hogy nem hajlítja meg a lapokat. 3 A nyomtatás folytatásához nyomja meg a Nyomtatás gombot.
	A nyomtatóból kifogyott a papír.	1 Tegyen papírt a papírtálcába 2 A nyomtatás folytatásához nyomja meg a Nyomtatás gombot.
	A nyomtató nem veszi fel a papírt a papírtálcából.	<ul style="list-style-type: none"> Ellenőrizze, hogy a papírszélesség beállító szorosan a lapok bal oldalához van tolva és hogy nem hajlítja meg a lapokat. Ellenőrizze, hogy a papírtálcában nincs 20 lapnál több. Ellenőrizze, hogy a papírtálcában csak megegyező típusú és méretű lapok vannak.

PC számítógépre mentéssel kapcsolatos problémák

Állapotjelző	Probléma	Megoldás
„PC_ _”	A nyomtató nem tud kapcsolatba lépni a számítógéppel mert az nincs csatlakoztatva vagy bekapcsolva.	<ol style="list-style-type: none">1 Nyomja meg a Cancel gombot.2 Ellenőrizze, hogy a számítógép be van kapcsolva és az USB kábel csatlakoztatva van.

egyéb nyomtatási problémák

Ha nyomtatás közben hiba történik, de a nyomtató nem jelez hibát, elképzelhető, hogy olyan hiba történt, melyet a nyomtató nem képes felismerni.

Probléma	Lehetséges ok	Megoldás
Nem jött lap a nyomtatóból.	Beszorult a papír	<ol style="list-style-type: none">1 Húzza ki a papírt a papírtálcából.2 Ellenőrizze, hogy a papírszélesség beállító szorosan a lapok oldalához van tolva és hogy nem hajlítja meg a lapokat.3 A nyomtatás folytatásához nyomja meg a Nyomtatás gombot.
	Kikapcsolta a nyomtatót vagy laza a csatlakozás.	<ul style="list-style-type: none">• Ellenőrizze, hogy a nyomtató be van kapcsolva.• Ellenőrizze a kábel csatlakozásokat.
	Nincs papír a papírtálcában.	Ellenőrizze, hogy a papír megfelelően van behelyezve.
	A probléma a festékpatronnal van.	Nyomtasson egy tesztoldalt, és szükség esetén cserélje ki a festékpatronnt.
A nyomtató még információt dolgoz fel.	Legyen türelmes, az adatok feldolgozása időt vesz igénybe.	
A nyomtató jelző villog, de semmi sem történik	A nyomtató még információt dolgoz fel.	Legyen türelmes, az adatok feldolgozása időt vesz igénybe.

Probléma	Lehetséges ok	Megoldás
A dokumentum ferde vagy középpontos.	Nem megfelelően helyezte be a papírt. VAGY A papírméret nem megfelelő.	<ul style="list-style-type: none"> • Megfelelően helyezze be a papírt. • Ellenőrizze, hogy a papírszélesség beállító szoroson a lapok oldalához van tolva és hogy nem hajlítja meg a lapokat. • Ellenőrizze, hogy a helyes papírméretet választotta-e az alkalmazásban (ha számítógépről nyomtat).
A digitális fényképezőgépen a nyomtatásra kijelölt fotók nem nyomtatódnak ki.	Néhány digitális fényképezőgép mint például a HP 318 és HP Photosmart 612 a belső memóriát és a memóriakártyát is fényképek tárolására használják. Ezekkel a fényképezőgépekkel két módon lehet fényképeket nyomtatni. A nyomtatni kívánt képeket megjelölheti a belső memórián vagy a memóriakártyán. Azonban ha a belső memórián jelöli meg a fotókat és a memóriakártyára továbbítja azokat, akkor a memóriakártyán lévő DPOF állomány nem fogja tartalmazni a memóriakártyáról továbbított képek információit. Továbbítás előtt meg kell szüntetni a kijelölést.	A memóriakártyára való továbbítás után jelölje ki a képeket.
Üres lap jött ki a nyomtatóból.	Kifogyott a festék	Nyomtasson egy tesztoldalt, és szükség szerint cserélje ki a nyomtatópatront.
	Elfelejtette lehúzni a nyomtatópatron mianyag védőszalagját.	Húzza le a műanyag védőszalagot a nyomtatópatronról. További információkat a „Nyomtatópatron cseréje” című fejezetben talál.
	Korábban elkezdett egy nyomtatást, és kilépett belőle.	Ha idő előtt befejez egy nyomtatást, akkor egy betöltött papír marad nyomtatóban. A következő nyomtatás alkalmával a készülék ezt a lapot kidobja.
A nyomtatási minőség gyenge VAGY A színek nem megfelelőek	Kifogyott a festék.	Nyomtasson egy tesztoldalt, és szükség szerint cserélje ki a nyomtatópatront.
	Nem a megfelelő papírtípust használja.	<ul style="list-style-type: none"> • Győződjön meg róla, hogy a nyomtatóhoz ajánlott papírtípust használja. • A nyomtatási feladatnak megfelelő papírtípust használjon. Fényképekhez használjon fotópapírt. <p>A támogatott papírtípusokról bővebben olvashat a „Papír betöltése” című fejezetben.</p>

Probléma	Lehetséges ok	Megoldás
	<p>A papír rossz oldalára nyomtat.</p> <p>A nyomtatópatron tisztításra szorul.</p>	<p>A HP logónak a papír alsó oldalán kell lennie (a fényes oldal néz felfelé).</p> <p>Nyomtasson egy tesztoldalt. További részleteket a „Tesztoldal nyomtatása” című fejezetben talál.</p>

további segítség kérése

Reméljük a hibaelhárítási fejezettel segítségére lehattünk. Ha problémáját így sem sikerült megoldani, további segítségkérésre van lehetősége. A részletekért olvassa el a nyomtatóhoz mellékelt *Szerviz útmutatót* vagy látogasson el a www.hp.com/photosmart Internet címet.

műszaki adatok

Méreték	224 x 119 x 231 mm
Interface	USB 2.0
Maximum működési hőmérséklet	40°C
Papír méretek	10x15 cm széllal és anélkül
Papír típusok	HP Premium Plus fotópapír 10x16.5 cm, 1.5 cm perforált széllal, 11.5-mil tömeg. HP fotópapír 10x16.5 cm, 1.5 cm perforált széllal, 11.5-mil tömeg. Hagaki 100x148 mm. A6 10x15 cm. Más márkájú fotópapír, 10x15 cm. Indexkártyák 10x15 cm
Memóriakártya kompatibilitás	CompactFlash Type I és II, Memory Stick, MultiMediaCard, Secure Digital, SmartMedia
Hálózati adapter	HP C8441-60030
Hálózati osztály	32V, 500mA
Papírtálca kapacitás	20 lap
Nyomatatópatron	1 db tri-color patron (HP #57)
Színes nyomtatás	Igen
Nyomatató nyelv	PCL3C+, PML
Nyomatató technológia	Tintasugaras hőnyomtatás
Felbontás	4800 x 1200 dpi
Sebesség	Kb. 2 perc oldalanként
Színes technológia	PhotoREt III, ColorSmart III
Súly	1.31 kg

Szerzői jogok és márkanevek

© Minden jog fenntartva. 2002 Hewlett-Packard Company

Minden jog fenntartva. A dokumentum részleteinek fénymásolása, újrányomása, vagy más nyelvre fordítása a Hewlett-Packard cég előzetes írásos beleegyezése nélkül tilos.

A dokumentációban olvasható információk előzetes bejelentés nélkül megváltozhatnak. A Hewlett-Packard cég nem vonható felelősségre az itt szereplő hibákért, valamint a mellékelt tartozékokból, a leírás használatából, vagy a teljesítményből eredő kárért.

Az Adobe, az Acrobat és a Reader az Adobe Systems Inc. bejegyzett védjegyei.

A HP, a HP embléma, a Photosmart a Hewlett-Packard cég tulajdonát képezi.

A Microsoft és a Windows a Microsoft Corporation bejegyzett védjegye.

A Mac, a Mac embléma, és a Macintosh az Apple Computer, Inc. bejegyzett védjegye.

Az IBM a International Business Machines Corporation bejegyzett védjegye.

A Pentium az Intel Corporation bejegyzett védjegye.

A CompactFlash, a CF, a CF embléma a CompactFlash Association (CFA) tulajdonát képezi.

A Memory Stick a Sony Corporation bejegyzett védjegye.

A MultiMediaCard az Infineon Technologies AG of Germany védjegye, és a MMCA (MultiMediaCard Association) engedélyéhez tartozik.

A SmartMedia a SSFDC Forum védjegye.

A további márkajelzések és termékek a megfelelő cégek tulajdonát képezik vagy bejegyzett védjegyek.

Az esetleges hibák és műszaki módosítások joga fenntartva.



i n v e n t