

hp photosmart
7550

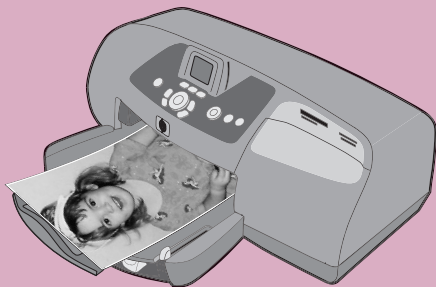

基本操作指南



© 版權 2002 Hewlett-Packard Company

保留所有權利。本文件之任何部份，事先未經惠普科技公司的書面同意，皆嚴禁複製、複製或翻譯成其他語言。

文件中包含的資訊若有變更恕不另行通知。倘若資料有誤，或因提供、執行、使用本資料而導致任何意外或毀損，惠普科技恕不負責。

HP、HP 徽標與 Photosmart 為惠普科技公司之財產。

Secure Digital 徽標為 SD Association 的商標。

Microsoft 與 Windows 為 Microsoft Corporation 的註冊商標。
CompactFlash、CF 與 CF 徽標為 CompactFlash Association (CFA) 的商標。

Mac、Mac 徽標與 Macintosh 為 Apple Computer, Inc. 的註冊商標。

IBM 為 International Business Machines Corporation 的註冊商標。

其他廠牌與其產品為其各自持有者之商標或註冊商標。

本文件所含相片之版權由其原始擁有者所有。

目錄

1 快速入門	1
歡迎	1
印表機零件	2
背面	2
正面	3
控制面板	4
記憶卡插槽	5
指示燈	5
紙張資訊	6
將紙張裝入進紙匣	6
將相紙裝入相片匣中	7
列印墨匣資訊	8
使用保留模式	9
安裝或更換列印墨匣	9
使用控制台	11
使用按鈕	11
使用指示燈	12
功能表圖	13
2 利用相機來使用印表機	15
列印在相機上選擇的相片	15
選擇和列印相片	15
從記憶卡列印相片	16
支援的記憶卡	16
插入記憶卡	17
確定要列印的相片	19
列印控制面板中的相片	20

3	利用電腦來使用印表機	21
	從 Windows PC 列印	21
	從軟體應用程式列印	21
	使用 Windows PC 工作列圖示	22
	從 Macintosh 列印	25
	從軟體應用程式 (OS X 或 OS 9.x) 中列印	25
4	疑難排解	27
	Windows PC 連接問題	27
	Macintosh 連接問題	28
	列印診斷頁	29
	USB 連線問題	30
	印表機問題	35
	列印問題	39
5	規格	52
	系統需求	52
	規格	53
	索引	54

快速入門

1

歡迎

非常感謝您購買 HP Photosmart 印表機！您的新印表機附有以下文件，可以幫助您由入門到精通使用印表機：

- **安裝指南** — HP Photosmart 《安裝指南》是印表機隨附的海報。海報包含簡潔生動的指示，可幫助您設定印表機及安裝印表機軟體。
- **基本操作指南** — HP Photosmart 《基本操作指南》就是您正在閱讀的手冊。它包含的快速參考指南可協助您熟悉新印表機。該指南說明如何使用印表機的基本功能，並含有硬體疑難排解的資訊。
- **軟體安裝與產品支援** — HP Photosmart 《軟體安裝與產品支援》手冊說明如何安裝及設定印表機隨附的軟體。手冊中含有軟體疑難排解資訊，還說明了如何從 www.hp.com 取得支援，以及如何聯絡 HP 支援和服務。
- **HP Photosmart 印表機說明** — 「HP Photosmart 印表機說明」是一線上指南，詳細描述如何使用新印表機的進階功能。此外，該指南還包括照顧與維護印表機的資訊，以及進階疑難排解與錯誤訊息。

您在電腦上安裝好 HP Photosmart 軟體後，便可以檢視和列印「HP Photosmart 印表機說明」。

檢視「hp photosmart 印表機說明」

- **Windows PC**：從**開始**功能表，選擇**程式集**、**Hewlett-Packard**、**Photosmart 130**、**230**、**7150**、**7345**、**7350**、**7550** 和 **HP 相片和影像管理員**。在 **HP 相片和影像管理員** 中，按一下**說明**。
- **Macintosh**：插入 HP Photosmart CD。在 **User Docs** 資料夾中，選擇您的 **language (語言)**，然後按一下 **Photosmart 7550.html** 檔案。

列印「hp photosmart 印表機說明」

- **Windows PC**：按一下「HP Photosmart 印表機說明」視窗瀏覽列頂端的**列印**。
- **Macintosh**：按一下您要列印的圖文框。從 **File (檔案)** 功能表中，選擇 **Print (列印)**，或在瀏覽器的頂部瀏覽欄中按一下 **Print (列印)**。

印表機零件

背面

USB 連接埠

使用此連接埠可將印表機連接至電腦

電源線接頭

使用此接頭連接印表機附帶的電源線

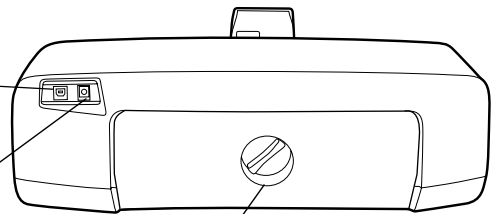

後方機門

打開此門可清除卡紙

正面

出紙匣

這個抽取式紙匣會接獲印好的相片或文件。

控制台

如需更詳細的資訊，請參閱第 4 頁的**控制面板**

LCD

此顯示器螢幕顯示相片和功能表選項

記憶卡插槽

如需更詳細的資訊，請參閱第 5 頁的**記憶卡插槽**

相機連接埠

使用此連接埠可將 HP 直接列印數位相機連接至印表機

紙張寬度導板

調整此導板使其緊靠進紙匣中紙張的邊緣

進紙匣

將紙張或信封放入此紙匣中以供列印

出紙匣延伸板

按照不同的紙張長度調整此導板

紙張長度導板

調整此導板使其緊靠進紙匣中紙張的末端

相片匣滑片

使用此滑片可銜接或脫開相片匣

側門

開啟此頂蓋以更換列印墨匣

相片匣

開啟此蓋在相片匣中裝入 10 x 15 公分 (4 x 6 英吋) 的相紙

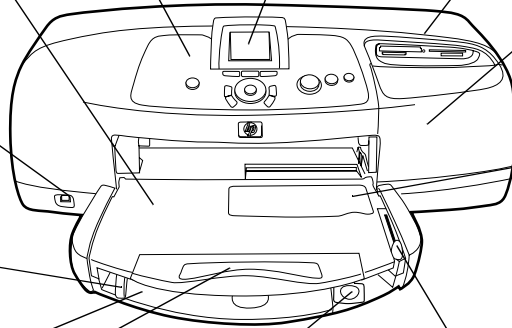

控制面板

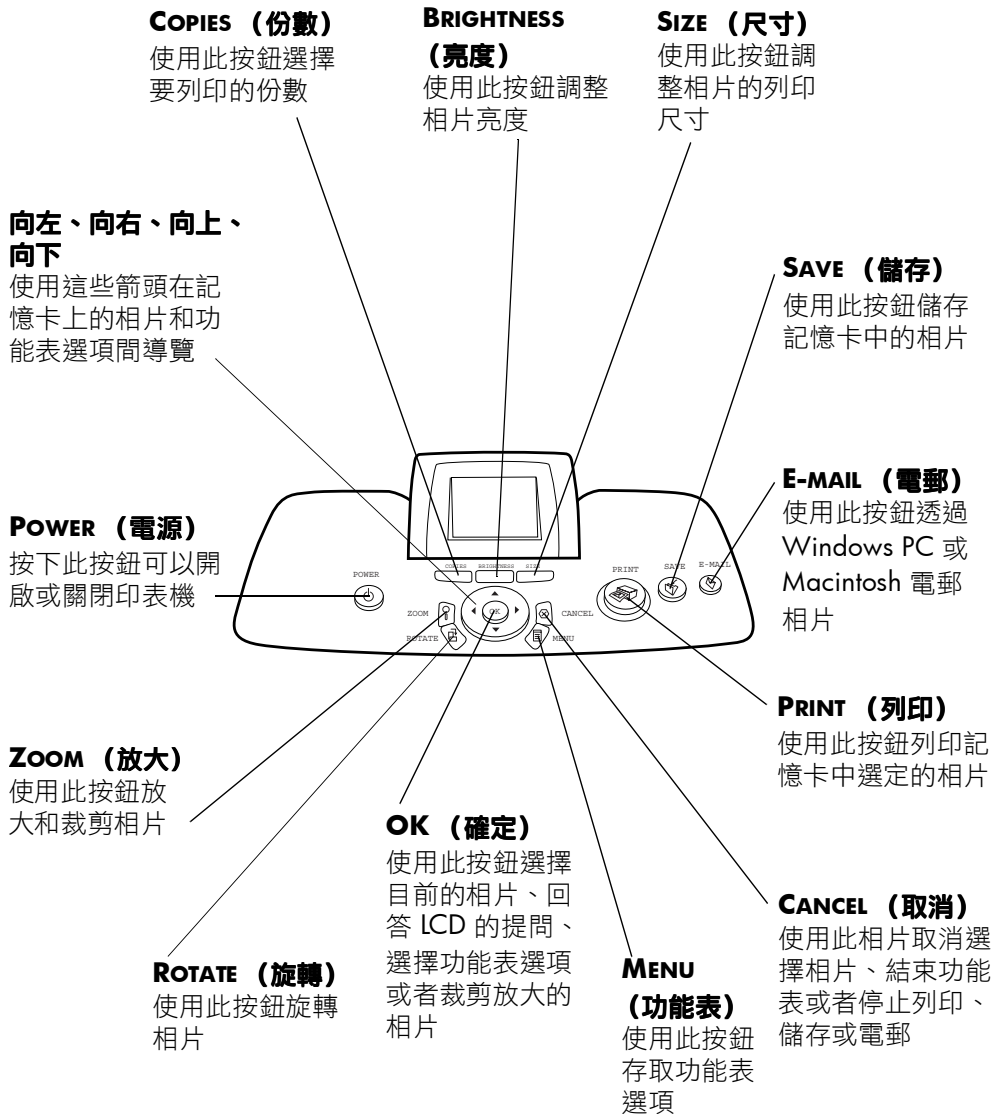

記憶卡插槽

CompactFlash/IBM Microdrive 記憶卡插槽

將 CompactFlash 或 IBM Microdrive 記憶卡插入此插槽以檢視、儲存或列印相片

SmartMedia 記憶卡插槽

將 SmartMedia 記憶卡插入此插槽以檢視、儲存或列印相片

MultiMediaCard/Secure Digital 記憶卡插槽

將 MultiMediaCard 或 Secure Digital 記憶卡插入此插槽以檢視、儲存或列印相片

Memory Stick 記憶卡插槽

將 Memory Stick 記憶卡插入此插槽以檢視、儲存或列印相片

指示燈

列印指示燈 開啟 (綠色)

電源開啟

關閉

電源關閉

閃爍 (綠色)

印表機忙碌

閃爍 (黃色)

需要檢查印表機

記憶卡指示燈 (綠色)

記憶卡正確插入

關閉

未插入記憶卡

閃爍

記憶卡與印表機或電腦之間正在傳輸資訊

紙張資訊

您可以在各種類型和尺寸的紙張上列印，從索引卡和相紙到信封與投影片我們建議使用 HP 設計的噴墨紙以得到最佳的效果。



如果您使用的是 HP 設計的噴墨紙，請記住印表機的「內容」對話方塊 (Windows PC) 或 Print (列印) 對話方塊 (Macintosh) 中設定紙張類型。

- 進紙匣適用於所有支援的紙張類型和大小
- 在 10 x 15 公分 (4 x 6 英吋) 的相紙上列印時可使用相片匣
- 當您需要列印單張信封時，可在出紙匣上使用信封槽

有關支援的紙張類型和尺寸的詳細資訊，請參閱第 52 頁的規格。

將紙張裝入進紙匣

- 1 抬起出紙匣。

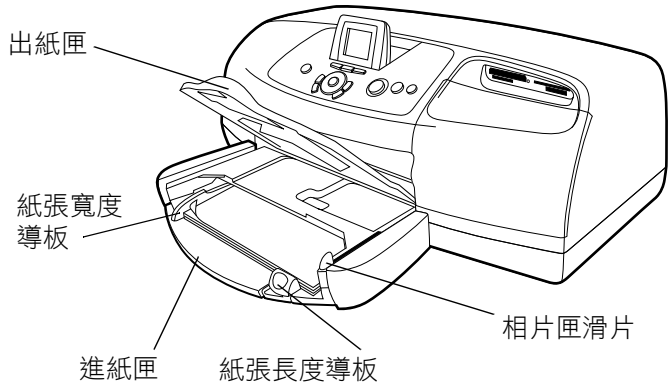

- 2 將進紙匣上的紙張長度導板拉出，並盡量向左滑動紙張寬度導板直到靠緊紙張為止。

- 3 在進紙匣中放入一疊紙。
 - **列印面朝下**裝入紙張。印表機會拉入紙張、將其翻轉、然後在紙張上列印，列印完的文件在出紙匣中正面朝上。
 - 裝紙時一定要依直印方向裝入，亦即將較短的一邊朝向您自己。
 - 請注意不要裝入太多或太少的紙張。如果紙匣中僅有一兩張紙，印表機將很難拾取紙張或者紙張會彎曲且無法正確進紙。
 - 請一次僅使用一種類型及大小的紙張。請勿在進紙匣中混用類型或大小不同的紙張。
- 4 將相片匣滑片朝您移動直到停止。此舉會脫開相片匣。
- 5 調整紙張寬度導板和紙張長度導板，使其緊靠紙張邊緣而不使紙張彎曲。這能協助紙張平直地送入印表機。
- 6 放下出紙匣。

將相紙裝入相片匣中

當您使用相片匣時，可以將紙張留在進紙匣中。



若列印作業過程中相片匣中的相紙用盡，印表機會使用進紙匣中的紙張繼續列印。

- 1 將相片匣滑片朝您移動直到停止。此舉會脫開相片匣。
- 2 抬起相片匣頂蓋。
- 3 **列印面朝下**將紙張裝入相片匣。如果使用的是帶裁邊的紙，插入紙張時請將裁邊最後送入。印表機會拉入紙張、將其翻轉、然後列印到紙張上，列印完的文件在出紙匣中正面朝上。
 - 相片匣中最多可以裝入 20 張紙。
 - 請注意不要裝入太多或太少的紙張。如果相片匣中只有一兩張紙，印表機將很難僅拾取一張紙。

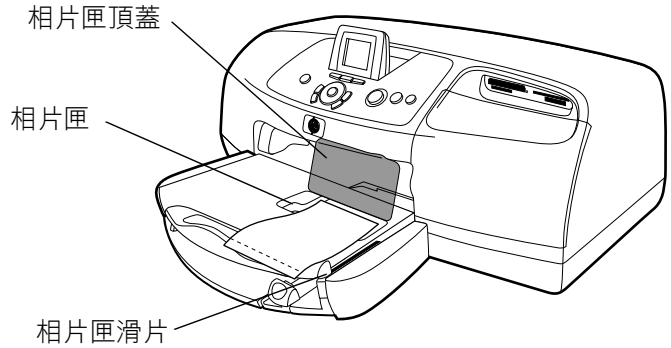

- 4 放下相片匣頂蓋。
- 5 將相片匣滑片朝遠離您（朝印表機內部）的方向移動，直到其靠緊紙張邊緣停止。這樣便可銜接相片匣。
- 6 當您用完相片匣後，請將相片匣滑片朝您移動直到其停止。此舉可脫開相片匣，讓印表機使用進紙匣中的紙張。

如需下列內容的更詳細資訊，請參閱「HP Photosmart 印表機說明」：

- 裝入單張信封
- 裝入一疊信封
- 裝入索引卡和其他小型紙材
- 裝入投影片

列印墨匣資訊

您的 HP Photosmart 印表機 隨附三個列印墨匣隔室：

- **HP #57 (C6657A)** — 三合一彩色墨匣
- **HP #58 (C6658A)** — 相片列印墨匣
- **HP #56 (C6656A)** — 黑色列印墨匣

三個列印墨匣均安裝好才能確保獲得最佳品質的列印結果。

使用保留模式

「保留模式」使您即使在其中一兩個列印墨匣出現故障、墨水用完或與印表機不相容的情況下仍能繼續列印。如果 LCD 上出現列印墨匣錯誤訊息，請取出列印墨匣並關閉側門以進入「保留模式」。您將會看到一則訊息提醒您印表機正處於「保留模式」中。

在「保留模式」中列印時，印表機的字印速度會降低並影響字印品質。

若您列印只使用 ...	結果是 ...
黑色列印墨匣	以灰階列印色彩
三合一彩色墨匣	彩色列印，但黑色會列印成灰色
相片列印墨匣	以灰階列印色彩



雖然「保留模式」可以讓您持續列印，但列印品質會降低。為得到最佳的列印品質，請儘快更換不足的列印墨匣。

安裝或更換列印墨匣

為了從您的印表機得到最佳效能，請僅使用真正的 HP 耗材，包括真正的 HP 原廠填充列印墨匣。

為了使列印墨匣發揮最大功效，請使用 **POWER（電源）** 按鈕來關閉印表機。在列印指示燈熄滅之前，請勿拔出印表機插頭或關閉電源（例如電源插座）。這樣可讓印表機以保護狀態儲存列印墨匣。

小心！請檢查您使用的是否為正確的列印墨匣。請勿自行重新填充列印墨匣。HP 印表機保固範圍特別排除了因修改或重新填充 HP 列印墨匣所造成的損壞。

- 1 若印表機已經關閉，請按下印表機控制面板上的 **POWER (電源)** 按鈕來開啟印表機。
- 2 在進紙匣中裝入一般紙，使得在安裝列印墨匣後印表機能列印校準頁。
- 3 開啟側門。
- 4 將食指放到門鎖上的號碼下方並將之拉出，以抬起您想要安裝或更換之列印墨匣的托架鎖。列印墨匣鎖將會跳開。
- 5 若您要更換列印墨匣，請將舊的列印墨匣滑出，然後將它回收或丟棄。

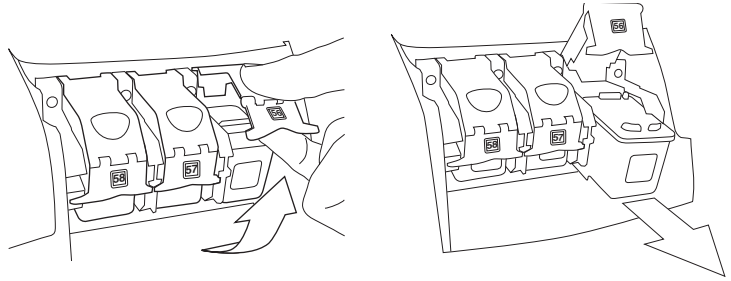

- 6 將新的列印墨匣從包裝盒中取出。
- 7 抓住粉紅色的標籤，輕輕地撕掉透明膠帶。請確定您只移除了透明膠帶。切勿碰觸或移除銅接點。

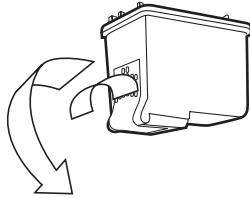

「切勿」碰觸墨水噴嘴或銅接點。碰觸這些零件可能會使得列印墨匣發生故障。

8 插入列印墨匣：

- 按住列印墨匣使銅接點先進入印表機。將列印墨匣頂端左右兩側的突起，對齊列印墨匣托架內的凹槽。小心地將列印墨匣滑入托架，然後穩固地推入墨匣直到無法推動為止。

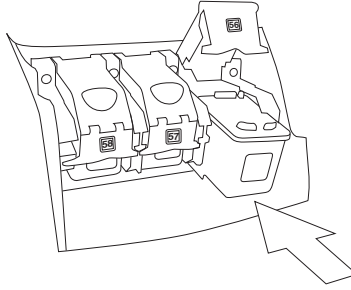

- 放下托架鎖。將食指放到托架鎖上方。拇指放到托架鎖的號碼下方，然後在向下推托架鎖的同時，向前推。放開托架鎖以便將列印墨匣鎖到定位。

9 關閉側門。印表機將列印校準頁。

使用控制台

使用按鈕

您印表機上的控制面板有三個按鈕：

- **BRIGHTNESS (亮度)** — 使用此按鈕調整相片亮度。按住該按鈕可快速變更亮度。
- **CANCEL (取消)** — 使用此按鈕取消選擇相片、結束功能表或者停止列印、儲存或電郵。
- **COPIES (份數)** — 使用此按鈕選擇要列印的份數。按住該按鈕可快速變更份數。
- **E-MAIL (電郵)** — 使用此按鈕透過電子郵件傳送相片。
- **向左、向右、向上、向下** — 使用**向左**或**向右**箭頭在記憶卡上的所有相片間捲動。使用**向上**或**向下**箭頭在功能表選項或選定相片間捲動。按住箭頭可快速變更選項。
- **MENU (功能表)** — 使用此按鈕存取功能表選項。
- **OK (確定)** — 使用此按鈕選擇目前的相片、回答 LCD 的提問、選擇功能表選項或者裁剪放大的相片。

- **POWER (電源)** — 使用此按鈕開啟或關閉印表機。
- **PRINT (列印)** — 使用此按鈕列印記憶卡中的相片。
- **ROTATE (旋轉)** — 使用此按鈕以 90° 為遞增單位旋轉選定的相片或裁剪方塊。
- **SAVE (儲存)** — 使用此按鈕將記憶卡中的相片儲存到電腦中。
- **SIZE (尺寸)** — 使用此按鈕調整相片的列印尺寸。按住該按鈕可快速變更尺寸。
- **ZOOM (放大)** — 使用此按鈕變更目前選定相片的放大程度或裁剪相片。

使用指示燈

您的印表機控制面板有兩個指示燈：

- **Print light (列印指示燈)** — 此燈亮說明電源已開啟。當此指示燈為閃爍的綠燈時，表示印表機正在忙碌中。當此指示燈為閃爍的黃燈時，表示需要檢查印表機。
- **記憶卡指示燈** — 此燈滅說明沒有記憶卡插在記憶卡插槽中。若此燈為綠色，說明記憶卡已正確插入。當此燈呈綠色閃爍時，說明記憶卡與印表機或電腦之間正在傳輸資訊。

功能表圖

功能表	
添加圖文框	→ 從六個帶圖樣的框中選擇
新增色彩效果	→ 黑白 棕褐色 古董色 無效果 (預設值)
幻燈放映	→ 印表機顯示記憶卡上照片的幻燈放映
建立相簿	→ 從三個相簿頁中選擇，然後將選擇相片放入頁面中
列印索引頁	→ 印表機列印記憶卡中所有相片的縮圖
列印所有	→ 印表機列印存記憶卡中所有相片
列印組	→ 從記憶卡中選擇一組相片進行列印
新增日期 / 時間	→ 開啟 關閉 (預設)
列印測試頁	→ 印表機列印一測試頁
列印診斷頁	→ 印表機列印一診斷頁
清潔墨匣	→ 印表機清潔列印墨匣
個人偏好	→ *請參閱以下

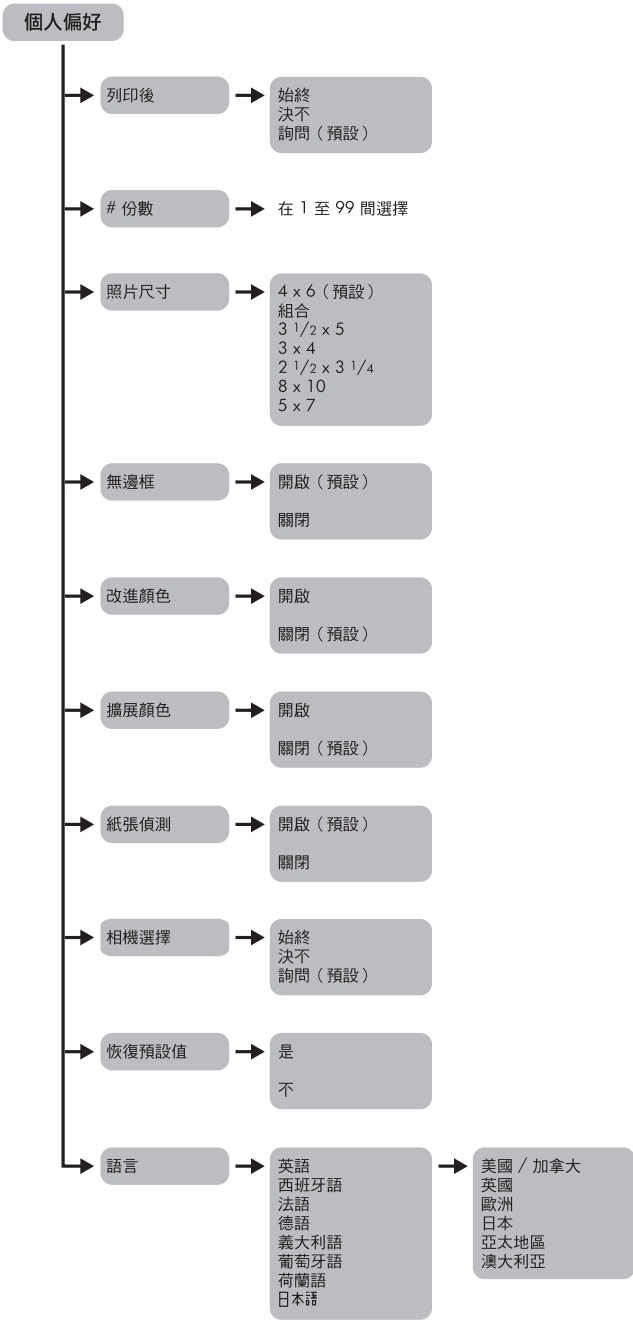

利用相機來使用印表機

2

HP Photosmart 7550 印表機能夠讓您不需要使用電腦，即可列印出 HP 直接列印數位相機中的漂亮相片。

列印在相機上選擇的相片

若您有 HP 直接列印數位相機，則您可以使用印表機來列印於相機中選擇的相片。

選擇和列印 相片

- 1 使用相機的共享功能表來選取您要列印的相片。
- 2 使用相機隨附的 USB 纜線，將相機連接至印表機正面的相機連接埠。

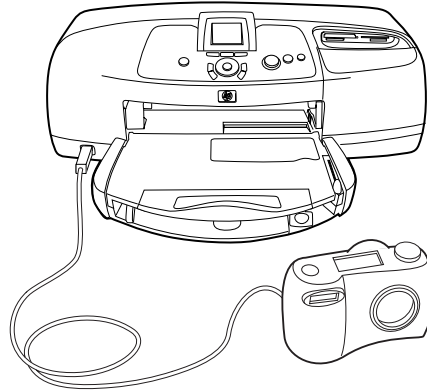

- 3 當您將相機連接至印表機後，便會出現相機的列印設定功能表。使用此功能表可以：
 - 變更您選擇要列印的相片
 - 選擇紙張類型
 - 選擇紙張大小

- 4 當您準備好要列印時，請遵照相機 LCD 上的指示進行。



要瞭解有關如何使用相機選定相片的詳細資訊，請參閱相機隨附的文件。

從記憶卡列印相片

如果您的數位相機使用記憶卡儲存相片，可以透過將記憶卡插入印表機來列印相片，而無需使用電腦。印表機的 LCD 會引導您完成該過程。

您的印表機支援七種不同的記憶卡。這些記憶卡由數家廠商製造並有各種儲存容量可供使用。您可以在購買數位相機處或大多數電腦耗材商店購買到記憶卡。

支援的記憶卡

印表機可讀取經 **CompactFlash™ Association (CFA)** 鑒定的 **Type I 或 II**、**IBM Microdrive™**（多達 528 MB），**SmartMedia™**，**MultiMediaCard™**，**Secure Digital™** 版，**Memory Stick™** 記憶卡。

小心！ 使用其他任何類型的記憶卡可能會損壞記憶卡和印表機。

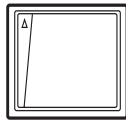

CompactFlash
Type I 或 II

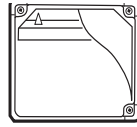

IBM Microdrive
（多達 528 MB）

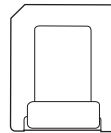

SmartMedia

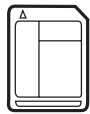

MultiMediaCard

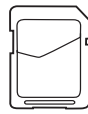

Secure Digital

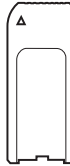

Memory Stick

如果您的數位相機支援多種檔案類型，則它可以以多種不同的檔案格式儲存相片，如 JPEG、未壓縮的 TIFF、FlashPix 和 RAW 等。可以直接列印記憶卡中的 JPEG 和未壓縮 TIFF 檔案。要列印其他檔案類型，請將相片儲存到電腦並使用軟體應用程式進行列印。

插入記憶卡

使用數位相機拍照後，可以將記憶卡插入印表機立即列印相片，或者使用印表機將相片儲存到電腦中。



印表機一次只能存取一張記憶卡。

正確插入記憶卡後，記憶卡指示燈將發亮。LCD 迅速顯示記憶卡上的相片數量，然後顯示第一張相片。

小心！切勿在記憶卡指示燈閃爍時拔出記憶卡。在記憶卡被存取時取出記憶卡可能損壞印表機或記憶卡，或者破壞記憶卡上的資訊。

插入 CompactFlash 或 IBM Microdrive 記憶卡

將記憶卡插入左上記憶卡插槽，使卡的正面朝上。先將有接點針孔的邊緣插入印表機。

小心！使用其他方法插入卡可能損壞記憶卡或印表機。

將記憶卡輕輕推入印表機，直到停止移動。卡有可能沒有完全插入印表機。但對卡用力過大可能導致損壞記憶卡和印表機。

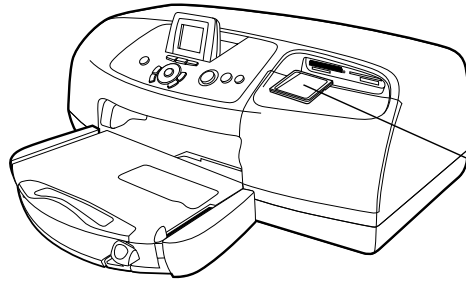

CompactFlash 或
IBM Microdrive
記憶卡

插入 MultiMediaCard 或 Secure Digital 記憶卡

將記憶卡插入左下記憶卡插槽，使卡的正面朝上，有金屬接點的面朝下。先將有金屬接點的一端插入印表機。

小心！使用其他方法插入卡可能損壞記憶卡或印表機。

將記憶卡輕輕推入印表機，直到停止移動。卡有可能沒有完全插入印表機，但對卡用力過大可能導致損壞記憶卡和印表機。

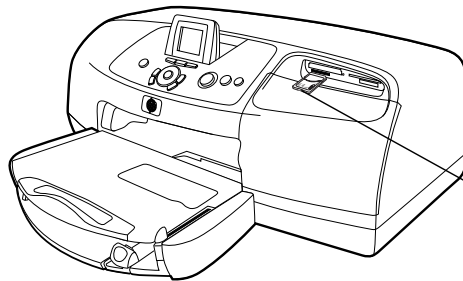

MultiMediaCard
或 SecureDigital
記憶卡

插入 SmartMedia 記憶卡

將記憶卡插入右上記憶卡插槽，使卡的正面（黑色面）朝上，有金屬接點的面朝下。先將有金屬接點的一端插入印表機。

小心！使用其他方法插入卡可能損壞記憶卡或印表機。

將記憶卡輕輕推入印表機，直到停止移動。卡有可能沒有完全插入印表機，但對卡用力過大可能導致損壞記憶卡和印表機。

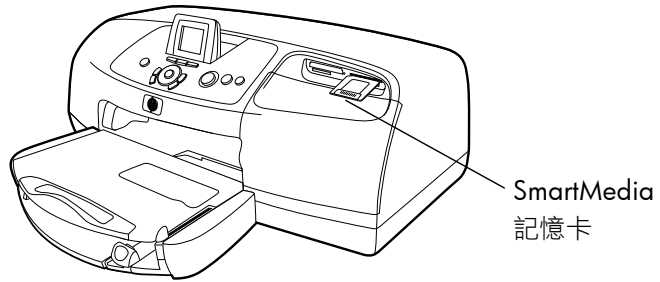

插入 Memory Stick 記憶卡

將記憶卡插入右下記憶卡插槽，使有金屬接點的面朝下。先將有金屬接點的一端插入印表機。

小心！使用其他方法插入卡可能損壞記憶卡或印表機。

將記憶卡輕輕推入印表機，直到停止移動。卡有可能沒有完全插入印表機，但對卡用力過大可能導致損壞記憶卡和印表機。

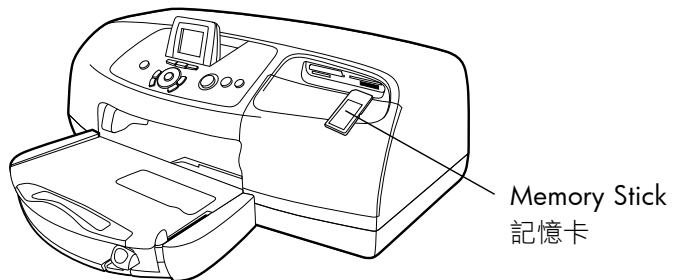

確定要列印的相片

您可以透過在印表機的 LCD 上檢視相片或透過列印索引頁來確定要列印哪些相片。

在 LCD 上檢視相片

- 1 將記憶卡插入印表機的記憶卡插槽。
- 2 等待記憶卡上儲存的第一張相片出現在 LCD 上，然後按**向左**或**向右**箭頭檢視相片。每按一次箭頭，都會有一張新相片出現在 LCD 上。

列印相片索引頁

- 1 將記憶卡插入印表機的記憶卡插槽。
- 2 等待記憶卡上儲存的第一張相片出現在 LCD 上，然後按印表機控制面板上的 **MENU (功能表)** 按鈕。
- 3 按**向下**箭頭，直到 **Print index page (列印索引頁)** 在 LCD 上突出顯示，然後按 **OK (確定)** 按鈕。

有關列印和儲存記憶卡中相片的資訊，請參閱「HP Photosmart 印表機說明」。

列印控制面板中的相片

要列印記憶卡上的相片，方法很簡單：將記憶卡插入印表機記憶卡插槽，選擇要列印的相片，然後按 **PRINT (列印)** 按鈕。

- 1 將記憶卡插入印表機的記憶卡插槽。
- 2 等待記憶卡上儲存的第一張相片出現在 LCD 上，然後按**向左**或**向右**箭頭直到要列印的相片出現在 LCD 上。
- 3 按 **COPIES (份數)**、**BRIGHTNESS (亮度)** 或 **SIZE (尺寸)** 按鈕來調整列印設定。



若要一次列印多張相片，請按 **OK (確定)** 按鈕來選擇每張相片。

- 4 按 **PRINT (列印)** 按鈕。

有關列印單張或多張相片、連續列印一組相片或者列印各種尺寸的相片的資訊，請參閱「HP Photosmart 印表機說明」。

利用電腦來使用印表機

3

HP Photosmart 7550 印表機可以與任何允許列印的 Windows PC 或 Macintosh 軟體應用程式配合使用，進行列印。您可以列印各種專案，如相簿頁、賀卡、或新聞稿。

若您已經知道如何利用電腦來使用印表機，便可以如往常一般準備開始列印。若您不熟悉列印，或對列印有疑問，請利用本章內容來學習有關內容。

從電腦進行列印時，將不會採用印表機上的控制面板設定，此時電腦上的軟體將覆寫印表機的字印設定。

從 Windows PC 列印

從軟體應用程式 式列印

- 1 從軟體應用程式的 **File (檔案)** 功能表中，選擇 **Print (列印)**。
- 2 在「列印」對話方塊中，選擇您要列印的頁數和份數。



- 3 若要使用其他進階設定值，請按一下**內容**。設定印表機的**內容**（如列印品質和紙張類型）後，按一下**確定**。

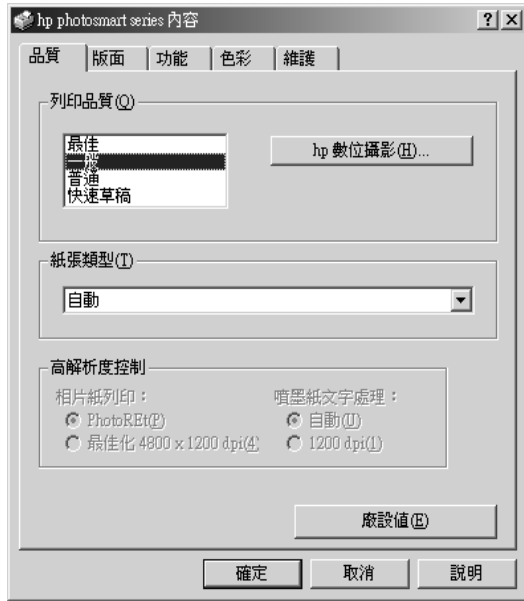

若要瞭解其他可用的設定值，請按一下印表機「內容」對話方塊右上角的**?**，然後按一下您要進一步瞭解的項目。您也可以按一下**說明**。



- 4 按一下**確定**便可開始列印。

如需下列內容的更詳細資訊，請參閱「HP Photosmart 印表機說明」：

- 變更預設列印設定值
- 放大、旋轉和裁剪相片
- 調整相片色彩和亮度
- 列印相簿和索引頁

使用 Windows PC 工作列圖示

安裝印表機軟體後，Windows 工作列中出現兩個圖示：

- HP Photosmart 印表機圖示 
- HP Photosmart 記憶卡圖示 

這些圖示可以幫助您執行各種工作。



印表機圖示

記憶卡圖示

hp photosmart 印表機圖示

使用印表機圖示可存取印表機的「內容」對話方塊、選擇預設印表機，或者存取 HP Photosmart 工具箱。

- 當您按一下印表機圖示時，印表機「內容」對話方塊會出現。
- 當您連按兩下印表機圖示時，會出現下列功能表。從功能表中選擇您所需的選項。



按一下以開啟印表機的「內容」對話方塊

按一下可開啟「HP Photosmart 工具箱」



按一下以關閉功能表，並移除工作列上的印表機圖示。若要關閉功能表而又不移除工作列上的印表機圖示，請在功能表以外的任何地方按一下。

從已安裝的印表機清單中，選擇您要使用的 HP Photosmart 印表機。核取符號代表目前所選擇的印表機

hp photosmart 記憶卡圖示

使用記憶卡圖示可以確定印表機的状态、存取記憶卡中儲存的相片和顯示連接對話方塊。

圖示的外觀可以表示印表機的狀態。

	記憶卡圖示為綠色時，表示記憶卡插入到印表機中，且印表機準備存取記憶卡中儲存的相片。
	儲存卡圖示為灰色時，表示記憶卡未插入到印表機中。
	記憶卡圖示上出現紅色「x」時，表示印表機和電腦之間的連接中斷。要從電腦列印，必須重新增立通訊。有關重新建立通訊的資訊，請參閱第 27 頁的 Windows PC 連接問題 。

當您以滑鼠右鍵按一下記憶卡圖示時，會出現以下功能表。從功能表中選擇您所需的選項。

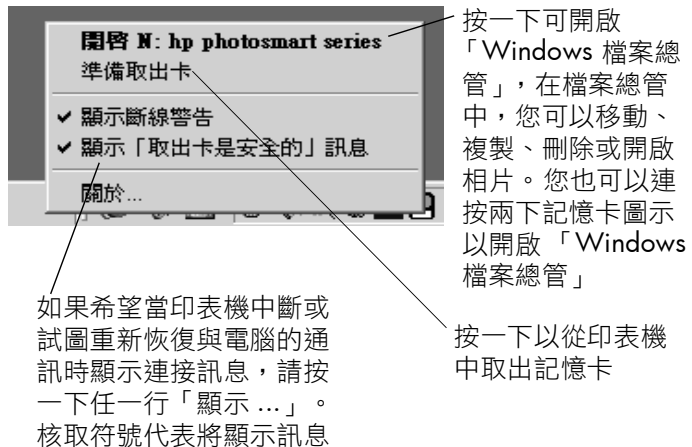

如需下列內容的更詳細資訊，請參閱「HP Photosmart 印表機說明」：

- 設定印表機內容
- 使用 HP Photosmart 工具箱
- 使用「HP 相片和影像管理員」

從 Macintosh 列印

從軟體應用程式 (OS X 或 OS 9.x) 中列印



下列步驟僅適用於 OS X。若是 OS 9.x，則這些步驟可能會有某些不同。在您開始列印之前，請先確定您已在 Print Center (列印中心) (OS X) 或 Chooser (選擇器) (OS 9.x) 中選擇 Photosmart 印表機。如需更詳細的資訊，請參閱印表機隨附的 HP Photosmart 《軟體安裝與產品支援》手冊。

- 1 從軟體應用程式的 **File (檔案)** 功能表中，選擇 **Page Setup (版面設定)**。
- 2 在 **Format for (格式選擇)** 下拉式功能表中，選擇 **Photosmart 7550**，然後再選擇專案的頁面屬性 (如紙張大小、方向和縮放比例)。當您完成頁面屬性的選擇後，請按一下 **OK (確定)**。

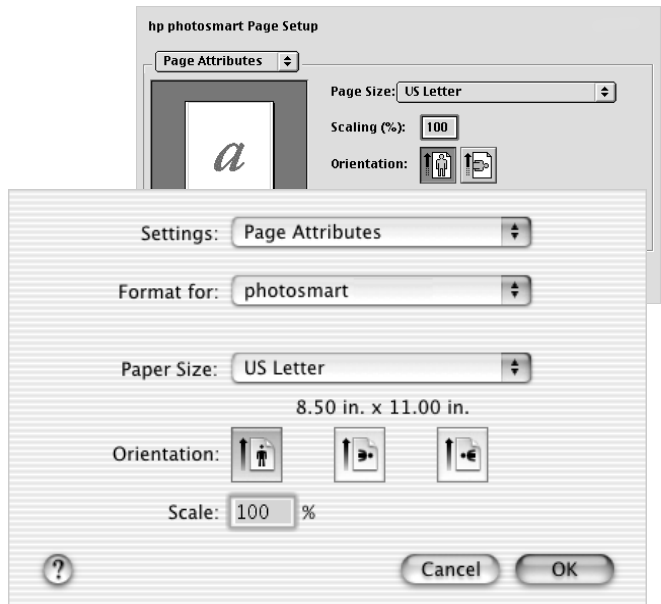

- 3 從軟體應用程式的 **File (檔案)** 功能表中，選擇 **Print (列印)**。
- 4 選擇適合您專案的列印設定值。使用下拉式功能表來存取其他面板。

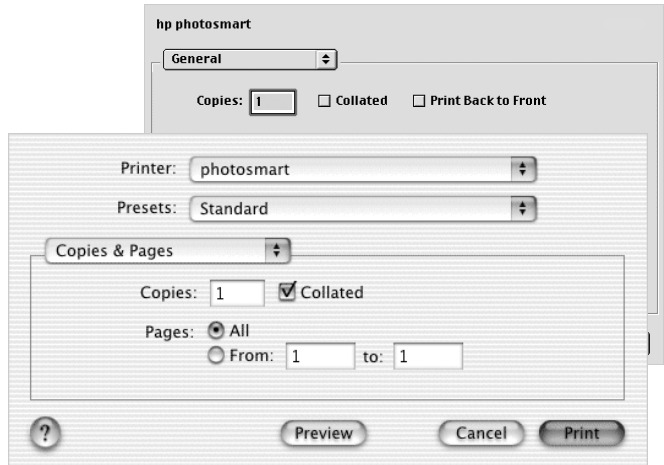

- 5 按一下 **Print (OS X)** 或 **OK (OS 9.x)** 以開始列印。



若要瞭解其他可用的設定值，請按一下印表機「內容」對話方塊右上角的 **?** (僅適用 OS X)。

如需下列內容的更詳細資訊，請參閱「HP Photosmart 印表機說明」：

- 變更預設列印設定值
- 放大、旋轉和裁剪相片
- 調整相片色彩和亮度
- 列印相簿和索引頁

疑難排解

4

您的 HP Photosmart 印表機性能可靠、易於使用。本節將為解決常見問題提供提示和建議。在您開始之前，請確定：

- 印表機與電腦之間的所有纜線連線都是牢固的。
- 您所使用的是最新版本的軟體。請蒞臨 www.hp.com 以檢查軟體的更新版。或參閱印表機隨附之 HP Photosmart 《軟體安裝與產品支援》手冊中的聯絡資訊。

Windows PC 連接問題

如果您透過 Windows PC 使用 HP Photosmart 印表機，則印表機需要與電腦進行連續的連接。電腦使用此通訊鏈路以接收印表機的反饋。

如果 Windows PC 和 HP Photosmart 印表機之間的掉線，電腦螢幕上將出現以下警告訊息。

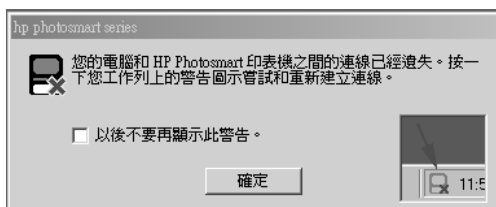

可能的掉線原因有：

- 電腦可能未連線到印表機，印表機可能已關閉，或者印表機可能未連接到電源。
- 您可能使用的是連接了多個裝置的 USB 集線器或者塢站。存取其他裝置可能暫時中斷與印表機的連接。請等待到不再存取其他裝置為止，或者將印表機與電腦直接連接。

無論何時掉線，Windows 工具列均顯示此圖示：.

要重新連接，請嘗試下列方法：

- 確定 USB 纜線穩固地連接至電腦與印表機背面的 USB 連接埠上。
- 確保印表機的電源線已牢固連接到印表機連接到的電源，且該電源已開啟。
- 如果連接仍然中斷，請用滑鼠右鍵按一下中斷連接的儲存卡圖示並從功能表中選擇**重新連接 hp photosmart 系列**。



如果出現 HP Photosmart 對話方塊，請按一下**重試**以嘗試重新建立連接。

Macintosh 連接問題

如果您透過 Macintosh 電腦使用 HP Photosmart 印表機，則印表機需要與電腦進行連續的連接。電腦使用此通訊鏈路以接收印表機的反饋。

如果 Macintosh 電腦和 HP Photosmart 印表機之間的掉線，電腦螢幕上將出現警告訊息。

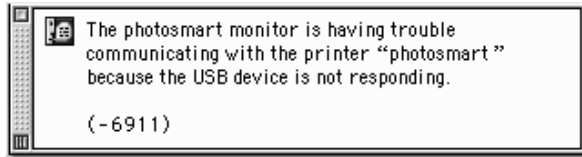

可能的掉線原因有：

- 電腦可能未連接到印表機、印表機可能已關閉或者印表機未接通電源。
- 您可能使用的是連接了多個裝置的 USB 集線器或者塢站。存取其他裝置可能暫時中斷與印表機的連接。請等待到不再存取其他裝置為止，或者將印表機與電腦直接連接。

要重新連接，請嘗試下列方法：

- 檢查所有纜線連接
- 確定 USB 纜線穩固地連接至電腦與印表機背面的 USB 連接埠上
- 確定印表機電源線已穩固地連接。
- 確保印表機已連接到電源線並且已開啟

列印診斷頁

您可以透過列印診斷頁來檢查列印墨匣的情況，並確認紙張是否正確裝入。

- 1 在印表機控制面板上，按 **MENU (功能表)** 按鈕。
- 2 按 **向下箭頭** 突出顯示 **Print a diagnostic page (列印診斷頁)**，然後按 **OK (確定)** 按鈕。

診斷頁可列印出有關印表機和列印墨匣墨水量的資訊。

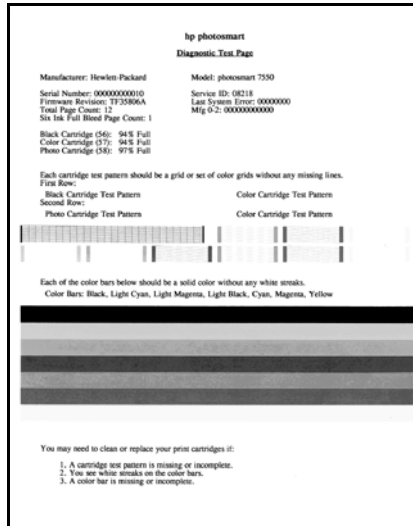

USB 連線問題

問題	可能原因	解決方案
我的印表機是透過另一個 USB 裝置或集線器來連接 USB 纜線，而當我嘗試列印時，出現一則錯誤訊息。	您的印表機可能無法透過其他裝置或集線器獲取完整的資料。 或 印表機與電腦之間的雙向通訊被其他連接至集線器的裝置所中斷。	請嘗試下列方法： <ul style="list-style-type: none">• 直接將印表機連接至電腦的 USB 連接埠上。• 確定 USB 纜線穩固地連接至電腦與印表機背面的 USB 連接埠上。• 請嘗試斷開其他 USB 裝置與集線器的連接，然後再列印一次您的文件。
	USB 纜線太長。	確定您的印表機支援您所使用的 USB 纜線長度。有關詳細資訊，請參閱第 52 頁的規格。

問題	可能原因	解決方案
<p>當我用 USB 纜線連接印表機與電腦時，出現一則錯誤訊息顯示您已將電腦連接至印表機正面的 USB 連接埠。</p>	<p>您已將電腦連接至印表機正面的相機連接埠。這個連接埠應該只能用來將 HP 直接列印數位相機連接至印表機。</p>	<p>嘗試將 USB 纜線連接至印表機背面的 USB 連接埠。</p> <p>若您是在安裝印表機軟體時收到錯誤訊息，請嘗試下列方法：</p> <p>Windows PC</p> <ol style="list-style-type: none"> 1 移除印表機軟體。將印表機軟體光碟插入電腦中，按一下移除 HP Photosmart 軟體，然後遵照電腦螢幕上的指示進行。 2 移除軟體完成後，請重新啟動您的電腦。 3 將 USB 纜線連接至印表機背面的 USB 連接埠。 4 重新安裝印表機軟體。有關說明，請參閱《軟體安裝和產品支援》手冊。 <p>Macintosh</p> <ol style="list-style-type: none"> 1 移除印表機軟體。將印表機軟體光碟插入電腦中，從安裝程式中選擇Uninstall (解除安裝)，然後遵照電腦螢幕上的指示進行。 2 移除軟體完成後，請重新啟動您的電腦。 3 將 USB 纜線連接至印表機背面的 USB 連接埠。 4 重新安裝印表機軟體。有關說明，請參閱《軟體安裝和產品支援》手冊。

問題	可能原因	解決方案
<p>僅適用於 Windows PC</p> <p>我已使用 USB 纜線連接至印表機，而當我嘗試列印時，卻收到一則訊息顯示寫入 DOT4 時出現錯誤。</p>	<p>USB 連線發生問題。</p>	<p>請嘗試下列方法：</p> <ul style="list-style-type: none"> • 將電腦上的 USB 纜線拔起，然後再插入一次。 • 確定 USB 纜線穩固地連接至電腦與印表機背面的 USB 連接埠上。 • 重新啟動電腦。
<p>僅適用於 Windows PC</p> <p>當我使用 USB 纜線連接印表機與電腦時，「新增硬體精靈」卻沒有出現。 (接下頁)</p>	<p>您可能沒有使用 Windows 98、2000、ME 或 XP。</p>	<p>請確定電腦的作業系統是 Windows 98、2000、ME 或 XP，並且電腦是使用 USB 纜線連接至印表機背面的 USB 連接埠上。</p>
	<p>USB 纜線可能工作不正常或者連接不正確。</p>	<p>請嘗試下列方法：</p> <ul style="list-style-type: none"> • 確定 USB 纜線穩固地連接至電腦與印表機背面的 USB 連接埠上。 • 先斷開，然後重新連接印表機的 USB 纜線。 • 拔下印表機的電源線，然後再次插入。 • 如果問題仍然存在，請嘗試使用另一 USB 纜線。
	<p>USB 纜線太長。</p>	<p>確定您的印表機支援您所使用的 USB 纜線長度。有關詳細資訊，請參閱第 52 頁的規格。</p>

問題	可能原因	解決方案
<p>(續上頁)</p> <p>僅適用於 Windows PC</p> <p>當我使用 USB 纜線連接印表機與電腦時，「新增硬體精靈」卻沒有出現。</p>	<p>USB 尚未啟用。</p>	<p>先拔下印表機的電源線和 USB 纜線，然後再次插入。</p> <p>或</p> <p>請嘗試下列方法：</p> <ol style="list-style-type: none"> 1 在 Windows 98、2000 或 ME 中，依次按一下開始、設定、控制台。(在 Windows XP 中，按一下開始、控制台。) 2 在 Windows 98、2000 或 ME 中，連按兩下系統圖示。在 Windows XP 中，按一下 Performance and Maintenance (執行和維護)，然後按一下 System (系統) 圖示。 3 在 Windows 98、2000 或 ME 中，按一下裝置管理員標籤。在 Windows XP 中，按一下硬體，然後按一下裝置管理員圖示。 4 按一下通用序列匯流排控制卡選項旁邊的 (+) 圖示。如果看見其中已列出 USB 主機控制卡和 USB 根集線器，則表明 USB 可能已啟用。如果沒有看見列出這些裝置，請參閱電腦的說明文件或者與電腦製造廠商聯絡，以瞭解啟用和設定 USB 的詳細資訊。

問題	可能原因	解決方案
<p>僅適用於 Windows PC</p> <p>當我使用 USB 纜線連接印表機與電腦時，「新增硬體精靈」出現一次，但印表機卻沒有完成安裝。現在「新增硬體精靈」沒有再次出現。</p>	<p>安裝沒有完成，它被取消或者有錯誤出現。</p>	<p>請嘗試下列方法：</p> <ol style="list-style-type: none"> 1 斷開與電腦連接的 USB 纜線。 2 拔下印表機的電源線，然後再次插入。 3 移除印表機軟體。將印表機軟體光碟插入電腦中，按一下移除 HP Photosmart 軟體，然後遵照電腦螢幕上的指示進行。 4 移除軟體完成後，請重新啟動您的電腦。 5 斷開與電腦連接的 USB 纜線。確定 USB 纜線穩固地連接至印表機背面的 USB 連接埠上。 6 重新安裝印表機軟體。有關說明，請參閱《軟體安裝和產品支援》手冊。
<p>僅適用於 Windows PC</p> <p>當我使用 USB 纜線連接印表機與電腦時，出現未知裝置的錯誤訊息。</p>	<p>您的電腦與印表機之間的纜線上產生了靜電。</p> <p>或</p> <p>您的 USB 纜線受損。</p> <p>或</p> <p>您的 USB 纜線可能連接不正確。</p> <p>或</p> <p>軟體無法識別印表機；印表機的 USB 連線可能受損。</p>	<p>請嘗試下列方法：</p> <ol style="list-style-type: none"> 1 斷開與電腦連接的 USB 纜線。 2 斷開與印表機連接的電源線。 3 等待大約 10 秒鐘。 4 將電源線插回印表機。 5 將 USB 纜線插回印表機背面的 USB 連接埠上。 6 若「新增硬體精靈」中持續出現未知裝置，請瀏覽 www.hp.com 以查詢更新程式或聯絡 HP 支援和服務。有關聯絡資訊，請參閱印表機隨附的《軟體安裝與產品支援》手冊。

問題	可能原因	解決方案
僅適用於 Macintosh 我的印表機透過 USB 纜線與另一個 USB 裝置或集線器連接，但印表機與電腦間的通訊中斷。	您的印表機可能無法透過其他裝置或集線器獲取完整的資料。 或 印表機與電腦之間的雙向通訊被其他連接至集線器的裝置所中斷。	請嘗試下列方法： <ul style="list-style-type: none"> • 直接將印表機連接至電腦的 USB 連接埠上。 • 確定 USB 纜線穩固地連接至電腦與印表機背面的 USB 連接埠上。 • 請嘗試斷開其他 USB 裝置與集線器的連接，然後再列印一次您的文件。
	USB 纜線太長。	確定您的印表機支援您所使用的 USB 纜線長度。有關詳細資訊，請參閱第 52 頁的規格。

印表機問題

問題	可能原因	解決方案
列印速度非常緩慢。 (接下頁)	您電腦可能低於所建議的系統需求。	請檢查可用的 RAM (記憶體) 數量與電腦的處理器速度。有關系統需求的資訊，請參閱第 52 頁的規格
	同時執行的軟體程式太多。	請關閉所有不需要的軟體程式。

問題	可能原因	解決方案
<p>(續上頁) 列印速度非常緩慢。 (接下頁)</p>	<p>您可能使用過時的印表機軟體。</p>	<p>請瀏覽 www.hp.com 以查看是否有最新的軟體更新程式。有關聯絡資訊，請參閱印表機隨附的《軟體安裝與產品支援》手冊。</p> <p>Windows PC 使用 HP 網路更新軟體來檢查您所用之印表機驅動程式的版本。</p> <p>Macintosh 使用「Print」(列印)對話方塊(OS 9.x)或「Print Center」(列印中心)(OS X)來檢查您所用的印表機驅動程式版本。</p>
	<p>您列印的可能是含有圖形或相片的複雜文件。 或 您可能嘗試要列印高解析度的相片。</p>	<p>請嘗試下列方法：</p> <ul style="list-style-type: none"> • 釋出硬碟上的部分空間。若電腦硬碟上的可用空間少於 100MB，即表示可能需要較長的處理時間。 • 請耐心等待。列印含有圖形或相片的大型複雜文件，一定會比列印純文字文件要慢。
	<p>在出紙盤中可能有一頁正在晾乾。</p>	<p>在這種情況下，LCD 將顯示以下訊息： 「Page is drying... To start next page, remove wet page and press OK (正在晾乾頁 ... 要開始列印下一頁，請取出濕頁，然後按「確定」。)」 您可以按照這些說明操作或者只是等待。墨水乾後，列印馬上繼續。</p>

問題	可能原因	解決方案
<p>(續上頁) 列印速度非常緩慢。 (接下頁)</p>	<p>您選擇的可能是 4800x1200 最佳化的每英寸點數。</p>	<p>Windows PC</p> <ol style="list-style-type: none"> 1 在印表機「內容」對話方塊的品質標籤上，將「列印品質」設定為最佳，然後將「紙張類型」設定為相片紙。在「高解析度控制」下，選擇PhotoREt，而不是最佳化 4800 x 1200 dpi。 2 請再試一次。 <p>Macintosh</p> <ol style="list-style-type: none"> 1 在 Paper Type/Quality (紙張類型 / 品質) 面板上，取消選擇 High Resolution Photo (高解析度相片)。 2 請再試一次。
	<p>您可能使用 USB 集線器，而其他 USB 裝置則正在使用中。</p>	<p>請嘗試下列方法：</p> <ul style="list-style-type: none"> • 將 USB 纜線直接從電腦連接到印表機背面的 USB 連接埠，不使用集線器。 • 在列印時，避免使用其他連接到集線器的裝置。
	<p>「紙張類型」選項可能已設定為自動。</p>	<p>當紙張類型設定為自動時，印表機會掃描紙張以決定適當的紙張類型。這可能需要另外花上幾秒鐘。為避免發生這種情形，請在列印之前選擇特定的紙張類型。</p> <p>Windows PC</p> <ul style="list-style-type: none"> • 請到印表機「內容」對話方塊的品質標籤上，選擇適當的紙張類型。 <p>Macintosh</p> <ul style="list-style-type: none"> • 在「Print」(列印)對話方塊的Paper Type/Quality (紙張類型 / 品質) 面板上，選擇適當的紙張類型。
	<p>您可能是在「保留模式」中列印。印表機會在其中一個列印墨匣不足時進入「保留模式」。</p>	<p>請將不足的列印墨匣更換成新列印墨匣。</p>

問題	可能原因	解決方案
(續上頁) 列印速度非常緩慢。	您可能已從印表機控制面板中選擇了 改進顏色 或者 擴展顏色 設定。	關閉這些設定可加快列印過程。有關詳細資訊，請參閱印表機說明的 設定印表機上的預設值 部份。
印表機不開啟。	印表機可能消耗太多電源。	拔出印表機的電源線，並等待大約 10 秒鐘。在印表機控制面板上，按下 POWER (電源) 按鈕來重
	印表機已插入電源插座，而電源插座電源已經關閉。	開啟電源插座電源。
列印指示燈正在呈綠色閃爍，但印表機不列印。	印表機可能正在處理資訊。	請耐心等待。印表機需要一些時間來完成資訊的處理。
列印指示燈閃爍為黃燈。	需要檢查印表機。	請嘗試下列方法： <ol style="list-style-type: none"> 1 按照說明檢查印表機的 LCD 和電腦顯示器。 2 如果這樣做無效，而且您的印表機上連接有數位相機，請按照說明檢查相機 LCD。 3 若此方法無效，請關閉印表機。拔出印表機的電源線，等一分鐘，然後再插回電源線。開啟印表機的電源。

問題	可能原因	解決方案
列印指示燈閃爍紅燈。	出現不可恢復的錯誤。	請嘗試下列方法： 1 關閉印表機。拔出印表機的電源線，等一分鐘，然後再插回電源線。開啟印表機的電源。 2 若此方法無效，請瀏覽 www.hp.com 或聯絡 HP 支援和服務。有關聯絡資訊，請參閱印表機隨附的《軟體安裝與產品支援》手冊。
僅適用於 Windows PC 在工具列上會出現中斷連接的儲存卡圖示。 	印表機和電腦之間存在連接或者通訊問題。	按一下儲存卡圖示，然後在對話方塊中按一下 連接 。如果仍然存在連接問題，請嘗試下列方法： <ul style="list-style-type: none"> • 檢查 USB 纜線一端已穩固地連接到電腦，另一端則連接至印表機背面的 USB 連接埠上。 • 將電腦上的 USB 纜線拔起，然後再插入一次。 • 拔下印表機的電源線，然後再次插入。
印表機無法辨識儲存卡上的檔案。	儲存卡包含印表機無法讀取的檔案類型。	設定相機以便以印表機支援的檔案類型儲存相片。有關支援的檔案類型的清單，請參閱印表機說明的 規格 部份。有關設定相機以儲存特定檔案類型的說明，請參閱相機隨附的文件。

列印問題

問題	可能原因	解決方案
相片紙未正確送入印表機。 (接下頁)	相片匣沒有銜接上。	將相片匣滑片朝遠離自己的方向滑動，直到碰到紙張邊緣時停止，將相片匣銜接上。

問題	可能原因	解決方案
(續上頁) 相片紙未正確送入 印表機。	您正處於濕度極高 或極低的環境中。	請嘗試下列方法： <ul style="list-style-type: none"> • 將相紙儘量往內插入相片匣內。 • 一次只裝入一張相紙。
紙張未正確地送入 印表機。 或 紙張未正確地送出 印表機。	進紙匣中裝入太多 紙張。	取出進紙匣中的一些紙，然後試著再列 印一次。
	紙張導板的調整可 能不正確。	確定紙張寬度導板與紙張長度導板已靠 緊紙張的邊緣且不會使紙張彎曲。
	紙張可能太薄或太 厚。	有關支援的紙張重量的清單，請參閱印 表機說明的 規格 部份。
	紙張可能有皺摺或 彎曲。	請嘗試使用不同的紙張。
印表機沒有出紙。 (接下頁)	需要檢查印表機。	請閱讀 LCD 上的說明。
	電源可能關閉或連 接不牢靠。	請嘗試下列方法： <ul style="list-style-type: none"> • 確定電源已開啟。 • 確定電源線已穩固地連接。
	進紙匣可能沒有任 何紙張。	檢查是否已正確地將紙張裝入進紙匣。 有關紙張裝入的說明，請參閱第 6 頁的 將紙張裝入進紙匣 。
	印表機的側蓋可能 是開啟的。	關閉印表機側蓋。

問題	可能原因	解決方案
(續上頁) 印表機沒有出紙。 (接下頁)	可能發生卡紙。	請嘗試下列方法： <ul style="list-style-type: none"> • 閱讀 LCD 上的說明。 • 取出進紙匣和出紙匣中的紙張。 • 若您在列印標籤，請確定標籤紙上的紙在標籤通過印表機之時，沒有剝離。 若紙張仍然會卡住，請嘗試下列方法： <ol style="list-style-type: none"> 1 關閉印表機。 2 拔掉印表機的電源線。逆時鐘方向旋轉旋鈕，以打開後方機門。將機門取下。 3 輕輕地取出印表機中的卡紙，然後重新裝上後方機門。 4 插上印表機電源線然後開啟電源。 5 當您清除卡紙後，請再列印一次文件。 如果在列印 10 x 15 公分 (4 x 6 英吋) 相片紙時遇到了卡紙，請嘗試下列方法： <ul style="list-style-type: none"> • 將相紙儘量往內插入相片匣內。 • 一次只裝入一張相紙。
	列印墨匣托架可能卡住。	請嘗試下列方法： <ul style="list-style-type: none"> • 檢查 LCD 上的錯誤訊息。 • 將列印墨匣托架路徑上的所有紙張取出，然後按 OK (確定) 按鈕。
	列印墨匣之一可能存在問題。	請嘗試下列方法： <ul style="list-style-type: none"> • 檢查 LCD 上的錯誤訊息。 • 列印診斷頁並在必要時更換列印墨匣。

問題	可能原因	解決方案
(續上頁) 印表機沒有出紙。	印表機可能仍在處理資訊。	有關詳細資訊，請參閱第 35 頁的 印表機問題 。
僅適用 Macintosh OS 9.x 印表機沒有出紙。	系統的 PrintMonitor 應用程式中所配置的記憶體不足。	在「Get Info」(取得資訊)對話方塊中配置更多記憶體給應用程式。
印表機印出空白頁。	列印墨匣的墨水可能已經用完。	列印診斷頁並在必要時更換列印墨匣。
	您以前可能已開始了一個列印工作，然後又取消了它。	如果您在檔案開始列印前取消了某個列印工作，印表機可能已經裝入了準備列印的紙張。當您開始下一個列印工作時，印表機在繼續目前的工作前會先送出空白頁。
	您可能在嘗試列印傳真。	請嘗試下列方法： 1 將傳真存成圖形格式，如 TIFF。 2 將此傳真放入文字處理文件中，然後再從該文件中列印。
	您是在「保留模式」中列印，並且已安裝黑色列印墨匣，同時開啟無邊框列印。印表機無法以灰階無邊框列印 10 x 15 公分 (4 x 6 英吋) 相片。	請將不足的列印墨匣更換成新列印墨匣。 或 關閉無邊框列印。 有關以保留模式列印的詳細資訊請，請參閱第 9 頁的 使用保留模式 。

問題	可能原因	解決方案
文件或相片沒有按選定的列印設定列印。	印表機的預設列印設定可能與應用程式的列印設定的不同。應用程式的列印設定覆寫了印表機的預設設定。	<p>Windows PC</p> <ul style="list-style-type: none"> 從應用程式的檔案功能表中，選擇列印，然後按一下內容，以設定所需的列印設定值。 <p>Macintosh</p> <ul style="list-style-type: none"> 從應用程式的File (檔案)功能表中，選擇Print (列印)以設定所需的列印設定值。
	您可能已為單個相片設定了不同的列印設定，這些設定將覆寫印表機的預設值。	<ol style="list-style-type: none"> 1 如果尚未取消選擇，請取消選擇。 2 將您的喜好設定為預設值，然後再次列印。相片應該使用預設值列印。
紙張類型已設定為 自動 ，但在準備列印時，印表機卻送出紙張。	印表機可能受到日光直射，因而影響了自動紙張感應器。	將印表機移到無日光直射的地方。
文件的某些部份遺失或位置錯誤。 (接下頁)	您可能選擇了錯誤的紙張方向。	<p>Windows PC</p> <ul style="list-style-type: none"> 確定您在印表機「內容」對話方塊中的版面標籤上以及在應用程式的「版面設定」對話方塊中，已選擇正確的列印方向（縱向或橫向）。 <p>Macintosh</p> <ul style="list-style-type: none"> 確定您在「Page Setup」（版面設定）對話方塊中已選擇正確的列印方向（直印或橫印）。

問題	可能原因	解決方案
(續上頁) 文件的某些部份遺失或位置錯誤。 (接下頁)	您可能選擇了錯誤的紙張大小。	Windows PC <ul style="list-style-type: none"> 確定您在印表機「內容」對話方塊中的佈局標籤上以及應用程式的「版面設定」對話方塊中，已選擇正確的紙張大小。 Macintosh <ul style="list-style-type: none"> 確定您在「Page Setup」(版面設定)對話方塊中已選擇正確的紙張大小。
	您在應用程式中可能選擇了錯誤的邊框。	確定邊界是位於可列印的區域內。有關詳細資訊，請參閱印表機說明的 規格 部份。
	可能已意外開啟了 海報列印 (Windows PC) 或 Tiling (並排) (Macintosh)。	Windows PC <ul style="list-style-type: none"> 取消選擇印表機「內容」對話方塊中功能標籤上的海報列印。 Macintosh <ul style="list-style-type: none"> 在「Print」(列印)對話方塊的Layout (版面)面板上，將「Pages Per Sheet」(每張工作表頁數)設定為1。
	您可能將文字或圖形縮放成錯誤的比例，或是文件中的檔案格式有問題。	請確定文字和圖形的縮放比例正確，並且檔案格式與您的文件相容。
文件以某個角度列印，或未位於紙張的中央。 (接下頁)	紙張的裝入可能不正確。	請嘗試下列方法： <ul style="list-style-type: none"> 確定紙張已正確地裝入進紙匣。 確定紙張寬度導板與紙張長度導板已靠緊紙張的邊緣。 有關紙張裝入的說明，請參閱第 6 頁的 將紙張裝入進紙匣 。

問題	可能原因	解決方案
(續上頁) 文件以某個角度列印，或未位於紙張的中央。	列印墨匣可能未正確校準。	Windows PC <ul style="list-style-type: none"> 在 HP Photosmart 工具箱 的裝置維護標籤上，按一下 校準印表機。 Macintosh <ul style="list-style-type: none"> 在 HP Inkjet Utility (HP Inkjet 公用程式) 的 Calibrate (校準) 面板上，按一下 Align (校正)。
列印品質不佳。 (接下頁)	您可能是在「保留模式」中列印。印表機會在其中一個或兩個列印墨匣不足時進入「保留模式」。	請將不足的列印墨匣更換成新列印墨匣。
	您是在「保留模式」中列印，並且已安裝黑色列印墨匣，同時開啟無邊框列印。	更換不足的列印墨匣，或關閉無邊框列印。有關以保留模式列印的詳細資訊請，請參閱第 9 頁的 使用保留模式 。
	相片可能過度放大。	按 ZOOM (放大) 按鈕減小放大級別。
	列印墨匣中的墨水可能用完。	列印診斷頁。 或 Windows PC <ul style="list-style-type: none"> 從 HP Photosmart 工具箱 的估計的墨水存量標籤中檢視列印墨匣的墨水量。 Macintosh <ul style="list-style-type: none"> 到 HP Inkjet Utility (HP 噴墨公用程式) 中檢查墨水量。 如果列印墨匣的墨水用完，請更換列印墨匣。

問題	可能原因	解決方案
(續上頁) 列印品質不佳。 (接下頁)	您可能未使用最佳的紙張類型來列印。	請嘗試下列方法： <ul style="list-style-type: none"> • 確定您使用的是印表機所需的紙張類型。使用 HP 噴墨紙以得到最佳的列印效果。有關紙張類型的詳細資訊，請參閱第 52 頁的規格。 • 選擇特別為輸出（相片、投影片等）所設計的紙張，而不是一般紙張。
	您可能列印在紙張的錯誤面上。	請確定紙張是以 列印面朝下 的方式裝入。
	您在印表機軟體中可能未選擇正確的紙張類型。	Windows PC <ul style="list-style-type: none"> • 確定您在印表機「內容」對話方塊中的品質標籤上已選擇正確的紙張類型。 Macintosh <ul style="list-style-type: none"> • 確定您在 Print（列印）對話方塊的Paper Type/Quality（紙張類型 / 品質）面板上已選擇正確的紙張類型。
	您可能需要清潔列印墨匣。	在印表機控制面板上，按 MENU（功能表） 按鈕，按 向下箭頭 以選擇 Clean Print Cartridges（清潔列印墨匣） ，然後按 OK（確定） 按鈕。 或 Windows PC <ul style="list-style-type: none"> • 在 HP Photosmart 工具箱的裝置服務標籤上，按一下清潔列印墨匣。 Macintosh <ul style="list-style-type: none"> • 在 HP Inkjet Utility（HP 噴墨公用程式）的 Clean（清潔）面板上，按一下 Clean。

問題	可能原因	解決方案
<p>(續上頁) 列印品質不佳。 (接下頁)</p>	<p>若清潔列印墨匣後，黑色列印區域中仍然出現白色條紋，那麼您便可以判斷並不是列印墨匣的墨水太少，而可能是您已遺失其中一個列印墨匣。</p>	<p>Windows PC</p> <ol style="list-style-type: none"> 1 在印表機「內容」對話方塊的品質標籤中，按一下最佳以取代每日或FastDraft。 2 選擇一天使用較高品質來列印。 3 在一天後，切換回所需的列印品質。 <p>Macintosh</p> <ol style="list-style-type: none"> 1 在「Print」(列印)對話方塊的Paper Type/Quality (紙張類型 / 品質)面板上，按一下Best (最佳)以取代Everyday (每日)或FastDraft。 2 選擇一天使用較高品質來列印。 3 在一天後，切換回所需的列印品質。
	<p>您的列印墨匣可能沒有校正。</p>	<p>Windows PC</p> <ul style="list-style-type: none"> • 若列印頁上的彩色或黑色墨水沒有校正，請到 HP Photosmart 工具箱的裝置服務標籤上，按一下校準印表機。 <p>Macintosh</p> <ul style="list-style-type: none"> • 若列印頁上的彩色或黑色墨水沒有校正，請到 HP Inkjet Utility (HP 噴墨公用程式)的Calibrate (校正)面板上，按一下Align (校正)。
	<p>若列印結果出現褪色或模糊的情形，則您可能使用了每日或FastDraft模式。</p>	<p>Windows PC</p> <ul style="list-style-type: none"> • 請到印表機「內容」對話方塊的品質標籤上，按一下一般或最佳，以取代每日或FastDraft。 <p>Macintosh</p> <ul style="list-style-type: none"> • 請到「Print」(列印)對話方塊的Paper Type/Quality (紙張類型 / 品質)面板上，按一下Normal (一般)或Best (最佳)，以取代Everyday (每日)或FastDraft。

問題	可能原因	解決方案
(續上頁) 列印品質不佳。	如果列印顯得褪色或模糊，則可能是在「保留模式」下列印的。印表機會在其中一個列印墨匣不足時進入「保留模式」。	<ul style="list-style-type: none"> 檢查所有列印墨匣安裝是否正確，並且墨水沒有用完。 如果要以「保留模式」下列印，請用新的墨匣更換不足的列印墨匣。
	您可能沒有選擇最佳列印品質。	<p>Windows PC</p> <ul style="list-style-type: none"> 在印表機「內容」對話方塊的品質標籤上，按一下最佳。 <p>Macintosh</p> <ul style="list-style-type: none"> 在「Print」（列印）對話方塊的Paper Type/Quality（紙張類型 / 品質）面板上，按一下Best（最佳）。
	若列印時出現暈開的情形，則所選擇的列印品質可能對目前紙張類型使用了太多墨水。	<p>Windows PC</p> <ul style="list-style-type: none"> 到印表機「內容」對話方塊的品質標籤上，按一下每日或FastDraft，以取代最佳或一般。 <p>或</p> <ul style="list-style-type: none"> 到印表機「內容」對話方塊的功能標籤，按一下進階功能，然後使用墨水量滑塊來降低墨水量。 <p>Macintosh</p> <ul style="list-style-type: none"> 到「Print」（列印）對話方塊的Paper Type/Quality（紙張類型 / 品質）面板上，按一下Everyday（每日）或FastDraft，以取代Best（最佳）或Normal（一般）。 <p>或</p> <ul style="list-style-type: none"> 降低墨水量。在「Print（列印）」對話方塊的Paper Type/Quality（紙張類型 / 品質）面板上選擇Ink（墨水）標籤。使用滑塊來調節墨水的濃度。
相片列印錯誤。 (接下頁)	您可能沒有正確裝入相片紙。	請以 列印面朝下 的方式裝入相片紙。若您使用含標籤的紙張，則請先裝入紙張，以使標籤最後送入印表機。

問題	可能原因	解決方案
<p>(續上頁) 相片列印錯誤。</p>	<p>相片紙可能沒有正確地送入印表機。</p>	<p>請檢查是否有卡紙，然後嘗試下列方法：</p> <ul style="list-style-type: none"> • 將相紙儘量往內插入相片匣內。 • 一次只裝入一張相紙。
	<p>您可能沒有選擇適當的紙張類型或紙張大小。</p>	<p>Windows PC</p> <ol style="list-style-type: none"> 1 在印表機「內容」對話方塊的品質標籤上，選取適當的 HP 相紙作為紙張類型。 2 選擇相紙的大小作為紙張大小。 <p>Macintosh</p> <ol style="list-style-type: none"> 1 在「Page Setup」(版面設定)對話方塊中，選擇相紙的大小。 2 在「Print」(列印)對話方塊的Paper Type/Quality (紙張類型 / 品質)面板上，選擇Photo Paper (相紙)作為紙張類型，然後選擇特定的相紙。 3 按一下OK (確定)以列印文件。
	<p>您可能使用了應用程式的「版面設定」對話方塊來選擇紙張大小或類型。</p>	<p>Windows PC</p> <ul style="list-style-type: none"> • 從應用程式的檔案功能表中選擇列印，然後按一下內容，以設定正確的紙張大小和類型。 <p>Macintosh</p> <ul style="list-style-type: none"> • 從應用程式的File (檔案)功能表中，選擇Page Setup (版面設定)以設定正確的紙張大小。 • 從應用程式的File (檔案)功能表中，選擇Print (列印)以設定正確的紙張類型。
	<p>一個或多個列印墨匣的墨水太少。</p>	<p>檢查所有列印墨匣安裝是否正確，並且墨水沒有用完。</p>

問題	可能原因	解決方案
<p>我用相機 LCD 上的編號選擇要列印的相片，但沒有列印，卻列印了其他相片。</p>	<p>相機分配給相片的編號與印表機分配給相片的編號不相符。</p>	<p>列印相片索引頁。使用相片索引頁上顯示的編號選擇要列印的相片。有關詳細資訊，請參閱第 20 頁的列印相片索引頁。</p>
<p>我在相機中標記的要列印相片沒有列印。</p>	<p>某些數位相機，例如 HP 318 和 HP 612，在相機的內部記憶體和儲存卡上都可以標記要列印的相片。如果將相片從相機的內部記憶體移動到儲存卡上，則標記不會跟著轉移。</p>	<p>將相片從相機內部記憶體轉移到儲存卡後，再標記要列印的相片。</p>
<p>如果紙張類型設定為自動而不是特定的紙張類型，則列印品質可能會有所不同。</p>	<p>當紙張類型設定為自動時，列印品質會自動變更為一般。當您將紙張類型設定為特定的紙張類型時，預設的列印品質可能會有所不同。</p>	<p>Windows PC</p> <ul style="list-style-type: none"> 在印表機「內容」對話方塊的品質標籤中，選取適當的紙張類型，然後選擇所需的列印品質。 <p>Macintosh</p> <ul style="list-style-type: none"> 在「Print」（列印）對話方塊的Paper Type/Quality（紙張類型 / 品質）面板上，選取適當的紙張類型，然後選擇所需的列印品質。

問題	可能原因	解決方案
紙張類型已設定為 自動 ，但印表機並未使用適合該紙張的最佳列印模式。	紙張上可能有記號、刮痕或皺摺。 或 紙張顏色太暗或含有金屬纖維。	若紙張破損、紙張顏色太暗或含有金屬纖維，則感應器可能無法正確偵測出紙張類型和大小。請確定紙張是乾淨的且沒有刮痕或皺摺，紙張顏色是淺色並且沒有金屬纖維。 Windows PC • 請到印表機「內容」對話方塊的 品質 標籤上，選擇適當的紙張類型。 Macintosh • 在「Print」（列印）對話方塊的 Paper Type/Quality（紙張類型 / 品質） 面板上，選擇適當的紙張類型。
	紙張可能有信紙信頭，或是在頂端邊緣預先印有圖樣的信紙。	請手動設定紙張類型而不要選擇 自動 。

如需下列內容的更詳細資訊，請參閱「HP Photosmart 印表機說明」：

- 列印診斷頁
- 軟體問題
- USB 連線問題
- 印表機問題
- 列印問題
- 錯誤訊息

規格

5

系統需求

元件	Windows PC 最低要求	Macintosh 最低要求
作業系統	Windows 98、2000 Professional、ME、XP Home 以及 XP Professional	Macintosh® OS 9.x、OS X 10.1 或更新系統
處理器	Pentium® II（或相等之處理器）或者速度更高的處理器	G3 或更高
RAM	64 MB（建議 128 MB）	OS 9.x: 64 MB（建議 128 MB） OS X: 128 MB
可用的磁碟空間	500 MB	300 MB
視訊顯示	800 x 600，16 位元或更高	800 x 600，16 位元或更高
光碟機	4x	4x
連接	USB 連接埠與 USB 纜線	USB 連接埠與 USB 纜線
瀏覽器	Microsoft® Internet Explorer 5.5 或更高版本	

規格

有關其他規格，請參閱「HP Photosmart 印表機說明」。

進紙匣容量	100 張 letter 紙 24 張 10 x 15 公分 (4 x 6 英吋) 相紙 15 個信封 40 張索引卡 20 張橫幅紙 20 張標籤紙 25 張投影片 40 張 Hagaki 卡
輸出容量	50 張 20 磅的紙張 (A 和 A4 大小) 20 張 10 x 15 公分 (4 x 6 英吋) 相紙 10 個信封 10 張卡
紙材類型	紙張 (一般、噴墨、相紙以及橫幅紙) 信封 投影片 標籤 卡片 (索引卡、賀卡、Hagaki 卡) 轉印件
記憶卡	CompactFlash I, II (包括可達 528 MB 的 IBM Microdrive) Memory Stick MultiMediaCard Secure Digital SmartMedia
尺寸	513.4 x 163.9 x 386 公釐 (20.21 x 6.45 x 15.2 英吋)
重量	6.5 千克 (14.3 磅)
USB 支援	USB 2.0 全速 (Windows 98、2000 Professional、ME、XP 家庭版與專業版、Mac OS 9.x 以及 OS X 10.1。USB 纜線必須不能長於 3 公尺)

索引

B

Brightness (亮度) 按鈕 4

C

Cancel (取消) 按鈕 4

CompactFlash 記憶卡插槽 5

Copies (份數) 按鈕 4

E

E-mail (電郵) 按鈕 4

H

HP Photosmart 基本操作指南 1

HP Photosmart 印表機說明 1

HP Photosmart 安裝指南 1

HP Photosmart 軟體安裝與產品支援手冊 1

I

IBM Microdrive 記憶卡插槽 5

M

Macintosh

列印 25

系統需求 52

連線問題 28

MemoryStick 記憶卡插槽 5

Menu (功能表) 按鈕 4

MultiMediaCard 記憶卡插槽 5

O

OK (確定) 按鈕 4

P

Page Setup (頁面設定) 對話方塊
(Macintosh) 25

Power (電源) 按鈕 4, 12

R

Rotate (旋轉) 按鈕 4

S

Save (儲存) 按鈕 4

SecureDigital 記憶卡插槽 5

Size (尺寸) 按鈕 4

SmartMedia 記憶卡插槽 5

U

USB 連接埠 2, 30–35

W

Windows PC

工作列圖示 22

列印 21

系統需求 52

連線問題 27

Z

Zoom (放大) 按鈕 4

print (列印)

按鈕 4

三劃

工作列圖示 22, 23

四劃

「尺寸」按鈕 12

文件 1

五劃

出紙匣 3

「功能表」按鈕 11

六劃

列印

按鈕 12

指示燈 5

相片索引頁 20

從 Macintosh 軟體應用程式 25

從 Windows PC 軟體應用程式 21

從記憶卡 16

從控制面板 20

對話方塊 (Macintosh) 25

對話方塊 (Windows PC) 21

列印問題 39–51

列印墨匣

- 安裝和更換 9
- 保留模式 9
- 墨水存量 29

印表機

- 文件 1
- 利用電腦來使用。請參閱 Windows PC 或 Macintosh
- 問題 35-39
- 控制面板 11
- 圖示 23
- 圖框 2-5

印表機內容對話方塊 (Windows PC) 21

- 安裝列印墨匣 9
- 「份數」按鈕 11

七劃

- 更換列印墨匣 9
- 系統需求 52

八劃

- 「取消」按鈕 11

九劃

- 「亮度」按鈕 11
- 保留模式 9, 45
- 後入口蓋 2
- 按鈕，控制面板 4, 11
- 指示燈 5, 12, 17

相片

- 列印相機選定的相片 15
- 索引頁 20
- 從記憶卡列印 16
- 從控制面板列印 20
- 檢視 20

相片匣

- 滑片 3
- 裝入相紙 7

相機連接埠 3

- 相機選定的相片，列印 15

十劃

- 索引頁 20

紙張

- 將相紙裝入相片匣 7
- 概觀 6
- 裝入進紙匣 6
- 導板 3

記憶卡

- 支援 16
- 卡插槽 5
- 列印 16
- 指示燈 5, 17
- 插入 17
- 圖示 23

十一劃

- 側門 3
- 控制面板 4, 11
- 「旋轉」按鈕 12

十二劃

- 診斷頁 29
- 進紙匣 3, 6

十三劃

裝入

- 相片匣中的紙張 7
- 進紙匣中的紙張 6

電郵按鈕 11

電源線接頭 2

電腦。請參閱 Windows PC 或 Macintosh

十四劃

圖示 23

圖示，Windows 工作列 23

疑難排解

- Macintosh 連線問題 28
- USB 連線問題 30-35
- Windows 連線問題 27
- 列印問題 39-51
- 列印診斷頁 29
- 印表機問題 35-39

十五劃

數位相機

- 列印相片 15
- 從記憶卡列印 16

「確定」按鈕 11

箭頭 4, 11

墨水存量 29

十六劃

燈，指示 5, 12, 17

十七劃

「儲存」按鈕 12



以再生紙印刷
新加坡印刷，2002年6月



ENERGY STAR® 為在美國註冊的標記。
作為 ENERGY STAR® 的合作夥伴，Hewlett-Packard
公司已經判定本產品符合能源效率的 ENERGY STAR®
指導方針。

www.hp.com

© 2002 Hewlett-Packard Company



i n v e n t

Q1605-90197

