

appareil photo
numérique
hp
photosmart
série 320



guide de
l'utilisateur



Marques déposées et copyright

© Copyright 2002 Hewlett-Packard Company

Tous droits réservés. La photocopie, la reproduction ou la traduction de tout ou partie de ce document dans une autre langue sans l'autorisation écrite préalable de Hewlett-Packard Company est interdite.

Les informations contenues dans ce document sont sujettes à modification sans préavis. Hewlett-Packard ne pourra être tenu pour responsable d'éventuelles erreurs contenues dans ce document ou de dommages liés à la fourniture, à l'efficacité ou à l'utilisation de ce document.

Microsoft® et Windows® sont des marques déposées aux Etats-Unis par Microsoft Corporation.

Apple, Macintosh et Mac sont des marques déposées d'Apple Computer, Inc.



Le logo SD est une marque déposée.

Mise au rebut de matériaux

Ce produit HP contient les matériaux suivants qui risquent de nécessiter un traitement spécial lorsqu'ils sont hors d'usage :

- Piles alcalines AA au dioxyde-zinc de manganèse ou au disulfide de lithium-fer.
- Plomb dans les soudures et certains composants.

La mise au rebut de ces matériaux peut être sujette à des dispositions légales de protection de l'environnement. Pour obtenir des informations sur la mise au rebut ou le recyclage, veuillez contacter vos autorités locales ou l'EIA (Electronic Industries Alliance), www.eiae.org.

Table des matières

1- Prise en main

Pièces composant l'appareil photo	8
Configuration	11
Mise en place de la sangle	11
Mise en place des piles	12
Installation de la carte mémoire (en option)	12
Mise en marche	13
Sélection de la langue	13
Réglage de la date et de l'heure	14
Installation du logiciel	15
Windows	15
Macintosh	15

2- Prises de vue

Images fixes	17
Affichage instantané	18
Enregistrement de clips vidéo	18
Mode prévisualisation	20
Utilisation du retardateur	21
Utilisation du zoom numérique	21
Utilisation du flash	22
Modification de la qualité d'image	23

3- Utilisation du mode relecture et du menu principal

Utilisation du mode relecture	25
Visualisation des images	26
Visualisation de clips vidéo	26
Utilisation du menu principal	27
Rotation d'images	28
Suppression d'images	28
Visualisation des images en version miniature	29
Agrandissement d'images	30

Utilisation du menu configurer	30
Date & heure	30
Ecran d'accueil.	31
Configuration USB	31
Copie des images sur la carte mémoire	32
Langue	33
Quitter.	33
4- Utilisation de hp instant share	
Utilisation de hp instant share pour imprimer des photos.	37
Utilisation de la messagerie de hp instant share	38
Ajout, modification et suppression d'adresses e-mail	38
Sélection des images à envoyer par e-mail	40
Windows.	41
Macintosh	41
5- Téléchargement, impression et affichage d'images	
Téléchargement sur un ordinateur	43
Impression d'images.	44
Affichage des images sur un téléviseur.	45
Affichage d'un diaporama.	45
6- Dépannage et assistance	
Problèmes et solutions.	49
Messages d'erreur	56
Messages d'erreur apparaissant sur l'appareil photo 56	
Messages d'erreur affichés par l'ordinateur.	61
Assistance	61
Où trouver de l'aide sur Internet ?.	61
Support produit HP.	61
Site Web HP photosmart.	62
Site Web HP accessibilité	62
Contacter l'Assistance clientèle HP	62

Aide apportée par HP	62
Avant d'appeler	62
Assistance clientèle aux Etats-Unis	63
Gratuité de l'assistance téléphonique	
la première année	63
Après la première année	63
Assistance téléphonique dans le monde	64
Garantie limitée Hewlett-Packard	66
Informations réglementaires.	68
Annexe A : Piles et accessoires	
Gestion des piles	69
Extension de la durée de vie des piles	70
Piles rechargeables.	70
Economie d'énergie	71
Achat d'accessoires	72
Annexe B : Station d'accueil	
Téléchargement d'images vers un ordinateur	
à l'aide de la station d'accueil	75
Impression d'images à l'aide de la station d'accueil	76
Affichage des images sur un téléviseur	
à l'aide de la station d'accueil	77
Annexe C : Référence	
Caractéristiques techniques	79

1 Prise en main

L'appareil photo numérique HP Photosmart série 320 est un appareil 2,1 mégapixels équipé d'un zoom numérique et d'une mémoire interne de 8 Mo. Il est possible de se procurer la carte mémoire en option si l'on souhaite disposer de mémoire supplémentaire.

Vous pouvez utiliser le menu **Partage** pour effectuer une sélection de photos à imprimer ou à envoyer par e-mail. Les photos sélectionnées sont automatiquement imprimées ou envoyées dès que l'appareil est connecté à l'ordinateur. Certaines imprimantes HP permettent d'imprimer directement les photos sélectionnées, sans passer par l'ordinateur.

Vous pouvez également élargir votre champ de possibilités en vous procurant la station d'accueil HP Photosmart 8881. La station d'accueil permet de télécharger des prises de vue vers un ordinateur, de les envoyer vers une imprimante, ou de les afficher sur un poste de télévision, séparément ou sous forme de diaporama.

REMARQUE Un kit d'adaptation, fourni avec l'appareil, vous permet de placer l'appareil photo (et d'autres appareils du même modèle) dans la station d'accueil. N'utilisez pas ce kit sans la station d'accueil et **NE LE JETEZ PAS**. Son mode d'emploi est livré avec la station d'accueil et figure également à l'annexe B du présent manuel.

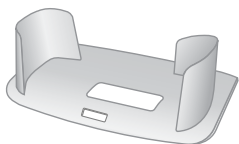



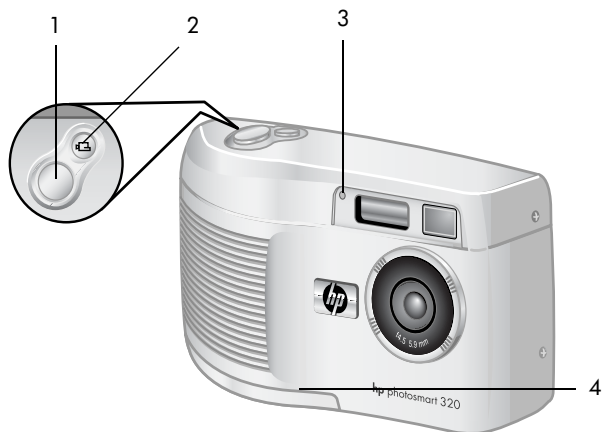

Pièces composant l'appareil photo

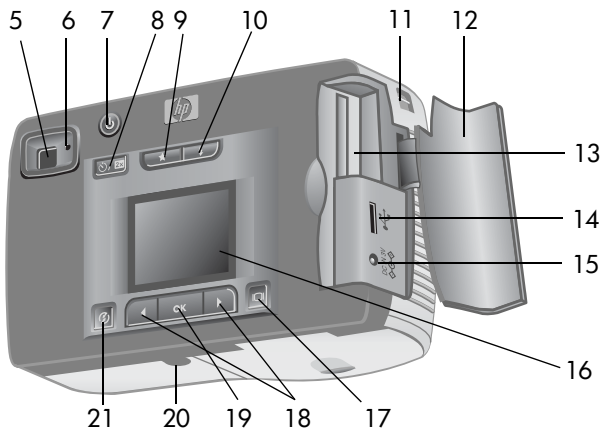

#	Désignation	Description
1	Déclencheur	Permet de prendre une photo.
2	 Bouton Vidéo	Permet d'enregistrer un clip vidéo ; appuyez une fois sur le bouton pour lancer ou arrêter l'enregistrement.
3	Voyant Retardateur/ Vidéo	<ul style="list-style-type: none">• Le voyant rouge stable indique qu'un enregistrement de clip vidéo est en cours.• Le voyant rouge clignote lorsque le retardateur est activé.
4	Volet du compartiment des piles	Permet d'accéder au compartiment de piles.



#	Désignation	Description
5	Viseur optique	Permet de cadrer le sujet de la photo.
6	Voyant du viseur	<ul style="list-style-type: none"> Le voyant rouge stable indique que l'appareil est prêt ou connecté à un ordinateur par l'intermédiaire d'un câble USB. Le voyant rouge clignotant indique que l'appareil photo s'initialise, qu'un clip vidéo est en cours d'enregistrement ou que le flash est en cours de chargement.
7	 Bouton d'alimentation	Permet de mettre l'appareil photo sous/hors tension.

#	Désignation	Description
8	 Bouton Retardateur/Zoom	Permet d'activer le mode Retardateur (10 secondes) ou d'utiliser le zoom numérique.
9	 Bouton Qualité	Permet d'améliorer la qualité de l'image, les trois niveaux disponibles étant Bonne , Supérieure et Optimale .
10	 Bouton Flash	Permet de sélectionner le mode de flash .
11	Attache sangle	Permet de fixer la sangle.
12	Volet carte mémoire	Permet d'accéder à la carte mémoire et au connecteur USB.
13	Logement pour carte mémoire	Emplacement destiné à recevoir la carte mémoire.
14	Connecteur USB	Permet de connecter l'appareil à un ordinateur ou à une imprimante au moyen d'un câble USB.
15	Connecteur pour adaptateur secteur	Permet de connecter un adaptateur secteur HP (en option) à l'appareil pour utiliser celui-ci sans piles ou pour recharger des piles rechargeables (en option).
16	Ecran	Permet de parcourir les options de réglage de l'appareil photo, d'obtenir un aperçu d'une vue avant de la prendre en photo et de visualiser une photo venant d'être prise.

#	Désignation	Description
17	⏻ Bouton Display	Permet d'activer le mode Prévisualisation ou de désactiver l'écran.
18	◀ ▶ Boutons Flèches	Permettent de parcourir les options de menu et de passer en revue les images. Permettent également de passer en mode Relecture.
19	OK bouton	Permet de passer en mode Relecture et de sélectionner des options de menu.
20	Logement pour trépied	Permet d'installer l'appareil photo sur un trépied.
21	🔗 Bouton Partage	Permet d'activer ou de désactiver le menu HP Instant Share .

Configuration

Mise en place de la sangle

Reportez-vous à l'illustration ci-dessous pour la mise en place de la sangle.

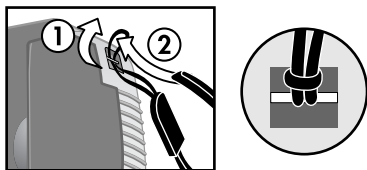

REMARQUE Il est recommandé d'introduire la sangle par le bas.

Mise en place des piles

- 1 Ouvrez le volet du compartiment de piles situé au bas de l'appareil.

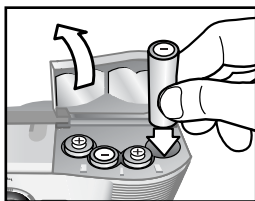

- 2 Insérez les piles conformément aux instructions.

REMARQUE Pour plus d'informations sur les piles, voir **Annexe A : Piles et accessoires** à la page 69.

Installation de la carte mémoire (en option)

L'appareil photo dispose d'une mémoire interne de 8 Mo, afin que vous puissiez enregistrer des images et des clips vidéo. Vous pouvez également utiliser une carte mémoire (disponible en option) pour enregistrer un plus grand nombre d'images et de clips. Après avoir téléchargé les images vers votre ordinateur, vous pouvez réutiliser la carte mémoire.

1 Ouvrez le compartiment de la carte mémoire.

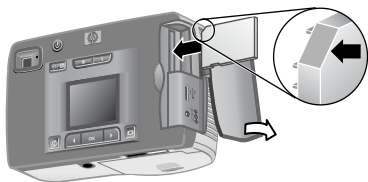

2 Insérez la carte mémoire conformément aux instructions.

3 Fermez le compartiment de la carte mémoire.

Pour retirer la carte, tirez-la hors de l'appareil photo.

Mise en marche

- Appuyez sur le bouton **d'alimentation**  pour mettre l'appareil sous tension. Lorsque l'appareil est prêt, le voyant du viseur cesse de clignoter.



Sélection de la langue

Lorsque vous allumez l'appareil photo pour la première fois, l'écran ci-contre apparaît. Vous êtes invité à sélectionner la langue de votre choix.



- 1 Recherchez la langue souhaitée à l'aide des boutons **Flèches de direction** ◀ ▶.
- 2 Appuyez sur OK pour sélectionner la langue en surbrillance.

Réglage de la date et de l'heure

- 1 Appuyer en continu sur OK jusqu'à ce que le format de date souhaité s'affiche.
(M = mois, J = jour, A = année).
Appuyez sur le bouton **Flèche de direction** ▶ droit pour mettre la date en surbrillance.



- 2 Appuyez sur OK pour sélectionner la première valeur, puis utilisez ◀ ▶ pour la modifier. Appuyez sur OK pour confirmer. Réglez les autres valeurs de la même manière.
- 3 Appuyez sur le bouton ▶ pour mettre le format de l'heure en surbrillance, puis appuyez sur OK pour le modifier.
- 4 Appuyez sur le bouton ▶ pour mettre l'heure en surbrillance. Réglez les valeurs en procédant comme vous l'avez fait pour régler la date à l'étape 2.
- 5 Une fois la date et l'heure réglées, appuyez sur le bouton ▶ pour mettre l'option **Quitter** en surbrillance, puis appuyez sur OK.

Si les piles ont été retirées de l'appareil pendant plus de dix minutes, il faut de nouveau régler la date et l'heure. Pour plus d'informations sur les piles, voir **Annexe A : Piles et accessoires** à la page 69.

Installation du logiciel

Le logiciel permet de télécharger les images prises avec l'appareil, de les visualiser, de les imprimer et de les envoyer par e-mail. Il permet également de configurer le menu **Partage** de l'appareil.

REMARQUE Sur un ordinateur Windows, le logiciel Photo et Imagerie HP requiert Internet Explorer 5.0 Service Pack 2 ou ultérieur pour fonctionner correctement.

Windows

1 Insérez le CD-ROM du logiciel Photo et Imagerie HP dans le lecteur de votre ordinateur. La fenêtre d'installation s'affiche automatiquement.

REMARQUE Si la fenêtre de l'installation ne s'affiche pas, cliquez sur **Démarrer**, puis sur **Exécuter**. Tapez *X:\Setup.exe* (*X* correspond à la lettre désignant le lecteur de CD-ROM).

2 Cliquez sur **Suivant** et suivez les instructions qui s'affichent à l'écran pour installer le logiciel.

Pour installer un logiciel gratuit :

1 Cliquez sur **Démarrer** et **Exécuter**, puis dans la zone **Ouvrir**, tapez *X:\Bonus\setup.exe* (*X* correspond à la lettre désignant le lecteur de CD-ROM).

2 Cliquez sur **OK** et suivez les instructions à l'écran pour installer le logiciel gratuit.

Macintosh

1 Insérez le CD-ROM du logiciel Photo et Imagerie HP dans le lecteur de votre ordinateur.

2 Cliquez deux fois sur l'icône du CD située sur le bureau.

3 Cliquez deux fois sur l'icône du programme d'installation.

4 Suivez les instructions à l'écran pour installer le logiciel.

2 Prises de vue

Images fixes

Vous pouvez prendre des photos en utilisant ou non l'écran.
Pour prendre une photo :

- 1 Cadrez le sujet à photographier dans le viseur.
- 2 Stabilisez l'appareil photo et appuyez sur le **déclencheur**. L'appareil règle automatiquement l'exposition, puis prend la photo.

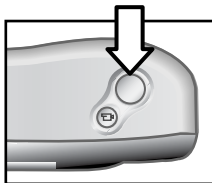

Pour obtenir la meilleure mise au point dans des conditions d'éclairage faible, fixez l'appareil photo sur un trépied et assurez-vous que la zone de mise au point est suffisamment contrastée.

Pour obtenir la meilleure exposition dans des conditions d'éclairage faible, allumez le flash lorsque le sujet est situé à moins de deux mètres. Lorsque le sujet est situé à plus de deux mètres, désactivez le flash et fixez l'appareil sur un trépied pour éviter que la photo ne soit floue. Lorsque le flash est désactivé, une exposition prolongée permet d'obtenir une photo plus lumineuse.

Si le voyant rouge du viseur clignote, patientez quelques instants avant de prendre la photo. Ce clignotement signifie que l'appareil est s'initialise, charge le flash ou effectue une autre opération. Pour plus d'informations sur le dépannage, voir **Chapitre 6 : Dépannage et assistance**, à la page 49.

Affichage instantané

Lorsque vous avez pris une photo, celle-ci s'affiche à l'écran pendant que l'appareil l'enregistre dans la mémoire. Vous pouvez supprimer la photo avant qu'elle ne soit enregistrée en appuyant sur le bouton **Flèche de direction** ◀ gauche.

Enregistrement de clips vidéo

Pour enregistrer un clip vidéo :

- 1 Cadrez le sujet que vous voulez filmer.
- 2 Appuyez sur le bouton **Vidéo**  pour lancer l'enregistrement. La mention **REC** apparaît à l'écran. Le son n'est pas enregistré.

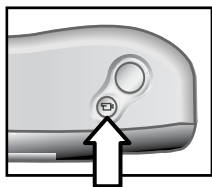



- 3 Pour arrêter l'enregistrement, appuyez de nouveau sur le bouton .

Une fois l'enregistrement terminé, la dernière image du clip vidéo reste à l'écran pendant l'affichage instantané. A cet instant, le clip vidéo est enregistré dans la mémoire, sauf si vous choisissez de le supprimer.



Pendant l'enregistrement, le voyant rouge du viseur clignote et le voyant Retardateur/Vidéo s'est allumé. La durée d'enregistrement restante est indiquée à l'écran.

L'enregistrement s'interrompt lorsque le compteur est à zéro.

REMARQUE Pour retarder l'enregistrement de 10 secondes, appuyez une fois sur le bouton **Retardateur/Zoom**  pour activer le retardateur, puis appuyez sur .

La durée d'un clip vidéo est limitée à 30 secondes. Vous avez toutefois la possibilité d'insérer une carte mémoire pour enregistrer un plus grand nombre de clips. Ceux-ci sont généralement très volumineux et occupent un espace important sur la carte mémoire.

Mode prévisualisation

Vous pouvez utiliser l'écran pour obtenir un aperçu d'une vue avant de prendre celle-ci. Il permet de se faire une idée précise de la photo qui sera obtenue. Il est utile notamment dans le cas d'une prise de vue rapprochée et lorsque le cadrage du sujet revêt une grande importance.



Pour prendre une photo au moyen de l'écran :



- 1 Appuyez sur le bouton **Display**  pour activer le mode Prévisualisation.
- 2 Cadrez votre sujet à l'écran et appuyez sur le **déclencheur**.



En mode Prévisualisation, vous pouvez également effectuer un zoom sur le sujet, régler le mode de flash et la qualité d'image, et vérifier le nombre de photos que vous pouvez encore prendre.

REMARQUE L'utilisation de l'écran entraîne une forte consommation d'énergie.

Utilisation du retardateur

Pour utiliser le retardateur :



- 1 Stabilisez l'appareil photo en utilisant un trépied ou en le posant sur une surface stable.
- 2 Appuyez sur le bouton  pour activer le mode Prévisualisation puis cadrez votre sujet dans le viseur ou à l'écran.
- 3 Appuyez une fois sur le bouton  / . L'icône du retardateur s'affiche à l'écran.

REMARQUE Vous pouvez appuyer sur le bouton  /  pour faire défiler les modes disponibles. L'ordre des modes est le suivant : retardateur activé, zoom numérique 2x, zoom numérique 4x, retardateur désactivé.

- 4 Appuyez sur le **déclencheur**. Le voyant Retardateur/ Vidéo s'allume et le voyant du viseur clignote pendant un intervalle de 10 secondes au terme duquel l'appareil prend la photo.

Utilisation du zoom numérique

Pour utiliser le zoom numérique :





- 1 Appuyez sur le bouton  pour activer le mode Prévisualisation, puis cadrez votre sujet à l'écran.
- 2 Appuyez deux fois sur le bouton  /  pour activer le zoom numérique 2x. Appuyez sur ce bouton trois fois si vous souhaitez activer le zoom numérique 4x qui permet d'obtenir un niveau de zoom plus élevé. Le mode sélectionné s'affiche à l'écran.

Pour annuler le zoom numérique, désactivez le mode Prévisualisation.

REMARQUE Le zoom numérique ne peut pas être utilisé lors de l'enregistrement de clips vidéo.

Utilisation du flash

A la mise sous tension de l'appareil photo, le flash se trouve en mode **Auto Flash**. Lorsque vous activez un autre mode, celui-ci reste actif jusqu'à ce que vous sélectionnez un autre mode ou jusqu'à ce que vous éteignez l'appareil. Vous pouvez utiliser le bouton **Flash** ⚡ pour faire défiler les modes disponibles. Ceux-ci défilent dans l'ordre suivant.

Icône	Mode	Description
	Flash auto	L'appareil évalue la luminosité et utilise le flash si nécessaire.
	Réduction de l'effet yeux rouges	L'appareil mesure la lumière et si nécessaire, utilise le flash avec réduction de l'effet yeux rouges.
	Flash activé	Lorsque ce mode est activé, l'appareil utilise systématiquement le flash. Si votre sujet est éclairé par derrière, vous pouvez utiliser le flash pour mieux éclairer sa partie frontale. Ce type de flash est appelé flash d'appoint.
	Flash désactivé	Lorsque ce mode est activé, l'appareil n'utilise pas le flash. Activez le mode si vous ne souhaitez pas utiliser de flash (par exemple pour photographier des objets éloignés). Dans ce cas, l'exposition risque d'être prolongée et il peut être nécessaire d'utiliser un trépied.

Modification de la qualité d'image

L'appareil offre trois niveaux de qualité d'image : **Bonne**, **Supérieure** et **Optimale**. Vous pouvez afficher à l'écran le mode qualité sélectionné, ainsi que le nombre de photos qui peuvent encore être prises dans ce mode.

Ce mode permet de définir la qualité de l'image. De ce mode dépend le nombre d'images pouvant être stockées dans la mémoire interne ou sur la carte mémoire. Les images de qualité supérieure occupent un espace plus important en mémoire. Le tableau suivant indique le nombre approximatif de photos qu'il est possible de prendre dans chaque mode et selon que l'on utilise la mémoire interne ou une carte mémoire de 16 Mo (zoom numérique désactivé).

Mode	Icône	Description et capacité
Bonne	★	Cette option, la plus économe en mémoire, est idéale pour transmettre des images par e-mail ou pour les envoyer sur Internet. Mémoire interne — 87 images Carte mémoire 16 Mo — 200 images

Mode	Icône	Description et capacité
Supérieure	★ ★	<p>Cette option permet de produire des images de grande qualité et sollicite moins la mémoire que le mode Optimale. Niveau recommandé pour l'impression d'images au format 10 par 15 cm. Niveau de qualité par défaut.</p> <p>Mémoire interne — 14 images Carte mémoire 16 Mo — 32 images</p>
Optimale	★ ★ ★	<p>Cette option permet d'obtenir des images de qualité maximale. Les photos prises dans ce mode sont celles qui occupent le plus d'espace en mémoire. Niveau recommandé si vous prévoyez d'agrandir les images ou d'imprimer les images au format 20 par 25 cm ou supérieur.</p> <p>Mémoire interne — 7 images Carte mémoire 16 Mo — 17 images</p>

Pour modifier la qualité d'image :

Appuyez sur le bouton **Qualité** ★ jusqu'à ce que le niveau de qualité souhaité s'affiche à l'écran. Les niveaux défilent dans l'ordre suivant : **Bonne**, **Supérieure** et **Optimale**.

3

Utilisation du mode relecture et du menu principal

Utilisation du mode relecture

Les photos que vous avez prises et qui ont été enregistrées peuvent être visionnées en mode Relecture. Il est également possible de visualiser les clips vidéo.



#	Icône	Description
1	★ ★ ★	Indique le niveau de qualité de l'image.
2	2x	Indique le niveau de zoom.
3	12.25.2001	Date de la prise de vue.
4	SD	S'affiche uniquement si la carte mémoire est installée.
5	🔋	Indique le niveau de charge des piles.
6	12 sur 43	Numéro de l'image sur le nombre total d'images enregistrées dans l'appareil ou sur la carte mémoire (le cas échéant).

Visualisation des images

Pour visionner les images enregistrées dans la mémoire de l'appareil :

- 1 Appuyez sur **OK** ou les boutons **◀ ▶** pour activer le mode Relecture.
- 2 Faites défiler les images à l'aide des boutons **◀ ▶**. Maintenez les boutons **◀ ▶** enfoncés pour que les images défilent automatiquement.

REMARQUE Pour économiser les piles, raccordez l'appareil photo à un adaptateur secteur HP (disponible en option) lorsque vous visionnez les photos. Pour plus d'informations, voir **Annexe A : Piles et accessoires** à la page 69.

Si aucune image n'est enregistrée dans l'appareil ou sur la carte mémoire, l'écran **Aucune image en mémoire** s'affiche. Pour revenir au mode Prévisualisation, appuyez sur le bouton **|□|**.



Visualisation de clips vidéo

Pour visionner un clip vidéo, suivez la procédure indiquée pour visionner des images. Lors de la lecture d'un clip vidéo, une barre de progression et une icône représentant une vidéo s'affichent dans le coin inférieur droit de l'écran. Lors de la lecture d'un clip vidéo :







- Appuyez sur **▶** pour accéder à l'image suivante
- Appuyez sur **◀** pour revenir au début du clip vidéo ou accéder à l'image précédente.

Utilisation du menu principal

En mode Relecture, le menu **principal** permet de supprimer, d'agrandir ou de faire pivoter des images. Il permet également d'afficher les images sous forme de miniatures ou de modifier les paramètres de l'appareil. Pour

afficher le menu **principal**, appuyez deux fois sur OK (une seule fois si le mode Relecture est activé). Faites défiler les options du menu à l'aide des boutons ◀ ▶.



Icône	Description
	Permet de faire pivoter l'image de 90 degrés dans le sens des aiguilles d'une montre.
	Permet de supprimer l'image en cours ou toutes les images et tous les fichiers. Permet également de formater la mémoire interne ou la carte mémoire. Permet d'annuler la dernière suppression effectuée.
	Permet d'afficher les images sous forme de miniatures (neuf par écran).
	Permet d'agrandir l'image courante.
	Permet de régler les paramètres de l'appareil.
	Permet de fermer le menu principal .

Rotation d'images

L'option **Rotation**  du menu **principal** permet de faire pivoter l'image, par pas de 90 degrés, dans le sens des aiguilles d'une montre. La nouvelle orientation de l'image est permanente. Pour faire pivoter une image, appuyez sur OK puis sélectionnez **ROTATION**.

Lorsque vous appuyez de nouveau sur OK, l'image pivote de 90 degrés.

REMARQUE Cette option n'est utilisable que sur les images fixes, pas sur les clips vidéo.



Suppression d'images

L'option **Supprimer**  du menu **principal** permet de supprimer l'image courante ou toutes les images.

Accédez à l'image souhaitée à l'aide des boutons ◀ ▶. Mettez l'image en surbrillance et appuyez sur OK. Les trois paramètres de l'option  sont les suivants :



- **Cette image** : supprime l'image en cours.
- **Toutes les images** ou **Ttes images sur la carte** : supprime toutes les images enregistrées dans la mémoire interne ou sur la carte mémoire (le cas échéant).
- **Formater mémoire** ou **Formater carte** : supprime toutes les images et tous les fichiers enregistrés dans la

mémoire interne ou sur la carte mémoire (le cas échéant), et formate la mémoire interne ou la carte mémoire.

- **Annuler la suppression** : cette option s'affiche si vous avez supprimé une image ou un clip vidéo. Elle permet d'annuler la dernière suppression effectuée. L'option **Annuler la suppression** reste disponible jusqu'à ce qu'une nouvelle photo soit prise ou supprimée, ou bien jusqu'à ce que l'appareil soit mis hors tension ou connecté à l'ordinateur.
- **Quitter** : permet de fermer le menu **Supprimer**.

Visualisation des images en version miniature

L'option **Afficher miniatures**  du menu **principal** permet d'afficher 9 photos par écran, sous forme de miniatures.



Vous pouvez parcourir les images miniatures à l'aide des boutons ◀ ▶. Pour agrandir une image, sélectionnez-la et appuyez sur OK (lorsque la touche OK est actionnée, l'affichage sous forme de miniatures est désactivé). Pour passer à la page de miniatures suivante, utilisez les boutons ◀ ▶.



Agrandissement d'images

L'option **Agrandir**  du menu **principal** permet d'agrandir les images à l'écran.

Sélectionnez l'image que vous souhaitez agrandir et appuyez sur **OK**. Une barre de progression s'affiche à l'écran pendant la procédure d'agrandissement.

Utilisez les boutons **◀ ▶** pour faire défiler l'image agrandie. Appuyez sur **OK** pour afficher le menu **Agrandir**. Les options du menu permettent de modifier la direction du défilement, de définir le niveau d'agrandissement et de fermer le menu.

REMARQUE Cette option n'est utilisable que sur les images fixes, pas sur les clips vidéo.

Utilisation du menu configurer

Cette option du menu **principal** permet de configurer les paramètres de l'appareil.

Accédez au menu **Configurer**  à l'aide des boutons **◀ ▶**, puis appuyez sur **OK** pour valider la sélection.

Date & heure

Ce paramètre permet de régler la date et l'heure courantes sur l'appareil. Pour plus d'informations sur le réglage de la date et de l'heure, voir **Chapitre 1 : Prise en main**, à la page 7.

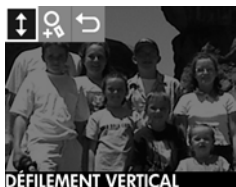

Ecran d'accueil

Ce réglage permet de sélectionner l'image qui s'affiche à la mise sous tension de l'appareil. Vous pouvez sélectionner une image disponible dans l'appareil ou opter pour le logo HP (paramètre par défaut).



Pour régler l'**Ecran d'accueil** :

- 1 Appuyez sur **OK** ou utilisez les boutons ◀ ▶ pour activer le mode Relecture.
- 2 Recherchez l'image souhaitée, puis accédez au menu **Configurer**.
- 3 Choisissez **Ecran d'accueil**, puis appuyez sur **OK**. Choisissez **Cette image** et appuyez de nouveau sur **OK**.

Configuration USB

Ce paramètre permet de sélectionner le mode de connexion de l'appareil à l'ordinateur. Pour sélectionner le mode de connexion :

- 1 Choisissez **Configuration USB** dans le menu **Configurer**.
- 2 Choisissez l'un des paramètres suivants à l'aide des boutons ◀ ▶, et appuyez sur **OK**.
 - **App. photo numérique** : l'ordinateur reconnaît l'appareil en tant qu'appareil numérique (standard PTP). Paramètre par défaut.
 - **Lecteur de disque** : l'ordinateur reconnaît l'appareil photo en tant que lecteur de disque (standard MSDC). Utilisez ce paramètre pour télécharger des photos vers



un ordinateur Macintosh ou Windows ne disposant pas du logiciel Photo et Imagerie HP.

Copie des images sur la carte mémoire

Cette option permet de déplacer les images enregistrées dans la mémoire interne de l'appareil vers la carte mémoire. Elle s'affiche uniquement si vous avez installé une carte mémoire et que la mémoire interne contient au moins une image.

Si la carte mémoire peut contenir toutes les images de la mémoire interne, vous êtes invité à confirmer le déplacement de l'ensemble des images. Dans le cas contraire, le nombre d'images qu'il est possible de déplacer dépend de la quantité de mémoire disponible sur la carte.

Si vous confirmez le déplacement des images, une barre de progression s'affiche à l'écran, permettant de suivre l'évolution du transfert. Les images sont supprimées de la mémoire interne une fois qu'elles ont été déplacées vers la carte mémoire.

REMARQUE Lorsqu'une carte mémoire est installée, seules les images présentes sur cette carte peuvent être visionnées. Pour visionner les images enregistrées dans la mémoire interne, vous devez tout d'abord retirer la carte mémoire.



Langue

Ce paramètre permet de définir la langue d'affichage des menus et du texte qui s'affichent à l'écran. Pour plus d'informations sur la méthode de sélection de la langue d'affichage, voir **Chapitre 1 : Prise en main**, à la page 7.

Quitter

Cette option permet de fermer le menu **Configurer** et revenir au mode Relecture.

4 Utilisation de hp instant share

Cet appareil photo est doté d'une fonction innovante appelée **HP Instant Share**. Cette fonction permet d'effectuer une sélection d'images devant être traitées automatiquement dès que l'appareil est connecté à l'ordinateur ou à certaines imprimantes HP.





Vous pouvez par exemple effectuer une sélection d'images à imprimer. Dès que vous connecterez l'appareil photo à l'ordinateur ou à l'imprimante, les images sélectionnées s'imprimeront automatiquement.

Vous pouvez également effectuer une sélection d'images devant être traitées automatiquement par le service de messagerie HP. Dès que vous connecterez l'appareil photo à l'ordinateur, les images sélectionnées seront envoyées par e-mail à toutes les adresses e-mail indiquées. Cette fonction est décrite plus en détails ci-après.

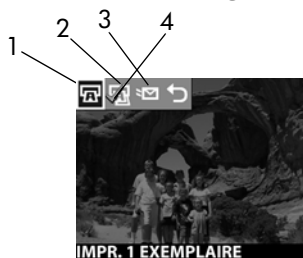







Lorsque vous appuyez sur le bouton **Partage**  de l'appareil, la dernière photo prise ou affichée apparaît à l'écran, ainsi que les éventuels paramètres d'impression ou d'e-mail que vous avez sélectionnés pour l'image. Les boutons ◀ ▶ permettent de faire défiler les images et d'afficher les paramètres correspondants.

Après avoir appuyé sur le bouton , vous pouvez activer le menu **Partage** à l'aide de OK. Le tableau ci-dessous fournit des informations sur le menu **Partage**.



#	Icône	Description
1		(IMPR. 1 EXEMPLAIRE) permet d'imprimer 1 exemplaire de l'image en cours. Si le papier est au format 4"x 6" ou 8,5"x 11", l'image est imprimée au format 4"x 6". Si le papier est au format A4 ou A6, l'image est imprimée au format A6.
2		(IMPR. 2 EXEMPLAIRES) permet d'imprimer deux exemplaires de l'image en cours.
3		E-mail Permet d'ajouter des adresses e-mail au menu Partage . Cette procédure est expliquée ci-après.
4		La présence d'une coche devant une destination indique que celle-ci est activée pour l'image affichée (il est possible de sélectionner plusieurs destinations pour une même image).

Utilisation de hp instant share pour imprimer des photos

- 1 Mettez l'appareil sous tension et appuyez sur le bouton .
- 2 Accédez à l'image que vous souhaitez imprimer à l'aide des boutons  . Un clip vidéo ne peut pas être sélectionné pour être imprimé.
- 3 Appuyez sur OK pour activer le menu **Partage**, puis utilisez les boutons   pour accéder à l'option d'impression souhaitée.
- 4 Appuyez sur OK. Une coche  s'affiche en regard de l'option.
- 5 Sélectionnez d'autres images à l'aide des boutons   et reprenez les étapes 3 et 4 pour sélectionner les paramètres d'impression de chaque image.
- 6 Après avoir sélectionné toutes les images à imprimer, appuyez sur le bouton .
- 7 Dès que vous connectez l'appareil photo à l'ordinateur ou à une imprimante compatible, les images sélectionnées sont automatiquement imprimées. Pour plus d'informations sur la connexion de l'appareil photo à un ordinateur ou à une imprimante, voir **Chapitre 5 : Téléchargement, impression et affichage d'images**, à la page 43.

REMARQUE Le menu **Partage** crée un fichier DPOF (Digital Print Order Format) standard contenant les options d'impression.



Utilisation de la messagerie de hp instant share

La procédure d'envoi d'images par e-mail au moyen de **HP Instant Share** se déroule en trois étapes :

- 1 Ajout d'adresses e-mail au menu **Partage** de l'appareil photo (à l'aide de l'ordinateur et de l'appareil photo).
- 2 Sélection des images à envoyer par e-mail (à l'aide du menu **Partage** de l'appareil photo).
- 3 Connexion de l'appareil photo à l'ordinateur pour l'envoi des images sélectionnées.









Ajout, modification et suppression d'adresses e-mail

REMARQUE Cette procédure requiert une connexion à Internet.

- 1 Allumez l'appareil photo, appuyez sur le bouton **Partage** , puis sélectionnez l'option **E-mail**  et appuyez sur OK.
Un message apparaît sur l'écran de l'appareil photo et vous invite à connecter l'appareil à votre ordinateur.
- 2 Connectez l'appareil photo à l'ordinateur (à l'aide d'un câble USB ou de la station d'accueil HP disponible en option).
- 3 A partir de l'ordinateur, cliquez sur **Extraire de l'appareil photo**.
- 4 Dans l'écran intitulé **Modification du menu Partage**, assurez-vous que l'option **Photo E-mail** est visible au-dessus du bouton **Ajouter**, puis cliquez sur celui-ci.

- 5 Si vous utilisez un ordinateur Macintosh, passez à l'étape 7. Sous Windows, vous êtes invité à vous inscrire au programme HP Passport. HP Passport vous permet d'utiliser le service de messagerie gratuit de HP et les autres services qui seront proposés ultérieurement. Lorsque vous accédez à cet écran pour la première fois, vous devez vous inscrire en tant que nouvel utilisateur. Pour ce faire, suivez les instructions qui apparaissent à l'écran.
- 6 Une fois l'inscription terminée, connectez-vous au programme HP Passport ; l'écran **Configuration de Photo E-mail** apparaît. Vous pouvez y saisir une adresse e-mail et indiquer l'alias sous lequel cette adresse doit s'afficher dans le menu **Partage** de l'appareil photo. Vous pouvez également entrer le sujet et le message qui accompagneront l' e-mail envoyé à cette adresse. Après avoir rempli le formulaire, cliquez sur **Suivant**. Dans l'écran de confirmation qui s'affiche, cliquez sur **Terminer**.
- 7 La nouvelle adresse e-mail doit normalement s'afficher dans l'écran **Modification du menu Partage** (à la section **Menu Partage courant**). Pour ajouter des adresses e-mail au menu **Partage** de l'appareil photo, reprenez les étapes 4 à 6. Il n'est pas nécessaire de s'inscrire de nouveau au programme HP Passport.
- 8 Une fois toutes les adresses e-mail ajoutées, cliquez sur **Enregistrer sur l'appareil photo** pour ajouter ces nouvelles adresses au menu **Partage**. Lorsque le message indiquant que les adresses ont été enregistrées sur l'appareil s'affiche, déconnectez l'appareil de l'ordinateur et appuyez sur le bouton  pour afficher les nouvelles adresses e-mail dans le menu **Partage** .
- 9 Vous pouvez ensuite sélectionner les images à envoyer par e-mail. Pour ce faire, reportez-vous à la section suivante.

Sélection des images à envoyer par e-mail

- 1 Mettez l'appareil sous tension et appuyez sur le bouton .
- 2 Utilisez les boutons   pour rechercher l'image que vous souhaitez envoyer par e-mail. Les clips vidéo ne peuvent pas être sélectionnés pour être envoyés par e-mail.
- 3 Appuyez sur **OK** pour activer le menu **Partage**, puis utilisez les boutons   pour rechercher l'adresse e-mail que vous souhaitez sélectionner.
- 4 Appuyez sur **OK** pour sélectionner l'adresse e-mail ; une coche s'affiche en regard de cette adresse (vous pouvez sélectionner plusieurs adresses e-mail ou paramètres d'impression pour une même image.)
- 5 Sélectionnez d'autres images à l'aide des boutons   et reprenez les étapes 3 et 4 pour sélectionner les adresses e-mail correspondantes.
- 6 Après avoir sélectionné toutes les images à envoyer par e-mail, appuyez sur le bouton .
- 7 Dès que vous connectez l'appareil à l'ordinateur, les images sont téléchargées vers l'ordinateur et celles sélectionnées pour l'envoi par e-mail sont transmises à leurs destinataires respectifs.

Le mode de transmission d'images par e-mail fonctionne différemment sous Windows et sur Macintosh.

Windows

Les images ne sont pas envoyées directement. Un message est envoyé à chaque adresse e-mail sélectionnée dans le menu **Partage**. Ce message contient une représentation miniature de chacune des images sélectionnées pour cette adresse, ainsi qu'un lien vers une page Web à laquelle le destinataire peut accéder pour visualiser les images. A partir de cette page Web, le destinataire peut par exemple vous répondre ou imprimer l'image. Ce système permet aux personnes utilisant des systèmes de messagerie différents de visualiser vos images sans avoir à gérer les pièces jointes.

Macintosh

Les images sont envoyées directement aux destinataires par l'intermédiaire de la messagerie par défaut de l'ordinateur.

5 Téléchargement, impression et affichage d'images

Une fois que vous avez pris des photos, vous pouvez les télécharger sur un ordinateur, les imprimer directement ou les afficher sur un téléviseur (à l'aide de la station d'accueil HP disponible en option).

Téléchargement sur un ordinateur

REMARQUE Pour ce faire, vous pouvez également utiliser la station d'accueil HP disponible en option. Pour plus de précisions, reportez-vous à l'**Annexe B : Station d'accueil** à la page 73.

REMARQUE Si vous utilisez un Macintosh, réglez l'appareil photo sur **Lecteur de disque** dans le menu **Configuration USB**, accessible à partir du menu **Configurer**.

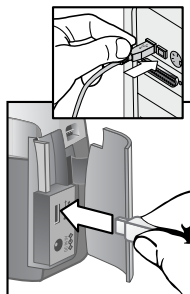

- 1 Votre appareil photo est livré avec un câble USB qui permet de le connecter à un ordinateur. Branchez la prise la plus grosse de ce câble USB sur l'ordinateur.

- 2 Ouvrez le volet de la carte mémoire sur le côté de l'appareil photo et connectez la petite prise du câble USB au connecteur USB de l'appareil.
- 3 Allumez l'appareil photo. Le logiciel HP de téléchargement automatique d'images démarre sur l'ordinateur et les images présentes dans l'appareil photo sont automatiquement téléchargées sur l'ordinateur. Si des images de l'appareil ont été sélectionnées dans le menu **Partage** pour impression ou pour envoi par e-mail, ces opérations débutent une fois les images téléchargées sur l'ordinateur.
- 4 Lorsque l'écran de téléchargement de l'ordinateur indique **Terminé**, vos images sont enregistrées et partagées. Vous pouvez maintenant déconnecter l'appareil photo de l'ordinateur.

REMARQUE Pour télécharger des images de l'appareil photo sur un ordinateur qui ne dispose pas du logiciel Photo et Imagerie HP, commutez l'appareil sur **Lecteur de disque** dans le menu **Configuration USB** accessible à partir du menu **Configurer**. L'appareil photo apparaît alors comme un lecteur de disque supplémentaire sur l'ordinateur.

Impression d'images

REMARQUE Pour ce faire, vous pouvez également utiliser la station d'accueil HP disponible en option. Reportez-vous à l'**Annexe B : Station d'accueil** à la page 73.

Pour imprimer des images téléchargées sur l'ordinateur, vous pouvez utiliser le logiciel Photo et Imagerie HP livré avec l'appareil photo.

Vous pouvez également connecter directement l'appareil photo à n'importe quelle imprimante HP Deskjet ou Photosmart disposant d'un connecteur USB, puis imprimer soit les images sélectionnées dans le menu **Partage** de l'appareil, soit toutes les images présentes dans l'appareil.

- 1 Votre appareil photo est livré avec un câble USB qui permet de le connecter directement à une imprimante.
- 2 Branchez le connecteur carré du câble USB sur l'imprimante.
- 3 Ouvrez le volet de la carte mémoire sur le côté de l'appareil photo et connectez la petite prise du câble USB au connecteur USB de l'appareil.
- 4 Ajustez les paramètres dans le menu **Config. d'impression** de l'appareil photo pour régler les paramètres d'impression.

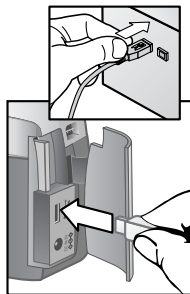



Affichage des images sur un téléviseur

Il est facile d'afficher les images enregistrées dans votre appareil sous forme de diaporama, et ce, sur la plupart des téléviseurs.

REMARQUE Pour ce faire, vous devez utiliser la station d'accueil HP disponible en option. Reportez-vous à l'**Annexe B : Station d'accueil** à la page 73.

Affichage d'un diaporama

Une fois l'appareil photo connecté au téléviseur par la station d'accueil HP disponible en option, vous pouvez commencer.

- 1 Allumez l'appareil. Le bouton  de la station d'accueil doit s'allumer. Appuyez sur le bouton  pour afficher le menu **Diaporama**. Les options de ce menu sont décrites dans le tableau suivant.

Option	Description
Téléviseur NTSC	Utilisé principalement en Amérique du Nord et au Japon.
Téléviseur PAL	Utilisé principalement en Europe et en Asie.
5 Sec/Image	Affiche chaque image pendant 5 secondes.
10 Sec/Image	Affiche chaque image pendant 10 secondes.
Avance manuelle	Vous passez vous-même d'une image à l'autre à l'aide des boutons ◀ ▶ de l'appareil photo.
Commencer	Lance le diaporama

- 2 Pour modifier une option du menu **Diaporama**, mettez-la en surbrillance et appuyez sur **OK**. Chaque pression sur le bouton **OK** sélectionne l'option suivante. Toutes les sélections sauf **Commencer** sont stockées dans l'appareil photo et deviennent les paramètres par défaut jusqu'à nouvelle modification.

- 3** Pour lancer le diaporama, sélectionnez **Commencer**. L'écran de l'appareil photo s'éteint et le diaporama débute sur le téléviseur. La première image qui s'affiche est la dernière qui a été prise ou visualisée, et les images apparaissent en séquence. A la fin de la série de photos, le diaporama revient à la première photo et se poursuit. Les enregistrements audio et vidéo sont toujours lus intégralement, quel que soit le rythme d'affichage indiqué dans le menu **Diaporama**.
- 4** Pour quitter le diaporama, appuyez sur le bouton  de la station d'accueil ou éteignez l'appareil photo.

A tout moment du diaporama, vous pouvez appuyer sur les boutons ◀ ▶ pour avancer ou revenir en arrière. Une pression prolongée sur ces touches entraîne une répétition automatique similaire à celle qui est disponible en mode Relecture.

REMARQUE Le menu **principal** et le menu **Partage** restent disponibles pendant le diaporama. Vous pouvez faire pivoter les photos, les supprimer, afficher des miniatures, agrandir les photos, les partager, etc.

6

Dépannage et assistance

Problèmes et solutions

Problème	Cause possible	Solution
L'appareil photo ne s'allume pas.	Les piles ne fonctionnent pas correctement.	Utilisez uniquement des piles AA qualité photo au lithium, alcalines ou NiMH. Assurez-vous que les piles sont correctement installées. Le niveau de charge des piles est extrêmement faible ou nul. Insérez des piles neuves ou rechargez-les.
	L'adaptateur secteur HP ne fonctionne pas correctement.	Vérifiez que l'adaptateur secteur HP n'est pas endommagé ou défectueux. S'il ne vous semble pas endommagé, assurez-vous qu'il est branché sur une prise électrique sous tension.
	L'adaptateur secteur HP est connecté à l'appareil photo, mais il n'est pas relié à une prise électrique sous tension.	Si vous souhaitez utiliser les piles, déconnectez l'adaptateur secteur HP de l'appareil photo. Si vous souhaitez utiliser l'adaptateur secteur, branchez ce dernier sur une prise électrique sous tension.

Problème	Cause possible	Solution
L'appareil photo ne répond pas lorsque j'appuie sur un bouton.	L'appareil photo est éteint.	Allumez l'appareil photo.
	L'appareil photo est connecté à un ordinateur.	Lorsque l'appareil est connecté à un ordinateur, les boutons de l'appareil photo ne répondent pas, à l'exception du bouton  .
	Les piles sont déchargées.	Remplacez ou rechargez les piles.
	L'appareil s'est éteint.	Retirez et réinsérez les piles. Remplacez-les si nécessaire.
Le déclencheur ne fonctionne pas.	Vous n'avez pas appuyé assez fort sur le déclencheur .	Appuyez à fond sur le déclencheur .

Problème	Cause possible	Solution
Je dois souvent remplacer les piles.	Une utilisation intensive de l'écran et du flash entraîne une consommation importante d'énergie.	Alimentez l'appareil photo à l'aide d'un adaptateur secteur HP lorsque vous utilisez l'écran pendant un intervalle de temps prolongé et lorsque vous téléchargez des images sur votre ordinateur. N'utilisez le flash qu'en cas de nécessité. N'utilisez pas de piles alcalines ordinaires. Procurez-vous des piles de qualité supérieure, telles que des piles alcalines de qualité "ultra" ou "premium", ou des piles au lithium, ou bien utilisez des piles rechargeables NiMH.
	Les piles NiMH utilisées ne se rechargent pas correctement.	Les piles NiMH doivent se décharger et être rechargées quatre fois de suite pour atteindre leur niveau de capacité et de performances optimal.
La date et/ou l'heure affichées sont incorrectes.	Les piles sont entièrement déchargées ou ont été retirées de l'appareil pendant plus de 10 minutes.	Réglez de nouveau la date et l'heure à l'aide des menus de l'appareil photo.

Problème	Cause possible	Solution
Il s'écoule un laps de temps relativement long entre le moment où j'appuie sur le déclencheur et la prise de vue.	L'enregistrement de la dernière prise de vue n'est pas terminé.	Attendez que le traitement de l'image se termine, puis appuyez sur le déclencheur . L'appareil ne peut enregistrer que trois photos à la fois.
	Le retardateur automatique est activé.	Désactivez le retardateur automatique.
	Le flash est en train de se recharger.	Attendez que le voyant rouge du viseur cesse de clignoter avant de prendre une nouvelle photo.
L'image est floue.	Le sujet est trop proche de l'objectif de l'appareil photo.	Respectez la distance minimale de mise au point automatique (75 cm).
	Vous avez bougé l'appareil pendant la prise de vue.	Stabilisez l'appareil lorsque vous appuyez sur le déclencheur ou utilisez un trépied.
	La lumière est faible et le flash est désactivé.	Lorsque la lumière est faible, une exposition prolongée est nécessaire. Utilisez un trépied pour stabiliser l'appareil, améliorez les conditions d'éclairage ou utilisez le flash.

Problème	Cause possible	Solution
L'image est sous-exposée.	La lumière est trop faible.	Passez en mode Flash désactivé et stabilisez l'appareil. Ajoutez un éclairage indirect ou attendez que les conditions d'éclairage s'améliorent.
	La vitesse d'obturation est trop élevée.	Passez en mode Flash désactivé pour obtenir une exposition prolongée et stabilisez l'appareil (ou bien utilisez un trépied).
	Le flash est activé mais le sujet est trop éloigné.	Vérifiez que le sujet ne se trouve pas à plus de 2 mètres de l'appareil lors de la prise de vue.
	Une source de lumière est présente derrière le sujet.	Passez en mode Flash activé pour éclairer le sujet lorsqu'une lumière vive telle que la lumière soleil ou le reflet d'une fenêtre apparaît derrière le sujet.
	Votre main s'est trouvée sur la trajectoire de l'éclair du flash.	Veillez à écarter votre main du flash lors de la prise de vue.

Problème	Cause possible	Solution
L'image est surexposée.	La lumière fournie par le flash est trop importante.	Passer en mode Flash désactivé .
	Le sujet est éclairé par une source de lumière naturelle ou artificielle (autre que le flash) trop intense.	Essayez de prendre la photo sous un angle différent. Évitez de diriger l'appareil photo vers une lumière vive ou vers une surface réfléchissante les jours ensoleillés.
	Le sujet est trop proche de l'appareil pour que le flash puisse être utilisé.	Eloignez-vous du sujet ou passez en mode Flash désactivé et reprenez la photo.

Problème	Cause possible	Solution
Lorsque je connecte l'appareil photo à mon ordinateur, un message s'affiche indiquant que l'appareil est introuvable.	L'appareil photo est hors tension.	Mettez l'appareil photo sous tension.
	Le câble est mal raccordé.	Vérifiez que les deux extrémités du câble sont bien raccordées.
	L'appareil photo est relié à l'ordinateur par un hub USB incompatible avec l'appareil photo.	Branchez l'appareil photo directement sur le port USB de l'ordinateur.
	L'appareil photo ne fonctionne pas correctement.	Connectez l'appareil photo directement à une imprimante HP DeskJet ou Photosmart équipée d'un connecteur USB et imprimez une image. Cela vous permettra de vérifier que la mémoire, la connexion USB et le câble USB fonctionnent correctement, et que l'image ne présente pas de défaut.
Lorsque je connecte l'appareil photo à un Macintosh, aucune icône Lecteur de disque n'apparaît sur le bureau.	L'option Configuration USB n'est pas réglée sur Lecteur de disque .	Réglez l'option Configuration USB sur Lecteur de disque .

Messages d'erreur

Des messages d'erreur peuvent s'afficher sur l'écran de l'appareil photo ou de votre ordinateur.

Messages d'erreur apparaissant sur l'appareil photo

Message	Cause possible	Solution
PILES EPUISEES : arrêt de l'appareil photo	Le niveau de charge des piles est trop faible pour poursuivre l'opération.	Remplacez les piles, utilisez l'adaptateur secteur HP en option ou rechargez les piles à l'aide de la station d'accueil en option.
Piles trop faibles : prévisualisation impossible	Le niveau de charge des piles est trop faible pour permettre l'utilisation du mode Prévisualisation.	Passez en mode Relecture ou désactivez l'écran. Remplacez les piles, utilisez l'adaptateur secteur HP en option ou rechargez les piles à l'aide de la station d'accueil en option.
Piles trop faibles : enreg. vidéo impossible	Le niveau de charge des piles est trop faible pour permettre l'enregistrement d'un clip vidéo.	Remplacez ou rechargez les piles. Vous pouvez également relier l'appareil à l'adaptateur secteur HP en option lors d'un enregistrement vidéo.

Message	Cause possible	Solution
Carte non prise en charge	La carte insérée dans le logement de la carte mémoire n'est pas une carte mémoire ou n'est pas prise en charge.	Vérifiez que la carte utilisée est compatible avec l'appareil photo.
La carte doit être formatée	Vous devez formater la carte mémoire.	Appuyez sur OK pour afficher l'option Formater carte du menu Supprimer . Toutes les données présentes sur la carte seront supprimées.
La carte est verrouillée	La carte mémoire est protégée en écriture.	Appuyez sur OK pour annuler l'opération. Déverrouillez la carte mémoire ou insérez une nouvelle carte.
Carte saturée : déplacement d'images impossible	L'espace disponible sur la carte mémoire ne permet pas d'enregistrer des images.	Téléchargez les images présentes sur la carte mémoire vers l'ordinateur, puis supprimez toutes les images de la carte mémoire.
Date non valide	La date n'a pas été définie correctement.	Saisissez la date correcte.

Message	Cause possible	Solution
Fichier d'image non pris en charge	Vous essayez d'agrandir, de faire pivoter ou d'imprimer un fichier d'image qui n'a pas été créé au moyen de cet appareil photo.	Les images prises par un autre appareil peuvent uniquement être affichées ou supprimées.
Mémoire saturée OU Carte saturée	La quantité de mémoire disponible ne permet pas de faire pivoter des images.	Téléchargez les photos enregistrées dans l'appareil, supprimez des prises de vue ou remplacez la carte.
Périphérique USB inconnu	Le périphérique USB connecté n'est pas une imprimante.	Débranchez le câble USB et connectez-le photo à l'imprimante.
Imprimante non prise en charge	L'imprimante n'est pas prise en charge.	Débranchez le câble USB et connectez-le à une imprimante prise en charge, telle que HP Photosmart ou HP DeskJet.
Communication impossible avec l'imprimante	Un problème est survenu au niveau de l'imprimante.	Vérifiez le fonctionnement de l'imprimante.

Message	Cause possible	Solution
Dégagement du bac photo	Le format de papier sélectionné n'est pas compatible avec le bac photo de l'imprimante.	Retirez le bac photo de l'imprimante.
Capot de l'imprimante ouvert	L'imprimante est ouverte.	Fermez le capot de l'imprimante.
Cartouche d'impression inadéquate ou manquante	Vérifiez que la cartouche d'impression utilisée est adéquate.	Installez une nouvelle cartouche d'impression.
Bourrage papier dans l'imprimante	Un bourrage papier s'est produit ou le chariot de l'imprimante s'est bloqué.	Mettez l'imprimante hors tension. Dégagez le bourrage papier, puis remettez l'imprimante sous tension.

Message	Cause possible	Solution
Plus de papier dans l'imprimante	L'imprimante est à cours de papier.	Si la mention OK s'affiche sur l'écran de l'appareil, chargez du papier et appuyez sur OK . Vous pouvez également charger du papier et appuyer sur le bouton OK ou Reprendre de l'imprimante.
Impression annulée	La tâche d'impression a été annulée.	Appuyez sur le bouton OK de l'appareil photo. Relancez la tâche d'impression.

REMARQUE Si un numéro d'erreur à trois chiffres s'affiche à l'écran, mettez l'appareil hors tension. Si le numéro réapparaît lorsque vous remettez l'appareil sous tension, enregistrez le numéro d'erreur et appelez l'assistance clientèle.

Messages d'erreur affichés par l'ordinateur

Message	Cause possible	Solution
Echec de la connexion entre l'appareil d'imagerie et l'ordinateur	L'appareil est connecté par l'intermédiaire d'un hub USB.	Vérifiez que l'appareil est sous tension, essayez de connecter l'appareil directement à l'ordinateur ou déconnectez tous les autres périphériques reliés au hub.

Assistance

Où trouver de l'aide sur Internet ?

Support produit HP

Accédez au site www.hp.com/cposupport/loc/regional.html, sélectionnez votre langue, puis indiquez le modèle de votre appareil photo dans la zone de texte « recherche rapide » afin d'obtenir des informations sur la configuration et l'utilisation de l'appareil, de télécharger des pilotes, de résoudre les problèmes, de passer des commandes et d'obtenir des précisions sur la garantie.

Site Web HP photosmart

Accédez au site www.hp.com/photosmart pour obtenir des conseils vous permettant d'exploiter pleinement les possibilités de votre appareil. Vous trouverez également sur ce site des mises à jour de pilotes pour votre appareil photo numérique HP.

Site Web HP accessibilité

Vous trouverez sur le site www.hp.com/hpinfo/community/accessibility/prodserv/ des informations concernant l'accessibilité du produit par les personnes handicapées.

Contactez l'Assistance clientèle HP

Vous pouvez également contacter HP par téléphone ou par courrier pour toute assistance et tout service lié à votre appareil photo. Les prix, la disponibilité et les horaires d'ouverture des services d'assistance sont sujets à modification sans préavis.

Aide apportée par HP

L'assistance téléphonique HP peut vous aider à résoudre les problèmes liés à la mise en service, à la configuration et au fonctionnement de l'appareil. Pour obtenir de l'aide sur du matériel ou des logiciels non HP, veuillez contacter le fabricant du produit concerné.

Avant d'appeler

Lisez la section consacrée à la résolution des problèmes.

Regroupez les informations suivantes :

- numéro de série (qui se trouve sous l'appareil) ;
- nom du produit ;
- date d'achat.

Assistance clientèle aux Etats-Unis

Gratuité de l'assistance téléphonique la première année

Vous bénéficiez d'une assistance téléphonique gratuite pendant une durée d'un an à compter de la date d'achat. Les éventuels frais d'appels longue distance sont à votre charge.

Appelez le (1) (208) 323-2551.

Horaires : de 6 à 22 heures (heure des Rocheuses), du lundi au vendredi, et de 9 à 16 heures le samedi.

Si vous pensez que votre produit HP ne fonctionne pas correctement, appelez l'Assistance clientèle HP, qui vous indiquera si une intervention est nécessaire. Vous pouvez également accéder au site www.hp.com/cpsosupport/guide/psd/repairhelp.html pour obtenir l'adresse du bureau de vente et de maintenance le plus proche.

Après la première année

Appelez le (1) (208) 323-2551.

Votre carte de crédit sera débitée de 25,00 USD par appel. Les frais ne commencent à courir qu'à partir du moment où vous êtes mis en relation avec un technicien.

Assistance téléphonique dans le monde

L'assistance téléphonique est gratuite pendant un an en Asie et dans la région Pacifique Sud, et pendant 30 jours au Moyen-Orient et en Afrique.

Les informations figurant dans le présent document et les conditions d'assistance téléphonique HP en vigueur sont sujettes à modification sans préavis. Pour obtenir les dernières informations et conditions, consultez le site Web

www.hp.com/cposupport/loc/regional.html.

Vous pouvez également vous renseigner auprès de votre revendeur ou appeler HP au numéro indiqué dans le présent document. Pour obtenir une assistance en anglais en Europe, composez le +44 (0) 207 512 52 02.

Afrique du Sud 086 000 1030 (RSA) +27-11 258 9301 (autres)

Algérie +213 (0) 61 56 45 43

Allemagne +49 (0)180 52 58 143 (0,12 euro/minute)

Arabie Saoudite 800 897 14440

Argentine 0810 555 5520

Australie +63 (3) 8877 8000 (ou (03) 8877 8000 en local)

Autriche +43 (0) 810 00 6080

Bahreïn 800 728

Belgique Flamand : +32 (0)2 626 8806 Français : +32 (0)2 626 8807

Brésil 3747 7799 (Grande São Paulo) 0800 157 751 (autres régions)

Canada 905 206 4663 (assistance pendant la période de garantie)
877 621 4722 (assistance hors période de garantie)

Chili 800 360 999 (service après-vente informatique aux particuliers)

Chine +86 (10) 6564 5959

Colombie 9 800 114 726

Corée (République de) +82 (2) 3270 0700 (Séoul) 0-80-999-0700 (autres)

Danemark +45 39 29 4099

Egypte 02 532 5222

Emirats Arabes Unis 971 4 883 8454

Espagne +34 902 321 123

Finlande +358 (0)203 47 288

France +33 (0)8 92 69 60 22 (0,34 euro/minute)

Grèce +30 10 60 73 603

Guatemala 1 800 999 5305

Hong Kong SAR +852 3002 8555

Hongrie +36 (0)1 382 1111

Inde 1 600 112267 ou +91 11 682 6035

Indonésie +62 (21) 350 3408

Irlande +353 (0) 1 662 5525

Israël +972 (0) 9 830 4848

Italie +39 02 264 10350

Japon 0570 000 511 (depuis le Japon) +81 3 3335 9800 (hors Japon)

Malaisie 1 800 805 405

Maroc +212 224 04747

Mexique 52 58 9922 (Mexico) 01-800-472-6684 (autres)

Moyen-Orient/Afrique +44 (0) 207 512 52 02

Norvège +47 22 11 6299

Nouvelle Zélande +64 (9) 356 6640

Pays-Bas +31 (0)20 606 8751

Pérou 0 800 10111

Philippines +63 (2) 867-3551

Pologne +48 22 865 98 00

Porto Rico 1 877 232 0589

Portugal +351 21 3176333

République Tchèque +42 (0)2 6130 7310

Roumaine +40 1 315 44 42 (ou 01 3154442 en local)

Royaume-Uni +44 (0) 207 512 52 02

Russie +7 095 797 3520 (Moscou) +7 812 346 7997 (Saint Pétersbourg)

Singapour +65 6272 5300

Slovaquie +421-2-68208080

Suède +46 (0)8 619 2170

Suisse +41 (0)848 80 11 11

Taïwan 0 800 01 0055

Thaïlande +66 (2) 661 4000

Tunisie +216 1 891 222

Turquie +90 216 579 71 71

Ukraine +7 (380-44) 490-3520

Venezuela 0 800 4746 8368

Vietnam +84 (0) 8 823 4530

Garantie limitée Hewlett-Packard

L'appareil HP Photosmart série 320 est couvert par une garantie limitée d'un an.

- HP vous garantit, en tant que client utilisateur final, que le matériel, les accessoires, les logiciels et les consommables HP sont exempts de défauts matériels et de malfaçons à partir de la date d'achat par le client et pendant la période indiquée ci-dessus. Si HP a connaissance de tels défauts pendant la période de garantie, les produits établis comme défectueux seront réparés ou remplacés, à

sa convenance. Les produits de remplacement pourront être neufs ou équivalents dans leur fonctionnement à des produits neufs.

- HP vous garantit que les logiciels HP ne manqueront pas d'exécuter leurs instructions de programmation, à partir de la date d'achat et pendant la période indiquée ci-dessus, en raison de défauts matériels et de malfaçons, s'ils ont été correctement installés et utilisés. Si HP a connaissance de tels défauts pendant la période de garantie, la société remplacera les logiciels qui n'exécutent pas leurs instructions de programmation en raison de ces défauts.
- HP ne garantit pas que le fonctionnement des produits HP ne sera pas exempt d'interruptions ni d'erreurs. Si HP ne peut, dans un délai raisonnable, réparer ou remplacer le produit quel qu'il soit dans le cadre de la garantie, vous aurez droit au remboursement du produit à son prix d'achat après retour rapide du produit.
- Les produits HP peuvent comporter des pièces remanufacturées équivalentes à des pièces neuves dans leur fonctionnement ou qui peuvent avoir été utilisées de façon fortuite.
- La garantie ne s'applique pas aux défauts résultant (a) d'une maintenance ou d'un étalonnage incorrect ou inadéquat, (b) de logiciels, interfaces, pièces ou fournitures non fournis par HP, (c) de modifications non autorisées ou d'un mauvais usage, (d) d'une utilisation en dehors des spécifications d'environnement indiquées pour le produit, ou (e) d'une préparation ou d'une maintenance incorrecte du site.
- DANS LES LIMITES AUTORISEES PAR LA LEGISLATION LOCALE EN VIGUEUR, LES GARANTIES CI-DESSUS SONT EXCLUSIVES ET AUCUNE AUTRE GARANTIE OU CONDITION, ECRITE OU ORALE, N'EST ACCORDEE DE FACON EXPRESSE OU IMPLICITE. HP REJETTE SPECIFIQUEMENT TOUTES GARANTIES OU CONDITIONS IMPLICITES DE COMMERCIALISATION, DE QUALITE SATISFAISANTE ET D'ADAPTATION A UN USAGE PARTICULIER. Certains pays, états ou provinces n'autorisent pas de limitations de durée de la garantie implicite. Dans ce cas, la limitation ou l'exclusion ci-dessus peut donc ne pas s'appliquer à vous. La présente garantie vous donne des droits spécifiques et vous pouvez également disposer d'autres droits selon votre pays, état ou province.

- La garantie limitée HP est valable dans tout pays ou localité où HP a un centre d'assistance et une présence commerciale pour ce produit. Le niveau des services de garantie offerts dépend des réglementations locales. HP ne modifiera pas la forme, l'adaptation ou la fonction du produit pour le rendre opérationnel dans un pays dans lequel il n'a jamais été destiné à fonctionner pour des raisons légales ou réglementaires.
- DANS LES LIMITES AUTORISEES PAR LA LEGISLATION EN VIGUEUR, LES RECOURS DE CETTE DECLARATION DE GARANTIE CONSTITUENT VOS SEULS ET UNIQUES RECOURS. A L'EXCEPTION DES CAS MENTIONNES PLUS HAUT, HP OU SES FOURNISSEURS NE SERONT EN AUCUN CAS RESPONSABLES DES PERTES DE DONNEES OU DES DOMMAGES DIRECTS, PARTICULIERS, FORTUITS, CONSECUTIFS (Y COMPRIS LES PERTES DE PROFITS OU DE DONNEES) OU AUTRES, FONDES SUR UN CONTRAT, UN PREJUDICE OU AUTRE. Certains pays, Etats ou provinces n'autorisant pas les exclusions ou les limitations de dommages fortuits ou consécutifs, les limitations ou les exclusions ci-dessus peuvent donc ne pas s'appliquer à vous.
- HORMIS DANS LES LIMITES AUTORISEES PAR LA LOI, LES CONDITIONS DE LA GARANTIE CONTENUES DANS CETTE DECLARATION, N'EXCLUENT, NE RESTREIGNENT NI NE MODIFIENT LES DROITS STATUTAIRES OBLIGATOIRES APPLICABLES A LA VENTE DE CE PRODUIT A VOUS-MEME, MAIS VIENNENT S'Y AJOUTER.

Informations réglementaires

Pour consulter les informations réglementaires, reportez-vous au fichier `regulatory_supplement.htm` figurant sur le CD fourni avec l'appareil photo.

Annexe A :



Piles et accessoires

Gestion des piles

Lorsque vous retirez les piles de l'appareil photo, les réglages de la date et de l'heure sont préservés pendant environ dix minutes. Si l'appareil reste sans pile pendant plus de dix minutes, l'horloge revient à la date et à l'heure auxquelles elle s'est arrêtée. Vous pouvez être invité à mettre à jour la date et l'heure.

REMARQUE Si vous n'avez pas l'intention d'utiliser l'appareil photo pendant une période prolongée (plus d'un mois), il est fortement recommandé de retirer les piles de l'appareil.

Les niveaux de pile suivants sont visibles sur l'écran.

Niveau	Icône	Description
Piles chargées		La charge des piles se situe entre 30% et 100%
Piles partiellement chargées		La charge des piles se situe entre 10% et 30%
Piles déchargées		La charge des piles est inférieure à 10 % ; il faut les recharger ou les remplacer
Aucun		L'appareil photo est raccordé au secteur

L'appareil photo utilise quatre piles de type AA. Vous pouvez utiliser des piles alcalines, photo-lithium, NiCd et NiMH. Pour un fonctionnement optimal de votre appareil photo, optez pour des piles photo-lithium ou NiMH.

Extension de la durée de vie des piles

- Pour télécharger des photos vers un ordinateur ou vous connecter à une imprimante ou un téléviseur, utilisez un adaptateur secteur HP disponible en option ou la station d'accueil HP.
- Eteignez l'appareil photo lorsque vous n'êtes pas en prise de vue.
- Utilisez l'option **Flash automatique** plutôt que l'option **Flash activé** ou l'option **Réduction d'effet yeux rouges**.

Piles rechargeables

Vous pouvez recharger les piles à l'aide d'un chargeur ou d'une station d'accueil HP (tous deux vendus séparément). Si vous disposez de piles rechargeables, vous pouvez utiliser un chargeur externe ou les charger dans l'appareil photo en le connectant à la station d'accueil ou à l'adaptateur secteur. Ces deux accessoires sont disponibles en option.

REMARQUE Pour optimiser la durée de vie des piles rechargeables, laissez-les se décharger complètement avant de procéder au chargement.

Economie d'énergie

Afin d'économiser vos piles, l'écran s'éteint automatiquement lorsque vous n'appuyez sur aucun bouton pendant 60 secondes. L'appareil photo s'arrête complètement si vous n'appuyez sur aucun bouton pendant cinq minutes (sauf si l'appareil est en mode Impression ou s'il est connecté à un ordinateur).

REMARQUE Si l'appareil photo est connecté à un adaptateur secteur, le mode économie d'énergie est activé au bout de dix minutes.

Achat d'accessoires

Vous pouvez acheter des accessoires supplémentaires pour votre appareil photo chez votre détaillant ou en ligne sur le site **www.hpshopping.com**. Certains accessoires destinés à l'appareil photo numérique HP Photosmart série 320 sont décrits ci-dessous :

REMARQUE HP ne prend en charge que les adaptateurs secteur HP et les autres accessoires expressément agréés par HP.

- adaptateur secteur HP
Amérique du Nord - C8875A #001
Autres régions - C8875A #002
- Station d'accueil HP Photosmart 8881
- Carte mémoire SD (Secure Digital) : la taille maximum utilisable de la carte est de 128 Mo
- Kit d'accessoires pour appareil photo numérique HP (Y1788 pour les États-Unis, Y1789 pour les autres pays). Ce kit comprend :
 - Un étui pour l'appareil photo
 - Des piles NiMH rechargeables
 - Un chargeur de pile
- Kit d'accessoires pour appareil photo numérique HP (C8884A). Ce kit comprend :
 - Un étui pour l'appareil photo
 - Des piles NiMH rechargeables
 - Un chargeur de pile
 - Une carte mémoire SD de 32 Mo
 - Un trépied

Annexe B :

Station d'accueil

REMARQUE La station d'accueil HP fonctionne sur le secteur. Utilisez **UNIQUEMENT** l'adaptateur secteur et les câbles HP fournis avec la station d'accueil.

- 1 Suivez les instructions de configuration fournies avec la station d'accueil HP. Ces instructions comprennent l'installation du kit d'adaptation sur la station d'accueil , la mise en place des piles rechargeables dans l'appareil photo, la connexion à une source d'alimentation secteur ainsi que la connexion de la station d'accueil à un ordinateur, une imprimante et/ou un téléviseur.
- 2 Assurez-vous que votre appareil photo est correctement configuré et débranchez tous les câbles qui y sont reliés avant de le poser sur la station d'accueil.
- 3 Enfichez l'appareil dans la station d'accueil. La partie arrière de l'appareil photo doit se trouver à l'avant de la station d'accueil.

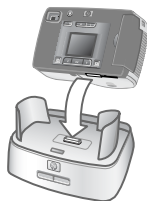

La station d'accueil est munie de trois connecteurs d'E/S sur sa face arrière :

 — Connexion TV

 — Connexion directe aux imprimantes HP Deskjet et Photosmart USB ;

 — Connexion à l'ordinateur.



Un volet coulissant protège les ports de connexion à l'ordinateur et à l'imprimante, afin d'éviter d'utiliser les deux connecteurs à la fois (la station d'accueil n'est pas une station USB).

La station d'accueil est dotée d'un voyant lumineux à l'avant, qui indique l'état des piles. Lorsque le voyant clignote, les piles sont en charge.

Deux boutons s'allument sur la façade de l'appareil photo, indiquant que celui-ci est connecté au périphérique associé.

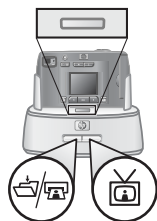

 — Ce bouton active la connexion à l'ordinateur ou à l'imprimante, en fonction du périphérique relié à la station d'accueil.

 — Ce bouton active la connexion au téléviseur.

Les fonctions des voyants de la station sont décrites ci-dessous :

État	Signification
Allumé	La station d'accueil est sous tension et un périphérique y est connecté. Lorsque vous appuyez sur le bouton correspondant à l'un des périphériques, le voyant de l'autre périphérique s'éteint.
Clignotant	Le périphérique correspondant est activé.
Éteint	<ul style="list-style-type: none">• Le périphérique correspondant n'est pas connecté à la station d'accueil.• Le périphérique correspondant n'est pas disponible, car l'autre périphérique est activé.• La station d'accueil n'est pas sous tension ou aucun appareil photo n'est connecté.

Téléchargement d'images vers un ordinateur à l'aide de la station d'accueil

REMARQUE Si vous utilisez un Macintosh, réglez l'appareil photo sur **Lecteur de disque** dans le menu **Configuration USB**, accessible à partir du menu **Configurer**.

- 1 Vérifiez que la station d'accueil HP est reliée à votre ordinateur.
- 2 Placez votre appareil photo sur la station d'accueil HP. Il se met automatiquement en marche et un écran d'accueil apparaît.

- 3 Appuyez sur le bouton  situé sur la station d'accueil pour lancer le téléchargement. Le logiciel HP de téléchargement d'images démarre sur votre ordinateur et télécharge automatiquement les images de votre appareil photo sur votre ordinateur. Si des images ont été sélectionnées dans le menu **Partage** pour être imprimées ou envoyées par e-mail, ces actions ne débiteront qu'après le téléchargement des images sur l'ordinateur.
- 4 L'écran d'accueil de la station s'affiche de nouveau une fois vos images enregistrées et sauvegardées. Vous pouvez alors retirer l'appareil photo de la station d'accueil ou le laisser en place afin de recharger les piles.

Impression d'images à l'aide de la station d'accueil

- 1 Vérifiez que la station d'accueil HP est bien connectée à votre imprimante. La station d'accueil ne peut être connectée simultanément à un ordinateur et à une imprimante.
- 2 Placez votre appareil photo sur la station d'accueil HP. Il se met automatiquement en marche et un écran d'accueil apparaît.
- 3 Appuyez sur le bouton  de la station d'accueil pour lancer l'impression.
- 4 Ajustez les paramètres dans le menu **Config. d'impression** de l'appareil photo pour régler les paramètres d'impression.
- 5 A la fin de l'impression, l'écran d'accueil de la station s'affiche de nouveau. Vous pouvez alors retirer l'appareil photo de la station d'accueil ou le laisser en place afin de recharger les piles.

Affichage des images sur un téléviseur à l'aide de la station d'accueil

- 1 Vérifiez que la station d'accueil HP est reliée à votre téléviseur.
- 2 Pour paramétrer le téléviseur afin qu'il reçoive en entrée le signal vidéo de l'appareil photo plutôt que celui de l'antenne ou du câble TV, reportez-vous à la documentation livrée avec le téléviseur.
- 3 Placez votre appareil photo sur la station d'accueil. Il se met automatiquement en marche et un écran d'accueil apparaît.
- 4 Appuyez sur le bouton  de la station d'accueil ; le menu **Diaporama** apparaît sur l'écran de l'appareil photo.

La suite de cette procédure est décrite au **Chapitre 5 : Téléchargement, impression et affichage d'images**, à la page 43.

Annexe C : Référence

Caractéristiques techniques

Caractéristique	Description												
Capteur	2,1 Mpx												
Profondeur de couleurs	30 bits (10 bits x 3 couleurs)												
Résolution	Bonne 0,3 Mpx (640 x 480) Supérieure 2,0 Mpx (1632 x 1232) Optimale 2,0 Mpx (1632 x 1232)												
Type de mémoire	8 Mo de mémoire flash interne Carte mémoire Secure Digital (SD) jusqu'à 128 Mo												
Capacité de la mémoire interne	<table border="1"><thead><tr><th>Qualité</th><th>Images</th><th>Taille du fichier cible</th></tr></thead><tbody><tr><td>Bonne</td><td>87</td><td>80 Ko</td></tr><tr><td>Supérieure</td><td>14</td><td>500 Ko</td></tr><tr><td>Optimale</td><td>7</td><td>900 Ko</td></tr></tbody></table>	Qualité	Images	Taille du fichier cible	Bonne	87	80 Ko	Supérieure	14	500 Ko	Optimale	7	900 Ko
Qualité	Images	Taille du fichier cible											
Bonne	87	80 Ko											
Supérieure	14	500 Ko											
Optimale	7	900 Ko											
Objectif	Longueur focale permanente : 5,9 mm Diaphragme : f 4,5 et f 8,0												
Zoom	Zoom numérique 2x/4x Agrandissement relecture 3x/6x												
Méthodes de capture	Images fixes et vidéo												
Contrôle de l'exposition	Exposition automatique												

Caractéristique	Description
Vitesse de l'obturation	De 1/1000 de seconde à 1/4 de seconde
Capture vidéo et relecture	Capture de clip vidéo sans enregistrement sonore
Audio	Aucun
Options de flash	Flash auto, réduction de l'effet yeux rouges, flash activé, flash désactivé
Mise au point	Plage de mise au point permanente : de 75 cm à l'infini
ISO (sensibilité)	100
Mesure de la lumière	Moyen
Balance des blancs	Lumière naturelle, temps couvert, crépuscule, tungstène, fluorescent
Retardateur	Retard de 10 secondes
Viseur	Viseur optique
Portée du flash	Flash intégré avec portée allant jusqu'à 2 mètres
Ecran LCD	Ecran TFT 1,5 pouce rétro-éclairé
Format de compression	JPEG AVI (Motion JPEG) pour la vidéo
Alimentation	4 piles AA (incluses) ou adaptateur secteur HP en option (6 V 2000 mA) L'appareil consomme 1,5 W au maximum.

Caractéristique	Description
Interfaces	<ul style="list-style-type: none"> ● USB vers un ordinateur ou USB vers les imprimantes HP Deskjet et HP Photosmart ● DC IN 6V ● Station d'accueil <ul style="list-style-type: none"> • Vidéo vers téléviseur
Normes	PTP MSDC NTSC/PAL JPEG DPOF EXIF DCF
Matériaux de l'étui	Plastique
Logement pour trépied	Oui
Dimensions	Dimensions externes : 113 mm (L) x 43 mm (l) x 69 mm (H)
Poids	162 g

Index

A

- accessoires pour l'appareil
 - photo 69
- accueil, station. *Voir* station d'accueil
- achat d'accessoires 72
- activation/désactivation
 - affichage des images 11
 - clips vidéo 8
 - flash 22
 - menu HP Instant Share 11, 36
 - mode Prévisualisation 11
 - station d'accueil 75
- adaptateur secteur
 - achat 72
 - connecteur 10
 - dépannage 49
- affichage des images *Voir* visualisation
- agrandissement des images 27, 30
- alimentation
 - adaptateur 10, 72
 - bouton 9
 - caractéristiques 80
 - dépannage 49, 51, 56
 - économie 71
 - mise sous tension/hors tension 13
- assistance
 - Etats-Unis 63
 - hors Etats-Unis 64
 - sites Internet 61
- assistance téléphonique

- Etats-Unis 63
- hors Etats-Unis 64
- attaches
 - sangle 10
 - trépied 11

B

- Bonne, qualité d'image 23

C

- caractéristiques de l'appareil
 - photo 79
 - caractéristiques de l'objectif 79
 - carte mémoire
 - capacité 23
 - déplacement des images de la mémoire interne vers la carte mémoire 32
 - formatage 27, 28
 - indicateur 25
 - insertion 12
 - logement 10
 - non compatible 57
 - saturée 57
 - suppression d'images 28
 - verrouillée 57
 - volet 10
- chargeur de pile 72
 - clientèle, assistance. *Voir* assistance
 - clips vidéo
 - augmentation de la durée d'enregistrement 19
 - durée maximale

- d'enregistrement 19
- enregistrement 8, 18
- visualisation 26
- Configurer, menu 30
- connecteurs
 - adaptateur secteur 10
 - station d'accueil 73
 - USB 10, 43, 45
- D**
- date de la prise de vue 25
- date et heure
 - dépannage 51
 - réglage 14
- déclencheur
 - bouton 8
 - dépannage 50, 52
 - vitesse 80
- DEL *Voir voyants*
- diaporama, visualisation 45
- dimensions de l'appareil photo
 - 81
- Display, bouton 11
- disque dur, connexion de l'appareil en tant que 32
- E**
- économie d'énergie 71
- Ecran d'accueil, réglage 31
- e-mail
 - ajout, modification et suppression d'adresses 38
 - envoi de photos par e-mail 36, 38
 - sélection des images à envoyer par e-mail 40
- enregistrement de clips vidéo 18

- erreur, messages 56, 61
- exploration des images 11

- F**
- flash
 - activation/désactivation 22
 - bouton 10
 - portée 80
 - utilisation 22
- Flash Auto, mode 22
- flash d'appoint 22
- floues, images 52
- format de compression 80
- formatage de la mémoire 27, 28

- G**
- garantie
 - déclaration 66
- gratuit, logiciel 15

- H**
- heure et date
 - dépannage 51
 - réglage 14
- HP Instant Share
 - activation/désactivation 11, 36
 - description 35
- HP, assistance clientèle. *Voir assistance*

- I**
- image, qualité. *Voir qualité images*
- images
 - activation/désactivation de l'affichage 11
 - affichage instantané 18

- affichage sous forme de miniatures 27
 - affichage sur le téléviseur à l'aide de la station d'accueil 77
 - agrandissement 27, 30
 - date de la prise de vue 25
 - dépannage 52, 53, 54
 - déplacement depuis la mémoire interne vers la carte mémoire 32
 - impression 44
 - impression à l'aide de la station d'accueil 76
 - prévisualisation 18
 - rotation 27, 28
 - sélection des paramètres de destination 36
 - sélection pour l'envoi par e-mail 40
 - sélection pour traitement automatique 35
 - suppression 27, 28
 - téléchargement de la station d'accueil vers l'ordinateur 75
 - téléchargement sur un ordinateur 43
 - visualisation des images enregistrées 26
 - visualisation sur le téléviseur 45
 - Voir également* photos
 - impression
 - d'images à l'aide de la station d'accueil 76
 - images 44
 - photos 36, 37
 - imprimantes
 - connexion de la station d'accueil aux 74
 - dépannage 58, 59
 - Informations réglementaires 68
 - insertion
 - carte mémoire 12
 - de l'appareil photo dans la station d'accueil 73
 - piles 12
 - installation du logiciel 15
 - interfaces pour l'appareil photo 81
- K**
- kit d'adaptation pour station d'accueil 7
- L**
- langue, réglage 13, 33
 - logiciel
 - gratuit 15
 - installation 15
- M**
- Macintosh
 - dépannage des problèmes de connexion 55
 - envoi des images par e-mail à partir de l'appareil 41
 - installation du logiciel 15
 - Mass Storage Device Class (MSDC) 32
 - mémoire interne
 - capacité 23, 79
 - déplacement des images vers la carte mémoire 32
 - formatage 27, 28

- suppression d'images 28
- messages d'erreur 56, 61
- miniatures, affichage sous forme de 27, 29
- mise sous tension/hors tension alimentation 13
- mode Relecture activation 11
- MSDC (Mass Storage Device Class) 32

N

- normes pour l'appareil photo 81
- numérique, zoom 10, 21

O

- OK, bouton 11
- Optimale, qualité d'image 23, 24
- optique, viseur 9
- ordinateur
 - téléchargement d'images depuis la station d'accueil 74, 75
 - téléchargement d'images sur 43

P

- Partage, bouton 11, 35
- photos
 - envoi par e-mail 36, 38
 - impression 36, 37
 - visualisation des photos enregistrées 25
 - Voir également* images
- Picture Transfer Protocol (PTP) 31

Piles

- dépannage 49, 51, 56
- gestion 69
- indicateurs du niveau de charge 25, 69
- insertion 12
- messages 56
- prolongation de leur durée de vie 70
- rechargement 70
- types à utiliser 70
- volet du compartiment de piles 8
- page de mise au point 80
- poids de l'appareil 81
- Prévisualisation, mode
 - activation/désactivation 11
 - utilisation 20
- prises de vue 17
 - prévisualisation 20
- prises de vue *Voir* photos
- prises de vues rapprochées 21
- problèmes de dépannage 49
- profondeur de couleurs 79
- PTP (Picture Transfer Protocol) 31

Q

- qualité
 - mode 23
 - modification d'images 23
- Qualité, bouton 10

R

- rechargement des piles 70
- réglage des paramètres de l'appareil 27

Relecture, mode
 menu 27
 utilisation 25
résolution *Voir* qualité
retardateur
 bouton 10
 retard 80
 utilisation 21
 voyant 8
Retardateur/Vidéo, voyant 8
rotation des images 27, 28

S
sangle 10, 11
sensibilité ISO 80
service *Voir* assistance
Sites Web d'assistance 61
sous-exposées, images 53
station d'accueil
 achat 72
 activation/désactivation 75
 configuration 73
 connecteurs 73
 connexion à l'ordinateur, aux
 l'imprimantes et au
 téléviseur 74
 impression des images 76
 kit d'adaptation 7
 téléchargement sur un
 ordinateur 75
Supérieure, qualité d'image 23,
 24
suppression
 adresses e-mail 38
 images 27, 28
surexposées, images 54

T
technique, assistance. *Voir*
 assistance
téléassistance
 Etats-Unis 63
 hors Etats-Unis 64
Téléchargement d'images 43
trépied, logement pour 11
TV
 affichage des images à l'aide
 de la station d'accueil 77
 connexion de la station
 d'accueil aux 74
 visualisation d'un diaporama
 45
 visualisation des images 45

U
USB
 configuration 31
 connecteur 10, 43, 45
 périphérique inconnu 58

V
verrouillée, carte mémoire 57
Vidéo, bouton 8
viseur
 optique 9
 voyant 9
visualisation
 clips vidéo 26
 des images sur le téléviseur à
 l'aide de la station
 d'accueil 77
 diaporama sur le téléviseur
 45
 images 18
 images enregistrées 26

- images sur le téléviseur 45
- miniatures 27, 29
- photos enregistrées 25
- vitesse de l'obturation 80
- volets
 - carte mémoire 10
 - pires 8
- voyants
 - Retardateur 8
 - station d'accueil 74, 75
 - Vidéo 8
 - viseur 9
- voyants clignotants
 - Retardateur/Vidéo 21
 - rouge 9, 18
 - station d'accueil 74
 - viseur 21

W

Windows

- envoi des images par e-mail à
 - partir de l'appareil 41
- installation du logiciel 15

Y

- yeux rouges, réduction de l'effet 22

Z

- zoom numérique 10, 21

www.hp.com/photosmart

Imprimé à Singapour, 2002



i n v e n t



Q2180-90013