

hp
photosmart
320 sarja
digitaalkaamera



kasutusjuhend



i n v e n t

Kaubamärgi- ja autorikaitse alane teave

© Autoriõigus 2002, Hewlett-Packard Company

Kõik õigused on reserveeritud. Ühtegi selle dokumendi osa ei tohi paljundada, reprodutseerida ega mõnda muusse keelde tõlkida ilma Hewlett-Packard Company eelneva kirjaliku nõusolekuta.

Käesolevas dokumendis sisalduvat teavet võidakse muuta ilma ette teatamata. Hewlett-Packard ei vastuta selles sisalduvate vigade ega käesoleva materjali kasutamise või tööga seotud põhjuslike kahjude eest.

Microsoft® ja Windows® on Microsoft Corporationi USA-s registreeritud kaubamärgid.

Apple, Macintosh ja Mac on Apple Computer, Inc. registreeritud kaubamärgid.



SD logo on kaubamärk.

Materjalide hävitamine

See HP toode sisaldab järgmisi materjale, mis võivad tööea lõppemisel vajada erikäsitsust:

- leeliselised mangaandioksiid-tsink või liitium-raudisulfiid AA-tüüpi akud või patareid;
- plii joodises ja mõnes kaameraosas.

Selle materjali hävitamine võib keskkonnakaitse tõttu olla seadustega määratletud. Hävitamis- või käitlusalase teabe saamiseks pöörduge oma kohalike võimude või elektroonikatööstuste liidu (EIA) (www.eiae.org) poole.

Sisukord

Alustamine

Kaamera osad	6
Töökorda seadmine	9
Randmerihma kinnitamine	9
Patareide või akude paigaldamine	10
Mälukaardi (fakultatiivne) sisestamine	10
Toite sisselülitamine	11
Keele valimine	11
Kuupäeva ja kellaaja seadmine	11
Tarkvara installimine	13
Windows	13
Macintosh	14

Pildistamine

Fotode tegemine	15
Kiirvaate kasutamine	16
Videoklippide salvestamine	16
Eelvaaterežiimi kasutamine	17
Ajasti kasutamine	18
Digitaalsuumi kasutamine	18
Välgu kasutamine	19
Pildikvaliteedi muutmine	20

Taasesituse ja peamenüü kasutamine

Taasesitusrežiimi kasutamine	23
Piltide vaatamine	24
Videoklippide vaatamine	24
Peamenüü kasutamine	25
Piltide pööramine	26
Piltide kustutamine	26
Pisipiltide vaatamine	27
Piltide suurendamine	28
Häälestusmenüü kasutamine	29

Kuupäev ja kellaaeg	29
Tervituskuva	29
USB-konfiguratsioon	30
Piltide teisaldamine kaardile	30
Keel	31
Exit (Välju)	31
Funktsiooni hp instant share kasutamine	
Piltide printimine hp instant share'i abil	35
Funktsiooni hp instant share e-posti teenuse kasutamine	35
Meiliaadresside lisamine, muutmine ja eemaldamine	36
Meiliga saadetavate piltide valimine	37
Windows	38
Macintosh	38
Piltide mahalaadimine, printimine ja kuvamine	
Arvutisse laadimine	39
Piltide printimine	40
Piltide vaatamine teleris	41
Slaidiseansi kuvamine	41

hp klienditoe poole pöördumine

Tehnilise toe saamiseks helistage järgmisel numbril:

Eestis: +372 6505263

Lätis: +371 8008012

Leedus: +370 8800 10000

1 Alustamine

Digitaalkaamera HP Photosmart 320 on 2,1-megapiksline kaamera, millel on digitaalne suum ja 8 MB sisemälu. Kaamerale saate mälu juurde, kui ostate fakultatiivse mälukaardi.

Menüü **Share** (Jaga) abil saate valida pildid, mida soovite printida või meiliga saata. Kui ühendate kaamera arvutiga, prinditakse või saadetakse teie pildid meiliga automaatselt. Mõne teatud HP printerimudeli puhul pole arvutit vajagi – saate pildid otse kaamerast välja printida.

Töö veelgi mugavamaks muutmiseks võite osta kaameradoki HP Photosmart 8881. Kaameradoki abil saate pildid hõlpsasti arvutisse laadida, printerisse saata või neid ükshaaval või slaidiseansina teleriekraanil vaadata.

MÄRKUS Teie kaamera komplekti kuulub doki vahedetail. Vahedetaili abil saab teie kaamera (ja teised sama mudeli kaamerad) HP kaameradokki kasutada. Ärge kasutage doki vahedetaili ilma kaameradokita ja **ÄRGE** visake seda ära! Doki vahedetaili kasutusjuhised on kaameradokiga kaasas. Need on kirjas ka käesoleva juhendi lisas B.

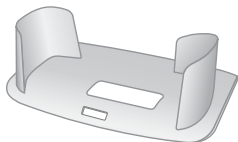

Kaamera osad

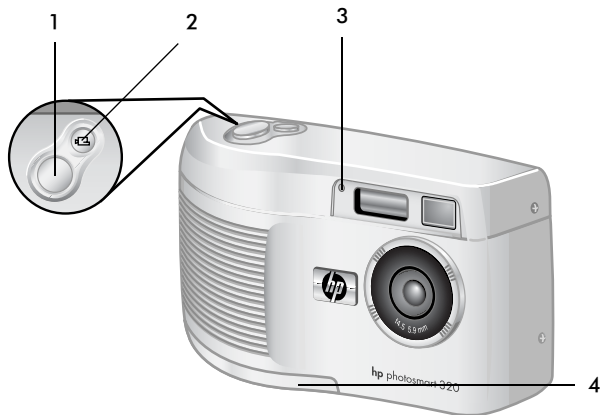

#	Nimi	Kirjeldus
1	Nupp Shutter (Katik)	Pildistamiseks
2	 Nupp Video	Videoklipi salvestamiseks. Vajutage üks kord nii alustamiseks kui ka lõpetamiseks
3	Video/Ajasti tuli	<ul style="list-style-type: none">• Põlev punane tuli näitab, et kaamera salvestab videoklippi• Vilkuv punane näitab, et ajasti on aktiveeritud
4	Akuluuk	Annab juurdepääsu akule

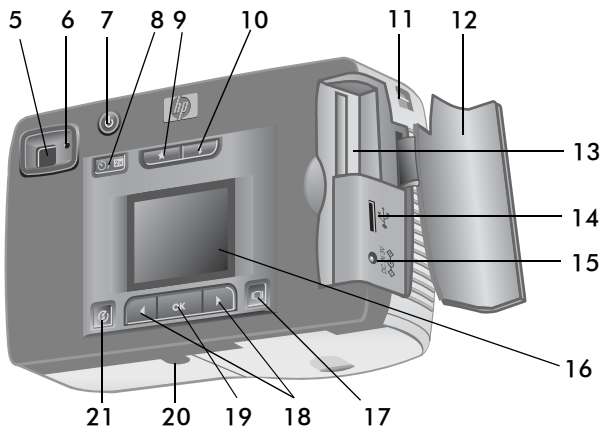

#	Nimi	Kirjeldus
5	Optiline näidik	Võimaldab pildistusobjekti kaadrisse püüda
6	Näidiku tuli	<ul style="list-style-type: none"> Punane tuli näitab, et kaamera on kasutamiseks valmis või USB-kaabli kaudu arvutiga ühendatud Vilkuv punane tuli näitab, et kaamera on käivitumas, salvestab videoklippi või laeb välku
7	⏻ Nupp Power (Toide)	Lülitab kaameratoite sisse või välja
8	⌚ Nupp Self-timer/zoom (Ajasti/Suum)	Käivitab 10-sekundilise ajasti või võimaldab objekti digitaalselt suumida

#	Nimi	Kirjeldus
9	★ Nupp Quality (Kvaliteet)	Muudab pildikvaliteeti järjestuses Good (Hea) – Better (Parem) – Best (Parim)
10	⚡ Nupp Flash (Välg)	Valib sätte Flash (Välg)
11	Randme- või kaelarihmatusi	Randmerihma kinnituskoht
12	Mälukaardi luuk	Võimaldab juurdepääsu mälukaardile ja USB-pistikupesale
13	Mälukaardi pilu	Pilu mälukaardi sisestamiseks
14	USB-pistikupesa	Võimaldab luua USB-kaabli abil ühenduse arvuti või printeriga
15	Toiteadapteri pistikupesa	Võimaldab kaameraga ühendada fakultatiivse HP vahelduvvooluadapteri, et saaksite kaameraga töötada patareisid kasutamata või fakultatiivseid akusid laadida
16	Pildinäidik	Menüüteave kaamera töö kohta. Saate ka pilti enne pildistamist vaadata ja pärast üle vaadata
17	📺 Nupp Display (Kuva)	Eelvaaterežiimi aktiveerimiseks või pildinäidiku väljalülitamiseks
18	◀ ▶ Nupud Arrow (Nool)	Menüüvalikutes või piltide seas liikumiseks. Aktiveerib taasesitusrežiimi

#	Nimi	Kirjeldus
19	OK nupp	Taasesitusrežiimi aktiveerimiseks ja menüükäskude valimiseks
20	Statiivipesa	Võimaldab kaamera statiivi külge kinnitada
21	⌘ Nupp Share (Jaga)	Lülitab menüü HP Instant Share sisse või välja

Töökorda seadmine

Randmerihma kinnitamine

Kinnitage randmerihm, nagu joonisel näidatud.

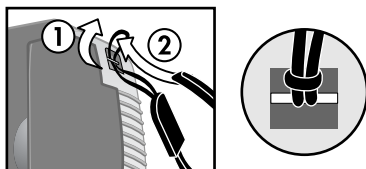

MÄRKUS Randmerihma on kergem paigaldada, kui juhite selle kaamera põhja poolt ülespoole.

Patareide või akude paigaldamine

1 Avage kaamera põhjas olev patarei- ja akuluuk.

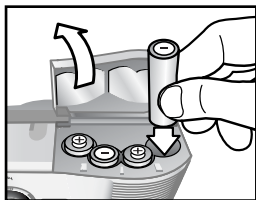

2 Sisestage patareid või akud, nagu joonisel näidatud.

Mälukaardi (fakultatiivne) sisestamine

Teie digikaameras on piltide ja videoklippide talletamiseks 8 MB sisemälu. Suurema arvu piltide ja videoklippide salvestamiseks võite kasutada mälukaarti (eraldi ostetav). Pärast piltide arvutisse laadimist saate kaarti uuesti kasutada.

1 Avage mälukaardi luuk.

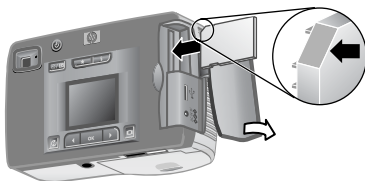

2 Sisestage mälukaart, nagu joonisel näidatud.

3 Sulgege mälukaardi luuk.

Mälukaardi eemaldamiseks tõmmake kaart välja.

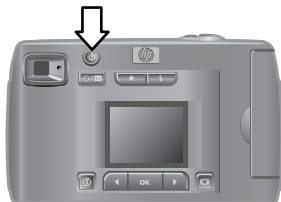

Toite sisselülitamine

- Kaamera sisselülitamiseks vajutage toitenuppu **Power** . Kui kaamera on valmis, jääb näidiku punane tuli ühtlaselt vilkuma.



Keele valimine

Kui lülitate kaamera esimest korda sisse, kuvatakse järgmine dialoogiboks, mis palub teil valida keele.

- 1 Liikuge soovitud keeleni, kasutades selleks noolenuppe (**Arrow**  ).
- 2 Esiletõstetud keele valimiseks vajutage nuppu **OK**.



Kuupäeva ja kellaaja seadmine

- 1 Vajutage korduvalt nuppu **OK**, kuni kuvatakse teie soovitud kuupäevavorming (M = kuu, D = päev, Y = aasta). Vajutage kuupäeva esiletõstmiseks noolenuppu (**Arrow** ).

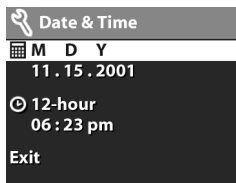

- 2 Vajutage esimese väärtuse valimiseks nupp **OK**.
Seejärel muutke seda nuppude **◀ ▶** abil.
Kinnitamiseks vajutage nupp **OK**. Seadke muud väärtused samamoodi.
- 3 Vajutage kellaajavormingu esiletõstmiseks nupp **▶**.
Kui soovite seda muuta, vajutage nupp **OK**.
- 4 Vajutage kellaaja esiletõstmiseks nupp **▶**. Seadke kellaajaväärtused samal viisil nagu kuupäevaväärtused 2. juhises.
- 5 Kui olete kuupäeva ja kellaaja seadmise lõpetanud, vajutage väärtuse **Exit (Välju)** esiletõstmiseks nupp **▶** ja siis nupp **OK**.

Kui patareid/akud on kaamerast väljas üle kümne minuti, peate kuupäeva ja kellaaja arvatavasti uuesti seadma.

Tarkvara installimine

Tarkvara abil saate pildid kaamerast arvutisse laadida ning neid vaadata, printida ja meiliga saata. Ka saate tarkvara abil konfigurida kaamera menüü **Share** (Jaga).

MÄRKUS Windowsiga arvutite puhul on tarkvara HP Photo & Imaging õigeks toimimiseks vaja brauserit Internet Explorer (Service Pack 2).

Windows

1 Sisestage CD HP Photo & Imaging oma arvuti CD-draivi. Installiaken avaneb automaatselt.

MÄRKUS Kui installiakent ei kuvata, klõpsake nupp **Start** ja seejärel käsku **Run** (Käivita). Tippige `X:\Setup.exe`, kus X on teie CD-draivi täht.

2 Klõpsake nupp **Next** (Edasi) ja järgige tarkvara installimiseks ekraanil kuvatavaid juhiseid.

Täiendava tarkvara installimiseks

1 Klõpsake nupp **Start** ja käsku **Run** (Käivita). Tippige boksi **Open** (Avamine) `X:\Bonus\setup.exe` (kus X on teie CD-draivi täht).

2 Klõpsake nupp **OK** ja järgige lisatarkvara installimiseks ekraanil kuvatavaid juhiseid.

Macintosh

- 1** Sisestage CD HP Photo & Imaging oma arvuti CD-draivi.
- 2** Topeltklõpsake töölaual CD ikooni.
- 3** Topeltklõpsake installeerimise ikooni.
- 4** Tarkvara installimiseks järgige ekraanil kuvataid juhiseid.

2

Pildistamine

Fotode tegemine

Pildistada saate sõltumata sellest, kas pildinäidik on sisse lülitatud või mitte. Pildistamiseks:

- 1 Püüdke pildistatav objekt näidikus kaardrisse.
- 2 Hoidke kaamerat paigal ja vajutage katikunuppu **Shutter**. Kaamera reguleerib särituse ja teeb pildi.

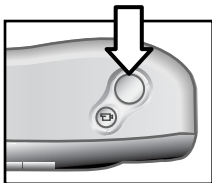

Napi valgustuse korral parima fookuse saamiseks kinnitage kaamera statiivi külge ja veenduge, et fookusealal oleks piisav kontrast.

Viletsa valguse korral parima särituse saamiseks lülitage välk sisse, kui objekt on lähemal kui 2 meetrit. Kui objekt või maastik on kaugemal kui 2 meetrit, lülitage välk välja ja kinnitage kaamera statiivile, et pilt jääks terav. Kui välk on välja lülitatud, muudab pikem säriaeg pildi erksamaks.

Kui näidiku punane tuli vilgub, peate enne pildistamist ootama. See tähendab, et kaamera alles käivitub, välja laetakse või probleem on milleski muus.

Kiirvaate kasutamine

Pärast pildistamist kuvatakse tehtud pilt pildinäidikus, kuni aparaat selle mällu salvestab. Saate pildi enne salvestamist kustutada, vajutades vasakpoolset noolenuppu (**Arrow** ◀).

Videoklippide salvestamine

Videoklipi salvestamiseks:

- 1 Püüdke salvestatav objekt kaadrisse.
- 2 Salvestamise alustamiseks vajutage korraks nuppu **Video** . Pildinäidikule ilmub tekst **REC**. Heli ei salvestata.

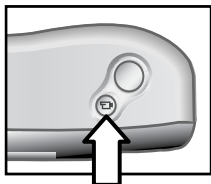

- 3 Salvestamise lõpetamiseks suvalisel ajal vajutage uuesti nuppu .

Pärast salvestamise lõppu jääb kiirvaate ajaks pildinäidikule videoklipi viimane kaader. Selle aja jooksul salvestatakse videoklipp mällu, kui te ei otsusta seda kustutada.



Salvestamise ajal vilgub pildinäidiku punane tuli. Punane video/ajasti tuli põleb ühtlaselt. Salvestamiseks jäänud aega saate vaadata pildinäidikult. Kui ajanäidik jõuab nullini, lõpetab kaamera automaatselt salvestamise.

MÄRKUS Salvestamise algusega kümne sekundi võrra viivitamiseks vajutage ajasti käivitamiseks korraks nuppu **Self-timer/zoom** ☺/4x (Ajasti/suum) ja seejärel nuppu ☐.

Ehkki videoklipi maksimaalne salvestusaeg on alati 30 sekundit, saate salvestatavate videoklippide arvu suurendada, kasutades mälukaart. Videofailid võivad olla väga suured ning võtavad mälukaardil sageli palju ruumi.

Eelvaaterežiimi kasutamine

Digitaalset pildinäidikut saate kasutada ka pildi eelvaateks. Selle abil näete täpsemalt, milline teie foto välja näeb. Eriti kasulik on see lähivõtete puhul ja olukordades, kus oluline on objekti täpne kaadrisse võtmine.



Pildistamiseks pildinäidiku abil:



- 1 Vajutage eelvaaterežiimi aktiveerimiseks nuppu **Display** |☐| (Kuva).
- 2 Võtke objekt pildinäidikus kaadrisse ja vajutage siis katikunuppu **Shutter**.

Lisaks pildistamisele ja videoklippide salvestamisele saate kasutada suumi, reguleerida valgusätteid, määratleda veel tehtavate piltide arvu või tõsta pildikvaliteeti – ja seda kõike eelvaaterežiimis.

MÄRKUS Pildinäidiku kasutamine kulutab märkimisväärset määral akut.

Ajasti kasutamine

Ajasti kasutamiseks:



- 1 Kinnitage kaamera statiivile või seadke see tasasele pinnale.
- 2 Vajutage eelvaaterežiimi aktiveerimiseks nuppu . Seejärel püüdke objekt näidikus või pildinäidikul kaadrisse.
- 3 Vajutage üks kord nuppu  / **4x**. Pildinäidikul kuvatakse ajasti ikoon.

MÄRKUS Nupu  / **4x** sätted vahelduvad järgmiselt: ajasti, kahekordne digitaalsuum, neljakordne digitaalsuum, väljalülitatud.

- 4 Vajutage korraks katikunuppu **Shutter**. Video/Ajasti tuli ja näidiku tuli vilguvad 10 sekundit, seejärel teeb kaamera pilti.

Digitaalsuumi kasutamine

Digitaalsuumi kasutamiseks:





- 1 Vajutage eelvaaterežiimi aktiveerimiseks nuppu . Seejärel püüdke objekt pildinäidikul kaadrisse.
- 2 Vajutage nuppu  / **4x** kahekordse digitaalsuumi aktiveerimiseks kaks või detailsema suurendusefekti andva neljakordse digitaalsuumi aktiveerimiseks kolm korda. Uus säte kuvatakse pildinäidikul.

Digitaalsuumi tühistamiseks väljuge eelvaaterežiimist.

MÄRKUS Digitaalsuum ei tööta videoklippide salvestamise ajal.

Välgu kasutamine

Kui kaamera on sisse lülitatud, on välgu sätteks määratud automaatselt **Auto Flash** (Automaatvälk). Kui muudate valgusätet, jääb see säte kaameras püsima, kuni seda uuesti muudate või lülitate kaamera välja. Nupu **Flash** ⚡ (Välk) abil saate valgusätteid vahetada järgmises järjestuses.

Ikoon	Säte	Kirjeldus
	Auto Flash (Automaatvälk)	Kaamera mõõdab valgustugevust ja kasutab vajadusel vätku.
	Red-eye reduction (Punasilmsuse vähendus)	Kaamera mõõdab valgustugevust ja kasutab vajadusel vätku koos punasilmsuse vähendamisega.
	Flash On (Vätk sees)	Kaamera kasutab alati vätku. Kui valgus paistab objekti tagant, saate vätku abil lisada valgust objekti ees. Seda nimetatakse ka täitevälguks.
	Flash Off (Vätk väljas)	Kaamera ei kasuta vätku. Kasutage seda sätet, kui te ei soovi vätku (nt kaugete objektide puhul). See võib kaasa tuua pika säritusaja, mis nõuab statiivi kasutamist.

Pildikvaliteedi muutmine

Kaameral on kolm pildikvaliteedi sätet: **Good** (Hea), **Better** (Parem) ja **Best** (Parim). Pildinäidikul saate vaadata nii praegust kvaliteedisätet kui ka seda, mitu pilti saate veel teha.

See säte määratleb piltide kvaliteedi ja selle, kui palju pilte saab kaamera sisemälu või mälukaardil talletada. Kõrgema kvaliteediga pildid võtavad rohkem mäluruumi. Järgmine tabel näitab umbkaudset piltide arvu, mida saate iga sätte puhul teha, kui kasutate kaamera sisemist mälu või 16 MB mälukaarti ja kui digitaalsuum on välja lülitatud.

Säte	Icoon	Kirjeldus ja mahutavus
Good (Hea)	★	Kõige mälusäästlikum säte. Soovitav meiliga saadetavate või Internetti riputavate piltide puhul. Sisemälu – 87 pilti 16 MB mälukaart – 200 pilti
Better (Parem)	★★	Selle sättega tehtud pildid on kõrge kvaliteediga, kuid nõuavad vähem mälu kui säte Best . Soovitav kasutada piltide puhul, mille kavatsete formaadis 10x15 cm (4x6 tolli) välja printida. See on kvaliteedi vaikesäte. Sisemälu – 14 pilti 16 MB mälukaart – 32 pilti

Säte	Isoon	Kirjeldus ja mahutavus
Best (Parim)	★ ★ ★	Selle sättega pildistatud fotod on parima kvaliteediga ja nõuavad kõige rohkem mälu. Soovitatav kasutada, kui kavatsete fotosid suurendada või printida pildid välja formaadis 20x25 cm (8x10 tolli) või suuremalt. Sisemälu – 7 pilti 16 MB mälukaart – 17 pilti

Pildikvaliteedi muutmiseks:

Vajutage nuppu **Quality** ★ (Kvaliteet), kuni pildinäidikul kuvatakse soovitud säte. Säted vahelduvad järjestuses **Good** (Hea) – **Better** (Parem) – **Best** (Parim).

3

Taasesituse ja peamenüü kasutamine

Taasesitusrežiimi kasutamine

Pärast mõne pildi tegemist, kui need on teie kaamerasse talletatud, saate neid vaadata taasesitusrežiimis. Vaadata saate ka videoklippe.



#	Icoon	Kirjeldus
1	★ ★ ★	Näitab pildi kvaliteedisätet
2	2x	Näitab suurenduse taset
3	12.25.2001 1	Pildistamiskuupäev
4	SD	Kuvatakse, kui mälukaart on sisestatud

#	Ikoon	Kirjeldus
5		Näitab patareide/aku täitetaset
6	12 of 43	Pildi number kaameras või mälukaardil (kui see on sisestatud) talletatud piltide koguarvust

Piltide vaatamine

Kaamera mälus talletatud piltide vaatamiseks:

- 1 Vajutage taasesitusrežiimi aktiveerimiseks nuppu OK või ◀ ▶.
- 2 Piltide seas liikumiseks saate kasutada nuppe ◀ ▶. Automaatseks edasi- või tagasikerimiseks vajutage nuppu ◀ ▶ ja hoidke seda all.

MÄRKUS Aku või patareide tööea pikendamiseks saate piltide vaatamise ajaks ühendada fakultatiivse HP vahelduvvooluadapteri.

Kui teie kaameras või mälukaardil pole pilte talletatud, kuvatakse pildinäidikul teade **No images** (Pilte pole). Eelvaaterežiimi naasmiseks vajutage nuppu |◻|.



Videoklippide vaatamine

Videoklippe saate kaameras läbi vaadata täpselt samamoodi nagu pilte. Videoklipi vaatamise ajal kuvatakse pildinäidiku alumises parempoolses nurgas videoikoon ja klipi edenemist näitav riba. Videoklippide taasesitus algab automaatselt. Videoklippide vaatamisel:

- Järgmisele pildile liikumiseks vajutage nuppu ▶.

- Videoklipi esimesele kaadrile naasmiseks või eelmisele pildile liikumiseks vajutage nuppu ◀.

Peamenüü kasutamine

Taasesitusrežiimis saate peamenüü (**Main**) abil pilte pöörata, kustutada või suurendada. Saate ka vaadata fotode pisipilte või muuta kaamera sätteid. **Peamenüü** vaatamiseks vajutage kaks korda nuppu OK (või üks kord, kui taasesitusrežiim on aktiveeritud). Kasutage menüüvalikutes liikumiseks nuppe ◀ ▶.



Ikoon	Kirjeldus
	Pöörab pilti 90° võrra päripäeva iga pööramise kohta
	Kustutab praegu kuvatava pildi või kõik pildid ja failid. Vormindab sisemälu või mälukaardi Funktsioon Undelete tühistab viimati tehtud kustutuse
	Kuvab pildid pisipiltidena (ühheksakaupa)
	Suurendab praegu kuvatava pildi vaadet
	Võimaldab teil muuta kaamera sätteid
	Väljub peamenüüst

Piltide pööramine

Käsu **Rotate**  (Pööra) valimine peamenüüs **Main** pöörab praegu kuvatava pildi pildinäidikul 90-kraadiste sammude võrra päripäeva. Pildi pööramist tagasi võtta ei saa. Pildi pööramiseks vajutage nuppu **OK** ja valige siis käsk **ROTATE** (Pööra).



Nupu **OK** uuesti vajutamine pöörab pilti 90° võrra.

MÄRKUS See valik kehtib ainult fotode, mitte videoklippide puhul.



Piltide kustutamine

Käsu **Delete**  (Kustuta) valimine peamenüüs **Main** kustutab praegu kuvatava pildi või kõik pildid.

Liikuge nuppude   abil soovitud pildini. Tõstke pilt esile ja vajutage siis nuppu **OK**. Käsu  abil saate valida ühe järgmistest:



- **This Image** (See pilt) – kustutab praegu kuvatava pildi.
- **All Images All Images on Card** (Kõik pildid või Kõik kaardil olevad pildid) – kustutab sisemälust või mälukaardilt (kui see on sisestatud) kõik pildid.
- **Format Memory** või **Format Card** (Vorminda mälu või Vorminda kaart) – kustutab sisemälust või





mälukaardilt (kui see on sisestatud) kõik pildid ja failid ning vormindab sisemälu või mälukaardi.

- **Undelete** (Tühista kustutus) – kuvatakse, kui olete kustutanud pilte või videoklippe. See käsk tühistab viimati tehtud kustutuse. Valik **Undelete** on saadaval kuni järgmise pildi või videoklipi tegemise, järgmise kustutuse või kaamera väljalülitamise või arvutiga ühendamiseni.
- **Exit** (Välju) – Väljub menüüst **Delete** (Kustuta).

Pisipiltide vaatamine

Käsu **View Thumbnails**  (Kuva pisipildid) valimine peamenüüs **Main** võimaldab teil vaadata pildinäidikul korraga kuni üheksat pisipilti.



Pisipiltide seas saate liikuda nuppude   abil. Suurendatud pildi vaatamiseks valige see ja vajutage siis nuppu **OK** (nupu **OK** vajutamisel väljute sellest valikust). Järgmisele pildilehele saate liikuda nuppude   abil.



Piltide suurendamine

Käsu **Magnify**  (Suurenda) valimine peamenüüs **Main** suurendab teie pilte pildinäidikul.

Valige pilt, mida soovite suurendada, ja vajutage siis nuppu **OK**. Pildinäidikul kuvatakse pildi suurendamise ajal edenemist märkiv riba.

Suurendatud pildil edasi-tagasi liikumiseks kasutage nuppe **◀ ▶**. Suurendusmenüü kuvamiseks vajutage nuppu **OK**. Selle menüü abil saate vahetada liikumissuunda, muuta suurendusastet või väljuda.

MÄRKUS See valik kehtib ainult fotode, mitte videoklippide puhul.

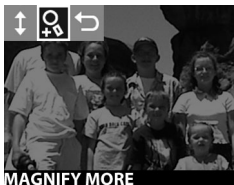

Häälestusmenüü kasutamine

Selle käsu valimisel peamenüüs **Main** saate kaameras oma eelistusi konfigurereida.

Häälestusmenüüs **Setup**  liikumiseks kasutage nuppe ◀ ▶, oma valiku tegemiseks vajutage nuppu OK.



Kuupäev ja kellaaeg

See säte määratleb kaamera praeguse kuupäeva ja kellaaaja. Lisateavet kuupäeva ja kellaaaja seadmise kohta vt **Peatükk 1: Alustamine** lk 5.

Tervituskuva

See säte määratleb, milline pilt kuvatakse kaamera sisselülitamisel. Tervituskuvaks saate seada suvalise kaameras oleva pildi või HP logo (see on vaikesäte).



Tervituskuva seadmiseks:

- 1 Vajutage taasesitusrežiimi aktiveerimiseks nuppu OK või ◀ ▶.
- 2 Otsige soovitud pilt ja liikuge häälestusmenüüsse **Setup**.
- 3 Valige käsk **Welcome Screen** (Tervituskuva) ja vajutage nuppu OK. Valige käsk **This Image** (See pilt) ja vajutage uuesti nuppu OK.

USB-konfiguratsioon

See säte määratleb, kas kaamera kuvatakse arvutiga ühendamisel kaamera või kettadraivina. Ühendussätte muutmiseks:

1 Valige häälestusmenüüs **Setup** käsk **USB Configuration**.

2 Valige nuppude ◀ ▶ abil üks järgmistest võimalustest ja vajutage nuppu OK .

- **Digital Camera** – arvuti tuvastab kaamera digitaalkaamerana (PTP-standard). See on kaamera vaikesäte.
- **Disk Drive** – arvuti tuvastab kaamera kettadraivina (MSDC-standard). Selle sätte abil saate pilte Macintoshi arvutisse laadida ja neid jagada või Windowsiga arvutisse laadida, kui arvutisse pole installitud tarkvara HP Photo & Imaging.



Piltide teisaldamine kaardile

Selle valiku abil saate pildid teisaldada kaamera sisemälest mälukaardile. See kuvatakse ainult juhul, kui mälukaart on sisestatud ja sisemälestus on vähemalt üks pilt.

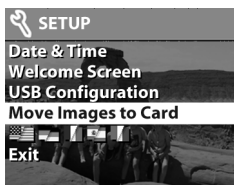

Kui mälukaart mahutab kõik sisemälu pildid, küsitakse, kas soovite teisaldada kõik pildid. Kui mälukaardil on ruumi vähe, saate teisaldada ainult nii palju pilte nagu neid kaardile mahub.



Kui kinnitate piltide teisaldamist käsuga **Yes** (Jah), kuvatakse pildinäidikul teisaldamise edenemist tähistav riba. Seni sisemälus talletatud pildid kustutakse pärast nende mälukaardile teisaldamist.



MÄRKUS Mälukaardi sisestamise järel saab vaadata ainult kaardil olevaid pilte. Kui soovite vaadata sisemälus talletatud pilte, peate mälukaardi esmalt eemaldama.

Keel

See säte määratleb menüüde ja pildinäidiku teadete keele. Lisateavet oma kaamera keele valimise kohta vt **Peatükk 1: Alustamine** lk 5.

Exit (Välju)



Selle valiku abil saate häälestusmenüüst **Setup** väljuda ja taasesitusrežiimi naasta.

4 Funktsiooni hp instant share kasutamine

Teie kaameral on põnev funktsioon nimega **HP Instant Share**. Selle funktsiooni abil saate valida kaameras pildid, mida töödeldakse automaatselt hiljem, kui kaamera on ühendatud teie arvuti või mõne teatud HP printeriga.





Näiteks saate valida pildid, mida soovite printida, ja ühendada kaamera siis arvuti või printeriga. Valitud pildid prinditakse automaatselt.

Samuti saate kaameras valida pildid, mille HP e-posti teenus töötleb automaatselt. Kui ühendate kaamera arvutiga, saadetakse valitud pildid e-postiga teie pereliikmetele, sõpradele või teistele adressaatidele, kelle meiliaadressid olete määranud. Seda funktsiooni käsitletakse selles peatükis allpool.

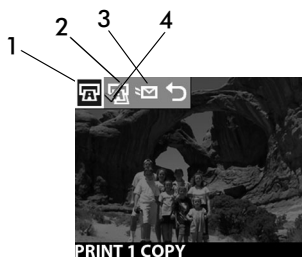

Kui vajutate kaamera nuppu **Share**  (Jaga), kuvatakse pildinäidikul viimati tehtud või vaadatud pilt ning selle jaoks valitud meili- või prindisihkohad. Nuppude   abil saate piltide seas edasi-tagasi liikuda, et näha teiste kaameras olevate piltide sihtkohti.

Pärast nupu  vajutamist saate menüü **Share** (Jaga) aktiveerida, vajutades nuppu **OK**. Järgmine tabel kirjeldab lähemalt menüüd **Share** (Jaga).



#	Ikoon	Kirjeldus
1		Print 1 copy (Prindi 1 eksemplar) praegu valitud pildist. Kui paberi formaat on 4x6 tolli või 8,5x11 tolli, prinditakse foto suuruses 4x6 tolli (10x15 cm). Kui paberi formaat on A4 või A6, prinditakse foto A6-formaadis.
2		Print 2 copies (Prindi 2 eksemplari) praegu valitud pildist.
3		E-mail... (Meili...) Võimaldab lisada meiliaadresse menüüsse Share . Seda toimingut kirjeldatakse käesolevas peatükis allpool.
4		Märge näitab, et praegu kuvatava pildi jaoks on valitud sihtkoht. (Iga pildi jaoks võite valida mitu sihtkohta.)

Piltide printimine hp instant share'i abil

- 1 Lülitage kaamera sisse ja vajutage nuppu .
- 2 Liikuge nuppude ◀ ▶ abil pildini, mida soovite printida. Videolõike ei saa printimiseks valida.
- 3 Vajutage menüü **Share** (Jaga) aktiveerimiseks nuppu OK ja liikuge siis nuppude ◀ ▶ abil soovitud prindivalikuni.
- 4 Vajutage nuppu OK. Selle valiku kõrval kuvatakse ✓.
- 5 Liikuge nuppude ◀ ▶ abil teistele piltidele ja korrake iga pildi jaoks prindivõimaluste valimiseks juhiseid 3 ja 4.
- 6 Kui olete kõik printimiseks soovitud pildid valinud, vajutage nuppu .
- 7 Kui ühendate kaamera järgmine kord oma arvuti või ühilduva printeriga, printitakse teie valitud pildid automaatselt. Kaamera ühendamise kohta arvuti või printeriga lugege **Peatükk 5: Piltide mahalaadimine, printimine ja kuvamine lk 39**.

MÄRKUS Menüü **Share** (Jaga) loob prindivalikute jaoks standardse DPOF-faili (digitaalne prinditellimisvorming).

Funktsiooni hp instant share e-posti teenuse kasutamine



Funktsiooni **HP Instant Share** kasutamine piltide meiliga saatmiseks hõlmab kolme sammu:

- 1 E-posti aadresside lisamine kaamera menüüsse **Share** (kaamera kasutamine koos arvutiga).

- 2 Meiliga saadetavate piltide valimine (kaamera menüü **Share** abil).
- 3 Kaamera ühendamine arvutiga valitud piltide saatmiseks.

Meiliaadresside lisamine, muutmine ja eemaldamine





MÄRKUS Selle toimingu lõpuleviimiseks on teil vaja Interneti-ühendust.

- 1 Lülitage kaamera sisse, vajutage nuppu **Share**  (Jaga), valige käsk **Email...**  (Meili...) ja vajutage nuppu **OK**. Kaamera pildinäidikule ilmub teade, mis palub teil kaamera arvutiga ühendada.
- 2 Ühendage kaamera oma arvutiga (USB-kaabli või fakultatiivse HP kaameradoki abil).
- 3 Klõpsake arvutis nuppu **Retrieve from Camera** (Laadi kaamerast alla).
- 4 Kontrollige, et aknas **Modify Share Menu** (Menüü Jaga muutmine) oleks nupu **Add...** kohal näha suvand **Photo E-mail** (Foto meiliga), seejärel klõpsake nuppu **Add...** (Lisa).
- 5 Kui kasutate Macintoshi arvutit, siirduge 7. juhise juurde. Kui kasutate Windowsi opsüsteemiga arvutit, palutakse teil sisse logida programmi HP Passport. HP Passporti abil saate kasutada HP tasuta e-posti teenust ja muid teenuseid, mis võivad edaspidi saadaaval olla. Kui see aken kuvatakse esmakordselt, peate end uueks kasutajaks registreerima. Selleks järgige ekraanil kuvatavaid juhiseid.

- 6 Pärast õnnestunud registreerimist logige HP Passporti sisse. Kuvatakse aken **Photo E-mail Setup** (Foto meiliga saatmise häälestamine). Siin saate sisestada e-posti aadressi ja määrata, millisel kujul see peaks kaamera menüüs **Share** (Jaga) ilmuma. Saate ka sisestada teema ja sõnumi, mis lisatakse sellele aadressile saadetavale e-kirjale. Kui olete vormi täitnud, klõpsake nuppu **Next** (Edasi). Kuvatavas kinnitusaknas klõpsake nuppu **Finish** (Valmis).
- 7 Teie vastlisatud meilisihikoht peaks nüüd kuvatama aknas **Modify Share Menu** (jaotises **Current Share Menu**). Kaamera menüüsse **Share** täiendavate meiliaadresside lisamiseks korrake 4.–6. juhust. Teil pole vaja uuesti HP Passporti sisse logida.
- 8 Kui olete meiliaadresside lisamise lõpetanud, klõpsake aadresside lisamiseks kaamera menüüsse **Share** nuppu **Save to Camera** (Salvesta kaamerasse). Kui arvuti kinnitab, et aadressid salvestati kaamerasse, lahutage kaamera arvuti küljest ja vajutage nuppu , et vaadata uusi meilisihikohti menüüs **Share**.

MÄRKUS Ülalkirjeldatud toiminguga saate käivitada ka oma kaamerast, valides käsu **E-mail...** (Meili...) menüüs  **Share** (Jaga).

Meiliga saadetavate piltide valimine

- 1 Lülitage kaamera sisse ja vajutage nuppu .
- 2 Liikuge nuppude   abil pildini, mida soovite meilida. Videolõike ei saa meiliga saatmiseks valida.
- 3 Vajutage menüü **Share** (Jaga) aktiveerimiseks nuppu **OK** ja liikuge siis nuppude   abil soovitud meilisihkohale.

- 4 Vajutage meilisihthkoha valimiseks nupp **OK**. Selle valiku kõrval kuvatakse märged. (Ühe pildi jaoks saate valida mitu meilisihth kohta või prindivõimalust.)
- 5 Liikuge nuppude **◀ ▶** abil teistele piltidele ja korrake iga pildi jaoks meilisihthkohtade valimiseks juhiseid 3 ja 4.
- 6 Kui olete kõik meiliga saatmiseks soovitud pildid valinud, vajutage nupp **☺**.
- 7 Kui ühendate kaamera järgmisel korral oma arvutiga, laaditakse pildid arvutisse ning meiliga saatmiseks valitud pildid saadetakse nende puhul määratud sihtkohtadesse.

Piltide meiliga saatmine käib Windowsi ja Macintoshi süsteemiga arvutite puhul erinevalt.

Windows

Pilte ei saadeta meiliga otse mitte kellelegi. Selle asemel saadetakse igale menüüs **Share** (Jaga) valitud meiliaadressile sõnum. Sõnumis on kõigi selle aadressi puhul valitud piltide pisipildid ning link veebilehele, kus adressaat saab pilte vaadata. Sellel veebilehel saab adressaat näiteks teile vastata või pildi printida. Nii saavad erinevaid meiliprogramme kasutavad inimesed teie pilte vaadata, ilma et nad peaksid vaeva nägema meilimanuste avamisega.

Macintosh

Pildid saadetakse teie arvuti meili vaikeprogrammist otse adressaatidele.

5 Piltide mahalaadimine, printimine ja kuvamine

Pärast pildistamist saate fotod kaamerast arvutisse laadida, otse printerist printida või neid teleris vaadata (fakultatiivse HP kaameradoki abil).

Arvutisse laadimine

MÄRKUS Selle toimingu jaoks saate kasutada ka fakultatiivset HP kaameradokki.

MÄRKUS Kui kasutate Macintoshi arvutit, seadke häälestusmenüü **Setup** menüüs **USB Configuration** kaamera sätteks **Disk Drive**.

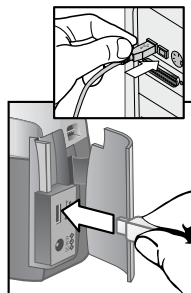

- 1 Teie kaamera komplektis on USB-kaabel, mis on mõeldud kaamera ühendamiseks arvutiga. Ühendage USB-kaabli suurem ots arvuti külge.
- 2 Avage kaamera küljel asuv mälukaartlukk ja ühendage USB-kaabli väiksem ots kaamera USB-liidesesse.

- 3 Lülitage kaamera sisse. Teie arvutis käivitub tarkvara HP Image Unload ning kaameras olevad pildid laaditakse automaatselt arvutisse. Kui kaameras oli pilte, mis olid menüüs **Share** (Jaga) valitud printimiseks või e-postiga saatmiseks, käivitatakse need toimingud pärast piltide arvutisse laadimist.
- 4 Kui arvuti allalaadimiskuvale ilmub tekst **Finished** (Valmis), on teie pildid salvestatud ja jagamiseks valmis. Võite kaamera nüüd arvuti küljest lahutada.

MÄRKUS Kaamerapiltide laadimiseks arvutisse, kuhu pole installitud tarkvara HP Photo & Imaging, seadke kaamera häälestusmenüü **Setup** menüüs **USB Configuration** sätteks **Disk Drive**. Nii kuvatakse kaamera arvutis omaette kettadraivina.

Piltide printimine

MÄRKUS Selle toimingu jaoks saate kasutada ka fakultatiivset HP kaameradokki.

Arvutisse laaditud pilte saate printida kaameraga koos tarnitud tarkvara HP Photo & Imaging abil.

Kaamera saate ühendada ka otse suvalise HP DeskJet- või Photosmart-printeriga, millel on USB-liides, ning printida kas kaamera menüüs **Share** valitud pildid või kõik kaameras olevad pildid.

- 1 Teie kaamera komplektis on USB-kaabel, mis on mõeldud kaamera ühendamiseks printeriga.
- 2 Ühendage USB-kaabli nelinurkne ots printeri külge.
- 3 Avage kaamera küljel asuv mälukaartlukk ja ühendage USB-kaabli väiksem ots kaamera USB-liidesesse.
- 4 Printimise lõpuleviimiseks kohandage menüü **Print Setup** (Prindihäälestus) sätteid.

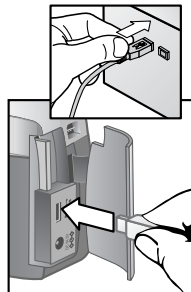



Piltide vaatamine teleris

Kaameras olevaid pilte saab slaidiseansina esitada peaaegu igas teleris.

MÄRKUS Selle toimingu jaoks peate kasutama fakultatiivset HP kaameradokki.

Slaidiseansi kuvamine

Kui kaamera on fakultatiivse HP kaameradoki abil teleriga ühendatud, võite alustada.

- 1 Lülitage kaamera sisse. Kaameradoki nupus  peaks süttima tuli. Vajutage menüü **Slideshow** (Slaidiseanss) kuvamiseks nuppu . Menüüvalikuid kirjeldatakse järgmises tabelis.

Valik	Kirjeldus
NTSC Television (NTSC-televisioon)	Kasutusel peamiselt Põhja-Ameerikas ja Jaapanis
PAL Television (PAL-televisioon)	Kasutusel peamiselt Euroopas ja Aasias
5 Sec/Image (5 sekundit/pilt)	Kuvab iga pilti viis sekundit
10 Sec/Image (10 sekundit/pilt)	Kuvab iga pilti 10 sekundit
Manual Advance (Käsitsi edasi)	Ootab, et liiguksite ise kaamera nuppude ◀ ▶ abil järgmisele pildile
Begin (Alusta)	Alustab slaidiseanssi

- Menüüs **Slideshow** (Slaidiseanss) mõne valiku muutmiseks tõstke soovitud valik esile ja vajutage nuppu **OK**. Iga kord, kui vajutate nuppu **OK**, valitakse järgmine säte. Kõik valikud peale **Begin** (Alusta) salvestatakse kaameras ja kuni muutmiseni on need vaikesätted.
- Slaidiseansi alustamiseks valige **Begin**. Kaamera pildinäidik lülitatakse välja ja teleriekraanil algab slaidiseanss. Slaidiseanss algab viimati tehtud või vaadatud pildist ning kuvab järjest kõik pildid. Pärast lõpuni jõudmist jätkub slaidiseanss pildijada algusest. Videoklipid esitatakse alati tervenisti, hoolimata tempost, mille määrasite menüüs **Slideshow** (Slaidiseanss).
- Slaidiseansist väljumiseks vajutage doki nuppu  või lülitage kaamera välja.

Slaidiseansi vältel võite mis tahes ajal vajutada edasi- või tagasiliikumiseks nuppe ◀ ▶. Nende nuppude vajutamine ja allhoidmine kordab esitust automaatselt sarnaselt taasesitusrežiimiga.

MÄRKUS Slaidiseansi ajal on saadaval peamenüü **Main** ja menüü **Share** (Jaga). Slaidiseansi ajal saate pilte pöörata, kustutada, vaadata pisipilte, suurendada, jagada jne.

Register

A

ajasti

kasutamine 18

nupp 7

tuli 6

akud

pääsuluuk 6

arvuti

piltide mahalaadimine 39

automaatvälgu säte 19

D

digitaalsuum 7, 18

dokk, kaamera.

Vt kaameradokk

E

eelvaaterežiim

kasutamine 17

sisse- ja väljalülitamine 8

e-post

aadresside lisamine,

muutmine ja

kustutamine 36

piltide saatmine 34, 35

piltide valimine

saatmiseks 37

eraldusvõime. Vt kvaliteet

F

fotod. Vt pildid

H

häälestusmenüü 29

hea pildikvaliteet 20

HP Instant Share

kirjeldus 33

menüü sisse- ja

väljalülitamine 9, 34

HP klienditugi. Vt tugi

J

jagamisnupp 9, 33

K

kaameradoki vahedetail 5

kaameradokk

vahedetail 5

kaamerasätete

reguleerimine 25

katik

nupp 6

keesäte 11, 31

kellaag ja kuupäev

säte 11

kettadraiv, kaamera

kettadraivina 30

kustutamine

meiliaadressid 36

pildid 25, 26

kuupäev ja kellaag

säte 11

kvaliteedinupp 8

kvaliteet

pildikvaliteedi

muutmine 20

sätted 20

L

lambid. Vt tuled
luugid
akud 6
mälukaart 8

M

Macintosh
meili saatmine
kaamerast 38
tarkvara installimine 14
mälu vormindamine 25, 26
mälukaart
indikaator 23
luuk 8
mahutavus 20
piltide kustutamine 26
piltide teisaldamine
sisemälust 30
pilu 8
sisestamine 10
vormindamine 25, 26
massmälu seadmeklass
(MSDC) 30
MSDC (massmälu
seadmeklass) 30

N

näidik
optiline 7
tuli 7
nupp Display (Kuva) 8
nupp OK 9

O

optiline näidik 7

P

parem pildikvaliteet 20
parim pildikvaliteet 20, 21
patareid/akud
sisestamine 10
tasemeindikaator 24
pildi tegemise kuupäev 23
pildid
arvutisse
mahalaadimine 39
automaatseks töötluksel
valimine 33
eelvaade 16, 17
kiirvaate kasutamine 16
kustutamine 25, 26
lähivõte 18
meiliga saatmine 34,35
meiliga saatmiseks
valimine 37
pildistamiskuupäev 23
pisipiltide vaatamine 25
pööramine 25, 26
printimine 34, 35, 40
salvestatute
vaatamine 23, 24
sihtkohtade valimine 34
sisemälust mälukaardile
teisaldamine 30
sisse- ja väljalülitamine 8
suurendamine 25, 28
teleris vaatamine 41
Vt ka pildid
pildiedastusprotokoll (PTP) 30
pildikvaliteet. Vt kvaliteet
pildistamine 15
piltide läbivaatus. Vt
vaatamine
piltide mahalaadimine 39

- piltide pööramine 25, 26
- piltide seas liikumine 8
- piltide suurendamine 25, 28
- pisipildid, vaatamine 25, 27
- pistikupesad
 - toiteadapter 8
 - USB 8, 39, 41
- printimine
 - pildid 34, 35, 40
- PTP (pildiedastusprotokoll) 30
- punasilmsuse vähendus 19

R

- randmerihm 8, 9

S

- sisemälu
 - mahutavus 20
 - piltide kustutamine 26
 - piltide teisaldamine
 - mälukaardile 30
 - vormindamine 25, 26
- sisestamine
 - mälukaart 10
 - patareid/akud 10
- sisse- ja väljalülitamine
 - eelvaaterežiim 8
 - menüü HP
 - Instant Share 9, 34
 - pildid 8
 - toide 11
 - välk 19
 - videoklipid 6
- slaidiseanss, vaatamine 41
- statiivipesa 9
- suur, digitaalne 7, 18

T

- taasesitusrežiim
 - aktiveerimine 8
 - kasutamine 23
 - menüü 25
- täiendav tarkvara 13
- täitevälk 19
- tarkvara
 - installimine 13
 - täiendav 13
- tarkvara installimine 13
- teenindus. Vt tugi
- tehniline tugi. Vt tugi
- tervituskuva, seadmine 29
- toed
 - randmerihm 8
 - statiiv 9
- toide
 - adapter 8
 - nupp 7
 - sisse- ja väljalülitamine 11
- tuled
 - ajasti 6
 - näidik 7
 - video 6
- TV
 - piltide vaatamine 41
 - slaidiseansi vaatamine 41

U

- USB
 - konfigureerimine 30
 - pistikupesa 8, 39, 41

V

- vaatamine
 - pildid 16
 - pildid teleris 41

- pisipildid 25, 27
- salvestatud pildid 23, 24
- slaidiseanss teleris 41
- videoklipid 24
- vahelduvvooluadapter
 - pistikupesa 8
- välk
 - kasutamine 19
 - nupp 8
 - sisse- ja väljalülitamine 19
- video nupp 6
- video/ajasti tuli 6
- videoklipid
 - läbivaatus 24
 - maksimaalne
 - salvestusaeg 17
 - salvestamine 6, 16
 - salvestusaja
 - pikendamine 17
- videoklippide
 - salvestamine 16
- vilkuvad tuled
 - näidik 18
 - punane 7, 15
 - video/ajasti 18

W

- Windows
 - meili saatmine
 - kaamerast 38
 - tarkvara installimine 13

www.hp.com/photosmart

Trükitud Singapuris 2002



i n v e n t



Q2180-90010