

**hp**  
photosmart  
320-sarjan  
digitaali-  
kamera



käyttöohje



i n v e n t



## Tavaramerkki- ja tekijänoikeustiedot

© Copyright 2002 Hewlett-Packard Company

Kaikki oikeudet pidätetään. Tätä ohjetta tai sen osaa ei saa valokopioida, tulostaa tai kääntää toiselle kielelle ilman Hewlett-Packard Companyn etukäteen antamaa kirjallista lupaa.

Ohjeen sisältämiä tietoja saatetaan muuttaa siitä etukäteen ilmoittamatta. Hewlett-Packard ei vastaa ohjeen mahdollisista virheistä tai tämän ohjeen käytöstä tai sisällöstä aiheutuneista vahingoista.

Microsoft® ja Windows® ovat Microsoft Corporationin USA:ssa rekisteröimiä tavaramerkkejä.

Apple, Macintosh ja Mac ovat Apple Computer, Inc.:n rekisteröimiä tavaramerkkejä.



SD-logo on tavaramerkki.

### Materiaalien hävittäminen

Tämä HP-tuote sisältää seuraavia materiaaleja, jotka saattavat vaatia erikoiskäsittelyä käyttöiän loputtua:

- Alkalista mangaanisinkkidioksidia tai litium-rautadisulfidia AA-paristoissa.
- Lyijyä juotoksissa ja komponenttien johtimissa.

Näiden materiaalien hävittämisestä voi olla erityisohjeita jätehuoltomääräyksissä. Lisätietoja materiaalien hävittämisestä tai kierrättämisestä saat paikallisilta viranomaisilta tai Electronic Industries Alliancen (EIA) kotisivulta ([www.eiae.org](http://www.eiae.org)).



# Sisällysluettelo

## 1-Käytön aloittaminen

Kameran osat . . . . .	8
Käyttöönotto . . . . .	11
Rannehinnan asennus . . . . .	11
Paristojen asennus . . . . .	11
Muistikortin asennus (lisävaruste) . . . . .	12
Virran kytkeminen . . . . .	12
Kielen valinta . . . . .	13
Päivämäärän ja kellonajan asetus . . . . .	13
Ohjelmiston asennus . . . . .	14
Windows . . . . .	14
Macintosh . . . . .	14

## 2-Kuvaaminen

Still-kuvien ottaminen . . . . .	15
Välitön katselu . . . . .	16
Videoleikkeiden kuvaaminen . . . . .	16
Esikatselutila . . . . .	17
Itselaukaisimen käyttö . . . . .	18
Digitaalizoomin käyttö . . . . .	18
Salaman käyttö . . . . .	19
Kuvanlaadun muuttaminen . . . . .	20

## 3-Katselutila ja päävalikko

Katselutila . . . . .	23
Kuvien katselu . . . . .	24
Videoleikkeiden katselu . . . . .	24
Päävalikko . . . . .	25
Kuvien kiertäminen . . . . .	26
Kuvien poistaminen . . . . .	26
Esikatselukuvien katsominen . . . . .	27
Kuvien suurentaminen . . . . .	27
Setup-valikon käyttö . . . . .	28

Date & Time . . . . .	28
Welcome Screen . . . . .	28
USB Configuration . . . . .	29
Move Images to Card . . . . .	29
Language . . . . .	30
Exit . . . . .	30

#### **4-hp instant share -toiminto**

kuvien tulostaminen hp instant share -toiminnolla	33
hp instant share -sähköpostipalvelun käyttö . . . .	33
Sähköpostiosoitteiden lisääminen, muokkaaminen ja poistaminen . . . . .	34
Sähköpostitettävien kuvien valinta . . . . .	35
Windows . . . . .	36
Macintosh . . . . .	36

#### **5-Kuvien purkaminen, tulostus ja näyttö**

Purkaminen tietokoneeseen . . . . .	37
Kuvien tulostaminen . . . . .	38
Kuvien näyttäminen TV:ssä. . . . .	39
Diaesityksen näyttäminen . . . . .	39

#### **6-Vianmääritys ja tuki**

Ongelmia ja ratkaisuja . . . . .	41
Virheilmoitukset . . . . .	47
Virheilmoitukset kamerassa . . . . .	47
Virheilmoitukset tietokoneessa. . . . .	50
Tukipalvelut . . . . .	51
Apua web-sivuilta . . . . .	51
HP-tuotetuki . . . . .	51
HP photosmart web-sivu . . . . .	51
HP accessibility web-sivu . . . . .	51
Soittaminen hp:n asiakastukeen . . . . .	51
Miten hp voi auttaa . . . . .	51
Ennen soittoa . . . . .	52
Maailmanlaajuiset tukipalvelut . . . . .	52
Hewlett-Packardin rajoitettu takuu . . . . .	55

Lainsäädäntöön liittyvät tiedot. . . . .	57
<b>Liite A: Paristot ja lisävarusteet</b>	
Paristojen ylläpito . . . . .	59
Paristojen iän pidentäminen . . . . .	60
Ladattavat akut. . . . .	60
Virransäästö . . . . .	60
Lisävarusteiden hankkiminen. . . . .	61
<b>Liite B: Telakointiasema</b>	
Kuvien purkaminen tietokoneeseen telakointiaseman avulla. . . . .	65
Kuvien tulostaminen telakointiaseman avulla. . . . .	66
Kuvien näyttäminen TV:ssä telakointiaseman avulla. 66	
<b>Liite C: Erittelyt</b>	
Kameran tekniset tiedot. . . . .	67





# 1

## Käytön aloittaminen

HP Photosmart 320 -digitaalikamera on 2,1:n megapikselin kamera, jossa on digitaalinen zoomi ja 8 MB:n sisäinen muisti. Muistitilaa voidaan lisätä hankkimalla lisävarusteena saatava muistikortti.

Voit käyttää **Share**-valikkoa kuvien valitsemiseen tulostusta tai sähköpostitse lähettämistä varten. Tällöin voit tulostaa tai lähettää kuvat automaattisesti heti, kun kamera kytketään tietokoneeseen. Voit myös ohittaa tietokoneen kokonaan ja tulostaa valitsemasi kuvat suoraan tietyillä HP-tulostimilla.

Voit laajentaa järjestelmää hankkimalla HP Photosmart 8881 -telakointiaseman. Telakointiaseman avulla voit helposti purkaa kuvat tietokoneeseen, lähettää kuvia tulostimelle tai katsella kuvia televisiossa (TV) joko yksittäin tai diaesityksenä.

**HUOM** Telakointiaseman adapteri on mukana kameran pakkauksessa. Adapteri mahdollistaa kamerasi (ja muiden samantyyppisten kameroiden) kytkemisen HP:n telakointiasemaan. Älä käytä adapteria ilman telakointiasemaa ÄLÄKÄ heitä sitä pois. Adapterin käyttöohjeet tulevat telakointiaseman mukana ja ne löytyvät myös tämän kirjan liitteestä B.

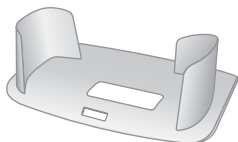

# Kameran osat

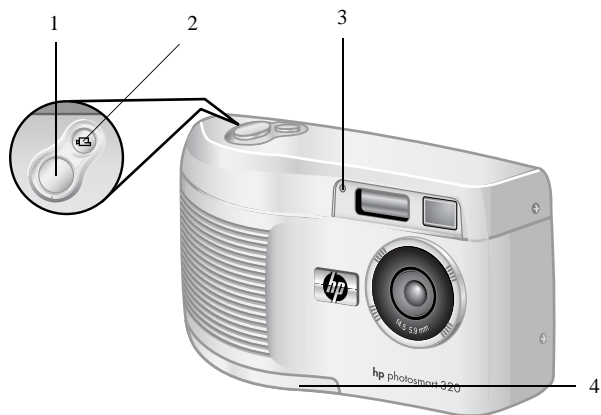

#	Nimi	Kuvaus
1	<b>Laukaisin</b>	Ottaa kuvan
2	 <b>Videopainike</b>	Kuvaa videoleikkeen; ensimmäinen painallus käynnistää ja toinen pysäyttää
3	Video/ itselaukaisimen valo	<ul style="list-style-type: none"><li>● Jatkuvasti palava punainen kertoo kameras kuvavaan videoleikettä</li><li>● Vilkkuva punainen kertoo itselaukaisimen olevan päällä</li></ul>
4	Paristokotelon kansi	Mahdollistaa paristojen käsittelyn

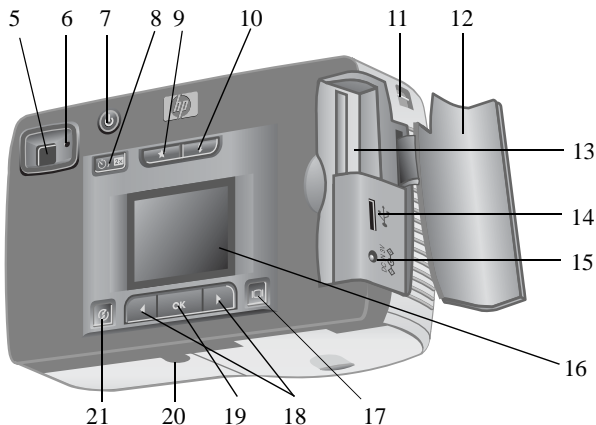

#	Nimi	Kuvaus
5	Optinen etsin	Mahdollistaa kuvan kohteen rajaamisen
6	Etsimen merkkivalo	<ul style="list-style-type: none"> <li>• Jatkuvasti palava punainen: kamera valmis tai kytketty tietokoneeseen USB-kaapelilla</li> <li>• Viilkkuva punainen: kamera käynnistyy tai tallentaa videoleikettä, tai salama varautuu</li> </ul>
7	<b>⏻ Virtapainike</b>	Kytkee kameran virran päälle ja pois
8	<b>⌚ Itselaukaisin/zoom-painike</b>	Asettaa 10 sekunnin itselaukaisimen tai mahdollistaa digitaalizoomin käytön
9	<b>★ Laatu-painike</b>	Vaihtaa kuvanlaaduksi <b>Good</b> , <b>Better</b> tai <b>Best</b>

#	Nimi	Kuvaus
10	 <b>Salamapainike</b>	Valitsee <b>Salaman</b> asetuksen
11	Rannehinnan kiinnike	Rannehinnan kiintytyspiste
12	Muistikortin kansi	Suojaa muistikortin ja USB-liittimen
13	Muistikortin paikka	Muistikortti asetetaan tähän
14	USB-liitäntä	Mahdollistaa liittämisen joko tietokoneeseen tai tulostimeen USB-kaapelin avulla
15	Virtalähteen liitäntä	Mahdollistaa lisävarusteena saatavan HP-verkkolaitteen kytkemisen kameraan paristojen korvaamiseksi tai lisävarusteena olevien akkujen lataamiseksi
16	Kuvanäyttö	Näyttää kameran säätövalikot ja mahdollistaa kuvan katselun ennen kuvaamista ja sen jälkeen
17	 <b>Näyttöpainike</b>	Aktivoi esikatselutilan tai sammuttaa kuvanäytön
18	 <b>Nuolipainikkeet</b>	Siirtyminen valikkovaihtoehdosta tai kuvasta toiseen; vaihto katselutilaan
19	OK painike	Vaihtaa katselutilaan ja valitsee valikon vaihtoehdot
20	Jalustakierre	Mahdollistaa kameran kiinnittämisen jalustaan
21	 <b>Share-painike</b>	Kytkee <b>HP Instant Share</b> -valikon päälle ja pois

# Käyttöönotto

## Rannehinnan asennus

Kiinnitä rannehihna kuvan mukaisesti.

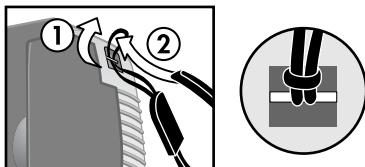

**HUOM** Rannehihnan asennus on helpointa, kun pujotat sen kameran pohjan puolelta.

## Paristojen asennus

1 Avaa paristokotelon kansi kameran pohjasta.

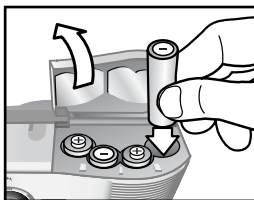

2 Aseta paristot kuvan mukaisesti.

**HUOM** Lisätietoja paristoista löydät kohdasta **Liite A Paristot ja lisävarusteet** sivulla 59.

## Muistikortin asennus (lisävaruste)

Digitaalikamerasi sisältää 8 megatavun (MB) muistin kuvien ja videoleikkeiden tallennusta varten. Voit käyttää kuvien ja videoleikkeiden tallentamiseen myös (erikseen hankittavaa) muistikorttia. Korttia voidaan käyttää uudelleen, kun kuvat on ensin siirretty tietokoneeseen.

- 1 Avaa muistikortin kansi.

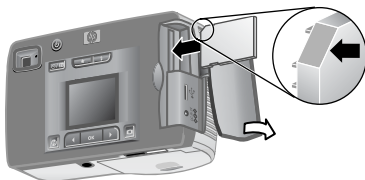

- 2 Aseta muistikortti kuvan mukaisesti.
- 3 Sulje muistikortin kansi.

Kortti poistetaan vetämällä se ulos.

## Virran kytkeminen

- Paina **Virra**  -painiketta kameran kytkemiseksi päälle. Etsimen merkkivalo lakkaa vilkkumasta, kun kamera on valmis.

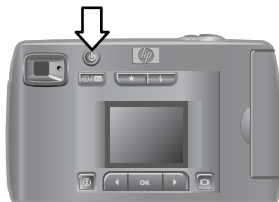

## Kielen valinta

Kun kamera kytketään ensi kertaa päälle, näkyviin tulee näyttö, joka kehottaa valitsemaan kielen.

- 1 Siirry haluamasi kielen kohdalle **nuoli** ◀ ▶ -painikkeilla.
- 2 Paina OK valitaksesi korostettuna näkyvän kielen.



## Päivämäärän ja kellonajan asetus

- 1 Paina OK toistuvasti, kunnes oikea päiväysmuoto tulee näkyviin (M = kuukausi, D = päivä, Y = vuosi). Paina **nuoli** ▶ oikealle päiväkseen korostamiseksi.
- 2 Paina OK valitaksesi ensimmäisen arvon ja vaihda se sitten ◀ ▶ -painikkeilla. Paina OK vahvistaaksesi valinnan. Aseta muut arvot samalla tavalla.
- 3 Paina ▶ -painiketta kellonajan muodon valitsemiseksi ja paina sitten OK, jos haluat muuttaa sen.
- 4 Paina ▶ -painiketta korostaaksesi kellonajan. Aseta ajan arvot samalla tavalla kuin asetit päivämäärän kohdassa 2.
- 5 Kun olet saanut päivämäärän ja ajan asetettua, paina ▶ -painiketta ja korosta kohta **Exit**. Paina sitten OK.

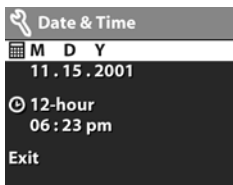

Ajan ja päivämäärän uusi asettaminen voi olla tarpeen, jos paristot poistetaan kamerasta yli 10:ksi minuutiksi. Lisätietoja paristoista löydät kohdasta **Liite A: Paristot ja lisävarusteet** sivulla 59.

# Ohjelmiston asennus

Kameran ohjelmisto mahdollistaa kuvien purkamisen kamerasta, niiden katselun, tulostamisen ja lähettämisen sähköpostitse. Se mahdollistaa myös kameras **Share**-valikon konfiguroinnin.

**HUOM** Windows-tietokoneissa HP Photo & Imaging -ohjelmisto vaatii Internet Explorerin (SP2) toimiakseen oikein.

## Windows

**1** Aseta HP Photo & Imaging CD tietokoneesi CD-asemaan. Asennusikkuna avautuu automaattisesti.

**HUOM** Jos asennusikkuna ei tule näkyviin, napsauta **Start** ja sitten **Run**. Kirjoita `X:\Setup.exe`, missä X on CD-asesiasi tunnuskirjain.

**2** Napsauta **Next** ja seuraa sitten näytön ohjeita ohjelmiston asentamiseksi.

## Lisäohjelmien asennus

**1** Napsauta **Start** ja sitten **Run**, ja kirjoita **Open**-kenttään `X:\Bonus\setup.exe` (missä X on CD-asesiasi tunnuskirjain).

**2** Napsauta **OK** ja seuraa sitten näytön ohjeita lisäohjelmien asentamiseksi.

## Macintosh

**1** Aseta HP Photo & Imaging CD tietokoneesi CD-asemaan.

**2** Kaksoisnapsauta työpöydän CD-kuvaketta.

**3** Kaksoisnapsauta asennuskuvaketta.

**4** Seuraa näytölle tulevia ohjeita ohjelman asentamiseksi.



## 2

# Kuvaaminen

## Still-kuvien ottaminen

Voit ottaa kuvan joko kuvanäytön ollessa päällä tai pois päältä. Kuvan ottaminen:

- 1 Rajaa haluamasi kuvauskohte etsimellä.
- 2 Pidä kamera vakaana ja paina **Laukaisinta**. Kamera säätää valotuksen ja ottaa sitten kuvan.

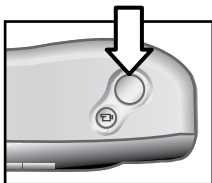

Parhaan tuloksen heikoissa valaistusolosuhteissa saat kiinnittämällä kamerasalustaan ja varmistamalla, että tarkennusalueen kontrasti on riittävä.

Voit varmistaa riittävän valotuksen myös hämärässä kytkemällä salaman päälle, jos kohde on alle 2 metrin päässä. Jos kohde on kauempana kuin 2 metriä, kytke salama pois päältä ja kiinnitä kamera salustaan tärähtämisen estämiseksi. Kun salama on pois päältä, kuvaaminen vaatii pidemmän valotusajan.

Jos etsimen punainen merkkivalo vilkkuu, joudut odottamaan ennen kuvaamista. Se tarkoittaa, että kamera on käynnistymässä, salama on varautumassa, tai jotakin muuta vastaavaa tilannetta. Vianetsintäohjeita löydät **luvusta 6: Vianmääritys ja tuki** sivulla 41.

## Välitön katselu

Kun olet ottanut kuvan, se tulee kuvanäytölle siksi aikaa kun kamera tallentaa sitä muistiin. Voit poistaa kuvan ennen tallennusta painamalla **nuoli** ◀ vasemmalle.

## Videoleikkeiden kuvaaminen

Videoleikkeen kuvaaminen:

- 1 Rajaa kohde, jota haluat kuvata.
- 2 Paina **Video**  -painiketta ja vapauta se kuvauksen aloittamiseksi. Huomaat, että kuvanäytöllä lukee **REC**. Ääntä ei tallenneta.

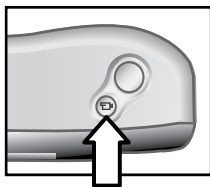



- 3 Kuvaaminen lopetetaan painamalla  -painiketta uudelleen.

Kun kuvaaminen on päättynyt, videoleikkeen viimeinen kuva jää kuvanäytölle välitöntä katselua varten. Tänä aikana videoleike tallennetaan muistiin, ellei valitse sen poistamista.



Kuvauksen aikana etsimen punainen valo vilkkuu ja punainen Video/itselaukaisimen valo palaa jatkuvasti. Näet jäljellä olevan kuvausajan kuvanäytöltä. Kamera lopettaa kuvaamisen automaattisesti ajastimen tullessa nolleen.

**HUOM** Voit viivyttää kuvaamista 10 sekuntia asettamalla itselaukaisimen. Paina **Itselaukaisin/zoom**  -painiketta ennen  -painiketta.

Videoleikkeen maksimipituus on aina 30 sekuntia, mutta videoleikkeiden määrää voidaan lisätä käyttämällä muistikorttia. Videotiedostot voivat olla suuria ja vaativat paljon muistitilaa muistikortilta.

## Esikatselutila

Voit käyttää kuvanäyttöä kuvan esikatseluun nähdäksesi tarkemmin, miltä kuvasi tulee näyttämään. Tämä on hyödyllistä lähikuvissa sekä tilanteissa, joissa kohteen tarkka rajaus on tarpeen.



Kuvan ottaminen kuvanäytön avulla:



- 1** Paina **Näyttö**  -painiketta esikatselutilan aktivoimiseksi.
- 2** Rajaa kohteesi kuvanäytöllä ja paina sitten **Laukaisinta**.



Kuvien ja videoleikkeiden kuvaamisen lisäksi voit zoomata kohteeseen, säätää salaman asetuksia, määrittellä miten monta kuvaa voidaan ottaa, tai parantaa kuvanlaatua - kaikki esikatselutilassa.

**HUOM** Kuvanäytön käyttö vie paljon virtaa paristoista.

# Itselaukaisimen käyttö

Itselaukaisimen käyttö:



- 1 Kiinnitä kamera jalustaan tai aseta se tukevalle alustalle.
- 2 Paina  -painiketta esikatselutilan aktivoimiseksi ja rajaa sitten kohde etsimellä tai kuvanäytöllä.
- 3 Paina  /  -painiketta kerran. Itselaukaisimen kuvake ilmestyy kuvanäyttöön.

**HUOM**  /  -painike vaihtaa vuorotellen itselaukaisimen, 2x digitaalizoomin, 4x digitaalizoomin ja pois (Off) -tilan välillä.

- 4 Paina **Laukaisinta** ja vapauta se. Video/itselaukaisimen ja etsimen merkkivalot vilkkuvat 10 sekuntia ennen kuvan ottamista.

## Digitaalinen zoomi

Digitaalizoomin käyttö:





- 1 Paina  -painiketta esikatselutilan aktivoimiseksi ja rajaa sitten kohde kuvanäytöllä.
- 2 Paina  /  -painiketta kahdesti aktivoiaksesi 2x digitaalizoomin, tai kolme kertaa aktivoiaksesi 4x digitaalizoomin, joka tuo kohteen vielä lähemmäksi. Uusi asetus ilmestyy kuvanäytölle.

Voit peruuttaa digitaalizoomin poistumalla esikatselutilasta.

**HUOM** Digitaalizoomi ei toimi videoleikkeitä kuvattaessa.

# Salaman käyttö

Kun kamera kytketään päälle, salama asettuu oletuksena **Automaattitilaan**. Jos muutat salaman asetuksen, kamera muistaa sen kunnes muutat sitä uudelleen tai katkaiset kamerasta virran. **Salama** ⚡ -painikkeella voit vaihtaa salaman asetuksen seuraavassa järjestyksessä.

Kuvalike	Asetus	Kuvaus
	<b>Automaattinen salama</b>	Kamera mittaa valon määrän ja käyttää salamaa tarpeen mukaan.
	<b>Punasilmien esto</b>	Kamera mittaa valon määrän ja käyttää salamaa tarpeen mukaan esisalaman kanssa.
	<b>Salama päällä</b>	Salama välähtää aina. Jos kuvaat vastavaloon, voit käyttää salamaa valon lisäämiseen kohteen etupuolelle. Menettelyä kutsutaan "täytesalamaksi".
	<b>Salama pois</b>	Salama ei välähdä. Käytä tätä asetusta, jos et halua salaman toimivan (esim. kuvatessasi kaukana olevaa kohdetta). Tämä voi johtaa pitkiin valotusaikoihin, jotka vaativat jalustan käyttöä.

# Kuvanlaadun muuttaminen

Kamerassa on kolme kuvanlaadun asetusta: **Good**, **Better** ja **Best**. Näet valitun kuvanlaadun asetuksen sekä jäljellä olevien kuvien määrän kuvanäytöllä.

Asetus määrää kuvien laadun sekä sen, miten monta kuvaa kameran muistiin tai muistikortille mahtuu.

Parempilaatuiset kuvat vaativat enemmän muistitilaa.

Seuraava taulukko kertoo likimääräiset kuvamäärät, jotka voidaan ottaa kullakin asetuksella, kun käytetään sisäistä muistia tai 16 MB:n muistikorttia ilman digitaalizoomia.

Asetus	Kuvake	Kuvaus ja kapasiteetti
<b>Good</b>	★	Tämä on vähiten muistia vievä asetus. Sitä suositellaan sähköpostitse lähetettäviin tai Internetiin laitettaviin kuviin. Sisäinen muisti—87 kuvaa 16 MB:n muistikortti—200 kuvaa
<b>Better</b>	★★	Tällä asetuksella saat korkealaatuisia kuvia, mutta se kuluttaa vähemmän muistia kuin <b>Best</b> -kuvanlaatu. Tätä suositellaan kuvien tulostamiseen koossa 10 x 15 cm (4 x 6 tuumaa). Tämä on kuvanlaadun oletusasetus. Sisäinen muisti—14 kuvaa 16 MB:n muistikortti—32 kuvaa
<b>Best</b>	★★★	Tämä asetus tuottaa parhaan kuvanlaadun ja kuluttaa eniten muistitilaa. Tätä suositellaan, jos aiot suurentaa kuvia tai tulostaa niitä suurempina kuin 20 x 25 cm (8 x 10 tuumaa). Sisäinen muisti—7 kuvaa 16 MB:n muistikortti—17 kuvaa

Kuvanlaadun vaihtaminen:

Paina **Laatu** ★ -painiketta, kunnes haluamasi asetus tulee kuvanäytölle. Asetus vaihtuu järjestyksessä **Good**, **Better** ja **Best**.





## 3

# Katselutila ja päävalikko

## Katselutila

Kun olet kuvannut kuvia kamerallasi ja ne ovat kameran muistissa, voit katsella niitä katselutilassa. Voit katsella myös videoleikkeitä.



#	Kuvake	Kuvaus
1	★★★	Kertoo kuvanlaadun asetuksen
2	2x	Ilmaisee zoomin tason
3	12.25.2001	Kuvan ottamispäivä
4	SD	Näky, kun kamerassa on muistikortti
5	🔋	Kertoo paristojen kunnon
6	12 of 43	Kameran muistissa tai muistikortilla (jos asennettuna) olevien kuvien määrä sekä kuvien kokonaismäärä

# Kuvien katselu

Kameran muistissa olevien kuvien katselu:

- 1 Paina OK tai käytä ◀ ▶ -painikkeita katselutilan aktivoimiseen.
- 2 Voit selata kuvia ◀ ▶ -painikkeilla. Paina ja pidä ◀ ▶ -painikkeita painettuna selataksesi automaattisesti.

**HUOM** Paristoja säästääksesi voit kytkeä lisävarusteena saatavan HP-verkkolaitteen kuvien katselun ajaksi. Lisätietoja löydät kohdasta **Liite A: Paristot ja lisävarusteet** sivulta 59.

Jos kamerasi muistissa tai muistikortilla ei ole kuvia, kuvanäytölle tulee teksti **No images**. Voit palata esikatselutilaan painamalla |□| -painiketta.



# Videoleikkeiden katselu

Voit katsella videoleikkeitä samalla tavalla kuin kamerassa olevia kuvia. Videoleikkeen katselun aikana videokuvake ja etenemistä kuvaava palkki ilmestyvät kuvanäytön oikeaan alakulmaan. Videoleikkeen katselu aikaa automaattisesti. Kun katselet videoleikkeitä:

- Paina ▶ -painiketta siirtyäksesi seuraavaan kuvaan.
- Paina ◀ -painiketta, jos haluat palata videoleikkeen alkuun tai edelliseen kuvaan.

# Päävalikko

**Päävalikkoa** käytetään katselutilassa kuvien kiertämiseen, poistamiseen tai suurentamiseen.

Voit myös katsella kuvien esikatselukuvia tai muuttaa kameran asetuksia. Pääset

**Päävalikkoon** painamalla OK kahdesti (tai kerran, jos olet katselutilassa). Voit selata esikatselukuvia ◀ ▶ -painikkeilla.



Kuvake	Kuvaus
	Kiertää kuvaa 90 astetta kerrallaan myötäpäivään
	Poistaa nykyisen kuvan tai kaikki kuvat ja tiedostot; alustaa sisäisen muistin tai muistikortin Undelete peruuttaa viimeisimmän tekemäsi poiston
	Näyttää kuvat esikatselukuvina (9 kerrallaan)
	Suurentaa näytöllä olevan kuvan
	Mahdollistaa kameran asetusten säätämisen
	Poistuminen <b>Päävalikosta</b>

## Kuvien kiertäminen

Kun valitset **Rotate**  -toiminnon **Päävalikosta**, kuvaa kierretään 90 astetta kerrallaan myötäpäivään kuvanäytöllä. Kuva kierretään pysyvästi. Kuvan kiertämiseksi paina OK ja valitse sitten **ROTATE**.

Jos painat OK uudelleen, kuvaa kierretään 90 astetta lisää.

**HUOM** Tämä toiminto on vain still-kuville, ei videoleikkeille.

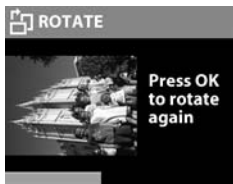

## Kuvien poistaminen

Jos valitset **Delete**  -toiminnon **Päävalikosta**, saat poistettua nykyisen kuvan tai kaikki kuvat.

Valitse haluamasi kuva ◀ ▶ -painikkeilla. Korosta kuva ja paina OK. Toiminnolla  voit valita:



- **This Image** - Poistaa näkyvässä olevan kuvan.
- **All Images** tai **All Images on Card** - Poistaa kaikki kuvat kameran muistista tai muistikortilta (jos asennettu).
- **Format Memory** tai **Format Card** - Poistaa kaikki kuvat ja tiedostot kameran muistista tai muistikortilta (jos asennettu) ja alustaa joko muistin tai muistikortin.
- **Undelete** - Tulee näkyviin, kun olet poistanut kuvia tai videoleikkeitä. Tämä valinta peruuttaa viimeisimmän tekemäsi poiston. **Undelete**-vaihtoehto on käytettävissä kunnes otetaan uusi kuva tai videoleike, tehdään toinen poisto, kameran virta katkaistaan tai kamera liitetään tietokoneeseen.
- **Exit** - Poistuminen **Delete**-valikosta.

## Esikatselukuvien katsominen

Jos valitset **View Thumbnails**  -toiminnon **Päävalikosta**, voit katsella enintään yhdeksää esikatselukuvaa samanaikaisesti kuvanäytöllä.



Voit selata esikatselukuvia ◀ ▶ -painikkeilla. Suurennetun kuvan saat näkyviin valitsemalla sen ja painamalla OK (painamalla OK pääset myös pois toiminnosta). Seuraavaan kuvasarjaan pääset painamalla ◀ ▶ -painikkeita.



## Kuvien suurentaminen

Jos valitset **Magnify**  -toiminnon **Päävalikosta**, saat suurennettua kuvan kuvanäytöllä.

Valitse kuva, jonka haluat suurentaa, ja paina OK. Kuvanäytön alareunaan tulee suurentamisen etenemistä kuvaava palkki.





Voit vierittää suurennettua kuvaa ◀ ▶ -painikkeilla. Paina OK päästäksesi suurennusvalikkoon. Tämän valikon avulla voit vaihtaa vierityssuuntaa, muuttaa suurennusta tai poistua.

**HUOM** Tämä toiminto on vain still-kuville, ei videoleikkeille.

# Setup-valikon käyttö

Valitsemalla tämän vaihtoehdon **Päävalikosta** pääset muuttamaan kameran asetuksia.

**Setup**  -valikossa liikutaan   -painikkeilla ja valinnat tehdään painamalla OK.



## Date & Time



Tämä asetus määrää kameran käyttämän päiväyksen ja kellonajan. Lisätietoja ajan ja päiväyksen asettamisesta on kohdassa **Luku 1: Käytön aloittaminen** sivulla 7.

## Welcome Screen

Tämä asetus määrää, mikä kuva tulee näkyviin kun kameraan kytketään virta. Voit valita haluamasi kuvan kameran muistista tai HP:n logon, mikä on oletusasetus.



**Welcome Screen** -asetuksen tekeminen:

- 1** Paina OK tai käytä   -painikkeita katselutilan aktivoimiseen.
- 2** Etsi haluamasi kuva ja siirry **Setup** -valikkoon.
- 3** Valitse toiminto **Welcome Screen** ja paina OK. Valitse kohta **This Image** ja paina uudelleen OK.

## USB Configuration

Tämä asetus määrää, miten kamera toimii tietokoneeseen liitettynä. Liitäntäasetuksen muuttaminen:

- 1 Valitse kohta **USB Configuration Setup**-valikosta.
- 2 Valitse toinen seuraavista asetuksista ◀ ▶ -painikkeilla ja paina OK.

- **Digital Camera** - tietokone tunnistaa kameran digitaalikameraksi (tiedonsiirto Picture Transfer Protocol (PTP) -muodossa). Tämä on kameran oletusasetus.
- **Disk Drive** - tietokone tunnistaa kameran levyasemaksi (tiedonsiirto Mass Storage Device Class (MSDC) -muodossa). Käytä tätä asetusta kuvien purkamiseen ja jakamiseen Macintosh-tietokoneessa tai kuvien purkamiseen sellaiseen Windows-tietokoneeseen, johon ei ole asennettu HP Photo & Imaging -ohjelmistoa.



## Move Images to Card

Tällä toiminnolla voit siirtää kuvia kameran muistista muistikortille. Se voidaan valita vain silloin, kun muistikortti on asennettuna ja kameran muistissa on ainakin yksi kuva.



Jos muistikortilla on tilaa kaikille muistissa oleville kuville, saat kehotteen siirtää kaikki kuvat. Jos muistikortin tila ei riitä, voit siirtää vain sen verran kuvia kuin kortille mahtuu.



Jos valitset **Yes** kuvien siirtämiseksi, kuvanäytölle tulee siirron etenemistä kuvaava palkki. Kameran muistissa olevat kuvat poistetaan, kun ne on siirretty muistikortille.



**HUOM** Kun muistikortti on asennettuna, vain kortilla olevia kuvia voidaan katsella. Jos haluat katsoa kameran muistissa olevia kuvia, joudut ensin poistamaan muistikortin.

## Language

Tämä asetus määrää kameran valikoiden ja kuvanäytölle tulevien tekstien kielen. Lisätietoja kielen valinnasta on kohdassa **Luku1: Käytön aloittaminen** sivulla 7.

## Exit

Tällä vaihtoehdolla poistutaan **Setup**-valikosta ja palataan katselutilaan.





# 4

## hp instant share - toiminto

Tässä kamerassa on jännittävä toiminto, **HP Instant Share**. Se mahdollistaa kamerasta valittujen kuvien automaattisen käsittelyn, kun kamera liitetään tietokoneeseen tai tiettyihin HP-tulostimiin.





Voit esimerkiksi valita kuvia tulostettavaksi, liittää kameran tietokoneeseen tai tulostimeen, ja valitsemasi kuvat tulostuvat automaattisesti.

Toinen esimerkki on kuvien valitseminen HP:n sähköpostipalvelun automaattista käsittelyä varten. Kun kamera liitetään tietokoneeseen, valitsemasi kuvat lähetetään määriteltyihin sähköpostiosoitteisiin automaattisesti. Toiminnon yksityiskohdat selvitetään tarkemmin jäljempänä tässä luvussa.

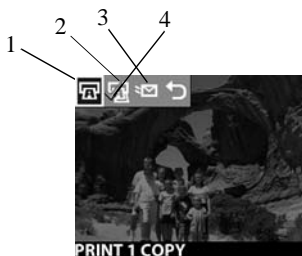







Kun painat kameran **Share**  -painiketta, viimeisin ottamasi tai katsomasi kuva tulee kuvanäytölle yhdessä kuvalla valittujen sähköpostiosoitteiden tai tulostuskohteiden kanssa. Voit selata kuvia   -painikkeilla, jolloin näet myös muille kamerassa oleville kuville määritellyt kohteet.

Kun olet painanut  -painiketta, voit aktivoida **Share**-valikon painamalla OK. Seuraava taulukko antaa tietoja **Share**-valikosta.



#	Kuva-ke	Kuvaus
1		<b>Tulosta 1 kopio</b> näytöllä olevasta kuvasta. Jos paperikoko on 4 x 6 tuumaa tai 8,5 x 11 tuumaa, kuva tulostetaan koossa 4 x 6 tuumaa. Jos paperikoko on A4 tai A6, kuva tulostetaan A6-koossa.
2		<b>Tulosta 2 kopiota</b> näytöllä olevasta kuvasta.
3		<b>E-mail...</b> Voit lisätä sähköpostiosoitteita <b>Share</b> -valikkoon. Menettely kuvataan jäljempänä tässä luvussa.
4		Valintamerkki kertoo, että kohde on valittu näytöllä olevaa kuvaa varten. (Voit valita useamman kuin yhden kohteen kullekin kuvalle.)

# Kuvien tulostaminen hp instant share -toiminnolla

- 1 Kytke kameraan virta ja paina  -painiketta.
- 2 Valitse tulostettavaksi haluamasi kuva   -painikkeilla. Videoleikkeitä ei voi valita tulostettavaksi.
- 3 Paina OK aktivoitaksesi **Share**-valikon ja valitse sitten haluamasi tulostusvaihtoehto   -painikkeilla.
- 4 Paina OK ja vaihtoehdon viereen ilmestyy ✓ .
- 5 Valitse muita kuvia   -painikkeilla ja toista vaiheet 3 ja 4 tulostusvaihtoehtojen valitsemiseksi kullekin kuvalle.
- 6 Kun olet valinnut kaikki haluamasi kuvat tulostusta varten, paina  -painiketta.
- 7 Seuraavan kerran kun kamera liitetään tietokoneeseen tai yhteensopivaan tulostimeen, valitut kuvat tulostetaan automaattisesti. Katso lisätietoja kameran liittämistä tietokoneeseen tai tulostimeen kohdasta **Luku 5: Kuvien purkaminen, tulostus ja näyttö** svulla 37.

**HUOM** Share-valikko luo standardin mukaisen DPOF-tiedoston tulostusmäärityksiä varten.

## hp instant share -sähköposti-palvelun käyttö

**HP Instant Share** -sähköpostin käyttö sisältää kolme vaihetta:

- 1 Sähköpostiosoitteiden lisääminen kameran **Share**-valikkoon (tietokoneen ja kameran yhteiskäytössä).
- 2 Lähetettävien kuvien valitseminen (kameran **Share**-valikosta).

- 3 Kameran liittäminen tietokoneeseen ja valittujen kuvien lähettäminen.









## Sähköpostiosoitteiden lisääminen, muuttaminen ja poistaminen

**HUOM** Tarvitset tätä toimintoa varten Internet-yhteyden.

- 1 Kytke kameraan virta, paina **Share**-painiketta ja valitse vaihtoehto **Email...** Paina sitten **OK**. Kuvanäytölle tulee kehoitus kytkeä kamera tietokoneeseen.
- 2 Kytke kamera tietokoneeseen (joko USB-liitännän tai lisävarusteena saatavan telakointiaseman avulla).
- 3 Napsauta tietokoneessa komentoa **Retrieve from Camera**.
- 4 Tarkasta näytöltä **Modify Share Menu**, että **Photo E-mail** on näkyvissä **Add...**-painikkeen yläpuolella, ja napsauta sitten **Add...**-painiketta.
- 5 Jos käytät Macintosh-tietokonetta, siirry kohtaan 7. Jos käytät Windows-tietokonetta, sinua kehoitetaan kirjautumaan HP:n Passport-ohjelmaan. HP Passport mahdollistaa HP:n maksuttoman sähköpostipalvelun ja mahdollisten tulevien lisäpalveluiden käytön. Kun tulet tälle näytölle ensi kertaa, sinun on rekisteröidyttävä uudeksi käyttäjäksi. Seuraa näytölle tulevia ohjeita.
- 6 Kun olet rekisteröitynyt onnistuneesti, kirjaudu HP Passport -ohjelmaan ja tulet **Photo E-mail Setup** -ikkunaan. Tähän voit antaa sähköpostiosoitteen ja määrittellä, miten se näkyy kameran **Share**-valikossa. Voit myös kirjoittaa aiheen ja viestitekstin, jotka liitetään kyseiseen osoitteeseen lähtevään sähköpostiin. Kun olet täyttänyt tiedot, napsauta **Next**. Näkyviin tulee vahvistusnäyttö. Napsauta **Finish**.

- 7 Lisäämäsi sähköpostikohteen pitäisi nyt näkyä **Modify Share Menu** -näytöllä (kohdassa **Current Share Menu**). Jos haluat lisätä muita sähköpostiosoitteita kameran **Share**-valikkoon, toista kohdat 4-6. Sinun ei tarvitse kirjautua uudelleen HP Passport -ohjelmaan.
- 8 Kun olet lisännyt tarvittavat sähköpostiosoitteet, nap-sauta **Save to Camera** lisätäksesi uudet osoitteet kameran **Share**-valikkoon. Kun tietokone on vahvista-nut osoitteiden tallennuksen kameraan, irrota kamera tietokoneesta ja paina  -painiketta nähdäksesi uudet sähköpostikohteet **Share**-valikossa.
- 9 Nyt voit valita kuvia lähetettäväksi sähköpostitse. Katso ohjeet seuraavasta kappaleesta.

## Sähköpostitettavien kuvien valinta

- 1 Kytke kameraan virta ja paina  -painiketta.
- 2 Valitse sähköpostitettavaksi haluamasi kuva   -painikkeilla. Videoleikkeitä ei voi valita lähetettäväksi.
- 3 Paina OK aktivoitaksesi **Share**-valikon ja valitse sitten haluamasi sähköpostikohde   -painikkeilla.
- 4 Paina OK sähköpostikohteen valitsemiseksi, ja valinta-merkki ilmestyy valinnan viereen. (Voit valita kuvalle useamman kuin yhden sähköposti- tai tulostusvaihto-ehdon.)
- 5 Valitse muita kuvia   -painikkeilla ja toista vaiheet 3 ja 4 sähköpostikohteiden valitsemiseksi kullekin kuvalle.
- 6 Kun olet valinnut kaikki haluamasi kuvat lähettämistä varten, paina  -painiketta.

**7** Seuraavan kerran kun kamera liitetään tietokoneeseen, kuvat puretaan tietokoneeseen ja sähköpostitettaviksi valitut kuvat lähetetään kohteisiinsa.

Kuvien lähettäminen sähköpostitse toimii eri tavalla Windows- ja Macintosh-tietokoneissa.

## **Windows**

Kuvia ei lähetetä suoraan kenellekään. Sen sijaan **Share**-valikossa valittuun sähköpostiosoitteeseen lähetetään viesti. Viesti sisältää esikatselukuvan kaikista osoitteeseen valituista kuvista sekä linkin web-sivulle, jossa vastaanottaja voi katsella kuvia. Tältä web-sivulta vastaanottaja voi vastata sinulle tai tulostaa kuvan. Tämän tarkoituksena on helpottaa kuvien katselua eri sähköpostiohjelmia käytettäessä, koska liitteitä ei tarvitse lähettää.

## **Macintosh**

Kuvat lähetetään suoraan vastaanottajille tietokoneen oletussähköpostiohjelmaa käyttäen.

## 5 Kuvien purkaminen, tulostus ja näyttö

Kun olet ottanut kuvia, voit purkaa ne kamerasta tietokoneeseen, tulostaa ne suoraan tulostimella tai näyttää ne televisioruudulla (lisävarusteena saatavan HP-telakointiaseman avulla).

### Purkaminen tietokoneeseen

**HUOM** Voit käyttää myös lisävarusteena saatavaa HP:n telakointiasemaa. Lisätietoja on kohdassa **Liite B: Telakointiasema** sivulla 63.

**HUOM** Jos käytät Macintosh-tietokonetta, vaihda kamera tilaan **Disk Drive USB Configuration** -valikossa, joka löytyy **Setup**-valikosta.

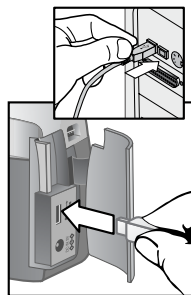

- 1 Kameran mukana toimitettiin erikois-USB-kaapeli kameran tietokoneeseen liittämistä varten. Kytke tämän USB-kaapelin suurempi pää tietokoneeseen.
- 2 Avaa muistikortin kansi kameran kyljestä ja kytke USB-kaapelin pienempi pää kameran USB-liitäntään.

- 3 Kytke kameraan virta. HP Image Unload -ohjelma käynnistyy tietokoneessa ja kamerassa olevat kuvat puretaan automaattisesti tietokoneeseen. Jos kamerassa on kuvia, jotka on valittu **Share**-valikossa tulostettaviksi tai sähköpostitettaviksi, nämä toiminnot käynnistyvät kuvien tietokoneeseen purkamisen jälkeen.
- 4 Kun tietokoneen purkuikkunassa lukee **Finished**, kuvat on tallennettu ja jaettu. Voit nyt irrottaa kameran tietokoneesta.

**HUOM** Jos haluat purkaa kuvat kamerasta sellaiseen tietokoneeseen, jossa ei ole asennettuna HP Photo & Imaging -ohjelmistoa, vaihda kamera tilaan **Disk Drive USB Configuration** -valikossa, joka löytyy **Setup**-valikosta. Tällöin kamera näkyy tietokoneessa levyasemana.

## Kuvien tulostaminen

**HUOM** Voit käyttää myös lisävarusteena saatavaa HP:n telakointiasemaa. Katso **Liite B: Telakointiasema** sivulla 63.

Tietokoneeseen purettujen kuvien tulostamiseen voidaan käyttää HP Photo & Imaging -ohjelmistoa, joka toimitettiin kameran mukana.

Voit myös liittää kameran suoraan USB-liitännällä varustettuun HP DeskJet- tai Photosmart-tulostimeen ja tulostaa kameran **Share**-valikosta valitut kuvat tai kaikki kamerassa olevat kuvat.



- 1 Kameran mukana toimitettiin erikois-USB-kaapeli kameran tulostimeen liittämistä varten.
- 2 Kytke USB-kaapelin nelikulmainen pää tulostimeen.
- 3 Avaa muistikortin kansi kameran kyljestä ja kytke USB-kaapelin pienempi pää kameran USB-liitäntään.
- 4 Tee asetukset kameran **Print Setup** -valikossa tulostuksen suorittamiseksi.

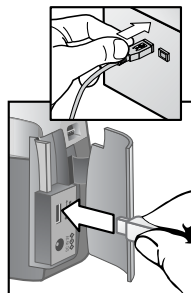



## Kuvien näyttäminen TV:ssä

Kamerassa olevat kuvat voidaan näyttää "diaesityksenä" lähes kaikissa TV-vastaanottimissa.

**HUOM** Tätä varten tarvitset lisävarusteena saatavan HP:n telakointiaseman. Katso **Liite B: Telakointiasema** sivulla 63.

## Diaesityksen näyttäminen

Kaikki on valmista, kun kamera on kytketty televisioon HP:n telakointiaseman (lisävaruste) avulla.

- 1 Kytke kameraan virta. Telakointiaseman  -painikkeen valon tulisi syttyä. Paina  -painiketta päästäksesi **Slideshow**-valikkoon. Valikon vaihtoehdot näkyvät seuraavassa taulukossa.

Kohta	Kuvaus
NTSC Television	Käytössä Pohjois-Amerikassa ja Japanissa
PAL Television	Käytössä Euroopassa ja Aasiassa
5 Sec/Image	Näyttää kutakin kuvaa 5 sekuntia
10 Sec/Image	Näyttää kutakin kuvaa 10 sekuntia
Manual Advance	Kuvat vaihdetaan käsin kameran ◀ ▶ -painikkeilla
Begin	Aloittaa diaesityksen

**2** Saat valittua **Slideshow**-valikon asetuksen korostamalla sen ja painamalla OK. Aina kun painat OK, saat valittua seuraavan kohdan. Kaikki valinnat, paitsi **Begin**, tallentuvat kameraan ja pysyvät oletuksina kunnes niitä muutetaan.

**3** Aloita diaesitys valitsemalla **Begin**. Kameran kuvanäyttö sammuu ja diaesitys käynnistyy televisiossa. Diaesitys alkaa viimeksi otetusta tai katsotusta kuvasta ja jokainen kuva näytetään vuorollaan. Kun kaikki kuvat on näytetty, toiminto palaa alkuun ja jatkuu. Videoleikkeet näytetään kokonaan, riippumatta **Slideshow**-valikossa valitusta kuvien vaihtonopeudesta.

**4** Diaesityksestä poistutaan painamalla telakointiaseman  -painiketta tai katkaisemalla kamerasta virta.

Pääset eteen- tai taaksepäin diaesityksen aikana painamalla ◀ ▶ -painikkeita. Näiden painikkeiden pitäminen painettuna antaa toistotoiminnon kuten katselutilassa.

**HUOM Päävalikko ja Share**-valikko ovat käytettävissä diaesityksen aikana. Voit kiertää, poistaa, esikatsella, suurentaa, jakaa jne. kuvia diaesityksen aikana.

## 6

## Vianmääritys ja tuki

## Ongelmia ja ratkaisuja

Vika	Mahdollinen syy	Korjaus
<b>Kameran virta ei kytkeydy.</b>	Paristot eivät toimi kunnolla.	Käytä vain kameralaatuisia AA-kokoisia litium-, alkali- tai NiMH-paristoja.  Varmista, että paristot ovat oikein paikoillaan.  Paristot voivat olla tyhjennässä tai kokonaan tyhjentyneet. Kokeile uusien paristojen tai ladattujen akkujen asennusta.
	HP-verkkolaite ei toimi oikein.	Varmista, ettei HP-verkkolaite ole vaurioitunut tai viallinen. Jos se näyttää olevan kunnossa, kytke se jännitteeseen pistorasiaan.
	HP-verkkolaite on kytketty kameraan, mutta ei pistorasiaan.	Jos haluat käyttää paristojen virtaa, irrota HP-verkkolaite kamerasta. Jos haluat käyttää verkkovirtaa, kytke HP-verkkolaite toimivaan pistorasiaan.

Vika	Mahdollinen syy	Korjaus
<b>Kamera ei reagoi painikkeiden painalluksiin.</b>	Kameran virta on katkaistu.	Kytke kameraan virta.
	Kamera on liitetty tietokoneeseen.	Kameran painikkeet, paitsi  -painike, eivät toimi kameran ollessa liitettynä tietokoneeseen.
	Paristot ovat tyhjä.	Vaihda tai lataa paristot/akut.
	Kamera on lopettanut toimintansa.	Poista paristot ja asenna ne takaisin. Vaihda paristot tarvittaessa.
<b>Kamera ei ota kuvaa, kun laukaisinta painetaan.</b>	<b>Laukaisin</b> on painettava pohjaan asti.	Paina <b>Laukaisin</b> huolellisesti pohjaan saakka.

Vika	Mahdollinen syy	Korjaus
<b>Kameran paristot joutuu vaihtamaan usein.</b>	Runsas kuvanäytön ja salaman käyttö kuluttaa paljon tehoa paristoista.	Käytä HP-verkkolaitetta kameran virtalähteenä, kun käytät kuvanäyttöä pidemmän aikaa tai purat useita kuvia kamerasta tietokoneeseen. Käytä salamaa vain tarvittaessa. Älä käytä tavallisia alkaliparistoja. Hanki parempilaatuiset paristot, kuten "ultra" tai "premium" alkali- tai litiumparistot, tai siirry käyttämään ladattavia NiMH-akkuja.
	Käyttämäsi NiMH-akut on ladattu virheellisesti.	Uudet NiMH-akut on ladattava ja tyhjennettävä täysin neljä kertaa, jotta ne saavuttavat optimikapasiteetin ja -suorituskyvyn.
<b>Kuvissa näkyy väärä päiväys ja/ tai aika.</b>	Paristot ovat tyhjentyneet tai ne on poistettu kamerasta yli 10:ksi minuutiksi.	Aseta päiväys ja aika kameran valikoista.

Vika	Mahdollinen syy	Korjaus
<b>Laukaisimen painamisen jälkeen seuraava pitkä viive ennen kuin kamera ottaa kuvan.</b>	Kamera tallentaa edelleen viimeksi ottaamaasi kuvaa.	Odota muutamia sekunteja, että kamera saa tallennuksen valmiiksi, ja paina sitten <b>Laukaisinta</b> .  Kamera voi tallentaa muistiin enintään kolmea kuvaa kerrallaan.
	Itselaukaisin on aktivoitu.	Kytke itselaukaisin pois.
	Salama varautuu.	Odota, että etsimen punainen merkkivalo lakkaa vilkkumasta ennen kuin otat uuden kuvan.
<b>Kuva on epätarkka.</b>	Kohde oli liian lähellä objektiivia.	Älä yritä kuvata kameran pienintä tarkennusetäisyyttä (75 cm) lähempää.
	Kamera liikkui kuvan ottamisen aikana.	Pidä kamera vakaana kun painat <b>Laukaisinta</b> tai käytä jalustaa.
	Valaistus on heikko ja salama on pois päältä.	Kamera tarvitsee hämärässä pidemmän valotusajan. Käytä jalustaa kameran vakaamiseksi, paranna valaistusta tai käytä salamaa.

Vika	Mahdollinen syy	Korjaus
<b>Kuva on liian tumma.</b>	Valoa ei ollut tarpeeksi.	Käytä asetusta <b>Salama pois</b> ja pidä kamera vakaana. Odota, että luonnonvalo lisääntyy tai käytä epäsuoraa keinovaloa.
	Suljinaika oli liian nopea	Käytä asetusta <b>Salama pois</b> pidentääksesi valotusaikaa ja pidä kamera vakaana (tai käytä jalustaa).
	Salama oli päällä, mutta kohde oli liian kaukana.	Varmista, että kohde on alle 2 metrin etäisyydellä kamerasta kun otat kuvan.
	Valo tuli kohteen takaa.	Käytä asetusta <b>Salama päällä</b> saadaksesi täytevaloa kohteen eteen vastavaloon (esim. aurinkoa tai ikkunaa vasten) kuvattaessa.
	Sormesi oli salaman edessä.	Varmista, että pidät sormesi poissa salaman edestä kuvaa ottaessasi.
<b>Kuva on liian kirkas.</b>	Salama antoi liikaa valoa.	Vaihda salaman asetukseksi <b>Salama pois</b> .
	Luonnon- tai keinovaloa tuli liikaa muualta kuin salamasta.	Kokeile kuvaamista eri kulmasta. Älä suuntaa kameraa suoraan kirkkaaseen valoon tai heijastavaan pintaan aurinkoisena päivänä.
	Olit liian lähellä kohdetta salamaa käyttäessäsi.	Siirry kauemmas kohteesta tai aseta salama tilaan <b>Salama pois</b> ja ota kuva uudelleen.

Vika	Mahdollinen syy	Korjaus
<b>Kun liitän kameran tietokoneeseen, ohjelma ilmoittaa ettei se löydä kameraa.</b>	Kameran virta on katkaistu.	Kytke kameraan virta.
	Kaapeli ei ole oikein kytketty.	Varmista, että kaapeli on kunnolla kiinni molemmista päistään.
	Kamera on liitetty tietokoneeseen USB-keskittimen kautta eikä keskitin ole yhteensopiva kameran kanssa.	Kytke kamera suoraan tietokoneen USB-liitäntään.
	Kamera ei toimi oikein.	Liitä kamera suoraan USB-yhteensopivaan HP DeskJet- tai HP Photosmart -tulostimeen ja tulosta kuva. Näin voit varmistaa että kuva, muisti, USB-liitäntä ja USB-kaapeli toimivat oikein, tai voit ehkä paikantaa vian.
<b>Kun liitän kameran Macintosh-tietokoneeseen, työpöydälle ei tule levyaseman kuvaketta.</b>	<b>USB Configuration</b> -asetus ei ole tilassa <b>Disk Drive</b> .	Vaihda <b>USB Configuration</b> -asetus tilaan <b>Disk Drive</b> .



# Virheilmoitukset

Kameran kuvanäytölle tai tietokoneen näytölle tulee toisinaan virheilmoituksia.

## Virheilmoitukset kamerassa

Ilmoitus	Mahdollinen syy	Korjaus
<b>BATTERIES DEPLETED Camera is shutting down</b>	Paristojen jännite ei riitä käytön jatkamiseen.	Vaihda paristot, käytä HP-verkkolaitetta (lisävaruste) tai lataa akut telakointiaseman avulla (lisävaruste).
<b>Batteries are too low for Preview</b>	Paristojen jännite ei riitä esikatselutilan käyttämiseen.	Vaihda katselutilaan tai jatka kuvaamista näyttö pois päältä. Vaihda paristot, käytä HP-verkkolaitetta (lisävaruste) tai lataa akut telakointiaseman avulla (lisävaruste).
<b>Batteries are too low to record a video clip</b>	Paristojen jännite ei riitä videoleikkeen kuvaamiseen.	Vaihda tai lataa paristot/akut tai käytä HP-verkkolaitetta (lisävaruste) videoleikkeen kuvauksen ajan.
<b>Unsupported card</b>	Kamerassa on sopimaton tai viallinen muistikortti.	Varmista, että käytät kameraan sopivaa muistikorttia.
<b>The card requires formatting</b>	Muistikortti vaatii alustuksen.	Paina OK päästäksesi <b>Format Card</b> -valintaan <b>Delete</b> -valikossa. Tämä poistaa kaikki tiedot kortilta.

Ilmoitus	Mahdollinen syy	Korjaus
<b>The card is locked</b>	Muistikortti on kirjoitussuojattu.	Paina OK pyynnön peruuttamiseksi. Vapauta kortin kirjoitussuojaus tai käytä toista korttia.
<b>The card is too full to move any images</b>	Muistikortilla ei ole riittävästi tilaa kuvien tallentamiseen.	Pura kuvat muistikortilta tietokoneeseen ja poista ne sitten muistikortilta.
<b>Invalid date</b>	Päiväys on väärin asetettu.	Anna oikea päivämäärä.
<b>Unsupported image file</b>	Yrität suurentaa, kiertää tai tulostaa kuvatiedostoa, jota ei ole luotu tällä kameralla.	Voit vain katsella tai poistaa toisella digitaalikameralla otettuja kuvia.
<b>Memory is too full TAI The card is too full</b>	Muisti ei riitä kuvan kiertämiseen.	Pura kuvat kamerasta, poista tarpeettomat kuvat tai vaihda muistikortti toiseen.
<b>Unknown USB device</b>	Kytkeettynä oleva USB-laite ei ole tulostin.	Irrota nykyinen USB-liitäntä ja kytke se tulostimeen.
<b>Unsupported printer</b>	Tulostimelle ei ole tukea järjestelmässä.	Irrota USB-kaapeli ja kytke se HP-tulostimeen, kuten HP Photosmart tai HP DeskJet.

Ilmoitus	Mahdollinen syy	Korjaus
<b>Unable to communicate with printer</b>	Tulostimessa on ongelma.	Tarkasta tulostin.
<b>Disengage photo tray</b>	Valittua paperikokoa ei voi käyttää tulostimen valokuva-alustan kanssa.	Vapauta tulostimen valokuva-alusta.
<b>Printer top cover is open</b>	Tulostimen kansi on auki.	Sulje tulostimen kansi.
<b>Incorrect or missing print cartridge</b>	Varmista, että sinulla on oikea väripatruuna.	Asenna uusi väripatruuna.
<b>Printer has a paper jam</b>	Tulostimessa on paperitukos tai tulostimen kelkka on jumittunut.	Katkaise tulostimesta virta. Poista paperitukos ja kytke sitten virta tulostimeen.
<b>Printer is out of paper</b>	Tulostimen paperi on loppunut.	Jos kuvanäytöllä lukee <b>OK</b> , lataa lisää paperia ja paina sitten <b>OK</b> -painiketta.  Muussa tapauksessa lataa paperia ja paina <b>OK</b> tai <b>Jatka</b> tulostimessa.
<b>Printing canceled</b>	Tulostustyö on peruutettu.	Paina kameran <b>OK</b> -painiketta. Anna tulostuskomento uudelleen.

**HUOM** Jos näet kuvanäytöllä kolminumeroisen vikakoodin, katkaise kamerasta virta. Jos vikakoodi tulee uudelleen näkyviin kun kytket kameran päälle, ota koodi ylös ja soita asiakastukeen.

## Virheilmoitukset tietokoneessa

Ilmoitus	Mahdollinen syy	Korjaus
<b>Connection between the imaging device and computer failed</b>	Kamera on ehkä kytketty tietokoneeseen USB-keskittimen kautta.	Varmista että kameran virta on päällä, yritä kytkeä kamera suoraan tietokoneeseen tai irrota muut keskittimeen liitetyt laitteet.

# Tukipalvelut

## Apua web-sivuilta

### HP-tuotetuki

Mene web-sivullemme [www.hp.com/cposupport/loc/regional.html](http://www.hp.com/cposupport/loc/regional.html), valitse kieli ja kirjoita sitten kameramallisi "pikahaku"-kenttään. Näin löydät tietoa kamerasi asetuksista ja käytöstä, ajurien lataamisesta, ongelmanratkaisusta, tilaamisesta ja takuusta.

### HP photosmart web-sivu

Käy osoitteessa [www.hp.com/photosmart](http://www.hp.com/photosmart) saadaksesi vihjeitä kamerasi tehokkaasta ja luovasta käytöstä, sekä HP:n digitaalikameroiden ajuripäivityksiä ja ohjelmia.

### HP accessibility web-sivu

Web-sivumme [www.hp.com/hpinfo/community/accessibility/prodserv/](http://www.hp.com/hpinfo/community/accessibility/prodserv/) sisältää tietoa ja ohjeita vammaisia varten.

## Soittaminen hp:n asiakastukeen

Web-sivuston lisäksi saat yhteyden HP:n asiakastukeen puhelimitse tai sähköpostitse. Hinnat, saatavuus ja palveluajat voivat muuttua ilman ennakkoilmoitusta.

### Miten hp voi auttaa

HP:n tukipuhelin voi auttaa asetuksia, asennusta, konfigurointia ja käyttöä koskevissa kysymyksissä. Muiden kuin HP:n laitteiden ja ohjelmien tapauksessa ota yhteys niiden valmistajaan.

## Ennen soittoa

Kertaa vianmääritysvihjeet.

Varaa seuraavat tiedot käsille ennen soittoa:

- sarjanumero (löytyy kameran pohjasta)
- tuotteen nimi
- ostopäivä

## Maailmanlaajuiset tukipalvelut

Puhelintuki on maksuton vuoden ajan Aasian ja Tyynenmeren alueella sekä 30 päivää Lähi-idässä ja Afrikassa.

Tämän käyttöohjeen sisältämät tiedot sekä HP:n puhelintuen ehdot voivat muuttua ilman ennakkoilmoitusta. Tarkasta voimassa olevat tiedot ja ehdot osoitteesta [www.hp.com/cposupport/loc/regional.html](http://www.hp.com/cposupport/loc/regional.html).

Vaihtoehtoisesti voit kysyä kauppiaalta tai soittaa HP:lle tässä kirjassa mainittuun numeroon. Englanninkielistä tukea Euroopassa saat numerosta +44 (0) 207 512 52 02.

**Algeria** +213 (0) 61 56 45 43

**Argentiina** 0810 555 5520

**Australia** +63 (3) 8877 8000 (tai paikall. (03) 8877 8000)

**Itävalta** +43 (0) 810 00 6080

**Belgia** hollanniksi: +32 (0)2 626 8806 ranskaksi: +32 (0)2 626 8807

**Brasilia** 3747 7799 (São Paulo) 0800 157 751 (São Paulon ulkopuolella)

**Kanada** 905 206 4663 (vain takuunaikainen tuki)  
877 621 4722 (tuki takuuajan jälkeen)

**Chile** 800 360 999 (Post-sales Home Computing)

**Kiina** +86 (10) 6564 5959  
**Kolumbia** 9 800 114 726  
**Tsekin tasavalta** +42 (0)2 6130 7310  
**Tanska** +45 39 29 4099  
**Egypti** 02 532 5222  
**Suomi** +358 (0)203 47 288  
**Ranska** +33 (0)8 92 69 60 22 (Euro 0,34/min)  
**Saksa** +49 (0)180 52 58 143 (Euro 0,12/min)  
**Kreikka** +30 10 60 73 603  
**Guatemala** 1 800 900 5305  
**Hong Kong SAR** +852 3002 8555  
**Unkari** +36 (0)1 382 1111  
**Intia** 1 600 112267 tai +91 11 682 6035  
**Indonesia** +62 (21) 350 3408  
**Irlanti** +353 (0)1 662 5525  
**Israel** +972 (0) 9 830 4848  
**Italia** +39 02 264 10350  
**Etelä-Korea** +82 (2) 3270 0700 (Seoul) 0-80-999-0700  
(Seoulin ulkopuolella)  
**Malesia** 1 800 805 405  
**Meksiko** 52 58 9922 (Mexico City) 01-800-472-6684  
(Mexico Cityn ulkopuolella)  
**Lähi-itä/Afrikka** +44 (0) 207 512 52 02  
**Alankomaat** +31 (0)20 606 8751  
**Uusi-Seelanti** +64 (9) 356 6640  
**Norja** +47 22 11 6299  
**Peru** 0 800 10111  
**Filippiinit** +63 (2) 867-3551  
**Puola** +48 22 865 98 00

**Portugali** +351 21 3176333

**Puerto Rico** 1 877 232 0589

**Romania** +40 1 315 44 42 (tai paikall. 01 3154442)

**Venäjä** +7 095 797 3520 (Moskova) +7 812 346 7997  
(Pietari)

**Saudi-Arabia** 800 897 14440

**Singapore** +65 6272 5300

**Slovakia** +421-2-68208080

**Etelä-Afrikka** 086 000 1030 (RSA) +27-11 258 9301 (RSA:n  
ulkopuolella)

**Espanja** +34 902 321 123

**Ruotsi** +46 (0)8 619 2170

**Sveitsi** +41 (0)848 80 11 11

**Taiwan** 0 800 01 0055

**Thaimaa** +66 (2) 661 4000

**Turkki** +90 216 579 71 71

**Ukraina** +7 (380-44) 490-3520

**Yhdistyneet Arabiemiraatit** 971 4 883 8454

**Iso-Britannia (UK)** +44 (0) 207 512 52 02

**Venezuela** 0 800 4746 8368

**Vietnam** +84 (0) 8 823 4530



# Hewlett-Packardin rajoitettu takuu

HP Photosmart 320 -kameralle myönnetään yhden vuoden rajoitettu takuu.

- HP myöntää loppukäyttäjäasiakkaalleen HP:n laitteiden, lisävarusteiden, ohjelmien ja tarvikkeiden materiaali- ja valmistusvirheitä koskevan takuun yllä mainituksi ajaksi. Jos HP:lle ilmoitetaan tällaisista vioista takuuajan kuluessa, HP valintansa mukaan joko korjaa tai vaihtaa vialliset tuotteet. Vaihtotuotteet ovat joko uusia tai toiminnaltaan uutta vastaavia.
- HP takaa, että HP:n tietokoneohjelma ei lakkaa toimimasta ohjelmakoodinsa mukaisesti ostopäivän jälkeen yllä mainitun ajan puitteissa materiaali- tai valmistusvikojen takia, jos ohjelma on asennettu ja sitä käytetään asianmukaisesti. Jos HP:lle ilmoitetaan tällaisista vioista takuuajan kuluessa, HP vaihtaa ohjelman, joka ei suorita ohjelmakoodiaan tällaisen vian takia.
- HP ei takaa, että HP-tuotteiden toiminta olisi keskeytyksetöntä tai virheetöntä. Ellei HP pysty kohtuullisen ajan kuluessa korjaamaan tai vaihtamaan takuunalaista tuotetta, asiakas on oikeutettu tuotteen ostohinnan suuruiseen hyvitykseen tuotteen välitöntä palautusta vastaan.
- HP-tuotteet voivat sisältää tehdaskunnostettuja tai satunnaisesti käytettyjä osia, jotka ovat suorituskyvyltään uutta vastaavia.
- Takuu ei koske vikoja, jotka ovat aiheutuneet (a) virheellisestä tai puutteellisesta huollosta tai kalibroinnista, (b) muiden kuin HP:n toimittamista ohjelmista, liitännöistä, osista tai tarvikkeista, (c) luvattomista muutoksista tai väärinkäytöstä, (d) tuotteen käytöstä sille ilmoitetuista käyttöolosuhteista poikkeavalla tavalla tai (e) käyttöpaikan virheellisestä valmistelusta tai kunnossapidosta.
- SIKÄLI KUN PAIKALLINEN LAINSÄÄDÄNTÖ SALLII, EM. TAKUUT OVAT YKSINOMAISIA EIKÄ TUOTTEELLE MYÖNNETÄ MITÄÄN MUITA TAKUITA, KIRJALLISIA TAI SUULLISIA, SUO-

RAAN TAI VÄLILLISESTI ILMAISTUJA, JA HP SANOUTUU ERITYISESTI IRTI KAIKISTA VÄLILLISISTÄ TAKUISTA JA LUPAUKSISTA KOSKIEN TUOTTEEN KAUPALLISTA HYÖDYLLISYYTTÄ, TYYDYTTÄVÄÄ LAATUA TAI SOPIVUUTTA TIETTYYN TARKOITUKSEEN. Jotkut maat, osavaltiot tai hallintoalueet eivät salli välillisesti ilmaistujen takuiden rajoituksia, joten em. rajoitukset eivät välttämättä ole voimassa kaikkialla. Tämä takuu antaa kuluttajalle lain asettamat oikeudet. Eri maissa, osavaltioissa tai hallintoalueilla voi olla voimassa muitakin kuluttajalle kuuluvia oikeuksia.

- HP:n rajoitettu takuu on voimassa kaikissa maissa ja paikoissa, joissa HP tarjoaa tukea ko. tuotteelle ja missä HP on markkinoinut kyseistä tuotetta. Takuupalvelujen taso voi vaihdella paikallisten olosuhteiden mukaisesti. HP ei muuta tuotteen muotoa, varustelua tai toimintaa saadakseen sen toimimaan maassa, johon sitä ei kansallisista laeista tai vaatimuksista johtuen ole tarkoitettu.
- SIKÄLI KUN PAIKALLINEN LAINSÄÄDÄNTÖ SALLII, TÄMÄN TAKUUN MUKAISET HYVITYKSET OVAT ASIAKKAAN AINOAT JA YKSINOMAISET HYVITYKSET. EDELLÄ MAINITUJA EHTOJA LUKUUN OTTAMATTA HP TAI SEN ALIHANKKIJAT EIVÄT MISSÄÄN TILANTEESSA VASTAA TIETOJEN MENETYKSISTÄ EIVÄTKÄ SUORISTA, EPÄSUORISTA, ERITYISISTÄ, VÄLILLISISTÄ, SEURANNAIS- (MUKAAN LUKIEN LIIKEVOITON TAI DATAN MENETYKSET) TAI MUISTA VAHINGOISTA MINKÄÄN SOPIMUKSEN, OIKEUDEN LOUKKAUKSEN TAI MUUN SYYN PERUSTEELLA. Jotkut maat, osavaltiot tai hallintoalueet eivät salli välillisten tai seurannaisvahinkojen poissulkemista tai rajoittamista, joten em. rajoitukset tai poissulkemiset eivät välttämättä ole voimassa kaikkialla.
- NÄMÄ TAKUUEHDOT EIVÄT, MUUTEN KUIN LAIN ERIKSEEN SALLIMIN OSIN, POISTA, RAJOITA TAI MUUTA ASIAKKAAN TUOTTEEN OSTOON LIITTYVIÄ LAILLISIA OIKEUKSIA, VAAN TULEVAT NÄIDEN OIKEUKSIEN LISÄKSI.

## **Lainsäädäntöön liittyvät tiedot**

Lainsäädäntöön liittyvät tiedot löytyvät tiedostosta regulatory\_supplement.htm kameran ohjelma-CD:ltä.





# Liite A: Paristot ja lisävarusteet

## Paristojen ylläpito

Kun paristot poistetaan kamerasta, päivämäärän ja kellonajan asetukset säilyvät noin kymmenen minuutin ajan. Jos kamera on ilman paristoja kauemmin kuin 10 minuuttia, kello jää kameran pysähtymishetken mukaiseen aikaan ja päivämäärään. Voit saada kehotteen asettaa päiväys ja aika uudelleen.

**HUOM** Jos kamera jää pidemmäksi aikaa käyttämättä (yli kuukaudeksi), suosittelemme että poistat paristot kamerasta.

Kuvanäytöllä käytetään seuraavia paristojen kunnon ilmaisimia:

Taso	Kuva-ke	Kuvaus
Täynnä		Paristoissa on virtaa jäljellä 30-100%
Osittain täynnä		Paristoissa on virtaa jäljellä 10-30%
Tyhjät		Paristoissa on vähemmän kuin 10% virtaa ja ne on ladattava tai vaihdettava
Ei ole		Kamera toimii verkkovirralla

Kamerassa käytetään neljää AA-paristoa. Sopivia paristoja ovat alkali- ja litiumparistot sekä NiMH-akut. Parhaan tuloksen saat käyttämällä litiumparistoja tai NiMH-akkuja.

## Paristojen iän pidentäminen

- Käytä lisävarusteena saatavaa HP-verkkolaitetta tai telakointiasemaa, kun purat kuvia tietokoneeseen, tulostat tai kamera on liitetty TV:hen.
- Katkaise kamerasta virta kuvaustaukojen ajaksi.
- Käytä salaman **Automaattiasetusta** mieluummin kuin asetuksia **Salama päällä** tai **Punasilmien esto**.

## Ladattavat akut

NiMH-akut voidaan ladata akkulaturin tai lisävarusteena saatavan HP-verkkolaitteen avulla (hankittava erikseen). Ladattavat akut voidaan ladata joko kameran ulkopuolella akkulaturin avulla tai kamerassa telakointiaseman tai verkkolaitteen avulla. Kummatkin laitteet ovat lisävarusteita.

**HUOM** Ladattavien akkujen käyttöikä pitenee, jos ne puretaan tyhjiksi ennen lataamista.

## Virransäästö

Kuvanäyttö kytkeytyy paristojen säästämiseksi automaattisesti pois päältä, jos mitään painiketta ei paineta 60:een sekuntiin. Jos painikkeita ei paineta 10:een minuuttiin, kameran virta katkeaa (ellei se ole tulostamassa tai liitettyä tietokoneeseen).

**HUOM** Jos kamera on kytketty verkkolaitteeseen, virransäästö kytkeytyy kymmenen minuutin kuluttua.

# Lisävarusteiden hankkiminen

Voit hankkia kameraasi lisävarusteita joko kauppiaalta tai Internetin kautta: [www.hpshopping.com](http://www.hpshopping.com).

Seuraavassa joitakin HP Photosmart 320 -digitaalikameran lisävarusteita:

**HUOM** HP tukee vain HP:n verkkolaitteita ja muita HP:n erikseen hyväksymiä lisävarusteita.

- HP-verkkolaite
  - Pohjois-Amerikka - C8875A #001
  - Pohjois-Amerikan ulkopuolella - C8875A #002
- HP Photosmart 8881 -telakointiasema
- Secure digital (SD) muistikortti (suurin käyttökelpoinen koko 128 MB)
- HP:n digitaalikameran tarvikesarja (Y1788 Yhdysvalloissa, Y1789 Yhdysvaltojen ulkopuolella). Sarjan sisältö:
  - Kameralaukku
  - Ladattavat NiMH-akut
  - Akkulaturi
- HP:n digitaalikameran tarvikesarja (C8884A). Sarjan sisältö:
  - Kameralaukku
  - Ladattavat NiMH-akut
  - Akkulaturi
  - 32 MB:n SD-muistikortti
  - Jalusta





# Liite B: Telakointiasema

**HUOM** Telakointiasema ei toimi ilman verkkovirtaa.

Käytä **AINOASTAAN** HP-verkkolaitetta ja kaapeleita, jotka tulevat telakointiaseman mukana.

- 1 Noudata HP-telakointiaseman mukana tulevia asennusohjeita. Asennukseen sisältyy telakointiaseman adapterin kiinnitys, ladattavien akkujen asennus kameraan, verkkolaitteen kytkeminen sekä telakointiaseman liittäminen tietokoneeseen, tulostimeen ja/tai televisioon.
- 2 Varmista, että kamerassa on oikeat asetukset ja irrota kamerasta kaikki kaapelit ennen sen asettamista telakointiasemaan.
- 3 Aseta kamera telakointiasemaan siten, että kameran takaosa osoittaa telakointiaseman etupuolta kohti.



Telakointiaseman takapuolella on neljä I/O-liitintä:

 —Liitântä televisioon

 —Liitântä suoraan HP USB DeskJet- ja Photosmart-tulostimiin

 —Liitântä tietokoneeseen

Tietokone- ja tulostinliitântöjen päällä on liukukansi, joka estää molempien liittimien samanaikaisen käytön (telakointiasema ei ole USB-keskitin).

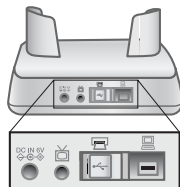

Telakointiasemassa on edessä ylhäällä merkkivalo, joka kertoo akkujen varaustilan. Vilkkuva valo tarkoittaa, että akkujen lataus on kesken.

Etupuolella on kaksi painiketta, joiden merkkivalojen syttyminen kertoo kameran olevan yhteydessä oheislaitteeseen.

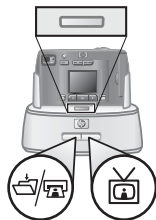

 —Tämä painike aktivoi liitännän tietokoneeseen tai tulostimeen, riippuen kumpi laitteista on kytkettynä telakointiasemaan.

 —Tämä painike aktivoi TV-liitännän.

Telakointiaseman painikkeiden merkkivalojen toiminta on kuvattu alla:

Tila	Ilmaisu
Palaa	Telakointiaseman virta on päällä ja laite on kytkettynä. Kun painat jonkin laitteen painiketta, toisen laitteen painikkeen valo sammuu.
Vilkkuu	Kytkeettynä oleva laite on aktiivinen.
Ei pala	<ul style="list-style-type: none"><li>• Painikkeeseen liittyvä laite ei ole kytkettynä telakointiasemaan.</li><li>• Painikkeeseen liittyvä laite ei ole käytettävissä, koska toinen laite on aktiivinen.</li><li>• Telakointiasema ei ole päällä tai kamera ei ole kytkettynä.</li></ul>

# Kuvien purkaminen tietokoneeseen telakointiaseman avulla

**HUOM** Jos käytät Macintosh-tietokonetta, vaihda kamera tilaan **Disk Drive USB Configuration** -valikossa, joka löytyy **Setup**-valikosta.

- 1** Varmista, että HP-telakointiasema on kytketty tietokoneeseen.
- 2** Aseta kamera HP-telakointiasemaan. Kameran virta kytkeytyy automaattisesti ja telakoinnin esittelynäyttö tulee näkyviin.
- 3** Paina  -painiketta telakointiasemassa purkamisen aloittamiseksi. HP Image Unload -ohjelma käynnistyy tietokoneessa ja kamerassa olevat kuvat puretaan automaattisesti tietokoneeseen. Jos kamerassa on kuvia, jotka on valittu **Share**-valikossa tulostettaviksi tai sähköpostitettaviksi, nämä toiminnot käynnistyvät kuvien tietokoneeseen purkamisen jälkeen.
- 4** Kamera palaa telakoinnin esittelynäyttöön, kun kuvat on tallennettu ja jaettu. Voit nyt poistaa kameran telakointiasemasta tai jättää sen siihen akkujen latausta varten.

## Kuvien tulostaminen telakointiaseman avulla

- 1 Varmista, että HP-telakointiasema on kytketty tulostimeen. (Telakointiasemaa ei voida kytkeä yhtä aikaa sekä tietokoneeseen että suoraan tulostimeen).
- 2 Aseta kamera HP-telakointiasemaan. Kameran virta kytkeytyy automaattisesti ja telakoinnin esittelynäyttö tulee näkyviin.
- 3 Paina  -painiketta telakointiasemassa tulostuksen aloittamiseksi.
- 4 Tee asetukset kameran **Print Setup** -valikossa tulostuksen suorittamiseksi.
- 5 Kamera palaa telakoinnin esittelynäyttöön, kun tulos on valmis. Voit nyt poistaa kameran telakointiasemasta tai jättää sen siihen akkujen latausta varten.

## Kuvien näyttäminen TV:ssä telakointiaseman avulla

- 1 Varmista, että HP-telakointiasema on kytketty televiisioon.
- 2 Katso television käyttöohjeesta, miten TV tulee asettaa, jotta saat näkyviin kameran videosaunan TV-ohjelmien sijasta.
- 3 Aseta kamera telakointiasemaan. Kameran virta kytkeytyy automaattisesti ja telakoinnin esittelynäyttö tulee näkyviin.
- 4 Paina  -painiketta ja **Slideshow**-valikko tulee näkyviin kameran kuvanäytölle.

Loppuosa menettelystä on selostettu kohdassa

**Liite 5: Kuvien purkaminen, tulostus ja näyttö** sivulla 37.

# Liite C: Erittelyt

## Kameran tekniset tiedot

Ominaisuus	Kuvaus		
Kuvakenno	2,1 megapikseliä		
Väritiheys	30 bittiä (10 bittiä x 3 väriä)		
Kuvatarkkuus	<b>Good</b> 0,3 MP (640 x 480) <b>Better</b> 2,0 MP (1632 x 1232) <b>Best</b> 2,0 MP (1632 x 1232)		
Muistin tyyppi	8 MB:n sisäinen flash-muisti Secure Digital (SD) -muistikortti, enintään 128 MB		
Sisäinen muistikapasiteetti	Laatu	Kuvia	Kohdetiedoston koko
	Good	87	80 KB
	Better	14	500 KB
	Best	7	900 KB
Objektiivi	Kiinteä polttoväli: 5,9 mm F-arvo: f 4.5 ja f 8.0		
Zoomi	2x/4x digitaalizoomi 3x/6x suurennus katselussa		
Kuvaustavat	Still ja video		
Valotuksen mittaus	Automaattivalotus		
Suljinaika	1/1000 s - 1/4 s		
Videokuvaus ja - katselu	Videoleikkeiden kuvaus ilman ääntä		
Audio	Ei ole		

Ominaisuus	Kuvaus
Salaman asetukset	Automaatti, punasilmiestö, päällä, pois
Tarkennus	Kiinteä tarkennusalue: 75 cm - ääretön
ISO (herkkyys)	100
Mittaus	Keskiarvo
Valkotasapaino	Päivänvalo, pilvinen, auringonlasku, hehkulamppu, loistevalo
Itselaukaisin	Viive 10 sekuntia
Etsin	Optinen etsin
Salaman alue	Sisäänrakennetulla salamalla 2 m asti
Kuvanäyttö	Taustavalaistu TFT, 1,5 tuumaa
Kompressointi- muodot	JPEG AVI (liikkuva JPEG) videolle
Virta	4 AA-paristoa (sisältyvät) tai lisävarusteena HP-verkkolaite (6V 2000 mA)  Kameran suurin tehonkulutus on 1,5 W.
Liitännät	<ul style="list-style-type: none"> <li>● USB tietokoneeseen tai USB HP DeskJet- ja HP Photosmart-tulostimiin</li> <li>● DC-tuloliitäntä 6V</li> <li>● Telakointiasema <ul style="list-style-type: none"> <li>• Videoliitäntä TV:hen</li> </ul> </li> </ul>

Ominaisuus	Kuvaus
Standardit	PTP MSDC NTSC/PAL JPEG DPOF EXIF DCF
Rungon materiaali	Muovia
Jalustakierre	Kyllä
Mitat	Rungon ulkomitat: 113 mm (P) x 43 mm (L) x 69 mm (K)
Paino	162 g





# Hakemisto

## A

akkujen lataaminen 60  
akkulaturi 61  
asennus  
    kamera telakointiasemaan  
        63  
    muistikortti 12  
    paristot 11  
asiakastuki. *Katso* tukipalvelut  
Automaattisalama 19

## B

Best-kuvanlaatu 20  
Better-kuvanlaatu 20

## D

diaesitys, katselu 39  
digitaalizoomi 9, 18

## E

epätarkat kuvat 44  
etsin  
    merkkivalo 9  
    optinen 9  
esikatselukuvat, katselu 25,  
    27  
Esikatselutila  
    kytkeminen päälle ja pois  
        10  
    käyttö 17

## G

Good-kuvanlaatu 20

## H

HP-asiakastuki. *Katso*  
    tukipalvelut  
HP Instant Share  
    kuvaus 31  
    valikon kytkeminen päälle  
        ja pois 10, 32  
HP SupportPack 52  
huolto. *Katso* tukipalvelut

## I

ilmoitukset, virhe 47, 50  
ISO-herkkyys 68  
itselaukaisin  
    käyttö 18  
    merkkivalo 8  
    painike 9  
    viive 68

## J

jalustakierre 10

## K

kameran mitat 69  
kannet  
    muistikortti 10  
    paristot 8  
kuvat  
    esikatselu 16  
    esikatselukuvien katselu 25  
    katselu TV:ssä 39  
    katselu TV:ssä  
        telakointiaseman avulla  
        66

katselu muistista 24  
**Katso myös** valokuvat  
kuvauspäivä 23  
kohteiden valitseminen 32  
kiertäminen 25  
kytkeminen päälle ja pois  
10  
poistaminen 25, 26  
purkaminen  
telakointiasemasta  
tietokoneeseen 65  
purkaminen  
tietokoneeseen 37  
siirtäminen kameran  
muistista muistikortille  
29  
suurentaminen 25, 27  
tulostaminen 38  
tulostaminen  
telakointiaseman avulla  
66  
valitseminen  
automaattiseen  
käsittelyyn 31  
valitseminen sähköpostiin  
35  
vianmääritys 44, 45  
välitön katselu 16

## **K**

kameran lisävarusteet 59  
kameran asetusten  
säätäminen 25  
kameran paino 69  
kameran standardit 69  
kameran tekniset tiedot 67  
katselu  
diaesitys TV:ssä 39

esikatselukuvat 25, 27  
kuvat 16  
kuvat TV:ssä 39  
kuvat TV:ssä  
telakointiaseman avulla  
66

kuvat muistista 24  
tallennetut kuvat 23  
videoleikkeet 24

## **Katselutila**

käyttö 23  
valikko 25  
siirtyminen 10  
kieliasetus 13, 30  
kiinnikkeet  
jalusta 10  
rannehihna 10

kirkas, kuva liian 45  
kompressointimuoto 68  
kuvaaminen 15  
kuvan ottamispäivä 23  
kuvanlaatu  
muuttaminen kuviin 20  
asetukset 20  
kuvatarkkuus. **Katso**  
kuvanlaatu

kuvien katselu. **Katso** katselu  
kuvien kiertäminen 25  
kuvien suurentaminen 25, 27  
kuvissa navigoiminen 10

## **L**

Laatu-painike 9  
lainsäädäntöön liittyvät tiedot  
57  
laukaisin  
nopeus 67  
painike 8

vianmääritys 42, 44  
LEDit. *Katso* merkkivalot  
levyasema, liitäntämuoto 29  
liittimet  
  Telakointiasema 63  
  virtalähde 10  
  USB 10, 37, 39  
lisäohjelmat 14  
lisävarusteiden hankkiminen  
  61  
liitännät kameraan 68  
lukittu muistikortti 48

## **M**

Macintosh  
  liitännän vianmääritys 46  
  ohjelmiston asennus 14  
  sähköpostittaminen  
    kamerasta 36  
Mass Storage Device Class  
  (MSDC) 29  
merkkivalot  
  etsin 9  
  itselaukaisin 8  
  Telakointiasema 64  
  video 8  
MSDC (Mass Storage Device  
  Class) 29  
muistikortti  
  alustaminen 25, 26  
  asentaminen 12  
  ei tunnisteta 47  
  kansi 10  
  kapasiteetti 20  
  kuvien poistaminen 26  
  kuvien siirtäminen kameran  
    muistista 29  
  liian täysi 48

lukittu 48  
merkkivalo 23  
muistin alustaminen 25, 26  
paikka 10

## **N**

Näyttöpainike 10

## **O**

objektiivin tekniset tiedot 67  
ohjelmiston asennus 14  
ohjelmisto  
  asennus 14  
  lisäohjelmat 14  
OK-painike 10  
optinen etsin 9

## **P**

paristot  
  asentaminen 11  
  ilmoitukset 47  
  iän pidentäminen 60  
  jänniteilmaisimet 23, 59  
  lataaminen 60  
  lokeron kansi 8  
  sopivat tyypit 59  
  vianmääritys 41, 43, 47  
  ylläpito 59  
Picture Transfer Protocol (PTP)  
  29  
poistaminen  
  kuvat 25, 26  
  sähköpostiosoitteet 34  
PTP (Picture Transfer Protocol)  
  29  
puhelintuki  
  maailmanlaajuinen 53  
punasilmien esto 19

päivämäärä ja aika  
asetus 13  
vianmääritys 43

## R

rannehihna 10, 11

## S

salama  
kytkeminen päälle ja pois  
19  
käyttö 19  
painike 10  
toiminta-alue 68  
Setup-valikko 28  
Share-painike 10, 31  
sisäinen muisti  
alustaminen 25, 26  
kapasiteetti 20, 67  
kuvien poistaminen 26  
kuvien siirtäminen  
muistikortille 29  
suljinaika 67  
sähköposti  
osoitteiden lisääminen,  
muuttaminen ja  
poistaminen 34  
kuvien valitseminen 35  
kuvien lähettäminen 32,  
33

## T

takuu  
ehdot 55  
tarkennusalue 68  
tekninen tuki. *Katso*  
tukipalvelut

Telakointiasema  
adapteri 7  
hankkiminen 61  
kuvien tulostaminen 66  
kuvien purkaminen  
tietokoneeseen 65  
kytkeminen päälle ja pois  
64  
käyttöönotto 63  
liittimet 63  
tietokoneen, tulostimien ja  
TV:n liittäminen 63  
telakointiaseman adapteri 7  
tietokone  
kuvien purkaminen 37  
kuvien purkaminen  
telakointiaseman  
kautta 63, 65  
tuki  
maailmanlaajuinen 52  
Web-sivut 51  
tulostimet  
telakointiaseman  
liittäminen 63  
vianmääritys 48, 49  
tulostus  
kuvat 38  
kuvat telakointiaseman  
avulla 66  
valokuvat 32, 33  
täytesalama 19  
kytkeminen päälle ja pois  
Esikatselutila 10  
HP Instant Share -valikko  
10, 32  
kuvat 10  
salama 19  
Telakointiasema 64

videoleikkeet 8

virta 12

## TV

telakointiaseman

liittäminen 63

kuvien katselu 39

kuvien katselu

telakointiasemanavulla

66

diaesityksen katselu 39

## U

Kuvien purkaminen 37

## USB

konfigurointi 29

liitin 10, 37, 39

tuntematon laite 48

## V

valokuvat

esikatselu 17

katselu muistista 23

*Katso myös* kuvat

lähettäminen sähköpostitse

32, 33

lähikuvat 18

tulostaminen 32, 33

Verkkolaite

hankkiminen 61

liitin 10

vianmääritys 41

vianetsintä 41

Video-painike 8

videoleikkeet

katselu 24

kuvaaminen 8, 16

kuvausajan lisääminen 17

suurin kuvausaika 17

video/itselaukaisimen valo 8

videoleikkeiden kuvaaminen

16

vilkkuvat valot

etsin 18

punainen 9, 16

Telakointiasema 64

video/itselaukaisin 18

virheilmoitukset 47, 50

virran säästäminen 60

virta

kytkeminen päälle ja pois

12

painike 9

säästäminen 60

tekniset tiedot 68

verkkolaite 10, 61

vianmääritys 41, 43, 47

väriiheys 67

## W

Web-sivut, tuki 51

Welcome Screen -asetus 28

Windows

ohjelmiston asennus 14

sähköpostittaminen

kamerasta 36

## Z

zoomi, digitaalinen 9, 18





[www.hp.com/photosmart](http://www.hp.com/photosmart)

Printed in Singapore 2002



i n v e n t



Q2180-90010