

cyfrowy  
aparat  
fotograficzny  
**hp**  
photosmart  
320



instrukcja  
obsługi



i n v e n t

## **Znaki towarowe i prawa autorskie.**

© Copyright 2002 Hewlett-Packard Company.

Wszelkie prawa zastrzeżone. Żadna część tej publikacji nie może być fotokopiowana, powielana ani tłumaczona na inny język bez wcześniejszego pisemnego zezwolenia firmy Hewlett-Packard.

Zawarte w tej instrukcji informacje mogą ulec zmianie bez powiadomienia. Firma Hewlett-Packard nie będzie odpowiedzialna za zawarte w niniejszym tekście błędy ani za szkody wynikłe ze świadomego działania, związane z dostarczeniem, prezentacją lub użyciem tego materiału.

Microsoft® i Windows® są w Stanach Zjednoczonych znakami towarowymi zastrzeżonymi firmy Microsoft Corporation.

Apple, Mac i Macintosh są znakami towarowymi zastrzeżonymi firmy Apple Computer, Inc.



Logo SD jest znakiem towarowym.

## **Utylizacja niebezpiecznych substancji.**

To urządzenie HP zawiera następujące substancje wymagające specjalnych procedur bezpieczeństwa przy utylizacji:

- Baterie alkaliczne AA zawierające dwutlenek manganu i cynk lub dwusiarczek żelazowo-litowy.
- Ołów w stopie lutowniczym i w obciążnikach urządzenia.

Utylizacja tych substancji może podlegać specjalnym przepisom ze względu na ochronę środowiska naturalnego. Informacje o utylizacji i odzyskiwaniu surowców wtórnych znajdują się u lokalnych władz lub w stowarzyszeniu Electronics Industries Alliance (EIA) - [www.eiae.org](http://www.eiae.org) .

# Spis treści

## 1. Rozpoczęcie pracy

|   |    |
|---|----|
| Części aparatu.....                       | 8  |
| Przygotowanie do pracy.....               | 11 |
| Mocowanie paska aparatu.....              | 11 |
| Wkładanie baterii.....                    | 11 |
| Wkładanie karty pamięci (opcjonalne)..... | 12 |
| Włączanie zasilania.....                  | 12 |
| Wybieranie języka.....                    | 13 |
| Ustawienie daty i czasu.....              | 13 |
| Instalowanie oprogramowania.....          | 14 |
| Macintosh .....                           | 14 |

## 2. Wykonywanie zdjęć

|   |    |
|---|----|
| Wykonywanie zdjęć statycznych .....       | 15 |
| Używanie natychmiastowego przeglądu ..... | 16 |
| Rejestrowanie klipów wideo.....           | 16 |
| Używanie trybu podglądu .....             | 17 |
| Używanie samowyzwalacza .....             | 18 |
| Zoom cyfrowy.....                         | 18 |
| Używanie lampy błyskowej .....            | 19 |
| Zmiana jakości obrazu.....                | 20 |

## 3. Używanie trybu odtwarzania i menu głównego

|                                       |    |
|---------------------------------------|----|
| Używanie trybu odtwarzania .....      | 23 |
| Przeglądanie obrazów.....             | 24 |
| Przeglądanie klipów wideo.....        | 24 |
| Używanie menu głównego .....          | 25 |
| Obracanie obrazów.....                | 25 |
| Usuwanie obrazów.....                 | 26 |
| Przeglądanie miniatur .....           | 27 |
| Powiększanie obrazów.....             | 27 |
| Używanie menu Setup (Ustawienia)..... | 28 |

|  |    |
|--|----|
| Data i czas.....   | 28 |
| Ekran powitalny .....  | 28 |
| Konfiguracja USB .....   | 29 |
| Przenoszenie obrazów na kartę.....   | 29 |
| Język .....  | 30 |
| Opcja Exit (Wyjdź).....  | 30 |
| <b>4. HP Instant Share</b>   |    |
| Drukowanie zdjęć za pomocą technologii HP Instant Share.....                 | 33 |
| Wysyłanie poczty elektronicznej za pomocą technologii HP Instant Share ..... | 33 |
| Dodawanie, zmiana i usuwanie adresów e-mail.....                             | 34 |
| Wybieranie obrazów wysyłanych w poczcie.....                                 | 35 |
| Windows.....   | 36 |
| Macintosh .....  | 36 |
| <b>5. Zgrywanie, drukowanie i wyświetlanie obrazów</b>                       |    |
| Zgrywanie do komputera.....  | 37 |
| Drukowanie obrazów .....   | 38 |
| Wyświetlanie obrazów na telewizorze .....                                    | 39 |
| Pokaz slajdów .....  | 39 |
| <b>6. Rozwiązywanie problemów i pomoc techniczna</b>                         |    |
| Problemy i rozwiązania .....   | 41 |
| Komunikaty o błędach .....   | 47 |
| Komunikaty o błędach w aparacie.....   | 47 |
| Komunikaty o błędach w komputerze.....                                       | 50 |
| Uzyskiwanie pomocy .....   | 50 |
| Pomoc w Internecie.....  | 50 |
| Pomoc techniczna dla produktów HP.....                                       | 50 |
| Witryna HP photosmart .....  | 50 |
| Witryna HP dla niepełnosprawnych.....  | 50 |
| Obsługa klienta HP.....  | 51 |
| Pomoc HP .....   | 51 |
| Zanim zadzwonisz.....  | 51 |

|  |    |
|--|----|
| Pomoc techniczna w Stanach Zjednoczonych .....                     | 51 |
| Roczna bezpłatna pomoc telefoniczna.....                           | 51 |
| Po pierwszym roku.....   | 52 |
| Opcje dodatkowej gwarancji .....                                   | 52 |
| Pomoc techniczna na całym świecie .....                            | 53 |
| Ograniczona gwarancja firmy Hewlett-Packard.....                   | 55 |
| Informacje prawne .....  | 57 |
| <b>Dodatek A. Baterie i urządzenia dodatkowe</b>                   |    |
| Obsługa baterii.....   | 59 |
| Wydłużanie życia baterii .....                                     | 60 |
| Akumulatory.....   | 60 |
| Oszczędzanie energii.....  | 60 |
| Zakup urządzeń dodatkowych.....                                    | 61 |
| <b>Dodatek B. Stacja dokująca</b>                                  |    |
| Zgrywanie obrazów do komputera za pomocą stacji dokującej.....     | 65 |
| Drukowanie obrazów za pomocą stacji dokującej .....                | 66 |
| Wyświetlanie obrazów w telewizorze za pomocą stacji dokującej..... | 66 |
| <b>Dodatek C. Informator</b>                                       |    |
| Dane techniczne aparatu.....                                       | 67 |



# 1

## Rozpoczęcie pracy

Aparat cyfrowy HP Photosmart 320 jest aparatem o rozdzielczości 2,1 megapikseli z zoomem cyfrowym i 8 MB pamięci wewnętrznej. Pamięć można rozbudować, kupując opcjonalną kartę pamięci.

Menu **Share** (Udostępnij) w aparacie umożliwia wybór drukowanych i wysyłanych pocztą elektroniczną zdjęć. Po połączeniu aparatu z komputerem wybrane zdjęcia zostaną automatycznie wysłane pocztą elektroniczną lub wydrukowane. Można także nie korzystając z komputera drukować zdjęcia na niektórych drukarkach HP.

Jeszcze większe możliwości zapewnia opcjonalna stacja dokująca HP Photosmart 8881. Stacja dokująca aparatu pozwala na łatwe zgrzywanie obrazów do komputera, przesyłanie ich do drukarki, wyświetlanie ich w telewizorze — pojedynczo lub w ramach pokazu slajdów.

### **UWAGA:**

Wkładka do stacji dokującej znajduje się w zestawie. Wkładka umożliwia połączenie aparatu (i innych aparatów tego samego typu) ze stacją dokującą HP. Nie należy jej używać bez stacji dokującej. **NIE WYRZUCAJ** tej wkładki. Instrukcja użycia wkładki została dołączona do stacji dokującej; informacje o korzystaniu ze stacji znajdują się także w dodatku B do tej instrukcji.

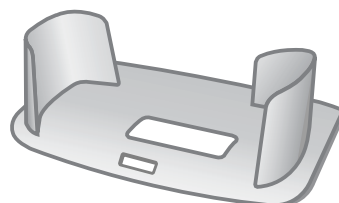

## Części aparatu





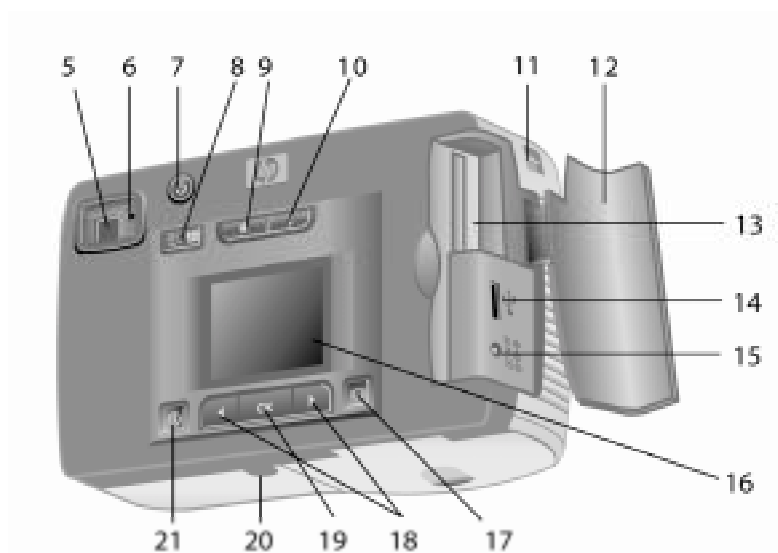

| Nr | Nazwa   | Opis   |
|----|---|--|
| 1  | Spust migawki   | Wykonuje zdjęcie.  |
| 2  | Przycisk <b>wideo</b>  | Rejestruje klip wideo; naciśnij raz, aby rozpocząć, i drugi raz, aby zakończyć rejestrację.  |
| 3  | Lampka <b>wideo/ samowyzwalacza</b> .   | <ul style="list-style-type: none"><li>• Stałe światło czerwone oznacza, że aparat rejestruje wideo.</li><li>• Migoczące światło czerwone oznacza, że działa samowyzwalacz.</li></ul> |
| 4  | Klapka <b>baterii</b>   | Umożliwia dostęp do baterii.   |





| Nr | Nazwa                                   | Opis  |
|----|---|---|
| 5  | Wizjer optyczny                         | Pozwala skadrować fotografowany obiekt.   |
| 6  | Lampka wizjera                          | <ul style="list-style-type: none"> <li>• Czerwone światło oznacza, że aparat jest gotowy lub podłączony do komputera kablem USB.</li> <li>• Migoczące światło czerwone oznacza, że aparat rozpoczyna pracę, rejestruje klip wideo lub ładuje lampę błyskową.</li> </ul> |
| 7  | Przycisk <b>zasilania</b> ⏻             | Włącza i wyłącza zasilanie aparatu.   |
| 8  | Przycisk <b>samowyzwalacza /zoomu</b> ⏏ | Włącza cyfrowy zoom, powiększając fotografowany obiekt lub włącza 10-sekundowy samowyzwalacz.   |
| 9  | Przycisk <b>jakości</b> ★               | Zwiększa jakość z <b>dobrej</b> na <b>lepszą</b> lub <b>najlepszą</b> .   |

| Nr | Nazwa  | Opis   |
|----|--|--|
| 10 | Przycisk lampy błyskowej  | Wybiera ustawienie lampy błyskowej.  |
| 11 | Uchwyt paska aparatu   | Służy do zakładania paska na rękę.   |
| 12 | Klapka karty pamięci   | Udostępnia złącza USB i kartę pamięci.   |
| 13 | Szczelina kart pamięci   | Szczelina, do której wkłada się kartę pamięci.   |
| 14 | Złącze USB   | Łączy aparat z komputerem lub drukarką za pomocą kabla USB.  |
| 15 | Złącze zasilacza   | Pozwala podłączyć do aparatu zasilacz HP, umożliwiający pracę bez baterii oraz ładowanie opcjonalnych akumulatorów.                      |
| 16 | Wyświetlacz obrazu   | Wyświetla menu służące do obsługi aparatu; można także podglądać na nim obraz przed wykonaniem zdjęcia oraz przeglądać wykonane zdjęcia. |
| 17 | Przycisk wyświetlacza   | Włącza tryb podglądu lub wyłącza wyświetlacz obrazów.  |
| 18 | Przyciski strzałek      | Przewijają opcje menu i obrazy; przełączają do trybu odtwarzania.  |
| 19 | Przycisk <b>OK</b>   | Przełącza do trybu odtwarzania i umożliwia wybór opcji z menu.   |
| 20 | Gniazdo statywowe  | Umożliwia zamontowanie aparatu na statywie.  |
| 21 | Przycisk <b>Share</b>   | Włącza i wyłącza menu HP Instant Share.  |

# Przygotowanie do pracy

## Mocowanie paska aparatu.

Zamocuj pasek aparatu zgodnie z ilustracją.

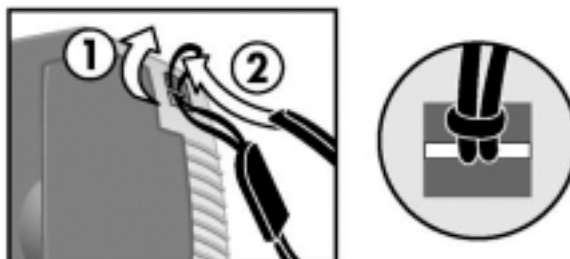

### **UWAGA:**

Pasek na rękę najłatwiej założyć wkładając go od dołu aparatu.

## Wkładanie baterii.

1. Otwórz klapkę baterii na spodzie aparatu.



2. Włóż baterie zgodnie z ilustracją.

### **UWAGA:**

Więcej informacji o bateriach znajduje się w Dodatku A „Urządzenia dodatkowe i obsługa baterii” na stronie 59.

## Wkładanie karty pamięci (opcjonalne).

Posiadany aparat cyfrowy ma 8 MB pamięci wewnętrznej do przechowywania obrazów i klipów wideo. Można także skorzystać z opcjonalnej karty pamięci (do nabycia oddzielnie), aby móc zapisać większą liczbę obrazów i klipów wideo. Po zgraniu obrazów do komputera można skorzystać z karty ponownie.

1. Otwórz klapkę karty pamięci.



2. Włóż kartę pamięci w sposób pokazany na ilustracji.
3. Zamknij klapkę karty pamięci.

Aby wyjąć kartę pamięci, wysuń ją z aparatu.

## Włączanie zasilania.

- Naciśnij przycisk **zasilania** , aby włączyć aparat. Kiedy aparat jest gotowy do pracy, czerwona lampka wizjera świeci stałym czerwonym światłem.



## Wybieranie języka.

Po pierwszym włączeniu aparatu pojawia się następujący ekran, na którym trzeba wybrać język.

1. Przewiń opcje przyciskami strzałek ◀▶ i wybierz język.
2. Naciśnij **OK**, aby wybrać podświetlony język.

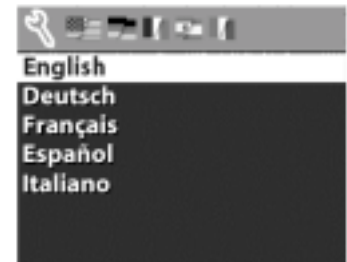

## Ustawienie daty i czasu.

1. Naciśnij przycisk **OK** tyle razy, aby na ekranie pojawił się wybrany format daty (M = miesiąc, D = dzień, Y = rok). Naciśnij przycisk strzałki w prawo ▶, aby podświetlić datę.
2. Naciśnij **OK**, aby wybrać pierwszą wartość, a następnie zmień ją przyciskami ◀▶. Naciśnij **OK**, aby zatwierdzić. Pozostałe wartości wybierz w ten sam sposób.
3. Naciśnij przycisk ▶, aby podświetlić format czasu, a następnie naciśnij przycisk **OK** i zmień format czasu.
4. Naciśnij przycisk ▶, aby podświetlić czas. Ustaw czas w ten sam sposób, jak datę w czynności 2.
5. Po ustawieniu daty i czasu naciśnij przycisk ▶, aby podświetlić polecenie **Exit** (Wyjdź), a następnie naciśnij przycisk **OK**.

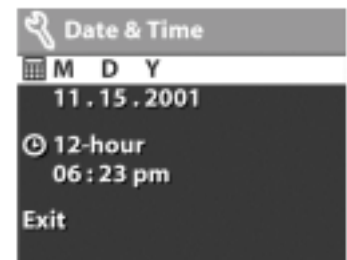

Zegar przestaje pracować po wyjęciu baterii z aparatu na dłużej niż dziesięć minut, a wówczas na ogół trzeba ponownie ustawić datę i godzinę. Więcej informacji o bateriach znajduje się w Dodatku A „Urządzenia dodatkowe i obsługa baterii” na stronie 59.

## Instalowanie oprogramowania.

Oprogramowanie aparatu umożliwia zgrywanie obrazów z aparatu, przeglądanie ich, drukowanie i wysyłanie pocztą elektroniczną. Umożliwia ono także skonfigurowanie menu **Share** (Udostępnij) w aparacie.

### **UWAGA:**

Komputery z systemem Windows wymagają do prawidłowego funkcjonowania oprogramowania HP Photo & Imaging przeglądarki Internet Explorer 5.0 (Service Pack 2).

### **Windows**

1. Włóż płytę **HP Photo & Imaging CD** do napędu CD-ROM w komputerze. Automatycznie pojawi się okno instalatora.

### **UWAGA:**

Jeśli okno instalacyjne nie pojawia się, kliknij przycisk **Start**, a następnie kliknij polecenie **Uruchom**. Wpisz **X:\Setup.exe**, gdzie **X** jest literą napędu CD-ROM.

2. Kliknij przycisk **Next** (Dalej), a następnie wykonaj wskazówki ukazujące się na ekranie, aby zainstalować oprogramowanie.

## Instalowanie oprogramowania dodatkowego.

1. Kliknij przycisk **Start**, kliknij polecenie **Uruchom**, a w oknie **Uruchamianie** wpisz **X:\Bonus\Setup.exe** (gdzie **X** jest literą napędu CD-ROM).
2. Kliknij przycisk **OK**, a następnie wykonaj wskazówki ukazujące się na ekranie, aby zainstalować oprogramowanie dodatkowe.

### **Macintosh**

1. Włóż płytę **HP Photo & Imaging CD** do napędu CD-ROM w komputerze.
2. Dwukrotnie kliknij ikonę CD na biurku.
3. Dwukrotnie kliknij ikonę instalatora.
4. Wykonaj wskazówki ukazujące się na ekranie, aby zainstalować oprogramowanie.

# 2

## Wykonywanie zdjęć

### Wykonywanie zdjęć statycznych.

Zdjęcia można wykonywać z włączonym i wyłączonym wyświetlaczem obrazu. Wykonanie zdjęcia:

1. Skadruj fotografowany obiekt w wizjerze optycznym.
2. Trzymaj pewnie aparat podczas naciskania na spust migawki. Aparat ustawi ekspozycję, a następnie wykona zdjęcie.



Aby uzyskać najlepszą ostrość przy słabym oświetleniu, zamontuj aparat na statywie i skieruj obiektyw na odpowiednio kontrastowy obszar, umożliwiając nastawienie na ostrość.

Aby uzyskać najlepszą ekspozycję przy słabym oświetleniu, włącz lampę błyskową, jeśli fotografowany obiekt znajduje się w mniejszej odległości niż 2 m od aparatu. Jeśli obiekt lub scena są oddalone o więcej niż 2 metry, wyłącz lampę błyskową i zamontuj aparat na statywie, aby zapobiec poruszeniu zdjęcia. Kiedy lampa błyskowa jest wyłączona, dłuższa ekspozycja powoduje wykonanie jaśniejszego zdjęcia.

Jeśli czerwona lampka wizjera migocze, przed wykonaniem zdjęcia trzeba poczekać. Oznacza ona, że aparat rozpoczyna pracę, że lampa błyskowa się ładuje lub że wystąpiła inna sytuacja. Informacje o rozwiązywaniu problemów znajdują się w rozdziale 6 „Rozwiązywanie problemów i pomoc techniczna” na stronie 41.

## Używanie natychmiastowego przeglądu.

Po wykonaniu zdjęcia wyświetlacz przez kilka sekund automatycznie wyświetla wykonane zdjęcie, zapisując je jednocześnie w pamięci. Przed zapisaniem zdjęcia można usunąć je przyciskiem strzałki w lewo ◀.

## Rejestrowanie klipów wideo.

Rejestracja klipu wideo:

1. Skadruj rejestrowany obiekt.
2. Naciśnij i zwolnij przycisk wideo , aby rozpocząć rejestrację. Na wyświetlaczu obrazu pojawi się napis „REC”. Dźwięk nie będzie rejestrowany.



3. Aby zakończyć rejestrację, ponownie naciśnij przycisk .



Po zakończeniu rejestracji w ramach natychmiastowego przeglądu na wyświetlaczu obrazu pozostaje ostatni kadr klipu wideo. W tym czasie klip wideo jest zapisywany w pamięci, o ile użytkownik go wówczas nie usunie.





W czasie rejestracji migocze czerwona lampka wizjera, a stałym światłem świeci czerwona lampka wideo/samowyzwalacza. Pozostały czas nagrania widać na wyświetlaczu. Aparat automatycznie kończy rejestrację po wyzerowaniu licznika czasowego.

### **UWAGA:**

Aby opóźnić rejestrację o 10 sekund, naciśnij przycisk samowyzwalacza/zoomu  / **4x**, zanim naciśniesz przycisk wideo .

Chociaż maksymalny czas rejestracji klipu wideo wynosi zawsze 30 sekund, liczbę klipów wideo, jakie można zarejestrować, można zwiększyć poprzez zastosowanie karty pamięci. Pliki wideo mają niekiedy bardzo duże rozmiary i zajmują dużo miejsca na karcie pamięci.

## **Używanie trybu podglądu.**

Wyświetlacz obrazu zawiera także podgląd zdjęcia; widać na nim dokładniej, jak wyglądać będzie fotografia. Jest to przydatne do wykonywania zdjęć z bliska i do precyzyjnego kadrowania fotografowanych obiektów.



Wykonanie zdjęcia za pomocą wyświetlacza obrazu:

1. Naciśnij przycisk wyświetlacza , aby włączyć tryb podglądu.
2. Skadruj fotografowany obiekt na wyświetlaczu, a następnie naciśnij spust migawki.



Można nie tylko wykonywać zdjęcia i rejestrować obraz wideo, lecz także przybliżać fotografowany obiekt, regulować ustawienia lampy błyskowej, określać liczbę zdjęć, jakie można wykonać, a także zwiększać jakość obrazu — wszystko to umożliwia tryb podglądu.

### **UWAGA:**

Wyświetlacz obrazu zużywa dużo energii elektrycznej.

## Używanie samowyzwalacza.

Użycie samowyzwalacza:

1. Zamontuj aparat na statywie lub postaw go na stabilnej powierzchni.
2. Naciśnij przycisk , aby włączyć tryb podglądu, a następnie skadruj obraz w wizjerze lub na wyświetlaczu obrazu.
3. Naciśnij raz przycisk  / **4x**. Ikona samowyzwalacza pojawi się na wyświetlaczu obrazu.



### **UWAGA:**

Przycisk  / **4x** wybiera kolejno następujące opcje: samowyzwalacz, 2x zoom cyfrowy, 4x zoom cyfrowy i brak operacji (stan normalny).

4. Naciśnij spust migawki i zwolnij go. Lampka wideo/samowyzwalacza i lampka wizjera migają przez 10 sekund przed wykonaniem zdjęcia.

## Zoom cyfrowy.

Użycie zoomu cyfrowego:

1. Naciśnij przycisk , aby włączyć tryb podglądu, a następnie skadruj obraz na wyświetlaczu obrazu.
2. Dwa razy naciśnij przycisk  / **4x**, aby włączyć 2x zoom cyfrowy, albo naciśnij ten przycisk trzy razy, aby włączyć 4x zoom cyfrowy, zapewniający większe przybliżenie obiektu. Nowe ustawienie pojawi się na wyświetlaczu obrazu.





Zoom cyfrowy można wyłączyć wychodząc z trybu podglądu.

### **UWAGA:**

Zoom cyfrowy nie działa w czasie rejestracji klipów wideo.

## Używanie lampy błyskowej.

Kiedy aparat jest włączany, lampa błyskowa jest samoczynnie przestawiana w pozycję Auto. Zmiana ustawienia lampy błyskowej obowiązuje do momentu wyłączenia aparatu lub ponownej zmiany ustawienia. Przycisk ustawienia lampy błyskowej ⚡ przelącza ustawienia lampy w następującej kolejności.

| Ikona   | Ustawienie                      | Opis   |
|---|---------------------------------|--|
|    | Auto                            | Aparat dokonuje pomiaru oświetlenia i w razie potrzeby włącza lampę błyskową.  |
|    | Redukcja efektu czerwonych oczu | Aparat dokonuje pomiaru oświetlenia i w razie potrzeby włącza lampę błyskową, stosując jednocześnie redukcję zjawiska „czerwonych oczu”.   |
|    | Lampa błyskowa zawsze włączona  | Aparat zawsze używa lampy błyskowej. Jeżeli za obiektem znajduje się źródło światła, stosuj to ustawienie, aby doświetlić przednią część obiektu. Jest to tzw. doświetlanie lampą błyskową.                      |
|  | Lampa błyskowa zawsze wyłączona | Aparat nie używa lampy błyskowej. Ustawienie to należy stosować wówczas, gdy lampa nie ma zastosowania (np. oddalone obiekty). To ustawienie może wymagać długiej ekspozycji i zamontowania aparatu na statywie. |

## Zmiana jakości obrazu.

Aparat ma trzy ustawienia jakości obrazu: **dobrą**, **lepszą** i **najlepszą**. Na wyświetlaczu widać bieżące ustawienie jakości, a także liczbę zdjęć, jakie można jeszcze wykonać.

To ustawienie określa jakość i liczbę zdjęć przechowywanych w pamięci wewnętrznej lub na karcie pamięci. Obrazy o wyższej jakości zajmują więcej miejsca w pamięci. W poniższej tabeli wskazano przybliżoną liczbę zdjęć, jakie można wykonać w każdym ustawieniu, jeśli korzysta się z pamięci wewnętrznej aparatu lub karty pamięci 16 MB, bez włączania zoomu cyfrowego.

| Ustawienie       | Ikona | Opis i pojemność   |
|------------------|-------|--|
| <b>Dobra</b>     | ★     | To najbardziej oszczędne pamięciowo ustawienie. Jest zalecane dla obrazów wysyłanych pocztą elektroniczną lub publikowanych w Internecie.<br>Pamięć wewnętrzna — 87 obrazów;<br>karta pamięci 16 MB — 200 obrazów.   |
| <b>Lepsza</b>    | ★★    | To ustawienie tworzy obrazy o wysokiej jakości i wymaga mniej pamięci niż najlepsza jakość. Jest zalecane do drukowania zdjęć o maksymalnym formacie 10 x 15 cm (4 x 6 cali). Jest to domyślne ustawienie jakości.<br>Pamięć wewnętrzna — 14 obrazów;<br>karta pamięci 16 MB — 32 obrazów. |
| <b>Najlepsza</b> | ★★★   | To ustawienie tworzy obrazy o najwyższej jakości i wymaga najwięcej pamięci. Jest zalecane do zdjęć powiększanych i drukowanych w formacie większym niż 20 x 25 cm (8 x 10 cali).<br>Pamięć wewnętrzna — 7 obrazów;<br>karta pamięci 16 MB — 17 obrazów.                                   |

## Zmiana jakości obrazu.

Naciśnij przycisk jakości ★ tyle razy, aby na wyświetlaczu pojawiło się wybrane ustawienie. Ustawienia zmieniają się rosnąco od jakości **dobrej**, przez **lepszą**, do **najlepszej**.



## 3

# Używanie trybu odtwarzania i menu głównego

## Używanie trybu odtwarzania.

Po wykonaniu zdjęć lub klipów wideo i zapisaniu ich w aparacie można je obejrzeć w trybie odtwarzania. Można także przeglądać klipy wideo.



| Nr | Ikona   | Opis   |
|----|---|--|
| 1  | ★★★   | Wskazuje ustawienie jakości obrazu.  |
| 2  | 2x  | Wskazuje stopień (krotność) zoomu.   |
| 3  | 12.25.2001  | Data wykonania zdjęcia.  |
| 4  | SD  | Widoczna, jeśli włożono kartę pamięci.   |
| 5  |  | Wskazuje poziom naładowania baterii.   |
| 6  | 12 of 43  | Numer zdjęcia i łączna liczba zdjęć zapisanych w aparacie lub na karcie pamięci (jeśli została włożona). |

## Przeglądanie obrazów.

Przeglądanie obrazów zapisanych w pamięci aparatu

1. Naciśnij przycisk **OK** lub użyj przycisków ◀▶, aby włączyć tryb odtwarzania.
2. Zdjęcia przewija się przyciskami ◀▶. Przyciśnij i przytrzymaj przyciski ◀▶, aby przewijać zdjęcia automatycznie.

### UWAGA:

Aby oszczędzać baterie, podczas przeglądania obrazów do aparatu można podłączyć opcjonalny zasilacz HP. Więcej informacji o bateriach znajduje się w Dodatku A „Urządzenia dodatkowe i obsługa baterii” na stronie 59.

Jeśli w aparacie ani na karcie pamięci nie ma żadnych obrazów, na wyświetlaczu obrazu pojawia się komunikat **No images** (Brak obrazów). Aby wrócić do trybu odtwarzania, naciśnij przycisk .



## Przeglądanie klipów wideo.

Klipy wideo przegląda się w taki sam sposób, jak obrazy statyczne zapisane w aparacie. W czasie przeglądania klipu wideo w dolnym lewym rogu wyświetlacza pojawia się ikona wideo i pasek postępu. Klipy wideo są odtwarzane automatycznie. W czasie rejestracji klipów wideo można wykonywać następujące operacje.

- Naciśnij przycisk ▶, aby przejść do następnego zdjęcia.
- Naciśnij przycisk ◀, aby cofnąć klip do pierwszego kadru lub wrócić do poprzedniego obrazu.



## Używanie menu głównego.

Menu główne w trybie odtwarzania służy do obracania, usuwania oraz powiększania obrazów. Można także przeglądać miniatury obrazów oraz zmieniać ustawienia aparatu. Aby zobaczyć menu główne, dwa razy naciśnij przycisk OK (lub jeden raz, jeśli aparat jest w trybie odtwarzania). Przyciskami ◀▶ można przewijać opcje w menu.



| Ikona | Opis   |
|-------|--|
|       | Obraca obraz o 90° zgodnie z kierunkiem ruchu wskazówek zegara.  |
|       | Usuwa bieżący obraz lub wszystkie obrazy i pliki; formatuje pamięć wewnętrzną albo kartę pamięci.<br><br>Polecenie <b>Undelete</b> (Cofnij usunięcie) pozwala cofnąć ostatnie polecenie usunięcia. |
|       | Wyświetla obrazy jako miniatury (dziewięć jednocześnie).   |
|       | Powiększa bieżący obraz na wyświetlaczu.   |
|       | Pozwala na regulację ustawień aparatu.   |
|       | Wychodzi z menu głównego.  |

## Obracanie obrazów.

Wybranie opcji **Rotate** (Obróć)  w głównym menu powoduje obrócenie bieżącego obrazu na wyświetlaczu o 90° w kierunku ruchu wskazówek zegara. Obrócenie obrazu jest trwałe. Aby obrócić obraz, naciśnij przycisk OK, a następnie wybierz polecenie **ROTATE**.

Kolejne naciśnięcie przycisku OK powoduje obrócenie obrazu o 90°.

**UWAGA:**

Ta opcja dotyczy tylko zdjęć, a nie klipów wideo.

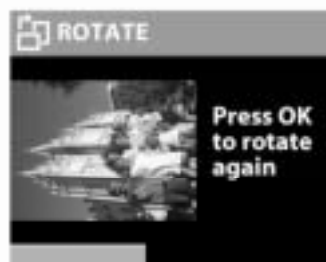

## Usuwanie obrazów.

Za pomocą opcji **Delete** (Usuń)  w menu głównym można usunąć bieżący obraz lub wszystkie obrazy.

Przyciskami ◀▶ przewiń do wybranego obrazu. Podświetl obraz, a następnie naciśnij przycisk **OK**.

Za pomocą opcji  można wybrać następujące polecenia:



- **This Image** (Ten obraz) — powoduje usunięcie bieżącego obrazu.
- **All Images** (Wszystkie obrazy) lub **All Images on Card** (wszystkie obrazy na karcie) — usuwa wszystkie obrazy z pamięci wewnętrznej lub karty pamięci (jeśli została zainstalowana).
- **Format Memory** (Formatuj pamięć) lub **Format Card** (Formatuj kartę) — usuwa wszystkie obrazy i pliki z pamięci wewnętrznej lub karty pamięci (jeśli została zainstalowana), a następnie formatuje pamięć wewnętrzną lub kartę pamięci.
- **Undelete** (Cofnij usunięcie) — pojawia się tylko po usunięciu obrazów lub klipów wideo. To polecenie pozwala cofnąć ostatnie polecenie usunięcia. Opcja **Undelete** (Cofnij usunięcie) jest dostępna do momentu wykonania następnego zdjęcia lub zarejestrowania klipu wideo, usunięcia kolejnego obrazu, wyłączenia aparatu lub podłączenia go do komputera.
- **Exit** (Wyjdź) — wychodzi z menu **Delete** (Usuń).

## Przeglądanie miniatur.

Opcja **View Thumbnails** (Miniatury)  w menu głównym pozwala przeglądać na wyświetlaczu do dziewięciu miniatur jednocześnie.



Miniatury przewija się przyciskami ◀▶. Aby zobaczyć powiększony obraz, wybierz go, a następnie naciśnij przycisk **OK** (naciśnięcie przycisku **OK** powoduje także zamknięcie tej opcji). Aby przejść do następnej strony zdjęć, użyj przycisków ◀▶.



## Powiększanie obrazów.

Opcja **Magnify** (Powiększ)  w menu głównym powiększa obrazy na wyświetlaczu.

Wybierz obraz, który ma zostać powiększony, i kliknij przycisk **OK**. W czasie powiększania obrazu na wyświetlaczu pojawia się pasek postępu.



Przyciskami ◀▶ przewijaj powiększony obraz. Naciśnij przycisk **OK**, aby zobaczyć menu Magnify (Powiększ). Menu pozwala zmienić kierunek przewijania, zmienić skalę powiększenia oraz zamknąć menu.

### **UWAGA:**

Ta opcja dotyczy tylko zdjęć, a nie klipów wideo.

## Używanie menu Setup (Ustawienia).

Ta opcja menu głównego pozwala skonfigurować preferencje aparatu.

Opcje w menu **Setup** (Ustawienia) przewijają się przyciskami ◀▶; przycisk **OK** służy do wybierania opcji.

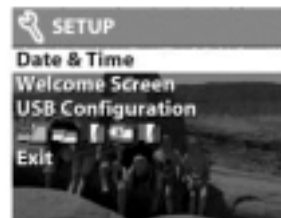

### Data i czas.

Opcja **Date & Time** (Data i czas) określa bieżącą datę i czas w aparacie. Więcej informacji o ustawianiu daty i czasu znajduje się w rozdziale 1 „Rozpoczęcie pracy”, na stronie 7.

### Ekran powitalny.

Ta opcja określa obraz widoczny po włączeniu aparatu. Można wybrać dowolny obraz dostępny w aparacie lub logo HP, czyli ustawienie domyślne.

Zmiana ekranu powitalnego:

1. Naciśnij przycisk **OK** lub użyj przycisków ◀▶, aby włączyć tryb odtwarzania.
2. Znajdź odpowiedni obraz i przejdź do menu **Setup** (Ustawienia).
3. Wybierz opcję **Welcome Screen** (Ekran powitalny), a następnie naciśnij przycisk **OK**. Wybierz opcję **This Image** (Ten obraz), a następnie ponownie naciśnij przycisk **OK**.

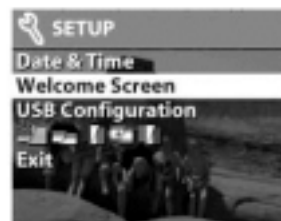

## Konfiguracja USB.

Opcja **USB Configuration** (Konfiguracja USB) określa sposób obsługi aparatu w komputerze. Zmiana ustawienia połączenia:

1. W menu **Setup** (Ustawienia) wybierz polecenie **USB Configuration** (Konfiguracja USB).
2. Przyciskami ◀▶ wybierz jedną z następujących opcji, a następnie naciśnij przycisk **OK**.
  - **Digital Camera** (Aparat cyfrowy) — aparat jest rozpoznawany przez komputer jako aparat cyfrowy (standard PTP — Picture Transfer Protocol). Jest to domyślne ustawienie aparatu.
  - **Disk Drive** (Napęd dyskowy) – aparat jest rozpoznawany przez komputer jako napęd dysków (standard MSCD — Mass Storage Device Class). To ustawienie służy do automatycznego zgrzywania i udostępniania zdjęć na komputerze Macintosh lub w systemie Windows, w którym nie zainstalowano oprogramowania HP Photo & Imaging.

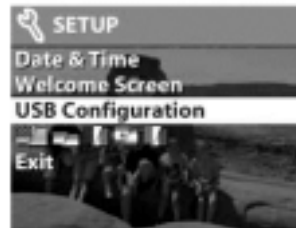

## Przenoszenie obrazów na kartę.

Opcja **Move Images to Card** (Przenieś obrazy na kartę) pozwala przenosić obrazy z wewnętrznej pamięci aparatu na kartę pamięci. Jest dostępna tylko wtedy, gdy zainstalowana jest karta pamięci, a pamięć wewnętrzna zawiera co najmniej jeden obraz.

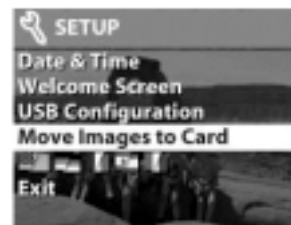

Jeśli na karcie pamięci można zapisać wszystkie obrazy z pamięci wewnętrznej, pojawi się pytanie, czy przenieść je wszystkie. Jeśli na karcie pamięci brakuje miejsca, można przenieść tylko tyle obrazów, ile się na niej zmieści.



Wybranie opcji **Yes** (Tak), potwierdzającej zamiar przeniesienia obrazów, powoduje wyświetlenie paska postępu na wyświetlaczu. Pasek informuje o postępach przenoszenia. Wszystkie obrazy przeniesione na kartę pamięci zostaną usunięte z pamięci wewnętrznej.



### **UWAGA:**

Po włożeniu karty pamięci do aparatu na wyświetlaczu obrazu można przeglądać wyłącznie obrazy z karty. W celu przejrzenia obrazów znajdujących się w pamięci wewnętrznej trzeba wyjąć kartę pamięci.

### **Język.**

Opcja **Language** (Język) określa język menu i tekstu na wyświetlaczu obrazu. Więcej informacji o ustawianiu języka aparatu znajduje się w rozdziale 1 „Rozpoczęcie pracy”, na stronie 7.

### **Opcja Exit (Wyjdź).**

Opcja **Exit** (Wyjdź) zamyka menu **Setup** (Ustawienia) i wraca do trybu odtwarzania.

# 4

## HP Instant Share

Ten aparat wyposażono w fascynującą nową funkcję HP Instant Share. Pozwala ona wybrać w aparacie zdjęcia, które zostaną automatycznie przetworzone po połączeniu aparatu z komputerem lub z niektórymi drukarkami HP.





Można wybrać na przykład drukowane zdjęcia, następnie podłączyć aparat do komputera lub drukarki, a wybrane zdjęcia zostaną automatycznie wydrukowane.

Weźmy inny przykład. W aparacie można wybrać obrazy, które zostaną automatycznie przetworzone przez usługę poczty elektronicznej HP. Po połączeniu aparatu z komputerem wybrane obrazy są wysyłane pocztą elektroniczną do rodziny, przyjaciół lub na dowolny inny adres. Szczegóły opisano niżej w tym rozdziale.

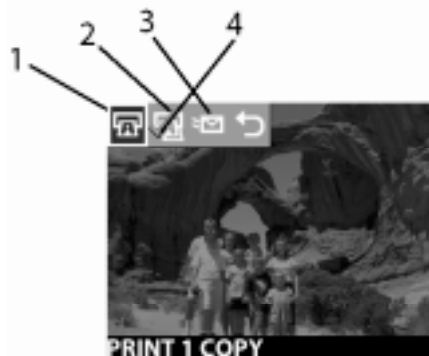
Po naciśnięciu na aparacie przycisku **Share** (Udostępnij)  ostatnie wykonane lub przeglądane zdjęcie pojawi się na wyświetlaczu obrazu, wraz z adresami e-mail lub miejscami docelowymi druku, które zostały wybrane dla danego obrazu. Przyciski ◀▶ umożliwiają przewijanie obrazów w celu wybrania innych miejsc docelowych lub wybrania obrazów w aparacie.



Po naciśnięciu przycisku  można włączyć menu **Share** (Udostępnij), naciskając przycisk OK. Poniższa tabela informuje o możliwościach menu **Share** (Udostępnij).



| Nr | Ikona   | Opis  |
|----|---|---|
| 1  |  | <b>Wydrukuj 1 kopię</b> bieżącego obrazu.<br>Jeśli papier ma format 4x6 cali lub 8,5x11 cali, obraz drukowany jest w formacie 4x6 cali. Na papierze A4 lub A6 obraz drukowany jest w formacie A6. |
| 2  |  | <b>Wydrukuj 2 kopie</b> bieżącego obrazu.   |
| 3  |  | <b>E-mail...</b> Umożliwia wprowadzenie adresów do książki adresowej w menu <b>Share</b> (Udostępnij). Procedurę objaśniono poniżej w tym rozdziale.  |
| 4  |  | Znacznik wyboru wskazuje, że wybrano miejsce docelowe dla bieżącego obrazu. (Dla jednego obrazu można wybrać wiele miejsc docelowych).  |



## Drukowanie zdjęć za pomocą technologii HP Instant Share.

1. Włącz aparat i naciśnij przycisk .
2. Przyciskami ◀▶ wybierz drukowany obraz. Do drukowania nie można wybierać klipów wideo.
3. Naciśnij **OK**, aby wybrać menu **Share** (Udostępnij), a następnie przyciskami ◀▶ przewiń do wybranej opcji drukowania.
4. Naciśnij przycisk **OK**. Obok wybranej opcji pojawi się znaczek ✓.
5. Przyciskami ◀▶ wybieraj kolejne obrazy. Powtarzaj czynność trzecią i czwartą w celu wybrania opcji drukowania dla każdego zdjęcia.
6. Po wybraniu wszystkich obrazów, które mają zostać wydrukowane, naciśnij przycisk .
7. Po podłączeniu aparatu do komputera lub zgodnej drukarki wybrane zdjęcia zostaną automatycznie wydrukowane. Więcej informacji o łączeniu aparatu z drukarką lub komputerem znajduje się w rozdziale 5 „Zgrywanie, drukowanie i wyświetlanie obrazów” na stronie 37.

### **UWAGA:**

Menu **Share** (Udostępnij) tworzy standardowy plik DPOF (Digital Print Order Format) z opcjami wydruku.

## Wysyłanie poczty elektronicznej za pomocą technologii HP Instant Share.



Wysyłanie poczty elektronicznej za pomocą technologii HP Instant Share polega na wykonaniu trzech czynności:

1. Wprowadzenie adresów do książki adresowej w menu **Share** (Udostępnij) w aparacie (za pomocą komputera i aparatu).
2. Wybranie w aparacie obrazów, które mają zostać wysłane do usługi poczty elektronicznej za pomocą menu **Share** (Udostępnij).
3. Podłączenie do komputera w celu wysłania wybranych obrazów.

## Dodawanie, zmiana i usuwanie adresów e-mail.









### UWAGA:

Do wykonania tej procedury potrzebne jest połączenie z Internetem.

1. Włącz aparat, naciśnij przycisk **Share** , a następnie wybierz opcję **E-mail**  i naciśnij przycisk **OK**.
2. Podłącz aparat do komputera (kablem USB lub za pośrednictwem opcjonalnej stacji dokującej HP).
3. W komputerze kliknij opcję **Retrieve from Camera** (Odczytaj z aparatu).
4. Na ekranie **Modify Share Menu** (Zmodyfikuj menu Share) sprawdź, czy nad przyciskiem **Add...** (Dodaj) widoczny jest tekst **Photo E-mail** (Zdjęcie w wiadomości e-mail). Następnie naciśnij przycisk **Add...** (Dodaj).
5. Jeśli używasz komputera Macintosh, przejdź do czynności 7. Jeśli używasz komputera z systemem Windows, musisz zarejestrować się jako użytkownik usługi HP Passport. HP Passport udostępnia bezpłatną pocztę elektroniczną HP oraz inne usługi, które będą dostępne w przyszłości. Kiedy ten ekran pojawi się po raz pierwszy, musisz się zarejestrować jako nowy użytkownik. W tym celu wykonaj wskazówki na ekranie.
6. Po zarejestrowaniu się zaloguj się do programu HP Passport. Pojawi się okno **Photo E-mail Setup** (Ustawienie wysyłania zdjęć pocztą elektroniczną). Możesz podać tu adres e-mail i określić, w jakiej postaci ma się on pojawiać w aparacie w menu **Share** (Udostępnij). Istnieje także możliwość wprowadzenia tematu i treści listu, który będzie wysłany pod ten adres. Po wypełnieniu formularza kliknij przycisk **Next** (Dalej). Pojawi się okno potwierdzenia; kliknij przycisk **Finish** (Zakończ).

7. Nowo wprowadzony adres e-mail powinien być teraz widoczny na ekranie **Modify Share Menu** (Zmodyfikuj menu Share) – w obszarze **Current Share Menu** (Bieżące menu Share). Aby dodać dodatkowe adresy e-mail do menu **Share** (Udostępnij) w aparacie, powtórz czynności 4-6. Nie musisz logować się już do programu HP Passport.
8. Po wprowadzeniu adresów e-mail w komputerze kliknij przycisk **Save to Camera** (Zapisz w aparacie), aby dodać nowe adresy do menu **Share** (Udostępnij) w aparacie. Kiedy komputer potwierdzi, że nowe adresy zostały zapisane w aparacie, odłącz go od komputera, a następnie naciśnij przycisk **Share** (Udostępnij) , aby przejrzeć nowe adresy e-mail w menu **Share** (Udostępnij).
9. Można już wówczas wybrać wysyłane pocztą elektroniczną zdjęcia. W kolejnym podrozdziale opisano odpowiednią procedurę.

## Wybieranie obrazów wysyłanych w poczcie.

1. Włącz aparat i naciśnij przycisk .
2. Przyciskami   wybierz wysyłany pocztą obraz. Pocztą elektroniczną nie można wysyłać klipów wideo.
3. Naciśnij **OK**, aby wybrać menu **Share** (Udostępnij), a następnie przyciskami   przewiń do wybranego adresu e-mail.
4. Naciśnij przycisk **OK**, aby wybrać adres e-mail. Obok wybranej opcji pojawi się znacznik wyboru. (Dla jednego obrazu można wybrać wiele adresów e-mail oraz opcji drukowania).
5. Przyciskami   wybieraj kolejne obrazy. Powtarzaj czynność trzecią i czwartą, aby wybrać adresy e-mail dla każdego zdjęcia.
6. Po wybraniu wszystkich obrazów, które mają zostać wysłane pocztą elektroniczną, naciśnij przycisk .

7. Po podłączeniu aparatu do komputera wybrane zdjęcia zostaną zgrane do komputera. Obrazy wybrane do wysłania pocztą elektroniczną będą przesłane pod odpowiednie adresy.

Sposób wysyłania zdjęć pocztą zależy od tego, czy używany jest system Windows, czy też komputer Macintosh.

## Windows

Obrazy nie są do nikogo wysyłane bezpośrednio. Natomiast na każdy adres e-mail, który wybrano w menu **Share** (Udostępnij), przesyłana jest wiadomość. Zawiera ona miniaturę obrazu wybranego dla danego adresu oraz łącze do strony internetowej, na której odbiorca listu może przejrzeć zdjęcia. W tej witrynie internetowej odbiorca może np. odpowiedzieć na wiadomość lub wydrukować obraz. Ułatwi to także obejrzenie obrazów użytkownikom różnych programów pocztowych — nie napotkają oni trudności związanych z obsługą załączników do wiadomości.

## Macintosh

Obrazy są wysyłane bezpośrednio do odbiorców za pomocą domyślnego programu obsługi poczty elektronicznej zainstalowanego w komputerze.

## Zgrywanie, drukowanie i wyświetlanie obrazów

Po wykonaniu zdjęć aparatem cyfrowym można je zgrać do komputera, wydrukować bezpośrednio na drukarce lub wyświetlić na telewizorze (za pośrednictwem opcjonalnej stacji dokującej HP).

### Zgrywanie do komputera.

**UWAGA:**

Do tego celu może posłużyć także opcjonalna stacja dokująca HP. Szczegółowe informacje znajdują się w dodatku B „Stacja dokująca” na stronie 63.

**UWAGA:**

Na komputerach Macintosh przełącz aparat w tryb **Disk Drive** (Napęd dyskowy) w podmenu **USB Configuration** (Konfiguracja USB), zawartym w menu **Setup** (Ustawienia).

1. Aparat wyposażono w specjalny kabel USB, służący do łączenia go z komputerem. Podłącz większy koniec kabla USB do komputera.
2. Otwórz klapkę karty pamięci z boku aparatu i podłącz mały koniec kabla USB do złącza USB w aparacie.

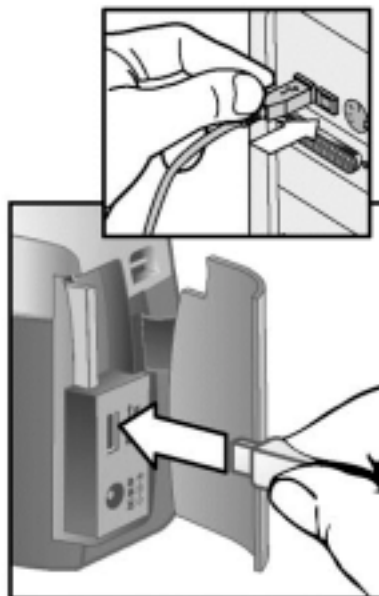

3. Włącz aparat. Na komputerze uruchomione zostanie oprogramowanie HP Image Unload, a obrazy z aparatu zostaną automatycznie zgrane do komputera. Jeśli w aparacie za pomocą menu **Share** (Udostępnij) wybrano zdjęcia do wydrukowania lub wysłania pocztą elektroniczną, operacje te zostaną rozpoczęte automatycznie po zgraniu obrazów do komputera.
4. Kiedy na ekranie komputera pojawi się komunikat „Finished” (Zakończono), oznacza to, że obrazy zostały zapisane i udostępnione. Można wówczas odłączyć aparat od komputera.

**UWAGA:**

Aby zgrać zdjęcia z aparatu do komputera bez oprogramowania HP Photo & Imaging, przełącz aparat w tryb **Disk Drive** (Napęd dyskowy) w podmenu **USB Configuration** (Konfiguracja USB), zawartym w menu **Setup** (Ustawienia). Dzięki temu aparat w komputerze będzie widoczny jako napęd dysków.

## Drukowanie obrazów.

**UWAGA:**

Do tego celu może posłużyć także opcjonalna stacja dokująca HP. Patrz dodatek B „Stacja dokująca” na stronie 63.

Do drukowania zdjęć zgranych do komputera służy oprogramowanie HP Photo & Imaging, które zostało dołączone do aparatu.

Aparat można także podłączyć bezpośrednio do każdej drukarki HP DeskJet lub Photosmart, wyposażonej w porty USB, a następnie wydrukować wszystkie zdjęcia lub tylko te, które zostały wybrane w menu **Share** (Udostępnij).

1. Aparat wyposażono w specjalny kabel USB, służący do łączenia go bezpośrednio z drukarką.
2. Podłącz kwadratowy koniec kabla USB z drukarką.
3. Otwórz klapkę karty pamięci z boku aparatu i podłącz mały koniec kabla USB do złącza USB w aparacie.
4. Dobierz ustawienia w menu **Print Setup** (Ustawienia druku) w aparacie, aby doprowadzić drukowanie do końca.

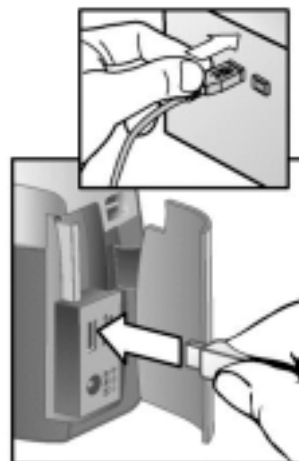

## Wyświetlanie obrazów na telewizorze.



Obrazy z aparatu mogą być w łatwy sposób wyświetlane jak slajdy na prawie każdym telewizorze.

### **UWAGA:**

W tym wypadku konieczne jest użycie opcjonalnej stacji dokującej HP. Patrz dodatek B „Stacja dokująca” na stronie 63.

## **Pokaz slajdów.**

Po połączeniu aparatu z telewizorem za pomocą opcjonalnej stacji dokującej HP można rozpocząć pokaz slajdów.

1. Włącz aparat. Lampka przycisku stacji dokującej  powinna się zapalić. Naciśnij przycisk , aby wyświetlić menu **Slideshow** (Pokaz slajdów). Opcje menu opisano poniżej w tabeli.

| Opcja                                     | Opis   |
|---|--|
| NTSC Television<br>(Telewizja NTSC)       | Standard stosowany przede wszystkim w Ameryce Północnej i Japonii.         |
| PAL Television<br>(Telewizja PAL)         | Standard stosowany najczęściej w Europie i Azji.                           |
| 5 Sec/Image<br>(5 s/obraz)                | Wyświetla każdy obraz przez 5 sekund.                                      |
| 10 Sec/Image<br>(10 s/obraz)              | Wyświetla każdy obraz przez 10 sekund.                                     |
| Manual Advance<br>(Ręcznie przejdź dalej) | Kolejny slajd jest wyświetlany przez naciśnięcie przycisków ◀▶ w aparacie. |
| Begin (Rozpocznij)                        | Rozpoczyna pokaz slajdów.  |

2. Aby zmienić opcję w menu **Slideshow** (Pokaz slajdów), podświetl ją i naciśnij przycisk **OK**. Każde naciśnięcie przycisku **OK** powoduje wybranie kolejnej opcji. Wszystkie opcje oprócz **Begin** (Rozpocznij) są zapisywane w aparacie i uznawane za domyślne do momentu ich zmodyfikowania.
3. Aby uruchomić pokaz slajdów, wybierz polecenie **Begin** (Rozpocznij). Wyłączy się wyświetlacz obrazu w aparacie, a na telewizorze rozpocznie się pokaz slajdów. Pokaz zaczyna się od ostatniego wykonanego lub przeglądanego zdjęcia; następnie wyświetlane są wszystkie obrazy po kolei. Po zakończeniu pokaz rozpoczyna się od początku. Klipy wideo są zawsze odtwarzane do końca, bez względu na tempo określone w menu **Slideshow** (Pokaz slajdów).
4. Aby zakończyć pokaz slajdów, naciśnij przycisk  na stacji dokującej lub wyłącz aparat.

W czasie trwania pokazu slajdów przyciskami ◀▶ można cofać się do poprzedniego zdjęcia lub przechodzić do następnego. Naciśnięcie i przytrzymanie tych klawiszy powoduje automatyczne powtarzanie, podobnie jak w trybie odtwarzania.

#### **UWAGA:**

W czasie pokazu slajdów dostępne są menu główne i menu **Share** (Udostępnij). Obrazy w czasie pokazu można obracać, usuwać, powiększać, udostępniać; można przeglądać ich miniatury itd.



## 6

# Rozwiązywanie problemów i pomoc techniczna

## Problemy i rozwiązania.

| Problem                    | Prawdopodobna przyczyna   | Rozwiązanie   |
|----------------------------|---|---|
| Nie można włączyć aparatu. | Baterie nie działają prawidłowo.  | Korzystaj tylko z baterii fotograficznych typu AA, litowych, alkalicznych lub z akumulatorów NiMH.<br><br>Sprawdź, czy baterie są prawidłowo włożone.<br><br>Baterie mogą być częściowo rozładowane lub wyczerpane. Włóż nowe baterie lub naładowane akumulatory. |
|                            | Nie działa zasilacz HP.   | Sprawdź, czy zasilacz HP nie jest uszkodzony lub wadliwy. Jeśli jest sprawny, przyłącz go do gniazdka elektrycznego pod napięciem.  |
|                            | Zasilacz HP jest połączony z aparatem, lecz nie jest podłączony do gniazdka sieci elektrycznej. | Aby skorzystać z baterii, odłącz zasilacz HP od aparatu. Aby skorzystać z zasilacza, podłącz zasilacz HP do sprawnego gniazdka elektrycznego.   |

| <b>Problem</b>   | <b>Prawdopodobna przyczyna</b>              | <b>Rozwiązanie</b>  |
|--|---|---|
| Aparat nie reaguje na naciśnięcie przycisku.               | Aparat jest wyłączony.                      | Włącz aparat.   |
|  | Aparat jest podłączony do komputera.        | Po połączeniu z komputerem nie działają żadne przyciski aparatu oprócz przycisku zasilania. |
|  | Baterie są wyczerpane.                      | Wymień baterie lub naładuj akumulatory.   |
|  | Aparat przestał działać.                    | Wyjmij i ponownie włóż baterie. W razie potrzeby wymień baterie.                            |
| Aparat nie wykonuje zdjęcia po naciśnięciu spustu migawki. | Spust migawki został naciśnięty zbyt słabo. | Wciśnij spust migawki do końca.   |

| Problem                                     | Prawdopodobna przyczyna   | Rozwiązanie  |
|---|---|--|
| Baterie muszą być wymieniane bardzo często. | Długotrwałe używanie wyświetlacza obrazu i zbyt częste korzystanie z lampy błyskowej powoduje nadmierne zużycie energii elektrycznej. | <p>Zawsze stosuj zasilacz sieciowy HP podczas długiego korzystania z wyświetlacza obrazu oraz podczas zgrzywania wielu obrazów do komputera.</p> <p>Używaj lampy błyskowej tylko wtedy, kiedy to konieczne.</p> <p>Nie należy używać zwyczajnych baterii alkalicznych. Kupuj baterie wyższej jakości, np. typu „ultra” lub „premium” — alkaliczne lub fotograficzne litowe, ewentualnie zastosuj akumulatory NiMH.</p> |
|   | Używane akumulatory NiMH zostały nieprawidłowo naładowane.  | Aby akumulatory NiMH osiągnęły maksymalną pojemność i wydajność, należy je wszystkie naładować po uprzednim czterokrotnym rozładowaniu.  |
| Wyświetlany jest niewłaściwy czas i data.   | Baterie są zupełnie wyczerpane lub zostały wyjęte z aparatu na dłużej niż 10 minut.   | Ponownie ustaw datę i czas za pomocą menu aparatu.   |

| <b>Problem</b>   | <b>Prawdopodobna przyczyna</b>                                    | <b>Rozwiązanie</b>   |
|--|---|--|
| Między naciśnięciem spustu migawki a wykonaniem zdjęcia upływa długi czas. | Aparat zapisuje jeszcze ostatnie wykonane zdjęcie.                | Zaczekaj kilka sekund, aż aparat zakończy przetwarzanie obrazu, a następnie naciśnij spust migawki.<br>Aparat może przechować w pamięci maksymalnie trzy zdjęcia jednocześnie. |
|  | Działa samowyzwalacz.   | Wyłącz samowyzwalacz.  |
|  | Lampa błyskowa ładuje się.  | Zaczekaj z wykonywaniem kolejnego zdjęcia do momentu, gdy czerwona lampka wizjera przestanie migotać.  |
| Obraz jest zamazany.   | Fotografowany obiekt znajdował się zbyt blisko obiektywu aparatu. | Obiekt nie powinien być w mniejszej odległości niż minimalny zakres ostrości, wynoszący 75 cm.   |
|  | Aparat został poruszony w czasie wykonywania zdjęcia.             | Trzymaj pewnie aparat podczas naciskania na spust migawki lub stosuj statyw.   |
|  | Jest ciemno, a lampa błyskowa jest wyłączona.                     | Słabe oświetlenie wymaga dłuższej ekspozycji. Zamocuj aparat na statywie, popraw warunki oświetleniowe lub zastosuj lampę błyskową.  |

| Problem                 | Prawdopodobna przyczyna   | Rozwiązanie   |
|-------------------------|---|---|
| Obraz jest zbyt ciemny. | Oświetlenie było niedostateczne.  | Wyłącz lampę błyskową i pewnie trzymaj aparat. Zaczekaj, aż naturalne oświetlenie poprawi się lub zastosuj oświetlenie pośrednie.                                       |
|                         | Czas otwarcia migawki był zbyt krótki.  | Wyłącz lampę błyskową (ustawienie <b>Flash Off</b> ), aby wydłużyć ekspozycję i pewnie trzymaj aparat (lub użyj statywu).   |
|                         | Lampa błyskowa była włączona, ale fotografowany obiekt znajdował się zbyt daleko.             | Lampa błyskowa oświetla obiekty znajdujące się nie dalej niż 2 m od aparatu.  |
|                         | Obiekty były oświetlone od tyłu.  | Zastosuj ustawienie <b>Flash On</b> (Lampa błyskowa zawsze włączona), aby rozjaśnić obiekt, jeśli za obiektem znajduje się źródło jasnego światła, np. słońce lub okno. |
|                         | Lampa błyskowa została zasłonięta palcami.  | Podczas wykonywania zdjęcia nie zasłaniaj lampy błyskowej palcami.  |
| Obraz jest zbyt jasny.  | Lampa błyskowa dostarczyła zbyt wiele światła.  | Zmień ustawienie lampy błyskowej na <b>Flash Off</b> (Lampa zawsze wyłączona).  |
|                         | Naturalne lub sztuczne źródło światła inne niż lampa błyskowa dostarczyło zbyt wiele światła. | Wykonaj zdjęcie pod innym kątem. Unikaj kierowania aparatu bezpośrednio w kierunku źródła światła lub w kierunku błyszczących powierzchni w słoneczny dzień.            |
|                         | Aparat znajdował się zbyt blisko obiektu, aby można było stosować lampę błyskową.             | Odsuń się od obiektu lub wyłącz lampę błyskową (ustawienie <b>Flash Off</b> ), a następnie powtórz zdjęcie.   |

| Problem   | Prawdopodobna przyczyna   | Rozwiązanie  |
|---|---|--|
| Po podłączeniu aparatu do komputera ukazuje się komunikat, że nie można odnaleźć aparatu.         | Aparat jest wyłączony.  | Włącz aparat.  |
|   | Kabel nie został prawidłowo podłączony.   | Kabel musi być dobrze przyłączony na obu końcach.  |
|   | Aparat jest podłączony do komputera przez koncentrator USB, który nie jest zgodny z aparatem.             | Podłącz bezpośrednio do portu USB w komputerze.  |
|   | Aparat nie działa prawidłowo.   | Podłącz aparat do drukarki HP DeskJet lub HP Photosmart z portem USB i wydrukuj zdjęcie. W ten sposób sprawdzisz, czy obraz, pamięć, połączenie USB z aparatem i kabel USB działają poprawnie. |
| Po podłączeniu aparatu do komputera Macintosh na pulpicie nie ukazuje się ikona napędu dyskowego. | Ustawienie <b>USB Configuration</b> (Konfiguracja USB) nie ma wartości <b>Disk Drive</b> (Napęd dyskowy). | Zmień ustawienie <b>USB Configuration</b> (Konfiguracja USB) na <b>Disk Drive</b> (Napęd dyskowy).   |

## Komunikaty o błędach.

Komunikaty o błędach mogą pojawiać na wyświetlaczu obrazu aparatu lub na ekranie komputera.

### Komunikaty o błędach w aparacie.

| Komunikat  | Prawdopodobna przyczyna   | Rozwiązanie  |
|--|---|--|
| <b>BATTERIES DEPLETED Camera is shutting down</b> (Baterie wyczerpane. Aparat się wyłącza).                            | Stan naładowania baterii jest zbyt niski, aby aparat mógł działać.    | Wymień baterie, użyj opcjonalnego zasilacza HP lub naładuj akumulatory za pomocą opcjonalnej stacji dokującej HP.  |
| <b>Batteries are too low for Preview</b> (Stan naładowania baterii za niski dla podglądu)                              | Stan naładowania baterii jest zbyt niski, aby używać trybu podglądu.  | Przełącz aparat w tryb odtwarzania lub wykonuj zdjęcia z wyłączonym wyświetlaczem. Wymień baterie, użyj opcjonalnego zasilacza HP lub naładuj akumulatory za pomocą opcjonalnej stacji dokującej HP. |
| <b>Batteries are too low to record a video clip</b> (Stan naładowania baterii zbyt niski, aby rejestrować klip wideo). | Stan naładowania baterii jest zbyt niski, aby rejestrować klip wideo. | Wymień baterie, naładuj akumulatory lub użyj opcjonalnego zasilacza HP w czasie rejestracji obrazu wideo.  |
| <b>Unsupported card</b> (Nieobsługiwana karta)   | Wykryto uszkodzoną lub nie nadającą się do użycia kartę pamięci.      | Sprawdź, czy ten typ karty pamięci jest przeznaczony do pracy z posiadanym aparatem.   |
| <b>The card requires formatting</b> (Karta musi być sformatowana).   | Kartę pamięci trzeba sformatować.                                     | Naciśnij przycisk <b>OK</b> , aby wyświetlić opcję <b>Format Card</b> (Formatuj kartę) w menu <b>Delete</b> (Usuń). Spowoduje to usunięcie wszystkich danych z karty.                                |

| Komunikat  | Prawdopodobna przyczyna   | Rozwiązanie   |
|--|---|---|
| <b>The card is locked</b><br>(Karta zablokowana)   | Karta pamięci jest zabezpieczona przed zapisem.   | Naciśnij przycisk <b>OK</b> , aby anulować żądanie. Odblokuj kartę pamięci lub włóż nową.                 |
| <b>The card is too full to move any images</b><br>(Karta jest zapełniona; przeniesienie obrazów niemożliwe).           | Na karcie pamięci nie ma wystarczającego miejsca na zapisanie obrazów.                        | Zgraj obrazy z karty pamięci na dysk twardy komputera, a następnie usuń wszystkie obrazy z karty pamięci. |
| <b>Invalid date</b><br>(Nieprawidłowa data)  | Data została ustawiona nieprawidłowo.   | Wprowadź właściwą datę.   |
| <b>Unsupported image file</b> (Nieobsługiwany plik obrazu)   | Powiększasz, obracasz lub drukujesz plik obrazu, który nie został utworzony przez ten aparat. | Zdjęcia wykonane innymi aparatami można tylko przeglądać lub usuwać.                                      |
| <b>Memory is too full</b><br>(Pamięć jest zapełniona)<br>LUB<br><b>The card is too full</b><br>(Karta jest zapełniona) | Nie ma wystarczającej pamięci na obrócenie obrazu.  | Zgraj obrazy z aparatu, usuń niepożądane zdjęcia lub wymień kartę pamięci na nową.                        |
| <b>Unknown USB device</b><br>(Nieznane urządzenie USB)   | Podłączone urządzenie USB nie jest drukarką.  | Odłącz urządzenie podłączone kablem USB i podłącz drukarkę.   |
| <b>Unsupported printer</b><br>(Nieobsługiwana drukarka)  | Drukarka nie jest obsługiwana.  | Odłącz kabel USB i podłącz go do drukarki HP, np. HP Photosmart lub HP DeskJet.                           |



| Komunikat  | Prawdopodobna przyczyna  | Rozwiązanie   |
|--|--|---|
| <b>Unable to communicate with the printer</b> (Brak komunikacji z drukarką)          | Wystąpił problem z drukarką.   | Sprawdź drukarkę.   |
| <b>Disengage photo tray</b> (Rozłącz podajnik papieru fotograficznego)               | Papier fotograficzny wybranego formatu nie może być używany w podajniku papieru fotograficznego. | Rozłącz podajnik papieru fotograficznego w drukarce.  |
| <b>Printer top cover is open</b> (Otwarta pokrywa drukarki).                         | Drukarka jest otwarta.   | Zamknij pokrywę górną drukarki.   |
| <b>Incorrect or missing print cartridge</b> (Błędny wkład drukujący lub brak wkładu) | Należy korzystać tylko z odpowiednich wkładów drukujących.                                       | Zainstaluj nowy wkład drukujący.  |
| <b>Printer has a paper jam</b> (Wystąpiło zacięcie papieru w drukarce).              | Papier się zaciął lub utknęła karetką wkładu drukującego.  | Wyłącz drukarkę. Usuń zacięcie papieru, a następnie włącz zasilanie drukarki.   |
| <b>Printer is out of paper</b> (W drukarce skończył się papier).                     | W drukarce skończył się papier.  | Jeśli na wyświetlaczu obrazu widoczne jest polecenie <b>OK</b> , włóż papier, a następnie naciśnij przycisk <b>OK</b> .<br>W przeciwnym razie włóż papier, a następnie naciśnij na drukarce przycisk <b>OK</b> lub <b>Continue</b> (Kontynuuj). |
| <b>Printing canceled</b> (Drukowanie anulowane)                                      | Zadanie wydruku zostało anulowane.   | Naciśnij przycisk <b>OK</b> na aparacie. Złóż nowe zadanie wydruku.   |

**UWAGA:**

Jeśli na wyświetlaczu pojawi się trzycyfrowy numer błędu, wyłącz aparat. Jeśli numer błędu pojawi się ponownie po włączeniu aparatu, zapisz ten numer i zadzwoń do biura obsługi klienta.

## Komunikaty o błędach w komputerze.

| Komunikat   | Prawdopodobna przyczyna                                     | Rozwiązanie   |
|---|---|---|
| <b>Connection between the imaging device and computer failed</b><br>(Brak łączności pomiędzy urządzeniem obrazu a komputerem) | Aparat jest podłączony do komputera przez koncentrator USB. | Sprawdź, czy aparat jest włączony; podłącz aparat bezpośrednio do komputera albo odłącz inne urządzenia od koncentratora. |

## Uzyskiwanie pomocy.

### Pomoc w Internecie.

#### Pomoc techniczna dla produktów HP.

Odwiedź witrynę [www.hp.com/cposupport/loc/regional.html](http://www.hp.com/cposupport/loc/regional.html), wybierz swój język, a następnie wpisz model aparatu w polu szybkiego wyszukiwania, aby znaleźć informacje o konfiguracji i użytkowaniu aparatu, pobieraniu sterowników, rozwiązywaniu problemów, zamawianiu i gwarancji.

#### Witryna HP Photosmart.

W witrynie [www.hp.com/photosmart](http://www.hp.com/photosmart) znajdują się liczne wskazówki, ułatwiające korzystanie z aparatu w twórczy sposób. Umieszczane są tam także aktualizacje sterowników HP i oprogramowanie.

#### Witryna HP dla niepełnosprawnych.

Odwiedź witrynę [www.hp.com/hpinfo/community/accessibility/prodserv/](http://www.hp.com/hpinfo/community/accessibility/prodserv/), aby uzyskać pomoc dla niepełnosprawnych.

## **Obsługa klienta HP.**

Z biurem obsługi klienta HP można skontaktować się nie tylko przez Internet, ale także telefonicznie i za pośrednictwem poczty elektronicznej. Ceny, dostępność i godziny pracy działu technicznego mogą ulec zmianie bez powiadomienia.

### **Pomoc HP.**

Infolinia pomocy HP może pomóc w rozwiązywaniu problemów z przygotowaniem do pracy, instalacją, konfiguracją i użytkowaniem produktu. Aby uzyskać pomoc związaną ze sprzętem lub oprogramowaniem innych firm, skontaktuj się z odpowiednim producentem.

### **Zanim zadzwonisz.**

Przejrzyj wskazówki dotyczące rozwiązywania problemów. Przygotuj z góry następujące informacje:

- numer seryjny (na spodzie aparatu),
- nazwa produktu,
- data zakupu.

## **Pomoc techniczna w Stanach Zjednoczonych.**

### **Roczna bezpłatna pomoc telefoniczna.**

W okresie jednego roku od daty zakupu oferowana jest bezpłatna pomoc techniczna. Jeśli rozmowa będzie międzymiastowa, naliczone zostaną opłaty za połączenie.

Tel. (1) (208) 323-2551.

Nasz personel techniczny pracuje pon. - pt. od 6 do 22 czasu środkowoamerykańskiego; a w soboty od 9 do 16.

Jeśli produkt HP wymaga naprawy, najpierw zadzwoń do działu obsługi klienta, który określi, czy naprawa jest konieczna. W witrynie [www.hp.com/cpsosupport/guide/psd/repairhelp.html](http://www.hp.com/cpsosupport/guide/psd/repairhelp.html) znajdują się informacje o najbliższych punktach sprzedaży i serwisie.

## Po pierwszym roku.

Tel. (1) (208) 323-2551.

Za jedno połączenie pobrana zostanie opłata wysokości 25 USD (w Stanach Zjednoczonych). Naliczanie opłat rozpoczyna się od momentu uzyskania połączenia z technikiem.

## Opcje dodatkowej gwarancji.

Możesz wybrać jedną z dodatkowych opcji gwarancyjnych (dostępne tylko w Stanach Zjednoczonych):

- standardowa, następnego dnia z wymianą,
- ochrona przed następstwami nieszczęśliwych wypadków, następnego dnia z wymianą.

Przedłuż standardową fabryczną gwarancję do trzech lat, kupując pakiet HP SupportPack. Serwis będzie świadczony od daty zakupu produktu; użytkownik musi wykupić HP SupportPack w ciągu 180 dni od daty zakupu produktu. HP określi, czy konieczny jest serwis sprzętu, opierając się na wynikach programów testujących, uruchomionych przez użytkownika po pierwszej rozmowie z działem obsługi klienta. Jeśli w czasie rozmowy z działem technicznym okaże się, że produkt musi zostać wymieniony, HP wyśle produkt na zamianę następnego dnia roboczego bez dodatkowych opłat. Dostępna jest także opcjonalna ochrona przed następstwami nieszczęśliwych wypadków. Ta dodatkowa gwarancja chroni przed skutkami przypadkowych uszkodzeń, np. zalania, upuszczenia lub uderzenia. Obie opcje dodatkowe gwarantują maksymalnie długi czas sprawności i wysoką wydajność urządzenia; obejmują transport bezpośrednio od i do klienta, przy czym opłaty za pakowanie i transport ponosi HP.

Więcej informacji można uzyskać pod numerem telefonu 1-888-999-4747 (USA) i w witrynie [www.homeandoffice.hp.com](http://www.homeandoffice.hp.com) (wybierz „warranty upgrades” w dziale „product support”).

## **Pomoc techniczna na całym świecie.**

Pomoc telefoniczna jest bezpłatna przez okres jednego roku w rejonie Azji i południowego Pacyfiku oraz przez 30 dni na Bliskim Wschodzie i w Afryce.

Zawarte w tej instrukcji informacje i warunki świadczenia telefonicznej pomocy technicznej HP mogą ulec zmianie bez powiadomienia. Najnowsze informacje i warunki znajdują się na stronie HP pod adresem <http://www.hp.com/cposupport/loc/regional.html>.

Można też zapytać sprzedawcę lub zadzwonić pod numer HP, wskazany w tej instrukcji. Angielskojęzyczna pomoc w Europie: +44 (0) 207 512 52 02.

Algieria +213 (0) 61-56-45-43  
Arabia Saudyjska 800 897 14440  
Argentyna 0810 555 5520 (clientes del interior)  
Australia +63 (3) 8877 8000 (lub (03) 8877 8000)  
Austria + 43 (0) 810 00 6080  
Bahrain 800-728  
Belgia, holenderski +32 (0)2 626 8806; francuski: +32 (0)2 626 8807  
Bliski Wschód/Afryka +44 (0) 207 512 52 02  
Brazylia 3747 7799 (Grande Sao Paulo) 0800 157 751 (poza Grande Sao Paulo)  
Chile 800 360 999 (Post-sales Home Computing)  
Chiny +86 (10) 6564 5959  
Czechy +42 (0)2 6130 7310  
Dania +45 39 29 4099  
Egipt 02 532 5222  
Filipiny +63 (2) 867-3551  
Finlandia +358 (0)203 47 288

Francja +33 (0)8 92 69 60 22 (0,34 Euro/min)  
Grecja +30 10 60 73 603  
Gwatemala 1 800 900 5305  
Hiszpania +34 902 321 123  
Holandia +31 (0)20 606 8751  
Hongkong SAR +852 3002 8555  
Indie 1 600 112267 lub +91 11 682 6035  
Indonezja +62 (21) 350 3408  
Irlandia +353 (0)1 662 5525  
Izrael +972 (0)9 830 48 48 (wewnątrz kraju) + 81 3 3335 9800 (z zewnątrz)  
Kanada 905 206 4663 (w okresie gwarancyjnym) 877 621 4722 (okres pogwarancyjny)  
Kolumbia +9 800 114 726  
Korea Południowa +82 (2) 3270 0700 (Seul) 0-80-999-0700 (poza Seulem)  
Malezja 1-800-805-405  
Maroko +212 224-04747  
Meksyk 52 58 9922 (Mexico City) 01-800-472-6684 (poza Mexico City)  
Niemcy +49 (0)180 52 58 143 (0,12 Euro/min.)  
Norwegia +47 22 11 6299  
Nowa Zelandia +64 (9) 356 6640  
Peru 0 800 10111  
Polska +48 22 865 98 00  
Południowa Afryka 086 000 1030 (RPA) +27-11 258 9301 (poza RPA)  
Portoryko 1 877 232 0589  
Portugalia +351 21 3176333  
Rosja +7 095 797 3520 (Moskwa) +7 812 346 7997 (Petersburg)  
Rumunia +40 1 315 44 42 (lub lokalna 01 3154442)  
Singapur +216 1 891-222

Słowacja +421-2-68208080  
Szwajcaria +41 (0)848 80 11 11  
Szwecja +46 (0)8 619 2170  
Tajlandia +66 (2) 661 4000  
Tajwan 0 800 01 0055  
Turcja +90 216 579 71 71  
Tunezja + 216 1 891-222  
Ukraina +7 (380-44) 490-3520  
Wenezuela 0 800 4746 8368  
Węgry +36 (0)1 382 1111  
Wielka Brytania +44 (0) 207 512 52 02  
Wietnam +84 (0) 8 823 4530  
Włochy +39 02 264 10350  
Zjednoczone Emiraty Arabskie 971 4 883 8454

## **Ograniczona gwarancja firmy Hewlett-Packard.**

Aparat cyfrowy HP Photosmart 320 jest objęty ograniczoną roczną gwarancją.





## **Informacje prawne.**

Informacje prawne można znaleźć w pliku `regulatory_supplement.htm` na płycie CD-ROM dołączonej do aparatu.



# Dodatek A. Baterie i urządzenia dodatkowe



## Obsługa baterii.

Po wyjęciu baterii z aparatu, ustawienia daty i czasu są zachowywane przez około dziesięć minut. Jeśli aparat zostanie pozostawiony bez baterii przez dłużej niż dziesięć minut, zegar zatrzymuje się; wskazuje ostatnią datę i czas sprawności baterii. Może w związku z tym pojawić się prośba o aktualizację daty i czasu.

### UWAGA:

Jeśli nie zamierzasz używać aparatu przez dłuższy czas (dłużej niż miesiąc), zalecamy wyjęcie baterii z urządzenia.

Na wyświetlaczu stanu i obrazu widoczne są następujące oznaczenia stanu baterii.

| Poziom                | Ikona   | Opis  |
|-----------------------|---|---|
| Naładowane            |  | Baterie są naładowane w 30-100%   |
| Częściowo rozładowane |  | Baterie są naładowane w 10-30%  |
| Rozładowane           |  | Baterie są naładowane w mniej niż 10%. Akumulatory muszą zostać naładowane, a baterie wymienione. |
| BRAK                  |   | Aparat jest zasilany przez zasilacz.  |

W aparacie używa się czterech ogniw typu AA. Mogą być to baterie alkaliczne, fotograficzne litowe oraz akumulatory NiMH. Najlepsze rezultaty zapewniają fotograficzne baterie litowe oraz akumulatory NiMH.

## Wydłużanie życia baterii.

- Podczas zgrywania obrazów do komputera i przy połączeniu z drukarką lub telewizorem korzystaj z opcjonalnego zasilacza HP lub ze stacji dokującej HP.
- Wyłącz aparat, kiedy nie robisz zdjęć.
- Najlepiej używaj automatycznego trybu uruchamiania lampy błyskowej (Auto Flash) zamiast doświetlania lampą (Flash On) lub redukcji zjawiska czerwonych oczu (Red-eye Reduction).

## Akumulatory.

Akumulatory NiMH mogą być ładowane w ładowarce lub opcjonalnej stacji dokującej HP (oba urządzenia do nabycia oddzielnie). Akumulatory mogą być ładowane poza aparatem w ładowarce lub w aparacie, po połączeniu go ze stacją dokującą lub zasilaczem prądu stałego. Oba wspomniane urządzenia dodatkowe są opcjonalne.

### **UWAGA:**

Akumulatory działają dłużej, jeśli zostaną całkowicie rozładowane przed doładowywaniem.

## Oszczędzanie energii.

Aby oszczędzać baterie, wyświetlacz obrazu wyłącza się automatycznie, jeśli w ciągu 60 sekund nie użyto żadnego przycisku. Jeśli żaden przycisk nie został naciśnięty w ciągu ostatnich pięciu minut, aparat wyłącza się (o ile nie drukuje ani nie jest podłączony do komputera).

### **UWAGA:**

Jeśli do aparatu podłączony jest zasilacz prądu stałego, tryb oszczędzania energii uruchamiany jest po dziesięciu minutach.

## Zakup urządzeń dodatkowych.

Dodatkowe urządzenia do aparatu można zakupić u lokalnego sprzedawcy lub online w witrynie **www.hpshopping.com** . Niżej wymieniono niektóre urządzenia dodatkowe dla aparatu cyfrowego HP Photosmart 320.

### **UWAGA:**

HP oferuje pomoc techniczną tylko dla zasilaczy sieciowych HP i innych urządzeń zatwierdzonych wyraźnie przez HP.

- Zasilacz sieciowy HP:  
USA — C8875A #001,  
Inne kraje — C8875A #002.
- Stacja dokująca HP Photosmart 8881.
- Karta pamięci Secure digital (SD) (128 MB to maksymalna pojemność karty obsługiwanej przez aparat).
- Zestaw HP Digital Camera Accessory Kit (Y1788 w USA, Y1789 w innych krajach). W skład zestawu wchodzi m.in.:
  - torba na aparat;
  - akumulatory NiMH;
  - ładowarka akumulatorów.
- Zestaw HP Digital Camera Accessory Kit (C8884A). W skład zestawu wchodzi m.in.:
  - torba na aparat;
  - akumulatory NiMH;
  - ładowarka akumulatorów,
  - karta pamięci SD 32 MB;
  - statyw.



# Dodatek B. Stacja dokująca

## UWAGA:

Stacja dokująca nie działa bez zasilacza. Wolno używać TYLKO zasilacza HP i kabli dołączonych do stacji dokującej HP.

1. Przygotuj stację dokującą HP do pracy zgodnie z dołączoną do niej dokumentacją. Polega to na włożeniu do stacji wkładki do stacji dokującej, zainstalowaniu akumulatorów w aparacie, podłączeniu do sieci elektrycznej i połączeniu stacji dokującej z komputerem, drukarką i/lub telewizorem.
2. Aparat musi być prawidłowo skonfigurowany. Przed włożeniem go do stacji należy odłączyć wszystkie przyłączone do niego kable.
3. Umieść aparat w stacji dokującej HP, tył aparatu powinien znajdować się naprzeciwko przodu stacji dokującej.



Stacja dokująca ma z tyłu trzy złącza wejścia-wyjścia:



— złącze do telewizora;



— złącze do bezpośredniego podłączenia drukarek USB HP DeskJet i HP Photosmart;



— złącze łączące z komputerem.

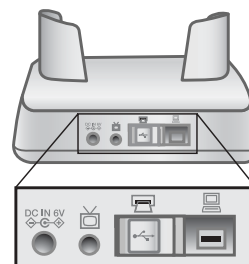

Nad złączami komputera i drukarki znajduje się przesuwana klapka, uniemożliwiająca użycie obu jednocześnie (stacja dokująca aparatu nie jest koncentratorem USB).

Stacja dokująca ma lampkę na górze przedniej części, informującą o stanie ładowania akumulatorów. Migoczące światło sygnalizuje ładowanie akumulatorów.

Z przodu znajdują się dwa przyciski, które są podświetlane wówczas, gdy aparat jest podłączony do odpowiedniego urządzenia.

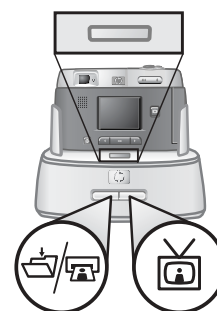

 — ten przycisk uaktywnia połączenie z komputerem lub drukarką, w zależności od tego, które urządzenie podłączono do stacji dokującej.

 — ten przycisk uaktywnia połączenie z telewizorem.

Poniżej opisano funkcje lampek przycisków stacji dokującej.

| Stan       | Znaczenie   |
|------------|---|
| Świeci     | Stacja dokująca jest włączona, a urządzenie jest podłączone. Po naciśnięciu przycisku danego urządzenia druga lampka urządzenia gaśnie.   |
| Migocze.   | Odpowiednie urządzenie jest aktywne.  |
| Nie świeci | <ul style="list-style-type: none"> <li>○ Wybrane urządzenie nie jest podłączone do stacji dokującej.</li> <li>○ Wybrane urządzenie nie jest dostępne, ponieważ aktywne jest drugie urządzenie.</li> <li>○ Stacja dokująca nie jest włączona lub aparat nie jest połączony ze stacją.</li> </ul> |



# Zgrywanie obrazów do komputera za pomocą stacji dokującej.

## **UWAGA:**

Na komputerach Macintosh przełącz aparat w tryb **Disk Drive** (Napęd dyskowy) w podmenu **USB Configuration** (Konfiguracja USB), zawartym w menu **Setup** (Ustawienia).

1. Stacja dokująca HP musi zostać połączona z komputerem.
2. Umieść aparat w stacji dokującej HP. Włączy się on automatycznie i pojawi się ekran powitalny stacji.
3. Naciśnij przycisk  na stacji, aby uruchomić zgrywanie. Na komputerze uruchomione zostanie oprogramowanie HP Image Unload, a obrazy z aparatu zostaną automatycznie zgrane. Jeśli w aparacie za pomocą menu **Share** (Udostępnij) wybrano zdjęcia do wydrukowania lub wysłania pocztą elektroniczną, operacje te zostaną rozpoczęte automatycznie po zgraniu obrazów do komputera.
4. Ekran powitalny stacji pojawi się ponownie, kiedy wszystkie obrazy zostaną zapisane i udostępnione. Można wówczas wyjąć aparat ze stacji dokującej lub pozostawić go w celu naładowania akumulatorów.

## Drukowanie obrazów za pomocą stacji dokującej.

1. Stacja dokująca HP musi zostać połączona z drukarką. (Stacja dokująca nie może być bezpośrednio połączona z komputerem i drukarką w tym samym czasie).
2. Umieść aparat w stacji dokującej HP. Włączy się on automatycznie i pojawi się ekran powitalny stacji.
3. Naciśnij przycisk  na stacji, aby rozpocząć drukowanie.
4. Dobierz ustawienia w menu **Print Setup** (Ustawienia druku) w aparacie, aby doprowadzić drukowanie do końca.
5. Ekran powitalny stacji pojawi się ponownie, kiedy drukowanie się zakończy. Można wówczas wyjąć aparat ze stacji dokującej lub pozostawić go w celu naładowania akumulatorów.

## Wyświetlanie obrazów w telewizorze za pomocą stacji dokującej.

1. Stacja dokująca HP musi zostać połączona z telewizorem.
2. Sprawdź w instrukcji telewizora, jak przełączyć go na odbiór sygnału wideo z aparatu zamiast z anteny lub telewizji kablowej.
3. Umieść aparat w stacji dokującej. Włączy się on automatycznie i pojawi się ekran powitalny stacji.
4. Naciśnij przycisk  na stacji, a na wyświetlaczu obrazu w aparacie pojawi się menu **Slideshow** (Pokaz slajdów).

Pozostała część tej procedury została opisana w rozdziale 5 „Zgrywanie, drukowanie i wyświetlanie obrazów” na stronie 37.

# Dodatek C. Informator

## Dane techniczne aparatu.

| Cecha                           | Opis   |        |                        |
|---------------------------------|--|--------|------------------------|
| Sensor                          | 2,1 MP.  |        |                        |
| Głębokość kolorów               | 30-bitowa (10 bitów x 3 kolory).   |        |                        |
| Rozdzielczość                   | Jakość dobra: 0,3 MP (640 x 480).<br>Jakość lepsza: 2,0 MP (1632x1232).<br>Jakość najlepsza: 2,0 MP (1632x1232). |        |                        |
| Typ pamięci                     | 8 MB błyskowej pamięci wewnętrznej.<br>Karta pamięci Secure Digital (SD) o maksymalnej pojemności 128 MB.        |        |                        |
| Pojemność pamięci wewnętrznej   | Jakość   | Obrazy | Docelowy rozmiar pliku |
|                                 | Dobra  | 87     | 80 KB                  |
|                                 | Lepsza   | 14     | 500 KB                 |
|                                 | Najlepsza  | 7      | 900 KB                 |
| Obiektyw                        | Stała ogniskowa: 5,9 mm.<br>Przesłony: f4,5 i f8,0.  |        |                        |
| Zoom                            | Zoom cyfrowy 2x/4x.<br>Powiększenie 3x/6x w trybie odtwarzania.  |        |                        |
| Metody przechwytywania          | Zdjęcia i wideo.   |        |                        |
| Sterowanie ekspozycją           | Ekspozycja automatyczna.   |        |                        |
| Czas otwarcia migawki           | od 1/1000 s do 1/4 s.  |        |                        |
| Rejestracja i odtwarzanie wideo | Rejestracja klipów wideo bez dźwięku.  |        |                        |
| Dźwięk                          | Brak.  |        |                        |

| Cecha                                 | Opis  |
|---------------------------------------|---|
| Ustawienia lampy błyskowej            | Automatyczne, automatyczne z korekcją efektu czerwonych oczu, zawsze włączona, zawsze wyłączona.  |
| Nastawianie na ostrość                | Stałe nastawienie na ostrość: od 75 cm do nieskończoności.  |
| Czułość wg ISO                        | 100   |
| Pomiar światła                        | Średni.   |
| Balans bieli                          | Światło dzienne, pochmurno, zachód słońca, światło żarowe, światło jarzeniowe.  |
| Samowyzwalacz                         | z 10-sekundowym opóźnieniem.  |
| Wizjer                                | Wizjer optyczny.  |
| Zasięg błysku                         | Wbudowana lampa błyskowa o zasięgu do 2 m.  |
| Wyświetlacz ciekłokrystaliczny obrazu | Podświetlany barwny wyświetlacz TFT 1,5 cala.   |
| Format kompresji                      | JPEG<br>AVI (Motion JPEG) dla wideo.  |
| Zasilanie                             | 4 baterie typu AA (w zestawie) lub opcjonalny zasilacz sieciowy HP (6V, 2000 mA).<br>Maksymalny pobór mocy aparatu: 1,5 W.  |
| Interfejsy                            | <ul style="list-style-type: none"> <li>○ złącze USB do komputera lub do drukarek HP DeskJet i HP Photosmart,</li> <li>○ wejście prądu stałego 6V,</li> <li>○ stacja dokująca,</li> <li>○ sygnał wideo do telewizora.</li> </ul> |

| <b>Cecha</b>      | <b>Opis</b>  |
|-------------------|--|
| Standardy         | PTP<br>MSDC<br>NTSC/PAL<br>JPEG<br>DPOF<br>EXIF<br>DCF |
| Obudowa           | Z tworzywa sztucznego                                  |
| Gniazdo statywowe | Tak  |
| Wymiary           | Wymiary zewnętrzne: 113 mm (D) x 43 mm (S) x 69 mm (W) |
| Waga              | 162 g  |



# Indeks

## A

- akumulatory, ładowanie 60
- Auto, ustawienie lampy błyskowej 19

## B

- baterie
  - klapka dostępu 8
  - komunikaty 47
  - obsługa 59
  - przedłużanie okresu działania 60
  - rozwiązywanie problemów 41, 43, 47
  - wkładanie 11
  - wskazniki poziomu naładowania 23, 59
  - zalecane rodzaje 59
- błędy, komunikaty 47, 50

## C

- czas i data
  - rozwiązywanie problemów 43
  - ustawienie 13
- czas otwarcia migawki 67

## D

- dane techniczne aparatu 67
- data i czas
  - rozwiązywanie problemów 43
  - ustawienie 13
- data wykonania zdjęcia 23
- dobra jakość obrazu 20
- dokująca, stacja. *Patrz* stacja dokująca.
- doświetlanie lampą błyskową 19
- drukarki
  - podłączanie do stacji dokującej 63
  - rozwiązywanie problemów 48, 49
- drukowanie
  - obrazy 38
  - obrazów za pomocą stacji dokującej 66

## E

- ekran powitalny, ustawienie 28
- e-mail
  - wprowadzanie, zmiana i usuwanie adresów 34
  - wybieranie obrazów 35
  - wysyłanie zdjęć 32, 33

## F

- format kompresji 68
- formatowanie pamięci 25, 26
- fotografie. *Patrz* zdjęcia.

## G

|                          |    |    |
|--------------------------|----|----|
| głębia kolorów           | 67 |    |
| gniazdo statywowe        |    | 10 |
| gwarancja                |    |    |
| opcje                    | 52 |    |
| treść umowy gwarancyjnej |    | 55 |

## H

|                             |    |        |
|-----------------------------|----|--------|
| HP Instant Share            |    |        |
| opis                        | 31 |        |
| włączanie i wyłączanie menu |    | 10, 32 |
| HP SupportPack              | 52 |        |

## I

|                           |    |    |
|---------------------------|----|----|
| informacje prawne         | 57 |    |
| instalacja oprogramowania |    | 14 |
| interfejsy aparatu        | 68 |    |
| ISO, czułość              | 68 |    |

## J

|                                     |    |    |
|-------------------------------------|----|----|
| jakość obrazu. <i>Patrz</i> jakość. |    |    |
| jakość                              |    |    |
| ustawienia                          | 20 |    |
| zmiana jakości obrazów              |    | 20 |

## K

|  |        |        |
|--|--------|--------|
| karta pamięci                                |        |        |
| brak miejsca                                 | 48     |        |
| formatowanie                                 | 25, 26 |        |
| klapka                                       | 10     |        |
| nieobsługiwana                               |        | 47     |
| pojemność                                    | 20     |        |
| przenoszenie obrazów z pamięci wewnętrznej   |        | 29     |
| szczelina                                    | 10     |        |
| usuwanie obrazów                             |        | 26     |
| wkładanie                                    | 12     |        |
| wskaźnik                                     | 23     |        |
| zablokowana                                  | 48     |        |
| klapki                                       |        |        |
| baterie                                      | 8      |        |
| karta pamięci                                | 10     |        |
| klipy wideo                                  |        |        |
| lampka wideo/samowyzwalacza                  |        | 8      |
| maksymalny czas rejestracji                  |        | 17     |
| przeglądanie                                 | 24     |        |
| rejestracja                                  | 8, 16  |        |
| wydłużenie czasu rejestracji                 |        | 17     |
| komputer                                     |        |        |
| zgrywanie obrazów                            | 37     |        |
| zgrywanie obrazów za pomocą stacji dokującej |        | 63, 65 |
| komunikaty o błędach                         | 47, 50 |        |



**L**

|                        |    |    |
|------------------------|----|----|
| lampa błyskowa         |    |    |
| przycisk               | 10 |    |
| używanie               | 19 |    |
| włączanie i wyłączanie |    | 19 |
| zasięg błysku          | 68 |    |

## lampki

|                 |    |   |
|-----------------|----|---|
| samowyzwalacz   |    | 8 |
| stacja dokująca | 64 |   |
| wideo           | 8  |   |
| wizjer          | 9  |   |

LED, diody. *Patrz* lampki.

|                      |    |  |
|----------------------|----|--|
| lepsza jakość obrazu | 20 |  |
|----------------------|----|--|

**Ł**

|                        |    |  |
|------------------------|----|--|
| ładowanie akumulatorów | 60 |  |
| ładowarka akumulatorów | 61 |  |

**M**

## Macintosh

|                                       |    |    |
|---------------------------------------|----|----|
| instalacja oprogramowania             | 14 |    |
| poczta elektroniczna z aparatu        | 36 |    |
| rozwiązywanie problemów z połączeniem |    | 46 |

|                                  |    |  |
|----------------------------------|----|--|
| Mass Storage Device Class (MSDC) | 29 |  |
|----------------------------------|----|--|

## migawka

|                         |        |  |
|-------------------------|--------|--|
| czas otwarcia           | 67     |  |
| rozwiązywanie problemów | 42, 44 |  |
| spust                   | 8      |  |

## migoczące lampki

|                     |       |  |
|---------------------|-------|--|
| czerwona            | 9, 16 |  |
| stacja dokująca     | 64    |  |
| wideo/samowyzwalacz | 18    |  |

|                         |        |  |
|-------------------------|--------|--|
| miniatury, wyświetlanie | 25, 27 |  |
|-------------------------|--------|--|

|                         |    |  |
|-------------------------|----|--|
| mocowanie paska aparatu | 10 |  |
|-------------------------|----|--|

|                                  |    |  |
|----------------------------------|----|--|
| MSDC (Mass Storage Device Class) | 29 |  |
|----------------------------------|----|--|

**N**

|   |    |    |
|---|----|----|
| najlepsza jakość obrazu                 | 20 |    |
| napęd dyskowy, podłączenie aparatu jako |    | 29 |

**O**

|                           |    |  |
|---------------------------|----|--|
| obiektyw, dane techniczne | 67 |  |
|---------------------------|----|--|

|                   |    |  |
|-------------------|----|--|
| obracanie obrazów | 25 |  |
|-------------------|----|--|

## obrazy

|  |        |    |
|--|--------|----|
| data wykonania                                       | 23     |    |
| drukowanie za pomocą stacji dokującej                | 66     |    |
| drukowanie   | 38     |    |
| obracanie  | 25     |    |
| podglądanie  | 16     |    |
| powiększanie   | 25, 27 |    |
| przeoglądanie miniatur                               | 25     |    |
| przeoglądanie zapisanych w pamięci                   | 24     |    |
| przeniesienie z pamięci wewnętrznej na kartę pamięci |        | 29 |

|   |        |    |
|---|--------|----|
| rozwiązywanie problemów                               | 44, 45 |    |
| usuwanie  | 25, 26 |    |
| używanie natychmiastowego przeglądu                   |        | 16 |
| włączanie i wyłączanie                                | 10     |    |
| wybieranie miejsc docelowych                          | 32     |    |
| wybieranie przetwarzanych automatycznie               |        | 31 |
| wybieranie wysyłanych pocztą elektroniczną            |        | 35 |
| wyświetlanie na telewizorze                           | 39     |    |
| wyświetlanie w telewizorze za pomocą stacji dokującej |        | 66 |
| zgrywanie do komputera                                | 37     |    |
| zgrywanie ze stacji dokującej do komputera            |        | 65 |
| <i>Patrz także zdjęcia.</i>                           |        |    |
| obsługa klienta HP. <i>Patrz pomoc techniczna.</i>    |        |    |
| oprogramowanie dodatkowe                              | 14     |    |
| oprogramowanie  |        |    |
| dodatkowe   | 14     |    |
| instalacja  | 14     |    |
| oszczędzanie energii                                  | 60     |    |
| <b>P</b>  |        |    |
| pamięć wewnętrzna                                     |        |    |
| formatowanie  | 25, 26 |    |
| pojemność   | 20, 67 |    |
| przenoszenie obrazów na kartę pamięci                 |        | 29 |
| usuwanie obrazów                                      | 26     |    |
| pasek aparatu   | 10, 11 |    |
| Picture Transfer Protocol (PTP)                       | 29     |    |
| pomoc techniczna                                      |        |    |
| na całym świecie                                      | 53     |    |
| opcje gwarancji                                       | 52     |    |
| Stany Zjednoczone                                     | 51     |    |
| witryny internetowe                                   | 50     |    |
| pomoc techniczna, telefoniczna                        |        |    |
| na całym świecie                                      | 53     |    |
| Stany Zjednoczone                                     | 51     |    |
| powiększanie obrazów                                  | 25, 27 |    |
| przeglądanie obrazów. <i>Patrz wyświetlanie.</i>      |        |    |
| przewijanie obrazów                                   | 10     |    |
| przycisk jakości                                      | 9      |    |
| Przycisk OK   | 10     |    |
| przycisk wyświetlacza                                 | 10     |    |
| PTP (Picture Transfer Protocol)                       | 29     |    |
| <b>R</b>  |        |    |
| redukcja efektu czerwonych oczu                       | 19     |    |
| regulacja ustawień aparatu                            | 25     |    |
| rejestrwanie klipów wideo                             | 16     |    |
| rozdzielczość. <i>Patrz jakość.</i>                   |        |    |
| rozwiązywanie problemów                               | 41     |    |
| <b>S</b>  |        |    |
| samowyzwalacz   |        |    |
| lampka  | 8      |    |
| opóźnienie  | 68     |    |
| przycisk  | 9      |    |
| używanie  | 18     |    |

|  |            |    |
|--|------------|----|
| serwis. <i>Patrz</i> pomoc techniczna.           |            |    |
| <b>Setup</b> (Ustawienia), menu                  | 28         |    |
| <b>Share</b> , przycisk                          | 10, 31     |    |
| slajdy, pokaz                                    | 39         |    |
| stacja dokująca                                  |            |    |
| drukowanie obrazów                               | 66         |    |
| łączość z komputerem, drukarkami i telewizorem   |            | 63 |
| przygotowanie do pracy                           | 63         |    |
| wkładanie  | 7          |    |
| włączanie i wyłączanie                           | 64         |    |
| zakup  | 61         |    |
| zgrzywanie obrazów do komputera                  |            | 65 |
| złącza   | 63         |    |
| standardy aparatu                                | 69         |    |
| <b>T</b>   |            |    |
| telefoniczna pomoc techniczna                    |            |    |
| na całym świecie                                 | 53         |    |
| Stany Zjednoczone                                | 51         |    |
| telewizor  |            |    |
| podłączanie do stacji dokującej                  |            | 63 |
| pokaz slajdów                                    | 39         |    |
| przeoglądanie obrazów za pomocą stacji dokującej |            | 66 |
| przeoglądanie obrazów                            | 39         |    |
| tryb odtwarzania                                 |            |    |
| menu   | 25         |    |
| przełączenie w                                   | 10         |    |
| używanie   | 23         |    |
| tryb podglądu                                    |            |    |
| używanie   | 17         |    |
| włączanie i wyłączanie                           | 10         |    |
| <b>U</b>   |            |    |
| urządzenia dodatkowe do aparatu                  | 59         |    |
| USB  |            |    |
| konfiguracja                                     | 29         |    |
| nieznane urządzenie                              | 48         |    |
| złącze   | 10, 37, 39 |    |
| usuwanie   |            |    |
| adresy poczty elektronicznej                     | 34         |    |
| obrazy   | 25, 26     |    |
| <b>W</b>   |            |    |
| waga aparatu                                     | 69         |    |
| wideo, przycisk                                  | 8          |    |
| Windows  |            |    |
| instalacja oprogramowania                        |            | 14 |
| poczta elektroniczna z aparatu                   |            | 36 |
| witryny pomocy technicznej                       | 50         |    |
| wizjer   | 18         |    |
| lampka   | 9          |    |
| optyczny   | 9          |    |

|   |        |            |    |
|---|--------|------------|----|
| wkładanie   |        |            |    |
| aparatu do stacji dokującej                         |        |            | 63 |
| baterie   | 11     |            |    |
| karta pamięci                                       | 12     |            |    |
| wkładka do stacji dokującej                         |        | 7          |    |
| włączanie i wyłączenie                              |        |            |    |
| HP Instant Share, menu                              |        | 10, 32     |    |
| klipy wideo   | 8      |            |    |
| lampa błyskowa                                      | 19     |            |    |
| obrazy  | 10     |            |    |
| stacja dokująca                                     | 64     |            |    |
| tryb podglądu                                       | 10     |            |    |
| zasilanie   | 12     |            |    |
| wsparcie techniczne. <i>Patrz</i> pomoc techniczna. |        |            |    |
| wybór języka  | 13, 30 |            |    |
| wykonywanie zdjęć                                   | 15     |            |    |
| wymiary aparatu                                     | 69     |            |    |
| wyświetlanie  |        |            |    |
| klipy wideo   | 24     |            |    |
| miniatury   | 25, 27 |            |    |
| obrazy na telewizorze                               |        | 39         |    |
| obrazy w telewizorze za pomocą stacji dokującej     |        |            | 66 |
| obrazy zapisane w pamięci                           |        | 24         |    |
| obrazy  | 16     |            |    |
| pokaz slajdów na telewizorze                        |        | 39         |    |
| zdjęcia zapisane w pamięci                          |        | 23         |    |
| <b>Z</b>  |        |            |    |
| za ciemne obrazy                                    | 45     |            |    |
| za jasne obrazy                                     | 45     |            |    |
| zablokowana karta pamięci                           |        | 48         |    |
| zakres nastawiania na ostrość                       |        | 68         |    |
| zakup urządzeń dodatkowych                          | 61     |            |    |
| zamazane obrazy                                     | 44     |            |    |
| zasilacz sieciowy                                   |        |            |    |
| usuwanie problemów                                  |        | 41         |    |
| zakup   | 61     |            |    |
| złącze  | 10     |            |    |
| zasilanie   |        |            |    |
| dane techniczne                                     |        | 68         |    |
| oszczędzanie energii                                |        | 60         |    |
| przycisk  | 9      |            |    |
| rozwiązywanie problemów                             |        | 41, 43, 47 |    |
| włączanie i wyłączenie                              |        | 12         |    |
| zasilacz  | 10, 61 |            |    |
| zdjęcia   | 32, 33 |            |    |
| zdjęcia   |        |            |    |
| drukowanie  | 32, 33 |            |    |
| podglądanie   | 17     |            |    |
| przeglądanie zapisanych w pamięci                   |        |            | 23 |
| wysyłanie pocztą elektroniczną                      |        | 32, 33     |    |
| z bliska  | 18     |            |    |
| <i>Patrz także</i> obrazy.                          |        |            |    |

|                   |            |    |
|-------------------|------------|----|
| zgrywanie obrazów | 37         |    |
| złącza            |            |    |
| stacja dokująca   |            | 63 |
| USB               | 10, 37, 39 |    |
| zasilacz sieciowy |            | 10 |
| zoom cyfrowy      | 9, 18      |    |

[www.hp.com/photosmart](http://www.hp.com/photosmart)

