

guia do usuário

Para encontrar resposta para uma pergunta, selecione um tópico abaixo da figura do modelo da sua impressora:



- [avisos](#)
- [recursos especiais](#)
- [primeiros passos](#)
- [conectividade](#)
- [impressão](#)
- [manutenção](#)
- [resolução de problemas](#)
- [especificações](#)



- [avisos](#)
- [recursos especiais](#)
- [primeiros passos](#)
- [conectividade](#)
- [impressão](#)
- [manutenção](#)
- [resolução de problemas](#)
- [especificações](#)

avisos

- [avisos e confirmações](#)
- [termos e convenções](#)

avisos e confirmações

avisos da hewlett-packard

As informações contidas neste documento estão sujeitas a modificações sem notificação.

A Hewlett-Packard (HP) não oferece nenhuma garantia com relação a este material, inclusive, mas não apenas, as garantias implícitas de comercialização e adequação a um fim específico.

A Hewlett-Packard não se responsabiliza por quaisquer erros ou danos leves ou graves relacionados ao fornecimento, desempenho ou uso deste material.

Todos os direitos reservados. A reprodução, adaptação ou tradução deste material é proibida sem a permissão prévia por escrito da Hewlett-Packard, salvo as exceções previstas pelas leis de copyright.

esclarecimentos

Microsoft, MS, MS-DOS, Windows e XP são marcas registradas da Microsoft Corporation.

TrueType é marca comercial da Apple Computer, Inc. nos EUA.

Adobe e Acrobat são marcas comerciais da Adobe Systems Incorporated.

Copyright 2003 Hewlett-Packard Company

termos e convenções

Os termos e convenções a seguir são utilizados no *guia do usuário*.

termos

A impressora HP Deskjet pode ser mencionada simplesmente como **impressora** ou **impressora HP**.

símbolos

O símbolo > guiará você por uma série de etapas do software. Por exemplo:

Clique em [Arquivo](#) > [Imprimir](#).

cuidados e advertências

Cuidado indica possibilidade de danos à impressora HP Deskjet ou a outros equipamentos. Por exemplo:

Cuidado! Não toque nos injetores de tinta nem nos contatos de cobre do cartucho. Se essas partes forem tocadas, podem ocorrer entupimentos, falhas na tinta e conexões elétricas deficientes.

Advertência indica possibilidade de danos ao usuário ou a outras pessoas. Por exemplo:



Advertência! Mantenha sempre os cartuchos de impressão, novos ou usados, fora do alcance das crianças.

ícones

Um ícone de **Nota** indica que informações adicionais podem ser fornecidas. Por exemplo:



Para obter os melhores resultados, utilize produtos da HP.

Um ícone de **Mouse** indica que informações adicionais estão disponíveis através do recurso de ajuda **O que é isto?**. Por exemplo:



Para obter mais informações sobre as opções na tela de cada guia, aponte para uma opção e clique com o botão direito do mouse para exibir a caixa de diálogo **O que é isto?** Clique em **O que é isto?** para exibir mais informações sobre a opção selecionada.

O ícone de **Não** indica que a ação descrita não é recomendada.



Não limpe a parte interior da impressora.

recursos especiais

Parabéns! Você adquiriu uma impressora HP Deskjet equipada com vários recursos interessantes:

- **Impressão sem bordas:** Use a superfície da página inteira ao imprimir fotos e cartões usando o recurso [impressão sem bordas](#).
- **Print screen:** [Imprime a imagem](#) exibida no monitor do seu computador pressionando um botão.
- **Impressão que pode ser atualizada para seis tintas:** Aprimore a impressão fotográfica com um [cartucho de tinta fotográfico](#).
- **Impressão de fotografia digital:** Recursos aprimorados de [impressão de fotografias digitais](#).
- **Modo de reserva de tinta:** [O modo de reserva de tinta](#) permite que você continue imprimindo com um cartucho de impressão quando o outro estiver sem tinta.
- **Ativação e desativação automática:** Habilite o recurso de [desativação automática](#) para colocar a impressora em um modo de baixa potência com consumo eficiente de energia depois de estar inativa por 30 minutos. A impressora liga automaticamente quando você imprime um arquivo.
- **Imprimir várias páginas em uma folha de papel:** Utilize o [software da impressora](#) para imprimir até 16 páginas em uma única folha de papel.
- **Botão Cancelar impressão:** Cancela trabalhos de impressão ao pressionar um botão.
- **Acessório de impressão dupla face opcional:** Compre um [Acessório para impressão dupla face](#) para imprimir documentos dupla face automaticamente.



[Impressora HP Deskjet 5150 series](#)



[Impressora HP Deskjet 5160 series](#)



Nem todos os modelos de impressora estão disponíveis em todos os países/regiões.

impressão sem bordas

A impressão sem bordas permite que você imprima nas margens de determinados tipos de papel e em um intervalo de tamanhos de papel padrão de tamanho L (89 x 127 mm) até Carta (8,5 x 11 pol) e A4 (210 x 297 mm). A impressora também pode imprimir em papel fotográfico de 4 x 6 polegadas com uma aba destacável.

procedimentos

- Não imprima documentos sem bordas no [modo de reserva de tinta](#). Sempre use dois cartuchos de impressão instalados na impressora.
- Abra o arquivo em um aplicativo de software e atribua o tamanho da imagem. Verifique se o tamanho corresponde ao do papel em que deseja fazer a impressão.

impressão

Siga estas instruções para imprimir um documento sem bordas:

1. Abra o arquivo que deseja imprimir.
2. Abra a caixa de diálogo [Propriedades da impressora](#).
3. Selecione um dos tamanhos de papel sem bordas da lista suspensa [Tamanho](#). Verifique se o tamanho do papel selecionado corresponde ao tamanho do papel carregado na bandeja de Entrada.

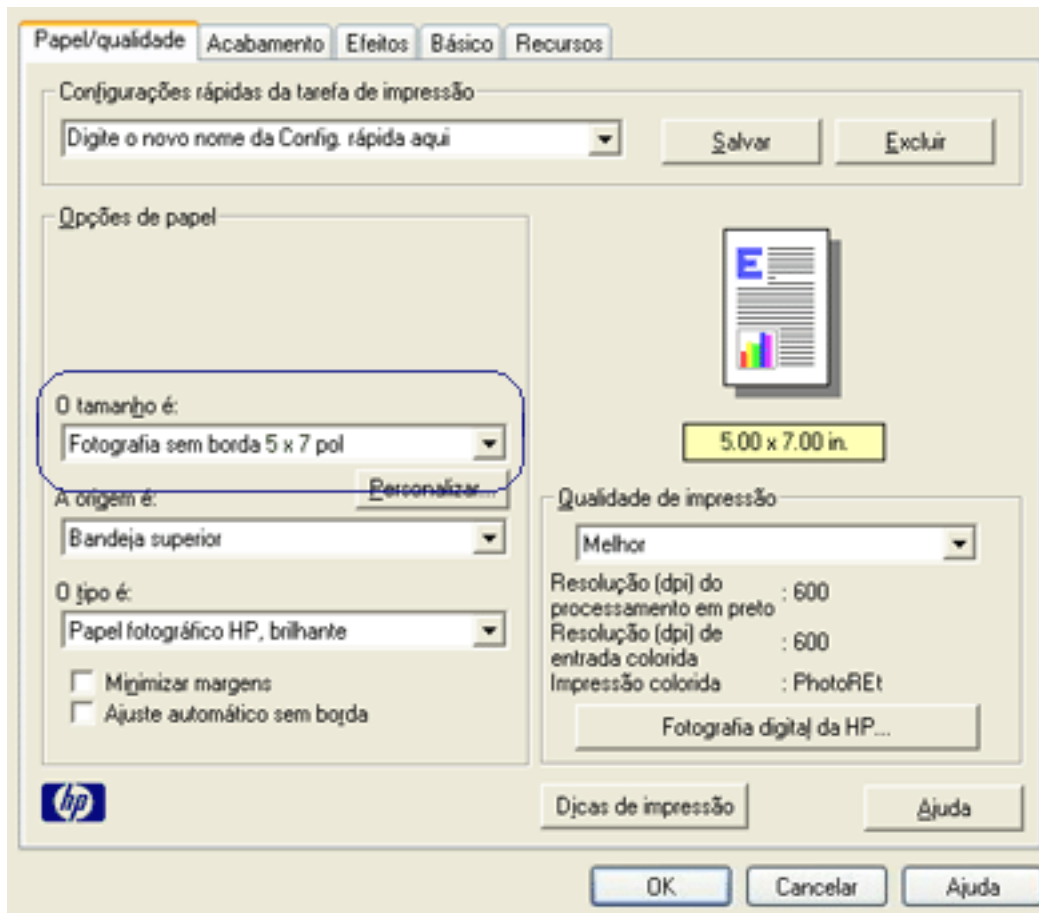

4. Selecione o tipo de papel apropriado na lista suspensa **O tipo é**.
5. Marque a caixa de seleção **Ajuste automático sem borda** para redimensionar automaticamente a imagem que será impressa sem bordas.



A opção **Ajuste automático sem bordas** está disponível somente para tipos de papéis fotográficos.

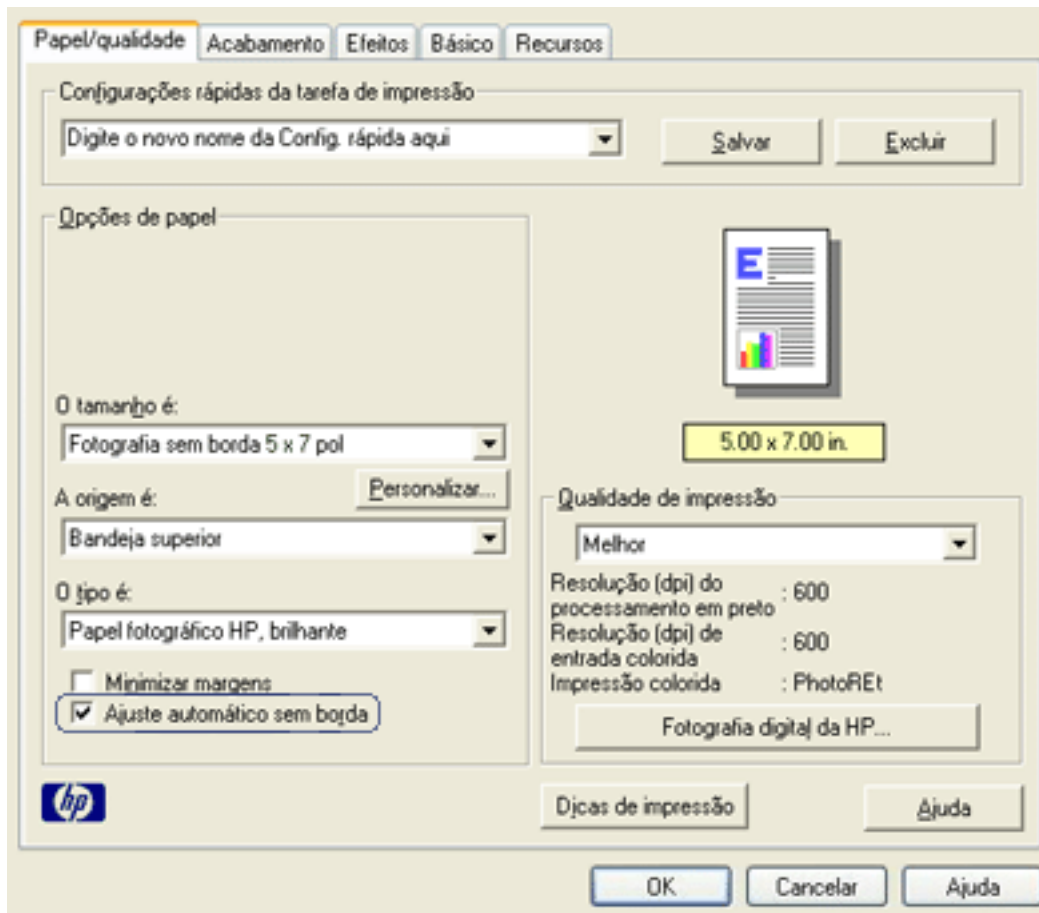

6. Selecione outras configurações de impressão, se desejar, e clique em **OK**.
Se você imprimiu em papel fotográfico com aba destacável, remova a guia para tornar o documento totalmente sem bordas.

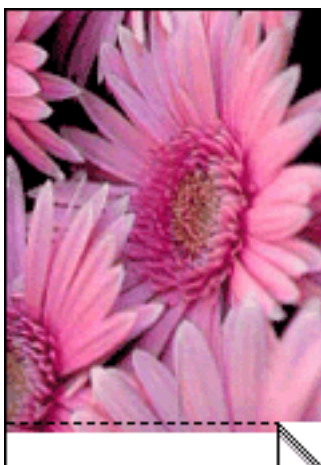

modo de reserva de tinta

O modo de reserva de tinta permite que a impressora opere utilizando apenas um cartucho de impressão. Ele começa a funcionar quando um dos cartuchos de impressão é removido do caixilho.

Para obter mais instruções sobre como remover um cartucho de impressão, clique [aqui](#).

resultados do modo de reserva de tinta

A impressão no modo de reserva de tinta torna a impressão lenta e afeta a qualidade da impressão.

quando somente o seguinte cartucho de impressão está instalado...	o resultado é...
cartucho de impressão preto	Cores são impressas em escala de cinza.
cartucho de impressão colorido	As cores são impressas mas o preto fica esmaecido.
cartucho de impressão fotográfico	As cores são impressas em escala de cinza e a cor preta fica acinzentada.



Recomenda-se que o cartucho de impressão fotográfico não seja utilizado no modo de reserva de tinta.

como sair do modo de reserva de tinta

Instale dois cartuchos de impressão na impressora para sair do modo de reserva de tinta.

Para obter mais instruções sobre como instalar um cartucho de impressão, clique [aqui](#).

substituição dos cartuchos de impressão

Antes de comprar cartuchos de impressão substitutos, verifique os [números de peça](#).

A impressora pode operar com apenas um cartucho de impressão instalado. Para obter mais informações, clique [aqui](#).

Para substituir um cartucho de impressão:

1. Carregue uma pilha de papel comum branco na bandeja de Entrada.
2. Pressione o botão [Ligar/desligar](#) para ligar a impressora.
3. Abra a tampa da impressora.
4. Levante a trava do cartucho de impressão para a posição aberta.

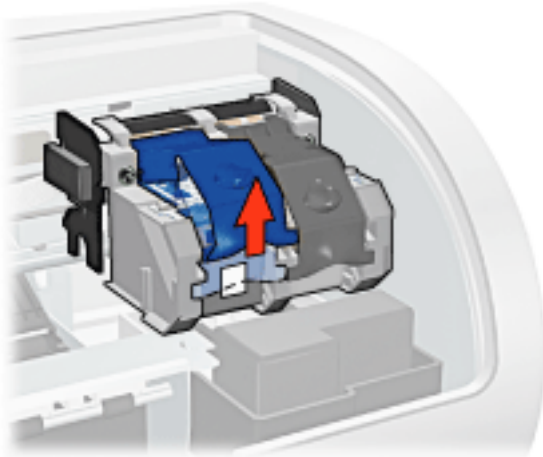

5. Deslize o cartucho de impressão para fora do seu compartimento.

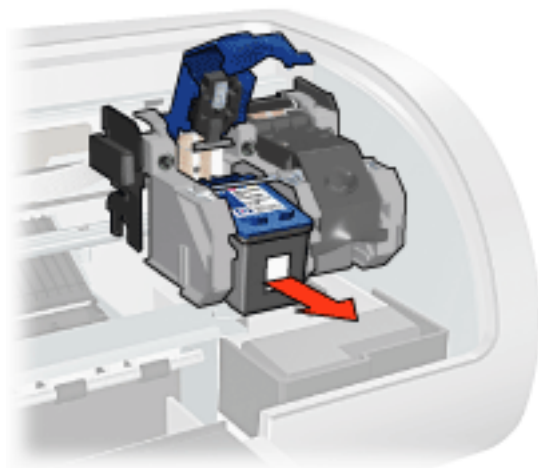

6. Retire o cartucho de impressão substituto da embalagem e, com cuidado,

retire a fita plástica.

Cuidado! Não toque nos injetores de tinta nem nos contatos de cobre do cartucho. Se essas partes forem tocadas, podem ocorrer entupimentos, falhas na tinta e conexões elétricas deficientes. Não remova as tiras de cobre. Elas são contatos elétricos necessários.

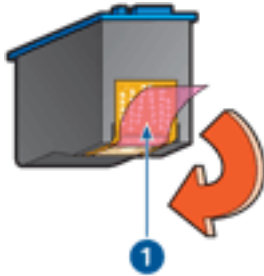

1. retire a fita plástica

7. Segure o cartucho de impressão de forma que a fita de cobre fique para baixo e com a face voltada para a impressora, em seguida, deslize o cartucho de impressão no compartimento, conforme ilustração.

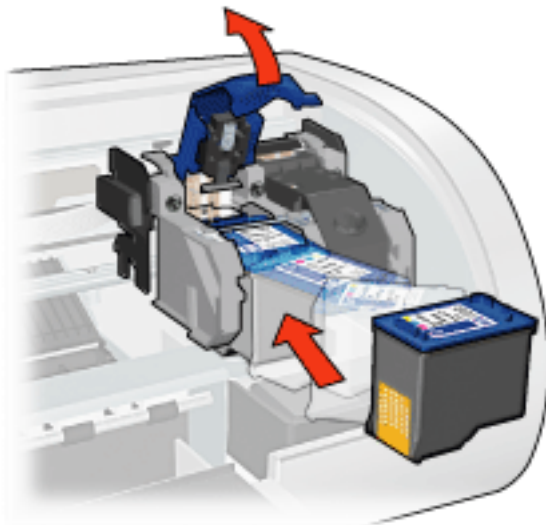

8. Empurre a trava do cartucho de impressão até que ele se encaixe.
9. Feche a tampa superior.

A impressora imprime automaticamente uma página de calibração.

Para obter informações sobre o armazenamento dos cartuchos de impressão, clique [aqui](#).

Para obter informações sobre a reciclagem de cartuchos de impressão vazios, clique

[aqui.](#)



Advertência! Mantenha sempre os cartuchos de impressão, novos ou usados, fora do alcance das crianças.

cartuchos de impressão

Esses cartuchos de impressão podem ser utilizados com a impressora.

- cartucho de impressão preto
- cartucho de impressão colorido
- cartucho de impressão fotográfico



1. cartucho de impressão preto 2. cartucho de impressão colorido 3. cartucho de impressão para fotos

Nem sempre a impressora vem acompanhada de todos os cartuchos.



Nem todos os cartuchos de impressão estão disponíveis em todos os países/regiões.

seleção de cartuchos de impressão

modelo da impressora	cartucho de impressão	número de seleção	número do produto
hp deskjet 5100 series	preto	56	c6656
	colorido	57	c6657
	fotográfico	58	c6658

Para obter instruções de instalação, clique [aqui](#).

Para obter instruções de armazenamento, clique [aqui](#).

Para obter instruções de reciclagem, clique [aqui](#).



Para obter informações sobre a capacidade de tinta do cartucho de impressão, consulte as informações constantes na embalagem do produto.

Para obter o melhor desempenho da impressora HP, use somente cartuchos

abastecidos na fábrica e originais da HP.

Cuidado! Danos causados diretamente por causa de cartuchos de impressão HP alterados ou reabastecidos estão expressamente excluídos da cobertura da garantia da impressora HP.

manutenção dos cartuchos de impressão

As dicas abaixo ajudam a manter os cartuchos de impressão HP e garantir qualidade de impressão consistente:

- Mantenha os cartuchos de impressão em suas embalagens lacradas até o momento de usá-los. Os cartuchos de impressão devem ser armazenados em temperatura ambiente (de 15°C a 35°C).
- Só remova a fita plástica que cobre os injetores de tinta no momento da instalação do cartucho na impressora. Se a fita plástica tiver sido removida do cartucho de impressão, não tente recolocá-la. Caso contrário, a fita poderá danificar o cartucho de impressão.

armazenamento dos cartuchos de impressão

Ao remover os cartuchos de impressão da impressora, armazene-os em um protetor para cartuchos ou em uma embalagem plástica hermeticamente fechada.

Um protetor de cartuchos acompanha o cartucho de impressão fotográfico. Se você armazenar o cartucho em uma embalagem plástica hermética, vire os injetores de tinta para baixo, mas não os deixe encostar no fundo da embalagem.

como inserir o cartucho de impressão no protetor de cartuchos

Empurre o cartucho para dentro do protetor, ligeiramente inclinado para cima, e pressione-o com firmeza até que se encaixe.



como retirar o cartucho de impressão do protetor de cartuchos

Pressione a parte superior do protetor para baixo e para trás para soltar o cartucho. Empurre o cartucho para fora do protetor.

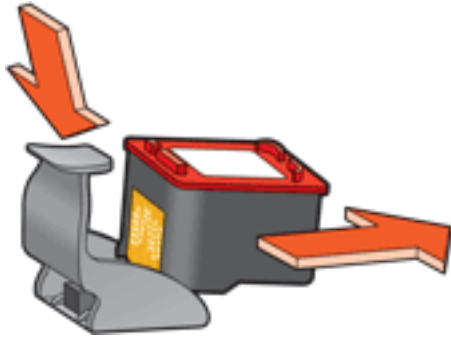

Cuidado! Não deixe o cartucho cair. Isso poderá danificá-lo.

recuperação de cartuchos de impressão

Os clientes interessados em reciclar os cartuchos de impressão originais da HP podem participar do programa de retorno e reciclagem de cartuchos de impressão vazios da HP. A HP promove esse programa em mais países e regiões do que qualquer outro fabricante de cartuchos de impressão em todo o mundo. Esse programa, um serviço gratuito aos clientes da HP, é uma solução saudável para o meio ambiente no final da vida útil de produtos desse tipo. Ele não está disponível em todos os países/regiões.

Para participar, basta solicitar envelopes de retorno pré-pagos ou caixas de reciclagem pela Web, no endereço **www.hp.com/recycle**.

Como os processos de reciclagem exclusivos da HP são muito sensíveis à contaminação de materiais, não podemos aceitar nem reciclar cartuchos de outros fabricantes. Os produtos finais do processo de reciclagem são usados na fabricação de novos produtos. A HP precisa garantir a consistência na composição do material. Para tanto, reciclamos apenas cartuchos originais HP. Esse programa não se estende a cartuchos recondicionados.

Os cartuchos devolvidos são separados para purificação e transformados em matérias-primas usadas em outras indústrias para fabricar novos produtos. Peças de automóveis, bandejas usadas em processos de fabricação de microchips, fios de cobre, chapas de aço e materiais essenciais usados em equipamentos eletrônicos são exemplos de produtos fabricados a partir da matéria-prima dos cartuchos de impressão reciclados da HP. Dependendo do modelo, a HP é capaz de reciclar até 65% do peso do cartucho de impressão. As partes que não podem ser recicladas (tinta, espuma e peças compostas) são descartadas de maneira que o meio ambiente não seja prejudicado.

configurações de impressão

A impressora é controlada pelo software instalado no computador. Use o software da impressora, conhecido como *driver da impressora*, para alterar as configurações de impressão de um documento.

Para alterar as configurações da impressora, abra a caixa de diálogo [Propriedades da impressora](#).

exibição da caixa de diálogo propriedades da impressora

Sigas estas etapas para exibir a caixa de diálogo [Propriedades da impressora](#):

1. Abra o arquivo que deseja imprimir.
2. Clique em [Arquivo](#) > [Imprimir](#) e selecione [Propriedades](#). A caixa de diálogo [Propriedades da impressora](#) é exibida.



O caminho para abrir a caixa de diálogo [Propriedades da impressora](#) varia de acordo com o programa de software.

uso da caixa de diálogo propriedades da impressora

A caixa de diálogo [Propriedades da impressora](#) possui várias ferramentas para facilitar seu uso.

botões e menus

A caixa de diálogo [Propriedades da impressora](#) traz os seguintes recursos:

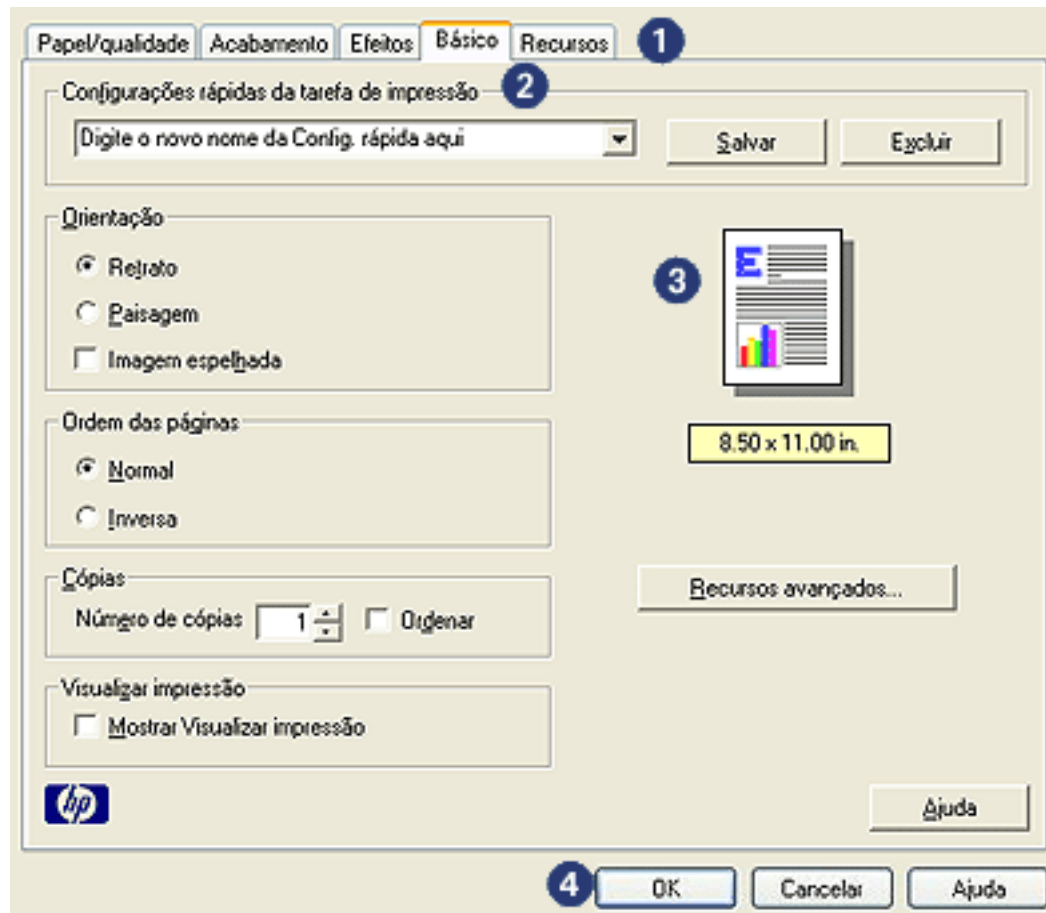

1. **Guias:** clique na guia para ver o seu conteúdo.
2. **Configurações rápidas da tarefa de impressão:** Consulte [configurações rápidas da tarefa de impressão](#).
3. **Visualizar impressão:** mostra como as alterações das configurações de impressão afetam a impressão final.
4. **Botões:**
 - o **OK:** salva e aplica as alterações.
 - o **Cancelar:** fecha a caixa de diálogo, mas não salva as novas configurações.
 - o **Ajuda:** fornece instruções sobre como usar o recurso de ajuda [O que é isto?](#).

O botão [Aplicar](#) talvez seja exibido. O botão [Aplicar](#) salva as alterações das configurações sem fechar a caixa de diálogo.



Para obter mais informações sobre as opções na tela de cada guia, aponte para uma opção e clique com o botão direito do mouse para exibir a caixa de diálogo [O que é isto?](#) Clique em [O que é isto?](#) para exibir mais informações sobre o item selecionado.

guias

- [guia papel/qualidade](#)
- [guia acabamento](#)
- [guia efeitos](#)
- [guia básico](#)
- [guia cor](#)



Os recursos da impressora, bem como as instruções sobre como usá-los, estão sujeitos a alterações. Este documento foi lançado para publicação antes de que os recursos da impressora fossem determinados.

configurações rápidas da tarefa de impressão

Use as configurações rápidas de tarefa de impressão para imprimir ou salve as configurações de impressão que são usadas com frequência.

Por exemplo, se costuma imprimir envelopes, você poderá criar uma tarefa de impressão contendo as configurações de tamanho do papel, qualidade de impressão e orientação utilizadas normalmente para a impressão de envelopes. Depois de criar a tarefa de impressão, selecione-a sempre que desejar imprimir envelopes, em vez de definir cada uma das configurações de impressão separadamente.

Crie suas próprias tarefas ou use as tarefas de impressão predefinidas que estão disponíveis na lista suspensa [Configurações rápidas da tarefa de impressão](#).

uso das configurações rápidas da tarefa de impressão

Siga estas etapas para usar uma configuração rápida de tarefa de impressão:

1. Abra a caixa de diálogo [Propriedades da impressora](#).
2. Selecione a tarefa de impressão que deseja usar na lista suspensa.

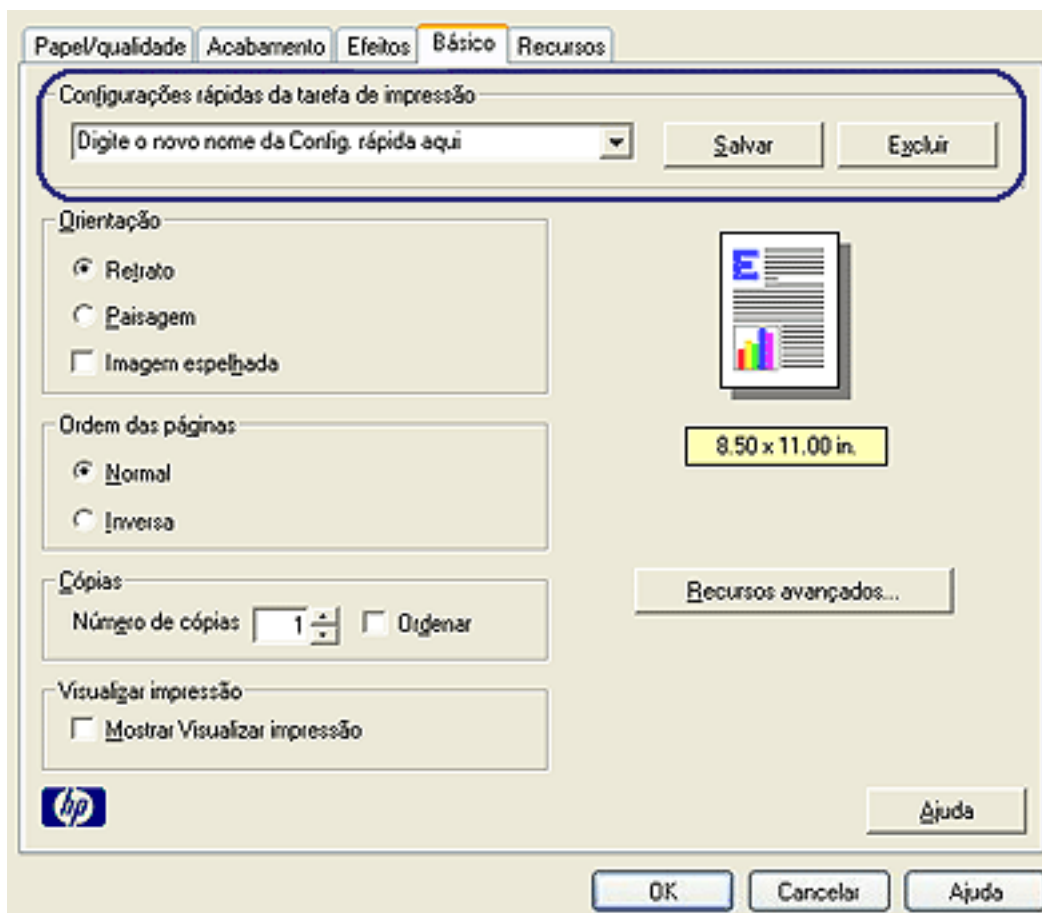

3. Clique em OK.



Para restaurar as configurações de impressão padrão, selecione **Configurações de impressão padrão** na lista suspensa **Configurações rápidas** da tarefa de impressão e clique em OK.

criação de configurações rápidas da tarefa de impressão

Siga estas etapas para criar uma configuração rápida de tarefa de impressão:

1. Abra a caixa de diálogo **Propriedades da impressora**.

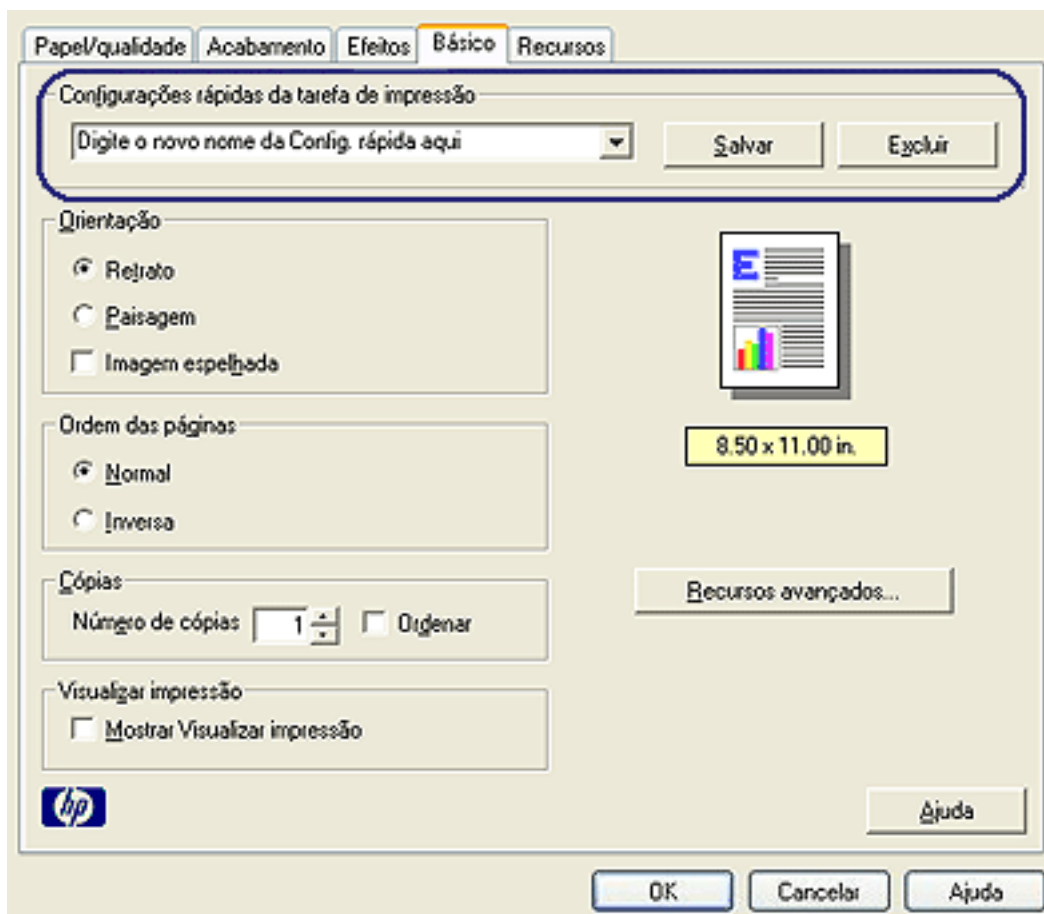

2. Selecione as opções que deseja incluir na nova tarefa de impressão.
3. Digite um nome para a nova tarefa de impressão na lista suspensa **Configurações rápidas da tarefa de impressão** e clique em **Salvar**.

A configuração rápida de tarefa de impressão será adicionada à lista suspensa.



Caso outras opções sejam adicionadas à tarefa de impressão, renomeie essa tarefa e clique em OK.

exclusão de uma configuração rápida de tarefa de impressão

Siga estas etapas para excluir uma configuração rápida de tarefa de impressão:

1. Abra a caixa de diálogo [Propriedades da impressora](#).
2. Na lista suspensa, selecione a tarefa de impressão que deseja excluir e clique em [Excluir](#).



Algumas configurações rápidas da tarefa de impressão não podem ser excluídas.

guia papel/qualidade

A guia **Papel/qualidade** permite configurar estas opções:

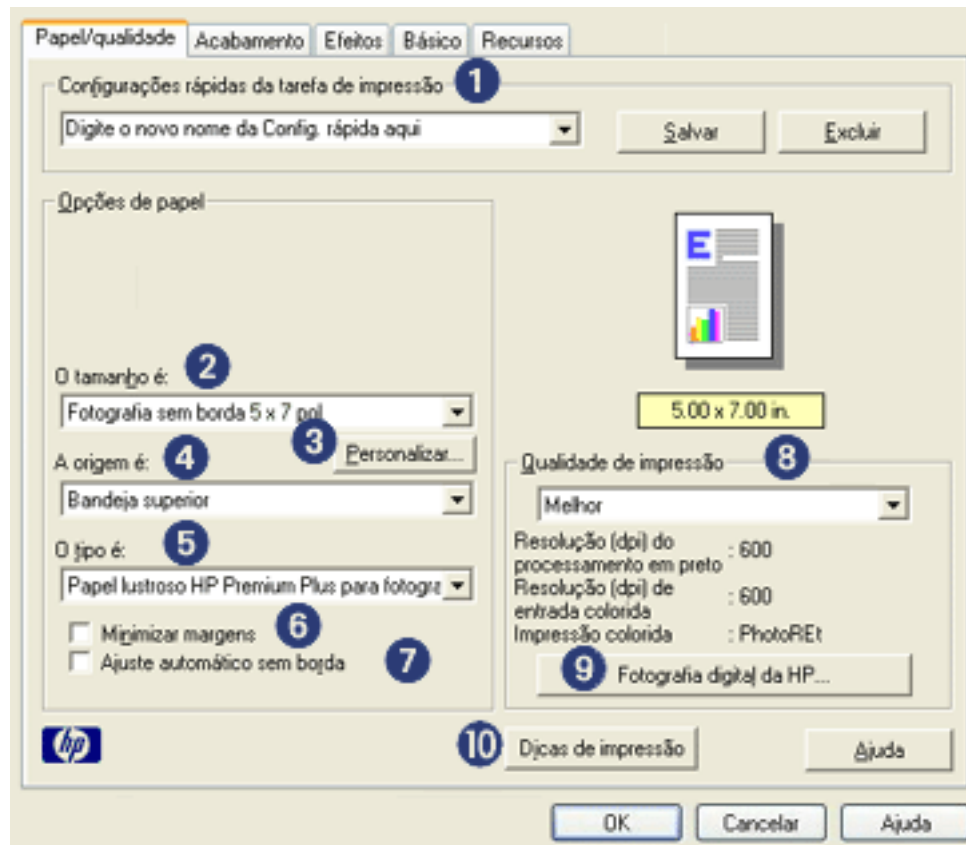

1. **Configurações rápidas da tarefa de impressão:** Consulte [configurações rápidas da tarefa de impressão](#).
2. **O tamanho é:** Tamanho do papel utilizado.
3. **Personalizar:** Consulte [configuração de um tamanho de papel personalizado](#)
4. **Origem:** Selecione a bandeja a partir da qual deseja imprimir. Selecione a [Bandeja superior](#) para imprimir a partir da bandeja de Entrada da impressora.
5. **O tipo é:** Tipo de papel utilizado.
6. **Minimizar margens:** Selecione para imprimir mais perto da margem inferior da página. Este recurso pode fazer com que a tinta manche em determinados tipos de papel.
7. **Ajuste automático sem borda:** Selecione para que a imagem seja ajustada à página inteira ao imprimir um [documento sem bordas](#) em certos tipos de papel.
8. **Qualidade de impressão:** há cinco opções de qualidade de impressão:

FastDraft, Normal rápido, Normal, Melhor e Resolução máxima (dpi). Conforme a qualidade aumenta de FastDraft a Resolução máxima (dpi), a qualidade da imagem também aumenta, e a velocidade de impressão diminui. FastDraft usa uma quantidade mínima de tinta. O modo Resolução máxima (dpi) usa a quantidade máxima de tinta e requer muito espaço em disco.

9. **Fotografia digital da HP:** Consulte [impressão de fotografias digitais](#).
10. **Dicas de impressão:** idéias de impressão.

configuração de um tamanho de papel personalizado

Use a caixa de diálogo [Tamanho de papel personalizado](#) para imprimir em um tamanho de papel especial.

definição de um tamanho de papel personalizado

Siga estas etapas para definir um tamanho de papel personalizado:

1. Abra a caixa de diálogo [Propriedades da impressora](#).
2. Clique na guia [Papel/qualidade](#).

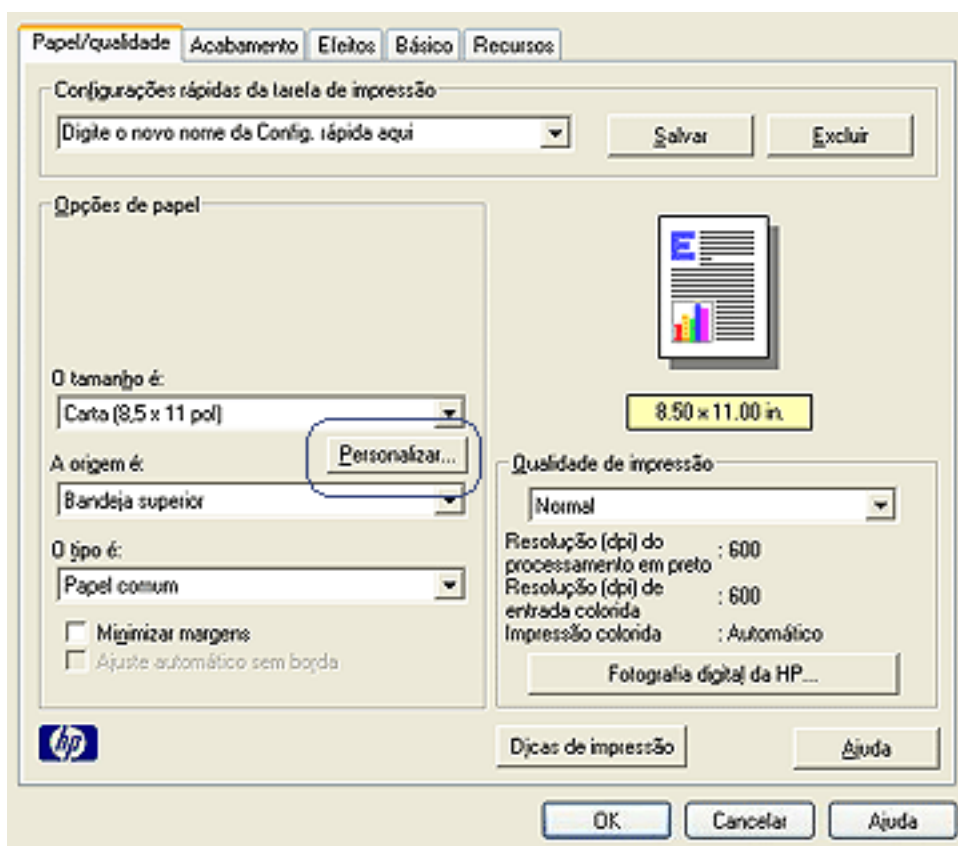

3. Clique no botão [Personalizar](#).

A caixa de diálogo [Tamanho de papel personalizado](#) é exibida.

Nome
Personalizado 1 Salvar

Tamanho do papel
Largura: 8,5
(3 pol.-8,5 pol., 77 mm-215 mm)
Comprimento: 11,0
(5 pol.-18 pol., 127 mm-355 mm)

Unidades
 Polegadas
 Milímetros

OK Cancelar

4. Selecione um nome de tamanho de papel personalizado na lista suspensa **Nome**.
5. Digite as dimensões do papel nas caixas **Largura** e **Comprimento**.
As dimensões mínimas e máximas do papel são exibidas abaixo de cada caixa.
6. Selecione a unidade de medida: **Polegadas** ou **Milímetros**.
7. Clique em **Salvar** para salvar o tamanho personalizado.
Você pode salvar até cinco tamanhos personalizados de papel.
8. Clique em **OK** para sair da caixa de diálogo **Tamanho de papel personalizado**.

impressão de fotografias digitais

A impressora possui diversos recursos para aprimorar a qualidade das fotografias digitais.

como abrir a caixa de diálogo Opções de fotografia digital da HP

Siga estas etapas para abrir a caixa de diálogo Opções de fotografia digital da HP:

1. Abra a caixa de diálogo [Propriedades da impressora](#).
2. Clique na guia [Papel/qualidade](#) e no botão [Fotografia digital da HP](#).

uso da caixa de diálogo Opções de fotografia digital da HP

Utilize a caixa de diálogo Opções de fotografia digital da HP para configurar estas opções:



1. **Remoção de olhos vermelhos:** clique em [Ativado](#) para reduzir ou remover os olhos vermelhos da fotografia.
2. **Aperfeiçoamento do contraste:** ajuste o contraste de acordo com a preferência. Clique em [Automático](#) para que o driver da impressora faça automaticamente o balanço do contraste.

3. **Flash digital:** clareia imagens escuras. Clique em [Automático](#) para que o driver da impressora faça automaticamente o balanço entre claro e escuro.
4. **SmartFocus:** clique em [Ativado](#) para que o driver da impressora focalize automaticamente as imagens.
5. **Nitidez:** ajuste a nitidez da imagem de acordo com sua preferência. Clique em [Automático](#) para que o driver da impressora deixe a imagem mais nítida automaticamente.
6. **Nivelamento:** ajuste a distorção de acordo com a preferência. Clique em [Automático](#) para que o driver da impressora nivele automaticamente a imagem.

guia acabamento

A guia **Acabamento** permite configurar estas opções:

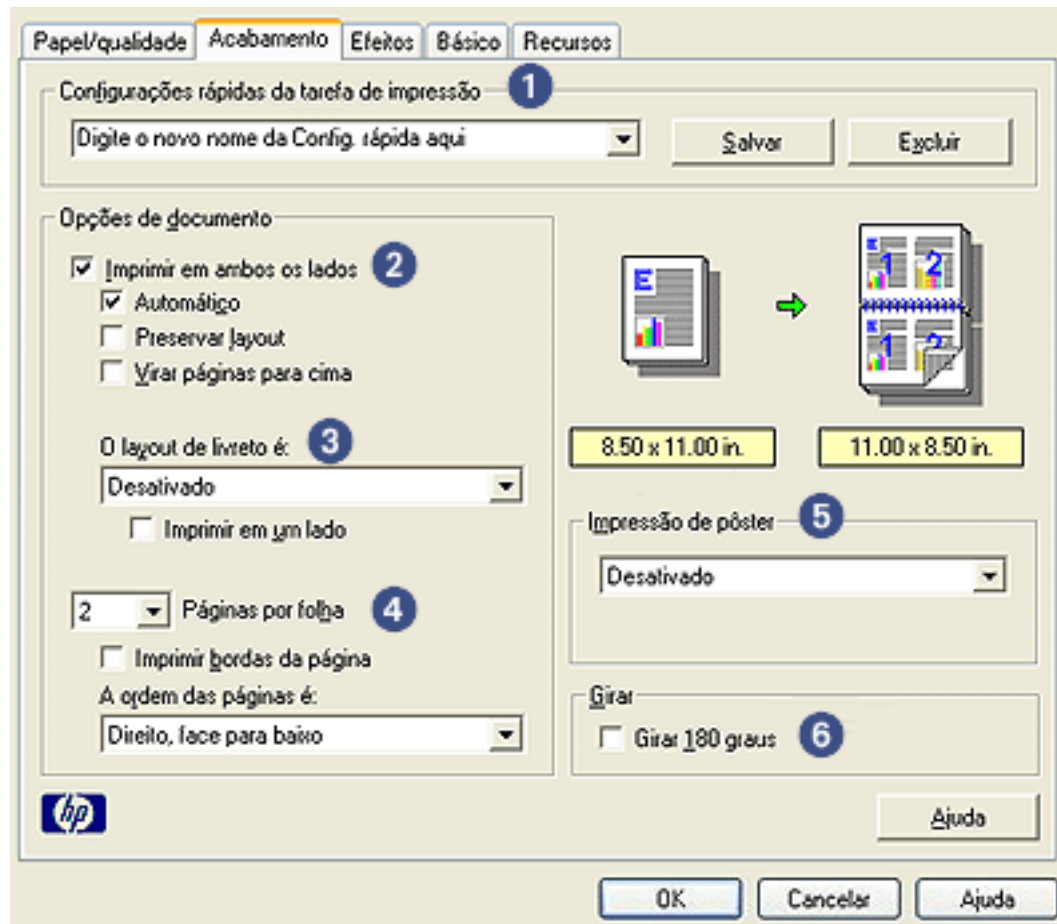

1. **Configurações rápidas da tarefa de impressão:** Consulte [configurações rápidas da tarefa de impressão](#).
2. **Imprimir em ambos os lados:** Consulte [impressão dupla-face](#).
3. **O layout do livreto é:** Consulte [impressão de um livreto](#).
4. **Páginas por folha:** Consulte [impressão de várias páginas em uma folha de papel](#).
5. **Impressão de pôster:** selecione o número de páginas em que você deseja que o pôster seja impresso para determinar o tamanho do pôster.
6. **Girar 180 graus:** gira a imagem impressa 180 graus.

impressão dupla-face

Use um dos métodos a seguir para imprimir documentos dupla face:

- [impressão dupla face manual](#)
- [impressão dupla face automática \(duplexação\)](#)

impressão dupla face manual

Utilize a impressão manual dupla face se:

- O [Acessório para impressão dupla face](#) não estiver conectado à impressora.
- Você deseja imprimir em um tipo de mídia não suportado pelo [Acessório para impressão dupla face](#).

instruções para impressão

Siga estas etapas para imprimir manualmente um documento dupla-face:

1. Abra a caixa de diálogo [Propriedades da impressora](#).
2. Selecione a guia [Acabamento](#).

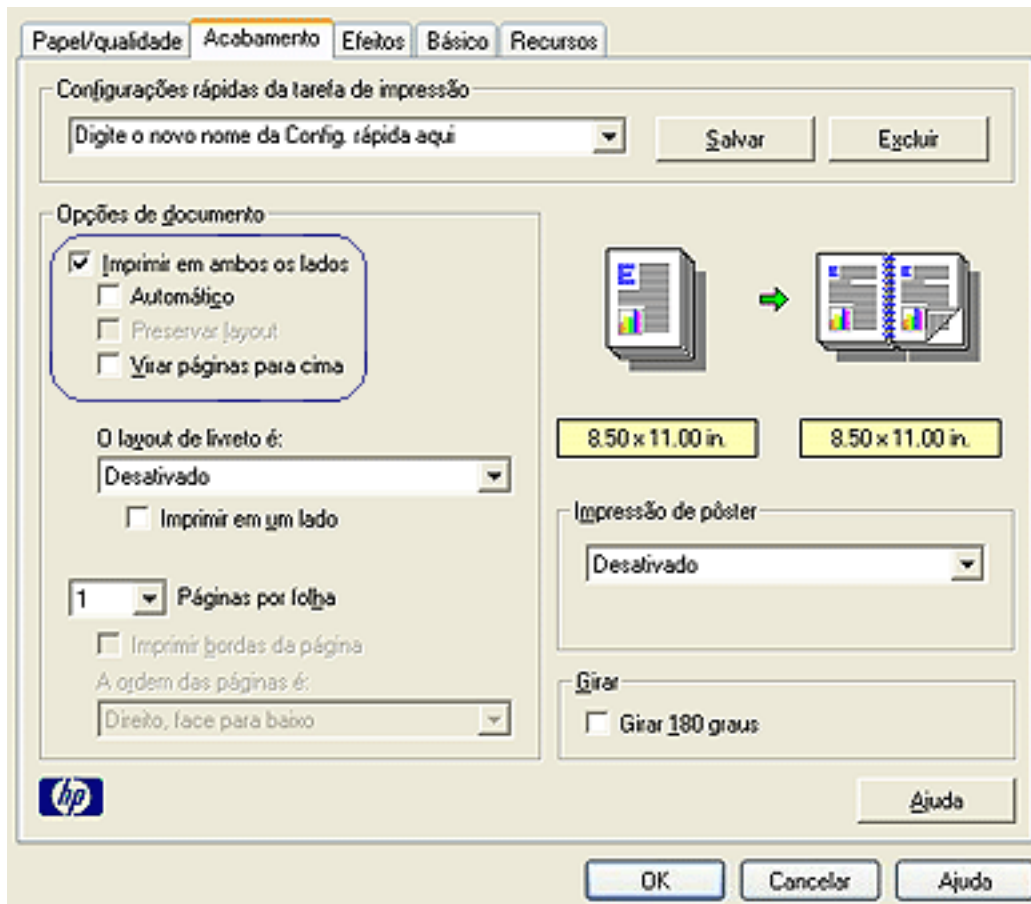

3. Selecione **Imprimir em ambos os lados**.
4. Desmarque a caixa de seleção **Automática** e, em seguida, faça um dos seguintes procedimentos:
 - o Para encadernação tipo livro: Certifique-se de que a opção **Virar páginas para cima** **NÃO** esteja selecionada.

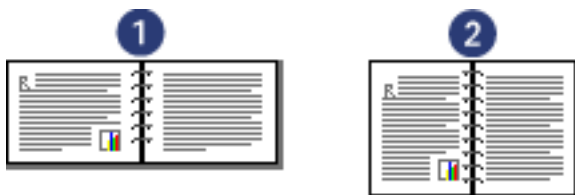

1. paisagem 2. retrato

- o Para encadernação tipo bloco: Selecione **Virar páginas para cima**.

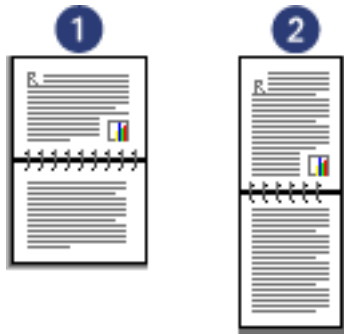

1. paisagem 2. retrato

5. Selecione outras configurações de impressão, se desejar, e clique em **OK**.

A impressora imprime primeiro as páginas ímpares.

6. Assim que as páginas ímpares tenham sido impressas, recarregue o papel, com o lado impresso voltado para cima, de acordo com o tipo de encadernação e a orientação selecionada:

- Encadernação do tipo livro com orientação retrato: Recarregue o papel como mostrado abaixo:

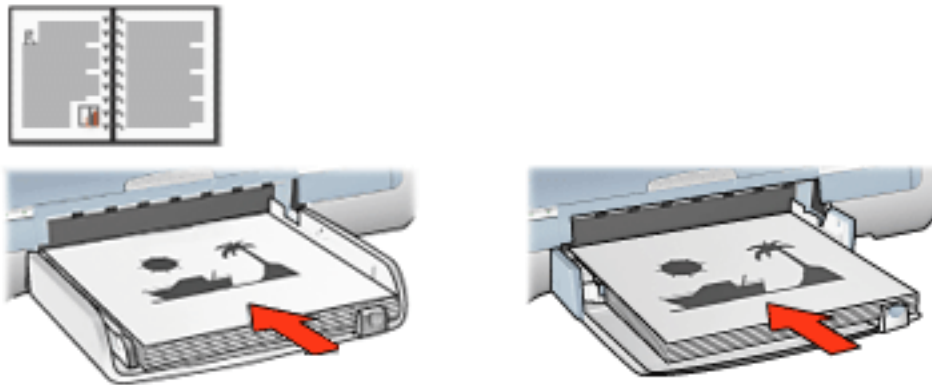

- Encadernação do tipo livro com orientação paisagem: Recarregue o papel como mostrado abaixo:

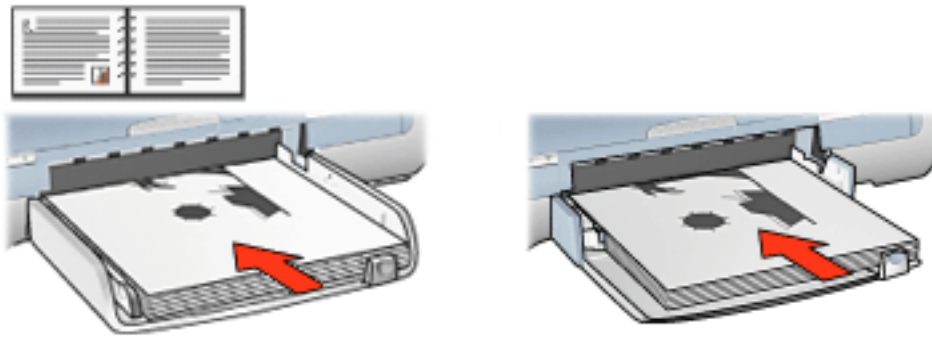

- o Encadernação do tipo bloco com orientação retrato: Recarregue o papel como mostrado abaixo:

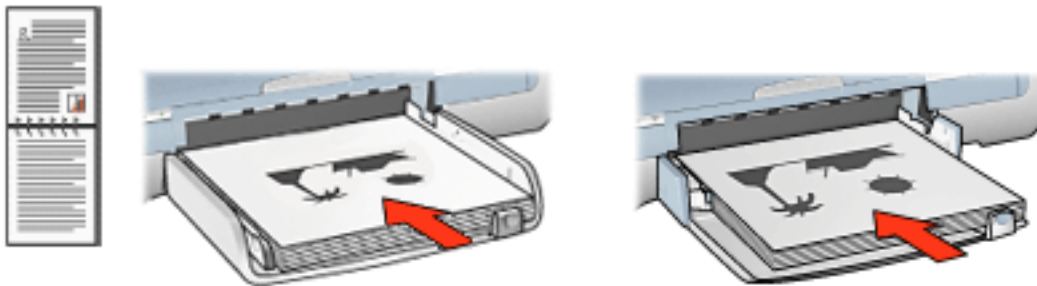

- o Encadernação do tipo bloco com orientação paisagem: Recarregue o papel como mostrado abaixo:

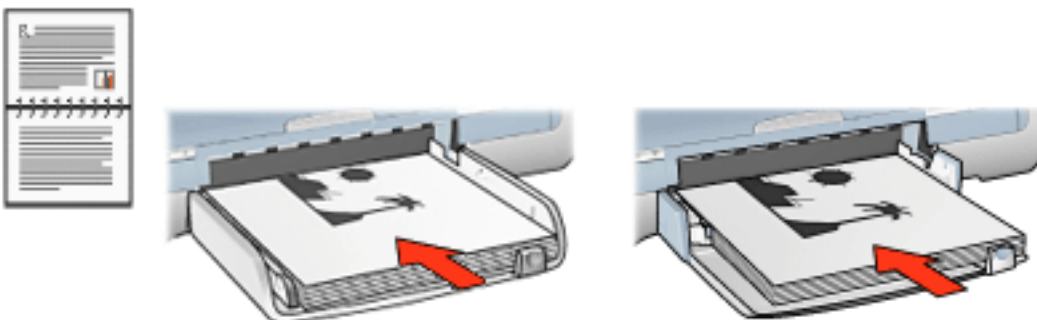

7. Clique em [Continuar](#) para imprimir as páginas pares.

impressão dupla face automática (exige acessório)

Para imprimir documentos dupla face automaticamente, o [Acessório para impressão dupla face](#) (duplexador) deve estar conectado à impressora.

O Acessório para impressão dupla face (duplexador) oferece suporte apenas a determinados tipos de mídia. Para obter uma lista de tipos de mídia suportados,

consulte a documentação que acompanha o acessório.

Use a [impressão dupla face manual](#) para imprimir em um tipo de mídia não suportado.

instruções para impressão

Siga estas etapas para imprimir um documento dupla face automaticamente:

1. Abra a caixa de diálogo [Propriedades da impressora](#).

Selecione a guia [Acabamento](#).

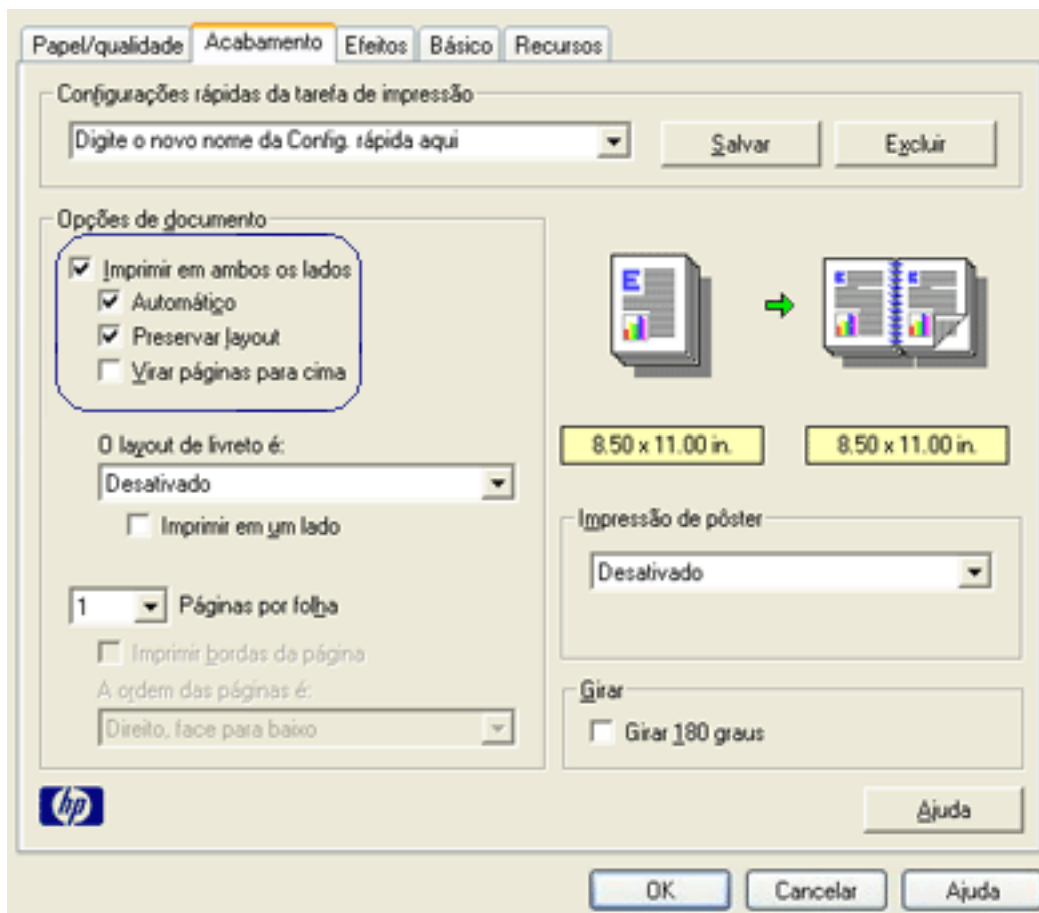

2. Selecione [Imprimir em ambos os lados](#).

3. Verifique se a caixa de seleção [Automática](#) está selecionada.

4. Siga um destes procedimentos:

- o Para redimensionar automaticamente cada página para coincidir com o layout na tela do documento: Selecione [Layout econômico](#).

Se essa opção não estiver selecionada, podem ocorrer quebras de página indesejadas.

- Para não redimensionar todas as páginas a fim de que as margens dupla face se ajustem: Certifique-se de que a opção **Layout econômico não** esteja selecionada.

5. Selecione uma opção de encadernação:

- Para encadernação tipo livro: Certifique-se de que a opção **Virar páginas para cima NÃO** esteja selecionada.

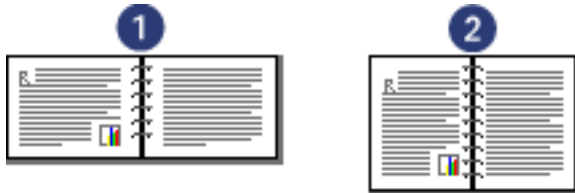

1. paisagem 2. retrato

- Para encadernação tipo bloco: Selecione **Virar páginas para cima**.

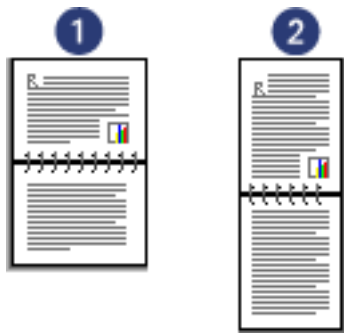

1. paisagem 2. retrato

6. Selecione outras configurações de impressão, se desejar, e clique em **OK**.

Depois que o primeiro lado da página é impresso, a impressora faz uma pausa, aguardando até que a tinta seque. Assim que a tinta estiver seca, o papel será puxado de volta para o duplexador e o lado oposto da página será impresso.



Não remova o papel do duplexador até que ambos os lados da página tenham sido impressos.

acessório para impressão dupla face (duplexador)

O duplexador é um dispositivo de hardware especial que permite a impressora imprimir automaticamente em ambos os lados de uma página.

Usar um duplexador com sua impressora tem diversas vantagens. Ele permite:

- Imprimir em ambos os lados de uma página, sem ter que recarregá-la manualmente.
- Imprimir documentos longos de maneira rápida e eficiente.
- Usar menos papel imprimindo em ambos os lados da folha.
- Criar folhetos, relatórios, boletins informativos e outros itens especiais com aparência profissional.

Se o duplexador não vier com sua impressora, ele poderá ser comprado separadamente de um revendedor autorizado HP.



O duplexador não está disponível em todos os países/regiões.



instalação do duplexador

Siga estas etapas para conectar o duplexador à impressora:

1. Empurre as duas alças de trava da Porta de acesso traseira da impressora uma em direção a outra e remova a porta.

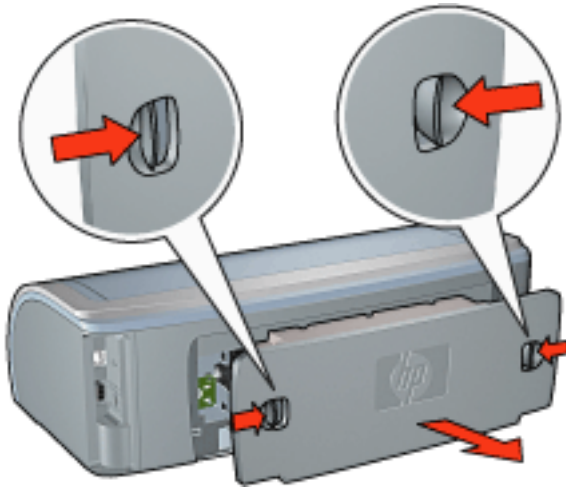

Não jogue fora a porta de acesso traseira. Para imprimir, a Porta de acesso traseira ou o duplexador deve estar conectado à impressora.

2. Insira o duplexador na parte de trás da impressora até que ambos os lados se encaixem no lugar.

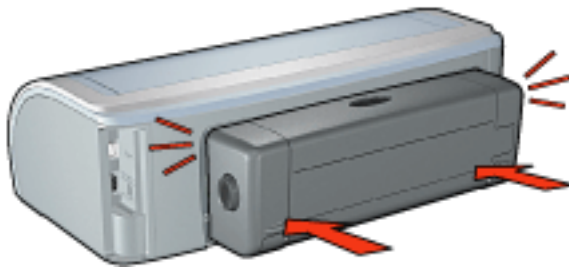

Não pressione os botões de ambos os lados do duplexador ao instalá-lo na impressora. Use os botões somente para remover o duplexador da impressora.

impressão com o duplexador

Para obter instruções sobre como imprimir um documento dupla face com o duplexador, clique [aqui](#).

Para obter instruções sobre como tornar a impressão automática dupla face a configuração de impressão padrão para a impressora, clique [aqui](#).

tipos de mídia suportados

O duplexador funciona somente com determinados tipos de mídia. Para obter uma lista de tipos de mídia suportados, consulte as especificações na documentação que acompanha o duplexador.

alteração das configurações-padrão

Use o ícone da barra de tarefas para alterar as configurações-padrão de impressão. As configurações-padrão aplicam-se a todos os documentos criados com a impressora.

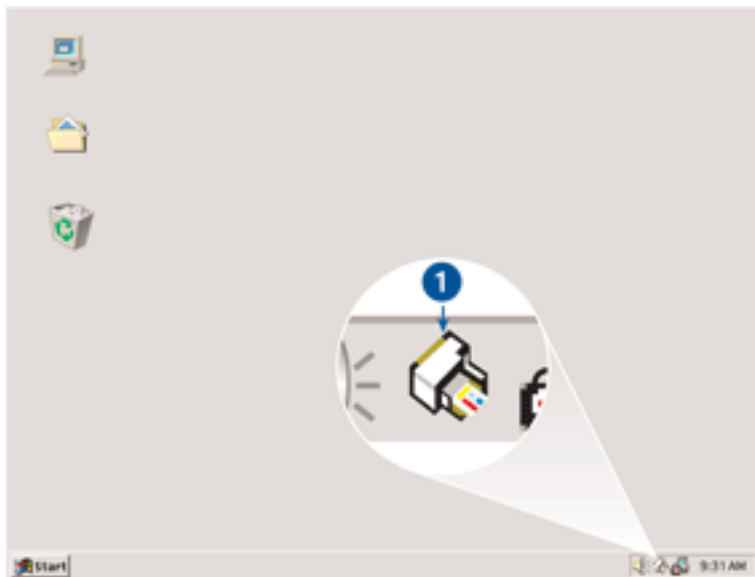

1. ícone da barra de tarefas

uso do menu de atalho do ícone da barra de tarefas

Siga estas etapas para alterar as configurações-padrão da impressora:

1. Clique no ícone da barra de tarefas.

A caixa de diálogo [Propriedades da impressora](#) é exibida.

2. Selecione as opções que deseja usar como padrão.
3. Clique em [OK](#).

Uma caixa de diálogo é exibida, informando que a nova configuração será usada em todas as impressões. Se não quiser ver essa caixa de diálogo novamente, selecione [Não mostrar esta mensagem novamente](#).

4. Clique em [OK](#) para salvar as novas configurações-padrão de impressão.

impressão de um livreto

A impressão de livretos organiza e redimensiona automaticamente as páginas de um documento para que, quando ele for dobrado como um livreto, as páginas fiquem na ordem correta.

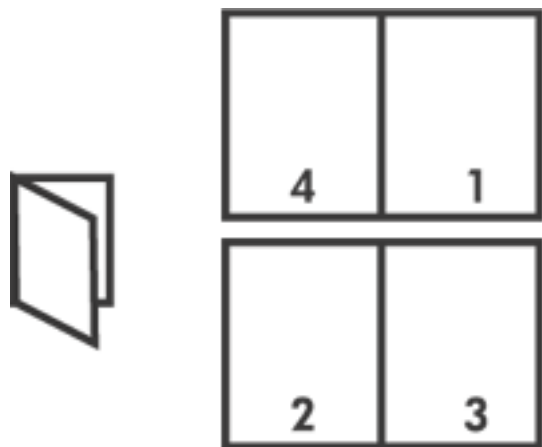

Para obter as instruções adequadas, selecione um dos tópicos a seguir:

- [impressão de um livreto](#)
- [impressão de um livreto usando o acessório para impressão dupla face](#)

impressão de um livreto

Siga estas etapas para imprimir um livreto:

1. Abra a caixa de diálogo [Propriedades da impressora](#).
2. Selecione a guia [Acabamento](#).

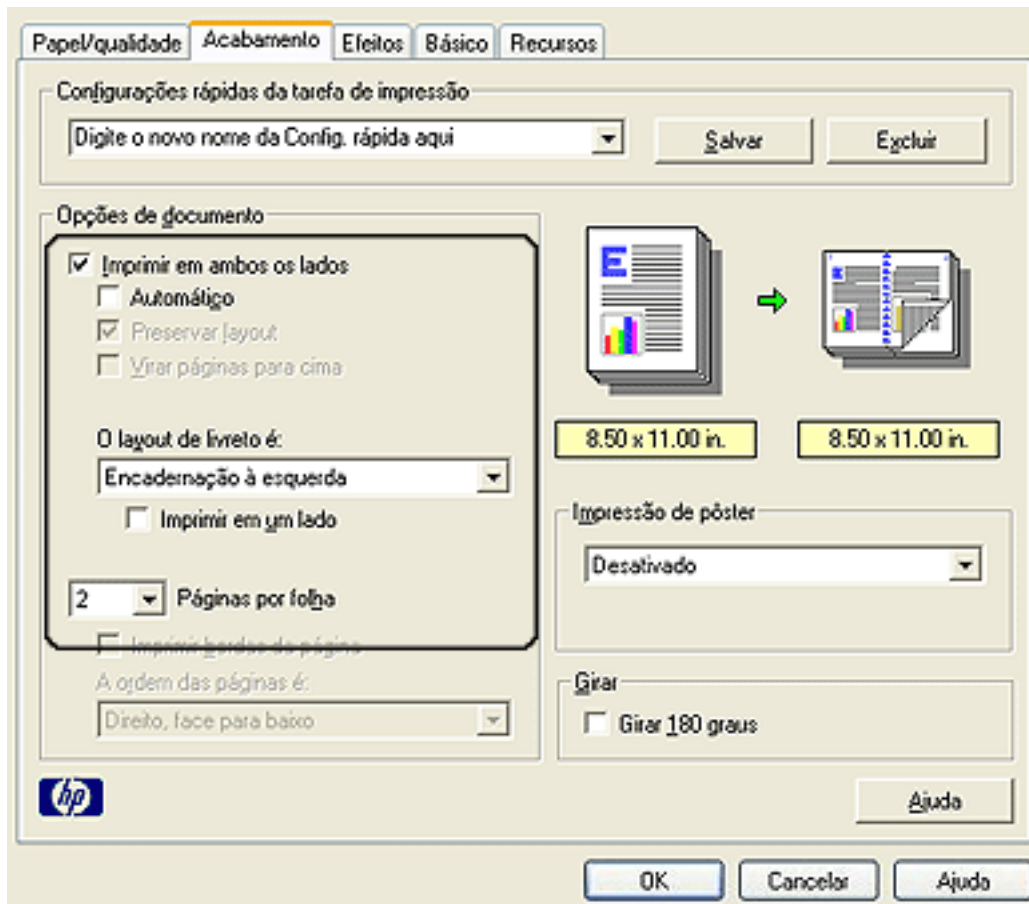

3. Selecione **Imprimir em ambos os lados**.
4. Verifique se **Automático** *não* está selecionado.
5. Selecione uma opção de encadernação na lista suspensa **O layout do livreto é**:
 - o **Encadernação à direita**: Determina que a encadernação seja feita pelo lado direito do livreto.



- o **Encadernação à esquerda**: Determina que a encadernação seja feita pelo lado esquerdo do livreto.



6. Siga um destes procedimentos:

- Para imprimir uma página e deixar a seguinte em branco ao imprimir um livreto, selecione [Imprimir em um lado](#).
 - Para imprimir em todas as páginas do livreto, deixe a opção [Imprimir em um lado](#) desmarcada.
7. Selecione outras configurações de impressão, se desejar, e clique em [OK](#).
 8. Quando solicitado, recarregue o papel na bandeja de Entrada, como mostrado abaixo.



9. Clique em [Continuar](#) para concluir a impressão do livreto.

impressão de um livreto usando o acessório para impressão dupla face

Siga estas etapas para imprimir um livreto usando o Acessório de impressão frente e verso:



O Acessório de impressão frente e verso é opcional. Para obter mais informações, clique [aqui](#).

1. Abra a caixa de diálogo [Propriedades da impressora](#).
2. Selecione a guia [Acabamento](#).

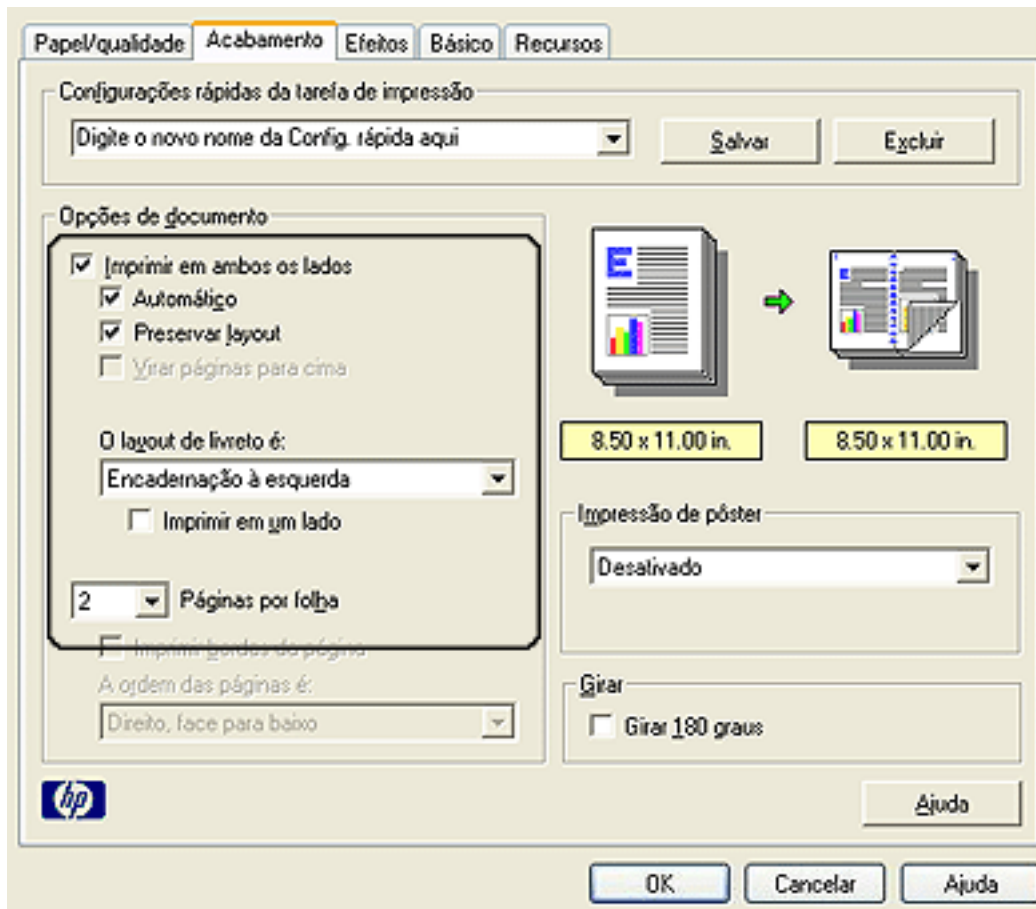

3. Selecione **Imprimir em ambos os lados**.
4. Selecione **Automático**.
5. Selecione **Layout econômico**.
6. Selecione uma opção de encadernação na lista suspensa **O layout do livreto é**:
 - o **Encadernação à direita**: Determina que a encadernação seja feita pelo lado direito do livreto.



- o **Encadernação à esquerda**: Determina que a encadernação seja feita pelo lado esquerdo do livreto.



7. Siga um destes procedimentos:

- Para imprimir uma página e deixar a seguinte em branco ao imprimir um livreto, selecione [Imprimir em um lado](#).
- Para imprimir em todas as páginas do livreto, deixe a opção [Imprimir em um lado](#) desmarcada.

8. Selecione outras configurações de impressão, se desejar, e clique em [OK](#).

impressão de várias páginas em uma folha de papel

O software da impressora permite que várias páginas de um documento sejam impressas em uma única folha de papel. O software da impressora redimensiona automaticamente o texto e as imagens do documento para que sejam ajustadas à página impressa.

Siga estas etapas para imprimir várias páginas de um documento em uma única folha de papel:

1. Abra a caixa de diálogo [Propriedades da impressora](#).
2. Clique na guia [Acabamento](#).

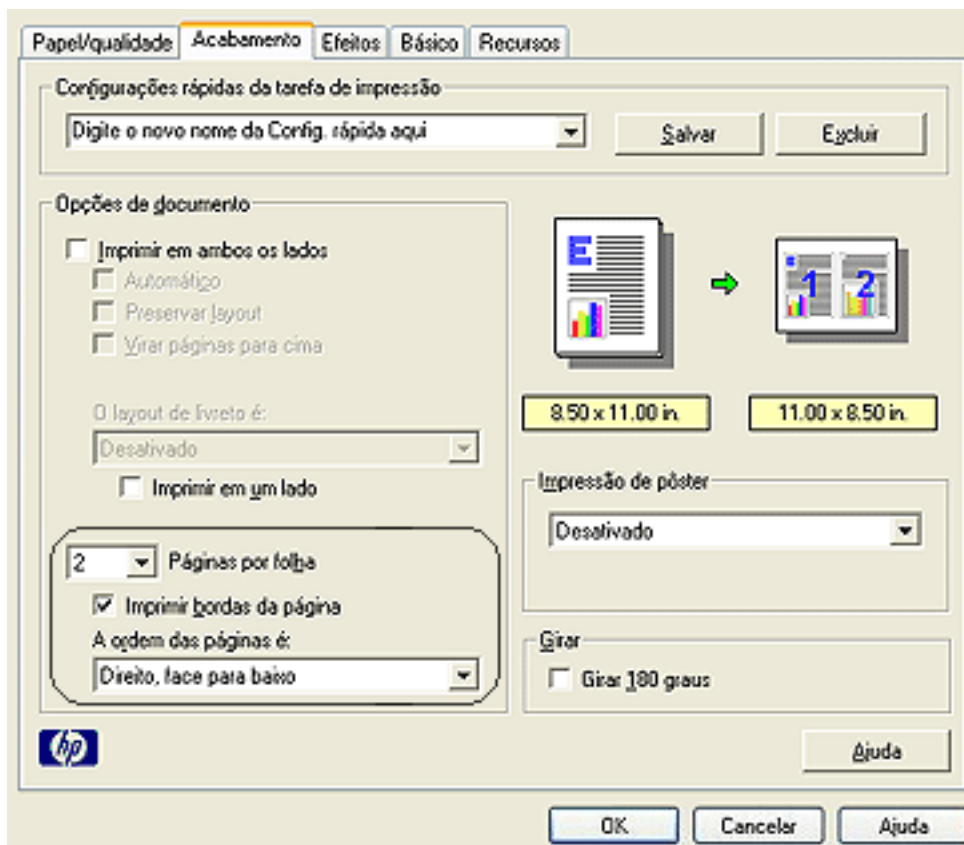

3. Selecione o número de páginas que devem ser impressas em cada folha de papel na lista suspensa [Páginas por folha](#).
4. Se desejar que uma borda seja colocada em volta da imagem de cada página impressa na folha de papel, clique na caixa de seleção [Imprimir bordas da página](#).
5. Selecione um layout para cada uma das folhas de papel na lista suspensa [A ordem das páginas é](#).

6. Selecione outras configurações de impressão, se desejar, e clique em [OK](#).

guia efeitos

A guia **Efeitos** permite configurar as seguintes opções:

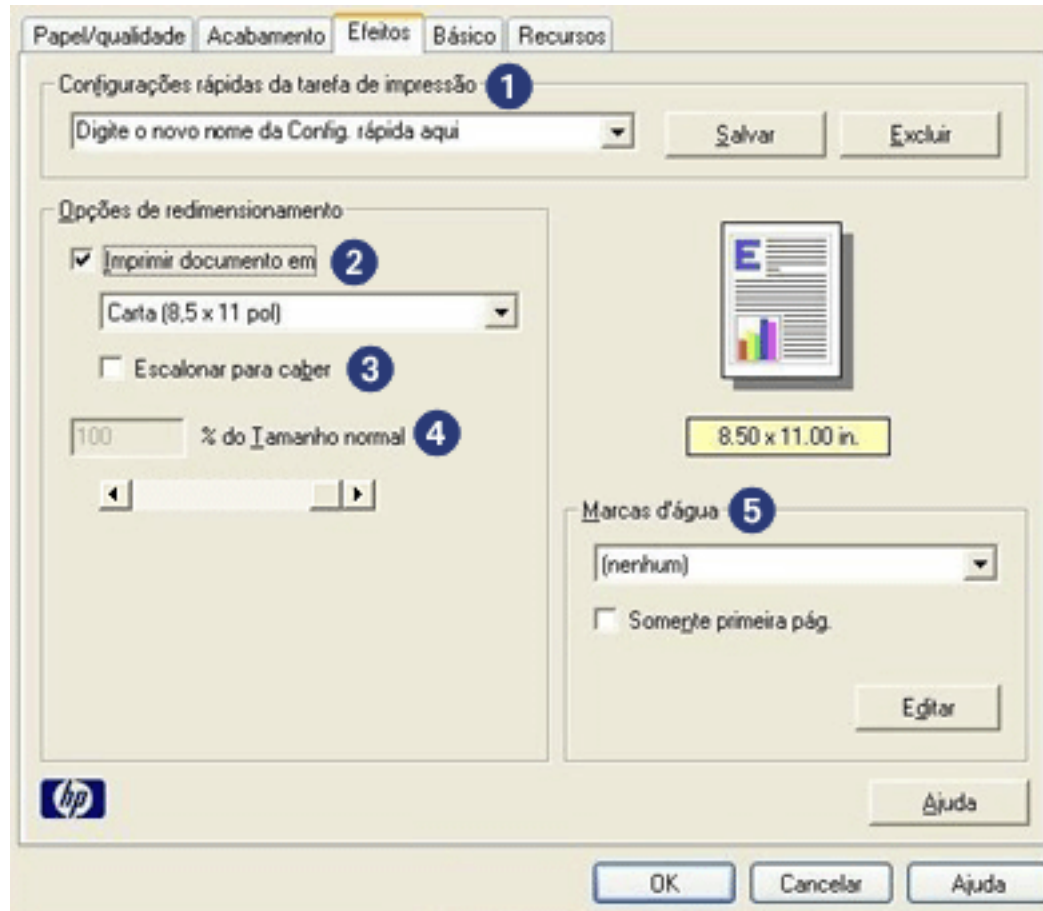

- 1. Configurações rápidas da tarefa de impressão:** Consulte [configurações rápidas da tarefa de impressão](#).
- 2. Imprimir documento em:** imprime o documento em um papel de tamanho diferente daquele para o qual está formatado. Selecione o tamanho de papel desejado na lista suspensa.
- 3. Escalonar para caber:** redimensiona automaticamente a imagem impressa para que ela se ajuste ao tamanho do papel selecionado na lista suspensa [Imprimir documento em](#).
- 4. % do Tamanho normal:** especifique a porcentagem de redução ou aumento da imagem impressa. Por exemplo, digite **70** para reduzir a imagem para 70 por cento do tamanho normal.
- 5. Marcas d'água:** Consulte [marcas d'água](#).

marcas d'água

Marcas d'água são exibidas como impressão em segundo plano nos documentos.

aplicação de uma marca d'água existente em um documento

Siga estas etapas para aplicar a marca d'água existente a um documento:

1. Abra a caixa de diálogo [Propriedades da impressora](#).
2. Clique na guia [Efeitos](#).

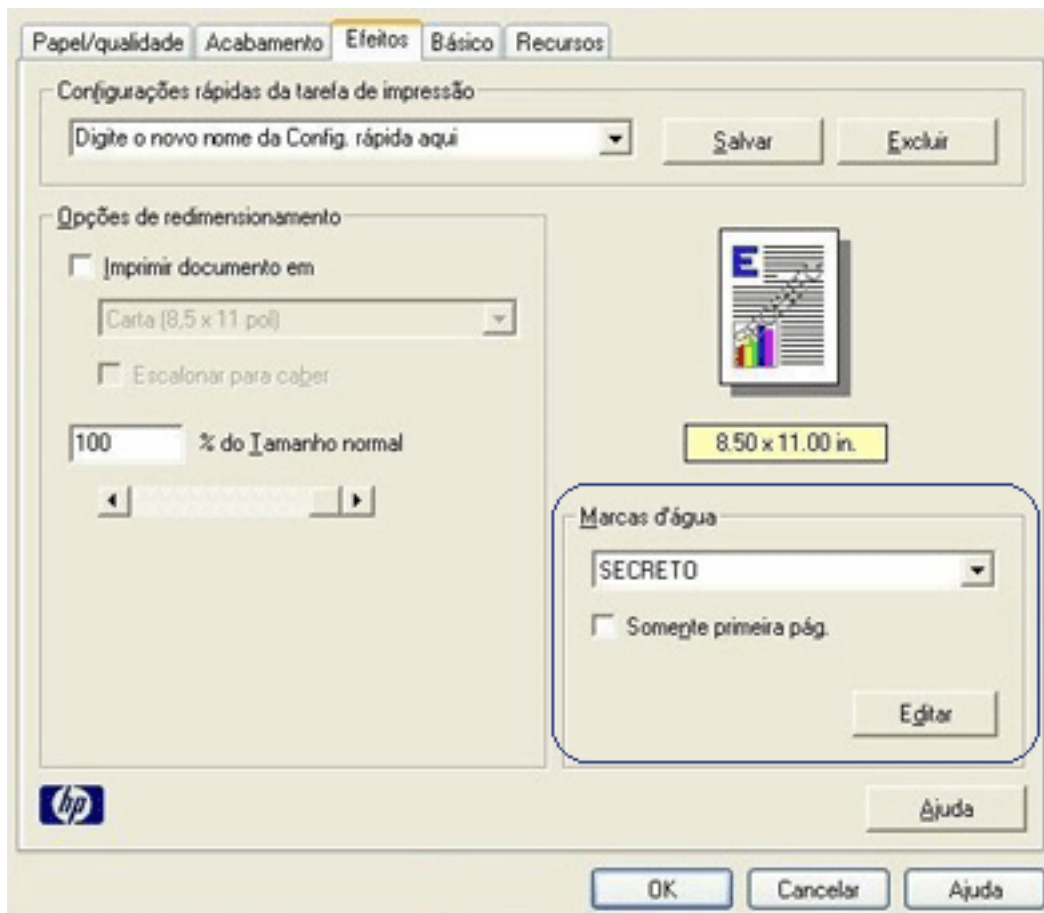

3. Selecione a marca d'água na lista suspensa [Marcas d'água](#).
Se não desejar usar uma das marcas d'água da lista, [crie uma nova marca d'água](#).
4. Siga um destes procedimentos:
 - o Para que a marca d'água apareça somente na primeira página, selecione [Somente primeira pág.](#).
 - o Para que a marca d'água apareça em todas as páginas, deixe a opção

Somente primeira pág. desmarcada.

5. Imprima o documento de acordo com as instruções para o tipo de papel.

criação ou alteração de uma marca d'água

Siga estas etapas para criar ou alterar uma marca d'água:

1. Abra a caixa de diálogo [Propriedades da impressora](#).
2. Clique na guia [Efeitos](#).
3. Clique no botão [Editar](#).

A caixa de diálogo [Detalhes sobre a marca d'água](#) é exibida.

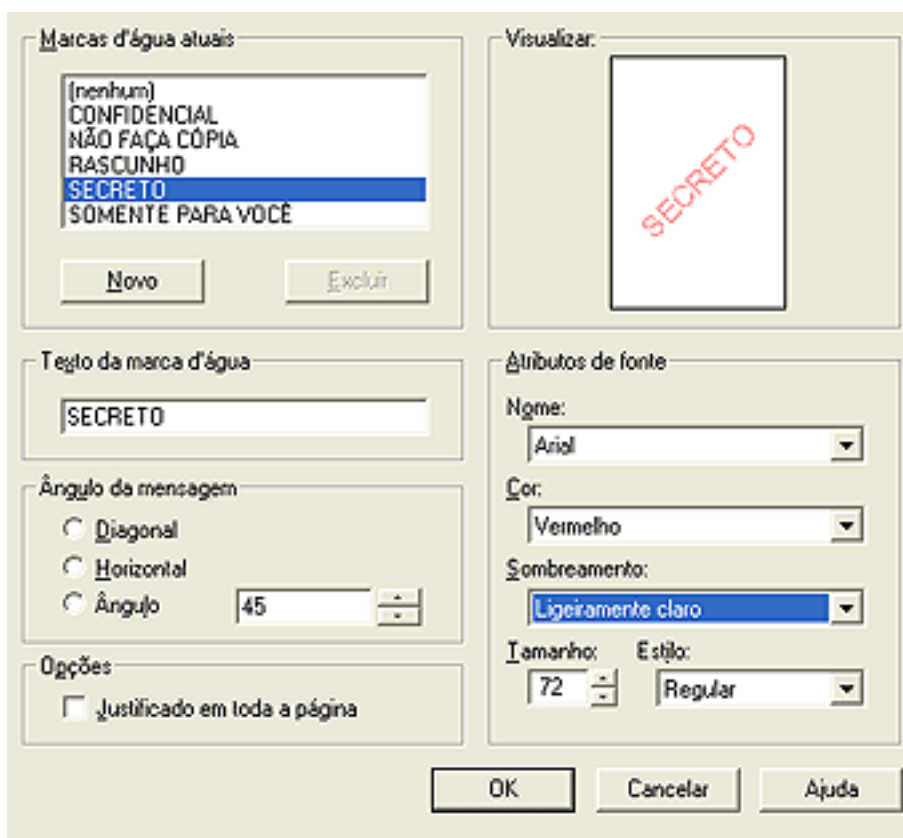

4. Siga um destes procedimentos:

- o Clique no botão [Nova](#), ou
- o Selecione uma das marcas d'água existentes para alterá-la.

5. Digite a mensagem da marca d'água, o ângulo da mensagem e os atributos de fonte.

6. Após ter definido os detalhes da marca d'água, clique em [OK](#).

Para obter instruções sobre como aplicar marcas d'água, clique [aqui](#).



Para obter mais informações sobre as opções na tela de cada guia, aponte para uma opção e clique com o botão direito do mouse para exibir a caixa de diálogo [O que é isto?](#) Clique em [O que é isto?](#) para exibir mais informações sobre o item selecionado.

guia básico

A guia **Básico** permite configurar as seguintes opções:

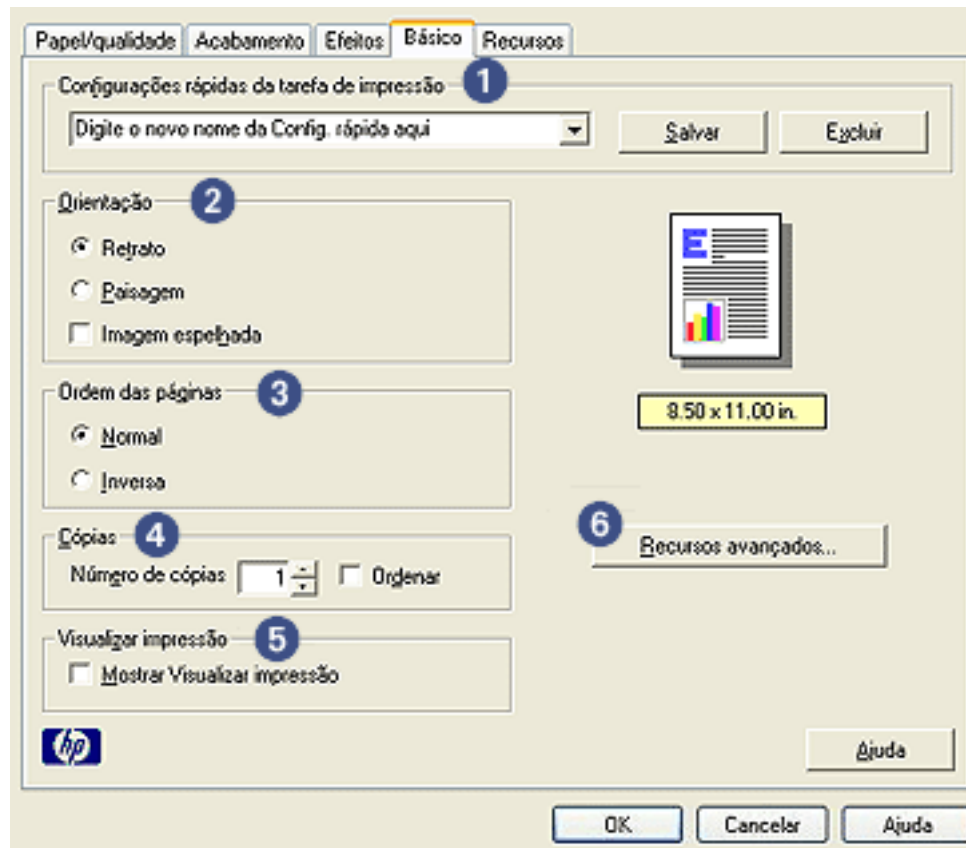

1. **Configurações rápidas da tarefa de impressão:** Consulte [configurações rápidas da tarefa de impressão](#).
2. **Orientação:** especifique o layout da página:
 - o **Retrato:** a página impressa é mais comprida do que larga.
 - o **Paisagem:** a página impressa é mais larga do que comprida.
 - o **Imagem espelhada:** inverte a imagem da esquerda para a direita.
3. **Ordem das páginas:** escolha uma das seguintes opções:
 - o **Normal:** a primeira página será a primeira da pilha quando a impressão do documento terminar.
 - o **Inversa:** a última página será a primeira da pilha quando a impressão do documento terminar.
4. **Cópias:** Use essa opção para imprimir diversas cópias de um documento.
 - o **Total de cópias:** Número de cópias impressas.

- **Intercalado:** Ao imprimir diversas cópias, imprime uma cópia completa de cada documento a cada vez.
5. **Visualização de impressão:** selecione essa opção para visualizar o layout de um documento antes da impressão.
 6. **Recursos avançados:** Consulte [recursos avançados](#).

recursos avançados

A impressão de fotografias, transparências ou documentos que contêm gráficos requer a definição de algumas opções na caixa de diálogo [Recursos avançados](#).

como abrir a caixa de diálogo recursos avançados

Sigas estas etapas para abrir a caixa de diálogo [Recursos avançados](#):

1. Abra a caixa de diálogo [Propriedades da impressora](#).
2. Clique na guia [Básico](#) e depois no botão [Recursos avançados](#).

uso da caixa de diálogo recursos avançados

Use a caixa de diálogo [Recursos avançados](#) para definir estas opções:

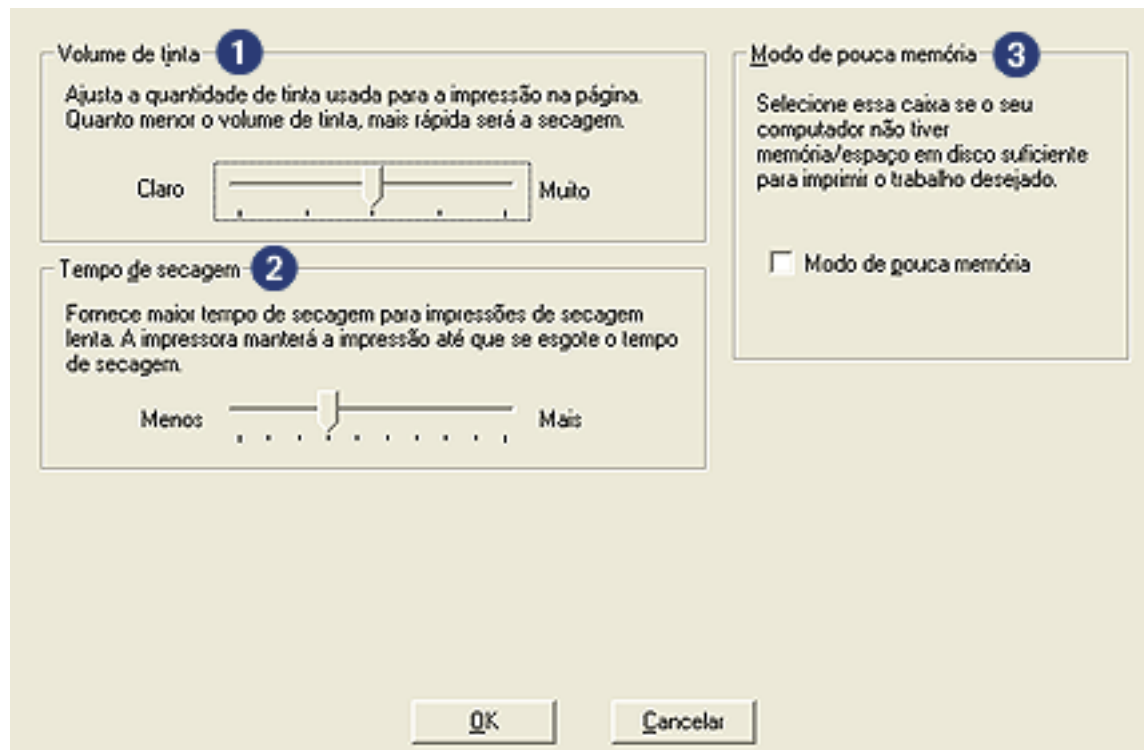

1. **Volume de tinta:** ajusta a quantidade de tinta usada na impressão da página. A redução do volume de tinta diminui a qualidade da cor.
2. **Tempo de secagem:** oferece tempo adicional de secagem para impressões de secagem lenta.
3. **Modo de pouca memória:** permite a impressão de documentos a partir de computadores que não tenham memória ou espaço em disco suficientes para imprimi-los em condições normais. O uso dessa opção pode reduzir a

qualidade da impressão. O modo de qualidade de impressão **Resolução máxima (dpi)** não fica disponível quando a impressora está no modo de pouca memória.

guia cor

A guia **Cor** permite configurar estas opções:

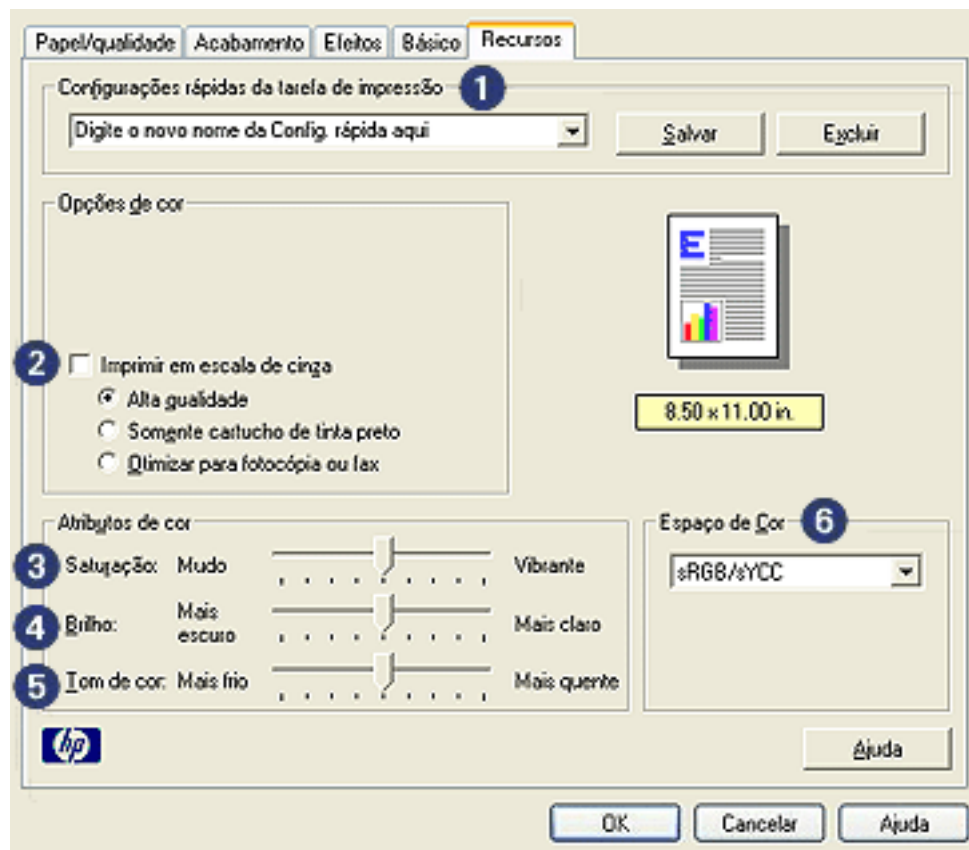

1. **Configurações rápidas da tarefa de impressão:** Consulte [configurações rápidas da tarefa de impressão](#).
2. **Imprimir em escala de cinza:** imprime em tonalidades de cinza.
 - o **Alta qualidade:** usa o cartucho de impressão colorido e/ou fotográfico para imprimir em escala de cinza de alta qualidade.
 - o **Somente cartucho de impressão preto:** usa somente o cartucho de impressão preto para imprimir em escala de cinza.
 - o **Otimizar para fotocópia ou fax:** usa o cartucho de impressão preto para imprimir em escala de cinza adequada para fotocópias e faxes.
3. **Saturação:** ajusta a intensidade das cores impressas.
4. **Brilho:** determina se as cores impressas devem ser mais claras ou mais escuras.
5. **Tom de cor:** determina se as cores impressas devem ser mais fortes ou mais fracas.

6. **Espaço de cor:** Consulte as [tecnologias da fotografia digital](#).

tecnologias da fotografia digital

O software da impressora oferece diversos recursos técnicos para imprimir fotografias digitais.

- [PhotoREt](#)
- [4800 x 1200 dpi otimizado](#)
- [Impressão Exif](#)
- [Impressão com seis tintas](#)
- [Espaços de cores](#)

Impressão PhotoREt

A tecnologia PhotoREt oferece a melhor combinação de velocidade e qualidade de impressão de imagens.

Siga estas etapas para imprimir com a tecnologia PhotoREt:

1. Abra a caixa de diálogo [Propriedades da impressora](#).
2. Selecione a guia [Papel/Qualidade](#).
3. Selecione [Otimizada](#) da lista suspensa [Qualidade de impressão](#).
4. Selecione as outras [configurações de impressão](#) desejadas e clique em [OK](#).

4800 x 1200 dpi otimizado

4800 x 1200 dpi otimizado é a resolução máxima de qualidade dessa impressora. Quando o dpi otimizado de 4.800 x 1.200 estiver selecionado no driver da impressora, o cartucho de impressão colorida imprime no modo 4.800 x 1.200 dpi otimizado. Se houver também um [cartucho de tinta fotográfico](#) instalado, a qualidade da impressão será aprimorada. É possível comprar um cartucho de tinta fotográfico separadamente, caso ele não acompanhe a impressora.

Siga estas etapas para imprimir no modo 4800 x 1200 dpi otimizado:

1. Abra a caixa de diálogo [Propriedades da impressora](#).
2. Selecione a guia [Papel/Qualidade](#).
3. Selecione o tipo de papel fotográfico adequado na lista suspensa [Tipo de papel](#).
4. Selecione [Dpi máximo](#) da lista suspensa [Qualidade de impressão](#).
5. Selecione as outras [configurações de impressão](#) desejadas e clique em [OK](#).

como imprimir fotografias aprimoradas para impressão em formato Exif

A Impressão Exif (Exchangeable Image File Format 2.2) é um padrão internacional para imagens digitais que simplifica a fotografia digital e melhora a qualidade das fotografias impressas. Quando uma fotografia é tirada com uma câmera digital compatível com Impressão Exif, esse recurso captura informações tais como tempo de exposição, tipo de flash e saturação de cor e as armazena no arquivo da imagem. O software da impressora HP Deskjet utiliza essas informações para realizar automaticamente melhorias específicas à imagem, resultando em fotografias excelentes.

A impressão de fotos otimizadas pela Impressão Exif exige:

- Uma câmera digital que ofereça suporte a Impressão Exif
- Um software de fotografia compatível com a Impressão Exif
- Software da impressora HP Deskjet que ofereça suporte a Impressão Exif
- Windows 98, 2000, Me ou XP

Siga estas etapas para imprimir fotografias aprimoradas para impressão em formato Exif:

1. Abra o arquivo que deseja imprimir usando o software para impressão de fotografias aprimoradas em formato Exif.
2. Abra a caixa de diálogo [Propriedades da impressora](#).
3. Selecione a guia [Papel/Qualidade](#).
4. Selecione o tipo de papel fotográfico adequado na lista suspensa [Tipo](#).
5. Selecione [Normal](#) ou [Otimizada](#) da lista suspensa [Qualidade de impressão](#).
6. Selecione as outras [configurações de impressão](#) desejadas e clique em [OK](#).

O software da impressora otimiza automaticamente a imagem impressa.

impressão colorida com seis tintas

Use a impressão colorida com seis tintas para aprimorar a qualidade das fotografias.

Para usar esse tipo de impressão, é necessário ter um cartucho fotográfico e um colorido instalados. É possível comprar o [cartucho de impressão fotográfico](#) separadamente, caso ele não acompanhe o produto.

Siga estas etapas para imprimir no modo de impressão colorida com seis tintas:

1. Abra a caixa de diálogo [Propriedades da impressora](#).
2. Selecione a guia [Papel/Qualidade](#).

3. Selecione o tipo de papel fotográfico adequado na lista suspensa [Tipo](#).
4. Selecione [Normal](#), [Otimizada](#) ou [Dpi máximo](#) da lista suspensa [Qualidade de impressão](#).
5. Selecione as outras [configurações de impressão](#) desejadas e clique em [OK](#).

espaço de cor

O espaço de cor define o intervalo de cores que pode ser impresso. O software da impressora converte as cores de seu documento a partir de seu espaço de cor atual para o espaço de cor selecionado.

Os espaços de cores a seguir estão disponíveis:

- sRGB/sYCC
- Adobe RGB

sRGB/sYCC

sRGB/sYCC é um espaço de cor adequado para a maioria dos trabalhos de impressão. É usado para a maioria dos documentos com base na Web e nos dispositivos de imagem atuais.

Siga essas etapas para usar o espaço de cores sRGB/sYCC:

1. Abra a caixa de diálogo [Propriedades da impressora](#).
2. Selecione a guia [Cor](#).
3. Selecione [sRGB/sYCC](#) da lista suspensa [Espaço de cor](#).
4. Selecione as outras [configurações de impressão](#) desejadas e clique em [OK](#).

Adobe RGB

O Adobe RGB é um espaço de cor emergente que oferece mais cores do que sRGB/sYCC, mas que só funciona para imagens.

Ao imprimir a partir de um aplicativo profissional usando Adobe RGB, desative o gerenciamento de cor no aplicativo e deixe que o software da impressora gerencie o espaço de cores.

Siga essas etapas para usar o espaço de cores Adobe RGB:

1. Abra a caixa de diálogo [Propriedades da impressora](#).
2. Selecione a guia [Papel/Qualidade](#), em seguida, selecione o seguinte:
 - Um papel fotográfico HP a partir da lista suspensa [Tipo](#).
 - [Otimizada](#) ou [Dpi máximo](#) da lista suspensa [Qualidade de impressão](#).

3. Selecione a guia [Cor](#).
4. Selecione [Adobe RGB](#) na lista suspensa [Espaço de cores](#).
5. Selecione as outras [configurações de impressão](#) desejadas e clique em [OK](#).

Se o espaço de cores Adobe RGB é usado para uma imagem que foi criada em outro espaço de cores, as cores impressas poderão parecer mais vívidas.

impressão de uma imagem da tela

Use o [Utilitário HP Print Screen](#) para imprimir a imagem exibida no monitor do computador.

configuração do utilitário hp print screen

Siga essas etapas para configurar o [Utilitário HP Print Screen](#):

1. Vá para utilitários da impressora, em seguida, clique em [print screen](#).
2. Selecione as seguintes opções de configuração, conforme desejado:
 - **Descarregar/carregar o HP Print Screen:** Ativa ou desativa o utilitário.
 - **Iniciar com Windows:** Define o utilitário a ser iniciado quando o Windows for iniciado.
 - **Capturar tela:** Imprime a imagem da tela.
 - **Orientação:** Alterna entre os modos paisagem e retrato.
3. Clique em [OK](#).

instruções para impressão

Siga estas etapas para imprimir uma imagem de tela:

1. Verifique se a impressora HP é a impressora padrão do seu computador.
2. Carregue o papel Carta ou A4 na bandeja de Entrada.
3. Siga um destes procedimentos:
 - Para imprimir a área de trabalho inteira: Pressione a tecla [Print Screen](#) do teclado.
 - Para imprimir somente a janela ativa: Pressione a tecla [Alt](#) e a tecla [Print Screen](#) simultaneamente.

recurso de ativação/desativação automática

ativação automática

O recurso de ativação automática é um recurso padrão da impressora. A impressora liga automaticamente quando você imprime um arquivo.

desativação automática

Habilite o recurso de desativação automática para colocar a impressora em um modo de baixa potência com consumo eficiente de energia depois de estar inativa por 30 minutos.

Siga estas etapas para habilitar o recurso de desativação automática:

1. Vá para manutenção da impressora.
2. Clique em [Configurar a impressora](#).
3. Clique em [Configurar](#).
4. Selecione [Habilitar o recurso de desativação automática de hardware](#).
5. Clique em [Aplicar](#) e, em seguida, em [OK](#).

início (hp deskjet 5150)



Para obter uma visão geral dos recursos da impressora e do Acessório para impressão dupla face opcional, clique [aqui](#).

Clique no tópico apropriado abaixo para obter uma descrição de um recurso da impressora:

- [botões e luzes](#)
- [bandejas de papel](#)
- [cartuchos de impressão](#)
- [modo de reserva de tinta](#)

Para obter uma descrição do Acessório para impressão dupla face opcional, clique [aqui](#).

recursos da impressora

A impressora HP tem vários recursos para facilitar a impressão e torná-la mais eficiente.

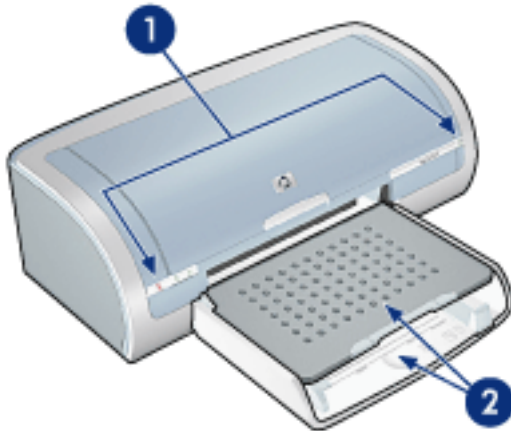

1. [botões e luzes](#)
2. [bandejas de papel](#)

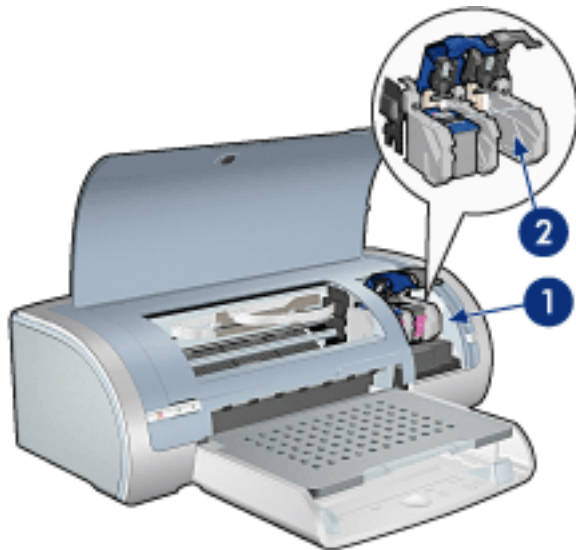

1. [cartuchos de impressão](#)
2. [modo de reserva de tinta](#)

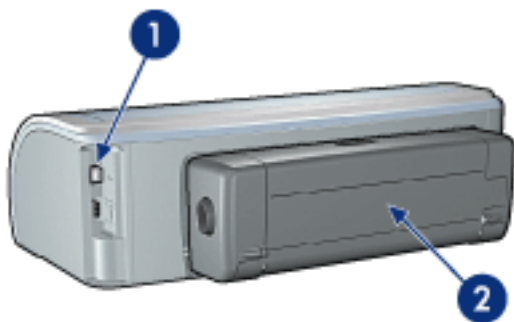

1. conectividade

2. acessório para impressão dupla face (opcional)

botões e luzes

Use os botões da impressora para ligá-la e desligá-la, cancelar um trabalho de impressão e reiniciar um trabalho. As luzes da impressora fornecem indicações visuais sobre o status da impressora.

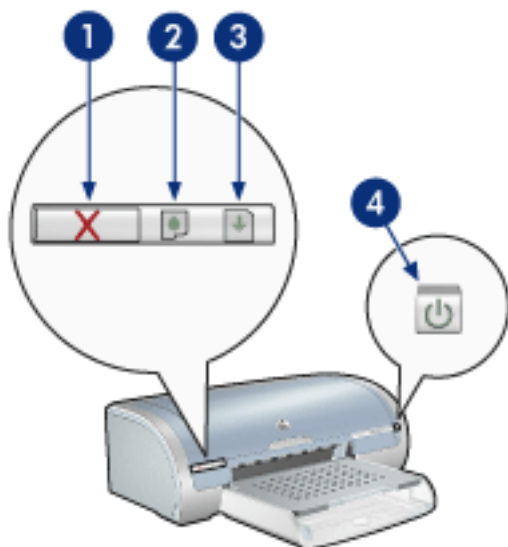

1. botão Cancelar impressão 2. luz de status do cartucho de impressão 3. botão Continuar 4. botão Ligar/Desligar

botão cancelar a impressão

Quando você pressiona o botão Cancelar a impressão, o trabalho de impressão em andamento é cancelado.

símbolo e luz de status do cartucho de impressão

A luz de Status do cartucho de impressão acende ou pisca quando um cartucho de impressão precisa de manutenção.

luz e botão continuar

A luz Continuar pisca quando é necessário executar uma ação, como carregar papel ou eliminar um atolamento de papel. Quando o problema for resolvido, pressione o botão Continuar para continuar a imprimir.

luz e botão ligar/desligar

O botão Ligar/desligar liga e desliga a impressora. A impressora pode levar alguns segundos para ligar após o botão Ligar/desligar ser pressionado.

A luz Ligar/Desligar pisca quando a impressora está processando.

Cuidado! Sempre use o botão Ligar/desligar para ligar ou desligar a impressora. O uso de um filtro de linha, estabilizador ou interruptor de parede para ligá-la ou desligá-la pode causar falhas na impressora.

luzes da impressora acesas ou piscando

o que indicam as luzes

As luzes da impressora indicam o status da impressora.

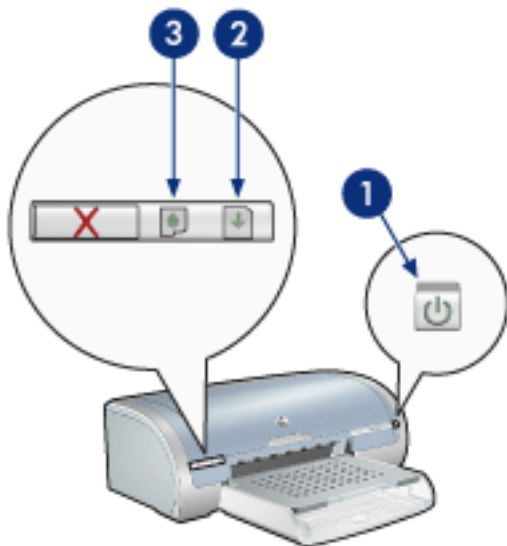

1. luz Ligar/Desligar 2. luz Continuar 3. luz de status do cartucho de impressão

a luz de ligar/desligar está piscando

a impressora está se preparando para imprimir

A luz pára de piscar quando a impressora recebe todos os dados.

a luz Continuar está piscando

a impressora pode estar sem papel

1. Coloque papel na bandeja de Entrada.
2. Pressione o botão **Continuar** na frente da impressora.

pode haver um atolamento de papel

Siga essas instruções para [limpar um atolamento de papel](#).

a luz de status do cartucho de impressão está acesa ou piscando

se a luz estiver acesa e não estiver piscando

Verifique se um cartucho está com pouca tinta.

Se um cartucho de impressão estiver com pouca tinta, talvez seja necessária a

substituição dos cartuchos de impressão.

Se o cartucho de impressão estiver com pouca tinta, pressione o botão **Continuar**. Se a luz de Status do cartucho de impressão permanecer acesa, desligue e, em seguida, ligue a impressora.

se a luz estiver acesa e piscando

Verifique se os cartuchos de impressão corretos estão instalados.

Se você estava imprimindo um documento sem bordas quando a luz começou a piscar, clique aqui.

Caso contrário, siga essas etapas:

1. Abra a tampa superior da impressora, remova o cartucho de impressão preto ou fotográfico e, em seguida, feche a tampa.
2. Siga um destes procedimentos:
 - *Se a luz estiver piscando:* Abra a tampa superior da impressora, substitua o cartucho de impressão removido e, em seguida, remova o cartucho de impressão colorida. Vá para a etapa 3.
 - *Se a luz estiver apagada:* Há um problema nos cartuchos de impressão removidos. Vá para a etapa 3.
3. Limpe manualmente o cartucho de impressão.

Depois de limpar o cartucho de impressão, insira-o novamente na impressora.

Se a luz de status do cartucho de impressão continuar piscando, substitua o cartucho de impressão.

todas as luzes estão piscando

a impressora pode precisar ser reiniciada

1. Pressione o botão **Ligar/Desligar** para desligar a impressora e, em seguida, pressione novamente o mesmo botão para reinicializá-la.
Siga para a etapa 2 se a luz continuar a piscar.
2. Pressione o botão **Ligar/Desligar** para desligar a impressora.
3. Desconecte o cabo de alimentação da impressora da tomada elétrica.
4. Reconecte o cabo de alimentação da impressora à tomada elétrica.
5. Pressione o botão **Ligar/desligar** para ligar a impressora.

congestionamento de papel

siga essas etapas

1. Pressione o botão [Continuar](#).
2. Se estiver imprimindo etiquetas, verifique se alguma se soltou da folha dentro da impressora.

se o congestionamento do papel não for eliminado

[a impressora não está com um acessório para impressão dupla face conectado](#)

[a impressora está com um acessório para impressão dupla face conectado](#)

[a impressora não está com um acessório para impressão dupla face conectado](#)

1. Empurre as duas alças de trava da Porta de acesso traseira da impressora uma em direção a outra e remova a porta.

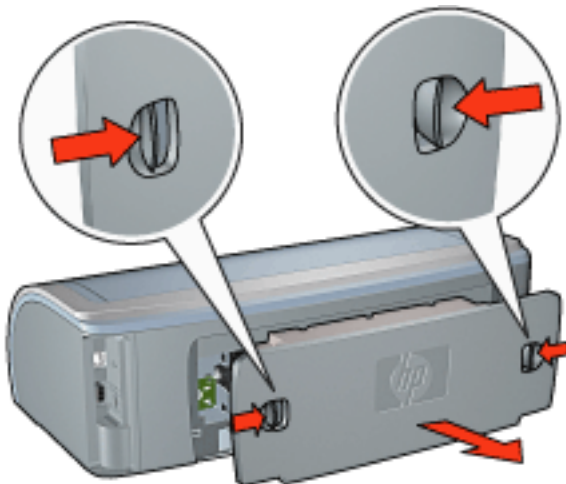

2. Remova o papel congestionado da parta traseira da impressora e, em seguida, recoloque a porta de acesso traseira em seu lugar.

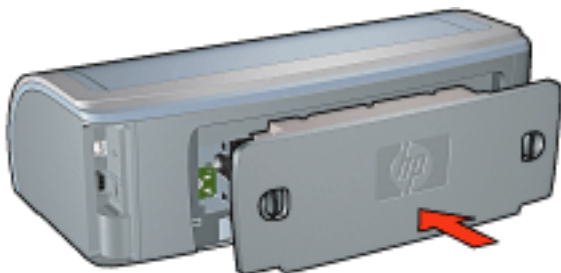

3. Pressione o botão [Continuar](#).

4. Imprima o documento.

a impressora está com um acessório para impressão dupla face conectado

1. Pressione os botões nas laterais esquerda e direita do Acessório para impressão dupla face e, em seguida, remova-o da impressora.

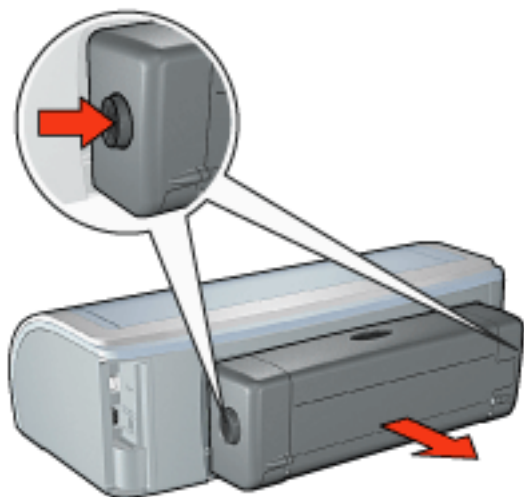

2. Remova qualquer papel da parte de trás da impressora.

Se o congestionamento do papel tiver sido eliminado, continue na etapa 3 a seguir.

Se o congestionamento do papel não tiver sido eliminado, continue na etapa 1 a seguir.

1. Pressione o botão na parte superior do Acessório para impressão dupla face, em seguida, abaixe a porta de acesso.

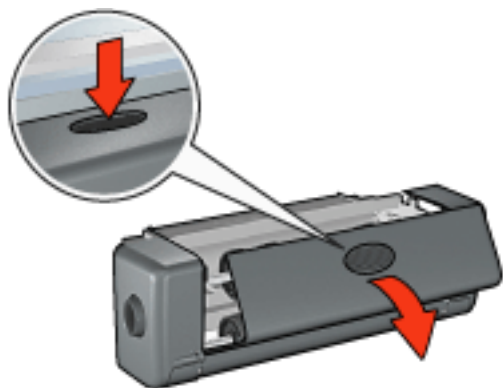

2. Remova qualquer papel do Acessório para impressão dupla face, em seguida, feche a porta de acesso.
3. Reinsira o Acessório para impressão dupla face na impressora até que os lados

se encaixem.

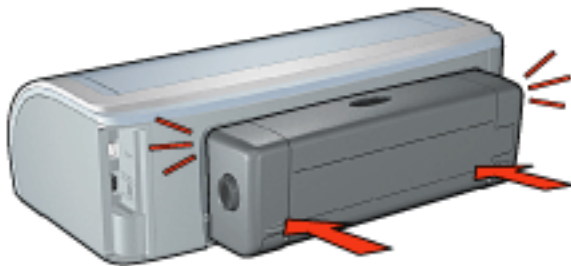

Não pressione os botões de ambos os lados do duplexador ao instalá-lo na impressora. Use os botões somente para remover o duplexador da impressora.

4. Pressione o botão [Continuar](#).

problemas de impressão sem bordas

Ao fazer impressões sem bordas, siga essas diretrizes:

- Verifique se o tamanho do papel especificado na lista suspensa [Tamanho](#) na guia [Papel/Qualidade](#) coincide com o tamanho do papel carregado na bandeja de Entrada.
- Selecione o tipo de papel adequado na lista suspensa [Tipo](#) na guia [Papel/Qualidade](#).
- Se estiver imprimindo em escala de cinza, selecione [Alta qualidade](#) em [Imprimir em escala de cinza](#) na guia [Cor](#).
- Não imprima documentos sem bordas no [modo de reserva de tinta](#). Sempre use dois cartuchos de impressão instalados na impressora.

parte da fotografia está desbotada

o desbotamento ocorre nas margens de uma impressão



Verifique se o papel fotográfico não está enrolado. Se o papel fotográfico estiver enrolado, coloque o papel em um saco plástico e curve-o cuidadosamente no sentido oposto da curva até que o papel fique esticado. Se o problema persistir, use o papel fotográfico que não está enrolado.

Para obter instruções sobre como impedir que o papel fotográfico fique curvado, clique [aqui](#).

o desbotamento ocorre próximo das margens de uma impressão



Se ocorrer desbotamento a aproximadamente 2,5 a 6 cm da borda de uma fotografia, tente fazer o seguinte:

- Instale um [cartucho de impressão fotográfico](#) na impressora.
- Abra a caixa de diálogo [Propriedades da impressora](#), selecione a guia [Tipo/Qualidade do papel](#) e, em seguida, defina a [Qualidade de impressão](#) para Dpi máximo.
- Gire a imagem [180 graus](#).

aparecem listras em uma parte clara da impressão

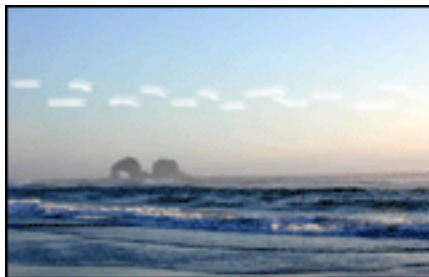

Se aparecerem listras em uma parte clara a aproximadamente 6 cm de uma das bordas verticais de uma fotografia, tente fazer o seguinte:

- Instale um [cartucho de impressão fotográfico](#) na impressora.
- Gire a imagem [180 graus](#).

a imagem é impressa em ângulo



Siga essas etapas se a imagem for impressa em ângulo:

1. Remova todo o papel da bandeja de Entrada.
2. Carregue o papel fotográfico corretamente na bandeja de Entrada.
3. Verifique se as guias de papel estão encostadas *firmemente* na mídia de impressão.
4. Siga as instruções de carregamento de acordo com o tipo de mídia de impressão.

a impressão tem uma borda indesejada

para a maioria dos tipos de papel fotográfico



Se a impressão tiver uma borda indesejada, [calibre a impressora](#).

Se estiver imprimindo um documento dupla face, imprima o documento [manualmente](#) em vez de automaticamente.

[para papel fotográfico com uma aba destacável](#)

Se a borda aparecer abaixo da aba destacável, remova a aba.



Se a borda aparecer acima da aba destacável, então [calibre a impressora](#).



a tinta mancha

Siga essas etapas se aparecerem manchas de tinta na parte de trás das impressões ou se o papel colar.

1. Abra a caixa de diálogo [Recursos avançados](#).
2. Ajuste o [Tempo de secagem](#) para [Mais](#).
3. Mova o [Volume de tinta](#) na direção de [Claro](#).



Talvez as cores da imagem se tornem mais claras.

4. Clique em [OK](#).

Se o problema persistir:

1. Remova a mídia de impressão sem borda e carregue papel comum na bandeja

de Entrada.

2. Pressione e mantenha pressionado o botão **Continuar** até a impressora começar a imprimir uma página de teste. Em seguida, solte o botão.
3. Repita a etapa 2 até que a parte de trás da página de teste não apresente manchas de tinta.

carregamento e manuseio de papel fotográfico

Siga essas instruções para manter a qualidade de seu papel fotográfico HP.

armazenamento

- Mantenha o papel fotográfico não utilizado em um saco plástico vedado, dentro da caixa na qual ele estava originalmente embalado. Armazene o papel fotográfico embalado em uma superfície plana e em um local arejado.
- Quando estiver pronto para imprimir, remova apenas o papel que você planeja usar imediatamente. Quando tiver terminado de imprimir, retorne o papel fotográfico não utilizado para o saco plástico.
- Não deixe o papel fotográfico não utilizado na bandeja de papel da impressora. O papel pode começar a enrolar, o que reduz a qualidade de suas fotografias.

manuseio

- Sempre segure o papel fotográfico pelas margens. As impressões digitais no papel fotográfico podem reduzir a qualidade de impressão.
- Se os cantos do papel fotográfico enrolarem mais de 10 mm ou de 3/8 de polegada, endireite o papel colocando em um saco plástico vedado, em seguida, estirando o saco na borda de uma mesa até que o papel fique esticado.

O papel fotográfico deve estar esticado antes da impressão.

calibração dos cartuchos de impressão

A impressora calibra automaticamente os cartuchos de impressão depois de um novo cartucho de impressão ser instalado. Você também pode calibrar os cartuchos de impressão em outros momentos para garantir uma excelente qualidade de impressão.

Para calibrar cartuchos de impressão:

1. Carregue uma pilha de papel comum branco na bandeja de Entrada.
2. Vá para manutenção da impressora.
3. Clique em [Calibrar impressora](#).
4. Clique em [Calibrar](#) e siga as instruções da tela.

limpeza manual dos cartuchos de impressão

Se a impressora for usada em um ambiente empoeirado, poderá ocorrer acúmulo de pequena quantidade de partículas nos contatos do cartucho de impressão.

materiais de limpeza

Você precisará dos seguintes itens para limpar os cartuchos de impressão.

- Água destilada (a água de torneira pode conter partículas contaminantes que podem danificar o cartucho de impressão)
- Cotonetes de algodão ou outro material macio que não solte fibras e não grude no cartucho de impressão

Durante a limpeza, tenha cuidado para não deixar cair [tinta nas mãos ou nas roupas](#).

preparação para limpeza

1. Pressione o botão [Ligar/desligar](#) para ligar a impressora e depois levante a tampa superior.
2. Retire os cartuchos de impressão e coloque-os sobre um pedaço de papel, deixando a placa de injetores virada para cima.



Não deixe os cartuchos de impressão fora da impressora por mais de 30 minutos.

instruções para limpeza

1. Umedeça levemente um cotonete com água destilada e retire o excesso de água dele.
2. Limpe os contatos de cobre do cartucho de impressão com um cotonete.



Não toque nos injetores de tinta do cartucho de impressão. Se esses injetores forem tocados, resultará em obstruções, falha de tinta e conexões elétricas deficientes.



1. limpar apenas os contatos de cobre

Repita o processo até que não haja mais resíduo de tinta nem poeira no cotonete.

3. Insira os cartuchos de impressão na impressora; em seguida, feche sua tampa.

remoção de tinta da pele e das roupas

Siga estas instruções para remover tinta da pele e das roupas:

para remover tinta...	você deve proceder da seguinte maneira...
da pele	Lave a área atingida com sabão abrasivo.
de tecidos brancos	Lave o tecido com água fria utilizando alvejante à base de cloro.
de tecidos coloridos	Lave o tecido em uma solução de água fria com sabão e amoníaco.

Cuidado! Utilize somente água fria para remover tinta de tecidos. Água quente ou morna fixará a mancha no tecido.

bandejas de papel

A impressora tem duas bandejas de papel: uma bandeja de Entrada e uma bandeja de Saída.

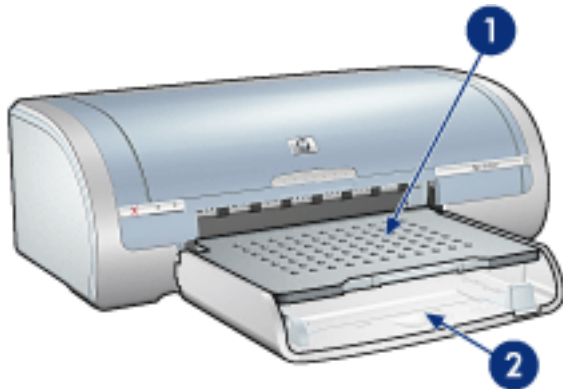

1. bandeja de saída 2. bandeja de entrada

bandeja de entrada

A bandeja de Entrada contém o papel, ou outra mídia, para ser impresso.

Deslize as guias de papel *firmemente* em direção às margens da mídia na qual você está imprimindo.

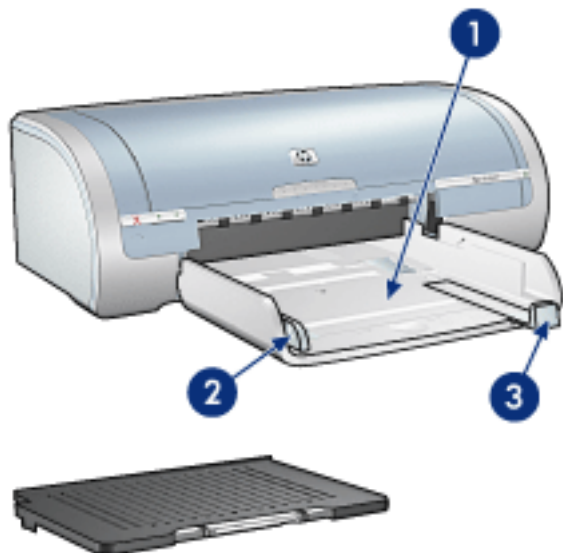

1. bandeja de entrada 2. guia de largura do papel 3. guia de comprimento do papel

bandeja de saída

As páginas da impressora são depositadas na bandeja de Saída.

Levante a bandeja de Saída para carregar a maioria dos tipos de papel. Remova a bandeja de Saída para carregar uma mídia pequena.

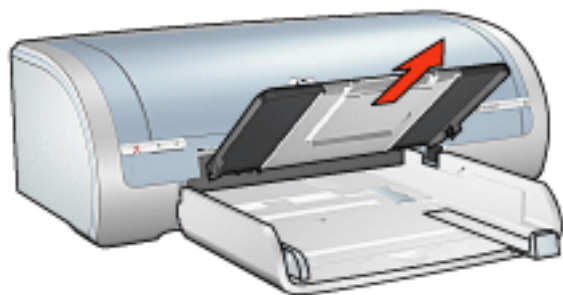

Recoloque a bandeja de Saída antes de imprimir.

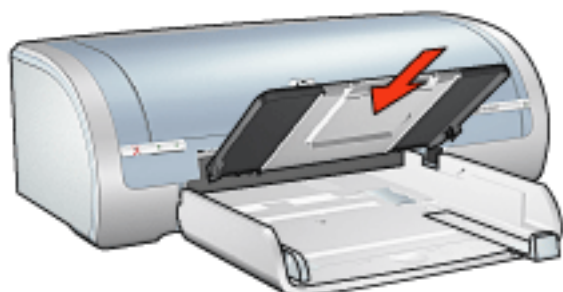

Para evitar que o papel caia da bandeja de Saída, puxe a extensão da bandeja de Saída para fora.

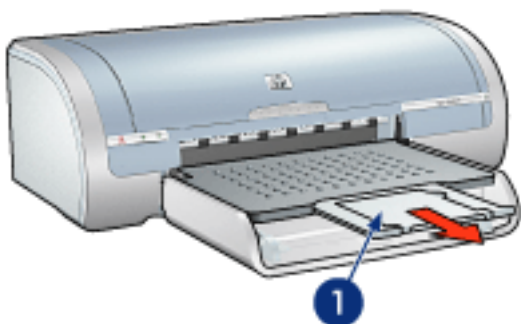

1. extensão da bandeja de saída

Ao imprimir no modo FastDraft, puxe a extensão da bandeja de Saída para fora e desdobre o limite da bandeja de Saída.

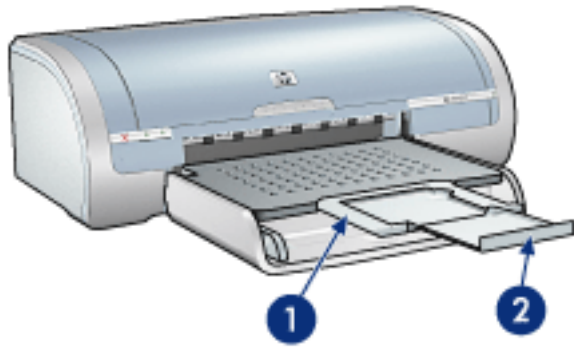

1. extensão da bandeja de Saída 2. limite da extensão da bandeja de Saída



Não desdobre o limite da extensão da bandeja de Saída ao imprimir em papel Ofício.

Ao terminar o trabalho de impressão, dobre o limite da extensão da bandeja de Saída e empurre a extensão de volta para a bandeja de Saída.

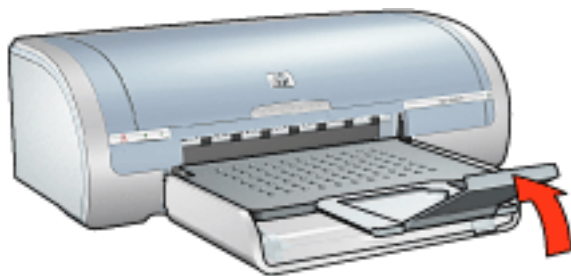

conectividade

- USB
- ligação em rede
 - conexão por um computador em rede
 - uso de um servidor de impressão hp jetdirect

USB

A impressora se conecta ao computador com um cabo USB (Universal Serial Bus). O computador deve executar o Windows 98 ou posterior para que seja possível utilizar o cabo USB.

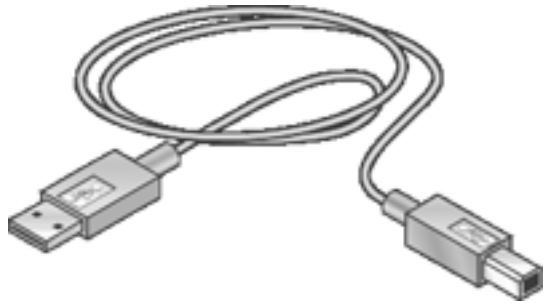

Para obter instruções sobre a conexão da impressora por um cabo USB, consulte o pôster de *instalação* que acompanha a impressora.

ligação em rede

Selecione a opção apropriada de ligação em rede:

- [conexão por um computador em rede](#)
- [uso de um servidor de impressão hp jetdirect](#)

conexão por um computador em rede

A impressora pode ser conectada diretamente a um computador em uma rede e, em seguida, compartilhada com outros computadores na rede.

Para obter instruções sobre como compartilhar a impressora em uma rede, utilize o CD do software da impressora e siga as instruções de *configuração de rede na tela*.

uso de um servidor de impressão hp jetdirect

A impressora pode ser conectada à rede com um servidor de impressão HP Jetdirect.

Para obter instruções sobre como usar um servidor de impressão HP Jetdirect, use o CD do software da impressora e a documentação que acompanha o servidor de impressão.

início (hp deskjet 5160)



Para obter uma visão geral dos recursos da impressora e do Acessório para impressão dupla face opcional, clique [aqui](#).

Clique no tópico apropriado abaixo para obter uma descrição de um recurso da impressora:

- [botões e luzes](#)
- [bandejas de papel](#)
- [cartuchos de impressão](#)
- [modo de reserva de tinta](#)

Para obter uma descrição do Acessório para impressão dupla face opcional, clique [aqui](#).

recursos da impressora

A impressora HP tem vários recursos para facilitar a impressão e torná-la mais eficiente.

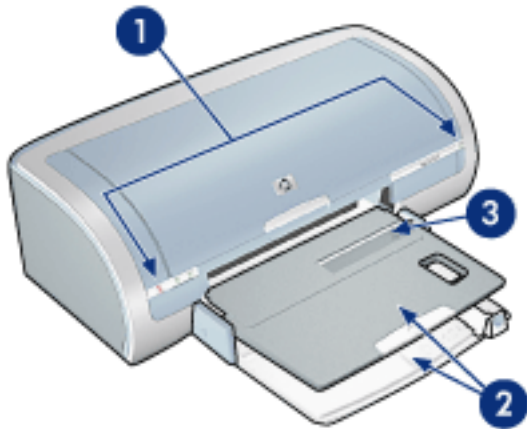

1. [botões e luzes](#)
2. [bandejas de papel](#)
3. [compartimento para envelope único](#)

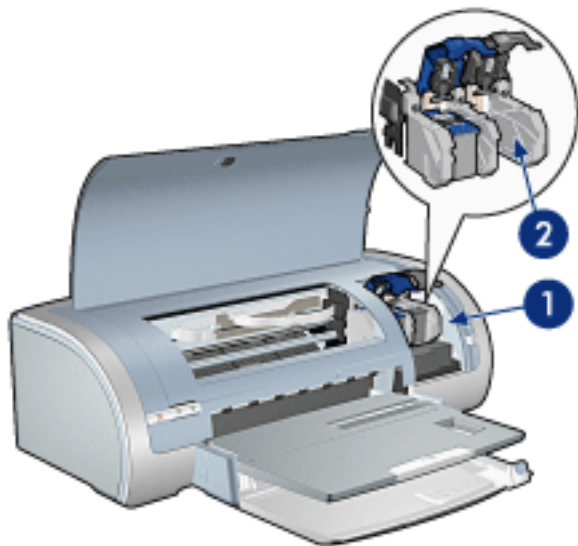

1. [cartuchos de impressão](#)
2. [modo de reserva de tinta](#)

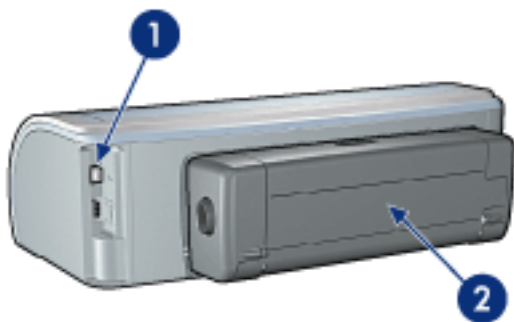

1. conectividade

2. duplexador (opcional)

botões e luzes

Use os botões da impressora para ligá-la e desligá-la, cancelar um trabalho de impressão e reiniciar um trabalho. As luzes da impressora fornecem indicações visuais sobre o status da impressora.

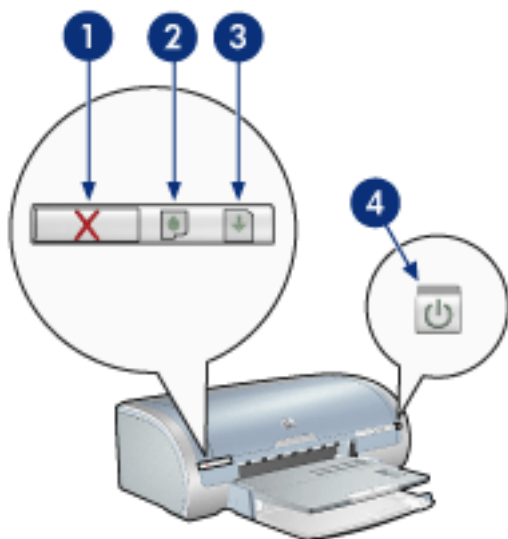

1. botão Cancelar impressão 2. luz de status do cartucho de impressão 3. botão Continuar 4. botão Ligar/Desligar

botão cancelar a impressão

Quando você pressiona o botão Cancelar a impressão, o trabalho de impressão em andamento é cancelado.

símbolo e luz de status do cartucho de impressão

A luz de Status do cartucho de impressão acende ou [pisca](#) quando um cartucho de impressão precisa de manutenção.

luz e botão continuar

A luz Continuar pisca quando é necessário executar uma ação, como carregar papel ou eliminar um atolamento de papel. Quando o problema for resolvido, pressione o botão Continuar para continuar a imprimir.

luz e botão ligar/desligar

O botão Ligar/desligar liga e desliga a impressora. A impressora pode levar alguns segundos para ligar após o botão Ligar/desligar ser pressionado.

A luz Ligar/Desligar pisca quando a impressora está processando.

Cuidado! Sempre use o botão Ligar/desligar para ligar ou desligar a impressora. O uso de um filtro de linha, estabilizador ou interruptor de parede para ligá-la ou desligá-la pode causar falhas na impressora.

bandejas de papel

Para obter mais informações sobre a bandeja para papel, selecione um dos tópicos abaixo:

- [desdobramento da bandeja de papel](#)
- [bandeja de entrada](#)
- [bandeja de saída](#)
- [Como dobrar as bandejas de papel](#)



A impressora HP deskjet 5160 series não está disponível em todos os países/regiões.

desdobramento da bandeja de papel

Siga estas etapas para desdobrar a bandeja de papel:

1. Abaixar a bandeja de Entrada.

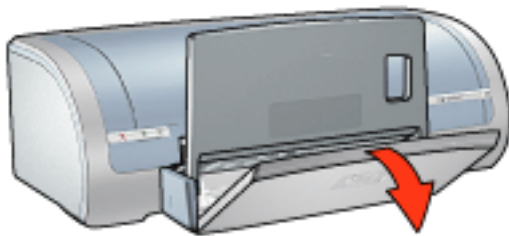

2. Puxe a guia de tamanho de papel para a borda da bandeja de Entrada.
3. Abaixar a bandeja de Saída.

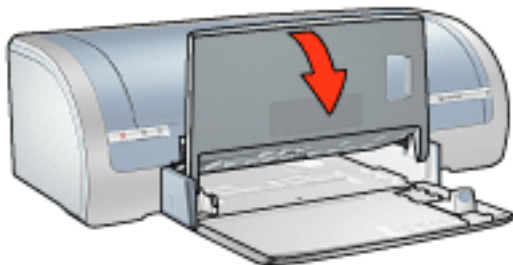

4. Puxe a extensão da bandeja de Saída para fora.

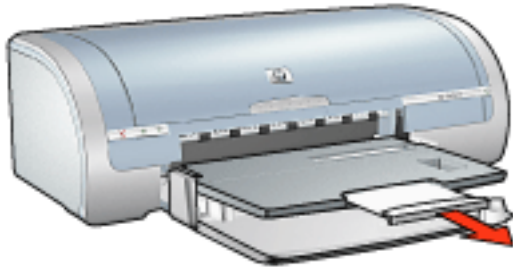

bandeja de entrada

A bandeja de Entrada deve conter o papel a ser impresso (ou outro tipo de mídia).

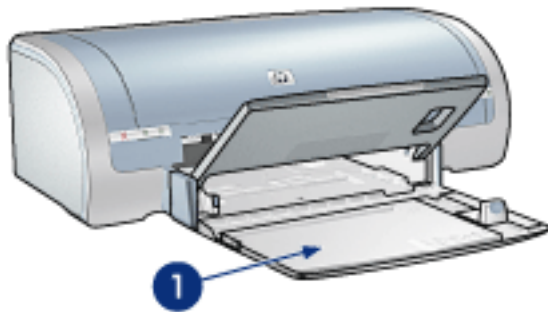

1. bandeja de entrada

guia de largura de papel

Ajuste a guia de largura do papel para imprimir em tamanhos de papéis diferentes.

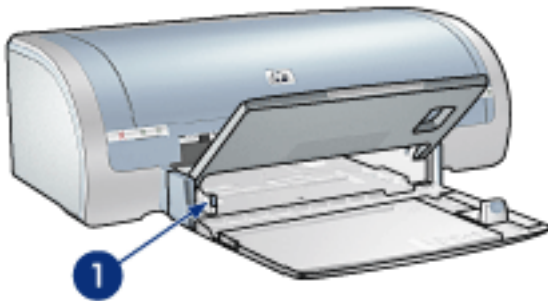

1. guia de largura do papel

guia de comprimento do papel

Ajuste a guia de comprimento do papel para imprimir em tamanhos de papéis diferentes.

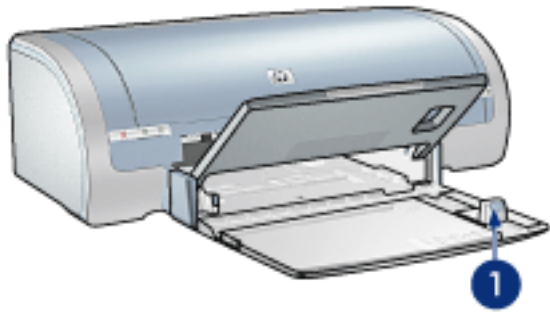

1. guia de comprimento do papel

extensão da bandeja de entrada

Para imprimir em papel de tamanho grande, como papel ofício, puxe a guia de tamanho do papel para a borda da bandeja de Entrada e, em seguida, puxe toda a extensão da bandeja de Entrada.

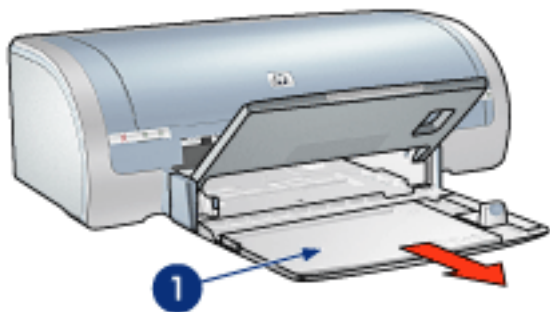

1. extensão da bandeja de entrada

bandeja de saída

As páginas impressas são depositadas na bandeja de Saída.

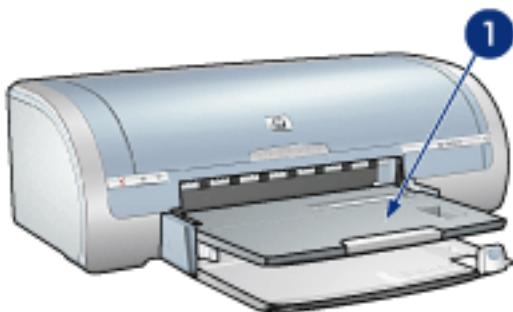

1. bandeja de saída

Para evitar que o papel caia da bandeja, puxe a extensão da bandeja de Saída para fora.

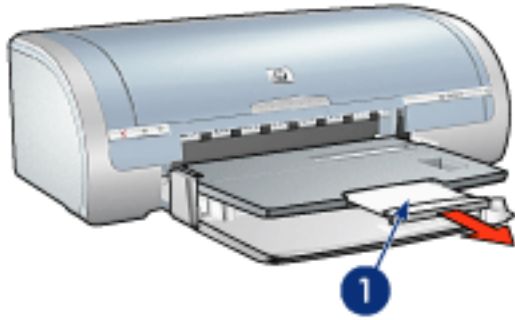

1. extensão da bandeja de saída

Ao imprimir no modo FastDraft, puxe a extensão da bandeja de Saída para fora, expanda toda essa extensão e desdobre o limite da bandeja de Saída.

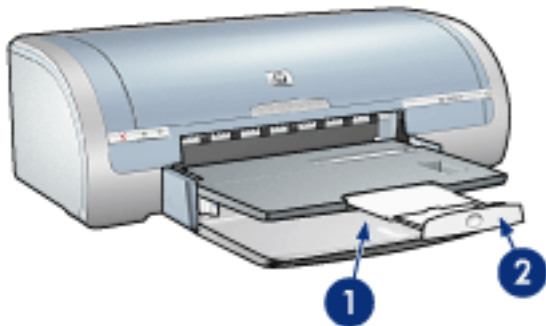

1. extensão da bandeja de Saída 2. limite da extensão da bandeja de Saída



Não desdobre o limite da extensão da bandeja de Saída ao imprimir em papel Ofício. Apenas desdobre o limite da extensão da bandeja de Saída ao imprimir no modo FastDraft em outros tipos de mídia.

Como dobrar as bandejas de papel

Siga estas etapas para dobrar a bandeja de papel:

1. Dobre o limite da extensão da bandeja de Saída, contraia a extensão da bandeja de Saída e empurre a extensão de volta para o compartimento de armazenamento da bandeja de Saída.

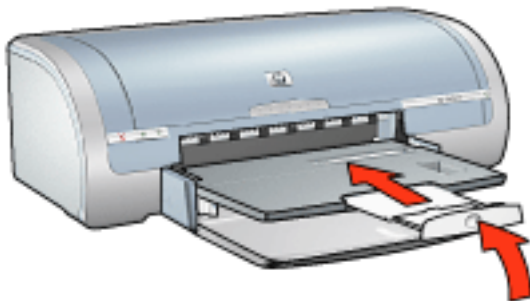

2. Levante a bandeja de Saída.

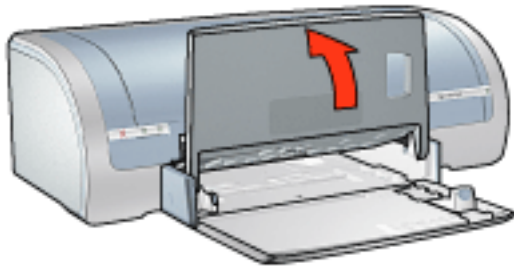

3. Se necessário, empurre a extensão da bandeja de Entrada.

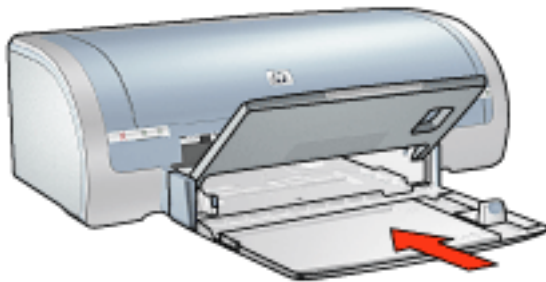

4. Empurre a guia de tamanho do papel para o interior da impressora até que ela pare.

5. Levante a bandeja de Entrada.

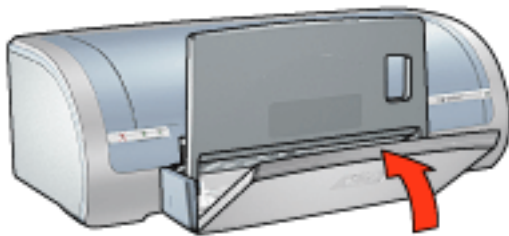

envelopes

procedimentos

- Evite usar envelopes que: tenham fechos, janelas ou detalhes em relevo; tenham bordas grossas, irregulares ou enroladas; sejam brilhantes ou enfeitados; estejam amassados, rasgados ou danificados de qualquer outra forma.
- Alinhe as margens dos envelopes antes de inseri-los na bandeja de Entrada.
- Capacidade da bandeja de Entrada: Máximo de 20 envelopes

preparação para imprimir somente um envelope

1. Coloque o envelope com o lado a ser impresso voltado para baixo e a aba voltada para a esquerda, no compartimento exclusivo para envelopes.

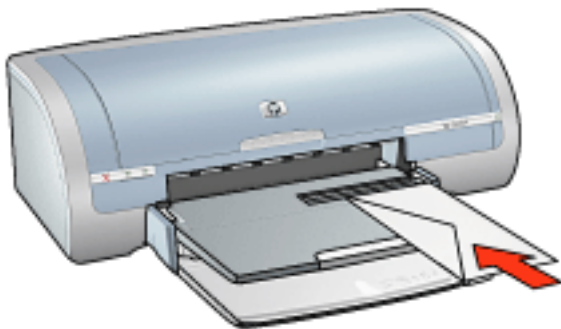

2. Empurre o envelope na direção da impressora até que ele pare.

preparação para imprimir uma pilha de envelopes

1. Levante a bandeja de Saída, em seguida, remova todo o papel da bandeja de Entrada.
2. Deslize a guia de largura do papel totalmente para a esquerda, em seguida, puxe a guia de comprimento do papel.
3. Coloque os envelopes com o lado a ser impresso voltado para baixo e as abas voltadas para a esquerda, no lado direito da bandeja de Entrada. Empurre os envelopes na direção da impressora até que eles parem.

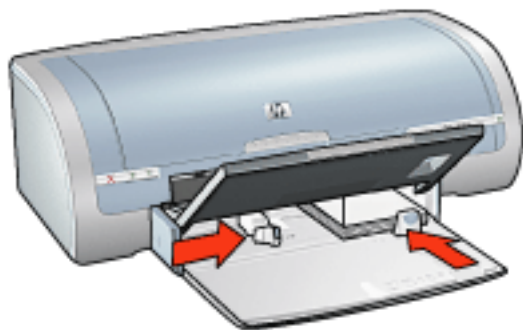

4. Deslize as guias de papel *firmemente* em direção aos envelopes.
5. Abaixee a bandeja de Saída.

impressão

1. Abra a caixa de diálogo [Propriedades da impressora](#) e selecione as seguintes opções:

guia	configuração
Papel/ qualidade	O tamanho é: tamanho do envelope O tipo é: papel comum

2. Selecione as outras [configurações de impressão](#) desejadas e clique em **OK**.

impressão (hp deskjet 5150)

Clique no tópico apropriado abaixo para exibir uma explicação sobre o software da impressora:

- [configurações de impressão](#)
- [recursos avançados](#)
- [caixa de status do dispositivo](#)

Clique no tópico apropriado abaixo para exibir as instruções sobre as funções de impressão:

- [impressão de um documento](#)
- [alteração das configurações-padrão](#)
- [impressão de fotografias digitais](#)
- [tecnologias da fotografia digital](#)
- [impressão dupla-face](#)
- [configurações rápidas da tarefa de impressão](#)
- [impressão sem bordas](#)
- [configuração de um tamanho de papel personalizado](#)
- [impressão de um livreto](#)
- [impressão de várias páginas em uma folha de papel](#)
- [impressão de uma imagem da tela](#)
- [marcas d'água](#)

Clique no tópico apropriado abaixo para exibir as instruções sobre a impressão:

- [papel comum](#)
- [envelopes](#)
- [transparências](#)
- [etiquetas](#)
- [fichas e outras mídias pequenas](#)
- [cartões de felicitação](#)
- [cartões Hagaki](#)

- [fotografias](#)
- [pôsteres](#)
- [faixas](#)
- [transferências para uso com ferro de passar](#)

caixa de status do dispositivo

A caixa [Status do dispositivo](#) é exibida sempre que a impressora imprime um arquivo.

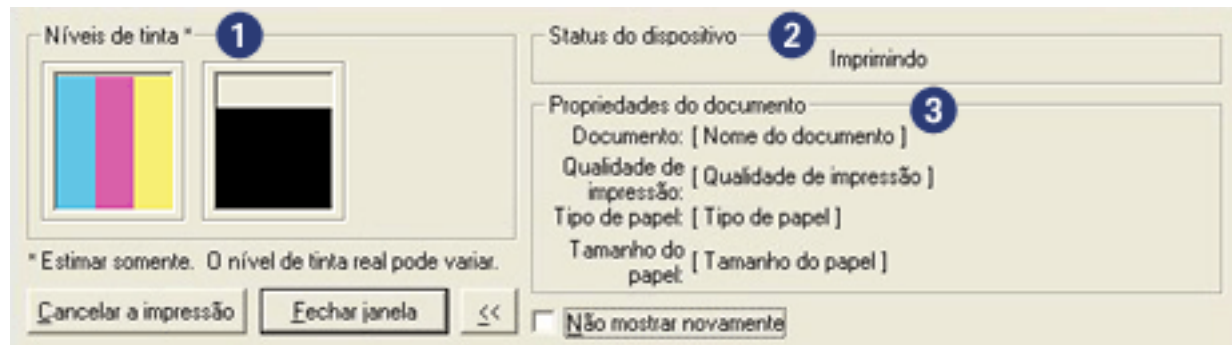

Os itens a seguir são exibidos:

1. **Níveis de tinta:** nível de tinta estimado de cada cartucho de impressão.
2. **Status do dispositivo:** o status da impressora. Por exemplo, [Em spool](#) ou [Imprimindo](#).
3. **Propriedades do documento:** as seguintes informações sobre o trabalho que está sendo impresso serão fornecidas.
 - o **Documento:** Nome do documento que está sendo impresso.
 - o **Qualidade de impressão:** Definição da qualidade de impressão que está sendo usada.
 - o **Tipo de papel:** Tipo de papel utilizado.
 - o **Tamanho do papel:** Tamanho do papel utilizado.

Para cancelar um trabalho de impressão, clique em [Cancelar a impressão](#).

Para fechar a caixa [Status do dispositivo](#), clique em [Fechar janela](#).

impressão de um documento

instruções básicas de impressão

Siga estas etapas para imprimir um documento:

1. Abra o arquivo que deseja imprimir.
2. Clique em [Arquivo](#) > [Imprimir](#).
3. Clique em [OK](#) para imprimir usando as configurações padrão da impressora.

como definir as opções de impressão

Siga estas etapas para alterar as opções de impressão:

1. Abra o arquivo que deseja imprimir.
2. Clique em [Arquivo](#) > [Imprimir](#) e selecione [Propriedades](#).

A caixa de diálogo [Propriedades da impressora](#) é exibida.



O caminho para abrir a caixa de diálogo [Propriedades da impressora](#) varia de acordo com o programa de software.

3. Especifique as configurações de impressão exibidas a seguir:
 - o Selecione a guia [Papel/qualidade](#) para escolher as opções de papel, [impressão sem bordas](#), e a qualidade da impressão; ou para acessar as opções de [Fotografia digital da HP](#).
Para usar as configurações predefinidas de impressão, escolha [Configurações rápidas da tarefa de impressão](#).
 - o Selecione a guia [Acabamento](#) para escolher as opções do documento, [imprimir pôsteres](#), ou girar a imagem a ser impressa 180 graus.
 - o Selecione a [guia Efeitos](#) para escolher as opções de redimensionamento e as [marcas d'água](#).
 - o Selecione a guia [Opções básicas](#) para escolher opções de classificação e orientação de páginas, especificar o número de cópias impressas, ativar a opção [Mostrar Visualizar impressão](#) ou acessar os [Recursos avançados](#).
 - o Selecione a guia [Cor](#) para escolher as opções e os atributos das cores.
4. Clique em [OK](#) e, em seguida, siga as instruções do aplicativo para imprimir o documento.

pôsteres

procedimentos

- Após a impressão das partes que compõem o pôster, recorte as extremidades das folhas e monte o pôster unindo as folhas com fita adesiva.



- Capacidade da bandeja de Entrada: Máximo de 150 folhas

preparação para impressão

1. Remova todo o papel da bandeja de Entrada.
2. Deslize a guia de largura do papel totalmente para a esquerda, em seguida, puxe a guia de comprimento do papel.
3. Coloque o papel comum na bandeja de Entrada, empurrando-o na direção da impressora até que ele pare.
4. Deslize as guias de papel *firmemente* em direção ao papel.

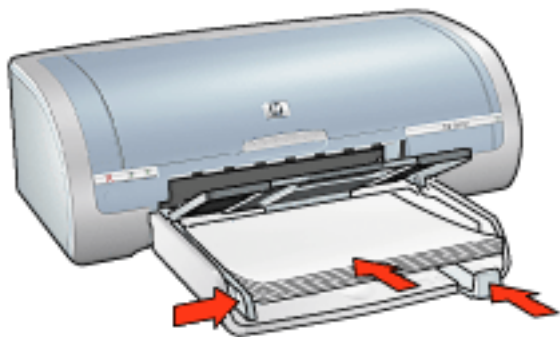

impressão

1. Abra a caixa de diálogo [Propriedades da impressora](#) e selecione as seguintes opções:

guia	configuração
Papel/ qualidade	O tamanho é: tamanho apropriado O tipo é: papel comum
Acabamento	Impressão de pôster: 2 x 2, 3 x 3, 4 x 4 ou 5 x 5
Básico	Orientação: orientação apropriada

2. Selecione as outras [configurações de impressão](#) desejadas e clique em **OK**.

papel comum

procedimentos

Capacidade da bandeja de Entrada: Máximo de 150 folhas

preparação para impressão

1. Remova todo o papel da bandeja de Entrada.
2. Deslize a guia de largura do papel totalmente para a esquerda, em seguida, puxe a guia de comprimento do papel.
3. Coloque o papel comum na bandeja de Entrada, empurrando-o na direção da impressora até que ele pare.
4. Deslize as guias de papel *firmemente* em direção ao papel.

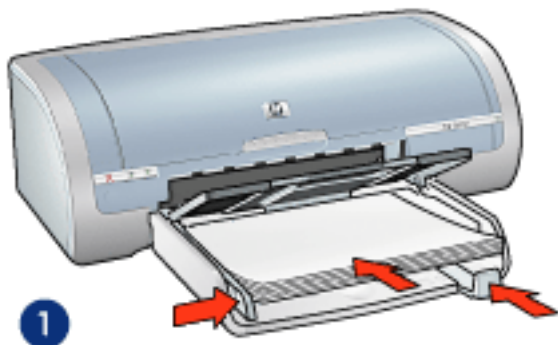

1. papel Carta

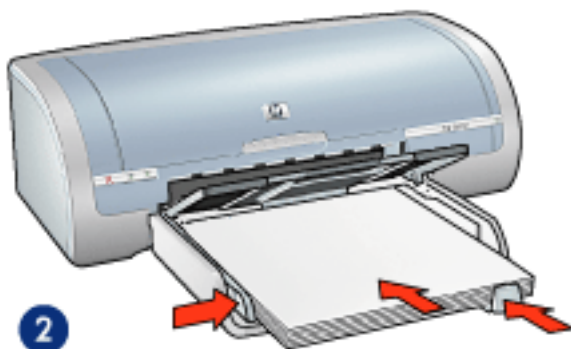

2. papel Ofício

impressão

1. Abra a caixa de diálogo [Propriedades da impressora](#) e selecione as seguintes opções:

guia	configuração
Papel/ qualidade	Tamanho: Tamanho apropriado de papel O tipo é: papel comum

2. Selecione as outras [configurações de impressão](#) desejadas e clique em **OK**.

envelopes

procedimentos

- Evite usar envelopes que: tenham fechos, janelas ou detalhes em relevo; tenham bordas grossas, irregulares ou enroladas; sejam brilhantes ou enfeitados; estejam amassados, rasgados ou danificados de qualquer outra forma.
- Alinhe as margens dos envelopes antes de inseri-los na bandeja de Entrada.
- Capacidade da bandeja de Entrada: Máximo de 20 envelopes

preparação para impressão

1. Remova a bandeja de Saída, em seguida, remova todo o papel da bandeja de Entrada.

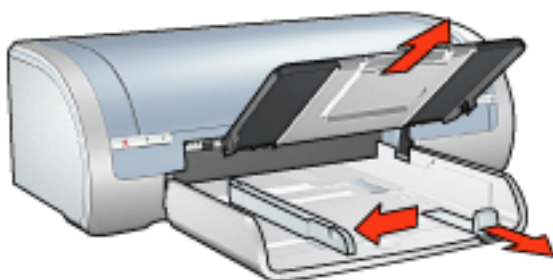

2. Deslize a guia de largura do papel totalmente para a esquerda, em seguida, puxe a guia de comprimento do papel.
3. Coloque os envelopes com o lado a ser impresso voltado para baixo e a aba voltada para a esquerda, no lado direito da bandeja de Entrada. Empurre os envelopes na direção da impressora até que eles parem.
4. Deslize as guias de papel *firmemente* em direção aos envelopes.

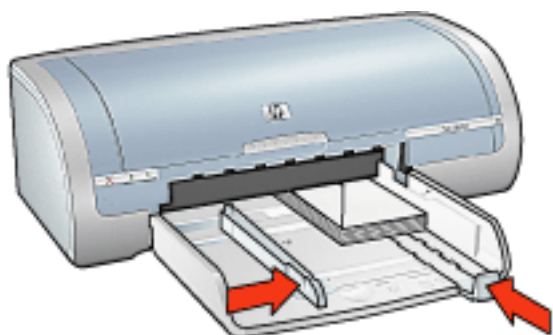

5. Recoloque a bandeja de Saída.

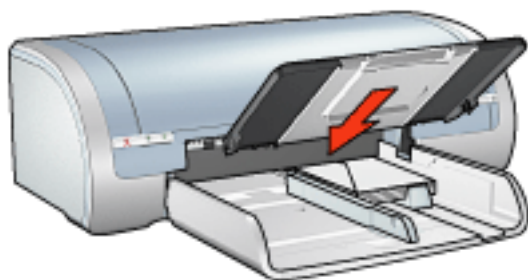

impressão

1. Abra a caixa de diálogo [Propriedades da impressora](#) e selecione as seguintes opções:

guia	configuração
Papel/ qualidade	O tamanho é: tamanho do envelope O tipo é: papel comum

2. Selecione as outras [configurações de impressão](#) desejadas e clique em **OK**.

transparências

procedimentos

- Para obter os resultados ideais, use transparências para jato de tinta da HP.
- Capacidade da bandeja de Entrada: Máximo de 20 folhas

preparação para impressão

1. Remova todo o papel da bandeja de Entrada.
2. Deslize a guia de largura do papel totalmente para a esquerda, em seguida, puxe a guia de comprimento do papel.
3. Coloque as transparências, com o lado a ser impresso voltado para baixo e a fita adesiva na direção da impressora, na bandeja de Entrada.

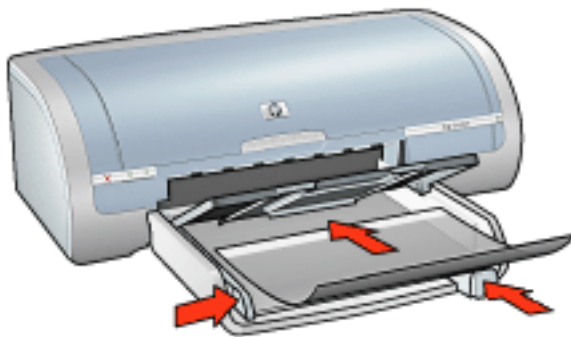

4. Empurre cuidadosamente as transparências para dentro da impressora, até que parem, de modo que as fitas adesivas não fiquem presas uma a outra.
5. Deslize as guias de papel *firmemente* em direção às margens das transparências.

impressão

1. Abra a caixa de diálogo [Propriedades da impressora](#) e selecione as seguintes opções:

guia	configuração
Papel/ qualidade	O tipo é: Transparência apropriada

2. Selecione as outras [configurações de impressão](#) desejadas e clique em **OK**.

etiquetas

procedimentos

- Utilize somente etiquetas de papel fabricadas especificamente para impressoras a jato de tinta.
- Use somente folhas inteiras de etiquetas.
- Certifique-se de que as etiquetas não estejam grudadas, enrugadas nem soltas da folha protetora.
- Não use etiquetas plásticas nem transparentes. A tinta não seca nessas etiquetas.
- Capacidade da bandeja de Entrada: Máximo de 20 folhas

preparação para impressão

1. Remova todo o papel da bandeja de Entrada.
2. Deslize a guia de largura do papel totalmente para a esquerda, em seguida, puxe a guia de comprimento do papel.
3. Folheie as margens das folhas de etiquetas para separá-las e, em seguida, alinhe as margens.
4. Coloque as folhas de etiquetas na bandeja de Entrada, com a etiqueta voltada para baixo. Empurre as folhas na direção da impressora até que elas parem.

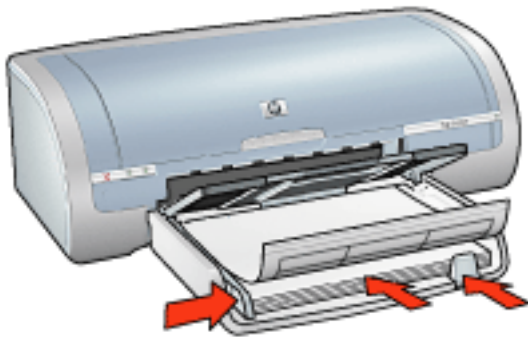

5. Deslize as guias de papel *firmemente* em direção às margens das folhas.

impressão

1. Abra a caixa de diálogo [Propriedades da impressora](#) e selecione as seguintes opções:

guia	configuração
Papel/ qualidade	O tamanho é: Carta ou A4 O tipo é: papel comum

2. Selecione as outras [configurações de impressão](#) desejadas e clique em OK.

fichas e outras mídias pequenas

procedimentos

- Utilize apenas cartões e mídias pequenas que atendam às especificações de tamanho de papel da impressora. Se desejar obter as especificações, consulte o *guia de referência* que acompanha a impressora.
- Para obter instruções sobre como imprimir fotografias sem bordas, clique [aqui](#).
- Capacidade da bandeja de Entrada: até 60 cartões

preparação para impressão

1. Remova a bandeja de Saída, em seguida, remova todo o papel da bandeja de Entrada.

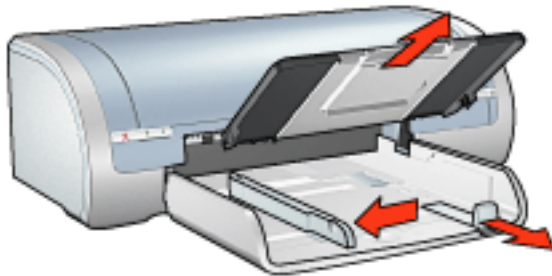

2. Deslize a guia de largura do papel totalmente para a esquerda, em seguida, puxe a guia de comprimento do papel.
3. Coloque os cartões, com o lado a ser impresso voltado para baixo e os lados mais curtos voltados para a impressora, no lado direito da bandeja de Entrada.
4. Empurre os cartões na direção da impressora até que eles parem.
5. Deslize as guias de papel *firmemente* em direção aos cartões.

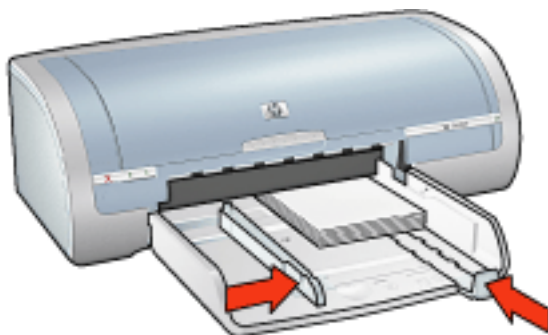

6. Recoloque a bandeja de Saída.

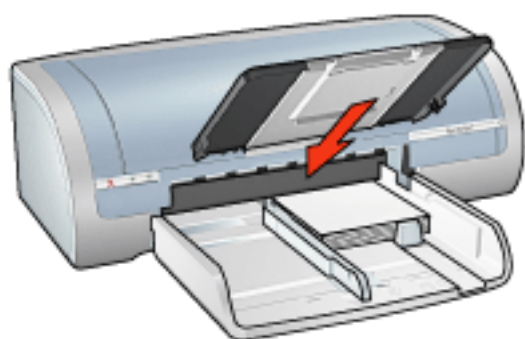

impressão

1. Abra a caixa de diálogo [Propriedades da impressora](#) e selecione as seguintes opções:

guia	configuração
Papel/ qualidade	Tamanho: Tamanho apropriado de papel Tipo: tipo do papel apropriado Qualidade de impressão: Normal ou Melhor

2. Selecione as outras [configurações de impressão](#) desejadas e clique em **OK**.

cartões de felicitação

procedimentos

- Desdobre os cartões pré-dobrados e, em seguida, coloque-os na bandeja de Entrada.
- Para obter ótimos resultados, utilize o papel para cartões de felicitações da HP.
- Capacidade da bandeja de Entrada: Máximo de 20 cartões de felicitações

preparação para impressão

1. Remova todo o papel da bandeja de Entrada.
2. Deslize a guia de largura do papel totalmente para a esquerda, em seguida, puxe a guia de comprimento do papel.
3. Folheie as extremidades dos cartões de felicitação para separá-las e, em seguida, alinhe as bordas.
4. Coloque os cartões de felicitações na bandeja de Entrada, com o lado a ser impresso voltado para baixo. Empurre os cartões na direção da impressora até que eles parem.

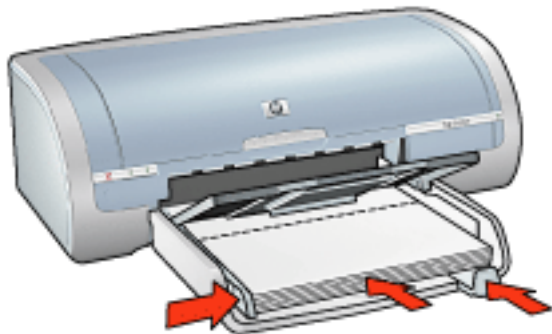

5. Deslize as guias de papel *firmemente* em direção ao papel.

impressão



Se o programa de software incluir um recurso de impressão de cartões de felicitação, siga as instruções fornecidas com esse programa. Caso contrário, siga as instruções abaixo.

1. Abra a caixa de diálogo [Propriedades da impressora](#) e selecione as seguintes opções:

guia	configuração
Papel/ qualidade	O tamanho é: tamanho apropriado do cartão O tipo é: tipo apropriado do cartão

2. Selecione as outras [configurações de impressão](#) desejadas e clique em **OK**.

cartões Hagaki

procedimentos

- Utilize apenas cartões e mídias pequenas que atendam às especificações de tamanho de papel da impressora. Se desejar obter as especificações, consulte o *guia de referência* que acompanha a impressora.
- Para obter instruções sobre como imprimir fotografias sem bordas, clique [aqui](#).
- Capacidade da bandeja de Entrada: até 60 cartões

preparação para impressão

1. Remova a bandeja de Saída, em seguida, remova todo o papel da bandeja de Entrada.

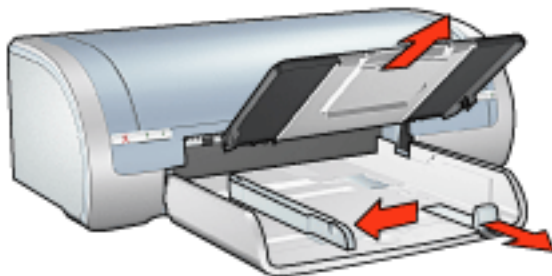

2. Deslize a guia de largura do papel totalmente para a esquerda, em seguida, puxe a guia de comprimento do papel.
3. Coloque os cartões, com o lado a ser impresso voltado para baixo e os lados mais curtos voltados para a impressora, no lado direito da bandeja de Entrada.
4. Empurre os cartões na direção da impressora até que eles parem.
5. Deslize as guias de papel *firmemente* em direção aos cartões.

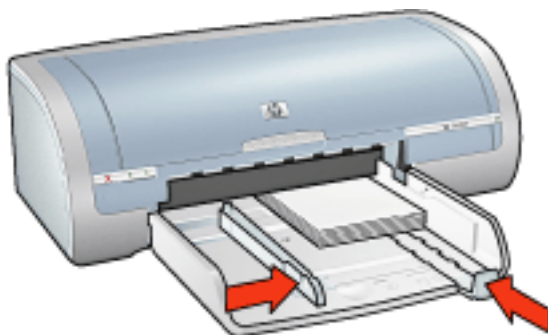

6. Recoloque a bandeja de Saída.

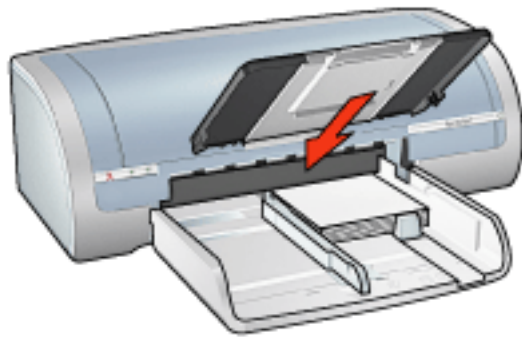

impressão

1. Abra a caixa de diálogo [Propriedades da impressora](#) e selecione as seguintes opções:

guia	configuração
Papel/ qualidade	Tamanho: Tamanho de cartão hagaki ou cartão hagaki sem bordas disponível Tipo: Um tipo de papel hagaki disponível Qualidade de impressão: Normal ou Melhor

2. Selecione as outras [configurações de impressão](#) desejadas e clique em **OK**.

fotografias

procedimentos

- Para obter resultados excelentes, utilize o papel fotográfico HP.
- Para obter resultados de alta qualidade, use uma configuração de impressão de alta resolução, instale um cartucho de tinta fotográfico na impressora e defina as [opções de fotografia digital HP](#).
- Para resistência máxima contra desbotamento, use Papel lustroso HP Premium Plus para fotografia e instale o [cartucho de impressão fotográfico](#) na impressora.
- Para obter instruções sobre como imprimir fotografias sem bordas, clique [aqui](#).
- Para obter instruções sobre como impedir que o papel fotográfico fique curvado, clique [aqui](#).
- Para obter informações sobre diversas tecnologias da impressão fotográfica, clique [aqui](#).
- Capacidade da bandeja de Entrada: Máximo de 20 folhas

preparação para impressão

1. Remova a bandeja de Saída, em seguida, remova todo o papel da bandeja de Entrada.

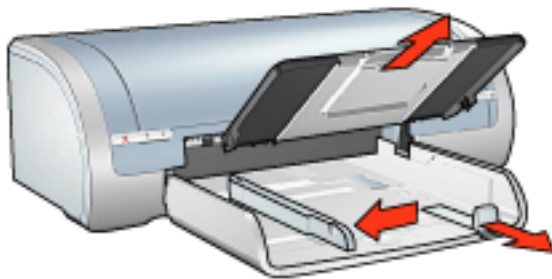

2. Deslize a guia de largura do papel totalmente para a esquerda, em seguida, puxe a guia de comprimento do papel.
3. Verifique se o papel fotográfico está esticado.
4. Siga um destes procedimentos:
 - **Fotografias pequenas:** Coloque o papel fotográfico na bandeja de Entrada, com o lado a ser impresso voltado para baixo e uma das margens curtas voltada para a impressora.

Se você estiver usando um papel fotográfico que tenha uma aba destacável, verifique se a aba está voltada para o lado contrário da impressora.

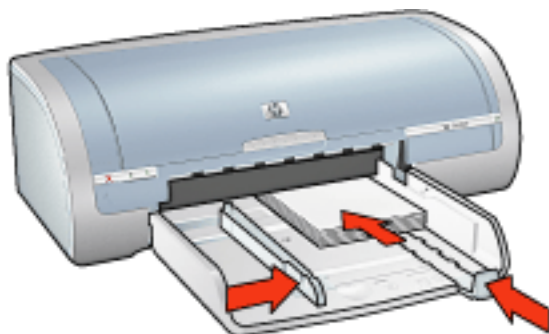

- **Fotografias grandes:** Coloque o papel fotográfico na bandeja de Entrada, com o lado a ser impresso voltado para baixo.

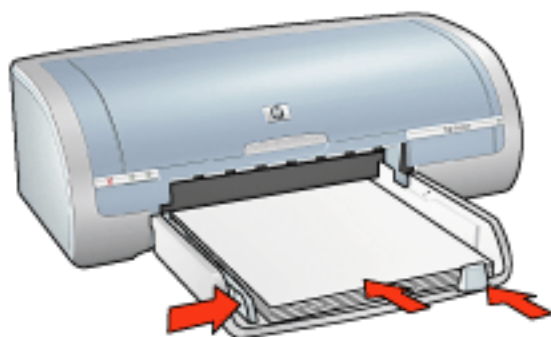

5. Deslize as guias de papel *firmemente* em direção ao papel.
6. Recoloque a bandeja de Saída.

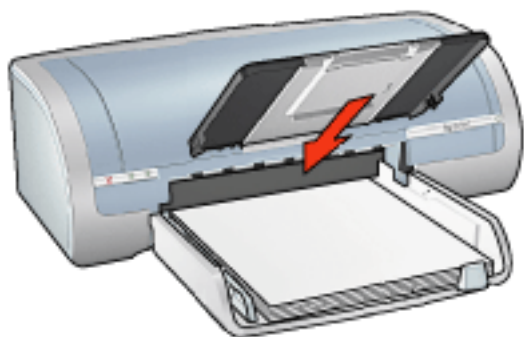

impressão



Se o programa de software possuir um recurso de impressão de fotografias, siga as instruções por ele fornecidas. Caso contrário, siga as instruções abaixo.

1. Abra a caixa de diálogo [Propriedades da impressora](#) e selecione as seguintes opções:

guia	configuração
Papel/ qualidade	O tamanho é: tamanho apropriado de papel fotográfico Tipo: tipo do papel fotográfico HP apropriado Qualidade de impressão: Normal , Melhor ou Resolução máxima (dpi) Fotografia digital da HP : opções desejadas de aperfeiçoamento das fotos

2. Selecione as outras [configurações de impressão](#) desejadas e clique em **OK**.

faixas

procedimentos

- Use papéis para faixas HP para obter os melhores resultados.
- Remova quaisquer faixas perfuradas do papel para faixa antes de carregá-lo na bandeja de Entrada.

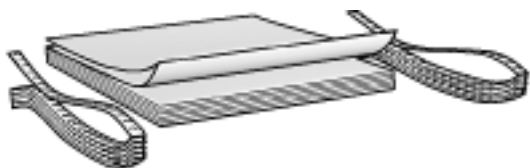

- Capacidade da bandeja de Entrada: Máximo de 20 folhas contínuas

preparação para impressão

1. Remova todo o papel da bandeja de Entrada.
2. Deslize a guia de largura do papel totalmente para a esquerda, em seguida, puxe a guia de comprimento do papel.



Não desdobre o limite da extensão da bandeja de Saída.

3. Coloque o papel para faixa na bandeja de Entrada para que a margem solta fique na parte superior da pilha de papel, voltada para a impressora.

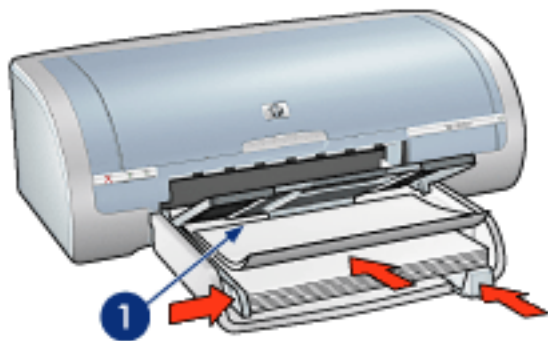

1. margem solta

4. Deslize a guia de largura do papel *firmemente* em direção ao papel.

impressão



Se o software incluir um recurso de impressão de faixas, siga as instruções fornecidas por ele. Caso contrário, siga as instruções abaixo.

1. Abra a caixa de diálogo [Propriedades da impressora](#) e selecione as seguintes opções:

guia	configuração
Papel/ qualidade	O tamanho é: Carta ou A4 Tipo: Papel para faixa da HP

2. Selecione as outras [configurações de impressão](#) desejadas e clique em **OK**.

transferências para uso com ferro de passar

procedimentos

- Use os decalques HP para t-shirts para obter ótimos resultados.
- O texto e os desenhos de uma imagem espelhada são impressos em posição horizontalmente contrária à que aparecem na tela do computador.



- Capacidade da bandeja de Entrada: Máximo de 20 folhas

preparação para impressão

1. Remova todo o papel da bandeja de Entrada.
2. Deslize a guia de largura do papel totalmente para a esquerda, em seguida, puxe a guia de comprimento do papel.
3. Coloque o papel para transferências para uso com ferro de passar na bandeja de Entrada com o lado imprimível para baixo. Empurre o papel na direção da impressora até que ele pare.

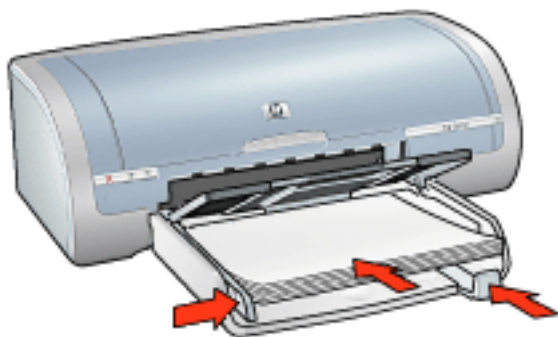

4. Deslize as guias de papel *firmemente* em direção ao papel.

impressão



Se o software que você está usando possuir um recurso de impressão de decalques para t-shirts, siga as instruções fornecidas com ele. Caso contrário, siga as instruções abaixo.

1. Abra a caixa de diálogo [Propriedades da impressora](#) e selecione as seguintes opções:

guia	configuração
Papel/ qualidade	Tamanho: Tamanho apropriado de papel O tipo é: decalques HP para t-shirts Qualidade de impressão: Normal ou Melhor
Básico	Orientação: imagem espelhada

2. Selecione as outras [configurações de impressão](#) desejadas e clique em **OK**.

manutenção

- [substituição dos cartuchos de impressão](#)
- [calibração dos cartuchos de impressão](#)
- [calibração de cor](#)
- [limpeza automática dos cartuchos de impressão](#)
- [limpeza manual dos cartuchos de impressão](#)
- [recurso de ativação/desativação automática](#)
- [manutenção dos cartuchos de impressão](#)
- [carregamento e manuseio de papel fotográfico](#)
- [manutenção do corpo da impressora](#)
- [remoção de tinta da pele e das roupas](#)
- [ferramentas da impressora](#)

calibração de cor

Faça uma calibração de cor apenas se as cores nas fotografias impressas com o [cartucho de tinta fotográfico](#) forem consistentemente tingidas.

Antes de executar uma calibração de cor, [calibre a impressora](#), em seguida, imprima novamente a fotografia. Se a cor ainda estiver tingida, execute a calibração de cores.

Para calibrar a cor:

1. Carregue papel em branco comum na bandeja de Entrada.
2. Verifique se o [cartucho de tinta fotográfico](#) está instalado na impressora.
3. Vá para manutenção da impressora.
4. Clique em [Calibrar cor](#).
5. Clique em [Calibrar](#) e siga as instruções da tela.

limpeza automática dos cartuchos de impressão

Se faltarem linhas ou pontos ou se houver riscos de tinta nas páginas impressas, talvez os cartuchos de impressão estejam com pouca tinta ou necessitem de uma limpeza.

Clique aqui para verificar os níveis de tinta do cartucho de impressão.

Se o nível de tinta não estiver baixo, siga estas etapas para limpar automaticamente os cartuchos de impressão:

1. Vá para manutenção da impressora.
2. Clique em [Limpar cartuchos](#).
3. Clique em [Limpar](#) e siga as instruções da tela.

Se, mesmo após a limpeza, ainda faltarem linhas ou pontos nos trabalhos impressos, [substitua](#) os cartuchos.

Cuidado! Limpe os cartuchos de impressão somente quando necessário. A limpeza desnecessária desperdiça tinta e reduz o tempo de vida útil do cartucho.

manutenção do corpo da impressora

Como a impressora pulveriza a tinta no papel com um jato fino, podem aparecer manchas no gabinete da impressora e nas superfícies adjacentes. Para remover marcas, manchas e/ou tinta seca da parte externa da impressora, utilize um pano macio umedecido em água.

Ao limpar a impressora, lembre-se destas dicas:



- **Não** limpe a parte interior da impressora. Não deixe que nenhum tipo de fluido caia na parte interna da impressora.
- **Não** utilize produtos de limpeza nem detergentes domésticos. Caso algum produto desse tipo seja utilizado para limpar a parte externa da impressora, repasse com um pano macio umedecido em água.
- **Não** lubrifique a haste de apoio utilizada para deslizamento do compartimento do cartucho de impressão para frente e para trás. É normal haver ruído quando o compartimento desliza para frente e para trás.

ferramentas da impressora

O software da impressora contém uma série de ferramentas úteis para melhorar o desempenho da impressora.

Use as ferramentas da impressora para:

- Observar os níveis de tinta estimados.
- Limpar os cartuchos de impressão.
- Calibrar a impressora.
- Imprimir uma página de teste.
- Realizar outras funções necessárias.

Para acessar as ferramentas, clique [aqui](#).

resolução de problemas

- a impressora não está imprimindo
- congestionamento de papel
- a qualidade de impressão é baixa
- documento é mal impresso
- as fotos não são impressas corretamente
- problemas de impressão sem bordas
- as faixas não são impressas corretamente
- mensagens de erro
- luzes da impressora acesas ou piscando
- a impressora está lenta
- problemas de impressão dupla face automática
- se os problemas persistirem

a impressora não está imprimindo

verifique se:

- A impressora está conectada à fonte de alimentação.
- Os cabos estão bem inseridos.
- A impressora está ligada.
- Os cartuchos de impressão estão [instalados corretamente](#).
- O papel ou outro tipo de mídia está carregado corretamente na bandeja de Entrada.
- A tampa superior da impressora está fechada.
- A Porta de acesso traseira ou o duplexador opcional está conectado.

verifique as luzes da impressora

As luzes da impressora indicam o status da impressora e o alertam sobre problemas graves.

Para obter mais informações, veja se as [luzes da impressora estão acesas ou piscando](#).

verifique a conexão do cabo da impressora

Se o cabo da impressora estiver conectado a um hub USB, talvez haja um conflito de impressão. Há dois métodos para resolver o problema:

- Conecte o cabo USB da impressora diretamente ao computador ou
- Quando imprimir, não utilize outros dispositivos USB conectados ao hub.

se a impressora não ligar

É possível que a impressora tenha puxado muita energia.

1. Desconecte o cabo de alimentação da tomada elétrica.
2. Espere aproximadamente 10 segundos.
3. Reconecte o cabo de alimentação.
4. Pressione o botão [Ligar/desligar](#) para ligar a impressora.

Se mesmo assim não conseguir ligar a impressora, tente fazer o seguinte: :

- Conecte a impressora a outra tomada elétrica ou

- Conecte a impressora diretamente à tomada em vez de usar o estabilizador.

se ainda assim a impressora não funcionar

Selecione o tópico que melhor descreve o problema:

- [congestionamento de papel](#)
- [mensagem de falta de papel](#)

mensagens de erro

mensagem de falta de papel

se a bandeja de entrada estiver carregada

1. Verifique se:
 - Há papel suficiente na bandeja de Entrada (pelo menos dez folhas).
 - A bandeja de Entrada não está sobrecarregada.
 - A pilha de papel está tocando a parte posterior da bandeja de Entrada.
2. Deslize as guias de papel para ajustá-las *firmemente* às margens do papel.
3. Pressione o botão [Continuar](#) para continuar imprimindo.

se a bandeja de entrada estiver vazia

1. Carregue-a com papel.
2. Pressione o botão [Continuar](#) para continuar imprimindo.

a mensagem informando sobre um erro ao gravar na porta USB é exibida

É possível que a impressora não esteja recebendo dados corretos de outro dispositivo ou hub USB. Conecte a impressora diretamente à porta USB do computador.

a mensagem de "erro na gravação em LPT1" é exibida

A impressora está conectada ao computador por um cabo USB, mas o cabo talvez não estivesse conectado antes da instalação do software.

Desinstale o software e reinstale-o.

Para desinstalar o software, clique [aqui](#).

a mensagem de erro "não é possível estabelecer comunicação bidirecional" ou "a impressora não está respondendo" é exibida

Às vezes, a impressora não se comunica com o computador pois o cabo USB é muito comprido.

Se essa mensagem de erro for exibida, verifique se o cabo USB tem menos de cinco metros de comprimento.

a qualidade de impressão é baixa

faixas de tinta e linhas faltando

Se faltarem linhas ou pontos ou se houver riscos de tinta nas páginas impressas, talvez os cartuchos de impressão estejam com pouca tinta ou necessitem de uma [limpeza](#).

a impressão está esmaecida

- Verifique se há um cartucho de impressão preto instalado.
Se o texto e as imagens em preto nas impressões estiverem esmaecidos, significa que somente o cartucho de impressão colorido está sendo usado. Insira um cartucho de impressão preto, além do cartucho de impressão colorido, para obter uma excelente qualidade de impressão preta.
- Verifique se algum dos cartuchos está com pouca tinta.
Se um dos cartuchos estiver com pouca tinta, talvez seja necessário substituí-lo. Para obter os números de peça corretos, consulte [cartuchos de impressão](#).
- Verifique se a fita plástica que protege os injetores de tinta foi removida dos cartuchos.

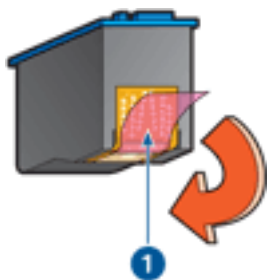

1. fita plástica

- Talvez seja necessário selecionar uma qualidade mais alta de impressão.

páginas em branco são "impressas"

- Pode ser que a parte protetora de fita plástica ainda esteja colada nos cartuchos de impressão. Verifique se a fita plástica foi removida dos cartuchos.
- É possível que os cartuchos estejam sem tinta. Substitua os cartuchos de impressão vazios.

muita tinta ou pouca tinta é impressa na página

ajuste o volume de tinta e o tempo de secagem

1. Abra a caixa de diálogo [Recursos avançados](#).
2. Ajuste o [Volume de tinta](#) para [Claro](#) ou [Muito](#).



Se você aumentar o volume de tinta, ajuste o [Tempo de secagem](#) para [Mais](#), para evitar que a tinta borre.

3. Clique em [OK](#), e depois, em [OK](#) novamente.

documento é mal impresso

texto e imagens desalinhados

Se o texto e as imagens das impressões estiverem desalinhados, [calibre](#) a impressora.

o documento é impresso fora do centro ou em ângulo

1. Verifique se o papel foi colocado corretamente na bandeja de Entrada.
2. Verifique se a guia de papel está *firmemente* ajustada ao papel.
3. Imprima novamente o documento.

partes do documento estão faltando ou foram impressas no lugar errado

Abra as [Propriedades da impressora](#) e confirme as seguintes opções:

guia	configuração
Básico	Orientação: verifique a orientação do papel apropriada
Papel/ qualidade	O tamanho é: verifique o tamanho de papel apropriado
Efeitos	Escalonar para caber: selecione essa opção para escalonar o texto e os gráficos ao papel
Acabamento	Impressão de pôster: verifique se a opção Desativado está selecionada

o envelope é impresso em ângulo

1. Coloque a aba dentro do envelope antes de carregá-lo na impressora.
2. Verifique se as guias de papel estão *firmemente* ajustadas ao envelope.
3. Imprima o envelope novamente.

a impressão não reflete as novas configurações de impressão

As configurações-padrão da impressora podem ser diferentes das configurações de impressão do aplicativo de software. Selecione as configurações de impressão apropriadas no aplicativo.

as fotos não são impressas corretamente

verifique as propriedades da impressora

Abra a caixa de diálogo [Propriedades da impressora](#) e verifique as seguintes opções:

guia	configuração
Papel/ qualidade	O tamanho é: tamanho apropriado O tipo é: papel fotográfico Qualidade de impressão: Melhor

as cores são impressas com manchas ou incorretamente

Se as cores nas fotografias aparecerem impressas com manchas ou incorretamente, siga estas etapas:

1. [Calibre](#) os cartuchos de impressão.
2. Imprima novamente a fotografia.
3. Se as cores ainda estiverem sendo impressas com manchas ou incorretamente, [calibre a cor](#).

O cartucho de tinta fotográfica deve ser instalado para calibração de cores.

4. Imprima novamente a fotografia.
5. Se as cores ainda estiverem sendo impressas com manchas ou incorretamente, abra a caixa de diálogo [Propriedades da impressora](#), selecione a guia [Cor](#) e faça o seguinte:
 - o Se as cores estiverem muito amareladas, mova o botão deslizante [Tom de cor](#) na direção de [Mais frio](#).
 - o Se as cores estiverem muito azuladas, mova o botão deslizante [Tom de cor](#) na direção de [Mais quente](#).
6. Imprima novamente a fotografia.
7. Se as cores ainda estiverem sendo impressas com manchas ou incorretamente, [calibre](#) os cartuchos de impressão.

parte da fotografia está desbotada

o desbotamento ocorre nas margens de uma impressão



Verifique se o papel fotográfico não está enrolado. Se o papel fotográfico estiver enrolado, coloque o papel em um saco plástico e curve-o cuidadosamente no sentido oposto da curva até que o papel fique esticado. Se o problema persistir, use o papel fotográfico que não está enrolado.

Para obter instruções sobre como impedir que o papel fotográfico fique curvado, clique [aqui](#).

o desbotamento ocorre próximo das margens de uma impressão



Se ocorrer desbotamento a aproximadamente 2,5 a 6 cm da borda de uma fotografia, tente fazer o seguinte:

- Instale um [cartucho de impressão fotográfico](#) na impressora.
- Abra a caixa de diálogo [Propriedades da impressora](#), selecione a guia [Tipo/Qualidade do papel](#) e, em seguida, defina a [Qualidade de impressão](#) para [Dpi máximo](#).
- Gire a imagem [180 graus](#).

as faixas não são impressas corretamente

verifique a bandeja de papel

- Desdobre e redobre o papel quando forem colocadas diversas folhas de uma vez na impressora.
- Confirme se a margem solta da pilha de papel para faixa está na parte superior e voltada para a impressora.
- Verifique se está sendo utilizado o papel correto para impressão de faixa.

verifique as propriedades da impressora

Abra a caixa de diálogo [Propriedades da impressora](#) e verifique as seguintes configurações:

guia	configuração
Papel/ qualidade	Tamanho: Tamanho adequado da faixa Tipo: Papel para faixa da HP

verificar o software

- Verifique se o aplicativo utilizado imprime faixas. Nem todos os aplicativos imprimem faixas.
- Se aparecerem espaços nas extremidades das folhas, verifique se o software da impressora está funcionando corretamente.

a impressora está lenta

Diversas variáveis podem diminuir o desempenho da impressora.

vários aplicativos estão abertos

O computador não possui recursos suficientes para que a impressora funcione em sua melhor velocidade.

Para aumentar a velocidade da impressora, feche todos os aplicativos que não estão sendo utilizados durante a impressão.

impressão de documentos complexos, gráficos ou fotografias

Documentos que contêm gráficos ou fotografias imprimem de forma mais lenta do que documentos que contêm somente texto.

Se o computador não tiver memória ou espaço em disco suficiente para imprimir o documento em condições normais, é possível usar o Modo de pouca memória. O uso dessa opção pode reduzir a qualidade da impressão. O modo de pouca memória também desativa a impressão em 4800 x 1200 dpi otimizado.

Para ativar o modo de pouca memória:

1. Abra a caixa de diálogo [Propriedades da impressora](#).
2. Clique na guia [Básico](#) e depois no botão [Recursos avançados](#).
3. Selecione [Modo de pouca memória](#):
4. Imprima o documento.

o modo de impressão otimizada ou dpi máximo está selecionado

A impressora imprime mais lentamente quando [Otimizada](#) ou [DPI máximo](#) estiver selecionado como qualidade de impressão. Para aumentar a velocidade da impressora, selecione um modo de [qualidade de impressão](#) diferente.

o driver da impressora está desatualizado

Talvez o driver da impressora instalado esteja desatualizado.

Para obter informações sobre como atualizar o driver da impressora, clique [aqui](#).

estão sendo impressos documentos frente e verso

A impressão de documentos dupla face leva mais tempo do que a impressão de documentos de um só lado.

Para aumentar a velocidade, abra a caixa de diálogo [Recursos avançados](#), em

seguida, mova o controle deslizante [Tempo de secagem](#) para [Menos](#).

o computador não atende aos requisitos de sistema

Se o computador não tiver memória RAM suficiente ou se não houver muito espaço disponível em disco, o tempo de processamento da impressora aumentará.

1. Verifique se o espaço em disco, a memória RAM e a velocidade do processador do computador atendem aos [requisitos de sistema](#) da impressora.
2. Aumente o espaço livre no disco rígido.

a impressora está no modo de reserva de tinta

A impressão fica mais lenta quando a impressora está no modo de [reserva de tinta](#).

Para aumentar a velocidade de impressão, use dois cartuchos de impressão na impressora.

requisitos mínimos de sistema

O computador deve atender aos seguintes requisitos mínimos:

Microsoft Windows XP

Velocidade mínima do processador: Pentium II 233 MHz

RAM necessária: 128 MB

Espaço livre necessário no disco rígido: 175 MB*

Microsoft Windows 98, Me

Velocidade mínima do processador: Pentium 150 MHz

RAM necessária: 32 MB

Espaço livre necessário no disco rígido: 175 MB*

Microsoft Windows 2000 Professional

Velocidade mínima do processador: Pentium II 133 MHz

RAM necessária: 64 MB

Espaço livre necessário no disco rígido: 175 MB*

* Será necessário ter mais espaço disponível em disco para imprimir fotografias ou imagens com resolução muito alta (4800 x 1200 dpi otimizados).

problemas de impressão dupla face automática

(se o Acessório para impressão dupla face estiver conectado à impressora)

ocorre atolamento de papel dentro do acessório para impressão dupla face

Consulte [atolamento de papel](#) para obter instruções.

opção para impressão dupla face não pode ser selecionada

Verifique se:

- O Acessório para impressão dupla face (duplexador) estiver conectado à impressora.
- O duplexador é [ativado](#) no software da impressora.
- O tamanho e o tipo de mídia selecionados na guia [Papel/Qualidade](#) são suportados pelo duplexador.

Consulte a documentação que acompanha o duplexador para obter uma lista de tamanhos e tipos de mídia suportados.

somente um lado da página é impresso quando a opção de impressão dupla face está ativada

Verifique se:

- As [opções de impressão corretas](#) são definidas no software da impressora e no aplicativo que você está usando.
- O papel fotográfico não está enrolado, se você estiver imprimindo no papel fotográfico dupla face. O papel fotográfico deve estar esticado antes da impressão. Consulte [armazenamento e manuseio do papel fotográfico](#) para obter mais informações.
- O tamanho e o tipo de mídia selecionados na guia [Papel/Qualidade](#) são suportados pelo duplexador.

Consulte a documentação que acompanha o duplexador para obter uma lista de tamanhos e tipos de mídia suportados.

Se o tipo de mídia ou tamanho não for suportado pelo duplexador, você poderá imprimir o documento usando o [recurso de impressão dupla face manual](#).

a margem da dobra está no lugar errado

1. Abra a caixa de diálogo [Propriedades da impressora](#).

2. Selecione a guia [Acabamento](#).

3. Verifique se:

- [Virar páginas para cima](#) está selecionado para dobrar na parte superior (encadernação de bloco).
- [Virar páginas para cima](#) *não* está selecionado para dobrar no lado (encadernação de livro).

Para obter mais informações, consulte [impressão dupla face](#).

o tamanho do papel é alterado quando a opção de impressão dupla face é selecionada

O tamanho do papel não é suportado pelo duplexador.

Consulte a documentação que acompanha o duplexador para obter uma lista de tamanhos de papel suportados.

se os problemas persistirem

Se os problemas persistirem, após investigar os tópicos da resolução de problemas, desligue e reinicie o computador.

Se os problemas persistirem mesmo após a reinicialização do computador, visite o site da Web de atendimento ao cliente da HP: **www.hp.com/support**.

especificações

- [especificações da impressora](#)
- [requisitos mínimos de sistema](#)
- [declaração ambiental](#)
- [recuperação de cartuchos de impressão](#)

especificações da impressora

Consulte o *guia de referência* que acompanha a impressora para obter especificações completas da impressora, incluindo:

- Tipos, tamanhos e pesos do papel e outra mídia de impressão que pode ser usada com sua impressora
- Velocidades e resoluções de impressão
- Requisitos de energia

declaração ambiental

A Hewlett-Packard melhora continuamente os processos de design de suas impressoras DeskJet para minimizar o impacto negativo sobre o ambiente de trabalho e as comunidades nas quais as impressoras são fabricadas, transportadas e utilizadas.

redução e eliminação

Uso de papel: A capacidade de impressão dupla-face reduz o consumo de papel e, conseqüentemente, a demanda de recursos naturais. Esta impressora pode utilizar papel reciclado de acordo com a DIN 19 309.

Papel reciclado: Toda a documentação desta impressora foi impressa em papel reciclado.

Ozônio: Os produtos químicos que causam danos à camada de ozônio, como CFCs, foram eliminados dos processos de fabricação da Hewlett-Packard.

reciclagem

O projeto desta impressora prevê a reciclagem. A quantidade de matérias-primas utilizada foi reduzida ao mínimo necessário para a manutenção de funções e confiabilidade adequadas. O projeto prevê a separação fácil de matérias-primas diferentes. Os fechos e outras conexões são de fácil localização, acesso e remoção com o uso de ferramentas comuns. As peças de alta prioridade permitem acesso rápido para facilitar a desmontagem e o reparo.

Embalagem da impressora: Os materiais da embalagem da impressora foram selecionados para oferecer proteção máxima pelo menor custo possível, além de minimizar o impacto sobre o meio ambiente e facilitar a reciclagem. O design resistente da impressora HP DeskJet contribui para a redução da quantidade de material da embalagem e da freqüência de danos.

Peças plásticas: Todas as peças plásticas principais são codificadas de acordo com os padrões internacionais. Todas as peças plásticas utilizadas na caixa e no chassi da impressora são tecnicamente recicláveis e fabricadas com o mesmo polímero.

Duração do produto: Para garantir a duração da impressora HP DeskJet, a HP oferece o seguinte:

- **Garantia prolongada:** Se desejar obter mais detalhes, consulte o *guia de referência* que acompanha a impressora.
- **Peças de reposição e de estoque** poderão ser adquiridas durante três (3) anos após o término da produção da impressora.
- **Devolução do produto:** Para devolver este produto à HP ao término de sua vida útil, visite www.hp.com/recycle. Para devolver os cartuchos de impressão

à HP, consulte [recuperação de cartuchos de impressão](#).



As opções de garantia prolongada e de devolução do produto não estão disponíveis em todos os países/regiões.

consumo de energia

Esta impressora foi projetada visando à preservação de energia. Isso economiza recursos naturais e dinheiro, sem afetar o alto desempenho da impressora.

Este produto é qualificado segundo o Programa ENERGY STAR®. O ENERGY STAR é um programa voluntário, criado para incentivar o desenvolvimento de materiais de escritório com consumo eficiente de energia.



ENERGY STAR é marca registrada de serviço do U.S. Environmental Protection Agency (órgão de proteção ambiental dos EUA). Como parceira da ENERGY STAR, a Hewlett-Packard determinou que este produto atenda às diretrizes da ENERGY STAR para consumo eficiente de energia.

Consumo de energia em standby: Consulte o *guia de referência* para obter especificações sobre o consumo de energia.

Consumo de energia no modo desativado: Mesmo desativada, a impressora consome um pouco de energia. O consumo de energia pode ser evitado desligando-se a impressora e desconectando-a da tomada elétrica da parede.

impressão (hp deskjet 5160)

Clique no tópico apropriado abaixo para exibir uma explicação sobre o software da impressora:

- [configurações de impressão](#)
- [recursos avançados](#)
- [caixa de status do dispositivo](#)

Clique no tópico apropriado abaixo para exibir as instruções sobre as funções de impressão:

- [impressão de um documento](#)
- [alteração das configurações-padrão](#)
- [impressão de fotografias digitais](#)
- [tecnologias da fotografia digital](#)
- [impressão dupla-face](#)
- [configurações rápidas da tarefa de impressão](#)
- [impressão sem bordas](#)
- [configuração de um tamanho de papel personalizado](#)
- [impressão de um livreto](#)
- [impressão de várias páginas em uma folha de papel](#)
- [impressão de uma imagem da tela](#)
- [marcas d'água](#)

Clique no tópico apropriado a seguir para exibir as instruções para impressão em diversos tipos de mídia:

- [papel comum](#)
- [envelopes](#)
- [transparências](#)
- [etiquetas](#)
- [fichas e outras mídias pequenas](#)
- [cartões de felicitação](#)
- [cartões Hagaki](#)

- [fotografias](#)
- [pôsteres](#)
- [faixas](#)
- [transferências para uso com ferro de passar](#)

papel comum

procedimentos

Capacidade da bandeja de Entrada: Máximo de 150 folhas

preparação para impressão

1. Levante a bandeja de Saída, em seguida, remova todo o papel da bandeja de Entrada.
2. Empurre a guia da largura do papel para a esquerda.
3. Execute uma das seguintes opções de acordo com o tamanho do papel:
 - o Carta, Executivo e A4: Retire a guia de comprimento do papel.
 - o Ofício: Retire a guia de comprimento do papel, em seguida, puxe a extensão da bandeja de Entrada para fora.
4. Coloque papel na bandeja de Entrada.
5. Deslize as guias de papel *firmemente* em direção ao papel.

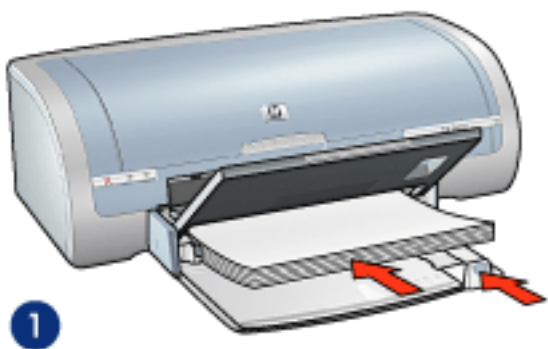

1. papel comum

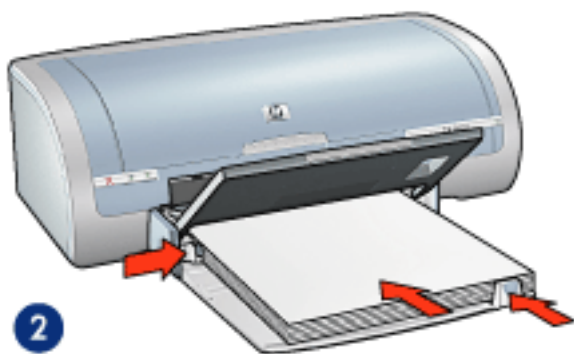

2. papel Ofício

6. Abaixar a bandeja de Saída.

impressão

1. Abra a caixa de diálogo [Propriedades da impressora](#) e selecione as seguintes opções:

guia	configuração
Papel/ qualidade	Tamanho: Tamanho apropriado de papel O tipo é: papel comum

2. Selecione as outras [configurações de impressão](#) desejadas e clique em **OK**.

transparências

procedimentos

- Para obter os resultados ideais, use transparências para jato de tinta da HP.
- Capacidade da bandeja de Entrada: Máximo de 20 folhas

preparação para impressão

1. Levante a bandeja de Saída, em seguida, remova todo o papel da bandeja de Entrada.
2. Deslize a guia de largura do papel totalmente para a esquerda, em seguida, puxe a guia de comprimento do papel.
3. Coloque as transparências, com o lado a ser impresso voltado para baixo e a fita adesiva na direção da impressora, na bandeja de Entrada.

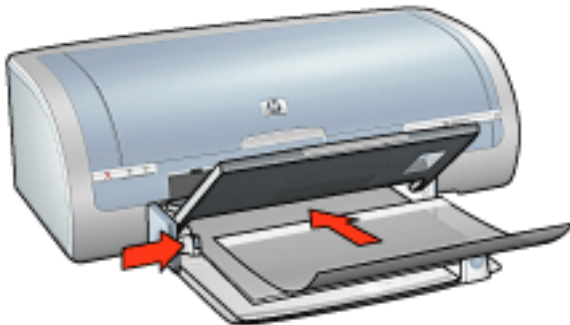

4. Empurre cuidadosamente as transparências para dentro da impressora, até que parem, de modo que as fitas adesivas não fiquem presas uma a outra.
5. Deslize as guias de papel *firmemente* em direção às margens das transparências.
6. Abaixar a bandeja de Saída.

impressão

1. Abra a caixa de diálogo [Propriedades da impressora](#) e selecione as seguintes opções:

guia	configuração
Papel/ qualidade	O tipo é: Transparência apropriada

2. Selecione as outras [configurações de impressão](#) desejadas e clique em OK.

etiquetas

procedimentos

- Utilize somente etiquetas de papel fabricadas especificamente para impressoras a jato de tinta.
- Use somente folhas inteiras de etiquetas.
- Certifique-se de que as etiquetas não estejam grudadas, enrugadas nem soltas da folha protetora.
- Não use etiquetas plásticas nem transparentes. A tinta não seca nessas etiquetas.
- Capacidade da bandeja de Entrada: Máximo de 20 folhas

preparação para impressão

1. Levante a bandeja de Saída, em seguida, remova todo o papel da bandeja de Entrada.
2. Deslize a guia de largura do papel totalmente para a esquerda, em seguida, puxe a guia de comprimento do papel.
3. Folheie as margens das folhas de etiquetas para separá-las e, em seguida, alinhe as margens.
4. Coloque as folhas de etiquetas na bandeja de Entrada, com a etiqueta voltada para baixo. Empurre as folhas na direção da impressora até que elas parem.

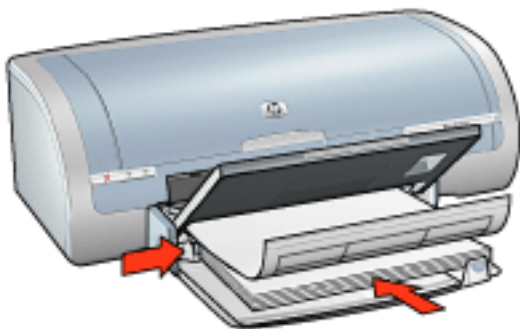

5. Deslize as guias de papel *firmemente* em direção às margens das folhas.
6. Abaixar a bandeja de Saída.

impressão

1. Abra a caixa de diálogo [Propriedades da impressora](#) e selecione as seguintes opções:

guia	configuração
Papel/ qualidade	O tamanho é: Carta ou A4 O tipo é: papel comum

2. Selecione as outras [configurações de impressão](#) desejadas e clique em **OK**.

fichas e outras mídias pequenas

procedimentos

- Utilize apenas cartões e mídias pequenas que atendam às especificações de tamanho de papel da impressora. Se desejar obter as especificações, consulte o *guia de referência* que acompanha a impressora.
- Para obter instruções sobre como imprimir fotografias sem bordas, clique [aqui](#).
- Capacidade da bandeja de Entrada: até 60 cartões

preparação para impressão

1. Levante a bandeja de Saída, em seguida, remova todo o papel da bandeja de Entrada.
2. Deslize a guia de largura do papel totalmente para a esquerda, em seguida, puxe a guia de comprimento do papel.
3. Coloque os cartões, com o lado a ser impresso voltado para baixo e borda mais curta voltada para a impressora, no lado direito da bandeja de Entrada. Empurre os cartões na direção da impressora até que eles parem.

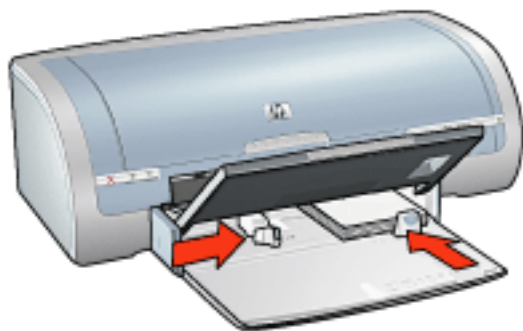

4. Deslize as guias de papel *firmemente* em direção aos cartões.
5. Abaixee a bandeja de Saída.

impressão

1. Abra a caixa de diálogo [Propriedades da impressora](#) e selecione as seguintes opções:

guia	configuração
------	--------------

Papel/ qualidade	Tamanho: Tamanho apropriado de papel Tipo: tipo do papel apropriado Qualidade de impressão: Normal ou Melhor
-----------------------------	---

2. Selecione as outras [configurações de impressão](#) desejadas e clique em **OK**.

cartões de felicitação

procedimentos

- Desdobre os cartões pré-dobrados e, em seguida, coloque-os na bandeja de Entrada.
- Para obter ótimos resultados, utilize o papel para cartões de felicitações da HP.
- Capacidade da bandeja de Entrada: Máximo de 20 cartões de felicitações

preparação para impressão

1. Levante a bandeja de Saída, em seguida, remova todo o papel da bandeja de Entrada.
2. Deslize a guia de largura do papel totalmente para a esquerda, em seguida, puxe a guia de comprimento do papel.
3. Folheie as extremidades dos cartões de felicitação para separá-las e, em seguida, alinhe as bordas.
4. Coloque os cartões de felicitações na bandeja de Entrada, com o lado a ser impresso voltado para baixo. Empurre os cartões na direção da impressora até que eles parem.

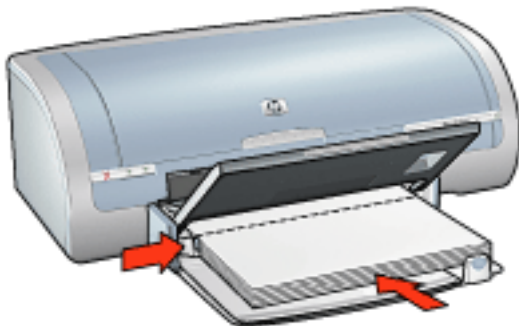

5. Deslize as guias de papel *firmemente* em direção ao papel.
6. Abaixar a bandeja de Saída.

impressão



Se o programa de software incluir um recurso de impressão de cartões de felicitação, siga as instruções fornecidas com esse programa. Caso contrário, siga as instruções abaixo.

1. Abra a caixa de diálogo [Propriedades da impressora](#) e selecione as seguintes

opções:

guia	configuração
Papel/ qualidade	O tamanho é: tamanho apropriado do cartão O tipo é: tipo apropriado do cartão

2. Selecione as outras [configurações de impressão](#) desejadas e clique em **OK**.

cartões Hagaki

procedimentos

- Utilize apenas cartões e mídias pequenas que atendam às especificações de tamanho de papel da impressora. Se desejar obter as especificações, consulte o *guia de referência* que acompanha a impressora.
- Para obter instruções sobre como imprimir fotografias sem bordas, clique [aqui](#).
- Capacidade da bandeja de Entrada: até 60 cartões

preparação para impressão

1. Levante a bandeja de Saída, em seguida, remova todo o papel da bandeja de Entrada.
2. Deslize a guia de largura do papel totalmente para a esquerda, em seguida, puxe a guia de comprimento do papel.
3. Coloque os cartões, com o lado a ser impresso voltado para baixo e borda mais curta voltada para a impressora, no lado direito da bandeja de Entrada. Empurre os cartões na direção da impressora até que eles parem.

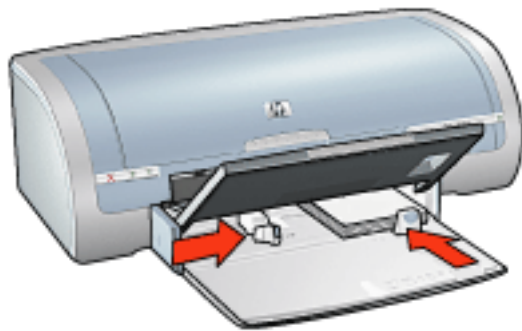

4. Deslize as guias de papel *firmemente* em direção aos cartões.
5. Abaixee a bandeja de Saída.

impressão

1. Abra a caixa de diálogo [Propriedades da impressora](#) e selecione as seguintes opções:

guia	configuração
------	--------------

Papel/ qualidade	Tamanho: Tamanho de cartão hagaki ou cartão hagaki sem bordas disponível Tipo: Um tipo de papel hagaki disponível Qualidade de impressão: Normal ou Melhor
-----------------------------	---

2. Selecione as outras [configurações de impressão](#) desejadas e clique em **OK**.

fotografias

procedimentos

- Para obter resultados excelentes, utilize o papel fotográfico HP.
- Para obter resultados de alta qualidade, use uma configuração de impressão de alta resolução, instale um cartucho de tinta fotográfico na impressora e defina as [opções de fotografia digital HP](#).
- Para resistência máxima contra desbotamento, use Papel lustroso HP Premium Plus para fotografia e instale o [cartucho de impressão fotográfico](#) na impressora.
- Para obter instruções sobre como imprimir fotografias sem bordas, clique [aqui](#).
- Para obter instruções sobre como impedir que o papel fotográfico fique curvado, clique [aqui](#).
- Para obter informações sobre diversas tecnologias da impressão fotográfica, clique [aqui](#).
- Capacidade da bandeja de Entrada: Máximo de 20 folhas

preparação para impressão

1. Levante a bandeja de Saída, em seguida, remova todo o papel da bandeja de Entrada.
2. Deslize a guia de largura do papel totalmente para a esquerda, em seguida, puxe a guia de comprimento do papel.
3. Verifique se o papel fotográfico está esticado.
4. Siga um destes procedimentos:
 - **Fotografias pequenas:** Coloque o papel fotográfico do lado direito da bandeja de Entrada, com o lado a ser impresso voltado para baixo e uma das margens curtas voltada para a impressora.

Se você estiver usando um papel fotográfico que tenha uma aba destacável, verifique se a aba está voltada para o lado contrário da impressora.

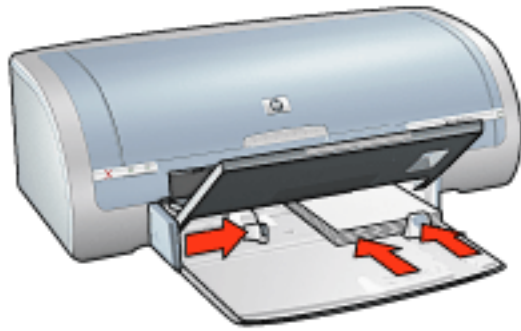

- **Fotografias grandes:** Coloque o papel fotográfico na bandeja de Entrada, com o lado a ser impresso voltado para baixo.

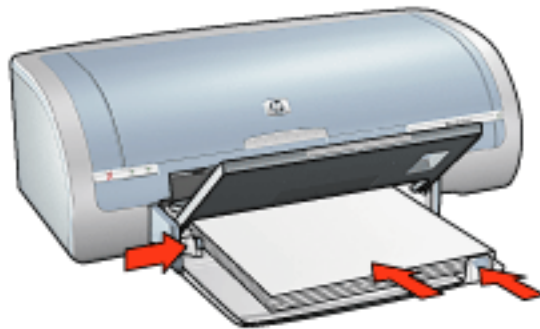

5. Deslize as guias de papel *firmemente* em direção ao papel.
6. Abaixee a bandeja de Saída.

impressão



Se o programa de software possuir um recurso de impressão de fotografias, siga as instruções por ele fornecidas. Caso contrário, siga as instruções abaixo.

1. Abra a caixa de diálogo [Propriedades da impressora](#) e selecione as seguintes opções:

guia	configuração
Papel/ qualidade	O tamanho é: tamanho apropriado de papel fotográfico Tipo: tipo do papel fotográfico HP apropriado Qualidade de impressão: <i>Normal</i> , <i>Melhor</i> ou <i>Resolução máxima (dpi)</i> Fotografia digital da HP : opções desejadas de aperfeiçoamento das fotos

2. Selecione as outras [configurações de impressão](#) desejadas e clique em OK.

pôsteres

procedimentos

- Após a impressão das partes que compõem o pôster, recorte as extremidades das folhas e monte o pôster unindo as folhas com fita adesiva.



- Capacidade da bandeja de Entrada: Máximo de 150 folhas

preparação para impressão

1. Levante a bandeja de Saída, em seguida, remova todo o papel da bandeja de Entrada.
2. Deslize a guia de largura do papel totalmente para a esquerda, em seguida, puxe a guia de comprimento do papel.
3. Coloque o papel comum na bandeja de Entrada, empurrando-o na direção da impressora até que ele pare.

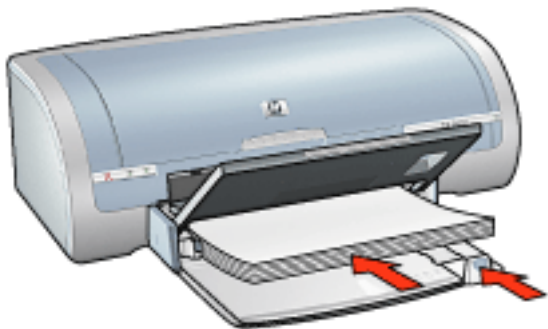

4. Deslize as guias de papel *firmemente* em direção ao papel.
5. Abaixe a bandeja de Saída.

impressão

1. Abra a caixa de diálogo [Propriedades da impressora](#) e selecione as seguintes opções:

guia	configuração
Papel/ qualidade	O tamanho é: tamanho apropriado O tipo é: papel comum
Acabamento	Impressão de pôster: 2 x 2 , 3 x 3 , 4 x 4 ou 5 x 5
Básico	Orientação: orientação apropriada

2. Selecione as outras [configurações de impressão](#) desejadas e clique em **OK**.

faixas

procedimentos

- Use papéis para faixas HP para obter os melhores resultados.
- Remova quaisquer faixas perfuradas do papel para faixa antes de carregá-lo na bandeja de Entrada.

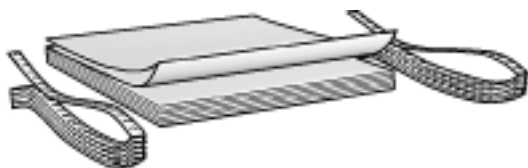

- Capacidade da bandeja de Entrada: Máximo de 20 folhas contínuas

preparação para impressão

1. Levante a bandeja de Saída, em seguida, remova todo o papel da bandeja de Entrada.
2. Deslize a guia de largura do papel totalmente para a esquerda, em seguida, puxe a guia de comprimento do papel.



Não desdobre o limite da extensão da bandeja de Saída.

3. Coloque o papel para faixa na bandeja de Entrada para que a margem solta fique na parte superior da pilha de papel e voltada para a impressora.

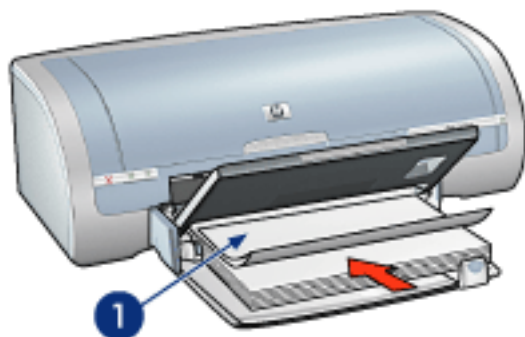

1. margem solta

4. Deslize a guia de largura do papel *firmemente* em direção ao papel.
5. Abaixar a bandeja de Saída.

impressão



Se o software incluir um recurso de impressão de faixas, siga as instruções fornecidas por ele. Caso contrário, siga as instruções abaixo.

1. Abra a caixa de diálogo [Propriedades da impressora](#) e selecione as seguintes opções:

guia	configuração
Papel/ qualidade	O tamanho é: Carta ou A4 Tipo: Papel para faixa da HP

2. Selecione as outras [configurações de impressão](#) desejadas e clique em **OK**.

transferências para uso com ferro de passar

procedimentos

- Use os decalques HP para t-shirts para obter ótimos resultados.
- O texto e os desenhos de uma imagem espelhada são impressos em posição horizontalmente contrária à que aparecem na tela do computador.



- Capacidade da bandeja de Entrada: Máximo de 20 folhas

preparação para impressão

1. Levante a bandeja de Saída, em seguida, remova todo o papel da bandeja de Entrada.
2. Deslize a guia de largura do papel totalmente para a esquerda, em seguida, puxe a guia de comprimento do papel.
3. Coloque o papel para transferências para uso com ferro de passar na bandeja de Entrada com o lado imprimível para baixo. Empurre o papel na direção da impressora até que ele pare.

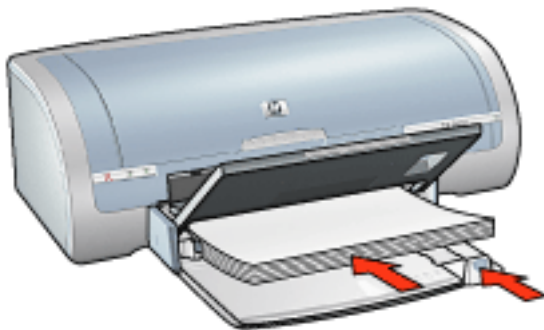

4. Deslize as guias de papel *firmemente* em direção ao papel.
5. Abaixar a bandeja de Saída.

impressão



Se o software que você está usando possuir um recurso de impressão de decalques para t-shirts, siga as instruções fornecidas com ele. Caso contrário, siga as instruções abaixo.

1. Abra a caixa de diálogo [Propriedades da impressora](#) e selecione as seguintes opções:

guia	configuração
Papel/ qualidade	Tamanho: Tamanho apropriado de papel O tipo é: decalques HP para t-shirts Qualidade de impressão: Normal ou Melhor
Básico	Orientação: imagem espelhada

2. Selecione as outras [configurações de impressão](#) desejadas e clique em **OK**.