

# Introduction

Ce Guide de référence explique comment utiliser les imprimantes **HP DesignJet 500** formats D/A1 et A0+/E+.

**L'onglet Introduction comporte les rubriques suivantes :**

- [Utilisation de ce guide](#)  
Vous explique comment utiliser ce guide. Il indique quel usage vous pouvez en faire et ce qui se produit lorsque vous cliquez sur chaque bouton de navigation.
- [Présentation de l'imprimante HP DesignJet 500](#)  
Présente brièvement l'imprimante et ses fonctions, ainsi que les éléments qui sont fournis avec l'imprimante.
- [Vue avant de l'imprimante](#)  
Représente l'imprimante vue de face et l'emplacement des consommables.
- [Connexions de l'imprimante](#)  
Représente toutes les connexions : alimentation, [interface parallèle](#), [USB](#) et interface réseau en option.



## Utilisation de ce guide

Cette partie décrit le contenu du *Guide de référence*, et vous indique les autres documents et sources d'informations sur l'imprimante.

- [Utilisation de ce guide](#)  
Explique comment utiliser le *Guide de référence* et comment le parcourir.
- [Autres informations](#)  
Autres documents et informations sur votre imprimante.



## Utilisation de ce guide

Ce Guide de référence vous indique comment utiliser les imprimantes D/A1 et A0+/E+ **HP DesignJet 500**. Il constitue un manuel de référence détaillé de votre imprimante. Pour des informations sur les tâches courantes, vous pouvez vous reporter au Guide de poche, qui se trouve dans un logement sur le côté droit de l'imprimante.

### Onglets

Vous avez remarqué la présence de sept onglets en haut de ce guide. Chacun contient des informations sur l'imprimante. La première page de chaque onglet décrit les informations que vous pouvez trouver et les endroits où vous pouvez trouver d'autres informations connexes.

### Boutons

Pour parcourir le Guide de référence, utilisez les boutons situés de chaque côté de l'écran. Reportez-vous à la section [Navigation dans le Guide de référence](#).

### Animations

Certaines rubriques sont accompagnées d'une animation indiquant comment exécuter la procédure.

Cliquez sur ce bouton pour lancer l'animation.



[Rubriques connexes](#)



## Autres informations

- *Poster d'installation*  
Informations détaillées sur les étapes préalables à l'utilisation de votre imprimante (fourni).
- *Guide de poche*  
Informations dont vous aurez sans doute le plus besoin pour les tâches courantes telles que le chargement du papier ou le remplacement des cartouches d'encre (fourni, situé dans un logement sur le côté droit de l'imprimante).
- *Poster de réemballage*  
Instructions détaillées sur le réemballage de l'imprimante (disponible sur [www.hp.com/go/designjet](http://www.hp.com/go/designjet)).
- Page Web  
Consultez également notre page Web : [www.hp.com/go/designjet](http://www.hp.com/go/designjet).

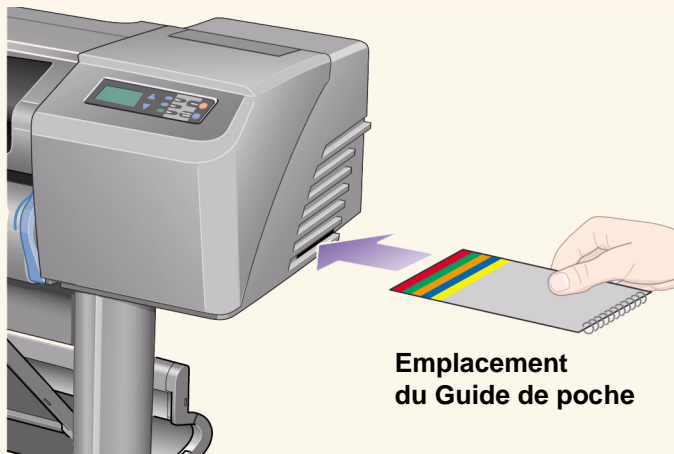

**Emplacement  
du Guide de poche**



## Navigation dans le *Guide de référence*

Les boutons situés de chaque côté de l'écran vous permettent de parcourir rapidement ce manuel.

Accueil



Permet de revenir à l'écran de bienvenue du CD-ROM.

Permet de fermer le document et de quitter l'application Acrobat Reader.

Quitter



Retour



Permet de revenir en arrière dans ce document.

Permet d'imprimer des pages de ce document.

Imprimer



Page  
précédente



Permet de revenir à la page précédente.

Permet de passer à la page suivante.

Page suivante



# Présentation de l'imprimante HP DesignJet 500

- [Principales caractéristiques](#)  
Présentation générale des principales fonctions de l'imprimante.
- [Fournitures d'encre HP](#)  
Description des éléments du kit encreur HP.
- [Résolution d'impression](#)  
Caractéristiques de résolution d'impression de votre imprimante.
- [Supports d'impression](#)  
Description des différents types de supports acceptés par l'imprimante.
- [Interface utilisateur](#)  
Description de l'interface utilisateur de l'imprimante.
- [Connexions de l'imprimante](#)  
Méthodes de connexion entre l'imprimante et un ordinateur.
- [Mémoire](#)  
Informations sur la mémoire interne de votre imprimante et sur les options de mémoire disponibles.
- [Pilotes](#)  
Informations sur les pilotes fournis avec l'imprimante.



## Principales caractéristiques

Le système d'impression **HP DesignJet 500** est particulièrement conçu pour les personnes travaillant individuellement ou par petits groupes dans l'architecture, le génie civil et la CAO appliquée à la construction mécanique.

En vue d'offrir une solution d'impression complète, HP propose également une vaste gamme de supports comprenant notamment un Papier couché HP (fort grammage) caractérisé par sa qualité photographique et sa résistance au ternissement et un Papier photo glacé destiné à des impressions résistantes et de haute qualité donnant un aspect très professionnel. De plus, avec le programme HP Complementary Media, HP apporte aux utilisateurs beaucoup de possibilités et une grande flexibilité dans le choix de leurs supports.

L'imprimante **HP DesignJet 500** existe en deux formats : les modèles A0+/E+ (42 pouces/1066,8 mm) et D/A1 (24 pouces/609,6 mm). Les deux modèles peuvent utiliser du support en rouleau. Le modèle A0+/E+ comporte également des pieds et un bac collecteur.

- Une qualité photo inégalée pour les images et une excellente qualité du trait : l'imprimante **HP DesignJet 500** offre une qualité de trait inégalée avec une résolution réelle de 1200 x 600 ppp et en utilisant la technologie de stratification des couleurs de HP, qui dépose en couches plusieurs gouttes de couleurs sur le même point sur du papier couché. Cette excellente qualité du trait, obtenue grâce aux 304 buses de chaque tête d'impression de 12,7 mm produisant des gouttes minuscules de 18 picolitres pour l'encre pigmentée noire et de 4 picolitres pour les encres d'imagerie de couleur, est idéale pour les applications de génie civil et d'architecture. En outre, l'imprimante **HP DesignJet 500** permet une excellente qualité photographique pour les rendus et les photographies, avec des tons continus et des transitions insensibles.
- Impressions sans surveillance : le système d'impression **HP DesignJet 500** comporte un kit encreur modulaire, avec des cartouches de 69 cm<sup>3</sup> et des têtes d'impression longue durée qui peuvent servir en moyenne pour dix cartouches noires et six cartouches couleur selon l'utilisation qui en est faite. Ce système modulaire permet à l'utilisateur de remplacer séparément les consommables selon les besoins. L'imprimante peut également aligner, couper et empiler automatiquement les images

[Suite...](#)



imprimées dans le bac collecteur, ce qui permet une impression en continu et sans surveillance. De plus, chaque tête d'impression et chaque cartouche d'encre de la **HP DesignJet 500** comporte une puce intelligente qui avertit l'utilisateur lorsque la tête d'impression doit être remplacée ou surveille en permanence les niveaux d'encre.

- Convivialité : le système d'impression **HP DesignJet 500** constitue une solution prête à l'utilisation et fournit à l'utilisateur tout ce dont il a besoin pour son installation et son utilisation. La **HP DesignJet 500** comporte un panneau de commande et d'affichage permettant une navigation simple, un système simple de chargement du support et des pilotes faciles à installer.
- Matériaux d'impression HP Premium : les systèmes d'impression **HP DesignJet 500 A0+/E+** et **D/A1** acceptent une large gamme de supports en rouleau et en feuille dans des largeurs comprises entre 24 pouces (609,6 mm ; D/A1) et 42 pouces (1066,8 mm ; A0+/E+), notamment les supports Papier satiné pour poster HP, Papier photo glacé HP et Papier couché HP (fort grammage). De plus, la **HP DesignJet 500** accepte une large gamme de supports destinés aux applications techniques.
- Programme HP Complementary Media, [CMP](#) : le programme CMP aide les clients de HP à faire progresser leur activité en référençant des matériaux d'impression de fournisseurs tiers en vue d'apporter aux imprimantes HP DesignJet une flexibilité et des solutions d'impression optimales.





## Fournitures d'encre HP

Les fournitures d'impression HP destinées à votre imprimante sont composées de deux éléments : les têtes d'impression et les cartouches d'encre. Votre **HP DesignJet 500** utilise les Fournitures d'encre HP suivantes :

- Cartouches d'encre noires : Fournitures HP No 10.
- Cartouches cyan, magenta et jaunes : Fournitures HP No 82.
- Toutes têtes d'impression : Fournitures HP No 11.

Chaque tête d'impression thermique 600 ppp applique des milliers de gouttelettes d'encre sur le papier. L'imprimante remplit automatiquement la tête d'impression pendant son fonctionnement, ce qui permet une impression continue, sans interruption. L'encre est fournie à chaque tête d'impression par une cartouche d'encre séparée à grande capacité.

Vous trouverez plus d'informations dans la brochure fournie avec les têtes d'impression et dans [Durées d'impression selon le mode d'impression sélectionné](#).



## Résolution d'impression

Votre **HP DesignJet 500** comporte deux modes d'impression distincts avec des résolutions d'impression différentes pour chaque mode de qualité d'impression. Ces modes d'impression sont optimisés pour : Dessins au trait/Texte ou Images.

Vous pouvez ensuite choisir entre trois niveaux d'impression : Amélioré, Normal ou Rapide depuis votre logiciel ou sur le panneau avant de l'imprimante.

Si vous sélectionnez le mode Amélioré, vous disposez d'un choix supplémentaire permettant d'apporter un niveau de détail maximal à l'image en accroissant la résolution de la tâche au-delà de la résolution par défaut.

Réglage qualité d'impression	Optimisé pour dessin au trait/texte		Optimisé pour images	
	Résolution en ppp			
	Rendu	Demi-tons	Rendu	Demi-tons
<b>Rapide</b>	300x300	600x300	150x150	600x300
<b>Normal</b>	600x600	600x600	300x300	600x600
<b>Amélioré (par défaut)</b>	600x600	600x600	600x600	600x600
<b>Amélioré (détail max.)</b>	600x600	1200x600	600x600	1200x600

Utilisez **Rapide** pour obtenir des brouillons de vos impressions avec un débit maximal, **Normal** pour obtenir la meilleure qualité de trait à la vitesse la plus rapide et **Amélioré** pour obtenir la meilleure qualité pour vos images et vos rendus.



## Supports d'impression

Vous pouvez imprimer sur des rouleaux ou des feuilles d'une largeur maximale de 1066,8 mm (42 pouces) sur les **HP DesignJet 500** format A0+/E+ et de 24 pouces (609,6 mm) sur les modèles D/A1.

Les types de supports suivants sont pris en charge par l'imprimante **HP DesignJet 500**:

- [Papier jet d'encre blanc brillant HP \(papier ordinaire\)](#)
- [Papier Vélin HP](#)
- [Papier calque naturel HP](#)
- [Papier couché HP](#)
- [Papier couché HP \(fort grammage\)](#)
- [Film polyester transparent mat HP](#)
- [Papier photo glacé HP](#)
- [Papier photo semi-glacé HP](#)
- [Papier semi-glacé HP](#)
- [Film polyester transparent HP](#)
- [Papier calque HP](#)
- [Canvas Studio HP](#)
- [Papier satiné pour poster HP](#)
- [Banderoles en Tyvek® HP](#)
- [Vinyle adhésif Colorfast HP](#)



## Interface utilisateur

Avec son bloc d'affichage, le panneau avant de l'imprimante offre une interface conviviale qui vous donne accès à un ensemble complet de fonctions d'impression.

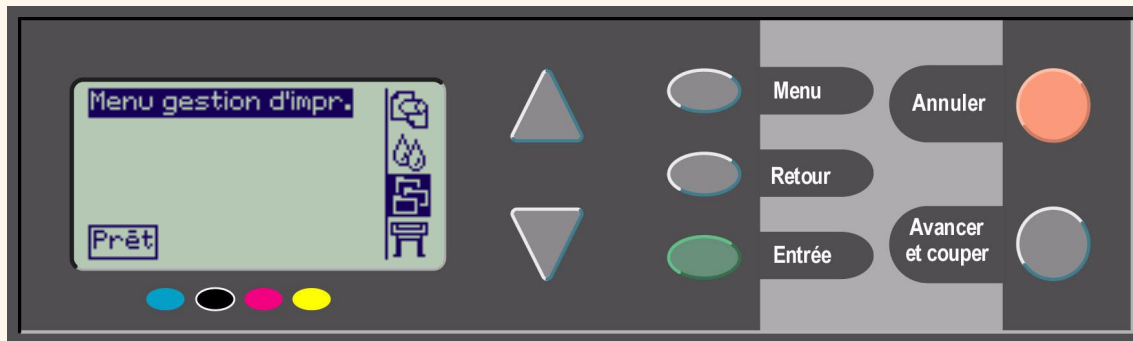

Reportez-vous à [Navigation dans le système de menus](#) pour un bref didacticiel qui vous apprendra à parcourir les menus et vous décrira les impressions internes.



## Mémoire

Les imprimantes **HP DesignJet 500** formats D/A1 et A0+/E+ sont dotées de 16 Mo de mémoire vive (RAM). Pour ajouter de la mémoire, vous devez commencer par vous procurer une carte accessoire [HP-GL/2](#) en option (réf. C7772A), sur laquelle vous devrez installer la mémoire. Vous pourrez ensuite ajouter 64 Mo (réf. C2387A) ou 128 Mo (réf. C2388A) de mémoire pour permettre le traitement des fichiers volumineux et améliorer l'impression et l'imbrication.



## Pilotes

Utilisez toujours le pilote approprié (et configuré correctement) pour la combinaison logiciel d'[application](#)/imprimante pour vous assurer que vous obtenez exactement l'impression souhaitée en termes de dimensions, de position, d'orientation, de couleurs et de qualité :

**REMARQUE : beaucoup d'applications comportent leurs propres pilotes.**

L'imprimante **HP DesignJet 500** est fournie avec :

- des pilotes Windows,
- des pilotes AutoCAD pour Windows.

**REMARQUE : si des pilotes AutoCAD existent pour la version spécifique d'AutoCAD que vous utilisez, il est recommandé de les installer pour imprimer à partir d'AutoCAD.**



# Vue avant de l'imprimante

Bouton  
marche/arrêt  
et voyant  
d'alimentation



Tête  
d'impression



Cartouche d'encre



Panneau avant

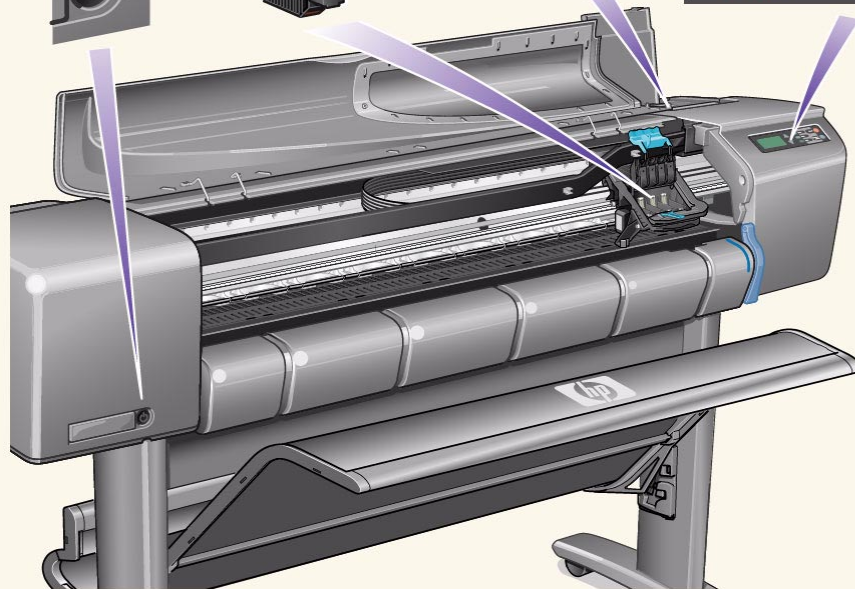

## Connexions de l'imprimante

L'imprimante **HP DesignJet 500** peut être connectée directement à votre ordinateur via une interface parallèle traditionnelle ou par un port [USB](#).

Pour les connexions à un réseau local ([LAN](#)), une carte réseau HP JetDirect Print Server Fast Ethernet 10/100 base TX en option peut être installée sur l'imprimante.

Reportez-vous au *Poster d'installation* pour plus d'informations sur le branchement de l'imprimante à un ordinateur ou à un réseau.

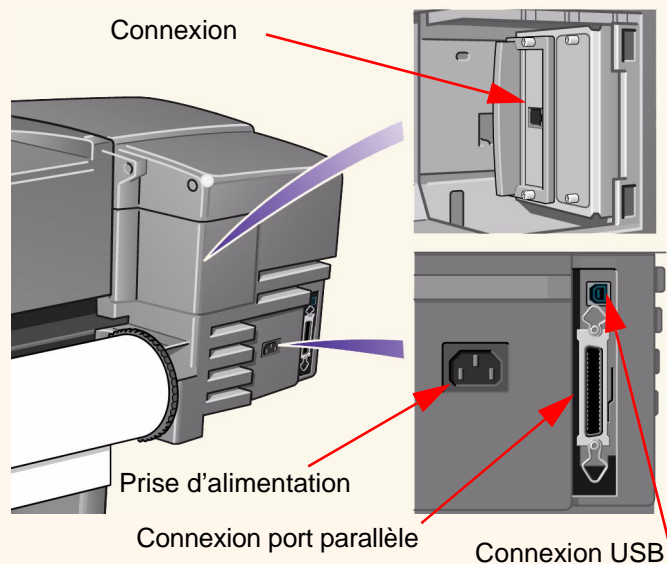



# Support et encre

Les **HP DesignJet 500** formats D/A1 et A0+/E+ acceptent divers supports d'impression. Ceux recommandés ont été conçus pour votre imprimante et son kit encreur, de manière à vous apporter les meilleurs résultats.

L'onglet Support et encre comporte les rubriques suivantes :

- [Choix du support](#) indique comment choisir le type de support approprié. Le choix d'un papier adapté à vos besoins est une étape essentielle pour obtenir une image de bonne qualité.
- [Support en rouleau](#) indique comment charger et décharger du support en rouleau.
- [Support en feuille](#) indique comment charger et décharger du support en feuille.
- [Kit encreur](#) présente le kit encreur de l'imprimante, avec les mises en garde et les précautions à prendre pour une utilisation optimale.
- [Cartouches d'encre](#) détaille les procédures utilisées pour : obtenir des informations, interpréter les erreurs, vérifier les niveaux d'encre et changer les cartouches.
- [Têtes d'impression](#) détaille les procédures utilisées pour : obtenir des informations, remplacer les têtes d'impression et les aligner.



## Choix du support

- [Choix du papier ou autre type de support](#)

L'imprimante accepte divers types de papier. Le choix du type le plus adapté à vos besoins constitue une étape essentielle pour assurer une bonne qualité d'image. Ces rubriques vous aideront à sélectionner le meilleur support selon la tâche d'impression.

- [Types de papier](#)

Fournit des informations détaillées sur les différents types de support acceptés par votre imprimante : types de papier acceptés, caractéristiques physiques, qualité d'impression adaptée, manipulation et sources d'information complémentaires.

- [Durées d'impression selon le mode d'impression sélectionné](#)

Durées d'impression typiques pour les dessins au trait et les images en couleurs et en noir sur différents types de papier.

- [Surface d'impression](#)

Surfaces d'impression de chaque format de papier et des autres types de support.



## Choix du papier ou autre type de support

Pour des résultats optimaux, n'utilisez que du papier (ou autre support) Hewlett-Packard, car sa fiabilité et ses performances ont été développées et testées de façon approfondie. Tous les éléments Hewlett-Packard de l'impression (imprimante, kit encreur et papier/autre support) ont été conçus les uns pour les autres de manière à fonctionner sans problèmes et à offrir une qualité d'image optimale.

Pour des informations détaillées sur les papiers Hewlett-Packard, consultez [Types de papier](#).

Au sujet des papiers et autres types de supports, plusieurs points doivent être pris en considération :

- L'imprimante accepte un grand nombre de types de papier, mais la qualité de votre image peut être réduite si vous n'utilisez pas celui qui convient à votre application. Par exemple, les images comportant de vastes surfaces de couleur intense, où beaucoup d'encre est nécessaire pour saturer les couleurs, s'imprimeront mal sur du papier jet d'encre blanc brillant HP. Sur du [Papier couché HP](#), les mêmes images peuvent faire onduler le papier, qui peut alors entrer en contact avec les têtes d'impression, risquant non seulement de faire des taches sur l'image, mais également d'endommager les têtes. Reportez-vous à [Combinaisons du type de support et du mode d'impression](#).
- Lorsque vous chargez un rouleau ou une feuille, un message du panneau avant demande de spécifier le type de papier chargé. Il est capital d'indiquer le type correct pour obtenir une bonne qualité d'image. A ce sujet, le tableau [Caractéristiques physiques des types de papier](#) apporte toutes les informations nécessaires. Si vous ne savez pas quel est le type de papier chargé, accédez au menu Papier et appuyez sur Entrée (voir [Informations sur les papiers en rouleau ou en feuille](#)).
- Veillez à sélectionner le mode d'impression approprié (**Amélioré**, **Normal** ou **Rapide**). Il peut être défini dans l'application ou sur le panneau avant de l'imprimante (mais les réglages de qualité d'impression du pilote sont prioritaires sur ceux du panneau avant). La combinaison type de papier/mode d'impression indique à l'imprimante comment placer l'encre sur le papier : densité d'encre, méthode de dispersion des gouttes, nombre de passages des têtes... Pour plus de détails, voir [Combinaisons du type de support et du mode d'impression](#).
- L'imprimante est fournie avec le catalogue *HP Printing Materials*, dans lequel vous trouverez les références de commande des papiers Hewlett-Packard. Pour obtenir la version la plus récente de ce document, contactez votre bureau local de vente et d'assistance HP.



## Types de papier

Les rubriques ci-dessous décrivent les différents types de supports disponibles, leur usage particulier et les sources d'informations disponibles sur ces supports.

- [Caractéristiques physiques des types de papier](#)  
Indique les caractéristiques physiques de tous les types de papier pris en charge.
- [Combinaisons du type de support et du mode d'impression](#)  
Donne des règles à suivre pour sélectionner le mode d'impression approprié selon le type de papier utilisé.
- [Manipulation du papier \(ou autre type de support\)](#)  
Décrit les précautions à prendre pour manipuler le papier (ou tout autre type de support).
- [Informations sur les papiers en rouleau ou en feuille](#)



## Caractéristiques physiques des types de papier

Le tableau ci-dessous indique les caractéristiques physiques et les numéros de référence des matériaux d'impression HP Premium pris en charge. Imprimez toujours sur la face pourvue d'un revêtement spécial. Sur les rouleaux Hewlett-Packard, la face imprimable est orientée vers l'extérieur.

### Caractéristiques physiques des papiers et autres supports

Matériau d'impression HP Premium	24 pouces (610 mm)	36 pouces (914 mm)	42 pouces (1067 mm)
Papier jet d'encre blanc brillant HP (papier ordinaire) 90 g/m <sup>2</sup> - 150 pieds. (45 m)	C1860A <sup>a</sup> C6035A <sup>b</sup>	C1861A <sup>a</sup> C6036A <sup>b</sup>	
Papier Vélin HP 75 g/m <sup>2</sup> - 150 pieds (45 m)	C3862A	C3861A	
Papier calque naturel HP 90 g/m <sup>2</sup> - 150 pieds (45 m)	C3869A	C3868A	
Papier couché HP 98 g/m <sup>2</sup> - 150 pieds (45 m)	C6019B	C6020B	C6559B <sup>a</sup> C6567B <sup>b</sup>
Papier couché HP (fort grammage) 130 g/m <sup>2</sup> - 100 pieds (30 m)	C6029C	C6030C	C6569C
Film polyester transparent mat HP 198 g/m <sup>2</sup> - 120 pieds (36 m)	51642A	51642B	
Papier photo glacé HP 207 g/m <sup>2</sup> - 100 pieds (30 m)	C6813A	C6814A	

[Cliquez sur l'icône Page suivante pour afficher d'autres types de papier et autres supports](#)



### Caractéristiques physiques des papiers et autres supports (suite)

Matériau d'impression HP Premium	24 pouces (610 mm)	36 pouces (914 mm)	42 pouces (1067 mm)
Papier photo glacé HP 158 g/m <sup>2</sup> - 100 pieds (30 m)	C3882A	C3881A	
Papier photo semi-glacé HP 158 g/m <sup>2</sup> - 100 pieds (30 m)	C3884A	C3883A	
Papier semi-glacé HP 158 g/m <sup>2</sup> - 100 pieds (30 m)	C6782A	C6783A	
Film polyester transparent HP 174 g/m <sup>2</sup> - 75 pieds (22 m)	C3876A	C3875A	
Papier calque HP 67 g/m <sup>2</sup> - 75 pieds (45 m)	C3860A	C3859A	
Canvas Studio HP 368 g/m <sup>2</sup> - 35 pieds (10 m)		C6771A	
Papier satiné pour poster HP 162 g/m <sup>2</sup> - 100 pieds (30 m)		C7011A	
Banderoles en Tyvek® HP 140 g/m <sup>2</sup> - 50 pieds (15 m)	C6786A	C6787A	
Vinyle adhésif Colorfast HP 140 g/m <sup>2</sup> - 50 pieds (15 m)		C6775A	

- Disponible aux Etats-Unis, au Canada et en Amérique latine
- Disponible en Europe, en Asie et au Japon

[Informations complémentaires sur les types de support](#)



## Informations complémentaires sur les types de support

Les matériaux d'impression HP Premium ci-dessous peuvent être utilisés pour l'alignement des têtes d'impression (see [Alignement des têtes d'impression](#)).

- Papier jet d'encre blanc brillant HP (papier ordinaire)
- Papier couché HP
- Papier couché HP (fort grammage)
- Papier photo glacé HP
- Papier satiné pour poster HP

Vous pouvez également utiliser du papier ordinaire.

Pour commander l'un des matériaux d'impression HP Premium, reportez-vous à la brochure *Hewlett-Packard Printing Materials*.

Régulièrement, de nouveaux types de papier font leur apparition. Pour obtenir les informations les plus récentes, contactez votre revendeur Hewlett-Packard, le bureau de vente et d'assistance Hewlett-Packard le plus proche ou le site Web [DesignJet Online](#).



## Combinaisons du type de support et du mode d'impression

A l'aide des tableaux qui suivent, choisissez le papier et le réglage du mode d'impression (**Rapide**, **Normal**, **Amélioré**) adaptés à l'application utilisée.

- [Dessins de CAO monochromes](#)
- [Dessins de CAO et de SIG — COULEUR \(traits et remplissages de faible densité\)](#)
- [Rendus de CAO, SIG et images — COULEUR et CAO \(remplissages à haute densité\)](#)

En règle générale :

- Utilisez **Rapide** pour obtenir des épreuves de vos impressions à un débit maximal
- **Normal** est optimisé pour obtenir la meilleure qualité de trait possible avec le débit le plus rapide
- Sélectionnez **Amélioré** si vous désirez une qualité optimale pour les images et les rendus





## Dessins de CAO monochromes

Le tableau ci-dessous indique les réglages du mode d'impression recommandés selon le type de support.

### Types de supports acceptés — MONOCHROME

Usage	Support typiquement sélectionné	Mode d'impression recommandée
Brouillons	Papier ordinaire Papier jet d'encre brillant Papier calque naturel Papier calque	Rapide ou normal
Versions finales	Papier ordinaire Papier jet d'encre brillant Papier calque naturel Papier calque Papier couché Papier couché (fort grammage) Film transparent mat Film transparent	Normal ou Amélioré
Archives	Papier Vélin Film transparent mat Film transparent	Amélioré
Ozalids	Papier calque Papier calque naturel Papier Vélin Film transparent mat	Normal ou Amélioré



## Dessins de CAO et de SIG — COULEUR (traits et remplissages de faible densité)

Le tableau ci-dessous indique les réglages du mode d'impression recommandés selon le type de support.

### Types de supports acceptés — COULEUR

Usage	Support typique sélectionné	Qualité d'impression recommandée
Brouillons	Papier ordinaire Papier jet d'encre brillant Papier calque naturel Papier calque	Rapide ou Normal
Versions finales	Papier ordinaire Papier jet d'encre brillant Papier couché Papier couché (fort grammage) Film transparent mat Film transparent	Normal ou Amélioré
Archives	Film transparent mat Film transparent	Amélioré
Transparents	Film transparent	Normal ou Amélioré



## Rendus de CAO, SIG et images — COULEUR et CAO (remplissages à haute densité)

Le tableau ci-dessous indique les réglages du mode d'impression recommandés selon le type de support.

### Types de supports acceptés — COULEUR et CAO

Usage	Support typique sélectionné	Qualité d'impression recommandée
Papier mat	Papier couché (fort grammage)	Normal ou Amélioré
Papier glacé	Papier photo glacé	Normal ou Amélioré
Transparents	Film transparent	Amélioré



## Manipulation du papier (ou autre type de support)

Prenez les précautions suivantes pour manipuler le papier (ou autre type de support) :

- Tenez le film et le papier glacé par les bords ou portez des gants de coton. En effet, le sébum peut agir sur l'encre et l'étaler.
- Bien que les kits encreurs fournis avec l'imprimante déposent des encres résistantes à la lumière, les couleurs finiront par se faner ou par s'altérer si elles sont exposées longtemps à la lumière.
- Réemballez les rouleaux partiellement utilisés si vous ne les utilisez plus. N'empilez pas les rouleaux.
- Gardez toujours les rouleaux inutilisés dans leur emballage plastique pour éviter toute décoloration.



## Informations sur les papiers en rouleau ou en feuille

Si du support en rouleau ou en feuille est chargé, son type est affiché lorsque vous sélectionnez le menu Papier sur le panneau avant.

- Papier jet d'encre blanc brillant
- Papier normal
- Papier Vélin
- Papier calque naturel
- Papier calque
- Film polyester
- Film transparent mat
- Papier couché
- Couché (fort gram.)
- Papier photo glacé
- Canevas
- Papier pour poster

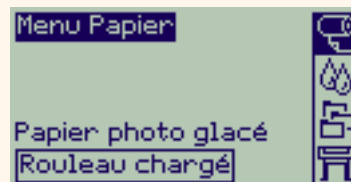

Si aucun support n'est chargé, le panneau avant affiche le message suivant et vous devez charger un rouleau ou une feuille.

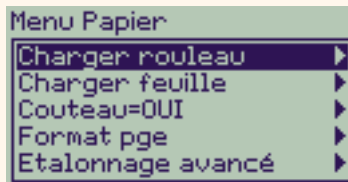

## Durées d'impression selon le mode d'impression sélectionné

Le tableau ci-dessous présente quelques durées moyennes d'impression en format D/A1.

### Durées moyennes d'impression

Qualité d'impression	Durée (en secondes)			
	Dessin au trait en noir sur papier ordinaire	Dessin au trait en couleur sur papier couché	Images sur papier couché	Images sur papier glacé
Rapide	96	96	234	480
Normal	216	216	550	690
Amélioré	360	285	940	990



[Autres durées d'impression](#)



## Surface d'impression

Les rubriques suivantes indiquent les surfaces d'impression pour chaque norme de format :

- [Formats ANSI](#)  
Système de formats de papier de l'American National Standards Institute utilisé aux Etats-Unis.
- [Format Architectural](#)  
Système de formats Architectural.
- [Formats ISO](#)  
Système de formats de papier de l'International Standards Organization, couramment utilisé en Europe.



## Formats ANSI

Le tableau ci-dessous indique les surfaces d'impression sur les différents formats ANSI. Voir section [ANSI \(papier\)](#).

Les marges gauche et droite sont de 0,2 pouces (5 mm), les marges avant et arrière de 0,7 pouces (17 mm).

Où : Surface impression = Format papier – Marges

### Surfaces d'impression des formats ANSI

Format de papier	Orientation du papier dans l'imprimante	Surface d'impression (largeur x hauteur) selon l'orientation							
		pouces				millimètres			
		Paysage		Portrait		Paysage		Portrait	
		Largeur	Hauteur	Largeur	Hauteur	Largeur	Hauteur	Largeur	Hauteur
A	Portrait	9,7	8,1	8,1	9,7	245	206	206	245
	Paysage	7,2	10,6	10,6	7,2	182	269	269	182
B	Portrait	15,7	10,6	10,6	15,7	398	269	269	398
	Paysage	9,7	16,6	16,6	9,7	245	422	422	245
C	Portrait	20,7	16,6	16,6	20,7	525	422	422	525
	Paysage	15,7	21,6	21,6	15,7	398	549	549	398
D	Portrait	32,7	21,6	21,6	32,7	830	549	549	830
	Paysage	20,7	33,6	33,6	20,7	525	854	854	525
E	Portrait	N/D		33,6	42,7	N/D		854	1084
	Paysage	32,7	43,6	N/D		830	1108	N/D	

 indique que cette surface d'impression n'est possible qu'avec une **HP DesignJet 500** format A0+/E+.





## Format Architectural

Le tableau ci-dessous indique les surfaces d'impression des formats Architectural (voir section [Architectural \(papier\)](#)).

Les marges gauche et droite sont de 0,2 pouces (5 mm), les marges avant et arrière de 0,7 pouces (17 mm).

Où : Surface impression = Format papier – Marges

### Surfaces d'impression des formats Architectural

Format du papier	Orientation du papier dans l'imprimante	Surface d'impression (largeur x hauteur) selon l'orientation							
		pouces				millimètres			
		Paysage		Portrait		Paysage		Portrait	
		Largeur	Hauteur	Largeur	Hauteur	Largeur	Hauteur	Largeur	Hauteur
C	Portrait	22,7	17,6	17,6	22,7	576	447	447	576
	Paysage	16,7	23,6	23,6	16,7	423	600	600	423
D	Portrait	34,7	23,6	23,6	34,7	880	600	600	880
	Paysage	22,7	35,6	35,6	22,7	576	904	904	576
E1	Portrait	40,7	29,6	29,6	40,7	1033	752	752	1033
	Paysage	28,7	41,6	41,6	28,7	728	1057	1057	728
E	Portrait	N/D		35,6	46,7	N/D		904	1185
	Paysage	34,7	47,6	N/D		880	1209	N/D	



indique que cette surface d'impression n'est possible qu'avec une **HP DesignJet 500** format A0+.



## Formats ISO

Le tableau ci-dessous indique les surfaces d'impression des formats ISO (voir section [ISO \(papier\)](#)).

Les marges gauche et droite sont de 0,2 pouces (5 mm), les marges avant et arrière de 0,7 pouces (17 mm).

Où : Surface impression = Format papier – Marges

### Surfaces d'impression des formats ISO

Format de papier	Orientation du papier dans l'imprimante	Surface d'impression (largeur x hauteur) selon l'orientation							
		pouces				millimètres			
		Paysage		Portrait		Paysage		Portrait	
		Largeur	Hauteur	Largeur	Hauteur	Largeur	Hauteur	Largeur	Hauteur
A4	Portrait	10,4	7,9	7,9	10,4	263	200	200	263
	Paysage	6,9	11,3	11,3	6,9	176	287	287	176
A3	Portrait	15,2	11,3	11,3	15,2	386	287	287	386
	Paysage	10,4	16,1	16,1	10,4	263	410	410	263
A2	Portrait	22,0	16,1	16,1	22,0	560	410	410	560
	Paysage	15,2	23,0	23,0	15,2	386	584	584	386
A1	Portrait	31,7	23,0	23,0	31,7	806	584	584	806
	Paysage	22,0	32,7	32,7	22,0	560	830	830	560
A0	Portrait	N/D		32,7	45,4	N/D		830	1154



indique que cette surface d'impression n'est possible qu'avec une **HP DesignJet 500** format A0+/E+



# Support en rouleau

Les procédures qui suivent sont décrites en détail, avec des animations si nécessaire :

- [Installation d'un nouveau rouleau dans l'imprimante](#)
- [Chargement d'un support en rouleau](#)
- [Déchargement d'un support en rouleau](#)
- [Retrait d'un support en rouleau de la bobine](#)
- [Remplacement du couteau](#)



## Installation d'un nouveau rouleau dans l'imprimante

L'animation vous montre comment installer un nouveau rouleau dans l'imprimante.

**ATTENTION :** vérifiez que les roulettes de l'imprimante sont bloquées (levier de chaque roulette abaissé) pour empêcher cette dernière de bouger.

Si vous utilisez régulièrement des types de rouleaux différents, vous pourrez changer de papier plus rapidement en disposant de plusieurs bobines. Ainsi vous pourrez :

1. Préparer les différents types de papier sur les bobines.
2. Charger un nouveau type de papier en changeant de bobine.

**REMARQUE :** parmi les accessoires proposés par Hewlett-Packard figurent des bobines supplémentaires.

Cliquez sur cette icône  pour lancer l'animation.

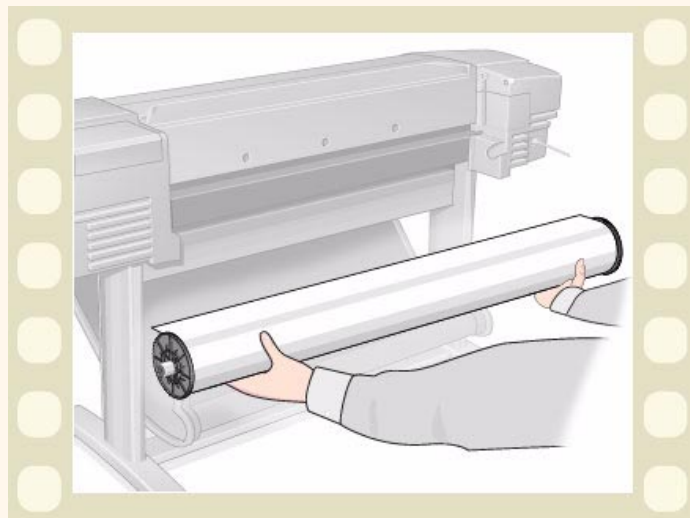

Une [version imprimable](#) de cette séquence est également disponible pour que vous puissiez en consulter les principales illustrations si l'imprimante ne se trouve pas à proximité de votre ordinateur.



## Chargement d'un support en rouleau

L'animation montre comment charger un rouleau de papier dans l'imprimante.

**REMARQUE :** vous devez avoir [installé](#) un nouveau rouleau de papier dans l'imprimante avant de pouvoir le charger.

Le menu à sélectionner sur le panneau avant est le suivant :

Sélectionnez (avec les touches ) et appuyez sur :

- |                                |        |
|--------------------------------|--------|
| 1. <b>Papier</b>               | Entrée |
| 2. <b>Charger rouleau</b>      | Entrée |
| 3. <b>Sélect. type rouleau</b> | Entrée |

Cliquez sur l'icône  pour lancer l'animation. Une

[version imprimable](#) de la séquence est également disponible pour que vous puissiez en consulter les principales illustrations si l'imprimante ne se trouve pas à côté de l'ordinateur.

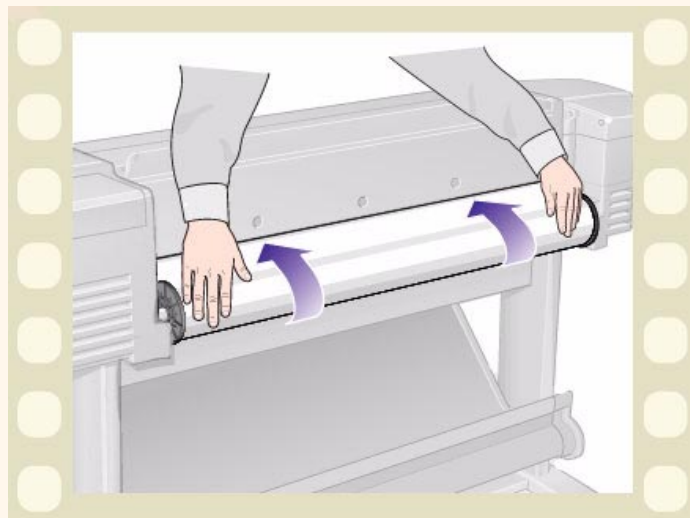

## Déchargement d'un support en rouleau

L'animation montre comment décharger un rouleau de papier de l'imprimante.

Cliquez sur l'icône  pour lancer l'animation.

Une [version imprimable](#) est également disponible pour que vous puissiez en consulter les principales illustrations si l'imprimante ne se trouve pas à côté de l'ordinateur.

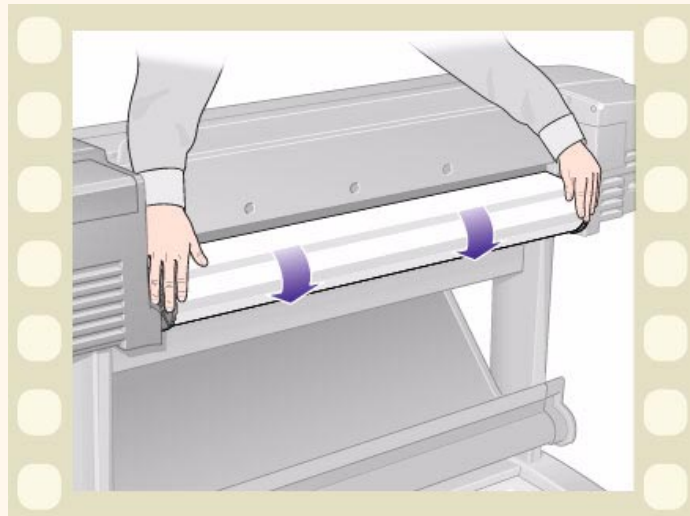

## Retrait d'un support en rouleau de l'imprimante

L'animation montre comment retirer un rouleau de papier de l'imprimante.

**REMARQUE :** vous devez avoir [déchargé](#) le rouleau de papier de l'imprimante pour pouvoir l'enlever.

Cliquez sur l'icône  pour lancer l'animation. Une [version imprimable](#) de la séquence est également disponible pour que vous puissiez en consulter les principales illustrations si l'imprimante ne se trouve pas à côté de l'ordinateur.

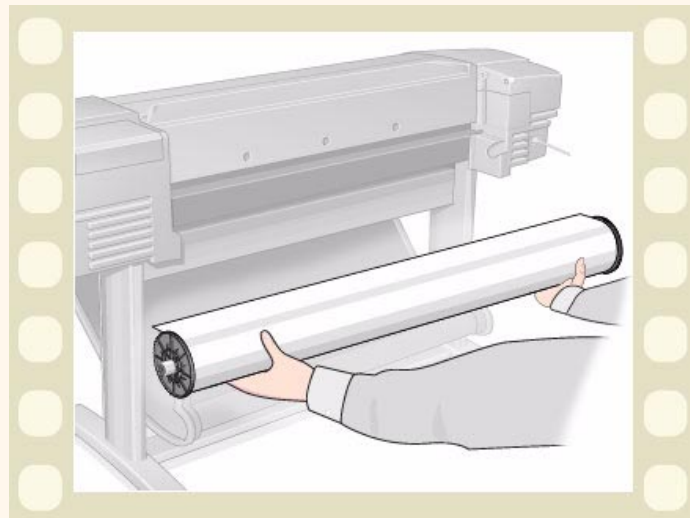

## Retrait d'un support en rouleau de la bobine

L'animation montre comment retirer un rouleau de papier de la [bobine](#).

**REMARQUE** :vous devez avoir [retiré](#) le rouleau de papier de l'imprimante avant de pouvoir le retirer de la bobine.

Cliquez sur l'icône  pour lancer l'animation.

Une [version imprimable](#) de cette séquence est également disponible pour que vous puissiez en consulter les principales illustrations si l'imprimante ne se trouve pas à côté de l'ordinateur.

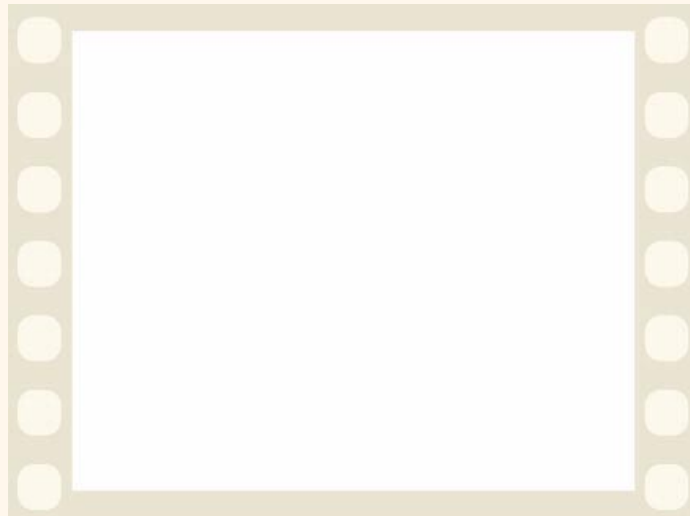



## Remplacement du couteau

L'animation montre comment remplacer le couteau du papier sur l'imprimante.

### Conditions préalables

Avant d'essayer de remplacer le couteau, vous devez contacter votre [Assistance clientèle HP](#) pour :

- Commander le couteau de rechange.
- Obtenir les instructions nécessaires sur l'accès au menu Maintenance du panneau avant.

### Informations importantes

- Le bloc du couteau est fixé à l'imprimante par un support noir coulissant le long du rail métallique et accroché au bord de la [platine](#) à l'avant de l'imprimante.
- La lame circulaire se trouve à l'intérieur du bloc.
- Ne retirez pas le support du couteau.
- Lorsque vous introduisez le nouveau couteau, soulevez le support d'environ 45° et insérez le couteau de manière à ce qu'il repose sur ce support, mais **NE** l'enclenchez **PAS** pour l'instant.

**ATTENTION :** soyez très attentif lorsque vous remplacez le couteau. Si vous forcez, vous risquez de briser son support.

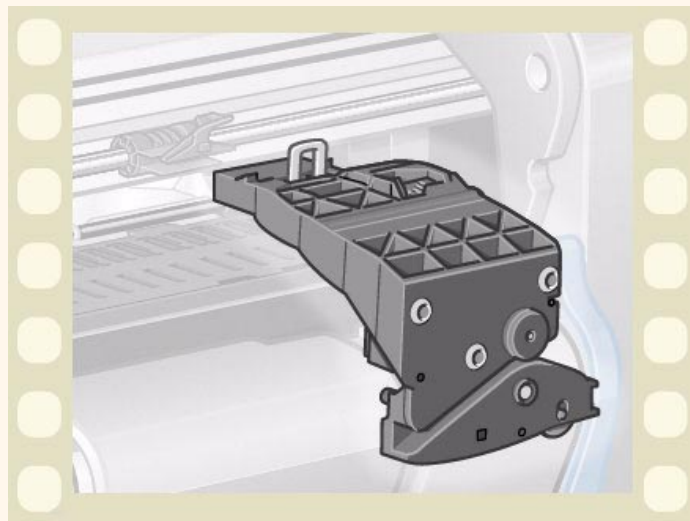

Cliquez sur l'icône



pour lancer l'animation. Une [version imprimable](#) de cette séquence est

également disponible pour que vous puissiez en consulter les principales illustrations si l'imprimante ne se trouve pas à côté de l'ordinateur.



# Support en feuille

- [Côté à placer vers le haut](#)  
Indique comment identifier la face de la feuille qui doit être imprimée.
- [Bord à charger en premier](#)  
Indique quel bord de la feuille doit être chargé en premier (bord long ou bord court).
- [Chargement du support en feuille](#)  
Détaille la procédure de chargement des supports en feuille.
- [Déchargement du support en feuille](#)  
Détaille la procédure de déchargement des supports en feuille.



## Côté à placer vers le haut

La face imprimée est celle qui est orientée vers le haut. Il peut donc être important de charger la feuille dans le bon sens. Reportez-vous au tableau ci-dessous.

### Côté à imprimer selon les types de support

Type de support	Mat ou glacé
Papier jet d'encre blanc brillant HP (papier ordinaire)	Les deux faces sont identiques. Si la feuille est recourbée, placez la face concave vers le bas.
Papier Vêlin	
Papier calque naturel	
Papier couché	Placez vers le haut la face sur laquelle se trouve le revêtement.
Papier couché HP (fort grammage)	
Film transparent mat	Placez la face mate vers le haut.
Papier photo glacé	Placez la face glacée vers le haut.
Film polyester	
Papier calque	Les deux faces sont identiques. Si la feuille est recourbée, placez la face concave vers le bas.
Canevas	
Papier pour poster	
Papier normal	Les deux faces sont identiques. Si la feuille est recourbée, placez la face concave vers le bas.



## Bord à charger en premier

Vous pouvez placer la feuille en orientation portrait ou paysage. A moins que vous n'utilisiez l'option Rotation, chargez toujours la feuille suivant l'orientation spécifiée au niveau du logiciel.

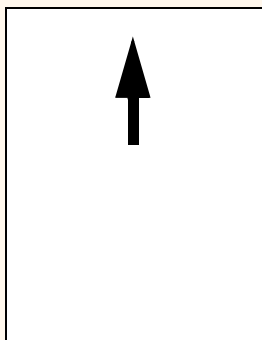

Portrait (bord court en premier)

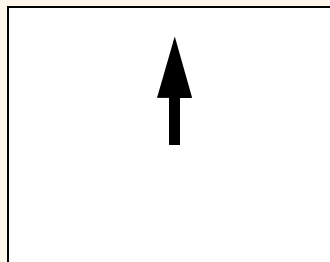

Paysage (bord long en premier)



## Chargement du support en feuille

L'animation montre comment charger une nouvelle feuille dans l'imprimante.

### Important

- Si un rouleau est chargé dans l'imprimante, vous devez commencer par le [décharger](#).
- Vérifiez que la [bonne face](#) du papier est vers le haut lors du chargement.

Les menus à sélectionner sont les suivants :

Sélectionnez

(avec les touches ⏮)

et appuyez sur :

- |                                |        |
|--------------------------------|--------|
| 1. <b>Papier</b>               | Entrée |
| 2. <b>Charger feuille</b>      | Entrée |
| 3. <b>Sélect. type feuille</b> | Entrée |



Cliquez sur l'icône  pour lancer l'animation. Une [version imprimable](#) de cette séquence est également disponible pour que vous puissiez en consulter les principales illustrations si l'imprimante ne se trouve pas à côté de l'ordinateur.



## Déchargement du support en feuille

L'animation montre comment décharger une feuille de papier de l'imprimante.

### Important

- Pour donner à l'encre le [temps de sécher](#), l'imprimante ne libère pas le papier immédiatement.

Cliquez sur l'icône  pour lancer l'animation. Une

[version imprimable](#) de cette séquence est également disponible pour que vous puissiez en consulter les principales illustrations si l'imprimante ne se trouve pas à côté de l'ordinateur.

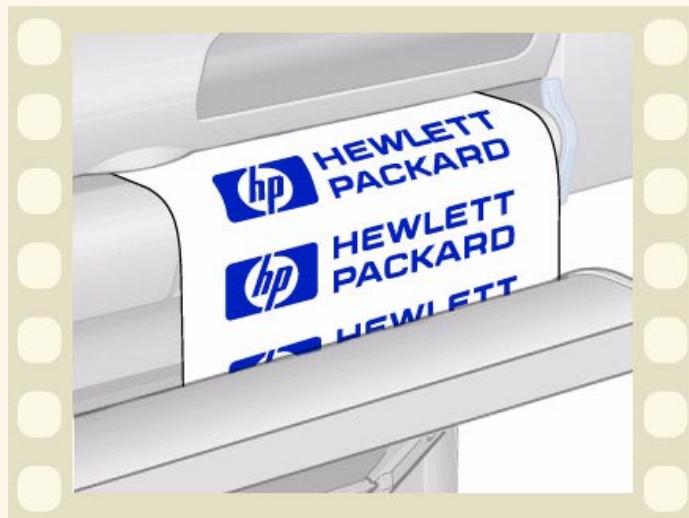

# Kit encreur

Les rubriques suivantes décrivent les différents éléments du kit encreur.

- [Que sont les fournitures d'impression HP ?](#)  
Détaille les éléments constituant les fournitures d'impression HP.
- [Identification des éléments](#)  
Vous permet de repérer l'emplacement des différents éléments du kit encreur.
- [Recommandations concernant l'approvisionnement en encre](#)  
Indique comment obtenir les meilleurs résultats de votre kit encreur.
- [Précautions](#)  
Détaille les précautions à prendre pour éviter d'endommager les éléments du kit encreur.
- [Étalonnage des couleurs](#)  
Explique comment étalonner le kit encreur pour le type de support chargé.
- [Quand remplacer](#)  
Décrit la durée de vie prévue pour chaque élément du kit encreur.
- [Temps de séchage](#)  
Décrit la fonction Séchage et indique comment l'utiliser pour obtenir une qualité d'impression optimale dans toutes les conditions.



## Que sont les fournitures d'impression HP ?

A chacune des quatre couleurs utilisées par l'imprimante correspond deux éléments séparés : une [tête d'impression](#) et une [cartouche d'encre](#). Ces éléments sont appelés fournitures d'impression HP et sont pourvus d'un numéro de référence HP pour vous permettre de ne pas vous tromper lorsque vous commandez une pièce de rechange. Votre **HP DesignJet 500** utilise les fournitures d'impression HP suivantes :

- Les cartouches d'encre noire sont les fournitures HP n° 10.
- Les cartouches cyan, magenta et jaune sont les fournitures HP n° 82.
- Toutes les têtes d'impression sont des fournitures HP n° 11.

### Cartouches d'encre

Les cartouches d'encre Hewlett-Packard de votre imprimante ne nécessitent ni entretien ni nettoyage. Dans la mesure où chaque cartouche est insérée correctement dans son logement, l'encre s'écoule vers les têtes d'impression. Ces dernières commandent la quantité d'encre transférée sur la page, et la qualité d'impression se maintient donc même lorsque les niveaux d'encre baissent.

Lorsque le niveau d'encre d'une cartouche atteint un niveau bas, le panneau avant vous en avertit. Vous pouvez également vérifier les niveaux d'encre de toutes les cartouches pour savoir si l'une d'elles doit être remplacée (voir [Informations relatives aux cartouches d'encre](#)).

Lorsqu'une cartouche est vide, l'imprimante cesse d'imprimer. Voir [Remplacement d'une cartouche d'encre](#).

### Têtes d'impression

Les têtes d'impression Hewlett-Packard durent extrêmement longtemps et n'ont pas besoin d'être remplacées avec chaque cartouche, puisqu'elles sont indépendantes. Elles continuent donc à assurer une excellente qualité d'image même lorsque le niveau d'encre baisse dans les cartouches. Si vous remarquez une détérioration de la qualité, sous la forme de traits ou de points manquants dans le texte ou les graphiques, par exemple, reportez-vous à [Traits en escalier](#).





## Identification des éléments

L'illustration ci-dessous vous aidera à repérer les éléments relatifs à la section fournitures d'impression HP.

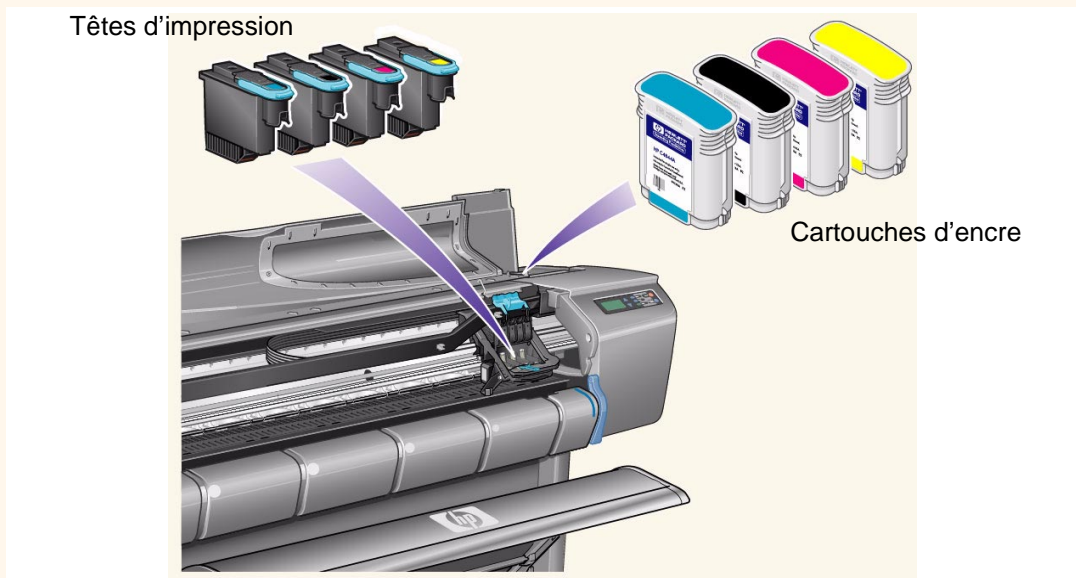

Le numéro de référence Hewlett-Packard indiqué sur les cartouches et sur les têtes d'impression vous permet de trouver plus facilement la pièce appropriée pour votre imprimante. Déterminez la couleur de la tête ou de la cartouche dont vous avez besoin et veillez à commander la tête ou la cartouche Hewlett-Packard appropriée. Chaque cartouche et tête d'impression peut être achetée séparément auprès de votre revendeur Hewlett-Packard habituel. Reportez-vous aux sections [Commande d'accessoires](#) et [Quand remplacer](#) les fournitures d'impression HP.



## Recommandations concernant l'approvisionnement en encre

Pour obtenir des résultats optimaux avec votre imprimante et du kit encreur, veuillez à toujours suivre ces règles lorsque vous manipulez des fournitures d'impression HP :

- Installez toujours les cartouches et les têtes d'impression avant la date d'expiration inscrite sur l'emballage.
- Installez les cartouches et les têtes d'impression dans les logements portant les codes de couleur correspondants.
- Suivez les instructions du panneau avant pendant l'installation.
- Ne retirez pas les cartouches ou les têtes d'impression si cela n'est pas nécessaire.
- Lorsque vous éteignez l'imprimante, utilisez toujours le bouton Marche/Arrêt du panneau avant. Ainsi, les têtes d'impression sont rangées correctement et ne sèchent pas.
- Ne retirez jamais de cartouches pendant une impression. Elles ne doivent être retirées que lorsque l'imprimante est prête pour cela. Le panneau avant vous guide lors de la procédure de retrait et d'installation. Reportez-vous à la section [Quand remplacer](#).

**ATTENTION :** à la livraison, votre imprimante a été fournie avec un jeu de quatre têtes de configuration installé dans le chariot des têtes d'impression. Ces têtes de configuration servent à initialiser les tubes du système modulaire d'alimentation en encre. Ne retirez pas ces têtes de configuration sans suivre les procédures décrites dans le *Poster d'installation*.



## Précautions

Manipulez avec précautions les fournitures d'impression HP et surtout la tête d'impression, qui est un appareil de haute précision et doit être manipulé délicatement.

**ATTENTION :** ne touchez pas, n'essayez pas et ne tentez pas de nettoyer les buses des têtes d'impression. Vous pourriez les endommager.

- Ne posez pas une tête d'impression sur ses buses.
- Manipulez les têtes d'impression avec précaution. Posez-les toujours délicatement.
- Ne laissez pas tomber les têtes d'impression. En les manipulant correctement, vous leur assurez un fonctionnement optimal pendant toute leur durée de vie.
- Ne touchez pas l'extrémité de la cartouche insérée dans l'imprimante, car de l'encre peut être déposée sur la connexion.
- Évitez de stocker des cartouches qui ont déjà été utilisées et dont l'encre est presque épuisée.

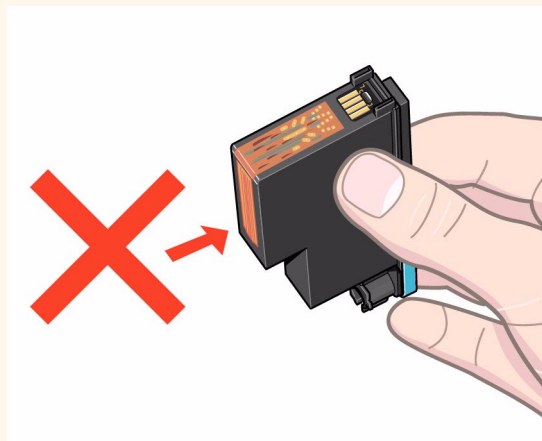

## Étalonnage des couleurs

Vous pouvez étalonner le kit encreur en fonction du support spécifique chargé dans l'imprimante. Ainsi, vous assurez que l'image imprimée correspond au maximum à celle d'origine. L'imprimante stocke les données de l'étalonnage pour chaque type de support pour lequel elle a été étalonnée depuis sa mise sous tension. Après l'avoir éteinte, seul le dernier étalonnage sera disponible et servira à l'impression des tâches.

Pour étalonner les couleurs de l'imprimante, commencez par vérifier que le type de support approprié est chargé et effectuez les sélections suivantes sur le panneau avant :

Sélectionnez (avec les touches ) et appuyez sur :

- |                               |        |
|-------------------------------|--------|
| 1. <b>Encre</b>               | Entrée |
| 2. <b>Étalonnage couleur</b>  | Entrée |
| 3. <b>Étalonner le papier</b> | Entrée |

L'imprimante produit un motif d'étalonnage, puis le numérise pour créer les données d'étalonnage correspondant au support chargé.

Pour savoir où en est l'étalonnage des couleurs sur votre imprimante, sur le panneau avant :

Sélectionnez (avec les touches ) et appuyez sur :

- |                              |        |
|------------------------------|--------|
| 1. <b>Encre</b>              | Entrée |
| 2. <b>Étalonnage couleur</b> | Entrée |
| 3. <b>Etat</b>               | Entrée |

Le panneau avant affiche pour quels types de supports le kit encreur est étalonné.

Pour effacer tous les étalonnages et restaurer les valeurs par défaut définies en usine, sélectionnez *Étalonnage couleur* > *Réinitialiser* dans le menu Encre.



## Quand remplacer

Le remplacement des fournitures d'impression HP dépend principalement de votre propre choix en fonction des indications du panneau avant. Ces informations concernent les éléments suivants :

- [Cartouches d'encre](#)
- [Têtes d'impression](#)



## Temps de séchage

Les rubriques qui suivent décrivent la fonction Séchage et la manière de l'utiliser pour obtenir une qualité d'impression optimale dans toutes les conditions.

- [Réglage du temps de séchage](#)  
Décrit comment définir la durée de séchage requise sur le panneau avant.
- [Temps de séchage moyens](#)  
Indique les temps de séchage typiques pour le papier testé par Hewlett Packard à environ 25 °C et à une humidité relative de 50 %.
- [Procédure de séchage](#)  
Décrit le fonctionnement de la procédure de séchage.



## Réglage du temps de séchage

Avec certains papiers et dans certaines conditions d'environnement, l'encre doit avoir le temps de sécher avant que le papier soit déchargé. L'imprimante comporte trois réglages que vous pouvez sélectionner sur le panneau avant. Pour plus d'informations, reportez-vous à l'[Exemple de navigation](#).

### Manuel

L'imprimante maintient en place le papier pendant la durée de séchage spécifiée et affiche sur le panneau avant le décompte des secondes restantes avant la fin du séchage. Vous pouvez modifier cette durée dans une plage de 1 à 99 minutes par incréments de 1 minute.

### Automatique

L'imprimante détermine automatiquement le temps de séchage approprié selon le type de papier sélectionné et la température. Si un temps de séchage doit s'écouler, le panneau avant affiche les secondes restantes jusqu'à la fin du séchage.

### Aucun

Lorsque l'imprimante a fini d'imprimer une image, le papier tombe immédiatement dans le bac collecteur placé sous l'imprimante.

**ATTENTION :** une réduction du temps de séchage destinée à accélérer l'impression peut endommager l'image imprimée ou réduire la qualité de l'impression.



## Temps de séchage moyens

Le tableau ci-dessous indique les temps de séchage moyens des papiers testés par Hewlett Packard à environ 25 °C avec une humidité relative de 50 %.

### Durées de séchage par type de papier

Type de papier Hewlett-Packard testé	Temps de séchage (secondes)		
	Rapide	Normal	Amélioré
Papier jet d'encre blanc brillant HP (papier ordinaire)	0	25	
Papier Vélin HP	60	120	180
Papier calque naturel HP			
Papier couché HP	0	60	
Papier couché HP (fort grammage)	0	60	
Film polyester transparent mat HP	60	180	
Papier photo glacé HP	120		
Papier photo semi-glacé HP			
Papier semi-glacé HP			
Film polyester transparent HP	60		
Papier calque HP	60	120	180
Canvas Studio HP	6000		
Papier satiné pour poster HP	60		
Banderoles en Tyvek® HP			
Vinyle adhésif Colorfast HP			





## Procédure de séchage

Le séchage s'opère de la façon suivante :

1. L'image imprimée sort du bas de l'imprimante et une aspiration d'air la maintient sur la [platine](#).
2. Le panneau avant affiche :

Le compteur  
indique le  
temps de  
séchage restant



3. Vous pouvez appuyer sur Annuler ou sur Avancer et Couper pour annuler le temps de séchage et décharger le papier.
4. Lorsque le délai est écoulé :  
Si le support est en rouleau, le support est coupé et l'aspiration d'air s'arrête pour que l'image tombe dans le bac collecteur.  
Si le support est en feuille, l'aspiration cesse et l'image imprimée tombe dans le bac collecteur.



# Cartouches d'encre

- [Erreurs relatives aux cartouches](#)  
Décrit les différents messages d'erreur qui peuvent s'afficher sur le panneau avant concernant les cartouches.
- [Niveaux d'encre des cartouches](#)  
Décrit les informations sur les niveaux d'encre qui peuvent s'afficher sur le panneau avant.
- [Informations relatives aux cartouches d'encre](#)  
Indique comment afficher l'état des cartouches sur le panneau avant.
- [Remplacement d'une cartouche d'encre](#)  
Décrit la procédure de remplacement d'une cartouche.



## Erreurs relatives aux cartouches

Le panneau avant peut afficher les messages d'erreur suivants relatifs aux cartouches d'encre :

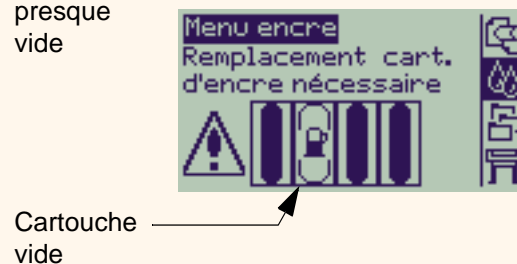
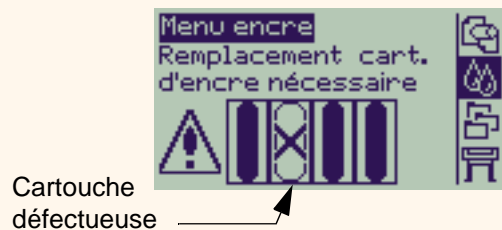
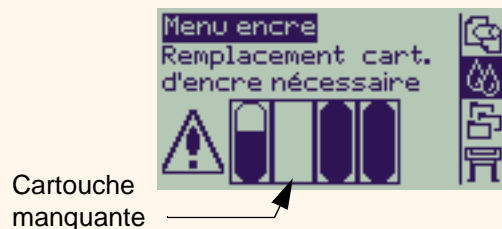

**REMARQUE :** si une cartouche atteint sa date d'expiration, elle est indiquée défectueuse et doit être remplacée.

L'imprimante affiche également les [Niveaux d'encre des cartouches](#).



## Niveaux d'encre des cartouches

Le panneau avant vous indique si une cartouche ne contient plus guère d'encre, si elle en contient très peu ou si elle est vide. Ainsi, vous connaissez en permanence l'état de vos fournitures d'impression HP :



Cartouche  
pleine



Avertissement  
niveau d'encre bas

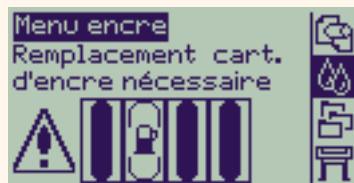

Cartouche  
vide

**REMARQUE :** selon le type d'impression, notamment pour les dessins au trait, une cartouche pour laquelle un message de bas niveau d'encre est affiché peut parfois encore durer relativement longtemps.

**REMARQUE :** s'ils n'apparaissent pas automatiquement dans le Menu encre, les niveaux d'encre peuvent également être sélectionnés par Menu encre > Informations > Cartouches d'encre > Niv. d'encre.

## Informations relatives aux cartouches d'encre

Pour afficher sur le panneau avant l'écran des informations sur le kit encreur, suivez la procédure ci-dessous.

Les éléments de menu à sélectionner sur le panneau avant sont les suivants :

Sélectionnez (avec les touches ) et appuyez sur :

- |   |        |
|---|--------|
| 1. <b>Encre</b>                                       | Entrée |
| 2. <b>Informations</b>                                | Entrée |
| 3. <b>Cartouches d'encre</b>                          | Entrée |
| 4. <b>Cartouche cyan, magenta,<br/>jaune ou noire</b> | Entrée |

Le panneau avant affiche les informations suivantes sur la cartouche d'encre sélectionnée :

- Couleur : Cyan, Magenta, Jaune ou Noir.
- Modèle : Hewlett-Packard n° 82 (Cyan, Magenta et Jaune) ou Hewlett-Packard n° 10 (Noir).
- Etat : Insérée, encre bas, Plus d'encre, Manquante, Expirée et Défectueuse.
- Date d'expiration.
- Numéro de série.
- Niveau d'encre : en cm<sup>3</sup> et en pourcentage utilisé.



## Remplacement d'une cartouche d'encre

L'animation ci-contre montre comment remplacer une cartouche d'encre.

**IMPORTANT :** vérifiez que les roulettes de l'imprimante sont bloquées (le levier de frein est abaissé) pour empêcher l'imprimante de bouger.

**ATTENTION :** ne retirez qu'une cartouche à la fois lorsque vous la remplacez.

**ATTENTION :** ne remplacez pas les cartouches pendant une impression, car la tâche d'impression en cours serait annulée.

Vous pouvez changer une cartouche lorsque le panneau avant vous indique qu'elle est vide ou lorsque vous voulez la remplacer avant qu'elle ne soit vide.

Cliquez sur l'icône  pour lancer l'animation.

Une [version imprimable](#) de cette séquence est également disponible pour que vous puissiez déplacer les principales illustrations vers l'imprimante si elle n'est pas à côté de votre ordinateur.



# Têtes d'impression

- [Erreurs relatives aux têtes d'impression](#)  
Décrit les messages d'erreur qui peuvent s'afficher sur le panneau avant concernant les têtes d'impression.
- [Informations relatives aux têtes d'impression](#)  
Explique comment afficher l'état des têtes d'impression sur le panneau avant.
- [Changement de tête d'impression](#)  
Décrit la procédure de remplacement d'une tête d'impression.
- [Alignement des têtes d'impression](#)  
Décrit la procédure d'alignement d'une tête d'impression.



## Erreurs relatives aux têtes d'impression

Le panneau avant peut afficher les messages d'erreur suivants concernant les têtes d'impression :

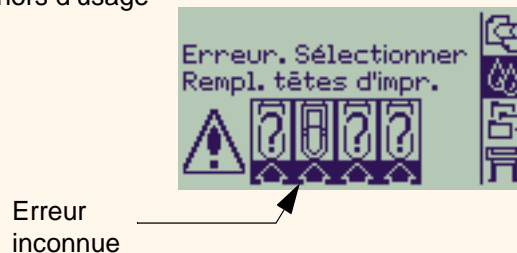
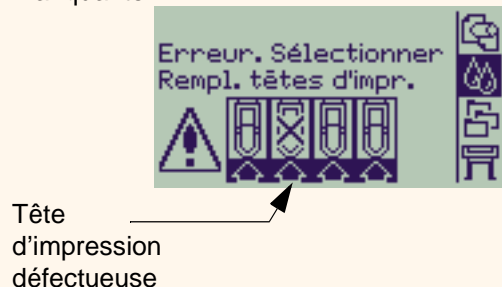
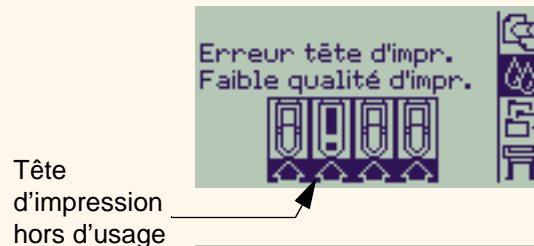
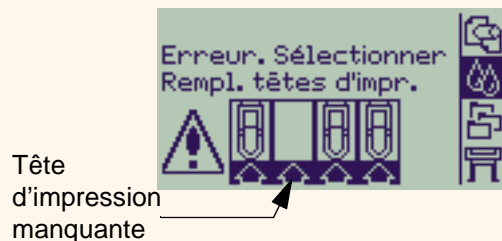

**REMARQUE :** une erreur indiquant un problème inconnu s'affiche lorsqu'une tête d'impression cause un problème sans que le système puisse détecter laquelle. Reportez-vous à [Erreur de tête d'impression inconnue](#) pour résoudre ce problème.





## Informations relatives aux têtes d'impression

Pour afficher sur le panneau avant l'écran d'informations sur les têtes d'impression, suivez la procédure ci-dessous

Les éléments de menu à sélectionner sur le panneau avant sont les suivants :

Sélectionnez (avec les touches ) et appuyez sur :

- |                                   |        |
|-----------------------------------|--------|
| 1. <b>Encre</b>                   | Entrée |
| 2. <b>Informations</b>            | Entrée |
| 3. <b>Têtes d'impression</b>      | Entrée |
| <b>Tête d'impression noire,</b>   | Entrée |
| <b>Tête d'impr. magenta,</b>      |        |
| 4. <b>Tête d'impression jaune</b> |        |
| <b>ou Tête d'impression cyan</b>  |        |

Le panneau avant affiche les informations suivantes sur la tête d'impression sélectionnée :

- Couleur : Cyan, Magenta, Jaune ou Noir.
- Modèle : Hewlett-Packard n° 11 et situation par rapport à la garantie (sous garantie ou non).
- Etat : Insérée, Manquante, Défectueuse, Usée et Inconnu.  
En cas de problème, le système affiche l'action à entreprendre : Manquante -> Insérer tête d'impression, Inconnu -> Dépanner, Défectueuse ou Usée -> Rempl. tête d'impression.
- Date d'expiration.
  - Numéro de série.
  - Encre consommée : en cm<sup>3</sup> et en pourcentage utilisé.
  - Bourrages papier.
  - Alignement des têtes d'impression et étalonnage des couleurs effectués ou non.



## Changement de tête d'impression

L'animation montre comment remplacer une tête d'impression.

Les éléments de menu à sélectionner sur le panneau avant sont les suivants :

Sélectionnez (avec les touches ) et appuyez sur :

- |                                   |        |
|-----------------------------------|--------|
| 1. <b>Encre</b>                   | Entrée |
| 2. <b>Remplacer têtes d'impr.</b> | Entrée |

Cliquez sur l'icône  pour lancer l'animation. Une [version imprimable](#) de cette séquence est également disponible.

Une fois la tête d'impression remplacée, l'imprimante vous invite à lancer une procédure d'[Alignement des têtes d'impression](#) si le support est chargé. Si aucun support n'est chargé, l'imprimante vous demande d'en charger, puis lance automatiquement l'alignement. Cette procédure prend plusieurs minutes. Lorsqu'elle est terminée, l'imprimante vous invite à lancer une procédure d'[Etalonnage des couleurs](#).

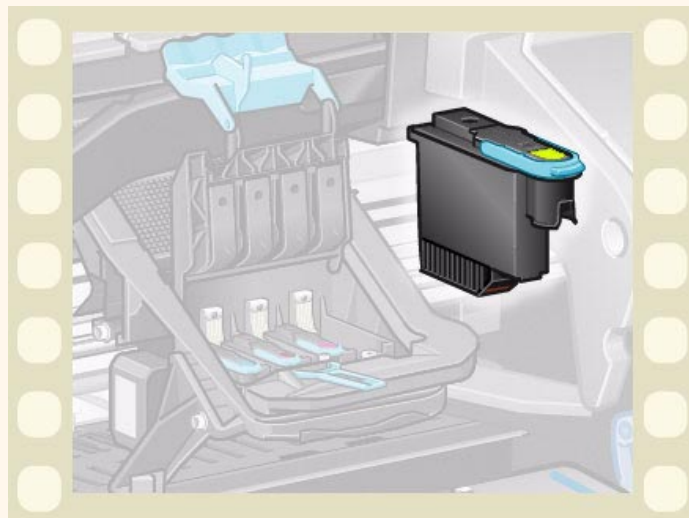

## Alignement des têtes d'impression

Avant d'aligner les têtes d'impression, vous devez avoir chargé dans l'imprimante l'un des types de papier suivants : Papier jet d'encre blanc brillant HP (papier ordinaire), Papier couché HP, Papier couché HP (fort grammage), Papier photo glacé HP, Papier satiné pour poster HP ou papier ordinaire. Si vous essayez de lancer la procédure avec un autre type de papier, l'imprimante vous demandera d'en changer avant de vous laisser aligner les têtes d'impression.

Vous pouvez parfois être amené à aligner les têtes d'impression pour assurer une qualité d'impression optimale. Avant de sélectionner manuellement un alignement des têtes d'impression, vérifiez que la feuille ou le rouleau chargé correspond au type de support adapté.

Il existe deux types d'alignement : Standard, qui prend environ 4 minutes et demie, et Spécial, qui dure environ 11 minutes. Le premier est recommandé pour un usage normal et nécessite du papier de format A4 ou plus, chargé en orientation paysage. Le second doit être utilisé pour corriger les variations d'espacement entre plume et papier, qui se traduisent par des variations dans la qualité du trait, notamment sur les grands dessins et dans les modes d'impression rapides. L'alignement Spécial nécessite du papier de format A3 ou plus, chargé en orientation paysage. Deux impressions séparées sont produites.

Sélectionnez ensuite les menus suivants pour lancer l'alignement :

Sélectionnez (avec les touches ) et appuyez sur :

- |                                 |        |
|---------------------------------|--------|
| 1. <b>Encre</b>                 | Entrée |
| 2. <b>Aligner têtes d'impr.</b> | Entrée |
| 3. <b>Standard (4 min 30 s)</b> | Entrée |
| <b>Spécial (11 minutes)</b>     |        |

Après cette sélection, l'imprimante lance la procédure d'alignement, qui dure plusieurs minutes.

La procédure d'alignement standard est également lancée automatiquement après un [Changement de tête d'impression](#). Dans ce cas, lorsque la procédure d'alignement est terminée, l'imprimante vous invite à lancer une procédure d'[Étalonnage des couleurs](#).



# Solutions

Ces rubriques vous indiquent les procédures à suivre pour diagnostiquer les divers problèmes que vous pouvez rencontrer dans l'utilisation de l'imprimante et pour les résoudre.

**L'onglet Solutions comporte les rubriques suivantes :**

- [Résolution des problèmes](#) vous aide à diagnostiquer rapidement un problème spécifique et vous indique également où vous pourrez trouver d'autres informations.
- [Problèmes de qualité d'image](#) vous aide à résoudre les problèmes de qualité d'image en vous indiquant une procédure détaillée de dépannage qui vous guidera étape par étape.
- [Problèmes de fournitures](#) vous aide à résoudre les problèmes d'installation des cartouches d'encre et des têtes d'impression.
- [Problèmes de support](#) vous indique ce qu'il faut faire en cas de bavure d'encre ou de marques sur votre image et en cas de bourrage.
- [Erreurs d'images](#) vous indique la procédure à suivre si l'image imprimée est incorrecte ou ne correspond pas à ce que vous attendiez.
- [Autres problèmes](#) traite des divers problèmes que vous pourriez rencontrer.
- [Pour obtenir de l'aide](#) vous indique la procédure à suivre si vous ne parvenez pas à résoudre le problème. Vous y trouverez la description détaillée de ce qu'il faut faire pour contacter le Centre d'assistance clientèle Hewlett-Packard.



# Résolution des problèmes

- Pour connaître la signification des messages du panneau avant, consultez [Description des messages](#).
- Si vous savez que le problème est lié à une certaine tâche, commencez par lire la section correspondante dans ce manuel, où vous trouverez des procédures détaillées. Pour rechercher la section concernée, consultez l'index ou la table des matières. Par exemple, si le format des pages vous pose des problèmes, reportez-vous à [Format de page](#).
- Si le problème est directement lié à la qualité des images imprimées, commencez par consulter [Problèmes de qualité d'image](#).
- Reportez-vous à la rubrique appropriée :
  - [Problèmes de fournitures](#)
  - [Problèmes de support](#)
  - [Problèmes de communication](#)
  - [Erreurs d'images](#)
  - [Autres problèmes](#)
- S'il semble possible que le problème provienne du logiciel ou du pilote et si vous utilisez un pilote HP, reportez-vous à la section de la documentation du pilote consacrée au dépannage et à l'aide en ligne de votre application.
- Si vous ne parvenez pas à déterminer la cause du problème, reportez-vous à [Pour trouver la source du problème](#).
- Si vous ne parvenez toujours pas à résoudre le problème, consultez [Pour obtenir de l'aide](#).



## Pour trouver la source du problème

1. Regardez si le panneau avant affiche des messages. Consultez [Description des messages](#) pour une description complète de ces messages.
2. Testez l'imprimante.
  - Eteignez l'imprimante sur le panneau avant. Vérifiez que le cordon d'alimentation est fermement enfoncé dans l'imprimante et branché sur une prise secteur qui est alimentée.
  - Rallumez l'imprimante et vérifiez que le panneau avant affiche le message de bienvenue HP, puis le menu principal après une courte période d'initialisation.
3. Testez le matériel et l'interface de l'imprimante.
  - Vérifiez que le câble d'interface reliant l'ordinateur et l'imprimante est correct et qu'il est connecté à fond sur les ports adéquats (voir *Poster d'installation*).



## Problèmes de qualité d'image

Votre **HP DesignJet 500** comporte un utilitaire complet de dépannage qui vous permet de toujours pouvoir résoudre rapidement tous les problèmes d'image que vous rencontrez. Faites appel à cet utilitaire chaque fois que vous (et non l'imprimante) détectez un problème de qualité d'impression.

Souvent, ce que vous croyez être un problème de qualité d'impression est en fait dû à une configuration de l'imprimante inadaptée au type d'image que vous imprimez. Commencez toujours par consulter [Correction de la configuration](#) pour trouver la cause du problème.

Si un message du type "LES TETES D'IMPRESSION ne fonctionnent pas" s'affiche sur le panneau avant de l'imprimante, suivez les instructions données pour ce message (voir [Description des messages](#)).

Les types de problèmes que vous pouvez rencontrer sont les suivants :

- [Traits en escalier](#)
- [Lignes incomplètes](#)
- [Précision des couleurs](#)
- [Effet de bandes horizontal](#)
- [Alignement des couleurs](#)

Lorsque l'un de ces problèmes se produit, passez en revue la [Procédure de dépannage](#) pour répondre aux questions affichées sur le panneau avant. Vous y trouverez l'action appropriée requise pour résoudre votre problème de qualité d'image.



## Correction de la configuration

Avant d'utiliser les procédures de diagnostic de qualité d'image contenues dans cette section, il est important de vérifier que l'imprimante est correctement configurée pour ce que vous souhaitez imprimer. De nombreux problèmes de qualité d'image peuvent être résolus en corrigeant la configuration de l'imprimante.

1. Pour obtenir les meilleures performances de votre imprimante, utilisez toujours des accessoires et fournitures HP **authentiques**, dont la fiabilité et les performances ont été testées de façon approfondie pour garantir un fonctionnement sans problèmes et des impressions de qualité optimale. Pour plus de détails sur les supports HP, reportez-vous à [Types de papier](#).
2. Vérifiez que le **Type de papier** sélectionné sur le panneau avant est identique à celui du support effectivement chargé dans l'imprimante. Pour cela, accédez au menu Rouleau ou Feuille du panneau avant et appuyez sur **Entrée**.
3. Pour garantir une qualité d'impression optimale, n'utilisez que des **supports certifiés HP**. Pour plus de détails sur les supports HP, consultez [Caractéristiques physiques des types de papier](#) et le catalogue *///HP Material Guide* fourni avec l'imprimante. Reportez-vous également à la page Web <http://www.hp.com/go/designJet> où vous trouverez les informations les plus récentes.
4. Vérifiez que la **Qualité d'impression** (Rapide, Normal, Amélioré) utilisée sur votre imprimante est correcte. Ce réglage peut être défini dans la boîte de dialogue Configuration de l'impression.
5. Sélectionnez le mode **Amélioré** pour obtenir une qualité d'impression optimale.
6. Pour les **pilotes non HP**, réglez les paramètres de support du panneau avant sur ceux qui correspondent le mieux au support chargé dans l'imprimante. La documentation accompagnant votre logiciel doit vous apporter des informations sur les réglages de qualité d'impression en fonction du type de support.
7. Si votre problème est lié à la fidélité des couleurs, reportez-vous à la section [Précision des couleurs](#) pour corriger la configuration.





## Procédure de dépannage

Vous devez toujours commencer par cette procédure de dépannage en cas de problèmes de qualité d'image. Reportez-vous au [Diagramme de la procédure de dépannage](#) pour une description de la suite d'étapes qui constituent cette procédure.

il est important que le papier chargé pour cette procédure soit exactement celui avec lequel se produit le problème de qualité d'image (papier glacé, par exemple). Si vous utilisez un papier de type ou de format différent, vous aurez moins de chances de résoudre le problème.

### Exécution de l'utilitaire de dépannage

1. Dans le menu principal du panneau avant, sélectionnez le **menu Encre** (☞) et appuyez sur **Entrée**.
2. Sélectionnez **Dépannage** et appuyez sur **Entrée**.
3. L'imprimante commence à vérifier si les têtes d'impression sont alignées. Un mauvais alignement des têtes d'impression est souvent à l'origine des problèmes de qualité d'image. Si les têtes sont mal alignées, vous êtes invité à lancer un [Alignement des têtes d'impression](#). Cette procédure consomme quelques centimètres du papier chargé et prend plusieurs minutes.

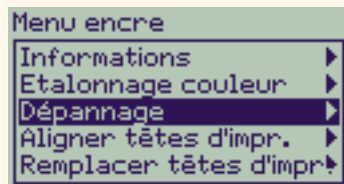

**REMARQUE : notez que vous n'avez pas à analyser vous-même les motifs imprimés par la routine d'alignement des têtes d'impression.**

4. Si les têtes d'impression ne semblent pas requérir d'alignement, l'imprimante imprime la **feuille de diagnostic A**. Reportez-vous à [Interprétation de la feuille de diagnostic A](#) pour plus de détails sur la manière d'utiliser cette feuille de diagnostic.



## Interprétation de la feuille de diagnostic A

La feuille de diagnostic A comporte plusieurs blocs de couleur et un bloc de fins pointillés en noir (les lignes sont beaucoup plus rapprochées en réalité que dans l'illustration ci-contre).

1. Examinez attentivement les pointillés et indiquez s'ils présentent un problème. Les problèmes à examiner sont les suivants :

- Crénelures ou dentelures des lignes, comme ceci :

; les lignes doivent être droites, sans nécessairement être parfaitement alignées. Les irrégularités significatives s'étendent sur toute la longueur des lignes. Ne tenez pas compte pour l'instant d'éventuelles irrégularités plus courtes, disposées en colonnes.

2. Examinez attentivement les blocs de couleur et indiquez s'ils présentent des problèmes. Les problèmes à rechercher sont les suivants :

- Raies ou bandes à l'intérieur des blocs.

3. Si vous indiquez un problème de pointillés dans la feuille de diagnostic A, vous êtes invité à lancer la routine d'[Étalonnage de l'avancée](#) ; votre imprimante se trouvera alors à l'étape 3 de la routine (si vous ne voulez pas continuer l'étalonnage, appuyez sur la touche **Annuler**).

4. Si les blocs de couleur présentent un problème, par exemple de raies ou de bandes, l'imprimante essaie de nettoyer les têtes d'impression à l'origine du problème. Une tête d'impression peut être ainsi nettoyée trois fois, après quoi un message vous indiquera qu'elle ne peut plus l'être, et la routine de **dépannage** se terminera là. Dans ce cas, nous vous recommandons de tenter une nouvelle impression, puis, si nécessaire, de répéter la procédure de **dépannage**.

Après avoir nettoyé les têtes, l'imprimante réimprime les blocs de couleur (sans les lignes noires) de la feuille de diagnostic A et vous demande de les réexaminer (comme à l'étape 1).

5. Si la première feuille de diagnostic A ne révèle aucun problème, la **feuille de diagnostic B** s'imprime. Reportez-vous à [Interprétation de la feuille de diagnostic B](#) pour plus de détails sur l'utilisation de cette feuille de diagnostic.

Feuille de diagnostic A

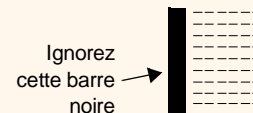
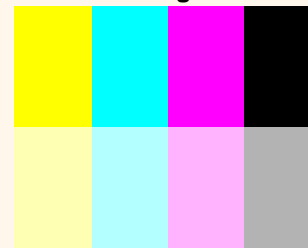

## Interprétation de la feuille de diagnostic B

- Vous devez indiquer la qualité d'impression pour chaque couleur du motif de la **feuille de diagnostic B**. Pour cela, recherchez les lignes manquantes. Si vous indiquez un défaut dans une couleur, l'imprimante tente de nettoyer la tête d'impression correspondante. Si la procédure de nettoyage est effectuée avec succès, la **feuille de diagnostic B** est réimprimée et les mêmes questions vous sont posées une seconde fois.
- Si les problèmes d'image ne sont pas résolus, répétez la procédure de **dépannage**.

Si aucun des motifs ou blocs des deux **feuilles de diagnostic** ne révèle de problème, votre mauvaise qualité d'image peut être due à un mauvais paramétrage de votre logiciel, ou la tâche a été imprimée avec une **Qualité d'impression Normal** ou **Brouillon**, alors qu'il aurait fallu choisir **Amélioré**.

Si la procédure de **dépannage** n'a pas indiqué la nécessité d'un alignement des têtes d'impression, vous pouvez sélectionner **Aligner têtes d'impr.** dans le menu Encre pour essayer d'améliorer la qualité d'image.

Feuille de diagnostic B

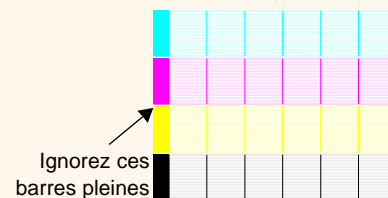

## Diagramme de la procédure de dépannage

Le schéma ci-dessous indique l'enchaînement de la procédure de dépannage.

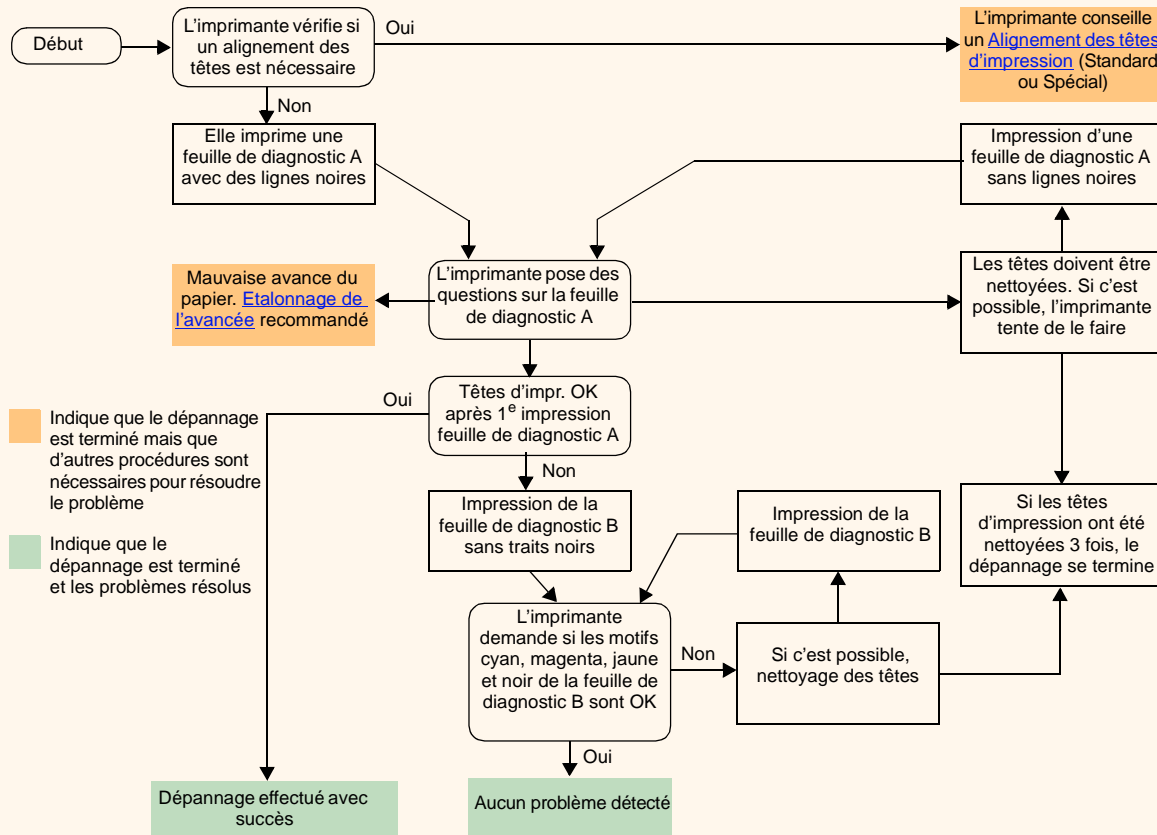

## Étalonnage de l'avancée

Il est important que le papier chargé pour cet étalonnage soit exactement celui utilisé pour l'impression normale, à la fois par sa qualité (papier glacé, par exemple) et son format (A0, par exemple). Il peut être en rouleau ou en feuille.

La procédure d'étalonnage imprime un motif, puis coupe le rouleau (le couteau doit être activé - voir [Gestion du couteau](#)) ou éjecte la feuille. Le papier utilisé doit mesurer au moins 25,5 pouces (65 cm) de long sur 19,7 pouces (50 cm) de large. Vous devez ensuite recharger cette feuille de papier (*comme une feuille*) pour que l'imprimante puisse mesurer précisément le motif, puis procéder éventuellement aux réglages appropriés en fonction de l'avance du papier entre chaque bande de données imprimée (voir la section [Chargement du support en feuille](#)).

*Le motif est imprimé uniquement à l'usage de l'imprimante ; n'en tirez aucune conclusion sur la qualité de vos images.*

1. Le papier approprié étant chargé, sélectionnez le menu **Papier** (🖨️) sur le panneau avant et appuyez sur **Entrée**.
2. Sélectionnez **Étalonnage avancé** et appuyez sur **Entrée**.
3. Sélectionnez **Créer motif** et appuyez sur **Entrée**.  
L'imprimante produit son motif d'étalonnage (représenté ci-contre) et coupe ou éjecte le papier.
4. Chargez la feuille face imprimée vers le haut, la ligne en pointillés étant introduite en premier (c'est-à-dire avec une rotation de 90°).
5. Sélectionnez **Mesurer motif** et appuyez sur **Entrée**.  
L'imprimante numérise le motif d'étalonnage et procède aux réglages internes appropriés.

Ces [Valeurs de l'étalonnage de l'avancée](#) sont utilisées lorsque vous imprimez sur le même type de support, jusqu'à ce que vous ayez effectué deux autres étalonnages avancés sur d'autres types de support.

Direction du papier lors de  
son impression (Créer motif)

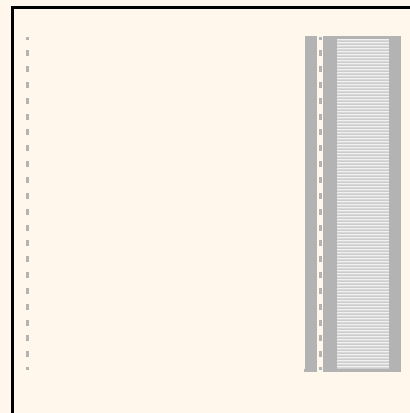

Direction du papier pour son  
chargement (Mesurer motif)



## Valeurs de l'étalonnage de l'avancée

L'imprimante stocke les valeurs des étalonnages avancés d'au moins deux types différents de supports sur lesquels ils ont été effectués. Lors des impressions, l'imprimante compare le support sélectionné à ceux des valeurs stockées. Si elle trouve une correspondance, elle applique les valeurs d'étalonnage avancé.

Si le type de support que vous utilisez n'a pas été utilisé au cours des deux derniers étalonnages avancés, l'imprimante fait appel à un jeu de valeurs par défaut définies pour votre support.

L'option Paramètres d'usine du menu Etalonnage avancé efface toutes les valeurs d'étalonnage avancé de la mémoire de l'imprimante. Ainsi, l'imprimante utilisera les réglages d'usine par défaut pour tous les types de support jusqu'à ce que vous lanciez un nouvel étalonnage avancé.

### Etalonnage avancé

- Créer motif ▶
- Mesurer motif ▶
- Paramètres d'usine ▶



## Traits en escalier

L'image imprimée comporte des “**traits en escalier**” sur les bords des flèches et sur les lignes diagonales. Ces traits devraient être droits sans aucune crénelure.

Voici un exemple de ce que vous pouvez voir si vous avez des problèmes de traits en escalier.

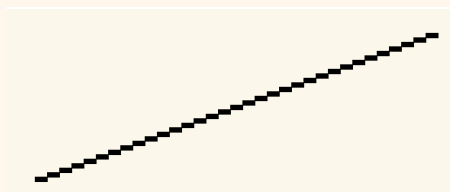

Pour résoudre ce problème :

1. Augmentez la résolution en choisissant le mode d'impression **Amélioré** sur le panneau avant et dans le pilote.
2. Les problèmes peuvent être inhérents à l'image que vous essayez d'imprimer. Essayez de l'améliorer dans l'**application** qui a généré le fichier d'impression.



## Lignes incomplètes

L'image imprimée comporte :

- des lignes manquantes ou estompées ;
- des caractères imprimés incomplets.

Voici un exemple de lignes incomplètes.

I E S I

Une partie du texte manque :  
on devrait lire TEST

Consultez la [Procédure de dépannage](#) pour des instructions permettant de résoudre ce problème.





## Alignement des couleurs

Lorsque vous examinez l'image imprimée :

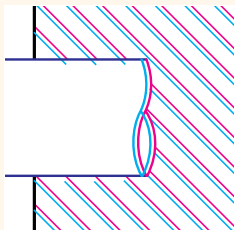

Les traits de couleur sont en double et apparaissent dans les mauvaises couleurs.

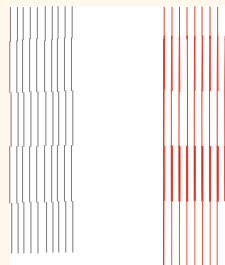

Les lignes verticales sont mal alignées ou floues (elles ne sont pas lisses).

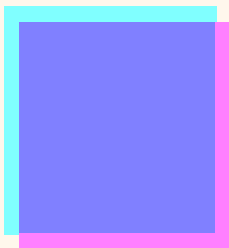

Les bords des surfaces de couleur sont superposés et les zones superposées comportent des couleurs différentes.

Consultez la [Procédure de dépannage](#) pour des instructions permettant de résoudre ce problème.



## Effet de bandes horizontal

L'image imprimée comporte des lignes claires ou sombres, particulièrement visibles dans les zones fortement encrées. Ce problème s'appelle "effet de bandes".

### IMPORTANT

L'effet de bandes peut se produire plus ou moins dans les modes Rapide et Normal lorsque vous imprimez des images à haute densité d'encre. Pour obtenir une qualité d'image optimale, choisissez toujours le mode Amélioré.

Voici un exemple d'effet de bandes.

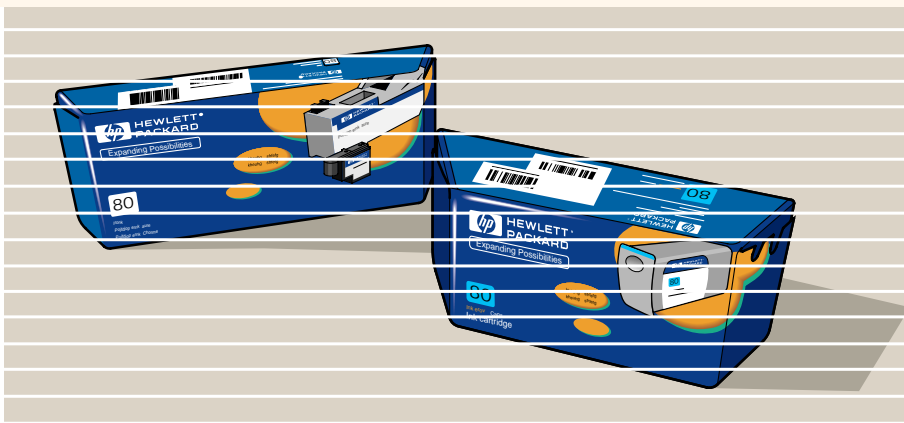

Consultez la [Procédure de dépannage](#) pour des instructions permettant de résoudre ce problème.



## Précision des couleurs

Voici les points à examiner en cas de problème de fidélité des couleurs :

### Support

Vérifiez que le support chargé est bien du support HP et que le type de papier sélectionné sur le panneau avant et au niveau du pilote est correct.

### Rubriques connexes

- [Problèmes de cohérence des couleurs](#)
- [Bavure des couleurs à long terme \(papiers glacés\)](#)
- [Configuration de la précision des couleurs](#)
- [Informations complémentaires sur la précision des couleurs](#)



## Problèmes de cohérence des couleurs

- Certains supports peuvent se décolorer ou changer de couleur avec le temps. Vérifiez que votre support est neuf et qu'il a été convenablement stocké.
- Si les conditions d'environnement dans lesquelles vous imprimez changent rapidement, la cohérence des couleurs peut s'altérer. En réduisant la durée pendant laquelle l'image reste dans des conditions extrêmes après son impression (notamment en cas d'humidité très forte), vous pouvez atténuer le problème.
- Vous pourrez observer des différences de couleur entre les images imprimées sur votre **HP DesignJet 500** et celles obtenues avec d'autres imprimantes HP DesignJet. Ce phénomène est normal, car ces dernières utilisent une encre différente.

## Bavure des couleurs à long terme (papiers glacés)

Une forte humidité ambiante peut faire baver les couleurs sur le papier, rendant les images floues et troubles.

- Changez le papier sur lequel vous imprimez ou placez l'imprimante dans un environnement moins humide.



## Configuration de la précision des couleurs

La configuration de l'imprimante détermine la quantité d'encre appliquée sur chaque type de support. Utilisez les informations du tableau ci-dessous pour configurer votre imprimante et votre logiciel de manière à obtenir une précision optimale des couleurs.

Emplacement du réglage	Description	Sélection
Menu encre	Etalonnage couleur > Etalonner le papier	A définir en fonction du type de support chargé dans l'imprimante. Voir <a href="#">Types de papier</a> .



## Informations complémentaires sur la précision des couleurs

La gestion correcte des couleurs de l'imprimante dépend de votre application et du pilote que vous utilisez. Reportez-vous à la documentation suivante :

- *Notes d'applications logicielles* correspondant à votre application, fournies avec l'imprimante.
- Documentation en ligne des pilotes fournis avec l'imprimante.
- Si vous ne trouvez pas la raison de cette différence, avant d'appeler l'assistance, recherchez les encres d'imprimante CMJN pour lesquelles les couleurs ont été spécifiées.



# Problèmes de fournitures

La plupart des problèmes que vous rencontrerez avec les fournitures d'impression HP peuvent être résolus à l'aide des indications du panneau avant. La seule exception est l'[Erreur de tête d'impression inconnue](#). La liste complète des messages du panneau avant figure dans la section [Description des messages](#).

## Problèmes de tête d'impression après un repositionnement

Après avoir réinséré des têtes d'impression sur le chariot, si le panneau avant indique des têtes d'impression incorrectes ou manquantes, procédez comme suit :

- Vérifiez que vous avez retiré la bande protectrice de la tête d'impression.
- Insérez la tête d'impression sur le chariot, mais fermez le capot à l'aide du loquet.
- Installez une nouvelle tête d'impression (voir la section [Changement de tête d'impression](#)).

## Problèmes d'insertion de la cartouche d'encre

1. Vérifiez que vous disposez de la cartouche d'encre appropriée.
2. Vérifiez que la couleur de la cartouche correspond bien au logement.
3. Vérifiez que la cartouche est bien orientée, le code de couleur en haut.

**ATTENTION :** ne nettoyez jamais l'intérieur des logements des cartouches.

## Problèmes d'insertion de la tête d'impression

1. Vérifiez que vous disposez de la tête d'impression appropriée.
2. Vérifiez que sa couleur correspond bien au logement.
3. Vérifiez que son orientation est correcte.

Reportez-vous à la section [Changement de tête d'impression](#) pour plus de détails.



## Erreur de tête d'impression inconnue

Une erreur de tête d'impression inconnue se produit lorsque l'une des têtes d'impression cause un problème et que le système ne peut détecter de laquelle il s'agit. Dans ce cas, le panneau avant affiche ce message d'erreur. Le nombre de têtes d'impression comportant une erreur de tête d'impression inconnue correspond soit à toutes les têtes d'impression couleur, soit à l'ensemble des têtes d'impression.

Procédez comme suit pour isoler la tête d'impression défectueuse.

1. Sélectionnez Remplacer têtes d'impr. sur le panneau avant.
2. Ouvrez le capot du chariot et retirez TOUTES les têtes d'impression.
3. Réinsérez la tête cyan uniquement et refermez le capot du chariot et celui de l'imprimante.
4. Observez le panneau avant : si l'état de la tête d'impression cyan est **X** ou **?**, cette tête est défectueuse et doit être remplacée. Si son état est OK, elle fonctionne correctement. Répétez le processus à partir de l'**étape 1** pour les têtes d'impression des autres couleurs pour identifier la tête défectueuse.





# Problèmes de support

- [Support](#)  
Règles d'ordre général à suivre pour éviter tout problème de support.
- [Dégagement d'un bourrage papier](#)  
Décrit comment dégager un bourrage de papier.
- [Marques d'encre sur le support](#)  
Explique comment remédier aux défauts d'encre : lignes déformées, traits flous, marques ou éraflures sur le papier glacé.
- [Problèmes de chargement du papier](#)  
Indique la procédure à suivre en cas de message permanent sur le panneau avant indiquant que le support est mal aligné ou mal positionné.
- [Problèmes de sortie du support](#)  
Décrit ce qu'il faut faire lorsque le document tombe par terre ou ne s'empile pas correctement dans le bac collecteur.



## Support

Assurez-vous de toujours utiliser le support approprié pour votre image et pour votre application. Pour bénéficier de couleurs fidèles et de la qualité d'impression fournie par votre imprimante, n'utilisez que des supports certifiés pour cette dernière.

L'utilisation de supports non HP ou non certifiés par HP pour l'imprimante peut réduire sensiblement la précision des couleurs et la qualité d'impression des images. Pour plus de détails sur les supports HP, reportez-vous à [Types de papier](#).



## Dégagement d'un bourrage papier

Si le panneau avant affiche ce message :

Du papier est probablement coincé dans l'imprimante. Les bourrages papier peuvent être dus à des causes variées :

- Le papier est trop épais ou trop mince pour l'imprimante ou il n'est pas pris en charge.
- Le papier est froissé, mal aligné ou boursoufflé.
- Trop d'encre est déposée sur le papier, ce qui le déforme ou le gonfle.
- L'extrémité du rouleau est collée à la bobine et retient le papier.
- Des morceaux ou de la poussière de papier se sont accumulés sur le guide du couteau ou dans d'autres parties articulées.

Reportez-vous à [Résolution d'un bourrage papier](#) pour des instructions complètes sur la manière de dégager du papier coincé.

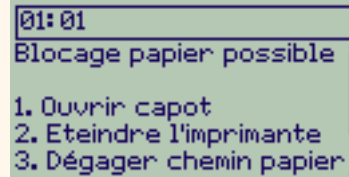

## Résolution d'un bourrage papier

1. Ouvrez le capot.
2. Eteignez l'imprimante à partir du panneau avant.
3. Si nécessaire, déplacez délicatement le chariot des têtes d'impression hors de votre espace de manœuvre, si possible contre la zone recouverte à gauche ou à droite (le côté où vous pouvez le déplacer dépend de l'emplacement du bourrage).

**ATTENTION :** lorsque vous déplacez le chariot, ne touchez que les pièces en plastique noir.

4. Si nécessaire, déplacez délicatement le couteau hors de votre espace de manœuvre vers la gauche ou la droite selon l'endroit où le papier est bloqué (si vous le déplacez vers la droite, il peut obstruer la trajectoire du papier).

**ATTENTION :** il est facile de déplacer le couteau en le maintenant le plus près possible du guide qui s'étend d'un côté à l'autre de l'imprimante. Veillez à ne pas toucher la glissière métallique qui traverse l'imprimante.

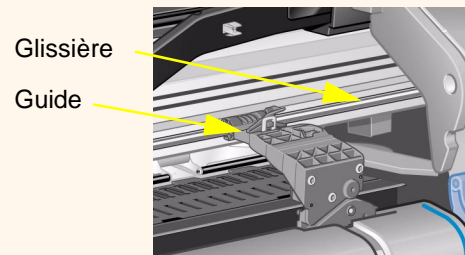

5. Si nécessaire, soulevez le levier bleu du papier pour dégager le papier qui pourrait être coincé. N'oubliez pas de le rabaisser lorsque vous aurez terminé.
6. Retirez délicatement tous les morceaux de papier coincés que vous pouvez sortir facilement par le haut de l'imprimante.
7. Retirez avec précautions par le bas de l'imprimante le reste du rouleau ou de la feuille. Il peut être nécessaire de découper le bord du rouleau avec des ciseaux.
8. Vérifiez que la zone d'impression comprenant le guide du couteau, la trajectoire du papier et la zone de stockage du chariot, est dégagée et propre. Le cas échéant, retirez la poussière de papier avec une brosse ou un aspirateur.

[Suite ...](#)



## Résolution d'un bourrage papier (suite)

**ATTENTION :** la zone de stockage du chariot peut être sale. Veillez à ne pas tacher vos mains d'encre.

9. Fermez le capot et rallumez l'imprimante.
10. Attendez que l'imprimante ait fini de s'initialiser.
11. Appuyez sur la touche **Avancer et couper** du panneau avant pour éjecter les petits morceaux de papier qui pourraient encore se trouver dans la trajectoire du papier.
12. Rechargez le papier normalement (voir [Chargement d'un support en rouleau](#) et [Chargement du support en feuille](#)). Si vous utilisez du papier en rouleau, il peut être nécessaire de commencer par en égaliser le bord pour le rendre droit.

**REMARQUE :** s'il reste du papier dans la trajectoire du support, essayez de charger une feuille épaisse ou rigide tel que du papier couché à fort grammage ou du film polyester mat pour le pousser hors de l'endroit où il est coincé.

13. Si le problème semble provenir du couteau, vérifiez dans le *Guide de référence* figurant sur le CD *Utilisation de votre imprimante* que ce type de papier est pris en charge par l'imprimante. Essayez de désactiver le couteau sur le panneau avant : sélectionnez  → **Couteau** → **Non**.

Il est fortement recommandé d'aligner les têtes d'impression (voir [Alignement des têtes d'impression](#)) après avoir résolu un bourrage, car le problème peut avoir été provoqué par leur mauvais alignement.



[Retour ...](#)



## Marques d'encre sur le support

- [Lignes déformées](#)
- [Lignes floues \(l'encre "bave"\)](#)
- [Marques ou éraflures sur le papier glacé après l'impression](#)
- [Traînées ou éraflures sur le support imprimé](#)



## Lignes déformées

- Le support est peut-être lui-même déformé. Cela peut se produire s'il a été utilisé ou stocké dans de mauvaises conditions d'environnement.
- Reportez-vous à [Caractéristiques d'environnement](#).

## Lignes floues (l'encre "bave")

- Vous avez peut-être réduit le temps de séchage sur le panneau avant pour accélérer le débit d'impression. Dans ce cas, réglez "Séchage" sur "Auto".

Pour plus d'informations sur le réglage du temps de séchage, reportez-vous à [Kit encreur](#).

## Marques ou éraflures sur le papier glacé après l'impression

Le papier glacé est extrêmement sensible à tout contact pouvant se produire immédiatement après l'impression avec le bac collecteur ou tout autre objet, selon la quantité d'encre déposée et les conditions d'environnement. Evitez tout contact avec le papier et manipulez-le avec précautions pendant le temps nécessaire.

**REMARQUE :** les supports HP sont accompagnés d'une brochure *Printer Tips (Astuces)* qui comporte une section traitant des problèmes de supports.



## Traînées ou éraflures sur le support imprimé

Ce problème peut se produire sur des supports couchés à base de papier si une grande quantité d'encre est déposée rapidement. Le support ne peut pas absorber l'encre assez vite et se déforme. Lorsque les têtes d'impression se déplacent sur le support, elles entrent en contact avec ce dernier et font des traînées sur l'image.

1. Appuyez sur la touche **Annuler** du panneau avant car le papier peut endommager les têtes d'impression si vous continuez d'imprimer.
2. Annulez la tâche d'impression depuis votre application.
3. Pour obtenir de meilleurs résultats, essayez d'appliquer les conseils suivants :
  - Utilisez les supports recommandés par HP. Si l'image que vous imprimez comporte des couleurs intenses, utilisez du papier couché à fort grammage HP.
  - Essayez d'augmenter les marges en repositionnant l'image sur la page depuis votre application logicielle.

Si cela ne suffit pas à résoudre le problème, abandonnez le support que vous utilisez au profit d'un support autre que du papier, comme du film polyester transparent HP.





## Problèmes de chargement du papier

Le panneau avant affiche en continu un message indiquant que le support est mal aligné ou mal positionné.

### Support en rouleau

- Le rouleau est peut-être chargé à l'envers. Le papier doit se dérouler vers vous par le haut du rouleau (voir [Chargement d'un support en rouleau](#)).
- Le papier est peut-être en biais. Le bord de droite doit être parallèle au trait bleu tracé sur le déflecteur avant du papier.
- Vérifiez que le papier est enroulé étroitement autour du rouleau.
- Vérifiez que le papier est correctement chargé sur la bobine (voir [Installation d'un nouveau rouleau dans l'imprimante](#)).

### Support en feuille

- Le support en feuille doit être chargé en alignant le côté droit sur le trait bleu de la platine et le bord avant sur le trait bleu situé immédiatement derrière les cylindres d'entraînement (voir [Chargement du support en feuille](#)).
- Le support est peut-être froissé ou déformé et ses bords ne sont peut-être pas rectilignes.
- Si vous utilisez un support découpé à la main, les bords ne forment peut-être pas un angle droit ou ne sont pas lisses. N'utilisez pas de supports découpés manuellement, n'utilisez que du support en feuilles acheté.
- Si le support est recourbé et que le bord remonte, il peut être difficile à charger. Ce sera plus facile s'il est recourbé vers le bas.



## Problèmes de sortie du support

### L'impression tombe par terre après avoir été coupée

- Vérifiez que le bac est ouvert.
- Ne laissez pas plus de vingt pages s'accumuler dans le bac collecteur.
- Vérifiez que le rouleau est correctement chargé. Sinon, la courbure naturelle du support peut entraîner ce dernier à côté du bac et le faire tomber sur le sol.

### Les impressions ne s'empilent pas correctement dans le bac collecteur

- Le rouleau arrive peut-être à sa fin. Dans ce cas, la courbure naturelle du support peut entraîner des problèmes d'empilement. Chargez un nouveau rouleau ou retirez les images manuellement dès qu'elles sont imprimées.
- Si vous imprimez des pages de différentes tailles ou imbriquez des images de différentes tailles, les feuilles peuvent avoir du mal à s'empiler en raison de leurs formats différents.



## Erreurs d'images

- [L'image est incomplète](#)  
Indique la procédure à suivre si l'impression est vide, partielle ou en cas de [tronçage](#).
- [L'image imprimée est incorrecte](#)  
Explique pourquoi l'image :
  - se trouve réduite à une partie seulement de la surface d'impression,
  - a subi une rotation inattendue,
  - est inversée,
  - est déformée ou incohérente,
  - se superpose à une autre image,
  - est imprimée sans que le format de page ou la commande de rotation n'aient été respectés.
- [Autres sources d'informations](#)  
Enumère d'autres sources d'informations sur les problèmes d'image.





## L'image est incomplète

- [L'impression est partielle](#)
- [L'image est tronquée](#)
- [Une image imprimée dans le sens de la longueur est tronquée](#)

Si vous essayez d'envoyer un fichier d'impression HP-GL/2 généré pour un modèle différent de DesignJet, il ne s'imprimera pas à moins que vous n'ayez installé une carte d'accessoire HP-GL/2 en option (voir [Installation de la carte d'accessoire HP-GL/2](#)).

## L'impression est partielle

- Avez-vous appuyé sur **Annuler** ou sur **Avancer et Couper** avant que toutes les données aient été reçues par l'imprimante ?  
Dans ce cas, vous avez mis fin à la transmission des données et devrez réimprimer la page (il n'est pas nécessaire normalement d'appuyer sur Avancer et Couper pour télécharger l'image).
- La valeur de **Configuration E/S > Délai d'E/S** n'est peut-être pas assez élevée. Vous pouvez augmenter ce délai sur le panneau avant, puis envoyer de nouveau l'impression.
- Le fichier est peut-être trop volumineux pour la mémoire de l'imprimante.  
Vous pouvez installer une carte d'accessoire HP-GL2 en option et de la mémoire dans votre imprimante (voir [Mémoire](#)).
- Il peut y avoir un problème de communications entre l'ordinateur et l'imprimante.  
Vérifiez votre câble d'interface.
  - Vérifiez que les réglages de votre logiciel correspondent bien au format de page réel (impressions dans le sens de la longueur, par exemple).





## L'image est tronquée

- Ce problème révèle généralement une incohérence entre la surface d'impression réelle du support chargé et la surface d'impression définie dans le logiciel. Pour des conseils d'ordre général sur les surfaces d'impression et le format de page, reportez-vous à [Surface d'impression](#).
- Vérifiez la surface d'impression réelle du support que vous avez chargé (surface d'impression = format du support moins les marges). Pour obtenir des informations sur les formats de supports et les marges, reportez-vous à la section [Surface d'impression](#).
- Vérifiez la surface d'impression prise en compte par votre logiciel (où elle peut être appelée "zone imprimable" ou "surface imprimable"). Par exemple, certaines applications définissent des surfaces d'impression standard plus grandes que celles utilisées par cette imprimante.
- Vous avez peut-être fait pivoter en orientation paysage une page qui était en orientation portrait sur un support dont la largeur est insuffisante. Par exemple, vous avez fait pivoter une page A1 sur un rouleau de largeur A1.
- Si nécessaire, modifiez la surface d'impression dans votre logiciel.
- Le fichier est peut-être trop volumineux pour la mémoire de l'imprimante.

## Une image imprimée dans le sens de la longueur est tronquée

- Votre logiciel gère-t-il les impressions dans le sens de la longueur ?
- Avez-vous indiqué un format approprié de support dans le logiciel ?
- La mémoire est peut-être insuffisante.



## L'image imprimée est incorrecte

- [L'image est confinée dans une partie de la surface d'impression](#)
- [L'image imprimée est déformée ou incohérente](#)
- [Une image se superpose à une autre sur la même feuille](#)



## L'image est confinée dans une partie de la surface d'impression

- Le format de page défini dans le logiciel est-il trop petit?
- Votre logiciel considère-t-il que l'image se trouve dans un quadrant de la page?
- Si ce n'est pas le cas, le problème provient d'une incompatibilité entre le logiciel et l'imprimante :
- Le logiciel est-il configuré pour cette imprimante? Pour des conseils d'ordre général, reportez-vous au **Poster d'installation**. Pour des conseils spécifiques à votre logiciel, consultez la documentation fournie avec le pilote.



## L'image imprimée est déformée ou incohérente

- Le câble d'interface reliant l'ordinateur à l'imprimante est peut-être défectueux. Essayez un autre câble pour voir si le problème se résout.
- Si votre ordinateur est relié au port parallèle de l'imprimante, vérifiez que votre câble d'interface est bien un authentique câble parallèle HP.
- Le problème se résoudra différemment selon les logiciels, les pilotes et les RIP que vous utilisez avec l'imprimante. Reportez-vous à la documentation utilisateur de votre revendeur pour plus d'informations.

## Une image se superpose à une autre sur la même feuille

- La valeur Configuration E/S > Délai d'E/S est peut-être trop élevée. Réduisez-la dans le menu du panneau avant et réimprimez.





## Autres sources d'informations

Si vous ne trouvez pas ici la solution à votre problème, vous trouverez de l'aide parmi les documents suivants :

- La documentation fournie avec le pilote que vous utilisez pour gérer la sortie de votre application vers l'imprimante.



## Autres problèmes

- [Problèmes de communication](#)

Décrit certains problèmes courants de communication entre l'ordinateur et l'imprimante que vous pouvez rencontrer.

- [Rien ne s'imprime](#)

Décrit certaines raisons pour lesquelles l'imprimante ne parvient pas à imprimer.

- [La durée d'impression est très longue](#)

Enumère les causes de ralentissement de l'imprimante.



## Problèmes de communication

### Les symptômes sont les suivants :

- Le panneau avant n'affiche pas **Traitement en cours** lorsque vous envoyez un fichier à l'imprimante.
- L'ordinateur affiche un message d'erreur lorsque vous essayez d'imprimer.
- L'ordinateur ou l'imprimante se "bloque" (devient inactif) lorsque la communication est établie. N'oubliez pas néanmoins que les images de grande taille peuvent mettre du temps à s'imprimer.
- Votre image imprimée comporte des erreurs aléatoires ou inexplicables (lignes déplacées, graphiques partiels, etc.)

### Comment résoudre le problème :

- Avez-vous sélectionné la bonne imprimante dans votre logiciel ?
- L'imprimante fonctionne-t-elle correctement lorsqu'elle imprime à partir d'un autre logiciel ?
- Si l'imprimante est connectée à un réseau, essayez d'imprimer en la branchant directement sur le port parallèle ou USB de l'ordinateur.
- Si l'imprimante est reliée à votre ordinateur par l'intermédiaire d'autres appareils tels que boîtiers de commutation, boîtiers de mémoire tampon, adaptateurs ou convertisseurs de câbles, etc., essayez d'imprimer en la branchant directement sur votre ordinateur.
- Essayez un autre câble d'interface. Pour plus d'informations sur les câbles acceptés, voir [Spécifications de connexion](#).

### Mémoire et taille du fichier

Il n'y a pas de relation directe entre la taille du fichier sur votre ordinateur et la mémoire nécessaire à l'imprimante pour imprimer ce fichier. En fait, en raison de la compression et de la complexité des fichiers, il est souvent impossible d'estimer la quantité de mémoire nécessaire. Ainsi, certaines grandes images s'imprimeront sans problème, alors que vous devrez peut-être ajouter de la mémoire pour en imprimer certaines plus petites.



## Rien ne s'imprime

- Cela peut provenir d'un problème d'alimentation. Si l'imprimante est complètement inactive et si le voyant d'alimentation de l'imprimante est éteint, vérifiez que le cordon d'alimentation est correctement branché et que la prise secteur est alimentée.
- Le problème peut provenir du pilote de l'application. Votre logiciel est-il configuré pour cette imprimante ? Pour des conseils d'ordre général, consultez le *Poster d'installation*. Pour des conseils spécifiques à votre logiciel, reportez-vous à la documentation fournie avec le pilote.
- Le fichier est peut-être trop volumineux pour la mémoire de l'imprimante. C'est le cas si le panneau avant affiche "Mémoire pleine - Données perdues". Vérifiez si votre ordinateur n'affiche pas un message d'erreur ; certains pilotes permettent de choisir un autre mode d'impression. Envoyez à nouveau le fichier à l'impression.
- Si les problèmes persistent, reportez-vous à la section [Pour obtenir de l'aide](#).



## La durée d'impression est très longue

- Avez vous choisi **Amélioré** comme qualité d'impression sur le panneau avant ? Ce mode entraîne une impression plus lente.
- Avez-vous spécifié le bon type de support lorsque vous avez chargé ce dernier ? Pour plus de détails sur les types de support à sélectionner sur le panneau avant, reportez-vous à [Types de papier](#). Pour savoir quel type de support est actuellement sélectionné sur l'imprimante, consultez [Informations sur les papiers en rouleau ou en feuille](#).
- La tête d'impression a peut-être besoin d'être remplacée. Voir [Changement de tête d'impression](#).
- Avez vous réglé Séchage sur Manuel dans le menu du panneau avant? Réglez-le sur Auto. Voir [Kit encreur](#).
- Si l'imprimante est en mode Rapide et si le fichier en cours d'impression comporte des surfaces très denses, l'imprimante peut ralentir pour laisser l'encre sécher.



## Pour obtenir de l'aide

- [Assistance clientèle HP](#)  
Informations sur le programme de l'Assistance clientèle HP.
- [Que faire avant de nous appeler?](#)  
Informations sur ce qu'il faut faire avant de contacter votre centre local d'Assistance clientèle HP.
- [HP DesignJet Online](#)  
Comment obtenir de l'aide et bien d'autres informations sur le World Wide Web.



## Assistance clientèle HP

Votre partenaire stratégique en matière d'assistance, HP s'efforce de vous aider à exercer votre activité dans de bonnes conditions. L'Assistance clientèle HP met à votre disposition un système d'assistance vous permettant de tirer le meilleur parti de votre HP DesignJet.

Les coordonnées de votre centre local d'Assistance clientèle HP figurent dans la brochure Assistance Clientèle HP fournie avec l'imprimante.

L'Assistance clientèle HP fournit une expertise complète en matière d'assistance et exploite les nouvelles technologies dans le but de fournir des services de qualité à sa clientèle. Ces services comprennent la configuration et l'installation, la fourniture d'outils de dépannage, la mise à jour de la garantie, la réparation et l'échange, l'assistance par téléphone et par Internet, les mises à jour, ainsi que l'auto-maintenance.

Pour en savoir plus sur l'Assistance clientèle HP, consultez notre site à l'adresse : [www.hp.com/go/support](http://www.hp.com/go/support).



## Que faire avant de nous appeler ?

1. Relisez les suggestions de dépannage de cette section :
  - Dans la documentation du pilote concerné fourni avec l'imprimante (pour les utilisateurs imprimant des fichiers PostScript ou travaillant sous Microsoft Windows).
  - Si vous avez installé des pilotes ou des RIP d'autres fournisseurs, reportez-vous à leur documentation utilisateur.
2. Si le problème semble lié à votre application, contactez le fournisseur du logiciel.
3. Si cela ne suffit pas, reportez-vous à la brochure *Service d'assistance HP* accompagnant l'imprimante. Elle comporte une liste complète des différents services d'assistance qui pourront vous aider à résoudre les problèmes liés à l'imprimante.
4. Si vous appelez un centre Hewlett-Packard, munissez-vous au préalable des informations suivantes pour que nous puissions répondre plus rapidement à vos questions :
  - Numéros de modèle et de série de l'imprimante utilisée (figurent sur une étiquette à l'arrière de l'imprimante).
  - Ordinateur utilisé.
  - Matériel ou logiciels spéciaux utilisés (spouleurs, réseaux, boîtiers de commutation, modems, pilotes spéciaux, par exemple).
  - Câble utilisé (numéro de pièce) et endroit où vous l'avez acheté.
  - Type d'interface utilisé sur votre imprimante (parallèle ou réseau).
  - Nom et version du logiciel que vous utilisez.
  - S'il s'agit d'une erreur système, un numéro d'erreur est indiqué. Notez ce numéro et gardez-le à portée de la main. Voir [Rien ne s'imprime](#).





## HP DesignJet Online

Un accès direct à HP et aux informations dont vous avez besoin, quand vous en avez besoin. Enregistrez-vous maintenant !

[www.hp.com/go/designjet](http://www.hp.com/go/designjet)

**HP DesignJet Online** est un "club d'utilisateurs" gratuit sur Internet, réservé aux utilisateurs de HP DesignJet. Une fois enregistré, l'utilisateur dispose d'un accès illimité à toute une gamme de services vraiment utiles, puisqu'il s'agit d'un site *non* commercial.

Les informations fournies par HP aux utilisateurs incluent :

- une lettre trimestrielle centrée sur des conseils d'utilisation, des informations techniques et des exemples d'utilisation des imprimantes HP DesignJet dans le monde entier,
- des informations complètes sur tous les centres d'assistance clientèle HP,
- un outil de dépannage en ligne : *Diagnostic HP DesignJet*,
- un calendrier des événements et programmes liés à HP DesignJet,
- un accès en ligne à des vidéos de formation et à une sélection de documents utilisateur,
- des informations immédiates sur les nouveaux produits.

Les utilisateurs peuvent communiquer avec HP de plusieurs façons :

- en envoyant leurs commentaires sur les fonctionnalités HP DesignJet,
- en accédant à l'assistance clientèle HP via l'outil de diagnostic, pour obtenir de l'aide de HP,
  - en posant des questions techniques à des experts de l'industrie sur l'impression grand format.

Enfin, les utilisateurs peuvent communiquer entre eux. Ils ont la possibilité de gagner des prix en envoyant des histoires à succès en rapport avec la HP DesignJet et d'accéder à un forum de discussion où ils peuvent partager des recommandations pratiques et obtenir des conseils.

**HP DesignJet Online** est disponible en français, anglais, allemand, italien, espagnol et portugais.



# Panneau avant

Le panneau avant de l'imprimante constitue une interface conviviale qui vous donne accès à un ensemble complet de fonctions d'impression. Il vous apporte également des informations constamment à jour sur les éléments du kit encreur.

- [Panneau avant](#)
- [Structure des menus](#)
- [Navigation dans le système de menus](#)
- [Description des messages](#)

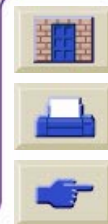

# Panneau avant

Le panneau avant de l'imprimante constitue le principal moyen de modifier le fonctionnement de l'imprimante indépendamment des commandes logicielles fournies par l'application utilisée. Il est composé des zones fonctionnelles suivantes :

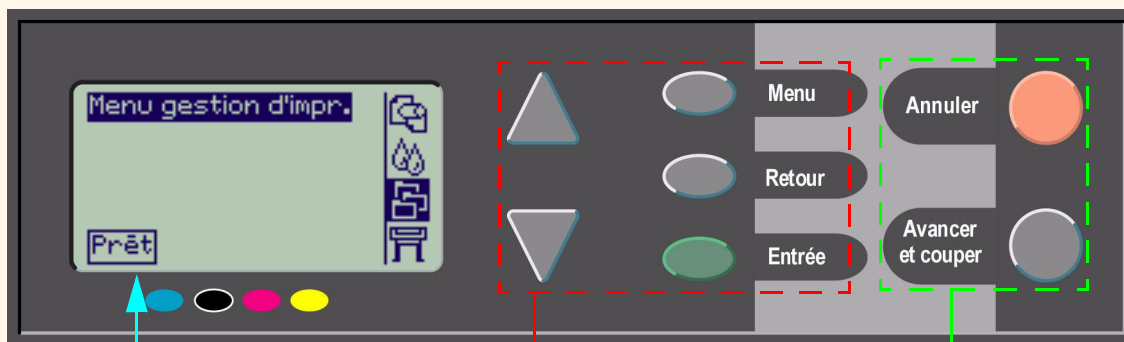

Bloc d'affichage

Touches de navigation

Touches d'action

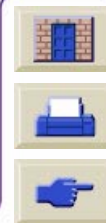

## Touches de navigation

La partie affichage se compose d'un bloc d'affichage à cristaux liquides et de cinq touches de navigation :

Ces touches permettent de se déplacer parmi les menus qui apparaissent sur le bloc d'affichage :

- Les touches **Haut** et **Bas** permettent de faire défiler les éléments d'une liste de menus.
- La touche **Menu** permet de revenir à l'écran principal. Elle **annule** toutes les sélections qui n'ont pas été validées à l'aide de la touche **Entrée**.
- La touche **Retour** vous permet de revenir à l'écran précédent.
- La touche **Entrée** permet de sélectionner un élément de menu pour l'activer. S'il est nécessaire de sélectionner d'autres éléments, cette touche vous permet d'accéder au menu correspondant ; sinon, elle permet de revenir à l'écran précédent.

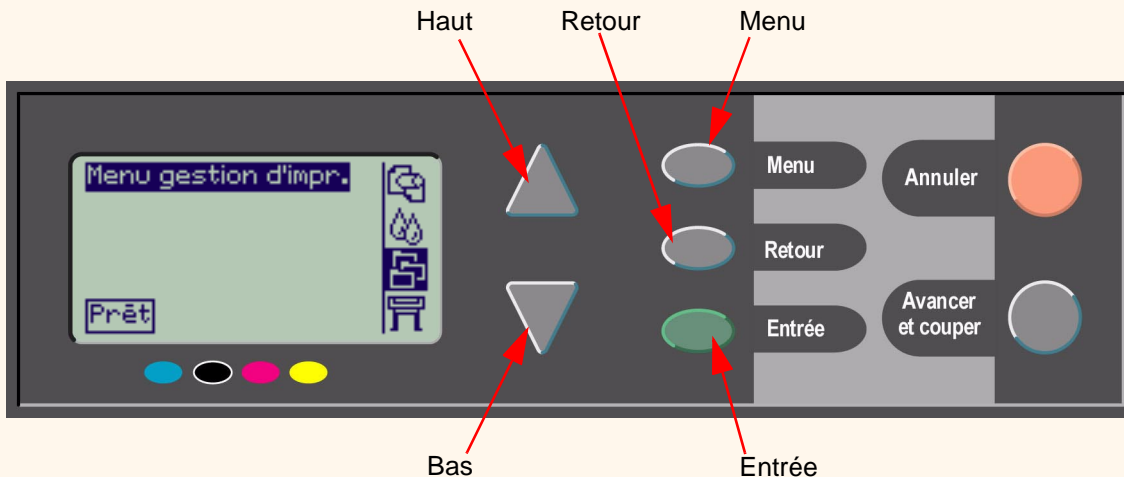

## Bloc d'affichage

Le bloc d'affichage du panneau avant affiche le menu principal (les éléments affichés peuvent varier).

**REMARQUE : il est possible à tout moment d'accéder au menu principal en appuyant sur la touche Menu.**

Après un court délai, le bloc d'affichage revient toujours au menu principal, le menu **Gestion d'impr.** étant actif.

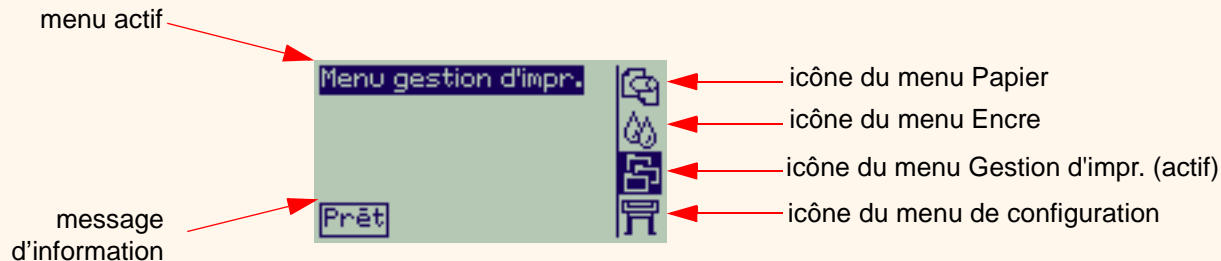

Reportez-vous à la section [Exemple de navigation](#) pour obtenir un exemple de navigation dans le **menu Gestion d'impr.**



## Touches d'action

La touche **Annuler** annule l'opération que l'imprimante est en train d'effectuer (impression ou préparation à l'impression). Elle annule également la sélection de menu courante et permet de retourner au menu principal si une option de menu apparaît en surbrillance.

La touche **Avancer et couper** permet d'éjecter la feuille ou de faire avancer et de découper le rouleau.

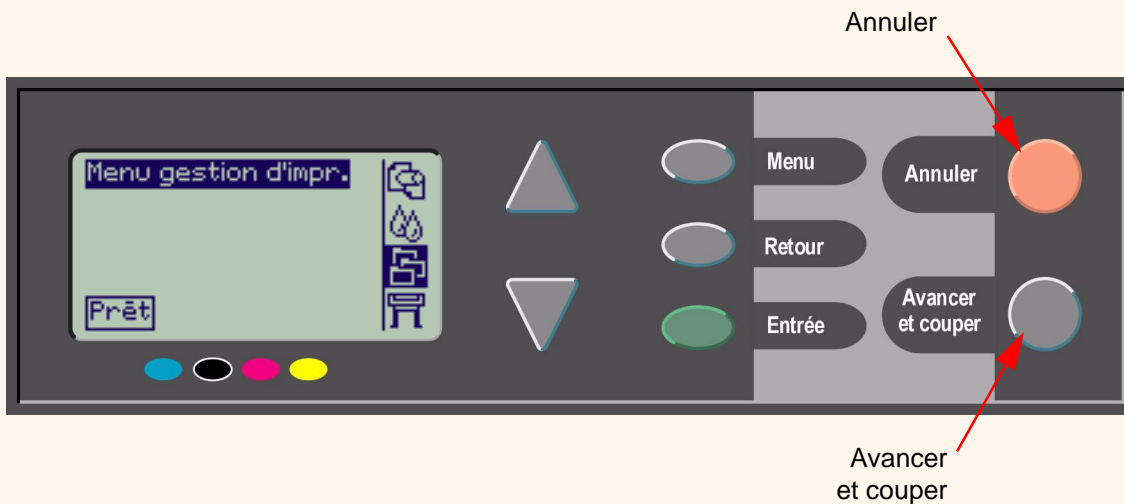

## Structure des menus

Le panneau avant affiche les quatre catégories d'options de menu, représentées par des icônes spécifiques. Cliquez sur une icône pour afficher la structure de son menu.

-  [Menu Papier](#)
-  [Menu Encre](#)
-  [Menu Gestion d'impr.](#)
-  [Menu de configuration](#)





## Menu Papier

Cliquez sur un élément de menu pour accéder à la rubrique correspondante.

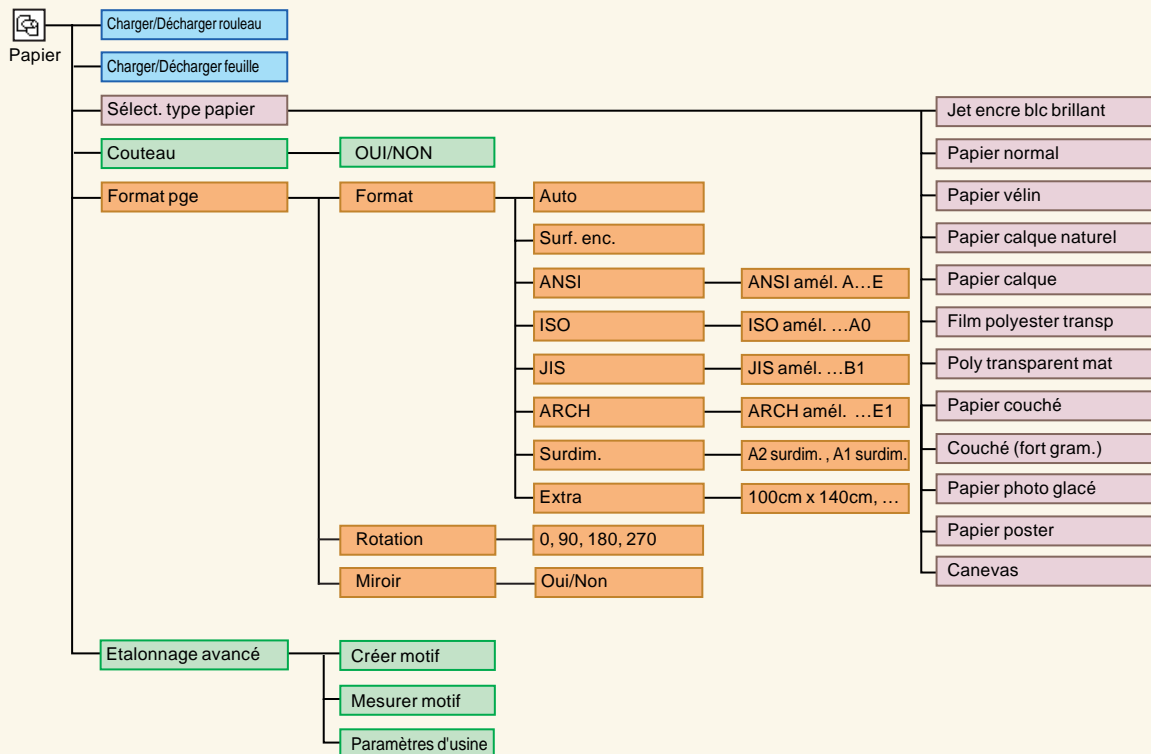

L'élément du menu dépend  
du type de support chargé



Apparaît si du support est chargé



Apparaît toujours



Apparaît si une carte d'accessoire  
HP-GL/2 en option est installée







## Menu Encre

Cliquez sur un élément de menu pour afficher la rubrique correspondante.

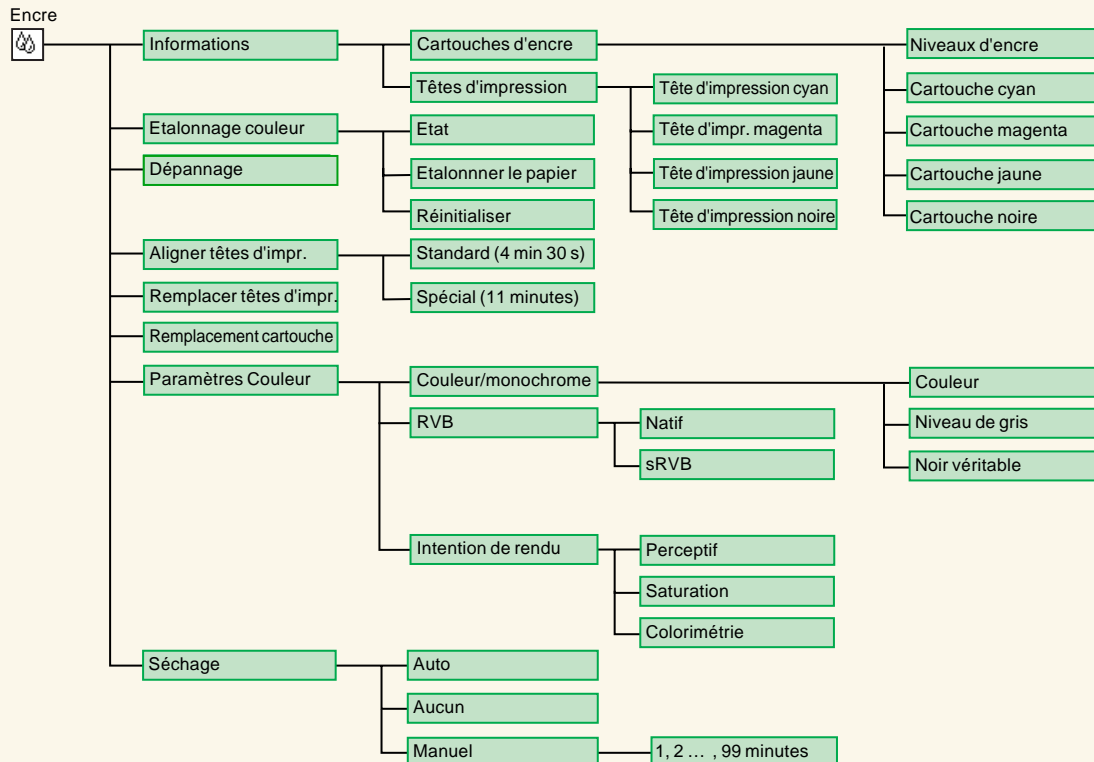

## Menu Gestion d'impr.

Aucune option du menu Gestion d'impr. n'est disponible sur ce modèle d'imprimante HP DesignJet, sauf si vous avez installé la carte accessoire HP-GL/2 qui fournit le menu Autres tâches.



## Menu de configuration

Cliquez sur élément de menu pour accéder à la rubrique correspondante.

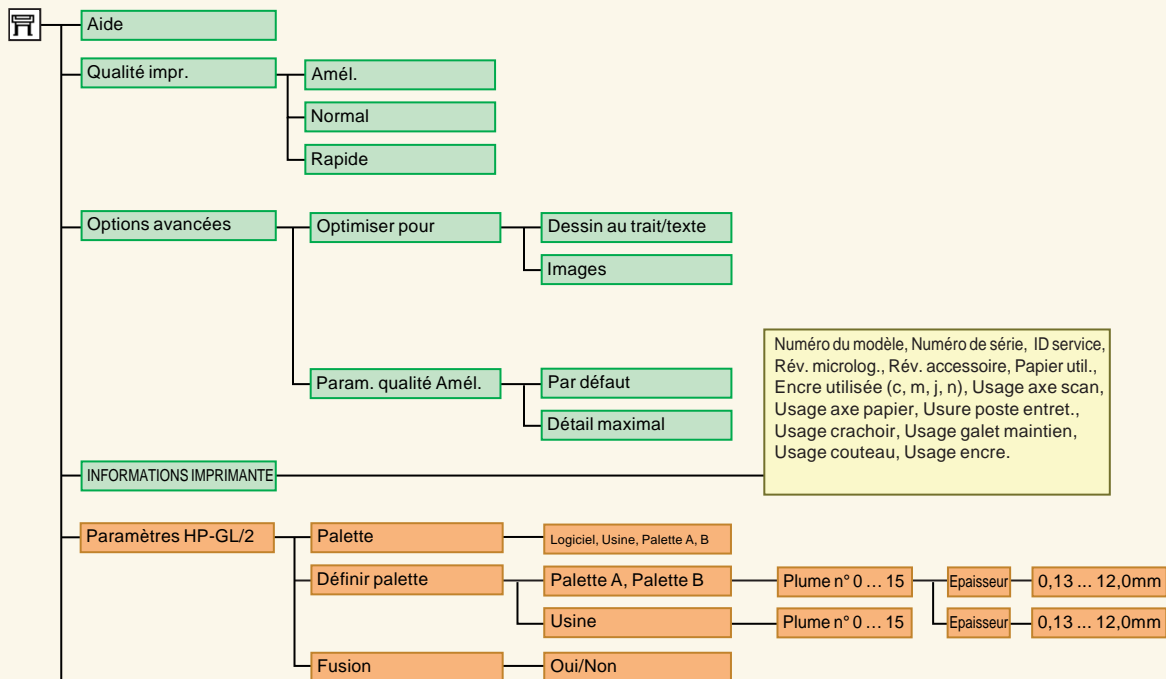

Numéro du modèle, Numéro de série, ID service,  
Rév. microlog., Rév. accessoire, Papier util.,  
Encre utilisée (c, m, j, n), Usage axe scan,  
Usage axe papier, Usure poste entret.,  
Usage crachoir, Usage galet maintien,  
Usage couteau, Usage encre.

Apparaît si une carte d'accessoire  
HP-GL/2 en option est installée

[Autres options de menu](#)

## Menu de configuration (suite)

Cliquez sur un élément de menu pour afficher la rubrique correspondante.

### Options de menu précédentes

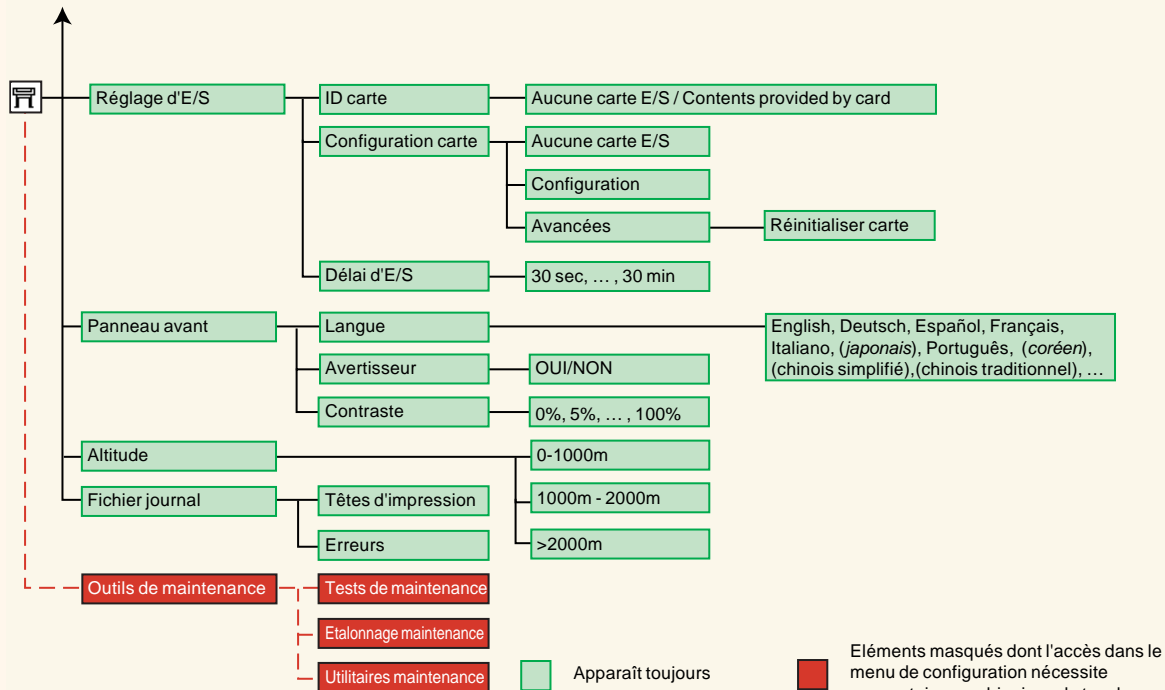

## Navigation dans le système de menus

A partir du niveau de base, vous pouvez accéder aux différents menus à l'aide des touches de navigation. Chaque élément de menu suivi de «>» (supérieur à) indique la présence d'un sous-menu.

Appuyez sur **Retour** pour revenir au niveau de menu précédent sans que les modifications effectuées ne soient appliquées.

Appuyez sur **Menu** pour retourner au niveau de base sans que les modifications effectuées ne soient appliquées. Les quatre icônes des principaux menus s'affichent.

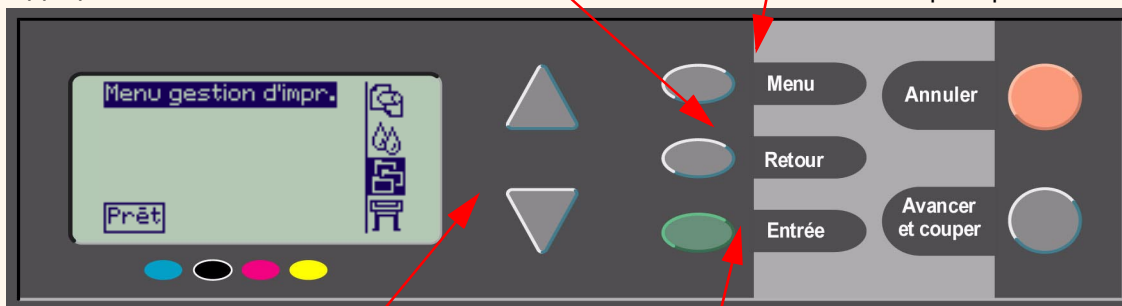

Appuyez sur **Haut** ▲ et **Bas** ▼ pour faire défiler dans un sens ou dans l'autre les menus ou leurs options.

Appuyez sur **Entrée** pour :

- Valider un menu et passer à celui de niveau inférieur.
- Modifier la valeur de l'élément de menu sélectionné.

Reportez-vous à [Exemple de navigation](#) pour un bref aperçu du système de menus.

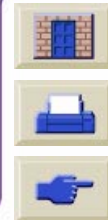

## Exemple de navigation

Cette section présente un exemple général de navigation dans les menus pour la configuration d'une option d'impression spécifique.

### Réglage du temps de séchage sur trois minutes

Le schéma illustrant la structure du [Menu Encre](#) indique que le chemin de l'option de réglage du temps de séchage est le suivant :

Menu Encre  → **Séchage**

Utilisez la procédure suivante pour régler le temps de séchage de l'encre sur trois minutes.

#### Exemple de navigation : réglage du temps de séchage

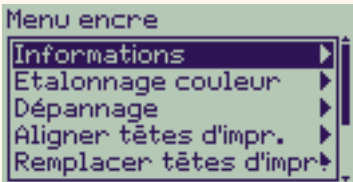
Action	Affichage	Résultat
1. Appuyez sur les touches <b>Haut</b> ▲ et <b>Bas</b> ▼ pour mettre l'icône du menu <b>Encre</b> en surbrillance.		L'icône du menu <b>Encre</b> s'affiche en surbrillance : vous pouvez sélectionner l'une de ses options.
2. Appuyez sur la touche <b>Entrée</b> pour accéder au menu <b>Encre</b> .		Le menu <b>Encre</b> s'affiche : vous pouvez sélectionner le temps de séchage.

[Suite...](#)



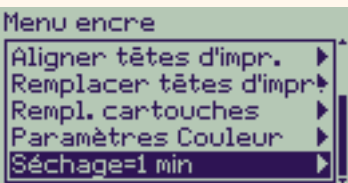
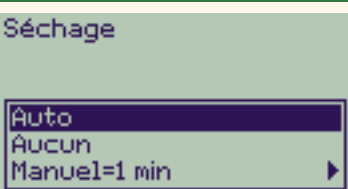
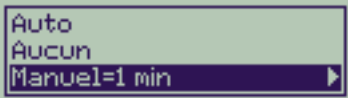

## Exemple de navigation : réglage du temps de séchage (suite)

Action	Affichage	Résultat
3. A l'aide des touches <b>Haut</b> ▲ et <b>Bas</b> ▼, mettez le menu <b>Séchage</b> en surbrillance.		L'option <b>Séchage</b> s'affiche en surbrillance.
4. Appuyez sur <b>Entrée</b> pour accéder au menu <b>Séchage</b> .		Le menu <b>Séchage</b> s'affiche : vous pouvez sélectionner le temps de séchage approprié.
5. A l'aide des touches <b>Haut</b> ▲ et <b>Bas</b> ▼, mettez le menu <b>Manuel</b> en surbrillance.		L'option <b>Manuel</b> s'affiche en surbrillance.

[Précédent...](#)[Suite...](#)

## Exemple de navigation : réglage du temps de séchage (suite)

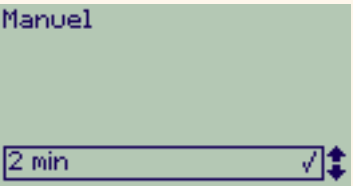
Action	Affichage	Résultat
6. Appuyez sur la touche <b>Entrée</b> pour accéder au menu de réglage du temps de séchage <b>Manuel</b> .		Le menu de réglage du temps de séchage <b>Manuel</b> s'affiche : vous pouvez sélectionner le temps de séchage approprié.
7. Appuyez une fois sur la touche <b>Haut</b> ▲ pour sélectionner deux minutes.		Le menu du temps de séchage <b>Manuel</b> est réglé sur deux minutes.
8. Appuyez sur Entrée pour régler le temps de séchage sur deux minutes.		Si l'avertisseur du panneau avant est réglé sur Oui, un signal sonore bref confirme la prise en compte de la modification. Une coche (✓) à droite du champ indique que la valeur est validée.

[Précédent...](#)[Suite...](#)



## Exemple de navigation : réglage du temps de séchage (suite)

Action	Affichage	Résultat
9. Appuyez sur la touche Début pour retourner au menu de base.		Le menu <b>Encre</b> s'affiche.

[Précédent...](#)



# Description des messages

Voici une liste des messages d'erreur qui peuvent s'afficher sur le panneau avant. Lorsqu'une action est nécessaire, elle est indiquée en *italique* dans la colonne **Explication et action à entreprendre**. Les messages sont classés par ordre alphabétique. Vous trouverez les autres messages du panneau avant, tels que ceux qui invitent l'utilisateur à effectuer une action particulière, dans les sections de ce *document* consacrées aux différentes procédures.

## Messages du panneau avant

Message	Explication et action à entreprendre
Alignement requis pour les têtes d'impression. Appuyer sur Entrée pour aligner	Les têtes d'impression doivent être alignées. <i>Appuyez sur <b>Entrée</b> pour les aligner.</i> Voir <a href="#">Alignement des têtes d'impression</a> .
Alignement requis pour les têtes d'impression. Charger papier, lancer l'alignement des têtes. Appuyer sur Entrée pour terminer	Les têtes d'impression doivent être alignées. <i>Appuyez sur <b>Entrée</b> pour continuer.</i> Chargez du papier en rouleau ou en feuille puis sélectionnez <b>Aligner têtes d'impr.</b> dans le menu <b>Encre</b> . Voir <a href="#">Alignement des têtes d'impression</a> .
Attention : étalon. couleur inexistant sur type papier	Les procédures d'étalonnage de la couleur n'ont pas été effectuées pour ce type de papier. Le système est configuré pour effectuer ces procédures. <i>Pour étalonner la couleur pour le type de papier chargé, sélectionnez <b>Encre</b> → <b>Etalonnage couleur</b> → <b>Etalonner le papier</b>.</i>

*Pour consulter les autres messages, appuyez sur la touche Page suivante*



## Messages du panneau avant (suite)

Message	Explication et action à entreprendre
Attention : têtes d'impr. non alignées	Les têtes d'impression n'ont pas été alignées depuis le dernier remplacement. <i>Il est recommandé d'aligner les têtes d'impression. Pour ce faire, sélectionnez <b>Aligner têtes d'impr.</b> dans le menu <b>Encre</b>.</i>
Bord droit trop éloigné de ligne de chargement Appuyer sur Entrée pour réessayer Appuyer sur Annuler pour interrompre	Lors du chargement de la feuille, l'imprimante a détecté que le papier était trop à gauche. Le papier doit être aligné sur le trait bleu situé sur le côté droit de la platine. <i>Vous pouvez appuyer sur <b>Entrée</b> pour relancer la procédure de chargement, <b>ou</b> appuyer sur <b>Annuler</b> pour l'annuler.</i>
Bord droit trop éloigné de ligne de chargement Appuyer sur Entrée pour réessayer Appuyer sur Annuler pour interrompre	Lors du chargement d'un rouleau, l'imprimante a détecté que le papier était trop à gauche. Le papier doit être aligné sur le trait bleu situé sur le côté droit de la platine. <i>Vous pouvez appuyer sur <b>Entrée</b> pour relancer la procédure de chargement, <b>ou</b> appuyer sur <b>Annuler</b> pour l'annuler.</i>
Bord droit trop éloigné de la ligne de chargement Appuyer sur Entrée pour réessayer Appuyer sur Annuler pour interrompre	Lors du chargement d'un rouleau, l'imprimante a détecté que le papier était en dehors des marges de chargement. <i>Vous pouvez appuyer sur <b>Entrée</b> pour relancer la procédure de chargement, <b>ou</b> appuyer sur <b>Annuler</b> pour l'annuler.</i>

Pour consulter les autres messages, appuyez sur la touche Page suivante



## Messages du panneau avant (suite)

Message	Explication et action à entreprendre
Bord non détecté Vérifier que la feuille n'est pas transparente Appuyer sur Entrée pour réessayer, sur Annuler pour interrompre	L'imprimante n'a pas détecté le bord latéral du papier lors du chargement d'une feuille. Il se peut que vous ayez chargé un support transparent ; seuls les supports opaques sont acceptés. <i>Vous pouvez appuyer sur <b>Entrée</b> pour relancer la procédure de chargement, ou appuyer sur <b>Annuler</b> pour l'annuler.</i>
Bord roul. introuvable Vérifier que le bord n'est pas transparent Appuyer sur Entrée pour réessayer Appuyer sur Annuler pour interrompre	L'imprimante n'a pas détecté le bord latéral du papier lors du chargement du rouleau. Il se peut que vous ayez chargé un support transparent ; seuls les supports opaques sont acceptés. <i>Vous pouvez appuyer sur <b>Entrée</b> pour relancer la procédure de chargement, ou appuyer sur <b>Annuler</b> pour l'annuler.</i>
Bourrage 1. Ouvrir capot 2. Eteindre l'imprimante 3. Dégager chemin papier 4. Allumer l'imprimante 5. Aligner têtes d'impr.	Du papier est coincé dans l'imprimante (l'un des moteurs s'est bloqué, probablement en raison d'un bourrage papier). <i>Suivez la procédure décrite à la section <a href="#">Dégagement d'un bourrage papier</a>. Une fois le bourrage éliminé, il est recommandé de réaligner les têtes d'impression, celles-ci s'étant probablement décalées à l'occasion du bourrage.</i>
Cartouches hors d'usage en jours : nn	Une ou plusieurs cartouches arrivent à expiration. nn correspond au nombre de jours restant avant la date d'expiration de la cartouche susceptible d'arriver à expiration la première. Les cartouches arrivant à expiration sont indiquées sous le message. <i>Pour une description de la procédure de remplacement, voir <a href="#">Remplacement d'une cartouche d'encre</a>.</i>

Pour consulter les autres messages, appuyez sur la touche Page suivante



## Messages du panneau avant (suite)

Message	Explication et action à entreprendre
Erreur d'alignement Appuyez sur Entrée pour continuer	Une erreur est survenue lors de l'alignement des têtes d'impression. Celui-ci est interrompu. <i>Appuyez sur la touche <b>Entrée</b>.</i>
Erreur d'étalonnage Appuyez sur Entrée pour continuer	Une erreur est survenue lors de l'étalonnage du système de couleurs. <i>Appuyez sur la touche <b>Entrée</b>.</i>
Erreur d'alignement due aux têtes d'impression. Appuyer sur Entrée pour indiquer les têtes défectueuses	Une erreur s'est produite pendant la procédure d'alignement en raison de têtes d'impression ne fonctionnant pas correctement. L'alignement a été interrompu. <i>Appuyez sur <b>Entrée</b>.</i>
Erreur tête d'impr. Faible qualité d'impr. 	Une ou plusieurs têtes d'impression posent un problème. Vous pouvez toutefois continuer à les utiliser. Le problème a été détecté pendant la procédure d'alignement des têtes d'impression ou de dépannage. Si vous avez effectué la procédure, le système n'a pas pu nettoyer entièrement les têtes d'impression. Suivez la procédure décrite à la section <a href="#">Procédure de dépannage</a> pour résoudre les problèmes de qualité d'image qui peuvent se poser. Vous pouvez également remplacer les têtes d'impression (voir <a href="#">Changement de tête d'impression</a> ).

*Pour consulter les autres messages, appuyez sur la touche Page suivante*



## Messages du panneau avant (suite)

Message	Explication et action à entreprendre
<p>Erreur. Sélectionner Rempl. têtes d'impr</p> 	<p>Les têtes d'impression signalées par les croix clignotantes sont absentes ou ne fonctionnent pas correctement. Les quatre icônes correspondent, de droite à gauche, aux têtes d'impression cyan (•), noir (●), magenta (■) et jaune (▲).</p> <p><i>Pour connaître la procédure de remplacement, voir <a href="#">Changement de tête d'impression</a>.</i></p>
<p>Étalonnage de l'avancée de papier conseillé. Appuyer sur Entrée pour étalonner</p>	<p>Ce message vous conseille d'effectuer la procédure d'étalonnage de l'avancée de papier pour obtenir une qualité d'impression optimale.</p> <p><i>Appuyez sur <b>Entrée</b> pour créer le motif étalon. Voir <a href="#">Étalonnage de l'avancée</a>.</i></p>
<p>Étalonnage de l'avancée de papier conseillé. Charger papier pour lancer l'étalonnage. Appuyer sur Entrée pour terminer</p>	<p>Ce message vous conseille d'effectuer la procédure d'étalonnage de l'avancée de papier pour obtenir une qualité d'impression optimale.</p> <p><i>Chargez du papier (en feuille ou en rouleau) puis sélectionnez <b>Étalonnage avancé</b> dans le menu <b>Papier</b>. Voir <a href="#">Étalonnage de l'avancée</a>.</i></p>
<p>Étalonnages machine nécessaires Consulter le manuel pour les instructions.</p>	<p>Les données d'étalonnage de la couleur correspondant au papier chargé ont été perdues.</p> <p><i>Suivez la procédure décrite à la section <a href="#">Étalonnage de l'avancée</a>.</i></p>

*Pour consulter les autres messages, appuyez sur la touche Page suivante*



## Messages du panneau avant (suite)

Message	Explication et action à entreprendre
Feuille non chargée. Charger feuille avec motif imprimé.	L'imprimante tente de numériser le motif d'étalonnage mais le support n'est pas chargé. <i>Chargez la feuille imprimée lors de l'étape <b>Créer motif</b> de la procédure d'étalonnage.</i>
Feuille trop longue Vérifier que ce n'est pas un rouleau Appuyer sur Entrée pour réessayer, sur Annuler pour interrompre	La feuille que vous souhaitez charger dans l'imprimante est trop longue. <i>Vérifiez qu'il ne s'agit pas d'un rouleau. Vous pouvez appuyer sur <b>Entrée</b> pour essayer de recharger la feuille, <b>ou</b> appuyer sur <b>Annuler</b> pour arrêter la procédure. Si le papier est en rouleau, suivez les instructions de la procédure <a href="#">Chargement d'un support en rouleau</a>.</i>
Format de papier inconnu. Recharger le papier	Le format de papier (rouleau ou feuille) chargé dans l'imprimante est inconnu. <i>Pour résoudre le problème, chargez de nouveau le papier dans l'imprimante en suivant la procédure normale. Voir <a href="#">Chargement d'un support en rouleau</a> ou <a href="#">Chargement du support en feuille</a>.</i>
HP n'est pas responsable des dommages liés à l'usage d'encre non HP OUI NON	L'imprimante a détecté qu'une ou plusieurs cartouches d'encre n'étaient pas de la marque HP. Votre garantie ne s'applique que si vous utilisez de l'encre HP. Aucun dommage de l'imprimante provoqué par l'utilisation de cartouches non HP ne peut engager la responsabilité de Hewlett-Packard. <i>Pour remplacer les cartouches non HP, sélectionnez <b>Oui</b> et appuyez sur <b>Entrée</b>. Dans le cas contraire, choisissez <b>Non</b> et appuyez sur <b>Entrée</b> pour continuer.</i>

Pour consulter les autres messages, appuyez sur la touche Page suivante



## Messages du panneau avant (suite)

Message	Explication et action à entreprendre
HP n'est pas responsable des dommages causés par l'usage de têtes non HP OUI NON	L'imprimante a détecté qu'au moins une tête d'impression n'était pas un produit HP. Aucun dommage de l'imprimante provoqué par l'utilisation de cartouches non HP ne peut engager la responsabilité de Hewlett-Packard. <i>Pour remplacer les têtes d'impression non HP, choisissez <b>Remplacer</b> et appuyez sur <b>Entrée</b>. Dans le cas contraire, choisissez <b>Non</b> et appuyez sur <b>Entrée</b> pour continuer.</i>
Initialisation kit encreur impossible. Prendre contact avec un représentant HP.	Le système n'a pas pu mener l'initialisation à son terme. <i>Appelez un représentant HP pour obtenir une assistance technique.</i>
Installer les cartouches manquantes et remplacer les cartouches vides avant de remplacer les têtes d'impression	Vous avez essayé de remplacer des têtes d'impression mais l'imprimante a détecté que des cartouches étaient vides et d'autres manquantes. Vous devez remplacer les cartouches vides et installer les cartouches manquantes avant de remplacer les têtes d'impression. <i>Suivez la procédure décrite à la section <a href="#">Remplacement d'une cartouche d'encre</a>. Appuyez sur <b>Entrée</b> ou <b>Annuler</b> pour continuer.</i>
Installez les cartouches manquantes avant de remplacer les têtes d'impression	Vous avez essayé de remplacer des têtes d'impression mais l'imprimante a détecté une ou plusieurs cartouches manquantes. Elles doivent être installées avant que vous puissiez remplacer les têtes d'impression. <i>Suivre la procédure décrite à la section <a href="#">Changement de tête d'impression</a>. Appuyez sur <b>Entrée</b> ou <b>Annuler</b> pour continuer.</i>

*Pour consulter les autres messages, appuyez sur la touche Page suivante*





## Messages du panneau avant (suite)

Message	Explication et action à entreprendre
Les CARTOUCHES doivent être fonctionnelles. Remplacez-les avant de remplacer les têtes d'impr.	Lors de la procédure de remplacement des têtes d'impression, l'imprimante a détecté que certaines cartouches d'encre n'étaient pas fonctionnelles. Vous devez remplacer les cartouches d'encre avant de remplacer les têtes d'impression. <i>Remplacez les cartouches d'encre défectueuses ou vides, ou bien installez les cartouches manquantes, avant de remplacer les têtes d'impression. Voir <a href="#">Remplacement d'une cartouche d'encre</a> et <a href="#">Changement de tête d'impression</a>.</i>
LES TETES D'IMPRESSION ne fonctionnent pas Remplacer TETES D'IMPR. Annuler impression	L'imprimante a tenté d'imprimer un document mais a détecté un problème au niveau des têtes d'impression. A ce stade, vous pouvez remplacer les têtes d'impression ou annuler l'impression. <i>Sélectionnez l'option souhaitée et appuyez sur <b>Entrée</b>. Si vous décidez de procéder au remplacement, vous recevrez un message vous indiquant les têtes d'impression manquantes ou défectueuses.</i>
L'utilitaire de dépannage a besoin de papier pour réaliser une impression de diagnostic.	L'utilitaire de dépannage a détecté que l'imprimante était à cours de papier. <i>Chargez du papier en rouleau.</i>
Motif introuvable. Charger de nouveau.	L'imprimante tente de numériser le motif d'étalonnage mais ce motif est introuvable. <i>Chargez de nouveau le motif imprimé lors de l'étape <b>Créer motif</b> de la procédure d'étalonnage.</i>
Option indisponible pour le moment	Vous avez sélectionné une option qui n'est pas disponible pour le moment (l'imprimante étant occupée ou bien à cours d'encre ou de papier, etc.).

Pour consulter les autres messages, appuyez sur la touche Page suivante



## Messages du panneau avant (suite)

Message	Explication et action à entreprendre
Ouvrir le capot et vérifier l'installation des têtes d'impression de configuration	<p>Les têtes de configuration doivent être installées lors de l'initialisation du système, qui se produit après le branchement de l'imprimante sur le secteur. Ces têtes spéciales ne sont pas destinées à l'impression, mais doivent être présentes au moment de la mise sous tension de l'imprimante. L'imprimante a détecté qu'elles n'étaient pas installées correctement.</p> <p><i>Ouvrez le capot et suivez les instructions indiquées pour réinstaller ou repositionner les têtes de configuration. Si les têtes d'impression de configuration ne sont pas disponibles ou si vous ne parvenez pas à les installer correctement, contactez HP pour obtenir des conseils.</i></p>
Ouvrir le capot et vérifier que celui des têtes d'impression est correctement fermé	<p>Vous avez changé une ou plusieurs têtes d'impression et l'imprimante a détecté que le capot des têtes d'impression était mal fermé.</p> <p><i>Ouvrez le capot de l'imprimante et vérifiez celui des têtes d'impression. La procédure est décrite à la section <a href="#">Changement de tête d'impression</a>.</i></p> <p><b>Remarque :</b> il se peut que ce message s'affiche également en cas de bourrage, lorsque l'imprimante ne parvient pas à déterminer l'origine du problème. Dans ce cas, il vous faudra peut-être mettre l'imprimante hors tension, voire débrancher le câble d'alimentation de la machine, pour résoudre le problème. Voir <a href="#">Dégagement d'un bourrage papier</a>.</p>

Pour consulter les autres messages, appuyez sur la touche Page suivante



## Messages du panneau avant (suite)

Message	Explication et action à entreprendre
Papier incorrectement chargé Appuyer sur Entrée pour réessayer Appuyer sur Annuler pour interrompre	Lors du chargement du papier, l'imprimante a détecté que ce dernier était trop décalé par rapport à l'axe de la trajectoire (le décalage correspond à l'angle formé par le bord du papier et la ligne correcte). <i>Appuyez sur <b>Entrée</b> pour recommencer la procédure de chargement ou sur <b>Annuler</b> pour l'annuler.</i>
Papier introuvable	Le motif étalon n'a pas pu s'imprimer : l'imprimante est à cours de papier. <i>Chargez une feuille ou un rouleau mesurant au moins 25 pouces (65 cm) de longueur et 20 pouces (50 cm) de largeur.</i>
Papier introuvable. Charger papier pour imprimer motif étalon.	Vous avez lancé la procédure d'étalonnage de l'axe de trajectoire du papier alors que l'imprimante était à cours de papier. <i>Chargez du papier. Voir <a href="#">Etalonnage de l'avancée</a> pour connaître la procédure.</i>
Papier mal positionné	Le papier n'a pas été correctement introduit dans l'imprimante. Il est soit positionné en dehors des marges de la ligne de chargement, soit trop décalé par rapport à sa position précédente. <i>Pour résoudre ce problème, rechargez le papier en suivant la procédure normale. Voir <a href="#">Chargement d'un support en rouleau</a> et <a href="#">Chargement du support en feuille</a>.</i>

Pour consulter les autres messages, appuyez sur la touche Page suivante



## Messages du panneau avant (suite)

Message	Explication et action à entreprendre
Papier non détecté Appuyer sur Entrée pour réessayer Appuyer sur Annuler pour interrompre	Lors du chargement du papier, l'imprimante n'a détecté aucun support. <i>Appuyez sur <b>Entrée</b> pour recommencer la procédure de chargement ou sur <b>Annuler</b> pour l'annuler.</i>
Papier trop large pour numériser le motif après l'impression.	L'imprimante n'est pas en mesure de numériser le papier que vous avez chargé pour la procédure d'étalonnage. Le papier doit mesurer au minimum 25 pouces (65 cm) de long et 20 pouces (50 cm) de large. <i>Chargez une feuille plus grande respectant les critères de format.</i>
Papier trop large pour aligner les têtes d'impression Appuyer sur Entrée pour réessayer Appuyer sur Annuler pour interrompre	L'imprimante a détecté que le papier chargé (en rouleau ou en feuille) était trop large ou, s'il s'agit d'une feuille, trop long pour être introduit correctement. <i>Appuyez sur <b>Entrée</b> pour charger du papier de plus petit format ou sur <b>Annuler</b> pour arrêter la procédure de chargement.</i>
Papier trop petit pour aligner les têtes d'impression Charger un papier plus grand Appuyer sur Entrée pour continuer	Le papier chargé est trop petit pour contenir le motif d'alignement. <i>Retirez le papier (sélectionnez <b>Décharger le rouleau</b> ou <b>Décharger la feuille</b> dans le menu <b>Papier</b>) puis chargez du papier suffisamment grand : format A4/Letter (ou supérieur) en mode paysage pour un alignement standard ou A3/B (ou supérieur) en mode paysage pour un alignement spécial.</i>

*Pour consulter les autres messages, appuyez sur la touche Page suivante*



## Messages du panneau avant (suite)

Message	Explication et action à entreprendre
Papier trop petit pour imprimer le motif	Le papier chargé est trop petit pour contenir le motif d'étalonnage de l'axe de trajectoire du papier. Chargez un rouleau ou une feuille mesurant au minimum 25 pouces (65 cm) de long et 20 pouces (50 cm) de large.
Papier trop petit pour une impression de diagnostic	L'utilitaire de dépannage a détecté que le papier chargé dans l'imprimante était trop petit pour une <b>impression de diagnostic</b> . <i>Chargez un rouleau de papier ou une feuille au format A3 ou supérieur.</i>
Papier trop petit Appuyer sur Entrée pour réessayer Appuyer sur Annuler pour interrompre	L'imprimante a détecté que le papier chargé (en rouleau ou en feuille) était trop large ou, s'il s'agit d'une feuille, trop long pour être introduit correctement. <i>Appuyez sur <b>Entrée</b> pour charger du papier de plus grand format ou sur <b>Annuler</b> pour arrêter la procédure de chargement.</i>
Préparation kit encreur impossible. Ouvrir capot pour vérifier les têtes de CONFIGURATION	La purge du kit encreur a échoué lors de son initialisation ; vous devez indiquer si la préparation a bien été menée à son terme. <i>Vérifiez les têtes de configuration, suivez les instructions qui s'affichent à l'écran puis répondez aux questions.</i>
Problème détecté pendant l'étalonnage.	Un problème d'ordre général a été détecté lors de la procédure d'étalonnage de l'avancée (décrite à la section <a href="#">Etalonnage de l'avancée</a> ). <i>Répondez aux autres messages, relatifs aux problèmes d'encre ou de papier, qui peuvent s'afficher sur le panneau avant puis recommencez la procédure <b>d'étalonnage de l'avancée</b>.</i>

*Pour consulter les autres messages, appuyez sur la touche Page suivante*



## Messages du panneau avant (suite)

Message	Explication et action à entreprendre
<p>Problèmes détectés au niveau des cartouches d'encre. Continuer opération et remplacer cartouches. Appuyer sur Entrée pour continuer</p>	<p>Une erreur relative aux cartouches d'encre s'est produite pendant la préparation du kit encreur. <i>Appuyez sur <b>Entrée</b> et suivez les instructions indiquées pour remplacer les cartouches défectueuses.</i></p>
<p>Recharger le papier</p>	<p>Le papier a provoqué une erreur, comme l'indique un autre message. <i>Rechargez le papier en suivant la procédure normale.</i></p>
<p>Remplacement de la cartouche d'encre nécessaire</p> 	<p>Les têtes d'impression signalées par les croix clignotantes sont absentes ou ne fonctionnent pas correctement. Les quatre icônes correspondent, de droite à gauche, aux têtes d'impression cyan (•), noir (•), magenta (•) et jaune (•). <i>Pour obtenir une description des icônes et pour connaître la procédure de remplacement, voir <a href="#">Cartouches d'encre</a>.</i></p>
<p>Remplacement de la tête d'impression impossible. Annuler l'impression avant de procéder au remplacement</p>	<p>Vous ne pouvez pas remplacer de têtes d'impression : l'imprimante est occupée. <i>Vous pouvez <b>soit</b> appuyer sur <b>Annuler</b> pour annuler l'impression en cours, puis sélectionner de nouveau <b>Remplacer têtes d'impr.</b> (dans le menu <b>Encre</b>), <b>soit</b> attendre que l'impression soit terminée (et que la file d'attente soit vide), puis sélectionner de nouveau <b>Remplacer têtes d'impr.</b> (dans le menu <b>Encre</b>).</i></p>

Pour consulter les autres messages, appuyez sur la touche Page suivante



## Messages du panneau avant (suite)

Message	Explication et action à entreprendre
Remplacer cartouches vides avant de remplacer les têtes d'impression	Vous avez lancé la procédure de remplacement des têtes d'impression mais l'imprimante a détecté que certaines cartouches d'encre étaient vides. Vous devez remplacer les cartouches d'encre vides avant de remplacer les têtes d'impression. <i>Appuyez sur la touche <b>Entrée</b> et suivez la procédure de remplacement des cartouches vides, comme indiqué à la section <a href="#">Remplacement d'une cartouche d'encre</a>.</i>
Têtes d'impr. non alignées Papier trop petit Entrée pour continuer	Vous avez remplacé une ou plusieurs têtes d'impression mais le papier que vous avez chargé n'est pas suffisamment grand pour la procédure d'alignement. <i>Appuyez sur <b>Entrée</b> pour charger un type de papier de plus grand format ou sur <b>Annuler</b> pour arrêter la procédure de chargement.</i>
Têtes d'impr. non alignées Type papier incorrect. Entrée pour continuer	Vous avez remplacé une ou plusieurs têtes d'impression mais le papier que vous avez chargé ne convient pas pour la procédure d'alignement. <i>Appuyez sur <b>Entrée</b> pour charger un type de papier approprié ou sur <b>Annuler</b> pour arrêter la procédure de chargement.</i>

*Pour consulter les autres messages, appuyez sur la touche Page suivante*



## Messages du panneau avant (suite)

Message	Explication et action à entreprendre
Troubleshooting is finished Resume normal printing If problem persists select Troubleshooting again Press ENTER to continue (Dépannage terminé. Reprendre l'impression. Si le problème persiste, sélectionner de nouveau Dépannage. Entrée pour continuer)	La procédure de dépannage est terminée. A ce stade, toute nouvelle opération de nettoyage d'une tête d'impression risquerait d'endommager les autres têtes d'impression. Toutefois, des défauts ont été détectés sur l'impression de diagnostic que vous avez fournie, ce qui signifie qu'il est nécessaire de nettoyer les têtes d'impression. <i>Appuyez sur <b>Entrée</b>. Continuez à utiliser l'imprimante. Si le problème persiste, vous pouvez tenter de lancer de nouveau la procédure de <b>dépannage</b> ou bien sélectionner <b>Remplacer têtes d'impr.</b> (dans le menu <b>Encre</b>), à partir du panneau avant, pour remplacer les têtes d'impression défectueuses.</i>
Type cartouche inconnu. Appuyer sur Entrée pour continuer	Les cartouches d'encre détectées ne sont pas prises en charge par HP et au moins l'une d'entre elles est neuve. <i>Appuyez sur la touche <b>Entrée</b>.</i>
Type de têtes inconnu. Appuyez sur Entrée pour continuer.	Les têtes d'impression détectées ne sont pas prises en charge par HP. Il est toutefois possible de les utiliser. <i>Appuyez sur la touche <b>Entrée</b>.</i>
Type papier inconnu. Sélectionner le type de papier	Le type de papier chargé dans l'imprimante est inconnu. <i>Sélectionnez un type de papier connu dans le menu.</i>

*Pour consulter les autres messages, appuyez sur la touche Page suivante*





## Messages du panneau avant (suite)

Message	Explication et action à entreprendre
Type papier incorrect pour aligner têtes d'impr. Changer type de papier Entrée pour continuer	Vous avez lancé la procédure d'alignement du papier mais l'imprimante a détecté que le papier que vous avez chargé ne peut pas contenir le motif d'alignement et ne convient donc pas pour la procédure d'alignement des têtes d'impression. <i>Retirez le papier (sélectionnez <b>Décharger le rouleau</b> ou <b>Décharger la feuille</b> dans le menu <b>Papier</b>) puis chargez du papier pouvant être utilisé pour la procédure d'alignement. Voir <a href="#">Alignement des têtes d'impression</a>.</i>



## Options de l'imprimante

L'imprimante comporte de nombreuses options vous permettant d'obtenir exactement l'image voulue. Vous pouvez sélectionner les réglages de l'imprimante depuis le panneau avant ou via le pilote utilisé. Dans la plupart des cas, les réglages du pilote remplacent ceux du panneau avant.

**L'onglet Options d'impression contient les rubriques suivantes :**

- [Format de page](#) concerne le formatage de l'image et explique comment utiliser les réglages pour obtenir le formatage voulu. Cette rubrique explique également comment contrôler l'orientation de l'image sur le support.
- [Aspect de l'image](#) détaille les procédures utilisées pour le chargement et le déchargement du support en rouleau.
- [Gestion de l'impression](#) explique comment gérer vos impressions de façon efficace.
- [Configuration de l'imprimante](#) explique comment régler les paramètres de configuration spécifiques de l'imprimante.





## Format de page

- [Description de page](#) explique comment obtenir des impressions au format voulu.

**REMARQUE : Ces rubriques ne sont à prendre en compte que si vous avez installé une carte d'extension HP-GL/2 en option sur l'imprimante HP DesignJet 500.**

- [Rotation d'une image](#) explique comment effectuer une rotation de l'image.
- [Impression d'une image miroir](#) explique comment imprimer une image miroir de votre impression.





## Description de page

Cette section explique comment vous pouvez vous assurer que l'imprimante utilise le format de page souhaité.

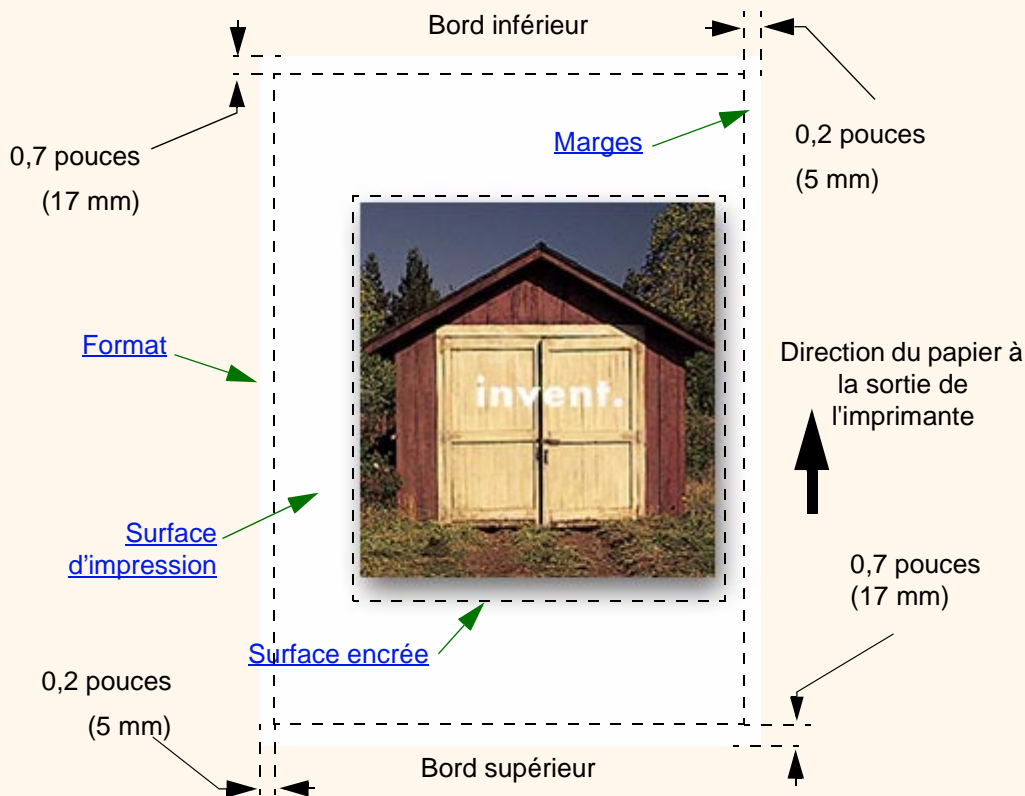



## Format

Le format peut être indiqué au niveau du panneau avant ou dans le logiciel, où il peut être appelé “Format de page”, “Format du support”, “Format papier”, etc., et où les options sont, par exemple, ISO A3, Lettre ANSI, Perso. Si votre application ne définit pas le format de page dans le fichier d'impression, le réglage du panneau avant est utilisé. Dans le cas contraire, les réglages logiciels remplacent ceux du panneau avant.

## Marges

Les marges sont définies afin d'assurer la plus grande zone d'impression possible sur le papier. La [marge](#) supérieure et la marge inférieure sont de 17 mm.

## Surface d'impression

La [surface d'impression](#) est égale au format de page moins les marges. Pour visualiser un tableau des surfaces d'impression pour les formats de papier standard, voir [Surface d'impression](#).

## Surface encrée

La surface encrée correspond au plus petit rectangle contenant l'ensemble de l'image.





## Rotation d'une image

**REMARQUE :** Ces rubriques ne sont à prendre en compte que si vous avez installé une carte d'extension HP-GL/2 en option sur l'imprimante HP DesignJet 500.

Ces rubriques présentent tous les aspects de la rotation d'une impression :

- [Rotation de l'impression \(HP-GL/2\)](#)
- [Format et rotation](#)
- [Éléments faisant l'objet d'une rotation](#)

**REMARQUE :** Ces rubriques ne sont à prendre en compte que si vous avez installé une carte d'extension HP-GL/2 en option sur l'imprimante HP DesignJet 500.

### Rotation de l'impression (HP-GL/2)

Si le logiciel du pilote n'indique pas de rotation, elle peut être spécifiée via le panneau avant (Papier > Format Pge > Rotation).

### Format et rotation

Notez que lorsque vous faites tourner une impression, le format est agrandi pour éviter que l'image soit tronquée car les marges supérieure et inférieure ne sont pas de la même taille que les marges latérales.





## Éléments faisant l'objet d'une rotation

**REMARQUE :** Ces rubriques ne sont à prendre en compte que si vous avez installé une carte d'extension HP-GL/2 en option sur l'imprimante HP DesignJet 500.

Avec du papier en rouleau, l'image et l'orientation de la page sont tournées toutes les deux.

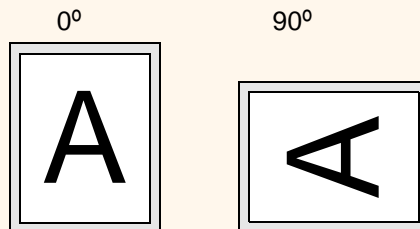

Notez que les marges les plus étroites sont toujours les marges gauche et droite, quelle que soit l'orientation. Le format est ajusté afin de préserver la zone d'impression et d'éviter que l'image soit tronquée.

Avec du papier en feuilles, l'image est tournée, mais l'orientation de la page indiquée dans le logiciel est conservée. Vous devez toujours charger la feuille suivant l'orientation indiquée dans le logiciel.

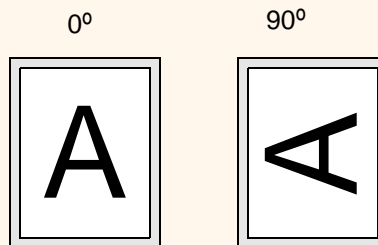



## Impression d'une image miroir

**REMARQUE :** Ces rubriques ne sont à prendre en compte que si vous avez installé une carte d'extension HP-GL/2 en option sur l'imprimante HP DesignJet 500.

Si vous utilisez du papier transparent, vous souhaitez peut-être imprimer une image miroir de votre impression, de sorte que l'orientation de l'image soit correcte lorsque le papier est rétro-éclairé. Vous pouvez procéder depuis le panneau avant, sans modifier l'image dans le logiciel.

Miroir désactivé



Miroir activé

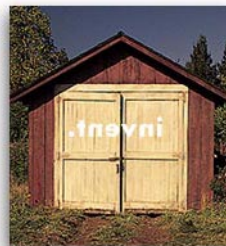



## Définition du format sur le panneau avant

**REMARQUE :** Ces rubriques ne sont à prendre en compte que si vous avez installé une carte d'extension HP-GL/2 en option sur l'imprimante HP DesignJet 500.

- [Réglage du Format de page dans le panneau avant](#)  
Explique comment et pourquoi vous pouvez régler le Format de page depuis le panneau avant.
- [Format de page](#)  
Décrit les différentes méthodes de contrôle du format de page.
- [Format de page et images tronquées](#)  
Explique ce qui se passe si vous choisissez un format de page plus important que le support actuellement chargé dans votre imprimante.



## Réglage du Format de page dans le panneau avant

**REMARQUE :** Ces rubriques ne sont à prendre en compte que si vous avez installé une carte d'extension HP-GL/2 en option sur l'imprimante HP DesignJet 500.

Normalement, vous n'avez pas besoin de régler le format de page via le panneau avant, car le format de page que vous avez sélectionné dans votre pilote HP remplace le format de page sélectionné dans l'imprimante. Cependant, vous pouvez être amené à modifier les réglages par défaut dans les cas suivants :

- Lorsque vous voulez économiser du papier en n'imprimant que la surface encrée de votre impression, plus les marges. Dans ce cas, choisissez *Format pge* → *Format* → *Surf. enc.*

Selon le pilote utilisé, vous n'aurez peut-être pas besoin de changer le format de page dans le panneau avant. Avec le réglage par défaut de Format (Logiciel) dans le menu Format pge, l'imprimante recherche les informations de format dans le fichier d'impression : si elles s'y trouvent, l'imprimante les utilise.

Cependant, vous pouvez être amené à modifier les réglages par défaut dans les cas suivants :

- Si vous voulez imprimer uniquement la surface encrée et que le pilote utilisé ne précise pas "[Surface encrée](#)".

Dans ce cas, définissez le réglage *Format* du menu *Format pge* sur *Surf. enc.*

Si vous pouvez sélectionner Surf. enc. depuis votre pilote, toute sélection effectuée dans le panneau avant sera remplacée par les réglages du pilote.

- Lorsque les impressions que vous créez doivent être d'une norme spécifique (par exemple, ISO ou ANSI), mais que le format exact dans cette norme n'est pas important. Par exemple, votre format de page doit être conforme à un format ISO, mais le format final peut être aussi bien ISO A4 ou ISO A3.

Dans ce cas, réglez *Format pge* → *Format* sur *ISO* → *Amél.* ou *ANSI* → *Amél.* etc. L'imprimante utilise le plus petit format standard correspondant à la surface encrée.



## Format de page

**REMARQUE :** Ces rubriques ne sont à prendre en compte que si vous avez installé une carte d'extension HP-GL/2 en option sur l'imprimante HP DesignJet 500.

L'option Format vous permet de sélectionner le format de votre impression. Les options sont décrites dans le tableau suivant. Si vous devez régler le format depuis le panneau avant, faites-le avant d'envoyer le fichier depuis l'ordinateur. L'imprimante détermine la taille d'une impression lors de sa réception.

**REMARQUE :** Ces réglages seront remplacés par ceux de votre pilote ou application.

Format de page	Tailles disponibles	
Surface encrée	La taille de la page imprimée correspond à la <a href="#">Surface encrée</a> plus les marges.	
Automatique	L'imprimante recherche dans l'impression envoyée une instruction de format. Si elle s'y trouve, l'imprimante l'utilise. Si ce n'est pas le cas, la taille de la page imprimée correspond à la surface encrée plus les marges.	
ISO	<sup>a</sup> ISO A, ISO A0/A1/A2/A3/A4 Amélioré	Le format de la page imprimée est exactement celui que vous indiquez. Le plus grand format discret que vous pouvez indiquer est E/A0
ANSI	<sup>a</sup> ANSI amél., ANSI E/D/C/B/A	
<a href="#">JIS</a>	<sup>a</sup> JIS B amél., JIS B1/B2/B3/B4	
ARCH	<sup>a</sup> ARCH amél., ARCH E1/E/D/C/B/A	
Surdim.	A1/A2 surdim.	
Extra	100 cm x 140 cm, 42 in x 59 in	

- a. L'imprimante choisit le plus petit format de page parmi les options discrètes correspondantes qui peuvent accueillir la surface encrée de l'impression. Par exemple, si l'option **ISO A amélioré** est sélectionnée et que la surface encrée de l'impression est comprise entre A3 et A4, l'imprimante choisit A3 comme format.



## Format de page et images tronquées

**REMARQUE :** Ces rubriques ne sont à prendre en compte que si vous avez installé une carte d'extension HP-GL/2 en option sur l'imprimante HP DesignJet 500.

Si vous indiquez dans le logiciel un format supérieur à celui du papier chargé dans l'imprimante, celle-ci imprime ce qu'elle peut, mais risque de couper l'image.

Papier A2 dans l'imprimante

Zone  
coupée

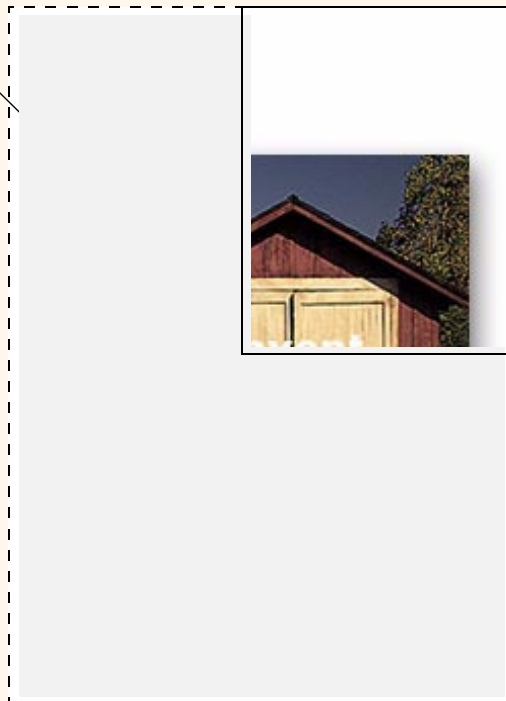

Format A1 dans le logiciel ou le panneau



# Aspect de l'image

Ces rubriques vous indiquent comment contrôler l'apparence générale de vos impressions.

- [Options d'image du panneau avant](#)  
explique comment changer les palettes de couleurs HP-GL/2.
- [Impression d'images en niveaux de gris](#)  
explique comment imprimer les images en [niveaux de gris](#).
- [Vitesse et qualité d'impression](#)  
liste les vitesses d'impression typiques par qualité d'impression.
- [Paramètres de qualité d'impression](#)  
décrit les différents modes d'impression disponibles
- [Options avancées](#)  
décrit les différentes méthodes d'amélioration de la qualité et d'optimisation disponibles.



## Options d'image du panneau avant

**REMARQUE :** Ces rubriques ne sont à prendre en compte que si vous avez installé une carte d'extension HP-GL/2 en option sur l'imprimante HP DesignJet 500.

Ces rubriques expliquent comment vous pouvez contrôler l'aspect général de vos impressions depuis le **panneau avant** en termes de :

- [Largeurs et couleurs de plume dans les palettes internes](#)
- [Modification du traitement des lignes qui se chevauchent \(Fusion\)](#)

Certaines sélections du panneau avant affectent le prochain fichier envoyé et non les pages figurant déjà dans la file d'attente de l'imprimante. Lorsque c'est le cas, c'est indiqué dans la rubrique correspondante.

Certaines commandes sont disponibles via les menus du panneau avant (par exemple la largeur de plume, la couleur de plume ou les chevauchements de trait). Les options de mode d'impression sont contrôlées depuis le panneau avant.

### Pourquoi utiliser le panneau avant ?

Par défaut, l'imprimante recherche dans le logiciel les informations concernant les attributs ci-dessus. Toutefois, votre pilote ou application peut ne pas fournir ces commandes ou vous pouvez vouloir essayer certains effets ou une modification temporaire, sans changer les réglages des images ou du pilote.

Certains de ces réglages n'affectent pas la sortie générée par la plupart des applications sous Windows avec un pilote HP-GL/2.





## Largeurs et couleurs de plume dans les palettes internes

**REMARQUE :** Ces rubriques ne sont à prendre en compte que si vous avez installé une carte d'extension HP-GL/2 en option sur l'imprimante HP DesignJet 500.

Les "plumes" mentionnées dans ces rubriques représentent les plumes conceptuelles d'une [palette](#) logicielle, plutôt que les têtes d'impression physiques de l'imprimante.

L'imprimante comporte trois palettes de plumes :

- Usine
- Palette A
- Palette B.

La palette usine ne peut pas être modifiée. Toutefois, vous pouvez changer la largeur de trait et les réglages de couleur pour chaque plume des deux autres palettes (palette A et palette B). Initialement, les trois palettes sont identiques. Chaque palette comporte 16 plumes qui peuvent elles-mêmes contenir des plumes de différentes largeurs et n'importe quelle combinaison des 256 couleurs prédéfinies de l'imprimante.

### Informations connexes

- [Pour sélectionner une palette](#)
- [Modification des paramètres de la palette](#)
- [Comment définir la Palette A](#)





## Pour sélectionner une palette

**REMARQUE :** Ces rubriques ne sont à prendre en compte que si vous avez installé une carte d'extension HP-GL/2 en option sur l'imprimante HP DesignJet 500.

Pour sélectionner une palette via le menu du panneau avant, allez dans Définir palette sous Paramètres HP-GL/2 et choisissez la palette souhaitée. Voir [Navigation dans le système de menus](#)

Le tableau suivant décrit les choix de palettes.

Palette	Commentaires
Logiciel	L'imprimante utilise les réglages de plume de l'application et ignore les trois palettes internes.
Palette A	L'imprimante affecte les attributs définis dans la Palette A aux plumes définies dans votre application de 0 à 15.
Palette B	L'imprimante affecte les attributs définis dans la Palette B aux plumes définies dans votre application de 0 à 15.
Usine	L'imprimante affecte les attributs définis dans la Palette Usine aux plumes définies dans votre application de 0 à 15.







## Modification des paramètres de la palette

**REMARQUE :** Ces rubriques ne sont à prendre en compte que si vous avez installé une carte d'extension HP-GL/2 en option sur l'imprimante HP DesignJet 500.

Vous ne pouvez pas modifier la palette Usine, mais vous pouvez définir à votre gré les Palettes A et B. Les valeurs par défaut sont Palette, largeur :

Élément	Options disponibles	Valeurs par défaut
Palettes	Usine, A, B.	Usine
Plumes	0 à 15.	
Largeurs (mm)	0,13, 0,18, 0,25, 0,35, 0,50, 0,65, 0,70, 0,80, 0,90, 1, 1,40, 2, 3, 5, 8 et 12. Notez que 0,13 mm correspond à une épaisseur de trait d'un pixel à 300 ppp et à une épaisseur de trois pixels à 600 ppp	0,13 mm
Couleurs	0 à 255.	Comme spécifié sur l'impression de la palette.

[Comment définir la Palette A](#)



## Comment définir la Palette A

**REMARQUE :** Ces rubriques ne sont à prendre en compte que si vous avez installé une carte d'extension HP-GL/2 en option sur l'imprimante HP DesignJet 500.

Effectuez la procédure ci-dessous pour définir la palette A.

Instructions	Sélectionnez (à l'aide des touches  )	Puis appuyez sur :
1.	<b>Menu Configuration</b>	Entrée
2.	<b>HP-GL/2</b>	Entrée
3. Sélectionnez la palette A	<b>Définir palette</b>	Entrée
4.	<b>Palette A</b>	Entrée
5. Sélectionnez la plume à modifier (dans cet exemple, la plume n° 3).	<b>Plume 3</b>	Entrée
6. L'épaisseur courante de la plume s'affiche, par exemple Épaisseur = 0,13 mm.	<b>Épaisseur = 0,13 mm</b>	Entrée
7. Recherchez le paramètre souhaité.	<b>0,35 mm</b>	Entrée > Retour
8. Accédez à l'option Couleur. La couleur courant de la plume s'affiche (ici, 4)	<b>Couleur = 4</b>	Entrée
9. Recherchez le paramètre de couleur souhaité.	<b>Couleur = 110</b>	Entrée > Retour
10. Si les paramètres d'épaisseur et de couleur (de la plume 3) sont corrects. appuyez quatre fois sur Retour	<b>Plume 3</b>	Début

Reprenez cette procédure pour définir les autres plumes.

**REMARQUE :** Vous devez sélectionner la palette comme palette courante pour que les paramètres de palette définis soient appliqués, comme expliqué à la section **Pour sélectionner une palette.**





## Modification du traitement des lignes qui se chevauchent (Fusion)

**REMARQUE :** Ces rubriques ne sont à prendre en compte que si vous avez installé une carte d'extension HP-GL/2 en option sur l'imprimante HP DesignJet 500.

Le paramètre Fusion contrôle les lignes qui se chevauchent dans une image. Il y a deux possibilités, activé et désactivé. L'illustration suivante montre l'effet de chaque réglage.

### Fusion désactivée (par défaut)

Une ligne masque une autre ligne au niveau où elles se chevauchent.

### Fusion activée

Les lignes qui se chevauchent et les zones les entourant sont fusionnées.

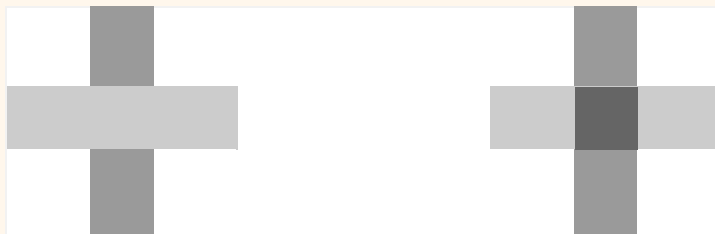

Vous pouvez définir le paramètre de fusion dans votre logiciel pour certaines applications. Les réglages logiciels remplacent ceux du panneau avant.





## Impression d'images en niveaux de gris

Dans certains cas, il est souhaitable d'imprimer en niveaux de gris pour accélérer la procédure d'impression.

Exemples :

- Vous souhaitez obtenir un brouillon et la couleur n'est pas importante, par exemple pour vérifier que l'image ne va pas être coupée,
- Votre impression est destinée à être photocopiée en noir et blanc.

Lorsque l'option *Paramètres Couleur > Niveau de gris* du menu *Encre* est activée, l'imprimante rend les couleurs en niveaux de gris. Si vous souhaitez que les niveaux de gris soient imprimés uniquement avec de l'encre noire, sélectionnez l'option *Paramètres Couleur > Noir véritable* du menu *Encre*.



## Vitesse et qualité d'impression

Le tableau suivant liste certaines des vitesses d'impression typiques (tracé de ligne @ 20-25°C et 30-60 % HR).

### Vitesses d'impression typiques

Papier	Couleur/Niveaux de gris	Qualité	Format ANSI-D	Format ANSI-E
			Temps (en sec)	Temps (en sec)
Blanc brillant	Couleur	Amél.	235	440
		Normal	120	225
		Brouillon	45	85
	Niveaux de gris	Amél.	135	250
		Normal	80	150
		Brouillon	45	80
Papier couché	Couleur	Amél.	490	980
		Normal	120	225
		Brouillon	85	160
	Niveaux de gris	Amél.	325	625
		Normal	135	250
		Brouillon	45	80

[Autres vitesses d'impression](#)

## Vitesses d'impression typiques (suite)

Papier	Couleur/Niveaux de gris	Qualité	Format ANSI-D	Format ANSI-E
			Temps (en sec)	Temps (en sec)
Couché (fort grammage)	Couleur	Amél.	490	980
		Normal	120	225
		Brouillon	85	160
	Niveaux de gris	Amél.	435	870
		Normal	135	250
		Brouillon	45	80
Papier glacé	Couleur	Amél.	630	1200
		Normal	435	830
		Brouillon	325	620
	Niveaux de gris	Amél.	630	1200
		Normal	435	830
		Brouillon	325	620





## Paramètres de qualité d'impression

Vous pouvez définir la qualité d'impression générale depuis le panneau avant (Configuration > Qualité impr.).

En général, choisissez :

- **Rapide** pour une productivité maximale. Ce paramètre est idéal pour la vérification des impressions, lorsque la qualité d'impression n'est pas cruciale. S'il entraîne des problèmes de qualité d'image, vous pouvez réduire la vitesse d'impression en réglant la fonction [Paramètres de qualité d'impression](#).
- **Normal** pour obtenir une bonne combinaison de qualité d'impression et de productivité. Idéal pour les dessins au trait avec une bonne qualité d'impression et de la rapidité.
- **Amél.** pour obtenir la meilleure qualité d'image possible. Vous avez la possibilité d'augmenter la résolution associée au paramètre Amél. en réglant la fonction [Param. qualité Amél.](#)

Vous pouvez imprimer des images avec différents paramètres afin de voir quelle est la meilleure combinaison en terme de rendement et de qualité pour votre application.

Voir [Résolution d'impression](#) pour connaître la résolution associée à chacun des paramètres de qualité d'impression.



## Options avancées

L'imprimante **HP DesignJet 500** offre des fonctions avancées d'optimisation et d'amélioration de la qualité.

- [Vitesse et qualité d'impression](#)
- [Param. qualité Amél.](#)





## Amélioration de la qualité des lignes et de la précision graphique

L'option *Optimiser pour* du menu *Configuration* permet de sélectionner le mode le mieux adapté à l'impression effectuée. Deux modes sont fournis : *Dessin au trait/texte* et *Images*.

L'option *Dessin au trait/texte* lisse les effets d'escalier dans les angles et sur les courbes du document imprimé afin d'accroître la qualité globale d'impression. Cette fonction d'optimisation permet d'obtenir :

- des lignes plus nettes ;
- des détails plus précis ;
- des traits plus contrastés.

Les effets de l'option *Dessin au trait/texte* ne sont visibles que sur les documents imprimés en couleur.

Pour obtenir la meilleure qualité d'impression possible, sélectionnez l'option *Dessin au trait/texte* (paramètre par défaut), sauf dans les cas suivants :

- lorsque vous imprimez des images couleur numérisées combinées à des lignes ;
- lorsque vous imprimez des photographies en couleur combinées à des lignes.

Pour ce type de document, nous vous recommandons d'utiliser l'option *Optimiser pour* > *Images*.





## Param. qualité Amél.

Si vous avez réglé la qualité d'impression (voir section [Paramètres de qualité d'impression](#)) sur Amél. et que la résolution correspondante est insuffisante pour vos impressions, vous pouvez l'augmenter en réglant la fonction Param. qualité Amél.

La résolution d'impression utilisée est de 600x600 ppp lorsque la fonction Param. qualité Amél. est en mode normal et de 1200x600 ppp lorsqu'elle passe en mode Détail maximal.

**REMARQUE : Le mode Détail maximal permet d'accroître la résolution mais réduit la vitesse d'impression et augmente la quantité de mémoire utilisée.**



# Gestion de l'impression

Ces rubriques décrivent les meilleures méthodes de gestion des tâches envoyées à l'imprimante.

- [Annuler une page en cours d'impression](#)  
Montre comment annuler une page en cours d'impression.
- [Annuler le temps de séchage](#)  
Montre comment libérer une page de l'imprimante avant la fin du séchage.



## Annuler une page en cours d'impression

Utilisez la procédure suivante pour annuler une page en cours d'impression.

1. Appuyez sur Annuler sur le panneau avant.

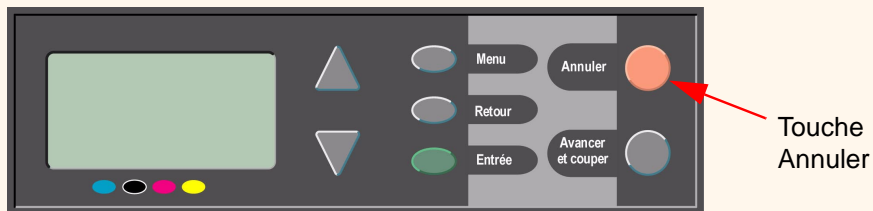

Touche  
Annuler

L'imprimante fait avancer le papier comme si l'impression était terminée. L'arrêt de l'impression d'une tâche occupant plusieurs pages ou d'un fichier volumineux peut prendre plus longtemps que pour d'autres fichiers.



## Annuler le temps de séchage

**ATTENTION :** Soyez prudent lorsque vous exécutez cette procédure car vous risquez d'endommager l'image si elle n'a pas eu le temps de sécher.

Utilisez la procédure ci-dessous pour récupérer le document avant que le délai de séchage ne soit arrivé à son terme.

1. Appuyez sur Entrée ou Avancer et couper sur le panneau avant.

Touche Annuler

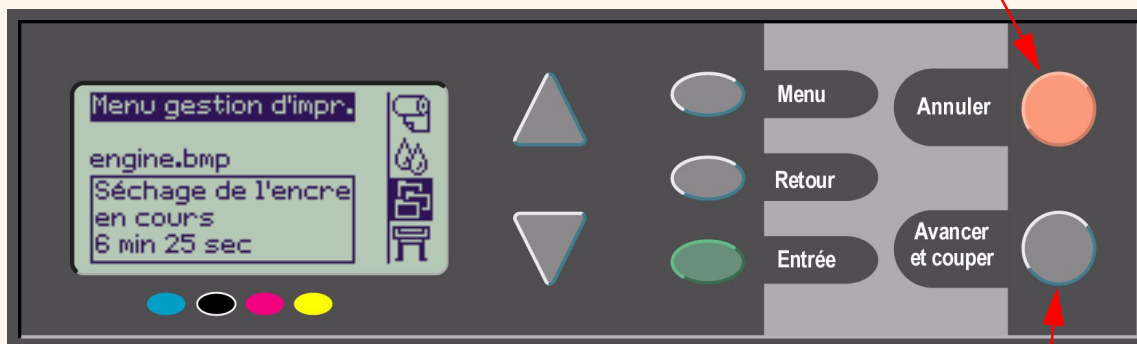

Touche Avancer et couper

L'imprimante libère l'impression et la feuille tombe dans la bac collecteur.



# Configuration de l'imprimante

Ces rubriques expliquent comment changer la configuration de votre imprimante.

- [Informations sur l'imprimante](#)
- [Configuration du panneau avant](#)
- [Spécification de l'altitude](#)
- [Langage graphique et réseaux](#)
- [Configuration de la carte d'E/S](#)
- [Gestion du couteau](#)
- [Mise à niveau de votre imprimante](#)
- [Réglage des couleurs](#)
- [Fichiers journal](#)



## Informations sur l'imprimante

Vous avez la possibilité d'afficher la configuration courante du système sur le panneau avant de l'imprimante **HP DesignJet 500**. Vous pouvez également imprimer ces données.

Sélectionnez Configuration > *Infos sur l'imprimante* pour afficher les données .

Les données suivantes s'affichent sur l'écran d'informations relatives à l'imprimante :

- Numéro de modèle
- Usage axe scan
- Numéro de série
- Usage axe papier
- ID service
- Usure poste entretien
- Révision du micrologiciel
- Usage crachoir
- Révision des accessoires
- Usage galet maintien
- Papier utilisé
- Usage couteau
- Encre utilisée (C, M, J, N)
- Usage encre



## Configuration du panneau avant

Vous pouvez configurer les paramètres du panneau avant répertoriés ci-dessous.

- [Langue des menus et des messages](#)
- [Avertisseur](#)
- [Contraste de l'écran](#)





## Langue des menus et des messages

Vous pouvez sélectionner la langue d'affichage des messages et des menus du panneau avant de l'imprimante **HP DesignJet 500**. Les langues disponibles sont les suivantes :

- Anglais
- Allemand
- Espagnol
- Français
- Italien
- Japonais
- Portugais
- Coréen
- Chinois simplifié
- Chinois traditionnel

Pour modifier la langue d'affichage :

1. Sélectionnez l'option *Panneau avant* > *Langue* du menu Configuration.
2. Recherchez la langue souhaitée en faisant défiler les options puis appuyez sur **Entrée**.



## Avertisseur

L'imprimante **HP DesignJet 500** est équipée d'un avertisseur qui émet un signal sonore lorsque :

- une impression s'est terminée ;
- une erreur a été détectée ;
- un paramètre a été modifié sur le panneau avant.

Pour activer ou désactiver l'avertisseur :

1. Sélectionnez l'option *Panneau avant* > *Avertisseur* du menu Configuration.
2. Mettez le paramètre qui s'affiche (Avertisseur = Oui ou Avertisseur = Non) en surbrillance et appuyez sur **Entrée**.
3. Sélectionnez l'option souhaitée (Oui ou Non) et appuyez sur **Entrée**.



## Contraste de l'écran

Vous pouvez régler le contraste de l'écran pour l'adapter à la luminosité du site. Vous pouvez sélectionner une valeur de contraste comprise entre 0 % et 100 % par pas de 5 %. Le paramètre par défaut est 50 %, ce qui convient dans la plupart des cas.

Pour régler le contraste de l'écran :

1. Sélectionnez l'option *Panneau avant* > *Contraste* du menu Configuration.

**REMARQUE :** Si vous réglez cette option sur 20 % ou sur un paramètre inférieur, vous obtiendrez un écran blanc. Si vous réglez cette options sur 80 % ou sur un paramètre supérieur, vous obtiendrez un écran noir.

2. Recherchez la valeur souhaitée en faisant défiler les options et appuyez sur **Entrée**.



## Spécification de l'altitude

L'imprimante **HP DesignJet 500** est équipée d'un système d'aspiration qui permet de faire tenir le support sur la platine. L'altitude du site peut avoir des répercussions sur les performances de ce système. Pour qu'il fonctionne correctement, il est nécessaire d'indiquer le niveau d'altitude de votre site.

Pour indiquer l'altitude :

1. Sélectionnez l'option *Altitude* du menu Configuration.
2. Recherchez la valeur souhaitée (0 - 1000 m, 1000 m - 2000 m ou > 2000 m) et appuyez sur **Entrée**.

Le tableau suivant indique les équivalences des altitudes en pieds.

Mètres	Pieds
0 -1000	0 - 3300
1000 - 2000	3300 - 6600
> 2000	>6600



## Langage graphique et réseaux

### Pour les administrateurs système

Si vous utilisez l'imprimante avec un spouleur réseau, demandez à votre administrateur système de modifier le spouleur afin d'insérer automatiquement les commandes de commutation de langage [PJL](#) au début et à la fin de chaque fichier. Cela permet à l'imprimante d'utiliser automatiquement le type de [langage graphique](#) correct pour votre impression courante, puis de reprendre le langage indiqué dans le panneau avant pour les impressions suivantes.

Pour savoir comment commander des informations de référence PJL, voir [Commande d'accessoires](#).



## Configuration de la carte d'E/S

### Réseau

Avec une interface réseau (telle que le serveur d'impression HP JetDirect), consultez la documentation de votre interface réseau pour des conseils concernant la configuration du panneau avant. Le menu du panneau avant est Configuration d'E/S > Configuration carte.

### Pour changer le paramètre Délai d'E/S

Certaines applications n'écrivent pas de terminaison à la fin d'un fichier. Dans ce cas, l'imprimante ne sait pas quand le fichier est terminé et attend d'autres données, jusqu'à expiration du délai d'E/S. Par défaut, ce délai est de 30 minutes. Vous pouvez modifier le paramètre du délai dans le menu du panneau avant (Configuration > Config E/S > Délai d'E/S) et le réduire jusqu'à 30 secondes.



## Gestion du couteau

Lorsqu'une impression est terminée, le rouleau de support est découpé et le document imprimé déposé dans le bac récepteur. Il se peut que l'imprimante ne découpe pas le support immédiatement, suivant la durée de séchage que vous avez définie ou qui a été automatiquement sélectionnée.

Il est possible de désactiver le couteau pour que le rouleau ne soit pas découpé après chaque impression. Effectuez la procédure ci-dessous sur le panneau avant pour activer ou désactiver le couteau :

Sélectionnez (à l'aide des  
touches )

Puis appuyez  
sur :

- 
- |                       |        |
|-----------------------|--------|
| 1. <b>Menu Papier</b> | Entrée |
| 2. <b>Couteau</b>     | Entrée |
| 3. <b>Oui ou Non</b>  | Entrée |



## Mise à niveau de votre imprimante

### Logiciel système

On appelle logiciel système un type de logiciel qui gère les fonctions de votre imprimante.

### Téléchargement du logiciel système

De temps en temps, des mises à jour du logiciel système sont offertes par Hewlett-Packard. Ces mises à niveau permettent d'améliorer et d'accroître les fonctionnalités de vos imprimantes. Il est possible de télécharger les logiciels système via Internet.

Pour obtenir la dernière mise à jour du logiciel système, allez à l'adresse <http://www.hp.com/go/designjet>. Suivez les instructions qui s'affichent.





## Réglage des couleurs

Votre imprimante peut émuler le comportement couleur des presses d'impression offset, ce qui vous permet d'utiliser votre imprimante pour réaliser des épreuves couleur. Pour obtenir des couleurs exactes pour vos épreuves, sélectionnez le mode d'émulation couleur qui correspond aux standard de votre impression offset. Pour ce faire, accédez à l'option Paramètres Couleur du menu Encre. Les sélections possibles sont :

### Couleur/noir et blanc

Reportez-vous à la section [Impression d'images en niveaux de gris](#) pour plus d'informations

- Couleur - l'imprimante imprime en couleurs
- Niveaux de gris - l'imprimante imprime l'image couleur en niveaux de gris.
- Noir véritable - l'imprimante imprime l'image couleur en niveaux de gris en utilisant uniquement de l'encre noire.

### RVB

- RVB Natif/Périphérique - Pas d'émulation
- sRVB : RVB standard
- 

### intention de rendu

- Perceptif
- Saturation
- Colorimétrie



## Fichiers journal

L'imprimante **HP DesignJet 500** génère un fichier de suivi des têtes d'impression ainsi qu'un fichier d'erreurs. En général, ces fichiers s'adressent uniquement aux techniciens de maintenance.

### Fichier de suivi des têtes d'impression

Le fichier de suivi des têtes d'impression fournit une liste des cinq dernières têtes d'impression utilisées pour chacune des couleurs et des informations sur l'utilisation des têtes d'impression.

### Fichier d'erreur

Répertorie les dernières erreurs détectées par l'imprimante, indique la date à laquelle ces erreurs se sont produites et fournit un code d'erreur unique correspondant au type d'erreur.



# Divers

L'onglet Divers comporte diverses procédures et informations qui peuvent être nécessaires pour permettre à votre imprimante de rester en parfait état de fonctionnement.

Il comporte les sections suivantes :

- [Entretien de l'imprimante](#)
- [Installation des cartes d'extension](#)
- [Caractéristiques](#)
- [Commande d'accessoires](#)
- [Glossaire](#)



# Entretien de l'imprimante

Cette section contient des informations relatives à l'entretien général de l'imprimante.

- [Nettoyage de l'imprimante](#)  
Instructions pour nettoyer l'extérieur de l'imprimante.
- [Stockage et déplacement de l'imprimante](#)  
Instructions sur le déplacement et le stockage de l'imprimante.



## Nettoyage de l'imprimante

**IMPORTANT :** pour éviter tout choc électrique, vérifiez que l'imprimante est éteinte et débranchée avant de la nettoyer. Ne laissez pas d'eau pénétrer à l'intérieur.

**ATTENTION :** n'utilisez pas de produits abrasifs pour nettoyer l'imprimante.

**REMARQUE :** toute tâche de maintenance ou de réparation autre que celles décrites dans cette section doit être effectuée par un technicien qualifié.

### Nettoyage externe

Nettoyez l'extérieur de l'imprimante comme indiqué, à l'aide d'une éponge humide ou d'un chiffon doux et d'un agent nettoyant ménager tel qu'un savon liquide non abrasif.



## Stockage et déplacement de l'imprimante

Si vous devez déplacer votre imprimante ou la stocker pendant une longue période, une préparation adéquate évitera tout dommage. Pour préparer votre imprimante, suivez les instructions ci-dessous :

**ATTENTION :** il est important de ne pas retirer les cartouches d'encre ou les têtes d'impression avant de déplacer ou de stocker l'imprimante.

1. Eteignez l'imprimante à l'aide du bouton Marche/Arrêt du panneau avant.
2. Débranchez tous les câbles reliés à l'imprimante, y compris ceux de l'interface parallèle et de la connexion réseau.
3. Remettez l'imprimante dans son emballage d'origine. Reportez-vous à la brochure Instructions de montage/ d'emballage pour plus de détails.
4. Si vous devez déplacer l'imprimante, vous aurez besoin de son emballage d'origine. Au besoin, vous pouvez commander un kit de matériaux d'emballage. Contactez l'assistance HP qui vous le fournira et, si nécessaire, emballera l'imprimante pour vous.



# Installation des cartes d'extension

Les options suivantes sont disponibles sur l'imprimante **HP DesignJet 500** :

- [Installation de la carte réseau](#)
- [Installation de la carte d'accessoire HP-GL/2](#)



## Installation de la carte réseau

Procédez comme suit pour installer une carte réseau HP JetDirect en option sur votre imprimante :

### Installation d'une carte réseau HP JetDirect

1. Avant d'installer une carte, mettez l'imprimante hors tension et débranchez-la de la prise secteur.

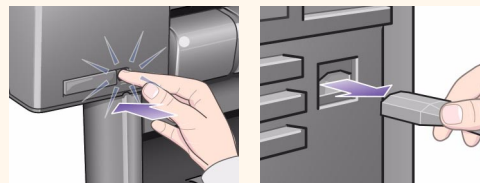

2. Déclipez délicatement le couvercle plastique situé du côté gauche à l'arrière de l'imprimante. Ce couvercle donne accès à deux logements destinés à une carte d'accessoire et une carte réseau.

- Enfoncez l'onglet qui se trouve du côté opposé au trou du câble.
- Tirez le couvercle dans la direction de la flèche en relief, en le faisant pivoter par ses charnières situées du côté où se trouve le trou destiné au passage du câble.

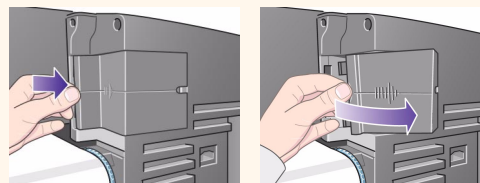

[Suite ...](#)





## Installation d'une carte réseau HP JetDirect (suite)

3. Retirez complètement le couvercle. À l'intérieur du compartiment se trouvent deux logements de carte réseau ou de carte d'accessoire.

Vous pouvez utiliser indifféremment les deux logements pour les deux cartes, mais nous vous conseillons d'installer la carte réseau dans celui de gauche (le plus proche de l'avant de l'imprimante) et la carte d'accessoire dans celui de droite. Ainsi, le câble de la carte réseau passera facilement dans le trou du couvercle.

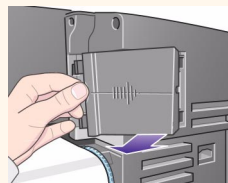

4. Pour insérer une carte réseau (ou une carte d'accessoire), retirez le cache métallique du logement approprié en retirant ses deux vis, à la main ou à l'aide d'un tournevis.

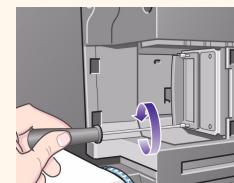
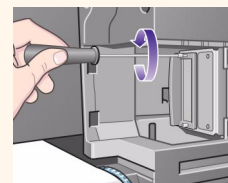

5. Après avoir introduit la carte, fixez-la à l'aide des deux vis (en haut et en bas de la carte), en vous aidant d'un tournevis ou à la main.

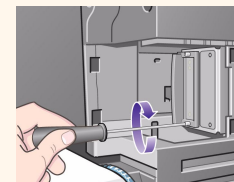
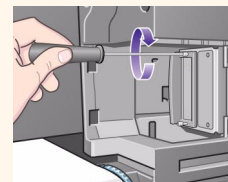

[Précédent ...](#)

[Suite ...](#)



## Installation d'une carte réseau HP JetDirect (suite)

6. Insérez le câble réseau dans la carte réseau. Enfoncez-le simplement jusqu'à ce qu'il s'enclenche.

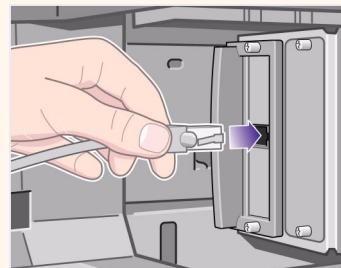

7. Reclipsez délicatement le couvercle plastique :
- Remplacez les deux clips à charnière du côté du trou destiné au passage du câble.
  - Faites pivoter le couvercle dans la direction opposée à la flèche en relief et clipsez les deux autres onglets du côté opposé dans leurs logements. Vérifiez que le câble réseau passe correctement dans son trou (indiqué par la flèche jaune).
  - Disposez le câble réseau de manière à ce qu'il ne gêne pas le mouvement de la bobine ou du rouleau.

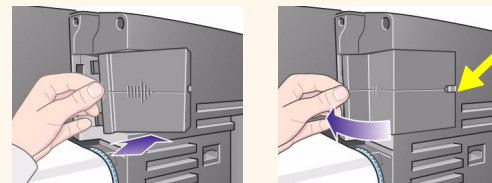

8. Après avoir terminé l'installation physique de la carte, vous devez encore la configurer pour votre réseau. Reportez-vous à [Configuration de la carte d'E/S](#).

[Précédent ...](#)



## Installation de la carte d'accessoire HP-GL/2

Si vous avez acheté une carte d'accessoire [HP-GL/2](#) pour votre imprimante, reportez-vous aux instructions d'installation figurant dans la documentation relative à la carte.





# Caractéristiques

- [Spécifications fonctionnelles](#)
- [Caractéristiques de la mémoire](#)
- [Caractéristiques d'alimentation](#)
- [Respect de l'environnement](#)
- [Caractéristiques d'environnement](#)
- [Caractéristiques acoustiques](#)
- [Spécifications de connexion](#)





## Spécifications fonctionnelles

### Spécifications fonctionnelles de la HP DesignJet 500

Spécifications fonctionnelles				
HP Fournitures des kits encres	Quatre couleurs : cyan, magenta, jaune et noir.			
	Têtes d'impression :	600 ppp,	36 kHz (cyan, magenta, jaune). 36 kHz (noir).	
	Contenu des cartouches :		Cyan	69 ml
			Magenta	
Jaune				
Noir				
Formats du papier	Largeur (axe du chariot)		Longueur (axe du papier)	
	Minimum	Maximum	Minimum	Maximum
Rouleau - imprimante D/A1	5,5 pouces (140 mm)	25 pouces (625 mm)	40 pouces (1 000 mm)	diamètre externe du rouleau 4 pouces (100 mm)
Rouleau - imprimante A0+/E+		42,2 pouces (1 071,8 mm)		
Feuille - imprimante D/A1		25 pouces (625 mm)	5,5 pouces (140 mm)	74,7 pouces (1 897 mm)
Feuille- imprimante A0+/E+		42,2 pouces (1 071,8 mm)		

[Suite ...](#)





## Spécifications fonctionnelles de la (suite)HP DesignJet 500

**Spécifications fonctionnelles****Supports HP acceptés<sup>a</sup>**

Papier jet d'encre blanc brillant HP (papier ordinaire)

Papier Vélin HP

Papier calque naturel HP

Papier couché HP

Papier couché HP (fort grammage)

Film polyester transparent mat HP

Papier photo glacé HP

Papier photo semi-glacé HP

Papier semi-glacé HP

Film polyester transparent HP

Papier calque HP

Canvas Studio HP

Papier satiné pour poster HP

Banderoles en Tyvek® HP

Vinyle adhésif Colorfast HP

[Précédent ...](#)[Suite ...](#)

Spécifications fonctionnelles de la (suite) **HP DesignJet 500**

Spécifications fonctionnelles				
Résolution	Mode d'impression		Dessin au trait/ texte	Image
	Rapide	Rendu		300x300 ppp
Demi-tons			600x300 ppp	600x300 ppp
Normal	Rendu		600x600 ppp	300x300 ppp
		Demi-tons	600x600 ppp	600x300 ppp
Amélioré (par défaut)	Rendu		600x600 ppp	600x600 ppp
		Demi-tons	600x600 ppp	600x600 ppp
Amélioré (détail maximal)	Rendu		600x600 ppp	600x600 ppp
		Demi-tons	1200x600 ppp	1200x600 ppp

[Précédent ...](#)[Suite ...](#)

Spécifications fonctionnelles de la (suite) **HP DesignJet 500**

Spécifications fonctionnelles				
Marges	Rouleau (normal)	Feuille (normale)	Rouleau (petit)	Feuille (petite)
	Marges latérales 5 mm Marge bord avant 17 mm Marge bord arrière 17 mm			
Langages graphiques pris en charge	HP-GL/2 HP-RTL CALRASTER	Uniquement si une carte d'accessoire HP-GL/2 est installée sur votre imprimante.		
Précision	0,2 % de la longueur vectorielle spécifiée à 23 °C avec une humidité relative de 50-60 %, sur film polyester spécial HP.			

[Précédent ...](#)

- a. Régulièrement, de nouveaux types de papier font leur apparition. Pour des informations récentes, contactez votre revendeur HP ou consultez [www.designjet-online.hp.com](http://www.designjet-online.hp.com).







## Caractéristiques physiques

Caractéristiques physiques				
Type	Poids	Longueur	Profondeur	Hauteur
Imprimante D/A1	38,5 kg	49 pouces (1253 mm)	19 pouces (470 mm)	14 pouces (349 mm)
Imprimante A0+/ E+	45 kg	67 pouces (1690 mm)	27 pouces (674 mm)	43 pouces (1100 mm)



## Caractéristiques de la mémoire

Caractéristiques de la mémoire	
RAM interne	16 Mo
Extensible à :	96 Mo ou 160 Mo





## Caractéristiques d'alimentation

Caractéristiques d'alimentation	
Source	100-240 Vca $\pm$ 10 % avec sélection automatique
Fréquence	50-60 Hz
Intensité	3 A maximum
Consommation	150 W maximum





## Respect de l'environnement

Respect de l'environnement	
Rendement de l'énergie	Conforme au programme Energy Star EPA (Etats-Unis)
Processus de fabrication	Sans produits nocifs pour la couche d'ozone (Protocole de Montréal)
Matières plastiques	Sans ignifuges bromés (PBB and PBDE) Matériau unique pour toutes les pièces du châssis : ABS Pièces marquées selon norme ISO 11469
Métaux	Enveloppes en feuille d'acier galvanisé par électrolyse
Emballage	Carton (non blanchi au chlore) et mousse 100 % recyclables Impression avec des encres sans métaux lourds
Documentation utilisateur	Fournie principalement au format Adobe Acrobat (PDF) sur CD-ROM
Piles/Batteries	Non utilisées
Capacité de recyclage	Construction modulaire, vis faciles d'accès et possibilité de démontage avec des outils universels





## Caractéristiques d'environnement

Caractéristiques d'environnement		
Plages de fonctionnement	Impression :	15 °C à 35 °C, 20 % à 70 % HR
	Qualité d'impression optimale pour support glacé HP :	15 °C à 30 °C, 20 % à 80 % HR
	Qualité d'impression optimale pour autres supports HP :	15 °C à 35 °C, 20 % à 70 % HR
Plages hors fonctionnement	Imprimante :	-40 °C à 70 °C
	Consommables et kit encreur emballés :	-40 °C à 60 °C

**REMARQUE :** l'imprimante peut présenter des dysfonctionnements à partir de 3000 m d'altitude.





## Caractéristiques acoustiques

Caractéristiques acoustiques	
Pression sonore en fonctionnement	54 dB (pour une personne placée à 1 m)
Pression sonore hors fonctionnement	< 30 dB (A) (pour une personne placée à 1 m)
Puissance sonore en fonctionnement	6,5 bels (A)
Puissance sonore hors fonctionnement	< 4,3 bels (A)



## Spécifications de connexion

- [Caractéristiques du câble](#)
- [Câbles recommandés](#)





## Caractéristiques du câble

L'imprimante est dotée d'un connecteur femelle 36 broches. Si la plupart des câbles parallèles prennent en charge les communications compatibles IEEE-1284, le câble doit être conforme, pour cette imprimante, aux caractéristiques indiquées dans le tableau ci-dessous :

Interface parallèle (compatible <a href="#">IEEE-1284</a> / <a href="#">Centronics</a> )		
Broche	Nom du fil/signal	Source
1	Strobe	ordinateur
2 ... 9	D0 ... D7 (lignes de données)	les deux
10	Ack	imprimante
11	Busy	imprimante
12	PError	imprimante
13	Select (SelectOut)	imprimante
14	AutoFd	ordinateur
16	GND	
19 ... 30	GND	
31	Init	ordinateur
32	Fault	imprimante
36	SelectIn	ordinateur







## Câbles recommandés

Le câble suivant est recommandé pour des performances et une compatibilité électromagnétique optimales :

Câble recommandé			
Type d'interface (ordinateur)	Référence HP	Longueur du câble	Type de connecteur à l'extrémité du câble côté ordinateur
Interface compatible IEEE/ Centronics (tous)	C2951A	3,0 m	mâle 25 broches
USB	C2392A	5,0 m	fiche USB



# Commande d'accessoires

Vous pouvez commander fournitures et accessoires de l'une des façons suivantes :

- Auprès de votre revendeur agréé HP local.
- En contactant votre bureau local de vente et d'assistance HP.
- **En vous référant à la brochure Hewlett-Packard Support / Services** fournie avec l'imprimante.
- [Documentation](#)
- [Matériel](#)
- [Consommables](#)



## Documentation

Langue	Guide de poche	Guide de référence	Poster de déballage et de montage
	Références HP		
Allemand	C7769-90014	C7769-90134	C7769-90034
Anglais	C7769-90011	C7769-90131	C7769-90031
Chinois simplifié	C7769-90020	C7769-90131	C7769-90040
Chinois traditionnel	C7769-90013	C7769-90013	C7769-90033
Coréen	C7769-90012	C7769-90132	C7769-90032
Espagnol	C7769-90016	C7769-90136	C7769-90036
Français	C7769-90015	C7769-90135	C7769-90035
Grec	C7769-90022	Non disponible	Non disponible
Hongrois	C7769-90023	Non disponible	Non disponible
Italien	C7769-90017	C7769-90137	C7769-90037
Japonais	C7769-90018	C7769-90138	C7769-90038
Lithuanien	C7769-90029	Non disponible	Non disponible
Polonais	C7769-90024	Non disponible	Non disponible
Portugais	C7769-90019	C7769-90139	C7769-90039
Russe	C7769-90025	Non disponible	Non disponible



Langue	Guide de poche	Guide de référence	Poster de déballage et de montage
	Références HP		

[Suivant](#)

Slovaque	C7769-90030	Non disponible	Non disponible
Tchèque	C7769-90021	Non disponible	Non disponible
Thaï	C7769-90026	Non disponible	Non disponible
Turc	C7769-90027	Non disponible	Non disponible

[Précédent](#)

## Matériel

Article		Référence HP
Modules de mémoire	64 Mo	C2387A
	128 Mo	C2388A
Tous les modules d'extension mémoire sont des SODIMM 168 broches x 64 EDO 50 nanosecondes, 3,3 V		
Cartes réseau JetDirect EIO	10 Base T	J3110A
	10 Base 2, 10-T	J3111A
	LocalTalk	J3112A
	Token Ring 10/100 Base TX	J4169A
Carte d'accessoire HP-GL/2 (avec 16 Mo)		C7772A
Bobine	24 pouces (610 mm)	C2388A
	42 pouces (1067 mm)	C2389A
Support 24 pouces (610 mm)	FL pour série 500	C7782A
	GR pour série 800	C7781A



## Consommables

Article	Couleur	N° fourniture HP	Référence HP
<b>Cartouches d'encre</b>	Noir	10	C4844A
	Cyan	82	C4911A
	Jaune		C4913A
	Magenta		C4912A
<b>Têtes d'impression</b>	Noir	11	C4810A
	Cyan		C4811A
	Jaune		C4813A
	Magenta		C4812A

Pour obtenir les meilleures performances de votre imprimante, nous vous recommandons d'utiliser des accessoires et fournitures Hewlett-Packard d'origine, dont la fiabilité et les performances ont été testées de façon approfondie pour vous garantir un fonctionnement optimal.





# Glossaire

## Terme

## Signification

ANSI (papier)	Norme américaine de format de papier, par exemple D ou E.
application	Logiciel que vous utilisez pour créer vos dessins.
Architectural (papier)	Norme de format de papier.
axe de balayage	Lorsqu'on regarde l'imprimante de face, axe horizontal le long duquel le chariot se déplace.
axe du papier	Lorsqu'on regarde l'imprimante de face, axe vertical le long duquel se déplace le papier.
bobine	Axe maintenant le rouleau de papier.
buses	Situées sous la tête de lecture, elles dirigent l'encre sur la page.
cartouche d'encre	Élément des fournitures HP contenant toute l'encre utilisée par l'imprimante. Elles s'installent sur le côté gauche de l'imprimante.
Centronics	Norme d'interface parallèle entre un ordinateur et un périphérique.
CMJN	Cyan, magenta, jaune et noir. Couleurs des quatre encres de l'imprimante, mais également modèle de couleurs standard.

*Pour d'autres termes, cliquez sur l'icône Page suivante*



**Terme****Signification**

CMP	Programme HP Complementary Media aidant les clients de HP à accroître leur activité grâce au référencement de matériaux d'impression sélectionnés produits par d'autres fournisseurs de manière à assurer une flexibilité et des solutions d'impression optimales aux imprimantes HP DesignJet.
E-S (Entrées/ Sorties)	Transmission des données entre un ordinateur et un périphérique.
File d'attente (mise en)	Stockage en mémoire de chaque tâche reçue par le périphérique en vue de son traitement avec les autres tâches.
HP-GL/2	L'un des langages graphiques standard de Hewlett-Packard pour les traceurs et les imprimantes. Produit des données vectorielles.
IEEE-1284	Norme émise par l'Institute of Electrical and Electronics Engineers (IEEE) comme méthode de signalisation standard d'une interface périphérique parallèle bidirectionnelle pour ordinateurs personnels.
image tramée	Image définie par une matrice de points et non par des lignes. Les données tramées nécessitent plus de mémoire que les données vectorielles.
imbrication	Impression de plusieurs pages côte à côte sur un rouleau pour économiser le papier.
impression en axe long	Impression d'une page dont la longueur dépasse celle d'une page standard.

*Pour d'autres termes, cliquez sur l'icône Page suivante*





**Terme****Signification**

intention de rendu	<p>Concept défini dans la spécification <a href="#">ICC.1:1998-09</a>, "File Format for Color Profiles" (Format de fichier pour profils de couleurs).</p> <p>Selon cette spécification : "L'intention de rendu indique le style de reproduction à utiliser lors de l'évaluation de ce profil dans une séquence de profils. Elle s'applique spécifiquement à ce profil de la séquence et non à la séquence entière. Généralement, l'utilisateur ou l'application définit l'intention de rendu de façon dynamique au moment de l'exécution ou de l'incorporation."</p>
interface parallèle	Type d'interface entre un ordinateur et un périphérique. Généralement plus rapide qu'une interface série.
ISO (papier)	Norme internationale de format de papier, par exemple A1, A2, etc.
JIS	Norme japonaise de format de papier.
LAN	Réseau local.
langage graphique	Langage de programmation indiquant à l'imprimante comment imprimer des données graphiques.
marge	Espace ajouté par l'imprimante autour de la page pour la séparer des autres et éviter d'imprimer sur le bord du papier.
menus du panneau avant	Structure des options offertes sur le bloc d'affichage du panneau avant.
niveaux de gris	Nuances de gris utilisées pour représenter les couleurs.

*Pour d'autres termes, cliquez sur l'icône Page suivante*



**Terme****Signification**

palette	Ensemble de plumes logiques définies par leur couleur et leur épaisseur.
panneau avant	Panneau de commande sur la droite de l'imprimante.
PANTONE	PANTONE MATCHING SYSTEM® est un standard international de communication des couleurs dans le secteur des arts graphiques.
papier couché	Papier doté d'un revêtement spécial sur une face pour l'impression jet d'encre.
par défaut	Valeur ou condition affectée si aucune autre valeur ou condition n'est spécifiée.
périphérique	Appareil externe branché sur l'ordinateur : imprimante, lecteur de bande, etc. Votre HP DesignJet est un périphérique.
photo glacé	Papier photographique opaque glacé.
pilotes	Logiciels contrôlant la communication entre un ordinateur et un périphérique.
PJL	Printer Job Language. Langage de programmation contrôlant les tâches envoyées à l'imprimante.
platine	Partie extérieure de l'imprimante où repose le papier avant l'impression proprement dite.
plume	Bien que l'imprimante n'ait pas de plumes, les lignes qu'elle trace correspondent aux attributs d'une plume.
poste d'entretien	Partie de l'imprimante qui entretient les têtes d'impression. Maintient les têtes propres et les empêche de sécher.

*Pour d'autres termes, cliquez sur l'icône Page suivante*



**Terme****Signification**



PostScript	Adobe PostScript est un langage informatique décrivant l'apparence d'une page, avec ses éléments tels que texte, graphiques et images numérisées, à une imprimante ou un autre périphérique de sortie.
ppp	Points par pouce, mesure de résolution.
RIP	Raster Image Processor (Processeur d'image tramée).
RTL	<i>Raster Transfer Language</i> . L'un des langages graphiques standard de Hewlett-Packard pour les traceurs et les imprimantes. Produit des données tramées.
RVB	Rouge, Vert, Bleu. Modèle de couleur standard.
surface d'impression	Format de la page moins les marges.
surface encrée	Plus petit rectangle contenant tout le dessin tout en respectant ses proportions.
tête d'impression	La tête d'impression s'installe sur le chariot. Elle constitue l'élément qui dépose l'encre sur le papier.
tronçage	Perte d'une partie du dessin sur un côté.
USB	Universal Serial Bus. Type d'interface entre l'ordinateur et un périphérique.

*Pour d'autres termes, cliquez sur l'icône Page suivante*







A B C D E F G H I J K L M N O P Q R S T U V W X Y Z

**Chevauchements**modification du traitement des Choix du support Cohérence des couleurs, problème 

Communication

problèmes 

Configuration

problèmes Configuration, menu 

Consommables. Voir Fournitures d'impression HP

Contrôle de la qualité de l'image 



Couleurs

palettes internes 

Couteau

remplacement **D**





Déchargement

feuille supports en rouleau Découpage d'images Dégagement des bourrages 



Délai de séchage

Annuler 

Dépannage

procédure Description de page Diagnostic des problèmes **E**Effet de bandes 



Eléments

identification Encre menu Encre, menu Entrée, touche 



Environnement

spécifications 



Épaisseurs de plume

modification Eraflures sur le papier glacé Étalonnage Étalonnage avancé **F**

Feuille

bord avant en premier face à orienter vers le haut 



Feuilles

chargement déchargement problèmes de chargement 











Feuilles, support

informations 

Fichiers non PostScript

réglage du format de page Film polyester transparent 

A B C D E F G H I J K L M N O P Q R S T U V W X Y Z









Film polyester transparent mat   
Fonctionnement  
caractéristiques d'environnement   
Format   
Format de page   
et images découpées   
marges   
réglage   
surface d'impression   
Surface encrée   
surface encrée   
zone d'impression 

Formats ANSI 

Formats Architectural 

Formats ISO 















Fournitures d'encre HP  
quand remplacer 

Fournitures d'impression HP   
cartouches d'encre   
HP n° 10   
HP n° 11   
HP n° 82   
HP n° 10   
problèmes   
têtes d'impression 

Fusion 

## G









Gestion d'impr., menu 

Guide de poche   
Guide de référence   
animation   
boutons   
informations connexes   
navigation   
bouton Accueil   
bouton Imprimer   
bouton Page précédente   
bouton Page suivante   
bouton Quitter   
bouton Retour   
onglets   
utilisation 

## H

Haut, touche 

## I

Identification des éléments   
Image confinée à une partie de la surface  
d'impression   
Image déformée ou incohérente   
Image en axe long tronquée   
Image miroir   
Image tronquée   
Images découpées   
Images superposées, problème   
Imbrication  
définition de l'espace 



A B C D E F G H I J K L M N O P Q R S T U V W X Y Z

## Impression

[annuler](#)

## Impression partielle

## Informations

[supports en feuille](#)[supports en rouleau](#)

## Informations sur les supports en feuille

## Informations sur les supports en rouleau

## Installation

[supports en rouleau](#)

## Interface

[câbles](#)[Fast Ethernet 10/100 base TX](#)[parallèle](#)[spécifications](#)[USB](#)

## Interface réseau

[modification des paramètres](#)

## Interface utilisateur

**K**

## Kit encreur

[cartouches](#)[remplacement](#)[statistiques](#)[précautions](#)[temps de séchage](#)[automatique](#)[manuel](#)

## têtes d'impression

[alignement](#)[remplacement](#)[statistiques](#)**L**

## Langage graphique

[réseaux](#)

## Lenteur de l'impression, problème

## Lignes brouillées

## Lignes déformées

## Lignes incomplètes, problème

**M**

## Manipulation du support

## Marges

[spécifications](#)

## Marques ou éraflures sur le papier glacé

## Mémoire

[mise à niveau](#)[spécifications](#)

## Menu

[Encre](#)[Gestion d'impr.](#)[Papier](#)

## menu

[Encre](#)

## Menu Configuration

## Menu Encre

## Menu, touche



A B C D E F G H I J K L M N O P Q R S T U V W X Y Z

Mise à niveau de la mémoire ☞

Mise à niveau du disque dur ☞

Mise à niveau PostScript ☞

Mode d'émulation encre  
sélection ☞

**N**

Navigation

exemple ☞

système de menus ☞

touches ☞

Normal ☞

résolution d'impression ☞

**P**

Page Web ☞

Palettes ☞

internes ☞

modification de la largeur de plume ☞

modification des couleurs ☞

visualisation des paramètres courants ☞

Palettes internes ☞

Panne de l'imprimante ☞

Panneau avant

bloc d'affichage ☞

introduction ☞

Réglage du format de page ☞

touches d'action ☞

touches de navigation ☞

Papier calque HP ☞

Papier calque naturel ☞

Papier couché ☞

Papier jet d'encre blanc brillant ☞

Papier ordinaire ☞

Papier photo glacé ☞

Papier recto verso ☞

Papier, menu ☞

Papier. Voir Supports

Parallèle

Bi-Tronics/Centronics ☞

interface ☞

Paramètre Délai d'E/S

modification ☞

Pilotes ☞

Plumes ☞

Points par pouce

Brouillon ☞

Poster d'installation ☞

Poster de réemballage ☞

Précision des couleurs

configuration ☞

informations complémentaires ☞

problèmes ☞

réglages ☞

supports ☞

Problèmes

alignement des couleurs ☞



























autres sources d'information ☞





chargement des feuilles ☞











A B C D E F G H I J K L M N O P Q R S T U V W X Y Z

chargement du rouleau   
 cohérence des couleurs   
 communication   
 configuration de la précision des couleurs   
 correction de la configuration   
 dépannage   
 diagnostic   
 effet de bandes   
 fournitures d'impression   
     insertion des cartouches   
     insertion des têtes d'impression   
     repositionnement des têtes d'impression   
 image confinée à une partie de la surface  
 d'impression   
 image déformée ou incohérente   
 image en axe long tronquée   
 image tronquée   
 images superposées   
 impression partielle   
 imprimante trop lente   
 lignes incomplètes   
 qualité d'image   
 résolution   
     rien ne s'imprime   
     solutions   
     sortie du support   
 supports  
     dégagement des bourrages   
     lignes brouillées 











lignes déformées   
 marques ou éraflures sur le papier glacé   
 règles d'ordre général   
 traits en escalier 

## Q

Qualité d'impression   
 Qualité d'image  
     problèmes   
 Qualité d'impression  
     paramètres   
     vitesse et qualité d'impression   
 Qualité de l'image  
     contrôle 

Quand remplacer les fournitures d'encre HP ? 

## R

Rapide  
     résolution d'impression   
 Références de commandes   
 Réglage du format de page   
     fichiers non PostScript   
 Réglage du format de page dans le panneau avant  
       
 Remplacement  
     cartouches   
     couteau   
     têtes d'impression   
 Réseaux et langage graphique   
 Résolution 



A B C D E F G H I J K L M N O P Q R S T U V W X Y Z

- spécifications ☞
- Résolution d'impression ☞
  - Amél. ☞
  - Amélioré ☞
  - Normal ☞
  - Rapide ☞

- Respect de l'environnement
  - spécifications ☞

- Retour, touche ☞

- Retrait
  - rouleau ☞

- Rotation d'une image ☞

- Rotation de l'image
  - Éléments faisant l'objet d'une rotation ☞
  - Format ☞

- Rouleau, support
  - informations ☞

- Rouleaux
  - chargement ☞
  - déchargement ☞
  - installation ☞
  - problèmes de chargement ☞
  - retrait de l'imprimante ☞
  - retrait de la bobine ☞

**S**

- Solutions aux problèmes ☞
- Sortie du support, problèmes ☞
- Spécifications fonctionnelles ☞

- Supports ☞, ☞
  - choix ☞
  - couteau ☞
  - feuille
    - bord avant en premier ☞
    - chargement ☞
    - déchargement ☞
    - face à orienter vers le haut ☞

- formats
  - caractéristiques ☞

- manipulation ☞
- points importants ☞

- problèmes
  - chargement des feuilles ☞
  - chargement du rouleau ☞
  - lignes brouillées ☞
  - lignes déformées ☞
  - marques ou éraflures sur le papier glacé ☞
  - sortie ☞

- rouleau
  - chargement ☞
  - déchargement ☞
  - installation ☞
  - retrait de l'imprimante ☞
  - retrait de la bobine ☞

- types ☞
  - combinaisons ☞
  - informations complémentaires ☞
  - pris en charge ☞



A B C D E F G H I J K L M N O P Q R S T U V W X Y Z

qualité d'impression adaptée ☞  
types de support

canevas ☞

film polyester transparent ☞

film polyester transparent mat ☞

papier calque HP ☞

papier calque naturel ☞

papier couché ☞

papier jet d'encre blanc brillant ☞

papier ordinaire ☞

papier photo glacé ☞

papier recto verso ☞

Surface d'impression ☞

format Architectural ☞

formats ANSI ☞

Surface encrée ☞

Surfaces d'impression

formats ISO ☞

## T

Temps de séchage ☞

automatique ☞

manuel ☞

procédure ☞

typiques ☞

Têtes d'impression

alignement ☞

fournitures d'impression HP ☞

problèmes d'insertion ☞

problèmes de repositionnement ☞

remplacement ☞

statistiques ☞

Touches

action ☞

Annuler ☞

Avancer et Couper ☞

navigation ☞

bas ☞

Entrée ☞

haut ☞

menu ☞

Retour ☞

Touches d'action ☞

Traits en escalier ☞

Types de support ☞

Types de support pris en charge ☞

## U

Universal Serial Bus ☞

USB ☞

## V

Vitesse et qualité d'impression ☞

Vitesses d'impression typiques ☞

## Z

Zone d'impression ☞

