

q2486a



i n v e n t

install	instalasi
installation	インストール
Installieren	설치
installa	installasjon
instalar	instalacja
安装	instalar
instalace	установка
installer	installera
installeren	ติดตั้ง
asenna	安裝
telepítés	kurulum

hp color LaserJet
3500 • 3700

Copyright and License

© 2003 Copyright Hewlett-Packard Development Company, L.P.

Reproduction, adaptation or translation without prior written permission is prohibited, except as allowed under the copyright laws.

The information contained herein is subject to change without notice.

The only warranties for HP products and services are set forth in the express warranty statements accompanying such products and services. Nothing herein should be construed as constituting an additional warranty. HP shall not be liable for technical or editorial errors or omissions contained herein.

Part number: Q2486-90901

Edition 1: 10/ 2003

FCC Regulations

This equipment has been tested and found to comply with the limits for a Class B digital device, pursuant to Part 15 of the FCC rules. These limits are designed to provide reasonable protection against harmful interference in a residential installation. This equipment generates, uses, and can radiate radio frequency energy. If this equipment is not installed and used in accordance with the instructions, it may cause harmful interference to radio communications. However, there is no guarantee that interference will not occur in a particular installation. If this equipment does cause harmful interference to radio or television reception, which can be determined by turning the equipment off and on, the user is encouraged to try to correct the interference by one or more of the following measures:

Reorient or relocate the receiving antenna.
Increase separation between equipment and receiver.

Connect equipment to an outlet on a circuit different from that to which the receiver is located.

Consult your dealer or an experienced radio/TV technician.

Any changes or modifications to the printer that are not expressly approved by HP could void the user's authority to operate this equipment. Use of a shielded interface cable is required to comply with the Class B limits of Part 15 of FCC rules. For more regulatory information, see the HP Color LaserJet 3500 and 3700 series printer electronic user guide. Hewlett-Packard shall not be liable for any direct, indirect, incidental, consequential, or other damage alleged in connection with the furnishing or use of this information.

Trademark Credits

All products of name brands are trademarks of their respective holder.

Hewlett-Packard Development Company, L.P.
20555 S.H. 249
Houston, TX 77070

Copyright et Licence

© 2003 Copyright Hewlett-Packard Development Company, L.P.

Il est interdit de reproduire, adapter ou traduire ce manuel sans autorisation expresse par écrit, sauf dans les cas permis par les lois régissant les droits d'auteur.

Les informations contenues dans ce document sont sujettes à modification sans préavis.

Les seules garanties concernant les produits et services HP sont énoncées dans la garantie qui accompagne ces produits et services. Rien en ceci ne devra être interprété comme constituant une garantie supplémentaire. HP ne pourra être tenue pour responsable des erreurs techniques et rédactionnelles ou des omissions présentes dans ce document.

Numéro de référence : Q2486-90901

Edition 1: 10/ 2003

Marques citées

Les noms de marque des produits sont des marques appartenant à leur propriétaire respectif.

版权与许可

© 2003 Copyright Hewlett-Packard Development Company, L.P.

未经事先书面许可，严禁进行任何形式的复制、改编或翻译，除非版权法另有规定。

此处包含的信息如有更改，恕不另行通知。

HP 产品和服务的所有保修事项已在产品和服务所附带的保修声明中列出，此处内容不代表任何额外保修。HP 公司对此处任何技术性 or 编辑性的错误或遗漏概不负责。

部件号：Q2486-90901

Edition 1: 10/ 2003

商标声明

所有产品的品牌名称都是其各自持有者的商标。

1

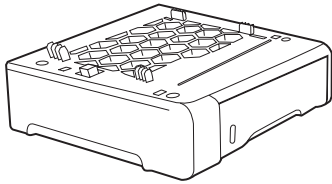

Check contents. Tray 3 (500-sheet input tray) is an adjustable tray for Letter and A4 paper sizes.

Examen du contenu. Le bac 3 (bac d'entrée de 500 feuilles) est un bac réglable pouvant recevoir les formats Lettre et A4.

Überprüfen Sie den Inhalt. Fach 3 (500-Blatt-Papierzuführung) ist ein Fach, das für Papier im Format Letter und A4 angepasst werden kann.

Verifica dei contenuti. Il cassetto 3 (cassetto di entrata da 500 fogli) è un cassetto regolabile per formati di carta Letter e A4.

Compruebe el contenido. La bandeja 3 (bandeja de entrada para 500 hojas) es una bandeja ajustable para papel de tamaño carta y A4.

查看装箱物品。 纸盘 3 (500 页进纸盘) 是适合 Letter 和 A4 尺寸纸张使用的可调纸盘。

Zkontrolujte obsah. Zásobník 3 (vstupní zásobník na 500 listů) je nastavitelný zásobník na formáty Letter a A4.

Kontroller indholdet. Bakke 3 (inputbakke til 500 ark) er en justerbar bakke til papir i Letter- og A4-størrelse.

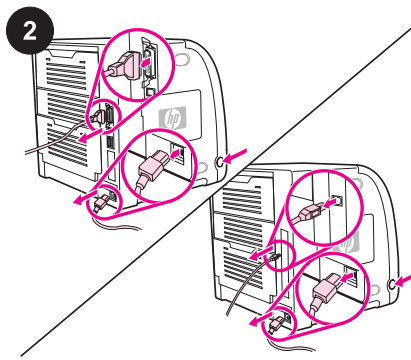

Install Tray 3. 1) Turn the printer off. 2) Disconnect the power cable and the printer connection cable from the back of the printer.

Installation du bac 3. 1) Mettez l'imprimante hors tension. 2) Débranchez le cordon d'alimentation et le câble de connexion de l'arrière de l'imprimante.

Installieren Sie Fach 3. 1) Schalten Sie den Drucker aus. 2) Ziehen Sie das Netzkabel und das Druckeranschlusskabel an der Rückseite des Druckers ab.

Installazione del cassetto 3. 1) Spegner la stampante. 2) Scollegare il cavo di alimentazione e il cavo di collegamento della stampante dal retro della stampante.

Instale la bandeja 3. 1) Apague la impresora. 2) Desconecte el cable de alimentación y el cable de conexión de la impresora de la parte trasera de ésta.

安装纸盘 3。 1) 关闭打印机电源。 2) 断开打印机后侧的电源线和打印机连接电缆。

Instalace zásobníku 3. 1) Vypněte tiskárnu. 2) Odpojte napájecí kabel a spojovací kabel tiskárny ze zadní části tiskárny.

Installer bakke 3. 1) Sluk printeren. 2) Træk netledningen og printerkablet ud bag på printeren.

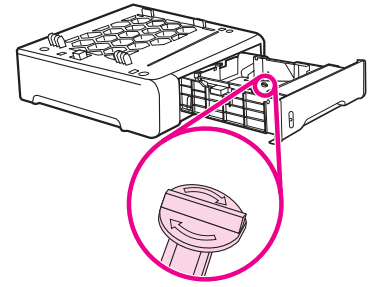

3) Open Tray 3 and remove the orange shipping lock. Close the tray.

3) Ouvrez le bac 3, puis retirez le dispositif de sécurité d'expédition orange. Fermez le bac.

3) Öffnen Sie Fach 3, und entfernen Sie die orangefarbene Transportsicherung. Schließen Sie das Fach.

3) Aprire il cassetto 3 e rimuovere il blocco per il trasporto di colore arancione. Chiudere il cassetto.

3) Abra la bandeja 3 y retire el bloqueo de transporte de color naranja. Cierre la bandeja.

3) 打开纸盘 3 并取下橙色的包装锁。合上纸盘。

3) Otevřete zásobník 3 a vyjměte oranžovou přepravní pojistku. Zavřete zásobník.

3) Åbn bakke 3, og fjern den orange transportlås. Luk bakken.

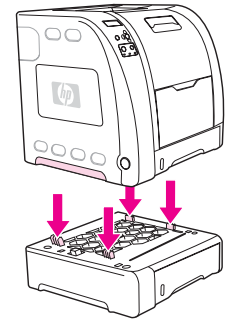
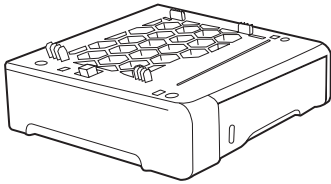

4) Place Tray 3 in the prepared location.

WARNING! Two people must lift and move the printer to the prepared location. Do not lift the printer by the Tray 2 handle.

5) Using the handles, lift the printer and align the pegs on Tray 3, and then lower the printer onto the tray.

Note Only one Tray 3 (500-sheet tray) can be installed.

4) Positionnez le bac 3 à l'emplacement préparé.

AVERTISSEMENT Le soulèvement et le déplacement de l'imprimante vers l'emplacement préparé requièrent deux personnes. Ne soulevez pas l'imprimante par la poignée du bac 2.

5) En utilisant les poignées, soulevez l'imprimante et alignez les broches sur le bac 3, puis abaissez-la sur le bac.

Remarque Seul le bac 3 (bac de 500 feuilles) peut être installé.

4) Legen Sie Fach 3 am vorbereiteten Standort ab.

ACHTUNG! Der Drucker muss von zwei Personen zum vorbereiteten Standort getragen werden. Heben Sie den Drucker nicht am Griff von Fach 2 an.

5) Heben Sie den Drucker mithilfe der Griffe an, richten Sie die Stifte an Fach 3 aus, und setzen Sie den Drucker auf dem Fach ab.

Hinweis Es kann nur ein Fach 3 (500-Blatt-Papierfach) installiert werden.

4) Posizionare il cassetto 3 nell'apposita ubicazione.

AVVERTENZA Per posizionare la stampante nell'apposita ubicazione, è necessario che venga sollevata e spostata da due persone. Non sollevare la stampante dalla maniglia del cassetto 2.

5) Utilizzando le maniglie, sollevare la stampante e allineare i supporti sul cassetto 3, quindi abbassare la stampante sul cassetto.

Nota È possibile installare un solo cassetto 3 (cassetto da 500 fogli).

4) Coloque la bandeja 3 en la ubicación preparada para ello.

ADVERTENCIA Dos personas deben levantar la impresora y trasladarla a la ubicación correspondiente. No levante la impresora sujetándola por el asa de la bandeja 2.

5) Levante la impresora sujetándola por las asas y alinee las clavijas de la bandeja 3. A continuación, baje la impresora hasta que la bandeja encaje.

Nota Sólo puede instalarse una bandeja 3 (bandeja para 500 hojas).

4) 将纸盘 3 放在布置好的位置。

警告! 必须由两人将打印机抬至布置好的位置。请勿利用纸盘 2 的手柄来抬起打印机。

5) 抓紧手柄，抬起打印机，并对准纸盘 3 上的定位栓，然后将打印机搁放到纸盘上。

注意 只能安装一个纸盘 3 (500 页纸的纸盘)。

4) Umístěte zásobník 3 na připravené místo.

VAROVÁNÍ! Tiskárnu musí zvednout a přesunout na připravené místo dvě osoby. Tiskárnu nezvedejte za rukojeť 2. zásobníku.

5) Zvedněte tiskárnu za rukojeti a zarovnejte ji s kolíky 3. zásobníku. Potom tiskárnu opatrně položte na zásobník.

POZNÁMKA Lze nainstalovat pouze jeden 3. zásobník (zásobník na 500 listů).

4) Anbring bakke 3 på det sted, der er gjort klar.

FORSIGTIG! Der skal to personer til at løfte printeren og flytte den til det sted, der er gjort klar. Undgå at løfte printeren i håndtagene til bakke 2.

5) Brug håndtagene til at løfte printeren og justere stifterne på bakke 3, og sæt derefter printeren ned på bakken.

Bemærk! Der kan kun installeres én bakke 3 (bakke til 500 ark).

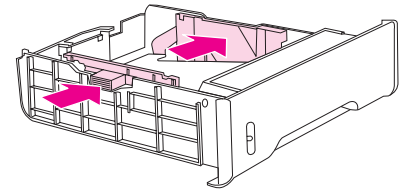
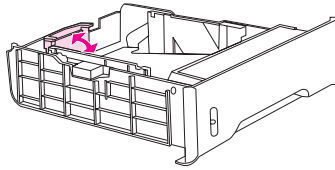
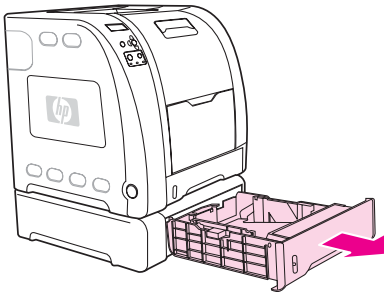

6) Pull the tray out of the printer.

7) Adjust the length guides. **Letter-size paper:** Raise the blue rear stop. **A4-size paper:** Lower the blue rear stop.

8) Adjust the width guides. **Letter-size paper:** Press the center of side width guides outward as far as possible. **A4-size paper:** Press the blue ridges, on the outside of the side width guides, inward as far as possible.

6) Sortez le bac de l'imprimante.

7) Réglez les guides de longueur. **Papier de format Lettre :** Soulevez le taquet arrière bleu. **Papier de format A4 :** Abaissez le taquet arrière bleu.

8) Réglez les guides de largeur. **Papier de format Lettre :** Appuyez au centre des guides de largeur latéraux vers l'extérieur aussi loin que possible. **Papier de format A4 :** Appuyez sur les arêtes bleues, sur l'extérieur des guides de largeur latéraux, vers l'intérieur aussi loin que possible.

6) Ziehen Sie das Fach aus dem Drucker.

7) Passen Sie die Längenfürungen an. **Papier im Letter-Format:** Bewegen Sie die blaue hintere Stoppvorrichtung nach oben. **Papier im A4-Format:** Bewegen Sie die blaue hintere Stoppvorrichtung nach unten.

8) Passen Sie die Breitenfürungen an. **Papier im Letter-Format:** Drücken Sie die Mitte der seitlichen Breitenfürungen so weit wie möglich nach außen. **Papier im A4-Format:** Drücken Sie die blauen Rippen außen an den seitlichen Breitenfürungen so weit wie möglich nach innen.

6) Estrarre il cassetto dalla stampante.

7) Regolare le guide per la lunghezza. **Carta formato Letter:** sollevare lo stop posteriore blu. **Carta formato A4:** abbassare lo stop posteriore blu.

8) Regolare le guide per la larghezza. **Carta formato Letter:** premere il centro delle guide della larghezza laterali il più possibile verso l'esterno. **Carta formato A4:** premere le coste blu, sull'esterno delle guide della larghezza laterali, il più possibile verso l'interno.

6) Extraiga la bandeja de la impresora.

7) Ajuste las guías de longitud del papel. **Papel tamaño carta:** Levante el tope trasero azul. **Papel tamaño A4:** Baje el tope trasero azul.

8) Ajuste las guías de ancho del papel. **Papel tamaño carta:** Presione hacia afuera el centro de las guías de ancho laterales tanto como sea posible. **Papel tamaño A4:** Presione hacia adentro los salientes azules de la parte exterior de las guías laterales de ancho del papel tanto como sea posible.

6) 从打印机中拉出纸盘。

7) 调整长度导板。 **Letter 纸 :** 提起蓝色的末端止动板。 **A4 纸 :** 放低蓝色的末端止动板。

8) 调整宽度导板。 **Letter 纸 :** 按住两侧宽度导板的中心位置并将导板尽量向外推。 **A4 纸 :** 按住两侧宽度导板外侧的蓝色凸缘并将导板尽量向里推。

6) Vyměte zásobník z tiskárny.

7) Nastavte vymezovače délky papíru. **Papír formátu Letter:** Zvedněte zadní modrou zarážku. **Papír formátu A4:** Dejte zadní modrou zarážku dolů.

8) Nastavte vymezovače šířky papíru. **Papír formátu Letter:** Nastavte boční vymezovače šířky papíru co nejdále od sebe. **Papír formátu A4:** Posuňte modré hřbety na vnějším okraji vodítek šířky papíru co nejvíce dovnitř.

6) Træk bakken ud af printeren.

7) Juster længdestyrene. **Papir i Letter-størrelse:** Løft den bageste blå papirstopper. **Papir i A4-størrelse:** Sænk den bageste blå papirstopper.

8) Juster breddestyrene. **Papir i Letter-størrelse:** Pres midten af sidebreddestyrene udad så meget som muligt. **Papir i A4-størrelse:** Pres de blå riller på ydersiden af sidebreddestyrene indad så meget som muligt.

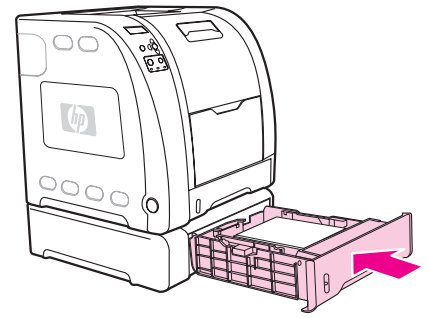
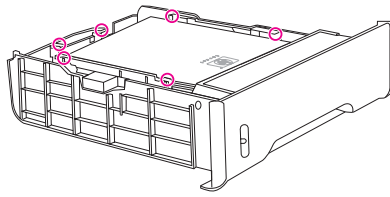
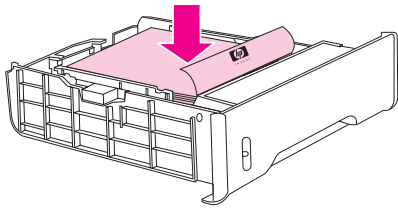

9) Load the paper into the tray. If this is special paper, such as letterhead, load it with the side to be printed down and the top edge toward the front of the tray.

Note Do not fan paper before loading.

9) Chargez du papier dans le bac. S'il s'agit d'un papier spécial, tel que du papier à entête, chargez-le la face imprimée vers le bas et le bord supérieur en premier dans le bac.

Remarque N'aérez pas le papier avant de le charger.

9) Legen Sie Papier in das Fach ein. Legen Sie Spezialpapier (wie z.B. Briefkopfpapier) mit der zu bedruckenden Seite nach unten und der Oberkante in Richtung Fachvorderseite ein.

Hinweis Fächern Sie das Papier vor dem Einlegen in das Fach nicht auf.

9) Caricare la carta nel cassetto. Se questa è una carta speciale, ad esempio carta intestata, caricarla con il lato da stampare verso il basso e il margine superiore verso la parte anteriore del cassetto.

Nota Non sventolare la carta prima di caricarla.

9) Cargue el papel en la bandeja. Si se trata de papel especial, como papel con membrete, cárguelo con la cara que se va a imprimir boca abajo y el borde superior hacia la impresora.

Nota No abanique el papel antes de cargarlo.

9) 在纸盘中装纸。如果所装入的纸为特殊纸（如信头纸），则将纸张的打印面朝下装入纸盘，并使纸张的顶边朝向纸盘的前端。

注意 在装纸之前，请勿扇动纸张。

9) Vložte do zásobníku papír. Jedná-li se o speciální papír, například hlavičkový, vložte jej stranou určenou k tisku dolů a horní hranou směrem k přední části zásobníku.

POZNÁMKA Papír před vkládáním neprolistovávejte.

9) Læg papiret i bakken. Hvis det er specialpapir, f.eks. brevpapir, skal den side, der skal udskrives på, vende nedad, og den øverste kant skal vende mod bakkens front.

Bemærk! Papiret skal ikke luftes, før det ilægges.

10) Make sure the stack of paper is flat in the tray at all four corners, and keep it below the height tabs.

10) Assurez-vous que la pile de papier est plane dans le bac aux quatre angles et placez-la sous les repères de hauteur.

10) Stellen Sie sicher, dass der Papierstapel an allen vier Ecken flach im Fach liegt und nicht über die Höhenmarkierungen hinausragt.

10) Assicurarsi che la risma di carta sia piatta nel cassetto a tutti e quattro i lati e tenerla al di sotto delle linguette dell'altezza.

10) Asegúrese de que todas las esquinas de la pila de papel están planas en la bandeja y mantenga la pila por debajo de las pestañas de altura.

10) 确保纸盘中的整叠纸张码放平整，而且厚度不超出限高卡舌。

10) Zkontrolujte, zda je stoh papíru v zásobníku ve všech rozích stejně zarovnan a zda je zasunut pod zarážkami výšky stohu.

10) Kontroller, at papirstakken ligger fladt i bakken i alle fire hjørner, og sørg for, at papiret er under højdetapperne.

11) Slide the tray back into the printer.

11) Faites glisser le bac dans l'imprimante.

11) Schieben Sie das Fach wieder in den Drucker.

11) Riposizionare il cassetto nella stampante facendolo scorrere.

11) Introduzca de nuevo la bandeja en la impresora.

11) 将纸盘重新滑入打印机中。

11) Zasuňte zásobník zpět do tiskárny.

11) Skub bakken ind i printeren igen.

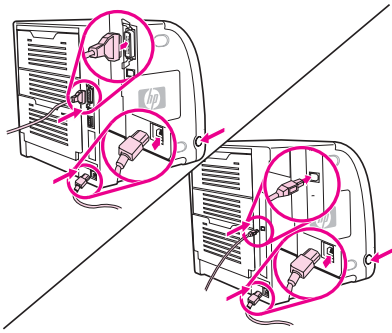

3

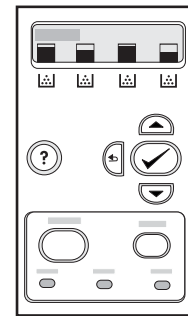
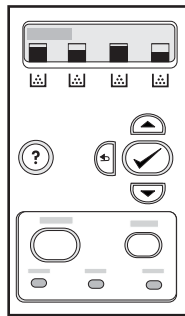

12) Connect the power cable and the printer connection cable, and turn the printer on. After a minimum of two minutes, the green ready light turns on.

12) Raccordez le cordon d'alimentation et le câble de connexion à l'imprimante, puis mettez celle-ci sous tension. Après deux minutes au minimum, le voyant d'état prêt vert s'allume.

12) Schließen Sie das Netzkabel und das Druckeranschlusskabel an, und schalten Sie den Drucker ein. Nach mindestens zwei Minuten beginnt die grüne Bereit-LED zu leuchten.

12) Collegare il cavo di alimentazione e il cavo di collegamento della stampante, quindi accendere la stampante. Dopo circa due minuti, la spia Pronto per la stampa verde si illumina.

12) Conecte el cable de alimentación y el cable de conexión de la impresora y enciéndala. Después de un mínimo de dos minutos, se pondrá verde la luz Preparado.

12) 连接电源线和打印机连接电缆，然后打开打印机电源。至少在两分钟后，绿色的“就绪”指示灯将亮起。

12) Zapojte napájecí kabel a spojovací kabel tiskárny a tiskárnu zapněte. Za dvě nebo více minut se rozsvítí zelený indikátor připraveno.

12) Tilslut netledningen og printerkablet, og tænd printeren. Efter mindst to minutter tændes den grønne Klar-indikator.

Print a configuration page. 1) Press **MENU** to enter the menus. 2) Press **▼** to highlight **INFORMATION**, and then press **✓** to select it.

Impression d'une page de configuration. 1) Appuyez sur **MENU** pour accéder aux menus. 2) Appuyez sur **▼** pour mettre en surbrillance **INFORMATIONS**, puis appuyez sur **✓** pour sélectionner l'option.

Drucken Sie eine Konfigurationsseite. 1) Drücken Sie **MENÜ**, um die Menüs aufzurufen. 2) Drücken Sie **▼**, um **INFORMATIONEN** zu markieren, und drücken Sie dann **✓**, um den Eintrag auszuwählen.

Stampare una pagina di configurazione. 1) Premere **MENU** per accedere ai menu. 2) Premere **▼** per evidenziare **INFORMAZIONI**, quindi premere **✓** per selezionarlo.

Imprima una página de configuración. 1) Pulse **MENÜ** para acceder a los menús. 2) Pulse **▼** para resaltar **INFORMACIÓN** y, a continuación, pulse **✓** para seleccionarlo.

请打印一张配置页。 1) 按**菜单**进入菜单。2) 按**▼**高亮度显示**信息**，然后按**✓**将其选中。

Vytiskněte konfigurační stránku. 1) Stisknutím tlačítka **NABÍDKA** přejděte do nabídek. 2) Stisknutím tlačítka **▼** zvýrazněte položku **INFORMACE** a potom ji stisknutím tlačítka **✓** vyberte.

Udskriv en konfigurationsside. 1) Tryk på **MENU** for at åbne menuerne. 2) Tryk på **▼** for at markere **INFORMATION**, og tryk derefter på **✓** for at vælge den.

3) Press **▼** to highlight **PRINT CONFIGURATION**, and then press **✓** to select it. 4) Make sure that Tray 3 is listed as installed.

3) Appuyez sur **▼** pour mettre en surbrillance **IMPRIMER PAGE CONFIGURATION**, puis appuyez sur **✓** pour sélectionner l'option. 4) Assurez-vous que le bac 3 est répertorié comme installé.

3) Drücken Sie **▼**, um **KONFIGURATION DRUCKEN** zu markieren, und drücken Sie dann **✓**, um den Eintrag auszuwählen. 4) Stellen Sie sicher, dass Fach 3 als installiertes Fach aufgelistet ist.

3) Premere **▼** per evidenziare **STAMPA CONFIGURAZIONE**, quindi premere **✓** per selezionarlo. 4) Assicurarsi che il cassetto 3 sia presente nell'elenco degli elementi installati.

3) Pulse **▼** para resaltar **IMPRIMIR CONFIGURACIÓN** y, a continuación, pulse **✓** para seleccionarlo. 4) Asegúrese de que la bandeja 3 aparece como instalada.

3) 按**▼**高亮度显示**打印配置**，然后按**✓**将其选中。4) 确保纸盘3已列为安装选项。

3) Stisknutím tlačítka **▼** zvýrazněte položku **TISK STRÁNKU KONFIGURACE** a potom ji stisknutím tlačítka **✓** vyberte. 4) Zkontrolujte, zda je 3. zásobník uveden v seznamu jako nainstalovaný.

3) Tryk på **▼** for at markere **UDSKRIV KONFIGURATION**, og tryk derefter på **✓** for at vælge den. 4) Kontroller, at bakke 3 er angivet som installeret.

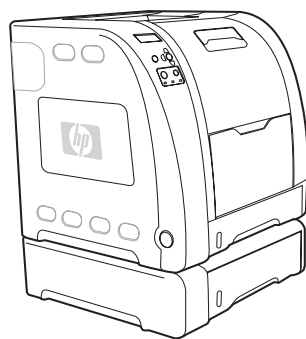
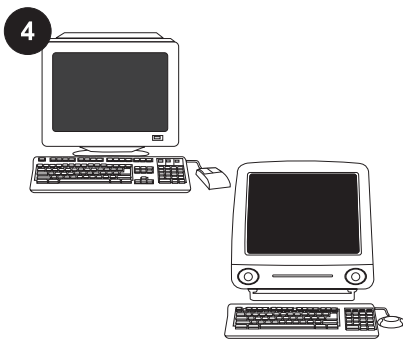

Set the default settings. In the default settings for the printer driver, select Tray 3 as an installed option. Installation is complete.

Définition des paramètres par défaut.

Dans les paramètres par défaut du pilote d'imprimante, sélectionnez le bac 3 en tant qu'option installée. L'installation est terminée.

Legen Sie die Standardeinstellungen fest.

Wählen Sie bei den Standardeinstellungen für den Druckertreiber Fach 3 als installierte Option aus. Die Installation ist beendet.

Memorizzazione delle impostazioni preferite.

Nelle impostazioni predefinite per il driver della stampante, selezionare il cassetto 3 come opzione installata. L'installazione è stata completata.

Establezca la configuración predeterminada.

En la configuración predeterminada del controlador de la impresora, seleccione la bandeja 3 como opción instalada. La instalación ha finalizado.

设定默认设置。 在打印机驱动程序 的默认设置中，选择纸盘 3 为安装选 件。至此，便完成了安装过程。

Nastavte výchozí nastavení. Ve výchozím nastavení ovladače tiskárny vyberte 3. zásobník jako nainstalovanou volbu. Instalace je dokončena.

Angiv standardindstillingerne. Under standardindstillingerne for printerdriveren skal du markere bakke 3 som installeret. Installationen er færdig.

For additional help for the HP Color LaserJet 3500 series printer, go to <http://www.hp.com/support/clj3500>. For additional help for the HP Color LaserJet 3700 series printer, go to <http://www.hp.com/support/clj3700>.

Pour obtenir une aide supplémentaire sur l'imprimante HP Color LaserJet série 3500, visitez le site <http://www.hp.com/support/clj3500>. Pour obtenir une aide supplémentaire sur l'imprimante HP Color LaserJet série 3700, visitez le site <http://www.hp.com/support/clj3700>.

Weitere Hilfe zum Drucker der HP Color LaserJet 3500 Serie finden Sie unter <http://www.hp.com/support/clj3500>. Weitere Hilfe zum Drucker der HP Color LaserJet 3700 Serie finden Sie unter <http://www.hp.com/support/clj3700>.

Per ulteriore assistenza per la stampante HP Color LaserJet 3500 series, visitare il sito Web all'indirizzo <http://www.hp.com/support/clj3500>. Per ulteriore assistenza per la stampante HP Color LaserJet 3700 series, visitare il sito Web all'indirizzo <http://www.hp.com/support/clj3700>.

Para obtener ayuda adicional sobre la impresora HP Color LaserJet serie 3500, visite <http://www.hp.com/support/clj3500>. Para obtener ayuda adicional sobre la impresora HP Color LaserJet serie 3700, visite <http://www.hp.com/support/clj3700>.

要获得有关 HP Color LaserJet 3500 系列打印机的其他帮助，请访问 <http://www.hp.com/support/clj3500>。要获得有关 HP Color LaserJet 3700 系列打印机的其他帮助，请访问 <http://www.hp.com/support/clj3700>。

Další informace o tiskárně HP Color LaserJet řady 3500 najdete na adrese <http://www.hp.com/support/clj3500>. Další informace o tiskárně HP Color LaserJet řady 3700 najdete na adrese <http://www.hp.com/support/clj3700>.

Yderligere hjælp til HP Color LaserJet 3500 series-printeren finder du på <http://www.hp.com/support/clj3500>. Yderligere hjælp til HP Color LaserJet 3700 series-printeren finder du på <http://www.hp.com/support/clj3700>.

1

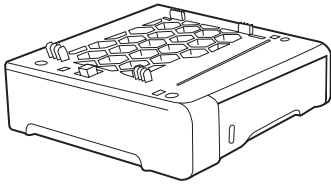

Controleer de inhoud. Lade 3 (invoerlade voor 500 vel) is een lade die aangepast kan worden aan de papierformaten Letter en A4.

Tarkasta sisältö. Lokero 3 (500 arkin syöttölokero) on säädettävissä A4- ja Letter-kokoisille papereille.

A csomag tartalma. A 3. tálcá (500 lapos papíradagoló) Letter vagy A4-es papírmérethez igazítható tálcá.

Memeriksa isi kemasan. Baki 3 (baki masukan untuk 500 lembar) adalah baki yang dapat diatur untuk kertas ukuran Letter dan A4.

内容の確認。 トレイ 3 (500 枚給紙トレイ) は、レターおよび A4 用紙サイズに対応しています。

내용물 확인. 용지함 3(500매 용지함)은 Letter 및 A4 용지 크기에 맞게 조정할 수 있는 용지함입니다.

Kontroller innholdet. Skuff 3 (500-arks innskuff) er en justerbar skuff for papirstørrelsene Letter og A4.

Sprawdzanie zawartości. Do podajnika 3 (podajnik na 500 arkuszy) można ładować papier o rozmiarach Letter i A4.

2

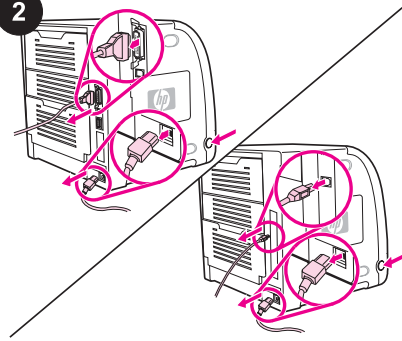

Installeer lade 3. 1) Schakel de printer uit. 2) Koppel het netsnoer en de printerkabel los van de achterkant van de printer.

Asenna lokero 3. 1) Katkaise kirjoittimesta virta. 2) Irrota virtajohto ja kirjoitinkaapeli kirjoittimen takaosasta.

A 3. tálcá telepítése. 1) Kapcsolja ki a nyomtatót. 2) Válassza le a tápkábelt és a nyomtatókábelt a nyomtató hátuljáról.

Memasang Baki 3. 1) Matikan printer. 2) Lepaskan kabel daya dan kabel koneksi printer dari belakang printer.

トレイ 3 を取り付けます。 1) プリンタの電源を切ります。2) プリンタの裏面から電源ケーブルとプリンタ接続ケーブルを取り外します。

용지함 3 설치. 1) 프린터를 끕니다. 2) 프린터 뒷면에서 전원 케이블과 프린터 연결 케이블을 분리합니다.

Installer skuff 3. 1) Slå av skriveren. 2) Trekk ut strømkabelen og tilkoplingskabelen for skriveren fra baksiden av skriveren.

Instalowanie podajnika 3. 1) Wyłącz drukarkę. 2) Odłącz kabel zasilania oraz kabel połączenia drukarki znajdujący się z tyłu drukarki.

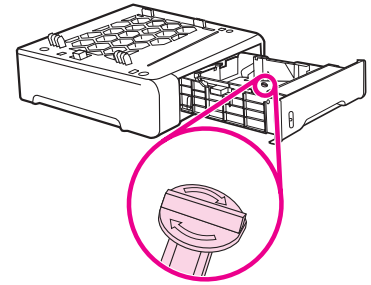

3) Open lade 3 en verwijder de oranje transportvergrendeling. Sluit de lade.

3) Avaa lokero 3 ja poista oranssi kuljetussuoja. Sulje lokero.

3) Nyissa ki a 3. tálcát, és távolítsa el a narancssárga szállítókapcsot. Csukja be a tálcát.

3) Buka Baki 3, kemudian lepaskan pengunci komponen berwarna oranye. Tutup baki.

3) トレイ 3 を開き、オレンジ色の保護キャップを外して、トレイを閉じます。

3) 용지함 3을 열고 주황색 운반용 잠금 장치를 제거합니다. 용지함을 닫습니다.

3) Åpne skuff 3 og fjern den oransje fraktlåsen. Lukk skuffen.

3) Otwórz podajnik 3 i wyjmij pomarańczową blokadę transportową. Zamknij podajnik.

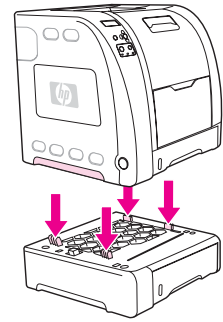
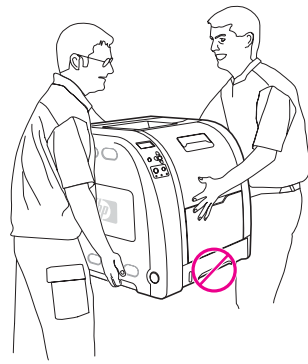
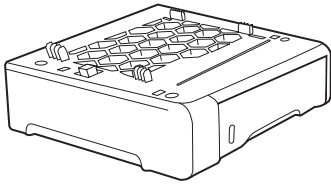

4) Plaats lade 3 in de daarvoor bestemde locatie.

WAARSCHUWING! De printer moet door twee personen worden opgetild en naar de daarvoor bestemde locatie worden verplaatst. Til de printer niet op bij de handgreep van lade 2.

5) Til de printer op met de handgrepen en lijn de pinnen op lade 3 uit en laat de printer op de lade zakken.

Opmerking u kunt alleen lade 3 (lade voor 500 vel) installeren.

4) Aseta lokero 3 sille tarkoitettuun paikkaan.

VAARAI Kirjoittimen nostamiseen ja siirtämiseen tarvitaan kaksi henkilöä. Älä nosta kirjoitinta lokeron 2 kahvasta.

5) Nosta kirjoitinta kahvoista, kohdista lokeron 3 tapit ja laske kirjoitin lokeron päälle.

Huomautus Kirjoittimeen voidaan asentaa vain yksi lokero 3 (500 arkin lokero).

4) Helyezze a 3. tálcát előkészített helyére.

FIGYELEMI! A nyomtatót két ember emelje és vigye az előkészített helyére. A készüléket ne a 2. tálcá fogantyújánál tartva emeljék.

5) Emelje a nyomtatót fogantyúinál fogva a 3. tálcá fölé, igazítsa peckeit a tálcához, és eressze a készüléket a tálcára.

Megjegyzés Csak egy 3. tálcá (500 lapos tálcá) telepíthető.

4) Letakkan Baki 3 di tempat yang sudah dipersiapkan.

PERINGATANI! Printer harus diangkat dan dipindahkan oleh dua orang ke tempat yang sudah dipersiapkan. Jangan angkat printer dari pegangan Baki 2.

5) Dengan menggunakan pegangan, angkat printer dan luruskan pengait pada Baki 3, lalu turunkan printer ke baki tersebut.

Perhatian Hanya satu Baki 3 (baki untuk 500 lembar) yang dapat dipasang.

4) 用意した場所にトレイ 3 を置きます。

警告! プリンタは2人で持ち上げて、用意した場所に移動してください。トレイ 2 のハンドルを持って、プリンタを持ち上げないでください。

5) ハンドルを持って、プリンタを持ち上げてトレイ 3 のベグの位置に合わせ、トレイの上プリンタを下ろします。

注記 トレイ 3 (500 枚トレイ) は 1 つだけ取り付けることができます。

4) 준비된 장소에 용지함 3을 배치합니다.

경고! 반드시 두 사람이 함께 프린터를 들어서 준비된 장소로 옮겨야 합니다. 프린터를 들 때 용지함 2 핸들을 사용하지 마십시오.

5) 핸들을 사용해서 프린터를 들어올리고, 용지함 3의 고리를 정렬한 다음 프린터를 용지함 위로 올려놓습니다.

주 용지함 3(500매 용지함)은 하나만 설치할 수 있습니다.

4) Plasser skuff 3 på det klagjorte stedet.

ADVARSEL To personer må løfte og flytte skriveren til det klagjorte stedet. Ikke løft skriveren i håndtaket på skuff 2.

5) Bruk håndtakene til å løfte skriveren og justere tappene på skuff 3. Deretter senker du skriveren ned på skuffen.

Merk Det kan bare installeres én skuff 3 (500-arks skuff).

4) Umieść podajnik 3 w przygotowanym miejscu.

OSTRZEŻENIE! Drukarkę można podnosić i przenosić w przygotowane miejsce tylko we dwie osoby. Nie wolno podnosić drukarki za uchwyt podajnika 2.

5) Podnieś drukarkę za pomocą uchwytów i wyrównaj ją z kołkami podajnika 3, a następnie opuść drukarkę na podajnik.

Uwaga Można zainstalować tylko jeden podajnik 3 (podajnik na 500 arkuszy).

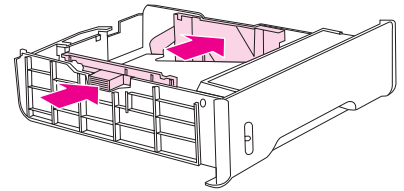
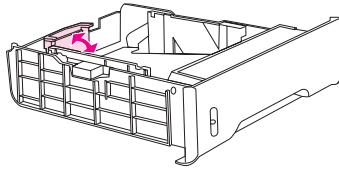
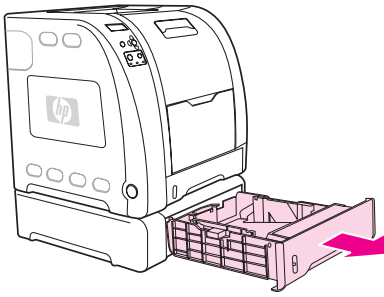

6) Trek de lade uit de printer.

7) Pas de lengtegeleiders aan. **Papier in Letter-formaat:** trek het blauwe stopmechanisme omhoog. **Papier in A4-formaat:** duw het blauwe stopmechanisme naar beneden.

8) Pas de breedtegeleiders aan. **Papier in Letter-formaat:** druk het midden van de breedtegeleiders zo ver mogelijk naar buiten. **Papier in A4-formaat:** druk de blauwe randen aan de buitenkant van de breedtegeleiders zo ver mogelijk naar binnen.

6) Vedä lokero ulos kirjoittimesta.

7) Säädä pituusohjaimet. **Letter-kokoinen paperi:** Nosta sininen takarajoitin ylös. **A4-kokoinen paperi:** Laske sininen takarajoitin alas.

8) Säädä leveysohjaimet. **Letter-kokoinen paperi:** Paina leveysohjainten keskikohtat mahdollisimman etäälle. **A4-kokoinen paperi:** Paina leveysohjainten ulkoreunan siniset urat mahdollisimman pitkälle sisäänpäin.

6) Húzza ki tálcát a nyomtatóból.

7) Igazítsa be a hosszúságbeállítókat. **Letter méretű papír:** Húzza föl a kék hátsó ütközőt. **A4-es méretű papír:** Nyomja le a kék hátsó ütközőt.

8) Igazítsa be a szélességbeállítókat. **Letter méretű papír:** Amennyire lehetséges, tolja kifelé a szélességbeállítók középső részét. **A4-es méretű papír:** Amennyire lehetséges, tolja befelé a kék barázdált részt a szélességbeállítók külsején.

6) Tarik baki keluar dari printer.

7) Mengatur pembatas panjang kertas. **Kertas ukuran Letter:** Angkat pembatas belakang berwarna biru. **Kertas ukuran A4:** Turunkan pembatas belakang berwarna biru.

8) Mengatur pembatas lebar kertas. **Kertas ukuran Letter:** Tekan bagian tengah pembatas lebar kertas sejauh mungkin ke luar. **Kertas ukuran A4:** Tekan pengungkit biru pada bagian luar pembatas lebar kertas, sejauh mungkin ke dalam.

6) プリンタからトレイを引き出します。

7) 長さガイドを調整します。レターサイズ用紙：奥にある青い止め具を起こします。A4サイズ用紙：奥にある青い止め具を倒します。

8) 幅ガイドを調整します。レターサイズ用紙：両側の幅ガイドの中央を外側いっぱいまで押します。A4サイズ用紙：両側の幅ガイドの外側にある青い突起部分を内側いっぱいまで押します。

6) 용지함을 프린터의 바깥쪽으로 잡아당깁니다.

7) 길이 조정대를 조절합니다. **Letter 용지:** 파란색 후면 제어 장치를 올립니다. **A4 용지:** 파란색 후면 제어 장치를 내립니다.

8) 너비 조정대를 조절합니다. **Letter 용지:** 측면 너비 조정대의 가운데를 최대한 바깥쪽으로 누릅니다. **A4 용지:** 측면 너비 조정대의 바깥쪽에 있는 파란색 돌기를 최대한 안쪽으로 누릅니다.

6) Trekk skuffen ut av skriveren.

7) Juster lengdeskinnene. **Papirstørrelsen Letter:** Hev den blå bakstopperen. **Papirstørrelsen A4:** Senk den blå bakstopperen.

8) Juster breddeskinnene. **Papirstørrelsen Letter:** Trykk midten av sidebreddeskinnene så langt utover som mulig. **Papirstørrelsen A4:** Trykk de blå rillene på utsiden av sidebreddeskinnene så langt innover som mulig.

6) Wyjmij podajnik z drukarki.

7) Dostosuj prowadnice długości. **Papier o rozmiarze Letter:** Podnieś niebieski tylny ogranicznik. **Papier o rozmiarze A4:** Opuść niebieski tylny ogranicznik.

8) Dostosuj prowadnice szerokości. **Papier o rozmiarze Letter:** Dociśnij środek bocznych prowadnic szerokości na zewnątrz, tak daleko, jak jest to możliwe. **Papier o rozmiarze A4:** Dociśnij niebieskie wypustki poza bocznymi prowadnicami szerokości do wewnątrz, tak daleko, jak jest to możliwe.

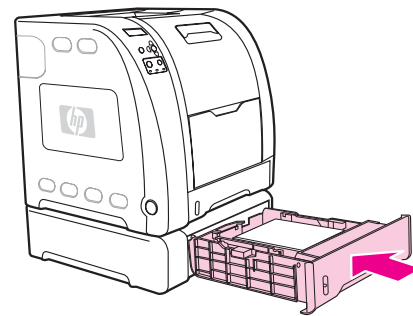
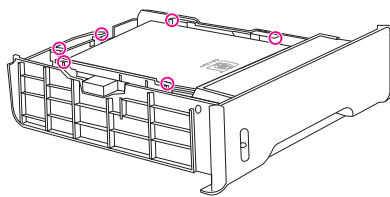
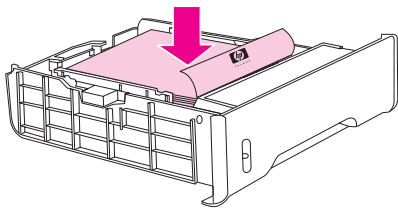

9) Plaats het papier in de lade. Als dit speciaal papier is, zoals briefpapier, plaatst u de kant die moet worden bedrukt naar beneden en de bovenrand naar de voorkant van de lade gericht.

Opmerking waaier papier niet uit voordat u dit gaat plaatsen.

9) Aseta lokeroon paperia. Jos käytät erikoispaperia, kuten kirjelomakkeita, lisää se kirjoittimeen tulostuspuoli alaspäin ja yläreuna lokeroon etureunaa kohti.

Huomautus Älä ilmaa paperia ennen sen lisäämistä.

9) Töltse be a papírt a tálcába. A különleges, például fejléces papírt úgy töltse be, hogy nyomtatásra szánt oldala lefelé nézzen, felső széle pedig a tálcá eleje felé forduljon.

Megjegyzés Ne pörgesse át betöltés előtt a papírköteget.

9) Masukkan kertas ke dalam baki. Jika yang dimasukkan adalah kertas khusus, seperti kop surat, masukkan bagian yang akan dicetak menghadap ke bawah dan ujung atas mengarah ke depan baki.

Perhatian Jangan kibaskan kertas yang akan dimasukkan ke printer.

9) トレイに用紙をセットします。レターヘッドなどの特殊な用紙の場合は、印刷面を下向きにし、用紙の上端がトレイの手前になるようにセットします。

注記 セットする前に用紙を扇形に広げないでください。

9) 용지를 용지함에 넣습니다. 레터헤드와 같은 특수 용지의 경우, 인쇄면을 아래로 하고 용지상단이 용지함의 전면을 향하도록 해서 용지를 넣습니다.

주 용지를 넣기 전에 불지 마십시오.

9) Legg papiret i skuffen. Hvis dette er spesialpapir, for eksempel brevhode, legger du det med siden du vil skrive på ned. Toppkanten plasseres mot fronten av skuffen.

Merk Ikke luft papiret før du legger det i.

9) Załaduj papier do podajnika. Jeśli jest to papier specjalny, taki jak papier firmowy, załaduj go stroną do zadrukowania w dół i górną krawędzią w stronę początku podajnika.

Uwaga Przed załadowaniem nie należy przewachlowywać papieru.

10) Controleer of de stapel papier op de vier hoeken vlak in de lade ligt en zorg dat het papier onder de hoogtemarkeringen zit.

10) Varmista, että paperi on tasaisesti lokeroon kaikissa neljässä kulmassa ja korkeusohjainkielekkeiden alla.

10) A köteg mind a négy sarkának simán kell feküdnie a tálcában. A kötegnek a szintjelzők alatt kell feküdnie.

10) Pastikan tumpukan kertas sudah rata dalam baki pada ke empat sudutnya, serta berada di bawah ketinggian pembatas kertas.

10) 用紙の束がトレイの四隅で平らになっていることと、高さタブを超えていないことを確認します。

10) 용지함에 넣은 용지의 높이는 평평해야 하며, 높이 탭보다 낮게 유지되어야 합니다.

10) Kontrollér at papirbunken i skuffen ligger flatt i alle fire hjørnene, og at den holder seg under høydetappene.

10) Upewnij się, że stos papieru jest płaski przy wszystkich czterech rogach podajnika i nie wystaje ponad wypustki wysokości.

11) Schuif de lade terug in de printer.

11) Työnnä lokero takaisin kirjoittimeen.

11) Tolja vissza a tálcát a nyomtatóba.

11) Dorong kembali baki ke dalam printer.

11) トレイをプリンタに押し込みます。

11) 용지함을 프린터의 안쪽으로 밀어넣습니다.

11) Skyv skuffen inn i skriveren igjen.

11) Wsuń z powrotem podajnik do drukarki.

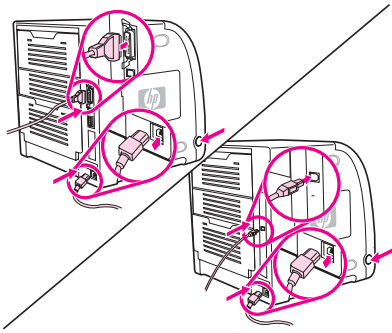

3

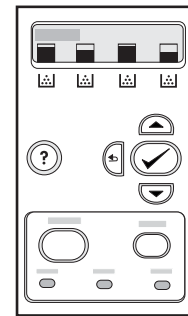
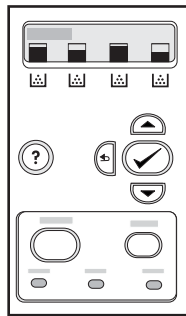

12) Sluit het netsnoer en de printerkabel aan en schakel de printer in. Na ongeveer twee minuten, wordt het groene Klaar-lampje ingeschakeld.

12) Kiinnitä virtajohto ja kirjoitinkaapeli ja käynnistä kirjoitin. Vihreän valmiusvalon syttymiseen kuluu vähintään kaksi minuuttia.

12) Csatlakoztassa a tápkábelt és a nyomtatókábelt, majd kapcsolja be a nyomtatót. Minimum két perc elteltével bekapcsol az üzemkész jelzőfény.

12) Hubungkan kabel daya dengan kabel koneksi printer, kemudian hidupkan printer. Setelah sedikitnya dua menit, lampu siap berwarna hijau akan menyala.

12) 電源ケーブルとプリンタ接続ケーブルを接続し、プリンタの電源を入れます。2分ほどで緑色の印刷可能ランプが点灯します。

12) 전원 케이블과 프린터 연결 케이블을 연결하고 프린터를 켭니다. 최소 2분 후에 녹색 준비 표시등이 켜집니다.

12) Sett strømkabelen i kontakten, koble til skriverkabelen og slå på skriveren. Etter minimum to minutter blir det grønne lyset slått på.

12) Podłącz kabel zasilania i kabel przyłączeniowy drukarki, a następnie włącz drukarkę. Po co najmniej dwóch minutach zielona lampka Gotowość zacznie się świecić.

Druk een configuratiepagina af. 1) Druk op **MENU** om naar de menu's te gaan. 2) Druk op **▼** om **INFORMATIE** te markeren en druk vervolgens op **✓** om deze optie te selecteren.

Tulosta asetussivu. 1) Tuo valikot näkyviin painamalla **VALIKKO**-näppäintä. 2) Korosta **TIEDOT** painamalla **▼** ja valitse se painamalla **✓**.

Konfigurációs oldal nyomtatása. 1) Nyissa meg a menüket a **MENU** gomb megnyomásával. 2) Jelölje ki az **INFORMÁCIÓ** pontot a **▼** gombbal, és válassza ki a **✓** gombbal.

Mencetak halaman konfigurasi. 1) Tekan **MENU** untuk mengakses menu. 2) Tekan **▼** untuk menyorot **INFORMATION**, lalu tekan **✓** untuk memilihnya.

設定ページを印刷します。 1) **メニュー**を押して、**メニュー**を表示します。2) **▼**を押して **[情報]**をハイライトし、**✓**を押して選択します。

구성 페이지 인쇄. 1) **메뉴**를 눌러 메뉴를 시작합니다. 2) **▼**를 눌러 **정보**를 선택한 다음 **✓**를 눌러 선택합니다.

Skriv ut en konfigurasjonsside. 1) Trykk på **MENY** for å åpne menyene. 2) Trykk på **▼** for å merke **INFORMASJON**, og trykk deretter på **✓** for å velge det.

Drukowanie strony konfiguracji. 1) Naciśnij przycisk **MENU**, aby otworzyć menu. 2) Naciśnij przycisk **▼**, aby wyróżnić pozycję **INFORMACJE**, a następnie naciśnij przycisk **✓**, aby ją wybrać.

3) Druk op **▼** om **CONFIGURATIE AFDRUKKEN** te markeren en druk op **✓** om deze optie te selecteren. 4) Controleer of lade 3 als geïnstalleerd wordt aangegeven.

3) Korosta **TULOSTA ASETUKSET** painamalla **▼** ja valitse se painamalla **✓**. 4) Varmista, että lokero 3 on luettelon mukaan asennettu.

3) Jelölje ki a **KONFIGURÁCIÓ NYOMTATÁS** pontot a **▼** gombbal, és válassza ki a **✓** gombbal. 4) Győződjön meg róla, hogy a 3. tábla telepítettként szerepel a listán.

3) Tekan **▼** untuk menyorot **PRINT CONFIGURATION**, kemudian tekan **✓** untuk memilihnya. 4) Pastikan Baki 3 tersedia sebagai sudah diinstal.

3) **▼**を押して **[設定の印刷]**をハイライトし、**✓**を押して選択します。4) 取り付けられたトレイ3が一覧に表示されていることを確認します。

3) **▼**를 눌러 **인쇄 구성**을 선택한 다음 **✓**를 눌러 선택합니다. 4) 설치된 용지함 목록에 용지함 3이 나타나는지 확인합니다.

3) Trykk på **▼** for å utheve **UTSKRIFTSKONFIGURASJON**, og trykk deretter på **✓** for å velge det. 4) Kontroller at skuff 3 vises som installert.

3) Naciśnij przycisk **▼**, aby podświetlić pozycję **WYDRUKOWAĆ STRONĘ KONFIGURACJI?**, a następnie naciśnij przycisk **✓**, aby ją wybrać. 4) Upewnij się, że podajnik 3 jest wyświetlany jako zainstalowany.

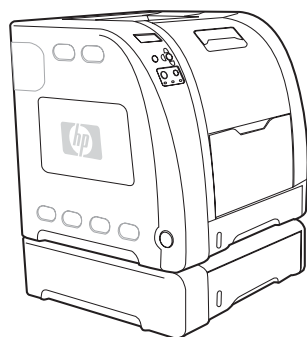
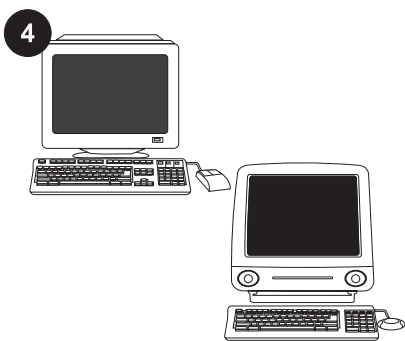

Stel de standaardinstellingen in. Selecteer lade 3 als het geïnstalleerde onderdeel in de standaardinstellingen voor de printerdriver. De installatie is nu voltooid.

Määrittä oletusasetukset. Valitse kirjoitinohjaimen oletusasetuksissa lokero 3 asennetuksi vaihtoehdoksi. Asennus on valmis.

Az alapértelmezések beállítása. A nyomtató-illesztőprogram alapértelmezett beállításai között válassza ki a 3. tálcát telepített opcióként. A telepítés ezzel befejeződött.

Mengaktifkan pengaturan default. Pada pengaturan default untuk driver printer, pilih Baki 3 sebagai pilihan yang diinstal. Penginstalan sudah selesai.

デフォルト設定を設定します。 プリンタドライバのデフォルト設定では、オプションとしてトレイ3を選択します。これで、取り付けが完了しました。

기본 설정 설정. 프린터 드라이버 기본 설정에서 용지함 3을 설치된 선택사항으로 선택합니다. 설치가 완료되었습니다.

Angi standardinnstillingene.

I standardinnstillingene for skriverdriveren velger du skuff 3 som et installert alternativ. Nå er installeringen ferdig.

Określanie ustawień domyślnych.

W ustawieniach domyślnych sterownika drukarki zaznacz podajnik 3 jako zainstalowaną opcję. Instalacja została zakończona.

Ga naar <http://www.hp.com/support/clj3500> voor extra informatie over de Color LaserJet 3500 series printer. Ga naar <http://www.hp.com/support/clj3700> voor extra informatie over de Color LaserJet 3700 series printer.

Lisätietoja HP Color LaserJet 3500 -sarjan kirjoittimesta on osoitteessa <http://www.hp.com/support/clj3500>. Lisätietoja HP Color LaserJet 3700 -sarjan kirjoittimesta on osoitteessa <http://www.hp.com/support/clj3700>.

A HP Color LaserJet 3500 series nyomtatóval kapcsolatban a <http://www.hp.com/support/clj3500> címen, a HP Color LaserJet 3700 series nyomtatóval kapcsolatban pedig a <http://www.hp.com/support/clj3700> címen talál további segítséget.

Untuk petunjuk tambahan tentang printer HP Color LaserJet seri 3500, lihat <http://www.hp.com/support/clj3500>. Untuk petunjuk tambahan tentang printer HP Color LaserJet seri 3700, lihat <http://www.hp.com/support/clj3700>.

HP Color LaserJet 3500 シリーズ プリンタの補足説明については、<http://www.hp.com/support/clj3500> をご覧ください。HP Color LaserJet 3700 シリーズ プリンタの補足説明については、<http://www.hp.com/support/clj3700> をご覧ください。

HP Color LaserJet 3500 시리즈 프린터에 대한 자세한 설명이 필요한 경우에는 다음 사이트(<http://www.hp.com/support/clj3500>)를 참조하십시오. HP Color LaserJet 3700 시리즈 프린터에 대한 자세한 설명이 필요한 경우에는 다음 사이트(<http://www.hp.com/support/clj3700>)를 참조하십시오.

Hvis du vil ha mer hjelp for skrivere i HP Color LaserJet 3500-serien, kan du gå til <http://www.hp.com/support/clj3500>. Hvis du vil ha mer hjelp for skrivere i HP Color LaserJet 3700-serien, kan du gå til <http://www.hp.com/support/clj3700>.

Dodatkową pomoc dotyczącą drukarki HP Color LaserJet serii 3500 można uzyskać w witrynie <http://www.hp.com/support/clj3500>. Dodatkową pomoc dotyczącą drukarki HP Color LaserJet serii 3700 można uzyskać w witrynie <http://www.hp.com/support/clj3700>.

1

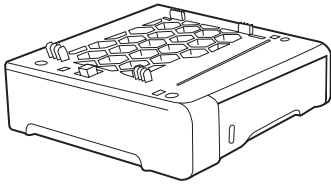

Verifique o conteúdo. A Bandeja 3 (bandeja de entrada para 500 folhas) é uma bandeja ajustável para tamanhos de papéis A4 e Carta.

Проверьте содержимое. Лоток 3 (входной лоток на 500 листов) - это настраиваемый лоток для форматов бумаги Letter и A4.

Kontrollera innehållet. Fack 3 (inmatningsfack för 500 ark) går att anpassa för pappersstorlekarna Letter och A4.

ตรวจสอบสิ่งที่อยู่ภายในบรรจุภัณฑ์ ถาด 3 (ถาดป้อนกระดาษขนาด 500 แผ่น) เป็นถาดที่สามารถปรับเพื่อให้ใช้ได้กับกระดาษขนาด Letter และ A4 ได้

檢查物品。 3 號紙匣 (500 頁容量進紙匣) 是專供 Letter 與 A4 大小紙張的可調整紙匣。

İçeriği denetleyin. Tepsi 3 (500 yapraklık giriş tepsi) Letter ve A4 kağıt boyutları için ayarlanabilir bir tepsidir.

2

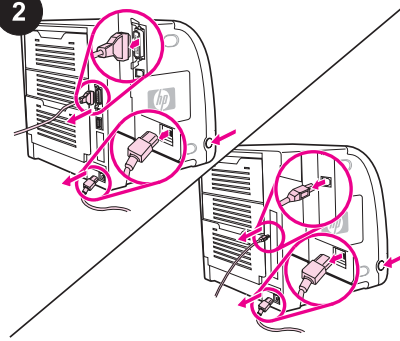

Instale a Bandeja 3. 1) Desligue a impressora. 2) Desconecte o cabo de alimentação e o cabo de conexão da impressora da parte traseira da impressora.

Установите лоток 3. 1. Выключите принтер. 2. Отключите кабель питания и соединительный кабель принтера от задней панели принтера.

Installera fack 3. 1) Stäng av skrivaren. 2) Koppla ur nätkabeln och skrivarens anslutningskabel från skrivarens baksida.

ติดตั้งถาด 3 1) ปิดเครื่องพิมพ์ 2) ถอดปลั๊กสายไฟและสายเคเบิลของเครื่องพิมพ์ออกจากด้านหลังของเครื่องพิมพ์

安裝 3 號紙匣。 1) 關閉印表機的電源。 2) 從印表機後方拔除電源線和印表機連接電纜。

Tepsi 3'ü takın. 1) Yazıcıyı kapatın. 2) Güç kablosunu ve yazıcı bağlantı kablosunu yazıcının arkasından çıkarın.

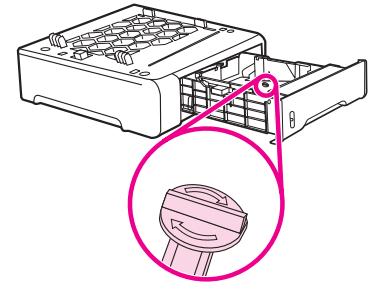

3) Abra a Bandeja 3 e remova a trava de transporte laranja. Feche a bandeja.

3. Откройте Лоток 3 и снимите оранжевый транспортировочный фиксатор. Закройте лоток.

3) Öppna fack 3 och ta bort den orangefärgade transportspärren. Stäng facket.

3) เปิดถาด 3 และถอดตัวล็อกเพื่อการขนส่งสีส้มออก ปิดถาดให้สนิท

3) 開啟 3 號紙匣，然後移除橘色填充固定材料。關閉紙匣。

3) Tepsi 3'ü açın ve turuncu nakliye kilidini çıkarın. Tepsiyi kapatın.

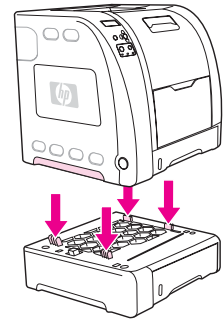
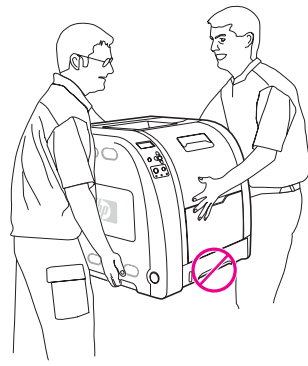
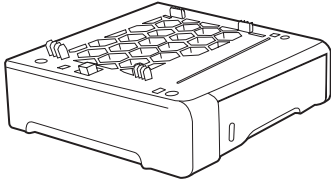

4) Coloque a Bandeja 3 no local preparado.

AVISO! Para levantar e mover a impressora para o local preparado são necessárias duas pessoas. Não levante a impressora pela alça da Bandeja 2.

5) Utilizando as alças, levante a impressora e alinhe as cavilhas na Bandeja 3 e, em seguida, abaixe a impressora sobre a bandeja.

Nota Apenas uma Bandeja 3 (bandeja para 500 folhas) pode ser instalada.

4. Поместите Лоток 3 в подготовленное место.

ВНИМАНИЕ! В подготовленное место принтер должны устанавливать два человека. Не поднимайте принтер за держатель Лотка 2.

5. Держась за ручки, поднимите принтер и совместите штифты на Лотке 3, а затем опустите принтер на лоток.

Примечание Можно установить только один Лоток 3 (лоток на 500 листов).

4) Placera fack 3 på den förberedda platsen.

WARNING! Två personer behövs för att lyfta och flytta skrivaren till den förberedda platsen. Lyft inte skrivaren i handtaget som hör till fack 2.

5) Lyft skrivaren i handtagen och håll den jäms med piggarna på fack 3. Sänk sedan ner skrivaren på facket.

OBS! Endast ett fack 3 (inmatningsfack för 500 ark) kan installeras.

4) วางถาด 3 ในตำแหน่งที่เตรียมไว้

คำเตือน! ต้องใช้คนสองคนในการยกและเคลื่อนย้ายเครื่องพิมพ์ไปยังตำแหน่งที่เตรียมไว้หรือย้ายเครื่องพิมพ์โดยการจับที่ด้ามจับของถาด 2

5) จับที่ด้ามจับ ยกเครื่องพิมพ์ขึ้นและปรับแนวหมุดบนถาด 3 แล้ววางเครื่องพิมพ์ลงบนถาด

หมายเหตุ สามารถติดตั้งถาด 3 (ถาดป้อนกระดาษขนาด 500 แผ่น) ได้เพียงหนึ่งถาดเท่านั้น

4) 在準備好的位置放置 3 號紙匣。

警告! 必須要兩個人一起提起印表機並將其移動到準備好的位置。請不要用 2 號紙匣的把手提起印表機。

5) 使用把手抬起印表機並且對齊 3 號紙匣上的卡榫，然後將印表機裝到紙匣上。

注意 只可以安裝一個 3 號紙匣 (500 頁容量進紙匣)。

4) Tepsi 3'ü hazırladığınız yere yerleştirin.

UYARI! Yazıcıyı kaldırmak ve hazırlanan konuma taşımak için iki kişi gerekir. Yazıcıyı Tepsi 2 tutamacından kaldırmayın.

5) Tutamaçları kullanarak yazıcıyı kaldırın ve Tepsi 3'teki tırnaklarla aynı hizaya getirin, sonra da yazıcıyı tepsinin üzerine indirin.

Not Yalnızca bir adet Tepsi 3 (500 yapraklık tepsi) takılabilir.

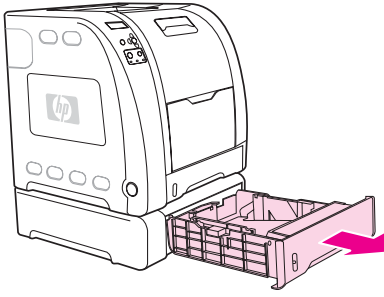

6) Puxe a bandeja para fora da impressora.

6. Выдвиньте лоток из принтера.

6) Dra ut facket ur skrivaren.

6) ดึงถาดออกจากเครื่องพิมพ์

6) 從印表機拉出紙匣。

6) Tepsiyi yazıcıdan çekerek çıkarın.

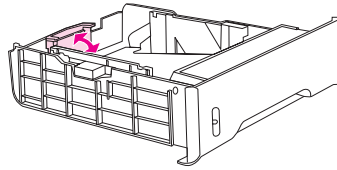

7) Ajuste as guias de comprimento. **Papel tamanho carta:** levante o batente traseiro azul. **Papel tamanho A4:** abaixe o batente traseiro azul.

7. Отрегулируйте направляющие длины. **Бумага формата Letter.** Поднимите синий задний упор. **Бумага формата A4.** Опустите синий задний упор.

7) Justera längdledarna. **Papper, Letter-storlek:** Fäll upp det blå bakre pappersstoppet. **Papper, A4-storlek:** Fäll ner det blå bakre pappersstoppet.

7) ปรับตัวปรับความยาวกระดาษขนาด Letter: ยกตัวกั้นสีน้ำเงินด้านหลังขึ้นกระดาษขนาด A4: ลดตัวกั้นสีน้ำเงินด้านหลังลง

7) 調整長度導板。Letter 尺寸紙張：將藍色後擋板提高。A4 尺寸紙張：將藍色後擋板放低。

7) Uzunluk kılavuzlarını ayarlayın. **Letter boyutlu kağıt:** Mavi arka engeli kaldırın. **A4 boyutlu kağıt:** Mavi arka engeli indirin.

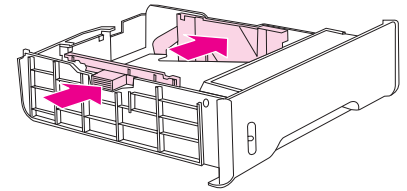

8) Ajuste as guias de largura. **Papel tamanho carta:** pressione para fora o centro das guias de largura laterais o máximo possível. **Papel tamanho A4:** pressione para dentro as arestas azuis, na parte externa das guias de largura laterais, o máximo possível.

8. Отрегулируйте направляющие ширины. **Бумага формата Letter.** Раздвиньте как можно шире направл. ширины путем нажатия на них в центре. **Бумага формата A4.** Сдвиньте как можно ближе направл. ширины путем нажатия на синие выступы с наружной стороны направляющих.

8) Justera breddledarna. **Papper, Letter-storlek:** Tryck mitten av sidobreddledarna så långt utåt som möjligt. **Papper, A4-storlek:** Tryck de blå kanterna på sidobreddledarnas utsida så långt inåt som möjligt.

8) ปรับตัวปรับความกว้างกระดาษขนาด Letter: ดันตรงกลางของตัวปรับความกว้างด้านข้างออกให้กว้างที่สุดกระดาษขนาด A4: ดันสันสีน้ำเงินบนด้านนอกของตัวปรับความกว้างด้านข้างเข้าให้มากที่สุด

8) 調整寬度導板。Letter 尺寸紙張：按住側寬度導板的中央，然後盡可能向外移。A4 尺寸紙張：按住側寬度導板外的藍色突起部分，然後盡可能往內移。

8) Genişlik kılavuzlarını ayarlayın. **Letter boyutlu kağıt:** Yan genişlik kılavuzlarının orta kısımlarını olabildiğince dışarıya getirin. **A4 boyutlu kağıt:** Yan kenar kılavuzlarının dış tarafındaki mavi tırtıklara basarak olabildiğince içeriye getirin.

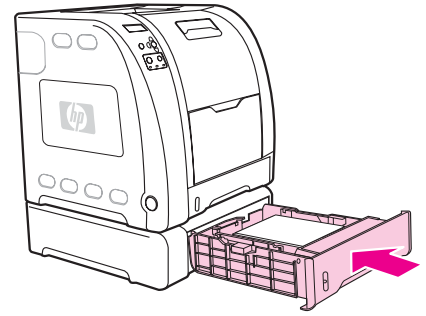
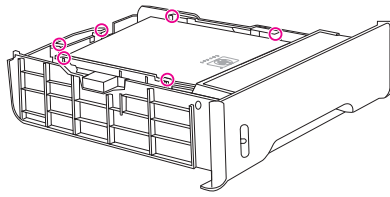
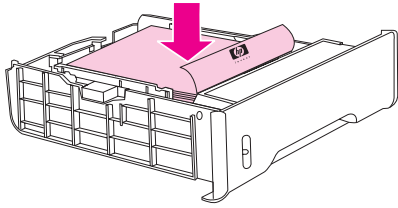

9) Carregue o papel na bandeja. Se for um papel especial, como um papel timbrado, carregue-o com o lado a ser impresso para baixo e a margem superior virada para a parte frontal da bandeja.

Nota Não assopre o papel antes de carregá-lo.

9. Загрузите бумагу в лоток. Если это спец. бумага, например фирменные бланки, загрузите ее стороной для печати вниз и верхним краем бумаги в направлении передней части лотка.

Примечание Не листайте бумагу перед загрузкой.

9) Lågg papperet i facket. Specialpapper, t. ex. brevpapper, ska läggas in med utskriftssidan nedåt och övre kanten mot fackets framkant.

OBS! Lufta inte papperet innan du lägger i det.

9) ใส่กระดาษเข้าในถาดหากเป็นกระดาษพิเศษ เช่น กระดาษหัวจดหมาย ให้ป้อนโดยให้ด้านที่จะพิมพ์คว่ำหน้าลง และขอบด้านบนหันไปที่ด้านหน้าของถาด

หมายเหตุ อย่าคลี่กระดาษก่อนการป้อน

9) 將紙張裝入紙匣。如果使用特殊紙張（如：信紙），請將要列印的那一面朝下，上緣朝向紙匣的前方。

注意 在放入紙張之前請勿讓紙成扇形散開。

9) Tepsiyə kağıt yükleyin. Bunlar antetli kağıtlar gibi özel kağıtlarsa, üzerine yazdırılacak yüzü aşağıya ve üst kenarı tepsinin ön tarafına bakacak şekilde yerleştirin.

Not Yüklemeden önce kağıdı yelpazelemeyin.

10) Verifique se a pilha de papel está uniforme nos quatro cantos da bandeja e mantenha-a abaixo das guias de altura.

10. Убедитесь, что стопка бумаги ровно лежит в лотке по всем четырем углам, а бумага находится ниже выступов высоты.

10) Se till att pappershögens alla fyra hörn är jämna och att högen inte överstiger höjdhakarna.

10) ตรวจสอบให้แน่ใจว่าปึกกระดาษแบนราบในถาดทั้งสี่มุม และให้กระดาษอยู่ใต้แถบแสดงความสูง

10) 請確認紙張的四個邊角都是平整的，而且不可超過高度標籤。

10) Kağıt yığınının dört köşesinin de tepside düz durduğundan ve yükseklik tırnaklarının altında olduğundan emin olun.

11) Deslize a bandeja de volta para a impressora.

11. Задвиньте лоток обратно в принтер.

11) Skjut in facket i skrivaren igen.

11) เลื่อนถาดกลับเข้าในเครื่องพิมพ์

11) 將紙匣滑回印表機中。

11) Tepsiyi yazıcıya yerleştirin.

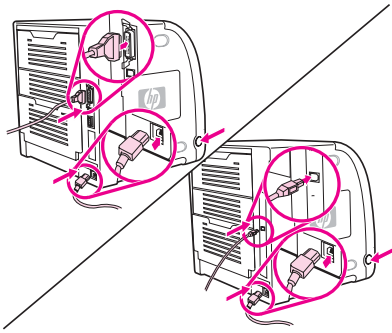

12) Conecte o cabo de alimentação e o cabo de conexão da impressora e ligue a impressora. Depois de dois minutos, no mínimo, a luz verde indicadora Pronta acende.

12. Подключите кабель питания и соединительный кабель принтера и включите принтер. Спустя минимум две минуты загорится зеленый индикатор готовности.

12) Anslut nätkabeln och skrivarens anslutningskabel samt slå på skrivaren. Det tar minst två minuter innan den gröna Klarlampan tänds.

12) เสียบปลั๊กสายไฟและสายเคเบิลเครื่องพิมพ์ แล้วเปิดเครื่องพิมพ์หลังจากเวลาผ่านไปอย่างน้อยสองนาที ไฟสัญญาณ ready (พร้อมทำงาน) สีเขียวจะสว่างขึ้น

12) 連接電源線和印表機連接電纜，然後開啟印表機的電源。最少兩分鐘之後，綠色的就緒燈會亮。

12) Güç kablosunu ve yazıcı bağlantı kablosunu takın ve yazıcıyı açın. En az iki dakika sonra yeşil hazır ışığı yanar.

3

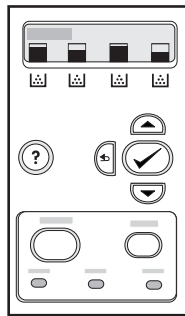

Imprima uma página de configuração.

- 1) Pressione **MENU** para entrar nos menus.
- 2) Pressione **▼** para realçar **INFORMAÇÕES** e, em seguida, pressione **✓** para selecioná-lo.

Распечатайте таблицу параметров.

1. Нажмите **МЕНЮ** для входа в меню.
2. Нажмите **▼**, чтобы выделить пункт **ИНФОРМАЦИЯ**, а затем нажмите **✓**, чтобы выбрать его.

Skriv ut en konfigurationssida. 1) Öppna menyerna genom att trycka på **MENY**. 2) Tryck på **▼** tills **INFORMATION** är markerat och bekräfta valet med **✓**.

พิมพ์หน้าการกำหนดค่า 1) กดปุ่ม **MENU (เมนู)** เพื่อเข้าสู่เมนู 2) กด **▼** เพื่อเลื่อนแถบสว่างไปที่ **INFORMATION (ข้อมูล)** แล้วกด **✓** เพื่อเลือก

列印一份組態頁。 1) 按下 **功能表** 以進入功能表。 2) 按下 **▼** 反白資訊，然後按下 **✓** 加以選取。

Bir yapılandırma sayfası yazdırın.

- 1) Menülere girmek için **MENÜ** düğmesine basın. 2) **▼** düğmesine basarak **BİLGİ** seçeneğini vurgulayın ve ardından seçmek için **✓** düğmesine basın.

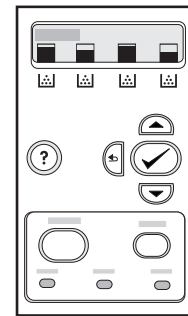

3) Pressione **▼** para realçar **IMPRIMIR CONFIGURAÇÃO** e, em seguida, pressione **✓** para selecioná-lo. 4) Verifique se a Bandeja 3 está listada como instalada.

3. Нажмите **▼**, чтобы выделить пункт **ПЕЧАТЬ КОНФИГУРАЦИИ**, а затем нажмите **✓**, чтобы выбрать его. 4. Убедитесь, что Лоток 3 указан в списке как установленный.

3) Tryck på **▼** tills **TILLS SKRIV UT KONFIGURATIONSSIDA** är markerat och bekräfta valet med **✓**. 4) Kontrollera att fack 3 finns med i listan över installerade tillbehör.

3) กด **▼** เพื่อเลื่อนแถบสว่างไปที่ **PRINT CONFIGURATION (การกำหนดค่าการพิมพ์)** แล้วกด **✓** เพื่อเลือก 4) ตรวจสอบให้แน่ใจว่าถาด 3 แสดงในรายการว่าติดตั้งแล้ว

3) 按下 **▼** 反白是否列印，然後按下 **✓** 加以選取。 4) 確定已經列出安裝的 3 號紙匣。

3) **▼** düğmesine basarak **YZDRM YAPILANDIRMA** seçeneğini vurgulayın ve ardından seçmek için **✓** düğmesine basın. 4) Tepsi 3'ün takılı olarak listelendiğinden emin olun.

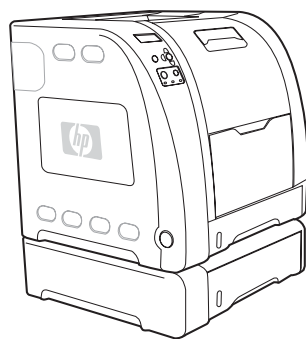
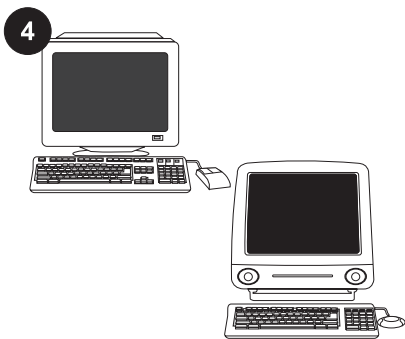

Defina as configurações padrão. Nas configurações padrão do driver da impressora, selecione a Bandeja 3 como opção instalada. A instalação está concluída.

Установите параметры по умолчанию. В параметрах по умолчанию для драйвера принтера выберите Лоток 3 как установленный. Установка завершена.

Ange standardinställningarna. Välj fack 3 som ett installerat tillval i skrivardrivrutinens standardinställningar. Installationen är slutförd.

ตั้งค่าเริ่มต้นของเครื่องพิมพ์ ในค่าเริ่มต้นสำหรับไดรเวอร์เครื่องพิมพ์ ให้เลือกถาด 3 เป็นอุปกรณ์เสริมที่ติดตั้งแล้ว การติดตั้งเสร็จสมบูรณ์แล้ว

設定預設設定值。 在印表機驅動程式的預設設定值中，選取 3 號紙匣為安裝的選項。此時安裝即完成。

Varsayılan ayarları belirleyin. Yazıcı sürücüsü için varsayılan ayarlarda Tepsi 3'ü takılı seçenek olarak seçin. Kurulum işlemi tamamlanmıştır.

Para obter ajuda adicional para a impressora HP Color LaserJet série 3500, vá para <http://www.hp.com/support/clj3500>. Para obter ajuda adicional para a impressora HP Color LaserJet série 3700, vá para <http://www.hp.com/support/clj3700>.

Для получения дополнительной справки перейдите на страницу <http://www.hp.com/support/clj3500> для принтера HP Color LaserJet 3500 series. Для получения дополнит. справки перейдите на страницу <http://www.hp.com/support/clj3700> для принтера HP Color LaserJet 3700 series.

Ytterligare hjälp för skrivare i HP Color LaserJet 3500-serien finns på <http://www.hp.com/support/clj3500>. Ytterligare hjälp för skrivare i HP Color LaserJet 3700-serien finns på <http://www.hp.com/support/clj3700>.

หากต้องการความช่วยเหลือเพิ่มเติมสำหรับเครื่องพิมพ์ HP Color LaserJet 3500 series โปรดไปที่ <http://www.hp.com/support/clj3500> หากต้องการความช่วยเหลือเพิ่มเติมสำหรับเครื่องพิมพ์ HP Color LaserJet 3700 series โปรดไปที่ <http://www.hp.com/support/clj3700>

如需 HP Color LaserJet 3500 系列印表機更多的說明，請到 <http://www.hp.com/support/clj3500> 網站。如需 HP Color LaserJet 3700 系列印表機更多的說明，請到 <http://www.hp.com/support/clj3700> 網站。

HP Color LaserJet 3500 series yazıcı hakkında ek yardım için <http://www.hp.com/support/clj3500> adresini ziyaret edin. HP Color LaserJet 3700 series yazıcı hakkında ek yardım için <http://www.hp.com/support/clj3700> adresini ziyaret edin.

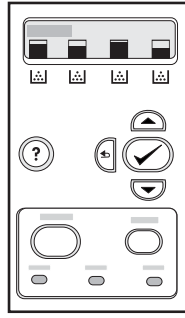
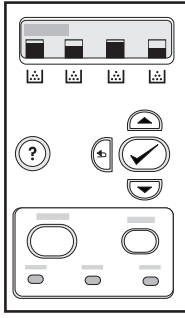

3

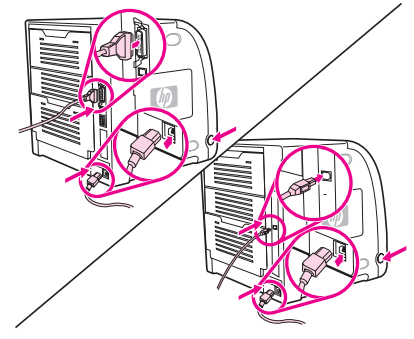

3) اضغط ▼ لتمييز تكوين طابعة، ثم اضغط على ✓ لتحديدها. 4) تأكد من أن اسم "درج 3" موجود ضمن قائمة الأدراج المركبة بالطابعة.

اطبع صفحة تكوين. 1) اضغط قائمة للدخول إلى القوائم. 2) اضغط ▼ لتمييز معلومات، ثم اضغط على ✓ لتحديدها.

12) قم بتوصيل كلاً من كبل التيار وكبل توصيل الطابعة بجهاز الكمبيوتر ثم شغل الطابعة. بعد مرور دقيقتين بحد أدنى، سيضيء مصباح "جاهز" الأخضر.

تجهيز

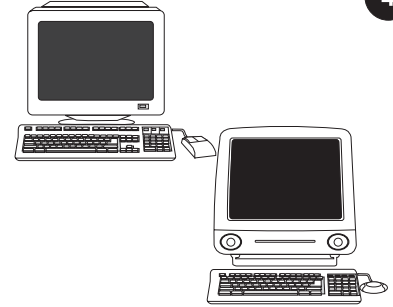
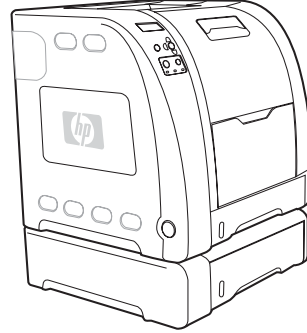

4

لمزيد من التعليمات حول طابعة HP LaserJet سلسلة 3500، انتقل إلى <http://www.hp.com/support/clj3500>. لمزيد من التعليمات حول طابعة HP LaserJet سلسلة 3700، انتقل إلى <http://www.hp.com/support/clj3700>.

تعيين الإعدادات الافتراضية. ضمن عنصر الإعدادات الافتراضية في برنامج تشغيل الطابعة، حدد "درج 3" كخيار تم تتيهته. لقد تم استكمال عملية التركيب.

تجهيز

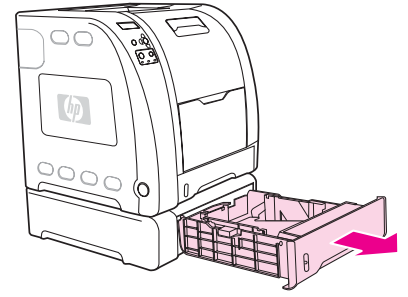
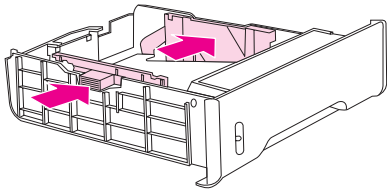

(8) اضبط دلائل العرض. ورق بحجم Letter: اضغط عند منتصف دلائل العرض الجانبية للخارج إلى أبعد ما يمكن. ورق بحجم A4: اضغط الحواجز الزرقاء عند الجزء الخارجي من دلائل العرض الجانبية للداخل إلى آخر مدى ممكن.

(7) اضبط دلائل الطول. ورق بحجم Letter: ارفع حاجز انزلاق الورق الخلفي الأزرق. ورق بحجم A4: اخفض حاجز انزلاق الورق الخلفي الأزرق.

(6) اجذب الدرج خارج الطابعة.

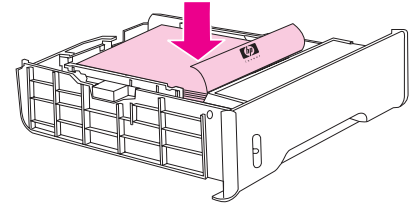
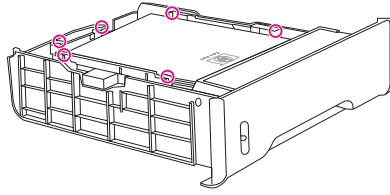
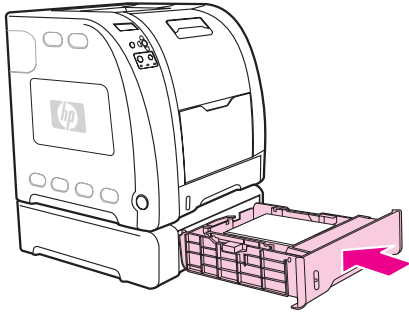

(11) أدخل الدرج في الطابعة.

(10) تأكد من أن رصة الورق مستوية تماماً داخل الدرج ومن جميع أركانها الأربعة، وأن ارتفاعها أقل من علامات الحد الأقصى للارتفاع.

(9) ضع الورق في الدرج. إذا كان الورق المستخدم مخصصاً، مثل الورق ذو الرأسية، ضعه بحيث يكون الجانب المطلوب طباعته مواجهاً لأسفل وحافة رأس الورقة باتجاه مقدمة الدرج. **ملاحظة** لا تقم بتهوية الورق قبل تحميله بالدرج.

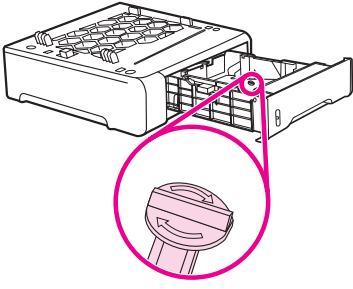

3) افتح "درج 3" وانزع أفعال الشحن بترقالية اللون. أغلق الدرج.

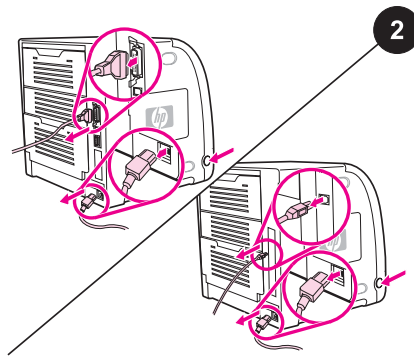

تركيب درج 3. 1) قم بإيقاف تشغيل الطابعة. 2) افصل كلاً من كبل التيار وكبل توصيل الطابعة بالكمبيوتر بالجهة الخلفية للطابعة.

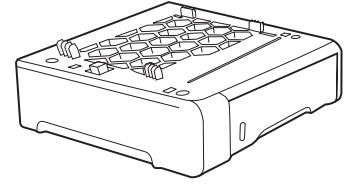

فحص المحتويات. درج 3 (درج تغذية سعة 500 ورقة) الذي يمكن ضبطه على كل من حجم الورق Letter و A4.

تنبيه

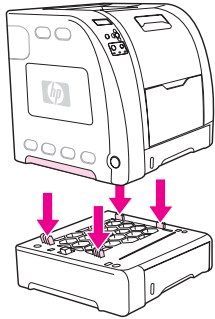

5) باستخدام المقابض، ارفع الطابعة وقم بمحاذاتها مع الزوائد على "درج 3" ثم، بالتدرج، قم بإنزال الطابعة فوق الدرج. ملاحظة لا يمكن تركيب أكثر من درج واحد فقط من "درج 3" (سعة 500 ورقة).

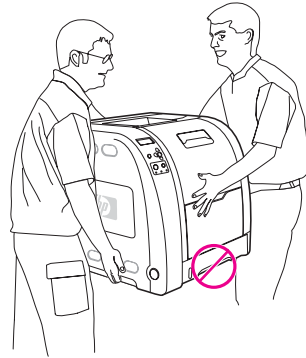

تحذيراً يجب أن يحمل الطابعة وينقلها شخصان إلى مكانها الذي تم تجهيزه. لا تستخدم مقبض "درج 2" في رفع الطابعة تحت أي ظرف.

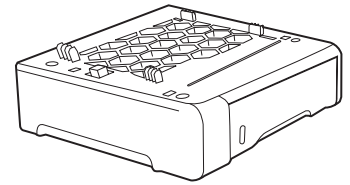

4) ضع "درج 3" في المكان المجهز.

تنبيه

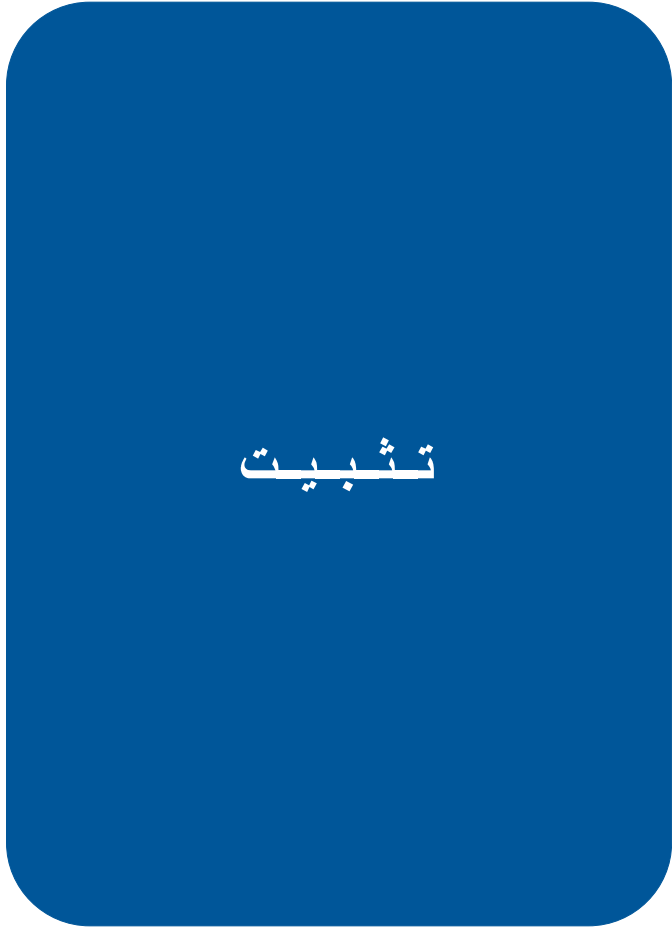

© 2003 Hewlett-Packard Development Company, L.P.

www.hp.com



Q2486-90901