

Print Specs for Bering Printed User Guide

Page count: 160

Page trim side: 6.5 inches wide x 9 inches tall

Color(s): Cover is 4-color CMYK, (pages 2, 3, 164 and 165 of this PDF file), content is 2-color spot (black and PMS 646).

Special instructions

- Add blank pages as needed to complete a signature.
- For the 4-color front cover, the rounded rectangle in the upper left corner and the rounded rectangle in the lower right corner are 100% PMS 158. The rounded rectangle in the middle is 100% PMS 646.
- For the 4-color back cover, the blue is 100% PMS 646.
- For the 2-color content, all of the magenta should be 100% PMS 646. The shaded rectangles in the text are 10% of PMS 646 (to allow for gain when printed).

Note: DO NOT print this page. This page is for reference only.



hp officejet 4200 series all-in-one



使用者手冊



hp officejet 4200 series all-in-one

© 2004 Copyright Hewlett-Packard Development Company, LP

在此處提供的資訊如有修改，恕不另行通知。

除非著作權法允許，否則未事先取得惠普公司之書面許可，不得進行重製、改編或翻譯。

本產品包含 Adobe 公司的 PDF 技術，其中採用了 LZW，美國專利號為 4,558,302。



Adobe 和
Acrobat 標誌為
Adobe Systems
Incorporated
的商標。

Portions Copyright © 1989-2004 Palomar Software Inc. HP Officejet 4200 Series 包含印表機驅動程式，由 Palomar Software Inc 授權，www.palomar.com。

Copyright © 1999-2004 Apple Computer, Inc.

Apple、Apple 標誌、Mac、Mac 標誌、Macintosh 和 Mac OS 是 Apple Computer, Inc. 的商標，已在美國和其他國家 / 地區註冊。

出版編號：Q5600-90135

第一版：2004 年 1 月

Windows®、Windows NT®、Windows ME®、Windows XP® 和 Windows 2000® 是 Microsoft Corporation 在美國的註冊商標。

Intel® 和 Pentium® 是 Intel Corporation 在美國的註冊商標。

聲明

此處提供的 HP 產品及服務的保固是此類產品及服務的唯一明示保固。不應將此處的任何資訊視為部份保固和附加保固。HP 對本手冊所包含的任何技術或編輯錯誤或遺漏不負任何責任。

Hewlett-Packard 公司對於與本文件有關、或由於其提供、執行，或由於使用本文件及其所說明之程式資料所造成之意外或衍生之損害不負任何責任。

注意：法規資訊在本手冊的「技術資訊」一章提供。



在許多地區複製下列項目係屬非法。如有疑問，請向法律代表洽詢。

- 政府證照或文件：
 - 護照
 - 移民文件
 - 徵兵文件
 - 識別證、身份證或身份識別徽章
- 政府票券：
 - 郵票
 - 糧票
- 政府單位出具的支票或匯票
- 鈔票、旅行支票或匯票
- 存款證明
- 有著作權之作品

安全資訊

警告！為防範火災或電擊，請勿將本產品暴露於雨水或任何潮濕處所。

使用本產品時務必遵守基本安全預防措施，以減少因遭受火災或電擊而受傷的危險。

警告！高壓電危險

- 1 詳閱並了解《安裝海報》中所有的說明指示。
- 2 將本產品裝置連接至電源時，只可以使用有接地的插座。如果您不知道插座是否有接地，請向合格的電氣技師洽詢。
- 3 遵守產品上所標示的所有警告和指示。
- 4 清潔前將本產品從牆上插座拔除。
- 5 不要在有水的地方或您本身潮濕時，安裝本產品。
- 6 將本產品牢固地安裝於穩妥的平面。
- 7 將本產品安裝於不會有人踩到或踢到纜線，而纜線也不會受損的安全處所。
- 8 如果產品運作不正常，請參閱線上「疑難排解」說明。
- 9 機器內部沒有操作人員可自行維修的零件。請由合格人員進行維修。
- 10 請在通風良好的區域使用。

目錄

1	hp officejet 概觀	3
	hp officejet 概觀	4
	前面板概觀	5
	功能表概觀	8
	使用 hp 管理員軟體讓 hp officejet 執行更多工作.....	8
	開啟 hp 管理員 (Windows 使用者).....	9
	開啟 hp director (Macintosh 使用者).....	10
2	載入紙張和載入原稿	15
	開啟和關閉 hp officejet.....	15
	開啟和關閉紙匣	15
	開啟和關閉文件進紙器與文件接紙匣	16
	列印和影印用的紙張	17
	建議使用的紙張	17
	避免使用的紙張	18
	載入紙張	19
	載入全尺寸紙張	19
	載入信封	20
	載入 4 x 6 英吋 (10 x 15 公分) 有可撕標籤的相紙	21
	載入明信片、索引卡或 Hagaki 卡	22
	在紙匣中載入其他類型紙張	22
	設定紙張類型	23
	影印用紙張類型的設定	23
	設定影印用紙張的類型	24
	設定紙張大小	24
	影印用紙張大小的設定	24
	接收傳真的紙張大小設定.....	24
	避免夾紙	25
	載入原稿	25
3	使用影印功能	27
	概觀.....	27
	從前面板使用影印功能	27
	提高影印的速度或品質	28
	變更預設影印設定	28
	影印兩頁黑白文件	29
	影印同一原稿的多份副本	30
	在全尺寸的紙張上影印相片	30
	在 letter 紙張上影印 legal 大小的文件	32
	影印褪色的原稿	32
	影印已傳真過幾次的文件	33
	增強副本的淺色區域	34
	停止影印	34

目錄

4 使用掃描功能	35
掃描原稿	36
停止掃描	36
5 使用傳真功能	37
傳送傳真	38
啟動傳真確認	38
傳送基本傳真	39
傳送彩色原稿或相片傳真	40
使用快速撥號傳送傳真	40
使用重撥傳送傳真	41
排定傳真	41
取消排定的傳真	42
從記憶體傳送傳真	42
使用監視器撥號傳送傳真	43
從電話手動傳送傳真	43
設定接聽模式	44
接收傳真	47
設定接聽前的鈴聲數	47
從電話手動接收傳真	48
從前面板手動接收傳真	49
使用連接的聽筒手動接收傳真 (僅限 hp officejet 4250 series)	49
輪詢接收傳真	49
使用連接的聽筒 (僅限 hp officejet 4250 series)	50
使用聽筒接聽來電	50
使用聽筒打電話	50
使用聽筒接收傳真	51
使用聽筒傳送傳真	51
調整聽筒音量	51
設定傳真標頭	51
使用前面板輸入文字	52
列印報告	53
自動產生報告	54
手動產生報告	55
設定快速撥號	56
建立個別快速撥號項目	56
新增群組快速撥號項目	57
更新快速撥號項目	58
刪除快速撥號項目	58
變更傳真解析度和更深 / 更淺設定	58
變更傳真解析度	59
變更更深 / 更淺設定	59
設定新的預設值	60
設定傳真選項	61
設定日期和時間	61
設定接收傳真的紙張大小	62
設定按鍵式或轉盤式撥號	62
調整鈴聲音量	62

調整電話撥號音監聽音量	63
將傳真轉送至另一個號碼	63
編輯或取消傳真轉送	63
變更接聽鈴聲模式 (區別鈴聲)	64
忙線或未接聽號碼時自動重撥	64
設定自動縮小收到的傳真	65
使用錯誤修正模式	66
設定傳真速度	66
使用來電顯示	67
拒絕垃圾傳真號碼	67
設定備份傳真接收	68
重新列印記憶體中的傳真	69
停止傳真	69
6 從電腦列印	71
從軟體應用程式列印	71
Windows 使用者	71
Macintosh 使用者	72
設定列印選項	72
Windows 使用者	72
Macintosh 使用者	73
停止列印工作	74
7 訂購耗材	75
訂購各類材質	75
訂購列印墨匣	75
訂購其他耗材	75
8 維護您的 hp officejet	77
清潔玻璃板	77
清潔白條	78
清潔外殼	79
使用墨匣	79
檢查估計的墨水存量	79
列印自我測試報告	80
處理列印墨匣	82
更換列印墨匣	82
使用相片列印墨匣	85
使用列印墨匣護套	85
校正列印墨匣	86
清潔列印墨匣	88
清潔列印墨匣的接點	88
更換電話線	89
還原原廠設定	90
設定捲動速度	90
設定提示延遲時間	91
自我維護聲音	91

目錄

9 hp officejet 4200 series 支援	93
透過網際網路取得支援服務和其他資訊	93
hp 客戶支援	93
準備運送 hp officejet	96
10 保固資訊	99
有限保固期限	99
保固服務	99
保固升級	99
將 hp officejet 送修	100
hewlett-packard 有限全球保固聲明	100
11 技術資訊	103
紙張規格	103
紙匣容量	103
自動文件進紙器的紙張容量	104
紙張大小	104
列印邊界規格	105
傳真規格	105
掃描規格	105
實體規格	106
電源規格	106
環境規格	106
環境產品管理計畫	106
法規聲明	109
declaration of conformity	114
declaration of conformity	115
12 傳真設定	117
透過 DSL 線路進行傳真	118
透過 PBX 電話系統或 ISDN 線路進行傳真	119
如何確定下列說明是否適用	119
如何選擇辦公室的最佳傳真設定	120
從表格中選擇傳真設定方案	121
方案 A：獨立的傳真線路 (不接聽語音來電)	122
hp officejet 如何接聽傳真來電	122
方案 B：在相同線路上透過區別鈴聲服務進行傳真	123
hp officejet 如何接聽傳真來電	123
方案 C：語音 / 傳真共用電話線路	124
hp officejet 4210 series (無聽筒機型)	124
hp officejet 4250 series (帶聽筒機型)	125
方案 D：傳真和 PC 數據機共用電話線路 (不接聽語音來電)	125
hp officejet 如何接聽傳真來電	126
方案 E：語音 / 傳真和 PC 數據機共用電話線路	127
hp officejet 4210 series (無聽筒機型)	128
hp officejet 4250 series (帶聽筒機型)	128
方案 F：語音 / 傳真和答錄機共用電話線路	129
hp officejet 如何接聽傳真來電	129

方案 G：語音 / 傳真、PC 數據機和答錄機共用電話線路.....	130
hp officejet 如何接聽傳真來電	131
方案 H：語音 / 傳真和語音信箱共用電話線路	132
如何手動接聽傳真來電	132
方案 I：語音 / 傳真、PC 數據機和語音信箱共用電話線路	133
如何手動接聽傳真來電	134
13 疑難排解資訊.....	135
安裝疑難排解	135
軟體與硬體安裝疑難排解.....	135
傳真設定疑難排解	144
操作疑難排解	148
索引.....	149

目錄

取得說明

本《使用者手冊》包含使用 HP Officejet 的相關資訊，並提供在安裝過程中可能需要的其他疑難排解協助。《使用者手冊》還包含如何訂購耗材與配件、技術規格、支援與保固資訊等相關資訊。

下表列出其他適用於 HP Officejet 的資訊來源。

說明	描述
安裝海報	《安裝海報》提供安裝與設定 HP Officejet 的說明。請確定您有針對您的作業系統 (Windows 或 Macintosh) 使用正確的步驟說明。
HP Image Zone 說明	「HP Image Zone 說明」提供有關使用 HP Officejet 軟體的詳細資訊。 Windows 使用者： 請移至「HP 管理員」，然後按一下「說明」。 Macintosh 使用者： 請移至「HP Director」(HP 管理員)，按一下「Help」(說明)，然後按一下「hp image zone help」(hp image zone 說明)。 註： 如果您在安裝軟體時有執行「最小安裝」，則不會有「HP Image Zone 說明」。
疑難排解說明	若要存取疑難排解資訊： Windows 使用者： 請在「HP 管理員」中，按一下「說明」。開啟「HP Image Zone 說明」疑難排解的書本圖示，然後跟隨連結跳轉到一般疑難排解資訊、或是針對您 HP Officejet 的疑難排解說明。按一下某些錯誤訊息中的「說明」按鈕或閱讀本《使用者手冊》第 135 頁的「疑難排解」一章均可以取得疑難排解資訊。 Macintosh 使用者： 請開啟「Apple Help Viewer」(Apple 輔助說明程式)，按一下「hp image zone troubleshooting」(hp image zone 疑難排解)，然後按一下「hp officejet 4200 series」。 註： 如果您在安裝軟體時有執行「最小安裝」，則不會有「HP Image Zone 疑難排解」。
網際網路協助和技術支援	如果您能夠存取網際網路，則可以從 HP 網站得到協助，網址為： www.hp.com/support 該網站還提供常見問題的解答。
讀我檔案	完成軟體安裝之後，您可以從 HP Officejet 4200 Series CD-ROM 或是 HP Officejet 4200 Series 程式資料夾中存取讀我檔案 (如果有的話)。讀我檔案中包含《使用者手冊》或線上說明未包含的最新資訊。

說明	描述
對話方塊說明 (僅限 Windows)	Windows 使用者 ：使用下列其中一種方法即可取得特定功能的資訊： <ul style="list-style-type: none">在某個功能上按一下滑鼠右鍵。選取某個功能，然後按 F1。選取右上角的 ?，然後點選某個功能。

1

hp officejet 概觀

您可以隨時使用 HP Officejet，因為 HP Officejet 具備許多不需要開啟電腦就可使用的特性和功能。傳真、影印文件或相片等工作都可以從 HP Officejet 前面板迅速輕鬆地完成。

訣竅：藉由起始設定時在電腦上安裝的 HP 管理員，您可以使用 HP Officejet 完成更多的工作。HP 管理員提供增強的傳真、影印和掃描功能，亦提供疑難排解訣竅和線上說明。如需關於使用 HP 管理員的更詳細資訊，請參閱第 8 頁「**使用 hp 管理員軟體讓 hp officejet 執行更多工作**」。

本節包含下列主題：

- 第 4 頁「**hp officejet 概觀**」
- 第 5 頁「**前面板概觀**」
- 第 8 頁「**功能表概觀**」
- 第 8 頁「**使用 hp 管理員軟體讓 hp officejet 執行更多工作**」

第 1 章

hp officejet 概觀

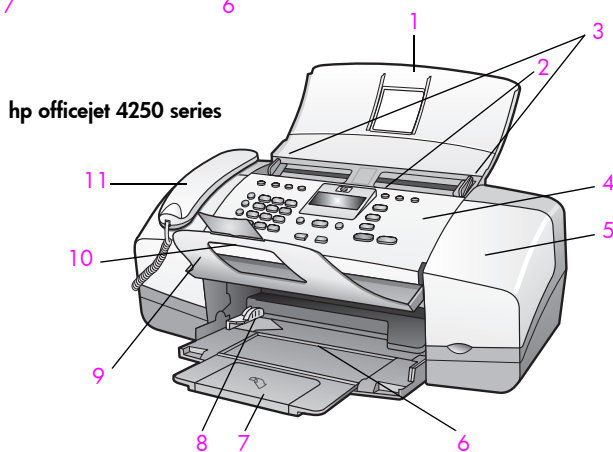
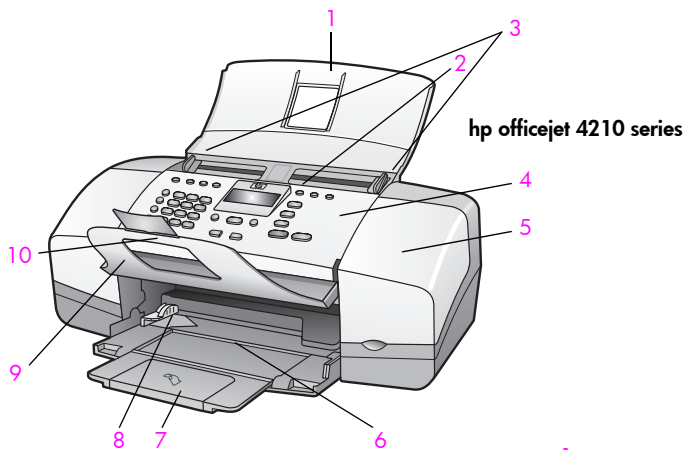

功能	用途
1	自動文件進紙器紙匣
2	自動文件進紙器
3	文件導板
4	前面板
5	列印墨匣存取門
6	紙匣
7	紙匣延伸架
8	紙張導板
9	文件接紙匣
10	文件接紙匣延伸架
11	聽筒 (僅限帶聽筒機型)

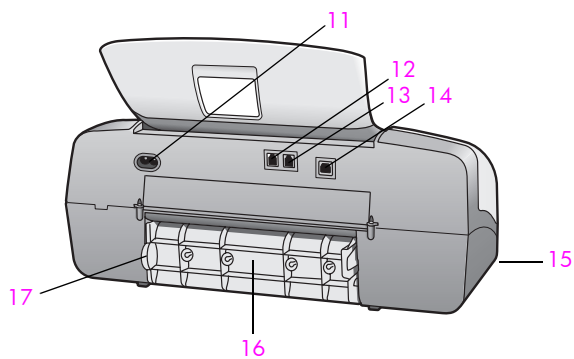

功能	用途
11	電源接頭
12	1-LINE 埠
13	2-EXT 埠
14	USB 埠
15	聽筒連接埠 (僅限 HP Officejet 4250 Series)
16	後方清除卡紙機門
17	後方清除卡紙機門開啟鎖片

前面板概觀

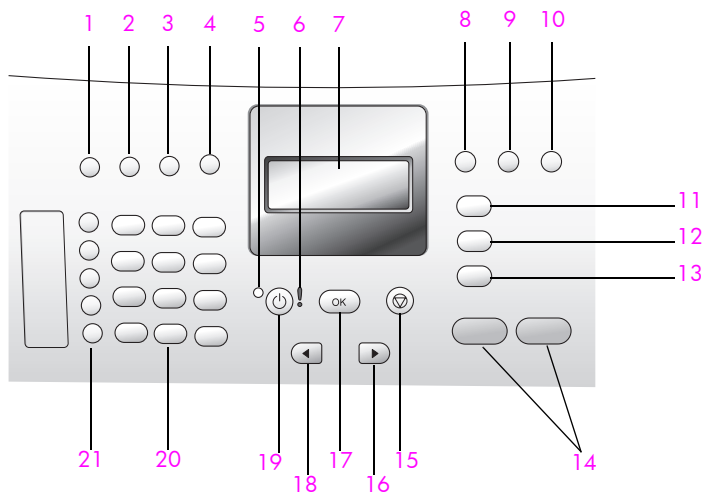

第 1 章

功能	用途
1	接聽模式 ：在四個接聽設定中切換，傳真 (Fax) 模式，電話 (Tel) 模式，傳真和電話 (FaxTel) 模式 (僅 HP Officejet 4250 Series 有此模式) 以及答錄機 (AnswerMachine) 模式。如需關於這些設定的解釋，請參閱第 44 頁「 設定接聽模式 」。
2	傳真解析度 ：選擇傳送傳真的解析度。
3	重撥暫停 ：重撥最後一次撥打的傳真號碼。還可用於在輸入電話號碼時插入暫停。
4	快速撥號 ：從設定好的快速撥號項目中選取號碼。使用「快速撥號」按鈕、前面板上的方向鍵或數字鍵可以瀏覽快速撥號傳真號碼。
5	狀態指示燈 ：指示 HP Officejet 的狀態為開啟、關閉或忙碌。
6	警示指示燈 ：指示出現錯誤狀況。
7	前面板顯示幕 ：檢視功能表、提示、狀態訊息以及錯誤訊息。
8	切換 ：取消傳真並發出撥號音聲響，還用於應答呼叫等待的電話 (僅限帶聽筒機型)。
9	相片符合頁面大小 ：調整相片副本的大小、保持其原有比例以及在全尺寸紙張的可列印區域印滿相片。
10	設定 ：存取報告、快速撥號設定、傳真設定、工具和偏好設定的功能表系統。
11	傳真 ：選擇傳真功能。重複按「傳真」按鈕可捲動查看「Fax」(傳真)功能表設定。
12	掃描 ：選擇掃描功能。重複按「掃描」按鈕可捲動查看「Scan」(掃描)功能表設定。
13	影印 ：選擇影印功能。重複按「影印」按鈕可捲動查看「Copy」(影印)功能表設定。
14	開始黑白、開始彩色 ：開始黑白或彩色傳真、影印或掃描工作。
15	取消 ：停止工作、離開功能表、結束設定或是離開快速撥號功能表。
16	向右箭頭 ：增加數值，或在前面板顯示幕檢視設定時向前移動。
17	OK ：在前面板顯示幕上選取目前的功能表設定。還可用來回應前面板顯示幕的提示。
18	向左箭頭 ：減少數值，或在前面板顯示幕檢視設定時向後移動。

功能	用途
19	開啟 ：開啟或關閉 HP Officejet。 警告！ 當 HP Officejet 關閉時，仍然會有少量的電流流過裝置。拔下電源線，便可完全地切斷 HP Officejet 的電源供應。
20	數字鍵 ：輸入傳真號碼、數值或文字。
21	單鍵快速撥號 ：藉由按單鍵快速撥號按鍵，快速撥叫傳真號碼。5 個單鍵快速撥號按鍵中每一個都保持 2 個號碼，對應於快速撥號設定時所輸入的前 10 個傳真號碼。

第 1 章

功能表概觀

以下提供 HP Officejet 前面板顯示幕的最上層功能表之快速參考。

Copy (影印)

Number of Copies (份數)
Copy Quality (影印品質)
Lighter/Darker (更淺 / 更深)
Reduce/Enlarge (縮小 / 放大)
Paper Type (紙張類型)
Copy Paper Size
(影印紙張尺寸)
Enhancements (增強)
Set New Defaults (設定新的
預設值)

Fax (傳真)

Phone Number (電話號碼)
Backup Fax Reception (備份
傳真接收)
Lighter/Darker (更淺 / 更深)
How to Fax (傳真方式)
Set New Defaults (設定新的
預設值)

Scan (掃描)

HP Image Zone

註：視您電腦上的可能掃描
目的地的數目而定，本功能
表的内容會有所不同。

Setup (設定)

1: Print Report (列印報告)
2: Speed Dial Setup (快速撥
號設定)
3: Basic Fax Setup (基本傳真
設定)
4: Advanced Fax Setup (進階
傳真設定)
5: Tools (工具)
6: Preferences (偏好設定)

使用 hp 管理員軟體讓 hp officejet 執行更多工作

當您在安裝過程中第一次將 HP Officejet 軟體安裝於電腦時，HP 管理員會自動地安裝到電腦上。

註：如果您在安裝 HP Officejet 時如果有執行「最小安裝」，則無法存取 HP 管理員和 HP Image Zone 軟體。

您可以快速、輕鬆地擴充 HP Officejet 的功能。請通讀本手冊以尋找類似此方塊的其他方塊，這些方塊會針對您的專案提供特定主題的秘訣與有用的資訊。

本節包含下列主題：

- 第 9 頁 「開啟 hp 管理員 (Windows 使用者)」
- 第 10 頁 「開啟 hp director (Macintosh 使用者)」

開啟 hp 管理員 (Windows 使用者)

- 請選擇下列一種方法：
 - 連按兩下桌面上的「HP 管理員」圖示。
 - 在 Windows 工作列中，按一下「開始」，指向「程式集」或「所有程式」(XP)，指向「HP」，然後選擇「HP 管理員」。
- 在「選擇裝置」對話方塊中，按一下以查看已安裝 HP 裝置的清單。
- 選取「Officejet 4200 Series」。
- 「HP 管理員」只會顯示屬於選定裝置的圖示。

註：下圖所示的「HP 管理員」，可能會與您電腦中所出現的圖形不同。「HP 管理員」會根據您選擇的 HP 裝置進行自訂。如果您的裝置沒有特殊功能，您電腦中的「HP 管理員」就不會顯示該功能的圖示。

訣竅：如果您電腦上的「HP 管理員」沒有包含任何圖示，則表示軟體安裝過程中可能有出現錯誤。若要修正此狀況，請使用 Windows 的控制台將「HP 管理員」軟體完全移除，然後再重新安裝「HP 管理員」。

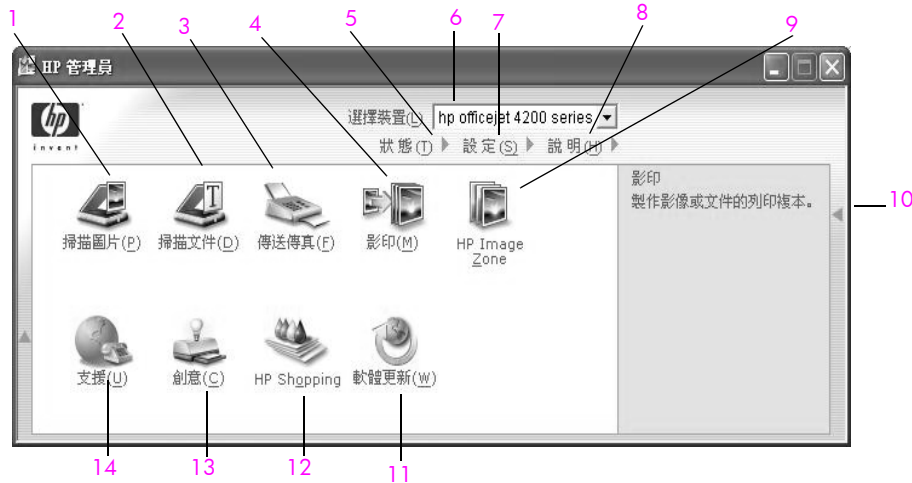

功能	用途
1	掃描圖片： 使用這個功能，可以掃描影像並在 HP Image Zone 中顯示掃描結果。
2	掃描文件： 使用這個功能，可以掃描文字，並在選定的文字編輯軟體程式中顯示結果。
3	傳送傳真： 使用這個功能，可以開啟傳真對話方塊，以便您輸入相關資訊，然後傳送傳真。

功能	用途
4	影印 ：使用這個功能，可以顯示「影印」對話方塊，讓您在其中選取影印品質、影印份數、色彩、尺寸，然後執行影印工作。
5	狀態 ：使用這個功能，可以顯示 HP Officejet 目前的狀態。
6	選擇裝置 ：使用這個功能，可以從已安裝 HP 裝置的清單中選擇要使用的裝置。
7	設定 ：使用這個功能，可以檢視或變更 HP Officejet 的不同設定，例如列印、掃描、影印或傳真。
8	說明 ：使用這個功能，可以存取 HP Image Zone 說明；其中包括軟體說明、產品導覽、HP Officejet 疑難排解資訊，以及 HP Officejet 產品專屬說明。
9	HP Image Zone ：使用這個功能，可以顯示 HP Image Zone，讓您在其中檢視並編輯影像、列印多種尺寸的相片、製作及列印相簿、透過電子郵件或是網站分享影像，或是製作多媒體 CD。
10	按一下這個箭頭，可以顯示每個「HP 管理員」選項的工具秘訣。
11	軟體更新 ：使用這個功能，可以檢查是否有適用於 HP Officejet 軟體更新。
12	HP Shopping ：使用這個功能，可以購買 HP 產品。
13	創意 ：使用這個功能，可以了解有創意地使用 HP Officejet 的方式。
14	支援 ：使用這個功能，可以進入產品支援網站。

開啟 hp director (Macintosh 使用者)

請根據您所使用的 Macintosh 作業系統，使用下列其中一種方法來啟動或存取「HP Director」。

在 Macintosh OS X 系統上開啟 hp director

如果您使用 Macintosh OS X，HP Director 會在安裝「HP Image Zone」軟體時自動啟動，同時會在 Dock 中建立此裝置的 HP Director 圖示。您可以透過與 HP Director 圖示關聯的 HP Director (HP 管理員) 功能表來存取裝置功能。

訣竅：如果您不希望每次啟動 Macintosh 系統時自動啟動 HP Director，可以在 HP Director「Preferences」(偏好設定)功能表中變更此設定。

顯示「HP Director」(HP 管理員)功能表：

- ▶ 請在 Dock 中，按一下您裝置的「HP Director」圖示。
開啟「HP Director」(HP 管理員)功能表。

註：如果您安裝了多部 HP 裝置，那麼 Dock 中就會出現各裝置的「HP Director」圖示。例如，如果您安裝有一部 HP 掃描器和一部 HP Officejet，Dock 中就會出現兩個「HP Director」圖示，分別代表各個裝置。但是，如果您所安裝的是同類型的裝置（例如，兩部都是 HP Officejet 的裝置），Dock 中就只會出現一個「HP Director」圖示，藉以表示所有該類型的裝置。

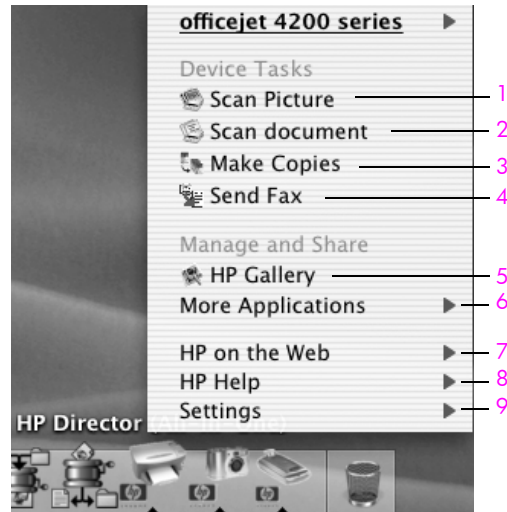

功能	用途
1	Scan Picture (掃描圖片) ：使用這個功能，以便掃描影像，並將結果顯示於「HP Gallery」(HP 藝廊)。
2	Scan Document (掃描文件) ：使用這個功能，以便掃描文字，並將結果顯示於選定的目標文字編輯軟體程式中。
3	Make Copies (影印) ：使用這個功能，以便進行黑白或彩色影印。
4	Send Fax (傳送傳真) ：使用這個功能來開啟傳真對話方塊，讓您可以輸入相關資訊，並接著進行傳真。
5	HP Gallery (HP 藝廊) ：使用這個功能，以便顯示「HP Gallery」(HP 藝廊)來檢視和編輯影像。
6	More Applications (更多應用程式) ：使用這個功能，以便選擇使用電腦上的其他應用程式。
7	HP on the Web (HP 網站) ：使用這個功能，以便選擇 HP 網站。
8	HP Help (HP 說明) ：使用這個功能，以便在使用 HP Officejet 時選擇說明的來源。
9	Settings (設定) ：使用這個功能，以便變更裝置設定。

開啟 hp photo and imaging director (Macintosh OS 9 使用者)

在 Macintosh OS 9 中，「HP Director」會在安裝「HP Image Zone」軟體時自動啟動，並且「HP Director」會作為別名出現在桌面上。使用下列一種方法來啟動「HP Director」。

- ▶ 連按兩下桌面上「HP Director」別名。
- ▶ 在「Applications」：「Hewlett-Packard」：「HP Photo and Imaging Software」：「HP Director」資料夾中連按兩下「HP Director」。

「HP 管理員」只會顯示屬於選定裝置的按鈕。如需更詳細的資訊，請參閱軟體所隨附、顯示於螢幕上的「hp image zone help」。(hp image zone 說明)

下圖顯示 Macintosh OS 9 使用者可使用的「HP Director」功能。請參閱專屬功能的圖例以獲得簡要說明。

註：下圖所示的「HP Director」，可能會與您電腦中所出現的圖形不同。「HP Director」會根據您選擇的 HP 裝置而完成不同的自訂結果。如果您的裝置沒有裝載特殊功能，您電腦中的「HP Director」就不會顯示該功能的圖示。有些 HP 裝置可能會顯示下圖未示的其他按鈕。

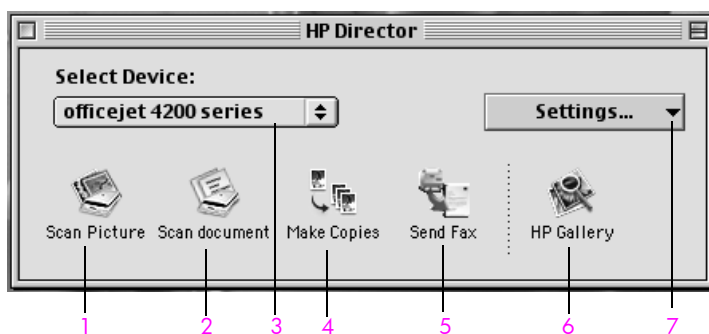

功能	用途
1	Scan Picture (掃瞄圖片) ：使用這個功能，以便掃瞄影像，並將結果顯示於 HP Gallery (HP 藝廊)。
2	Scan Document (掃瞄文件) ：使用這個功能，以便掃瞄文字，並將結果顯示於選定的目標文字編輯軟體程式中。
3	Select Device (選擇裝置) ：使用這個下拉式選單，便可選取您要使用的 HP 裝置。
4	Make Copies (影印) ：使用這個功能，以便進行黑白或彩色影印。
5	Send Fax (傳送傳真) ：使用這個功能來開啟傳真對話方塊，讓您可以輸入正確資訊，並接著進行傳真。
6	HP Gallery (HP 藝廊) ：使用這個功能，以便顯示「HP Gallery」(HP 藝廊) 來檢視和編輯影像。

功能	用途
7	Settings (設定) : 使用這個下拉式選單，以便提供裝置設定存取權限。

第 1 章

hp officejet 概觀

2

載入紙張和載入原稿

HP Officejet 4200 Series 允許您將不同類型和大小的紙張載入 HP Officejet，包括 letter 紙張、相紙和信封。您還可以變更紙張類型和紙張大小設定，以便 HP Officejet 輸出最高品質的影印件。

本節包含下列主題：

- 第 15 頁 「開啟和關閉 hp officejet」
- 第 17 頁 「列印和影印用的紙張」
- 第 19 頁 「載入紙張」
- 第 23 頁 「設定紙張類型」
- 第 24 頁 「設定紙張大小」
- 第 25 頁 「避免夾紙」
- 第 25 頁 「載入原稿」

載入紙張和載入原稿

開啟和關閉 hp officejet

HP Officejet 的紙匣設計成可關閉，以節省您辦公室的空間。這些程序顯示如何開啟和關閉紙匣、文件接紙匣及文件進紙器。

訣竅：您可以在文件進紙器和文件接紙匣關閉的情況下列印和自動接收傳真，如下圖所示。

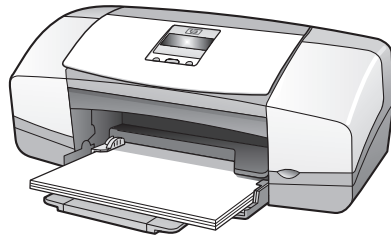

本節包含下列主題：

- 第 15 頁 「開啟和關閉紙匣」
- 第 16 頁 「開啟和關閉文件進紙器與文件接紙匣」

開啟和關閉紙匣

您必須開啟紙匣並將紙張載入 HP Officejet，才能列印、影印和接收傳真。

第 2 章

1 開啟紙匣門。

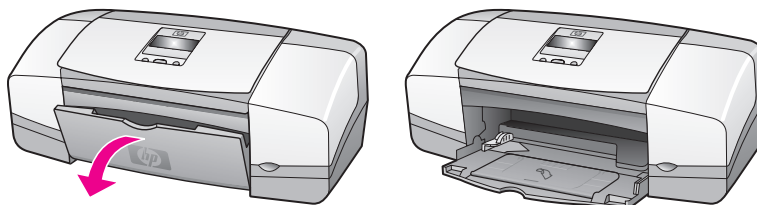

2 展開紙匣。

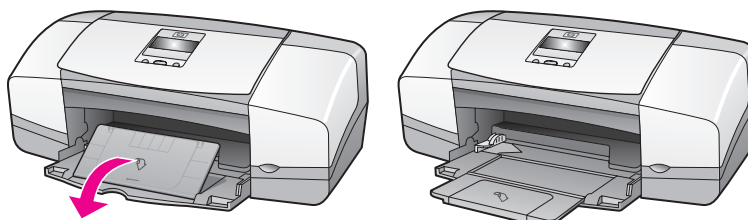

3 僅在使用「草稿」或「快速」模式且紙張超出紙匣時，才要展開紙匣延伸架。在其他狀況下紙匣延伸架可能會造成夾紙。

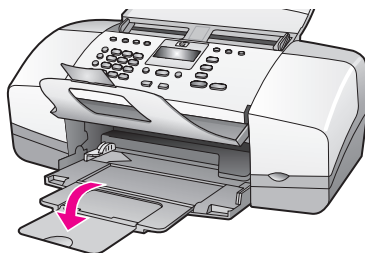

開啟和關閉文件進紙器與文件接紙匣

文件進紙器和文件接紙匣必須開啟，才能影印、傳送傳真及掃描。然而，您可以在關閉它們的情況下列印和接收傳真。

1 提起文件進紙器紙匣，將它打開。

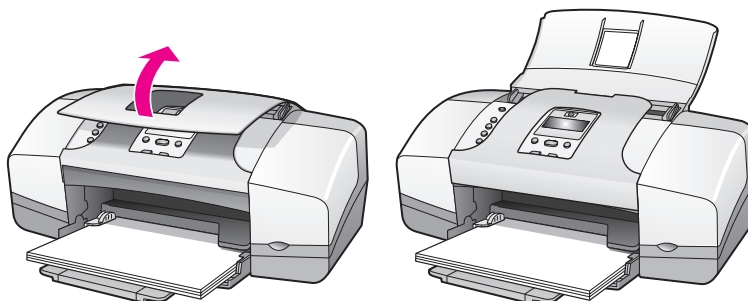

載入紙張和載入原稿

- 2 放下文件接紙匣，並打開延伸板。

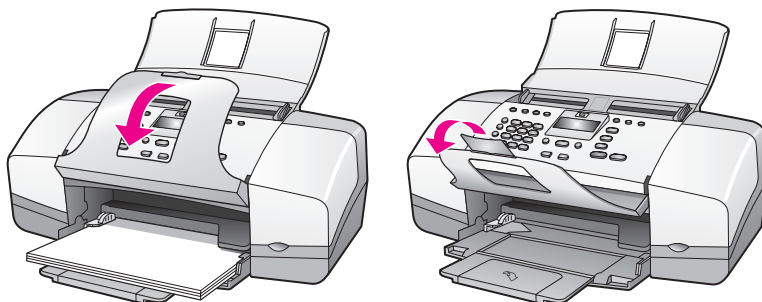

註：必須先關閉文件接紙匣，才能關閉文件進紙器紙匣。

列印和影印用的紙張

在 HP Officejet 中，您可以使用許多類型和大小的紙張。請查閱下列建議以取得最佳的列印和影印品質。每當您變更紙張類型或大小時，請記得變更相應的設定。

本節包含下列主題：

- 第 17 頁 「建議使用的紙張」
- 第 18 頁 「避免使用的紙張」

建議使用的紙張

這些是列印和影印時建議使用的紙張類型和大小。

紙張類型

要得到最佳的列印品質，我們建議您使用 HP 紙張。太薄、紋理光滑或伸縮性大的紙張容易發生夾紙。紋理太粗或是墨水吸收不良的紙張，則會造成印出的影像有污痕、墨水滲出或無法完全填滿。如需關於 HP 紙張的更詳細資訊，請造訪我們的網站：www.hp.com/support

- HP 高級紙張是最佳的塗層紙，適合高解析度輸出使用。光滑的霧面處理很適合您的特殊文件。
- HP 超白紙張能產生高對比的色彩和清晰的文字。它的不透明性足以應付雙面彩色用途，不會穿透，很適合作為簡訊、報告和廣告傳單。
- HP 高級相紙 (光面或霧面) 與 HP 超特級相紙 (光面或霧面) 都是高品質的光面或霧面相片專用紙。它們的外觀和觸感類似相片，而且可以放在玻璃板底下或相簿中。這些相紙快乾不沾指紋，又能抗污。HP 高級相紙 (光面) 與 HP 超特級相紙 (霧面) 都有 4 x 6 英吋 (10 x 15 公分) 相紙尺寸 (有標籤)，最適合用來從 HP Officejet 列印相片。
- HP 高級噴墨投影片可以讓簡報栩栩如生，精彩動人。這種投影片容易使用和處理、快乾又不會弄髒。
- HP 霧面賀卡紙、HP 光面賀卡紙、HP 紋理賀卡紙 (象牙色，對摺) 和 HP 紋理賀卡紙 (白色，對摺) 都適合讓您製作自己的賀卡。
- HP 光面型錄與傳單紙或 HP 霧面型錄與傳單紙都是雙面有霧面或光面塗層，適合雙面使用。這是用來作類似相片複製品和商業圖形的絕佳選擇，例如報表封面、特殊簡報、型錄、郵寄廣告及日曆。

第 2 章

列印用紙張的大小

下列是適用於列印的紙張大小。

大小群組	特定的大小
全尺寸紙張	letter、A4、legal
較小的紙張	executive、B5、A5、A6
相紙	有可撕標籤的 letter、A4、4 x 6 英吋
卡片	3 x 5 英吋、4 x 6 英吋、Hagaki、5 x 8 英吋、A6
信封	#10 和 DL

影印用紙張的大小

您只能影印到全尺寸 (letter、legal 和 A4) 的一般紙張、相紙和投影片上。

避免使用的紙張

我們建議避免使用下列紙張來進行列印：

- 有缺口或穿孔的紙張。
- 紋理太粗的原料，例如亞麻。它會無法平滑地列印，而且墨水會滲進這些紙張中。
- 極度光滑、閃亮或是並非針對 HP Officejet 設計的塗層紙。它們會造成 HP Officejet 夾紙，或是完全無法沾上墨水。
- 多重複寫紙 (例如複寫紙或三重複寫紙)。可能會起皺或者黏住。墨水也可能會比較模糊。
- 有扣環或開窗的信封。

我們建議避免使用下列紙張來進行影印：

- 有缺口或穿孔的紙張。
- HP 超特級相紙以外的相紙。
- 信封。
- HP 高級或超特級以外的投影片。
- 多重複寫紙或標籤。

載入紙張

這些程序說明如何將不同大小和類型的紙張載入紙匣，以進行列印和影印。

本節包含下列主題：

- 第 19 頁 「載入全尺寸紙張」
- 第 20 頁 「載入信封」
- 第 21 頁 「載入 4 x 6 英吋 (10 x 15 公分) 有可撕標籤的相紙」
- 第 22 頁 「載入明信片、索引卡或 Hagaki 卡」
- 第 22 頁 「在紙匣中載入其他類型紙張」

載入全尺寸紙張

以下程序說明如何將 letter、legal 或 A4 大小的紙張載入紙匣。載入某些類型的紙張和信封有一些特殊的考量。查閱這些步驟後，請參閱第 20 頁 「載入信封」、第 21 頁 「載入 4 x 6 英吋 (10 x 15 公分) 有可撕標籤的相紙」和第 22 頁 「在紙匣中載入其他類型紙張」。

為取得最佳效果，請於每次改變紙張類型或紙張大小時調整紙張設定。如需詳細資訊，請參閱第 24 頁 「設定影印用紙張的類型」。

訣竅：將所有材質平整存放在可密封的袋子中避免撕裂、皺紋或邊緣彎曲。如果材質未適當存放，則在溫度和濕度的極遽變化下，可能會使各類材質捲曲，而無法正常用於 HP Officejet。

- 1 打開紙匣門，並展開紙匣。請參閱第 15 頁 「開啟和關閉紙匣」。
- 2 如果已打開，請摺疊文件接紙匣。
- 3 將紙張導板推到最外面的位置。
- 4 在平面上輕敲紙疊將紙張的邊緣對齊，確定整疊紙張的大小和類型都相同。
- 5 將紙張從較短的一邊推入紙匣 (列印面朝下)，直到不能再推為止。為避免紙張捲曲，請確定不要強行將紙張推入過深。若頁面有標頭，請先插入頁面頂端。

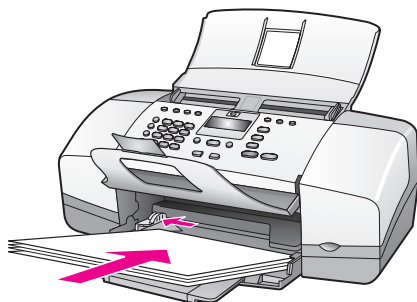

- 6 將紙張導板向內推，直到接觸到紙張邊緣為止。確定紙疊在紙匣中是平整的，且低於紙張導板固定夾。

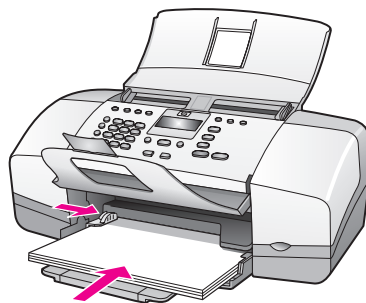

載入信封

以下程序說明如何將信封載入 HP Officejet。您可以將一或多個信封載入紙匣。為取得最佳的效果，請考慮在信封上的回郵地址使用標籤。請勿使用光亮或有浮凸壓紋的信封、有扣環的信封或開窗信封。

訣竅：請查閱文書處理軟體中的說明檔案，了解如何格式化列印在信封上的文字。

- 1 取出紙匣內所有的紙張。
- 2 將一或多個信封放入紙匣的右邊，讓信封開口朝上並靠左。將信封推入紙匣，直到不能再推入為止。

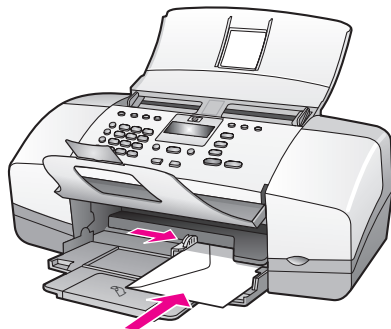

- 3 滑動紙張導板直到其接觸到信封為止 (請勿將紙張導板滑動過多而折彎信封)。確定信封低於紙張導板固定夾。

載入 4 x 6 英吋 (10 x 15 公分) 有可撕標籤的相紙

以下程序說明如何將 4 x 6 英吋 (10 x 15 公分) 有可撕標籤的相紙載入 HP Officejet 中。本程序不適用 4 x 6 英吋 (10 x 15 公分) 無可撕標籤的相紙。

註：您無法影印或傳真到小尺寸的紙張。

註：為取得最佳的效果，建議使用 4 x 6 英吋 (10 x 15 公分) 有可撕標籤的相紙。如需詳細資訊，請參閱第 17 頁「建議使用的紙張」。此外，為取得最佳效果，請在列印前，先設定紙張類型和紙張大小。如需詳細資訊，請參閱第 24 頁「設定影印用紙張的類型」和第 24 頁「設定紙張大小」。您可能也想使用相片墨匣來產生最佳品質的圖片。如需詳細資訊，請參閱第 85 頁「使用相片列印墨匣」。

訣竅：將所有材質平整地存放在可重複密封的袋子中避免撕裂、皺紋或邊緣彎曲。如果材質未適當存放，則在溫度和濕度的極遽變化下，可能會使材質捲曲，而無法正常用於 HP Officejet。

- 1 取出紙匣內所有的紙張。
- 2 將整疊相紙以較短的一邊推入紙匣，光面 (列印面) 朝下，可撕標籤朝向您。將紙張儘量推向紙匣右側，直到無法再推入為止。

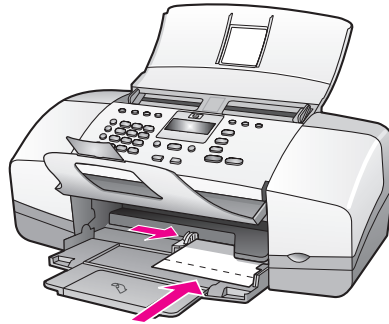

- 3 滑動紙張導板直到其接觸到相紙疊的邊緣為止 (請勿將紙張導板滑動過多而折彎相紙)。確定整疊相紙低於紙張導板固定夾。

第 2 章

載入明信片、索引卡或 Hagaki 卡

下列程序說明如何將明信片、索引卡或 Hagaki 卡載入 HP Officejet 以列印。

註：您無法影印或傳真到小尺寸的紙張。

- 1 取出紙匣內所有的紙張。
- 2 將整疊卡片列印面朝下，推入紙匣的最右側，直到無法再推入為止。把卡片較長的一邊對齊紙匣較長的一邊。

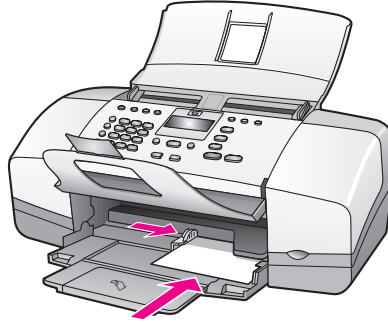

- 3 滑動紙張導板直到其接觸到整疊卡片的邊緣。確定整疊卡片低於紙張導板固定夾。

在紙匣中載入其他類型紙張

下表說明載入特殊類型紙張和投影片的方式。為取得最佳效果，請於每次改變紙張類型和紙張大小時調整紙張類型設定。如需詳細資訊，請參閱第 24 頁「設定影印用紙張的類型」。

紙張	訣竅
HP 紙張	<ul style="list-style-type: none"> • HP 高級紙：找出紙張非列印面上的灰色箭頭，並以箭頭面朝上插入紙張。 • HP 高級噴墨投影片：插入投影片，讓有箭頭以及 HP 標誌的白色投影紙條朝上，且會先進入紙匣。 • HP 賀卡紙、HP 光面賀卡紙，或是 HP 紋理賀卡紙：將一小疊賀卡紙張的列印面朝下，推入到紙匣中，直到不能再推進為止。

紙張	訣竅
標籤 (僅能用於列印)	<ul style="list-style-type: none"> 請務必使用專供 HP 噴墨產品使用的 letter 或 A4 大小的標籤紙 (例如 Avery 噴墨標籤)，並確定該標籤沒有超過兩年。 展開標籤疊確定各頁沒有粘在一起。 將一疊標籤紙以列印面朝下的方式置於紙匣中標準紙張的上面。請勿一次一張地插入標籤紙。

設定紙張類型

每當變更紙張類型時，請確定為 HP Officejet 設定紙張類型。

影印用紙張類型的設定

選擇與您使用的紙張或投影片相符的 Paper Type (紙張類型) 設定。請使用所列的類型設定，以得到最佳的影印品質。

紙張	前面板設定
影印用紙或信箋	Plain (一般紙張)
其他一般紙張	Plain (一般紙張)
HP 高級紙張	Plain (一般紙張)
HP 超白紙張	Plain (一般紙張)
其他噴墨紙	Plain (一般紙張)
HP 高級相紙	Photo (相片)
HP 超特級相紙	Photo (相片)
其他相紙 ¹	Photo (相片)
HP 高級噴墨投影片	Transparency (投影片)
其他投影片	Transparency (投影片)
特殊紙張	Plain (一般紙張)
HP 霧面賀卡紙，四折	Plain (一般紙張)
HP 光面賀卡紙，對折	Plain (一般紙張)
HP 網紋賀卡紙	Plain (一般紙張)
HP 專業用型錄與傳單紙，光面	Photo (相片)
HP 專業用型錄與傳單紙，霧面	Plain (一般紙張)

¹ 並非所有的相紙都相容。

第 2 章

設定影印用紙張的類型

以下程序說明如何設定 HP Officejet 上 Copy (影印) 選項中的紙張類型。選擇與您使用的紙張或投影片相符的 Paper Type (紙張類型) 設定。

註：以下為影印的步驟。若要從電腦列印時，請在要列印之軟體應用程式的「列印」或「版面設定」對話方塊中，設定紙張類型內容。

- 1 按「影印」按鈕，直到「Paper Type」(紙張類型)出現為止。
- 2 按 ▶ 直到適當的紙張類型出現為止。
- 3 按「OK」選擇所顯示的紙張類型。

註：這個設定將會在完成工作兩分鐘之後，返回其預設設定。如需關於變更預設設定的資訊，請參閱第 28 頁「變更預設影印設定」。

載入紙張和載入原稿

設定紙張大小

以下程序說明如何在 HP Officejet 上設定紙張大小。在用於列印的軟體中選擇紙張大小，並選擇用於影印或傳真之紙張或投影片的 Paper Size (紙張大小) 設定。

本節包含下列主題：

- 第 24 頁「影印用紙張大小的設定」
- 第 24 頁「接收傳真的紙張大小設定」

影印用紙張大小的設定

影印僅能夠在 letter、A4 或 legal 紙張上進行。

註：這個設定將會在完成工作兩分鐘之後，返回其預設設定。如需關於變更預設影印設定的詳細資訊，請參閱第 28 頁「變更預設影印設定」。

- 1 按「影印」按鈕，直到「Copy Paper Size」(影印紙張大小)出現為止。
- 2 按 ▶ 直到適當的紙張大小出現為止。
- 3 按「OK」選擇所顯示的紙張大小。

接收傳真的紙張大小設定

您可設定接收傳真的紙張大小。選取的紙張大小應符合紙匣中載入的紙張。傳真僅能夠在 letter、A4 或 legal 的紙張上列印。

註：如果在紙匣中載入不正確的紙張大小，則當接收傳真時，將不會列印傳真。載入 letter、A4 或 legal 紙張，然後按「OK」以列印傳真。

- 1 按「設定」。
- 2 按 3，然後按 4。
選擇 Basic Fax Setup (基本傳真設定)，然後選擇 Fax Paper Size (傳真紙張尺寸)。
- 3 按 ▶ 反白顯示選項，然後按「OK」。

避免夾紙

為避免夾紙，請依以下指示進行：

- 將所有未使用的材質平整地存放在可重複密封的袋子中避免捲曲或皺紋。
- 請常將印好的紙張從出紙匣取出。
- 請確定載入自動文件進紙器和紙匣的各類材質平整且邊緣無彎折或撕破。
- 請不要在自動文件進紙器或紙匣中混用不同類型和大小的紙張。請務必在自動文件進紙器或紙匣中載入相同類型和大小的紙張。
- 調整自動文件進紙器和紙匣中的紙張導板，使之緊貼各類材質的邊緣。確保紙張導板不會使材質彎曲。
- 請勿用力強行將材質推擠入紙匣中。
- 使用建議用於 HP Officejet 的紙張類型。

載入原稿

您可以將原稿放進文件進紙器，以影印、傳真或掃描。以下程序說明如何將原稿載入 HP Officejet 自動文件進紙器。

註：文件進紙器最多可放入 20 張紙。

- 1 將原稿以正面朝下，頂端先送入的方向，載入文件進紙器的中央。

訣竅：小型原稿請務必以直印的方向載入，也就是以較短的一邊載入 HP Officejet。

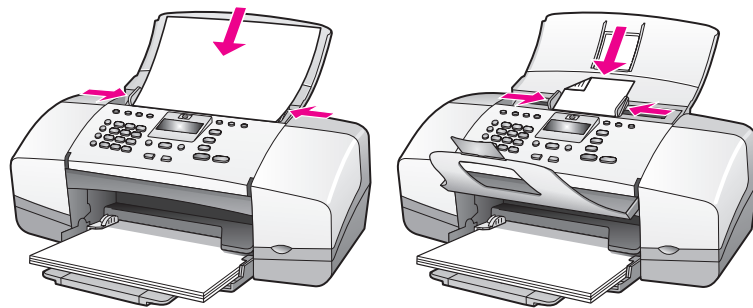

- 2 向內滑動文件導板，直到它們接觸到原稿邊緣為止。

訣竅：確定已打開文件接紙匣延伸板。

- 3 按前面板上的「影印」、「掃描」或「傳真」。

第 2 章

註：如果您要變更 Copy (影印) 或 Fax (傳真) 設定，或變更 Scan (掃瞄) 的目的地，請重複按「影印」、「傳真」或「掃瞄」按鈕，直到適當的設定或目的地出現在前面板顯示幕中為止。一旦您想要變更的設定出現，請按 **▶** 移動到特定的值 (例如特定紙張大小)，然後按「OK」選取設定或目的地。

4 按前面板上的「開始黑白」或「開始彩色」以開始工作。

如需關於影印原始相片的更詳細資訊，請參閱第 30 頁「在全尺寸的紙張上影印相片」。

載入紙張和載入原稿

3

使用影印功能

HP Officejet 可讓您可使用一般紙張、相紙和投影片製作高品質的彩色及黑白影印件。您可以縮放原稿的大小以符合特定的紙張尺寸、調整副本的深淺、並使用特殊功能製作高品質的相片影印本、擴大原稿以印滿整張紙。

本節包含下列主題：

- 第 27 頁 「概觀」
- 第 29 頁 「影印兩頁黑白文件」
- 第 30 頁 「影印同一原稿的多份副本」
- 第 30 頁 「在全尺寸的紙張上影印相片」
- 第 32 頁 「在 letter 紙張上影印 legal 大小的文件」
- 第 32 頁 「影印褪色的原稿」
- 第 33 頁 「影印已傳真過幾次的文件」
- 第 34 頁 「增強副本的淺色區域」
- 第 34 頁 「停止影印」

概觀

您可以使用 HP Officejet 的前面板或您電腦上的 HP 管理員軟體，進行影印作業。使用其中任何一種方法均可以獲得影印的許多功能。不過，您可能發現軟體能讓您更輕鬆地存取特殊的影印功能。

本節說明如何僅從 HP Officejet 前面板執行一般的影印工作。如需關於從 HP 管理員執行影印工作的更詳細資訊，請參閱隨附於軟體、顯示於螢幕的「HP Image Zone 說明」。

本節包含下列主題：

- 第 28 頁 「提高影印的速度或品質」
- 第 28 頁 「變更預設影印設定」

從前面板使用影印功能

- 1 載入原稿，然後按前面板上的「影印」按鈕。
「影印」功能表中的第一個選項會出現在前面板顯示幕上。
- 2 重複按「影印」按鈕可捲動功能表的選項。
- 3 當您想要變更的選項出現在前面板顯示幕上時，請按 ◀ 和 ▶ 按鈕捲動查看選項設定值。
註：若要變更多個選項，請在每次設定之後按「OK」。
- 4 按「開始黑白」或「開始彩色」。

第 3 章

提高影印的速度或品質

HP Officejet 提供的選項中有三個對影印速度和品質有影響。

- **Normal (一般)** 可產生高品質的輸出，也是對大多數影印工作的建議設定。**Normal (一般)** 影印速度比 **Best (最佳)** 快。
- **Fast (快速)** 比 **Normal (一般)** 更快。使用 **Normal (一般)** 設定列印出來的文字品質還不錯，但是圖形的品質就比較差。使用 **Fast (快速)** 可降低更換列印墨匣的頻率，因為該設定所使用的墨水較少。
- **Best (最佳)** 可在所有類型的紙張上印出最高品質，並可去除實色區域有時會出現的色帶 (條紋)。**Best (最佳)** 影印的速度會比其他品質設定慢許多。

1 依照正面朝下且頂端先送入文件進紙器的方向載入原稿。如需更詳細的資訊，請參閱**載入原稿**。

2 按「**影印**」，直到「**Copy Quality**」(影印品質)出現在顯示幕的最上面一行為止。

Copy Quality (影印品質) 功能表提供下列選項。

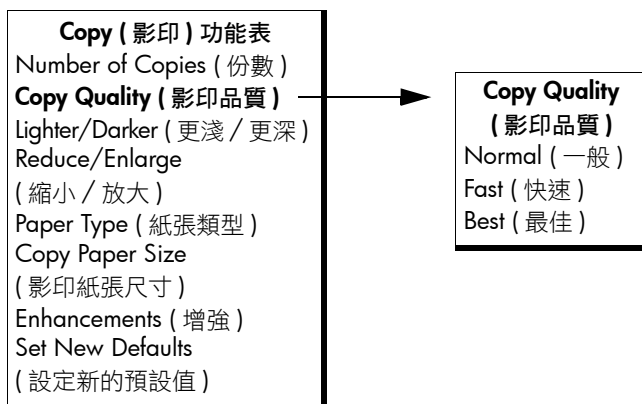

3 按 **▶**，直到出現需要的品質設定為止。

4 按「**開始黑白**」或「**開始彩色**」。

變更預設影印設定

如果您從前面板或 HP 管理員變更影印設定，這些變更只會套用至目前的影印工作。若要將影印設定套用在以後的所有影印工作，您可將設定儲存為預設值。

1 依照正面朝下且頂端先送入文件進紙器的方向載入原稿。如需更詳細的資訊，請參閱第 25 頁「**載入原稿**」。

2 在「**Copy**」(影印) 功能表中變更選項。

- 按「影印」，直到「**Set New Defaults**」(設定新的預設值)出現在顯示幕的最上面一行為止。

Copy (影印) 功能表

Number of Copies (份數)
 Copy Quality (影印品質)
 Lighter/Darker (更淺 / 更深)
 Reduce/Enlarge (縮小 / 放大)
 Paper Type (紙張類型)
 Copy Paper Size (影印紙張尺寸)
 Enhancements (增強)
Set New Defaults (設定新的預設值)

- 按 **▶**，直到「**Yes**」(是)出現。
- 按「**開始黑白**」或「**開始彩色**」使用新的預設設定進行影印，或按「**OK**」儲存設定而不進行影印。

您在此指定的設定只會儲存在 HP Officejet 本機上，並不會調整軟體中的設定。如果您使用 HP 管理員軟體來控制影印設定，則應在 HP 影印對話方塊中將您最常使用設定設為預設值。如需更詳細的資訊，請參閱隨附於軟體、顯示於螢幕的「hp image zone 說明」。

影印

影印兩頁黑白文件

您可使用 HP Officejet 影印單頁或多頁彩色或黑白文件。在本範例中，將使用 HP Officejet 影印兩頁黑白原稿。

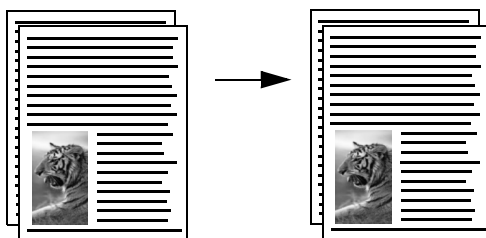

- 排列原稿使其第一頁在最上面。
- 依照正面朝下且頂端先送入文件進紙器的方向載入原稿。如需更詳細的資訊，請參閱第 25 頁「**載入原稿**」。
- 按「**影印**」。
- 按「**開始黑白**」。

第 3 章

影印同一原稿的多份副本

- 1 依照正面朝下且頂端先送入文件進紙器的方向載入原稿。如需更詳細的資訊，請參閱第 25 頁「載入原稿」。
- 2 按「影印」，直到「Number of Copies」(份數)出現在顯示幕的最上面一行為止。
- 3 按  或使用數字鍵輸入影印份數，最高到最大值。
(影印份數的最大值依機型而異。)
訣竅：如果您按住任何一個箭頭按鈕，份數會以 5 為單位增加，以便於設定較大的份數。
- 4 按「開始黑白」或「開始彩色」。
如果您影印文件進紙器中的一疊原稿，HP Officejet 會在影印下一頁以前先印一頁的許多份。您需要自行排列並裝訂這些副本。

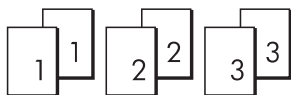

在全尺寸的紙張上影印相片

如果您想要自動將相片原稿放大以填滿目前紙匣中紙張的可列印區域，請使用「相片符合頁面大小」。

「相片符合頁面大小」僅會放大標準相片大小的相片原稿。標準相片大小指下列尺寸：

- 3.5 x 5 英吋 (9 x 13 公分)
- 4 x 6 英吋 (10 x 15 公分)
- 5 x 7 英吋 (13 x 18 公分)
- 6 x 8 英吋 (15 x 20 公分)
- 8 x 10 英吋 (25 x 25 公分)

如果原稿包含文字或非標準大小的相片，請使用 Reduce/Enlarge (縮小 / 放大)。

訣竅：購買相片列印墨匣，您可以從 HP Officejet 獲得最佳的相片列印和影印品質。取出黑色列印墨匣並在其位置上插入相片列印墨匣 (請參閱第 85 頁「使用列印墨匣護套」以獲取正確的儲存資訊)。安裝三色列印墨匣和相片列印墨匣之後，您就擁有六色墨水系統，如此可增強相片的品質。如果您想要列印一般文字文件，請換成黑色墨匣。

如需更詳細的資訊，請參閱第 75 頁「訂購列印墨匣」。

影印

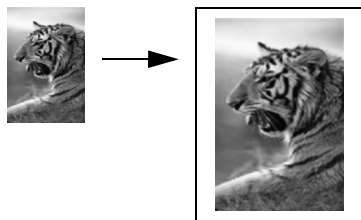

- 1 依照正面朝下且頂端先送入文件進紙器的方向載入相片原稿。如需更詳細的資訊，請參閱第 25 頁「載入原稿」。將相片放置在文件進紙器的中央，並將紙張導板移動到相片邊緣。

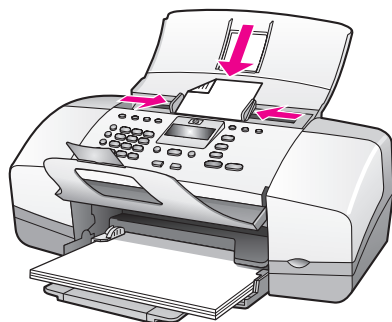

- 2 在紙匣中載入 letter 或 A4 尺寸的紙張。
- 3 按「相片符合頁面大小」。
顯示幕上將會顯示「Only full-size paper supported」(僅支援全尺寸的紙張)。HP Officejet 僅支援在 letter、A4 以及 legal 尺寸的紙張上影印。
Paper Type (紙張類型) 會出現在顯示幕的最上面一行。

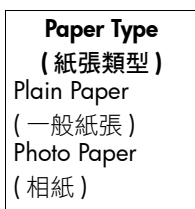

- 4 按 ▸，直到「Plain Paper」(一般紙張)或「Photo Paper」(相紙)出現為止，依實際情形而定。
- 5 按「開始彩色」。
註：為了將原稿影印在全尺寸紙張的可列印區域內而不變更原稿的比例大小，HP Officejet 可能會在頁面邊緣留下不對稱的空白。

第 3 章

在 letter 紙張上影印 legal 大小的文件

- 1 依照正面朝下且頂端先送入文件進紙器的方向載入 legal 大小的文件。如需更詳細的資訊，請參閱第 25 頁「載入原稿」。
- 2 按「影印」，直到「Reduce/Enlarge」(縮小/放大)出現在顯示幕的最上面一行為止。
Reduce/Enlarge (縮小/放大) 功能表提供下列選項。

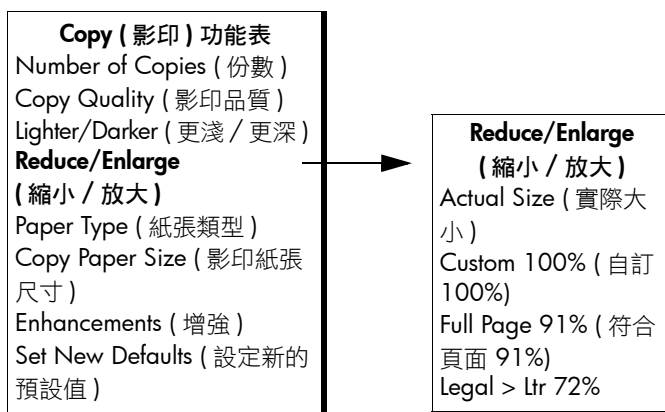

- 3 按 ▶，直到「Legal > Ltr 72%」出現為止。
- 4 按「開始黑白」或「開始彩色」。
HP Officejet 會縮小原稿以在 letter 紙張的可列印區域內影印，如下圖所示。

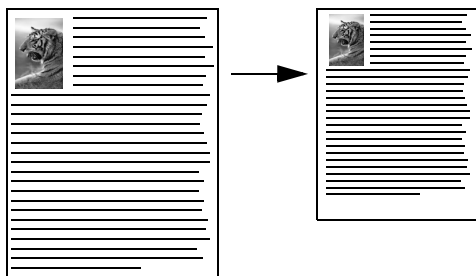

影印褪色的原稿

使用 Lighter/Darker (更淺/更深) 來調整副本的深淺。

- 1 依照正面朝下且頂端先送入文件進紙器的方向載入原稿。如需詳細資訊，請參閱第 25 頁「載入原稿」。
- 2 按「影印」，直到「Lighter/Darker」(更淺/更深)出現在顯示幕的最上面一行為止。
Lighter/Darker (更淺/更深) 值的範圍會在前面板顯示幕上以尺規上的圈圈表示。

- 3 按 **▶** 加深副本的顏色。
註：您也可以按 **◀** 讓副本變得更淺。
- 4 按「開始彩色」或「開始黑白」。

影印已傳真過幾次的文件

Enhancements (增強) 功能可自動調整文字文件的品質，將黑色文字的邊緣銳利化，或增強相片上可能印成白色的淺色部份。

Text (文字) 增強為預設選項。使用 Text (文字) 增強功能可讓黑色文字的邊緣更為清晰。使用 Photo (相片) 可增強相片上的淺色部份；如果原稿中同時包含相片和文字，則請使用 Mixed (混合)，使用 None (無) 則關閉所有增強功能。

- 1 依照正面朝下且頂端先送入文件進紙器的方向載入原稿。如需更詳細的資訊，請參閱第 25 頁「載入原稿」。
- 2 按「影印」，直到「Enhancements」(增強) 出現在顯示幕的最上面一行為止。

Enhancements (增強) 功能表提供下列選項。

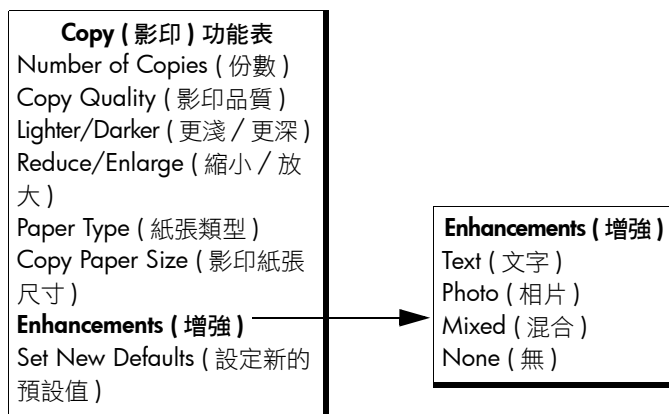

- 3 按 **▶**，直到「Text」(文字) 出現。
- 4 按「開始黑白」或「開始彩色」。
訣竅：如果發生下列情況，請選擇 Photo (相片) 或 None (無) 來關閉 Text (文字) 增強：
 - 副本上某些文字的週圍出現散落的彩色斑點
 - 大的黑色字型看起來有污痕 (不平滑)
 - 細小的彩色物件或線條含有黑色部份
 - 在淡色到中灰的區域中出現橫向的粗粒或白色條紋

第 3 章

增強副本的淺色區域

使用 **Photo** (相片) 增強可以增強可能會印成白色的淺色色彩。您也可以使用 **Photo** (相片) 增強功能，以避免或減少任何在使用 **Text** (文字) 增強功能影印時可能產生的下列問題：

- 副本上某些文字的週圍出現散落的彩色斑點
 - 大的黑色字型看起來有污痕 (不平滑)
 - 細小的彩色物件或線條含有黑色部份
 - 在淡色到中灰的區域中出現橫向的粗粒或白色條紋
- 1 依照正面朝下且頂端先送入文件進紙器的方向載入相片原稿。如需更詳細的資訊，請參閱第 25 頁「**載入原稿**」。
 - 2 按「**影印**」，直到「**Enhancements**」(增強)出現在顯示幕的最上面一行為止。

Enhancements (增強) 功能表提供下列選項。

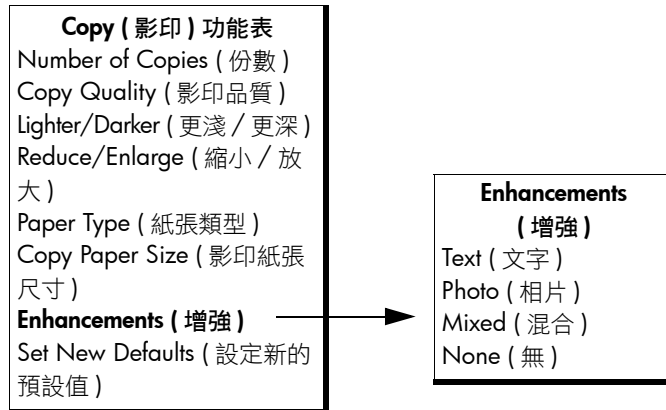

- 3 按 **▶**，直到「**Photo**」(相片)出現。
- 4 按「**開始彩色**」或「**開始黑白**」。

停止影印

- ▶ 若要停止影印，請在前面板上按「**取消**」。
- HP Officejet 會立即停止列印，並釋出紙張。

4

使用掃描功能

掃描是將圖片和文字轉換成您電腦電子格式的程序。您可以掃描相片和文字文件。

因為掃描的文字或影像為電子格式，您可以將它放入文字處理程式或影像軟體程式中，並根據需要來進行修改。您可以進行下列工作：

- 掃描小孩的相片，再透過電子郵件寄給親友；為您全家或辦公室建立相片記錄清單，或建立電子剪貼簿。
- 掃描文章中的文字並放入文字處理程式，以便在報告中引用，節省許多重新輸入的時間。

若要使用掃描功能，HP Officejet 必須與電腦連線並已開機。進行掃描之前，電腦上必須安裝 HP Officejet 軟體，且軟體可正常運作。若要確定 Windows PC 上是否正在執行 HP Officejet 軟體，請在螢幕右下方系統托盤中時間旁邊，尋找 hp officejet 4200 series 圖示。在 Macintosh 系統上，HP Officejet 軟體會永遠保持執行。

掃描工作可以從電腦或是從 HP Officejet 開始執行。本節內容僅說明如何從 HP Officejet 的前面板進行掃描工作。

如需關於如何從電腦進行掃描、以及如何對掃描結果進行調整、縮放、旋轉、裁剪和清晰化處理，請參閱隨附於軟體、顯示於螢幕的「hp image zone 說明」。

註：高解析度掃描 (600 dpi 或更高) 需要大量硬碟空間。如果沒有足夠的可用硬碟空間，系統可能會停止工作。

本節包含下列主題：

- 第 36 頁 「掃描原稿」
- 第 36 頁 「停止掃描」

第 4 章

掃描原稿

- 1 依照正面朝下且頂端先送入文件進紙器的方向載入原稿。請參閱「**載入原稿**」。
- 2 按「**掃描**」。
會顯示「Scan」(掃描)功能表，列出現有的掃描目的地。預設目的地是您上次使用此功能表時選擇的目的地。
- 3 按 ◀ 或 ▶，或重複按「**掃描**」按鈕選取目的地。
- 4 按「**開始黑白**」或「**開始彩色**」。

停止掃描

- ▶ 若要停止掃描，請按前面板上的「**取消**」。



掃描

5

使用傳真功能

使用 HP Officejet，您可傳送並接收傳真，包括彩色傳真。您可對常用的號碼設定快速撥號，來迅速傳送傳真。您可從前面板設定許多傳真選項，如解析度。

本節包含下列主題：

- 第 38 頁 「傳送傳真」
- 第 44 頁 「設定接聽模式」
- 第 47 頁 「接收傳真」
- 第 50 頁 「使用連接的聽筒 (僅限 hp officejet 4250 series)」
- 第 51 頁 「設定傳真標頭」
- 第 52 頁 「使用前面板輸入文字」
- 第 53 頁 「列印報告」
- 第 56 頁 「設定快速撥號」
- 第 58 頁 「變更傳真解析度和更淺 / 更深設定」
- 第 61 頁 「設定傳真選項」
- 第 69 頁 「重新列印記憶體中的傳真」
- 第 69 頁 「停止傳真」

您應探索 HP Officejet 隨附的「HP 管理員」，以充份運用其所有功能。使用「HP 管理員」，您可執行這些工作以及您無法從 HP Officejet 前面板執行的其他更多工作。如需詳細資訊，請參閱隨附於軟體、顯示於螢幕的「hp image zone 說明」。

第 5 章

傳送傳真

使用前面板，您可從 HP Officejet 傳送黑白或彩色傳真。

本節包含下列主題：

- 第 38 頁 「啟動傳真確認」
- 第 39 頁 「傳送基本傳真」
- 第 40 頁 「傳送彩色原稿或相片傳真」
- 第 40 頁 「使用快速撥號傳送傳真」
- 第 41 頁 「使用重撥傳送傳真」
- 第 41 頁 「排定傳真」
- 第 42 頁 「取消排定的傳真」
- 第 42 頁 「從記憶體傳送傳真」
- 第 43 頁 「使用監視器撥號傳送傳真」
- 第 43 頁 「從電話手動傳送傳真」

啟動傳真確認

如果您需要列印成功傳送傳真的確認資訊，請在傳真之前，依下列指示進行。

預設的傳真確認設定是「Every Error」(任何錯誤)。這表示 HP Officejet 只會在傳送或接收傳真發生問題時才列印報告。每次傳完之後，前面板顯示幕上都會短暫地出現一則確認訊息，指示項目是否傳送成功。若要列印每一份傳真的確認資訊，請遵循下列指示。如需詳細資訊，請參閱第 54 頁「自動產生報告」。

- 1 按「設定」。
- 2 按 1，然後按 1。
這樣會選擇「Print Report」(列印報告)，然後選擇「Automatic Reports Setup」(自動報告設定)。

Print Report (列印報告)
1: Automatic Reports Setup
(自動報告設定)

- 2: Last Transaction (最近一筆事務)
- 3: Fax Log (傳真日誌)
- 4: Speed Dial List (快速撥號清單)
- 5: Self-Test Report (自我測試報告)
- 6: Caller ID Report (來電顯示報告)*
- 7: Junk Fax Report (垃圾傳真報告)*

* 並非所有國家/地區皆適用。
 如果您的國家/地區不支援來電顯示服務，此功能表項目將不會出現在 Print Report (列印報告) 功能表中。

Automatic Reports Setup
(自動報告設定)

- Every Error (任何錯誤)
- Send Error (傳送錯誤)
- Receive Error (接收錯誤)
- Every Fax (每次傳真)
- Send Only (僅傳送)
- Off (關閉)

- 3 按 **▶**，直到「**Every Fax**」(每次傳真)出現在顯示幕的第二行為止，然後按「**OK**」。

HP Officejet 會在您每次傳送傳真時列印確認報告，通知您是否成功傳送傳真。

如需關於列印報告的更詳細資訊，請參閱第 53 頁「**列印報告**」。

傳送基本傳真

本節說明如何從前面板傳送基本黑白傳真。

如果您要傳送彩色或相片傳真，請參閱第 40 頁「**傳送彩色原稿或相片傳真**」。

- 1 依照正面朝下且頂端先送入文件進紙器的方向載入原稿。

如需詳細資訊，請參閱第 25 頁「**載入原稿**」。

- 2 按「**傳真**」。

「Phone Number」(電話號碼)出現在顯示幕的最上面一行。

- 3 使用數字鍵輸入您的傳真號碼。

- 4 按「**開始黑白**」。

訣竅：您必須按「開始」才能傳送傳真。按「OK」可選擇功能表選項。

您知道您可在電腦上使用 HP Officejet 隨附的 HP 管理員來傳真嗎？您還可用電腦建立封面頁，並將之附加至傳真中。輕而易舉！如需詳細資訊，請參閱隨附於軟體、顯示於螢幕的「hp image zone 說明」。

第 5 章

傳送彩色原稿或相片傳真

您可從 HP Officejet 傳真彩色原稿或相片。如果 HP Officejet 判定接收方的裝置僅支援黑白傳真，HP Officejet 就會傳送黑白傳真。

我們建議您僅將彩色原稿用於彩色傳真。

- 1 依照正面朝下且頂端先送入文件進紙器的方向載入原稿。
如需詳細資訊，請參閱第 25 頁「載入原稿」。
- 2 按「傳真」。
「Phone Number」(電話號碼)出現在顯示幕的最上面一行。
- 3 使用數字鍵輸入您的傳真號碼。
訣竅：若要在傳真號碼中間加入暫停，請按「重撥暫停」。
- 4 如果您要傳真相片，建議您將解析度變更為「Photo」(相片)。
如需關於變更解析度的更詳細資訊，請參閱第 59 頁「變更傳真解析度」。
- 5 按「開始彩色」。
註：如果接收方的傳真機僅支援黑白傳真，HP Officejet 就會自動傳送黑白傳真。傳真已經傳送出去之後，就會出現一則訊息，指出已送出黑白傳真。按「OK」清除訊息。

您知道您可在電腦上使用 HP Officejet 隨附的「HP 管理員」來傳真嗎？您還可用電腦建立封面頁，並將之附加至傳真中。輕而易舉！如需詳細資訊，請參閱隨附於軟體、顯示於螢幕的「hp image zone 說明」。

使用快速撥號傳送傳真

您可以利用前面板上的「快速撥號」按鈕或單鍵快速撥號按鍵迅速傳送傳真。

您必須先設定快速撥號號碼，才會出現「Speed Dials」(快速撥號)項目。如需詳細資訊，請參閱第 56 頁「設定快速撥號」。

- 1 依照正面朝下且頂端先送入文件進紙器的方向載入原稿。
如需詳細資訊，請參閱第 25 頁「載入原稿」。
- 2 按「傳真」。
「Phone Number」(電話號碼)出現在顯示幕的最上面一行。
- 3 請選擇下列其中一種方法：
 - 按「快速撥號」，直到適當的快速撥號項目出現在顯示幕的最上面一行為止。您也可以按◀或▶，來回捲動快速撥號項目。
 - 按「快速撥號」，然後從前面板輸入快速撥號項目代碼。
 - 按單鍵快速撥號按鍵。按此按鍵可存取指派給該按鈕的第一個快速撥號項目，按兩下可存取第二個快速撥號項目。**訣竅：**您可以列印快速撥號項目的清單，以供參考之用。如需詳細資訊，請參閱第 55 頁「手動產生報告」。
- 4 按「開始黑白」或「開始彩色」。

註：若您傳真給群組快速撥號，就只能傳送黑白傳真。傳真會掃描到記憶體中，且會撥打群組快速撥號清單中的第一個號碼。可撥通時即會發出傳真並撥打下一個號碼，依此類推。若號碼忙線或未回應，HP Officejet 就會遵循「Busy Redial」(忙線時重撥)和「No Answer Redial」(無應答時重撥)的設定。如果無法撥通，就會撥打群組快速撥號清單中的下一個號碼，並會產生錯誤報告以供您參考。

您可迅速輕鬆地在電腦上使用「HP 管理員」建立快速撥號項目。如需詳細資訊，請參閱隨附於軟體、顯示於螢幕的「hp image zone 說明」。

使用重撥傳送傳真

您可以使用「重撥暫停」按鈕，傳送傳真至最後一個撥打的傳真號碼。

- 1 依照正面朝下且頂端先送入文件進紙器的方向載入原稿。
如需詳細資訊，請參閱第 25 頁「載入原稿」。
- 2 按「重撥暫停」。
撥打的最後一個號碼會出現在顯示幕中。
- 3 按「開始黑白」或「開始彩色」。

排定傳真

您可以排定在同一天但稍後才傳送的黑白傳真(例如在電話線路不太繁忙時或者電話費率較低時再傳送)。在排定傳真時，原稿必須放進自動文件進紙器。

到指定的時間時，您的傳真就會在可以撥通時自動傳送出去。

註：使用前面板排定稍後傳真。如果使用聽筒(僅限 HP Officejet 4250 Series)，則會立即傳送傳真。

您一次只能排定一份要傳送的傳真。但是，若已排定傳真，您仍然可繼續正常傳送傳真。

- 1 依照正面朝下且頂端先送入文件進紙器的方向載入原稿。
如需詳細資訊，請參閱第 25 頁「載入原稿」。
 - 2 按「傳真」。
「Phone Number」(電話號碼)出現在顯示幕的最上面一行。
 - 3 使用數字鍵盤輸入傳真號、按快速撥號按鍵、或按「快速撥號」直到適當的快速撥號項目出現為止。
如需關於快速撥號的更詳細資訊，請參閱第 56 頁「設定快速撥號」。
- 訣竅：**若要在撥打傳真的號碼中間加入暫停，請按「重撥暫停」。
- 4 按「傳真」，直到「How to Fax」(傳真方式)出現在顯示幕的最上面一行為止。
 - 5 按 **▶**，直到「Send Fax Later」(稍後傳送傳真)出現在顯示幕的最上面一行為止，然後按「OK」。
 - 6 使用數字鍵輸入「Send Time」(傳送時間)。
 - 7 如果出現提示，按 **1** 輸入「AM」(上午)或 **2** 輸入「PM」(下午)。
 - 8 按「開始黑白」。

第 5 章

註：如果您按「開始彩色」，就會以黑白傳送傳真，且顯示幕上會出現訊息。

HP Officejet 會將原稿掃描至記憶體中，並在排定時間傳送。前面板顯示幕會顯示排定的時間。

取消排定的傳真

您可以取消排定的傳真或正在進行的傳真。當您排定傳真後，排定的時間會出現在前面板顯示幕上。

- ▶ 當前面板顯示幕顯示排定的時間時，按「取消」，然後按 1。

從記憶體傳送傳真

您的 HP Officejet 可以先將黑白傳真從自動文件進紙器掃描至記憶體再傳送它。如果您想要傳真的號碼忙線或短暫無法使用時，此項功能就很有用。HP Officejet 會將原稿掃描至記憶體，當線路接通時再傳送。一旦文件掃描進記憶體內，您即可立刻把原稿從 HP Officejet 取出。

註：使用前面板從記憶體傳送傳真。如果使用聽筒 (僅限 HP Officejet 4250 Series)，則會立即傳送傳真。

- 1 依照正面朝下且頂端先送入文件進紙器的方向載入原稿。
如需詳細資訊，請參閱第 25 頁「載入原稿」。
- 2 按「傳真」。
「Phone Number」(電話號碼) 出現在顯示幕的最上面一行。
- 3 使用數字鍵盤輸入傳真號、按快速撥號按鍵、或按「快速撥號」直到適當的快速撥號項目出現為止。
如需關於快速撥號的更詳細資訊，請參閱第 56 頁「設定快速撥號」。
訣竅：若要在撥打傳真的號碼中間加入暫停，請按「重撥暫停」。
- 4 按「傳真」，直到「How to Fax」(傳真方式) 出現在顯示幕的最上面一行為止。
- 5 按 ▶，直到「Fax from Memory」(從記憶體傳真) 出現在顯示幕的最上面一行為止。
- 6 按「開始黑白」。

註：如果您按「開始彩色」，則會傳送黑白傳真，且顯示幕上會出現訊息。

HP Officejet 會將原稿掃描至記憶體，並在接收端傳真機可用時傳送。

使用監視器撥號傳送傳真

監視器撥號可讓您從前面板以一般撥號方式撥打傳真號。如果您用電話卡付費，此項功能就很有用。如果撥號時需要等待聲音提示，以及必須控制撥號速度時，您也可以使用此項功能。

根據您所擁有的型號，您可以從前面板或連接的聽筒 (僅限 HP Officejet 4250 Series)，使用監視器撥號來傳送傳真。

從前面板使用監視器撥號傳送傳真

- 1 依照正面朝下且頂端先送入文件進紙器的方向載入原稿。
如需詳細資訊，請參閱第 25 頁「[載入原稿](#)」。
- 2 按「[開始黑白](#)」或「[開始彩色](#)」。
- 3 一旦您聽到撥號聲，請使用前面板上的數字鍵輸入號碼。您也可以使用快速撥號。如需關於使用快速撥號的資訊，請參閱第 40 頁「[使用快速撥號傳送傳真](#)」。
- 4 按照接下來出現的提示進行操作。
您的傳真會在接收端傳真機回應時傳送。

從聽筒使用監視器撥號傳送傳真 (僅限 hp officejet 4250 series)

註：此程序僅適用於 HP Officejet 4250 Series 產品。如果您有 HP Officejet 4210 Series，請參閱上一節的指示。

- 1 依照正面朝下且頂端先送入文件進紙器的方向載入原稿。
如需詳細資訊，請參閱第 25 頁「[載入原稿](#)」。
- 2 拿起連接的聽筒。
- 3 一旦您聽到撥號聲，請使用前面板上的數字鍵輸入號碼。您也可以使用快速撥號。如需關於使用快速撥號的資訊，請參閱第 40 頁「[使用快速撥號傳送傳真](#)」。
- 4 按照接下來出現的提示進行操作。
- 5 按「[開始黑白](#)」或「[開始彩色](#)」。
您的傳真會在接收端傳真機回應時傳送。

從電話手動傳送傳真

手動傳送傳真可讓您在傳送傳真前，先打電話與收件者溝通。如果您想在傳送傳真之前先通知收件者，則此功能是很有用的。

您可以使用直接連接到 HP Officejet 的電話，或使用連接的聽筒 (僅限 HP Officejet 4250 Series)，以手動方式傳送傳真。

電話必須連接到 HP Officejet 背面標示為「2-EXT」的連接埠。

註：如需關於設定 HP Officejet 與電話配合使用的資訊，請參閱第 117 頁「[傳真設定](#)」。

從連接的電話手動傳送傳真

- 1 依照正面朝下且頂端先送入文件進紙器的方向載入原稿。
如需詳細資訊，請參閱第 25 頁「載入原稿」。
- 2 使用連接到 HP Officejet 的電話上的數字鍵撥號。
註：您必須使用電話的數字鍵來撥號。請勿使用 HP Officejet 前面板的數字鍵。
- 3 請選擇下列其中一種方法：
 - 如果撥號後聽到傳真機的聲音，請在三秒鐘內按「開始黑白」或「開始彩色」。
 - 如果接收者接聽電話，請告訴他們聽到傳真機的聲音後按下傳真機上的「開始」按鈕。確定您已在接收者接接收端傳真機的「開始」按鈕之前，按 HP Officejet 上的「開始黑白」或「開始彩色」。
- 4 等待出現傳真的聲音，然後掛掉電話。

使用連接的聽筒傳送傳真 (僅限帶聽筒機型)

註：此程序僅適用於 HP Officejet 4250 Series 帶聽筒的機型。如果您有 HP Officejet 4210 Series，請參閱上一節的指示。

- 1 依照正面朝下且頂端先送入文件進紙器的方向載入原稿。
如需詳細資訊，請參閱第 25 頁「載入原稿」。
- 2 拿起連接於 HP Officejet 上的聽筒並使用前面板上的數字鍵撥號。
- 3 請選擇下列其中一種方法：
 - 如果撥號後聽到傳真機的聲音，請在三秒鐘內按「開始黑白」或「開始彩色」。
 - 如果接收者接聽電話，請告訴他們聽到傳真機的聲音後按下傳真機上的「開始」按鈕。確定您已在接收者接接收端傳真機的「開始」按鈕之前，按 HP Officejet 上的「開始黑白」或「開始彩色」。
- 4 等待出現傳真的聲音，然後掛掉電話。

設定接聽模式

依預設，您的 HP Officejet 會自動接聽來電並接收傳真。根據與您 HP Officejet 共用相同電話線路的設備及服務 (若有的話) 的類型，您可變更接聽模式以手動或自動接收傳真。本節說明接聽傳真電話的各種方法。

強烈建議您從前面板設定接聽模式，而不要從 HP 管理員。

註：如需關於設定您辦公室裝置以配合使用 HP Officejet 的資訊，請參閱第 117 頁「傳真設定」。

從前面板變更接聽模式

- ▶ 按「接聽模式」，直到顯示幕上出現適當的接聽模式設定。

所選的「Answer Mode」(接聽模式)設定會出現在顯示幕上，且變成預設設定。

請參閱下表來判定您應該使用的「Answer Mode」(接聽模式)設定。請在下表的第一欄中，選出您辦公室中的實際設備和服務類型。接著，在第二欄中找出適當的設定。第三欄描述 HP Officejet 如何接聽來電。

共用傳真線路的設備 / 服務	建議的接聽模式設定	描述
無 (您有一條不接收語音電話的獨立傳真線路。)	Fax (傳真)	HP Officejet 會依照「接聽鈴聲次數」設定自動接聽所有來電。請參閱第 47 頁「設定接聽前的鈴聲數」。
與 HP Officejet 4250 Series (帶聽筒機型) 共用的語音及傳真線路且無答錄機。	FaxTel (傳真電話) (此模式僅適用於 HP Officejet 4250 Series。)	<p>HP Officejet 會依照「接聽鈴聲次數」設定自動接聽所有來電。請參閱第 47 頁「設定接聽前的鈴聲數」。</p> <p>如果是傳真電話，HP Officejet 將接收傳真。如果是語音電話，HP Officejet 會發出特殊的鈴聲，指示這是語音電話。您需要使用連接的聽筒來接聽語音來電。</p> <p>註：如果 HP Officejet 判定是語音電話，則只有 HP Officejet 會發出特殊的鈴聲。同一條電話線路的其他電話完全不會響。您將需要使用連接的聽筒來接聽語音來電。</p> <p>請勿從線路的其他電話上接聽語音電話。裝置無法獲知您拿起了分機電話聽筒，因此會一直響鈴。您必須按 HP Officejet 上的「取消」按鈕來停止鈴聲。</p>

第 5 章

共用傳真線路的設備 / 服務	建議的接聽模式設定	描述
與 HP Officejet 4210 Series 或 HP Officejet 4250 Series 共用的語音及傳真線路。	Tel (電話)	HP Officejet 不會自動接聽來電。您需要按「開始黑白」或「開始彩色」來手動接收傳真。如需關於手動接收傳真的資訊，請參閱第 47 頁「接收傳真」。 如果這條電話線的大部份電話都是語音電話，而且您很少接到傳真，則可以使用此設定。
您電話公司提供的語音信箱服務。	Tel (電話)	HP Officejet 不會自動接聽來電。您需要按「開始黑白」或「開始彩色」來手動接收傳真。如需關於手動接收傳真的資訊，請參閱第 47 頁「接收傳真」。
一台答錄機及一條共用的語音和傳真線路。	AnswerMachine (答錄機)	HP Officejet 不會自動接聽來電。但是，答錄機會接聽電話，且 HP Officejet 將監視線路。若偵測到是傳真聲音，HP Officejet 將接收傳真。否則，答錄機會錄下來電訊息。 註： 如果您有答錄機，則建議使用此預設設定。請確定答錄機已正確設定為與 HP Officejet 配合使用。如需詳細資訊，請參閱第 117 頁「傳真設定」。
區別鈴聲服務。	Fax (傳真)	HP Officejet 會自動接聽所有來電。確定電話公司為您的傳真線路所設定的鈴聲模式，符合針對 HP Officejet 所設定的「Answer Ring Pattern」(接聽鈴聲模式)。如需詳細資訊，請參閱第 64 頁「變更接聽鈴聲模式 (區別鈴聲)」。

接收傳真

依預設，您的 HP Officejet 會自動接收並列印傳真。

根據您的「Answer Mode」(接聽模式)設定，HP Officejet 可自動或手動接收傳真。如需關於「Answer Mode」(接聽模式)的更詳細資訊，請參閱第 44 頁「設定接聽模式」。

註：若您將「Answer Mode」(接聽模式)設定為「Tel」(電話)，則您需要手動接收傳真，有傳真來電時在場手動接聽。如果設定「Fax」(傳真)、「FaxTel」(傳真電話)或「AnswerMachine」(答錄機)，即可自動或手動接收傳真。

您可從下列地方手動接收傳真：

- 直接連接到 HP Officejet (「2-EXT」連接埠上)的電話。
- 在同一條電話線上，卻未直接連接 HP Officejet 的電話
- 前面板
- 連接的聽筒 (僅限帶聽筒機型)

請參閱下列主題以取得接收傳真的資訊。

本節包含下列主題：

- 第 47 頁「設定接聽前的鈴聲數」
- 第 48 頁「從電話手動接收傳真」
- 第 48 頁「從前面板手動接收傳真」
- 第 49 頁「使用連接的聽筒手動接收傳真 (僅限 hp officejet 4250 series)」
- 第 49 頁「輪詢接收傳真」

設定接聽前的鈴聲數

您可以指定 HP Officejet 自動接聽電話前的響鈴次數。預設值為 2 聲 (視國家/地區而定)。

註：僅當您將「Answer Mode」(接聽模式)設定成「Fax」(傳真)或「FaxTel」(傳真電話)，才適用此設定。

- 1 按「設定」。
- 2 按 3，然後按 3。

這樣會選擇「Basic Fax Setup」(基本傳真設定)，然後選擇「Rings to Answer」(接聽鈴聲次數)。

Basic Fax Setup (基本傳真設定)

- 1: Date and Time (日期和時間)
- 2: Fax Header (傳真標頭)
- 3: Rings to Answer (接聽鈴聲次數)**
- 4: Fax Paper Size (傳真紙張尺寸)
- 5: Tone or Pulse Dialing (按鍵式或轉盤式撥號)
- 6: Ring Volume (鈴聲音量)
- 7: Phone Line Monitor Volume (電話撥號音監聽音量)
- 8: Fax Forwarding Black Only (僅轉送黑白傳真)

- 3 使用數字鍵輸入適當的接聽鈴聲次數。
- 4 按「OK」以接受設定。

從電話手動接收傳真

您可以從下列電話手動接收傳真：

- 連接到 HP Officejet (使用「2-EXT」連接埠) 的電話
- 在同一條電話線上，卻未直接連接 HP Officejet 的電話

註：如要使用連接的聽筒手動接收傳真 (僅限帶聽筒機型)，請參閱第 49 頁「使用連接的聽筒手動接收傳真 (僅限 hp officejet 4250 series)」。

- 1 將自動文件進紙器中的所有原稿取出。
- 2 將「**Answer Mode**」(接聽模式) 設定成「**Tel**」(電話)，使 HP Officejet 不會自動接聽來電。或是將「**Rings to Answer**」(接聽鈴聲次數) 選項設定成較大的數字，讓您可以在 HP Officejet 之前接聽來電。
如需關於設定「**Answer Mode**」(接聽模式) 的資訊，請參閱第 44 頁「**設定接聽模式**」。如需關於設定「**Rings to Answer**」(接聽鈴聲次數) 的資訊，請參閱第 47 頁「**設定接聽前的鈴聲數**」。
- 3 若要從電話手動接收傳真，請執行下列一項：
 - 如果電話已連接至 HP Officejet 背後，且您聽到傳送端傳真機有傳真聲音，請按「**開始黑白**」或「**開始彩色**」。
 - 如果您的電話未連接至 HP Officejet 背後 (但使用同一條電話線)，且您聽到傳送端傳真機有傳真聲音，請在電話上按 **1 2 3**。
 - 如果您目前正在與傳送者使用連接到 HP Officejet 上的電話進行通話，請告訴他們按下傳真機上的「開始」按鈕。一旦聽到傳送端傳真機有傳真聲音時，請按「**開始黑白**」或「**開始彩色**」。
- 4 等待 HP Officejet 出現接聽傳真的聲音，然後掛掉電話。
HP Officejet 接收傳真。

從前面板手動接收傳真

您可從前面板手動接收傳真。

- 1 將自動文件進紙器中的所有原稿取出。
- 2 將「**Answer Mode**」(接聽模式)設定成「**Tel**」(電話),使 HP Officejet 不會自動接聽來電。或是將「**Rings to Answer**」(接聽鈴聲次數)選項設定成較大的數字,讓您可以在 HP Officejet 之前接聽來電。
如需關於設定「**Answer Mode**」(接聽模式)的資訊,請參閱第 44 頁「**設定接聽模式**」。如需關於設定「**Rings to Answer**」(接聽鈴聲次數)的資訊,請參閱第 47 頁「**設定接聽前的鈴聲數**」。
- 3 當 HP Officejet 響鈴時,按下「**開始黑白**」或「**開始彩色**」。
HP Officejet 接收傳真。

使用連接的聽筒手動接收傳真 (僅限 hp officejet 4250 series)

您可使用連接的聽筒手動接收傳真。

註: 本節僅適用於 HP Officejet 4250 Series 帶聽筒的機型。若您無連接的聽筒,請參閱第 48 頁「**從電話手動接收傳真**」或第 48 頁「**從前面板手動接收傳真**」。

- 1 將自動文件進紙器中的所有原稿取出。
- 2 將「**Answer Mode**」(接聽模式)設定成「**Tel**」(電話),使 HP Officejet 不會自動接聽來電。或是將「**Rings to Answer**」(接聽鈴聲次數)選項設定成較大的數字,讓您可以在 HP Officejet 之前接聽來電。
如需關於設定「**Answer Mode**」(接聽模式)的資訊,請參閱第 44 頁「**設定接聽模式**」。如需關於設定「**Rings to Answer**」(接聽鈴聲次數)的資訊,請參閱第 47 頁「**設定接聽前的鈴聲數**」。
- 3 若要從電話手動接收傳真,請執行下列一項:
 - 若 HP Officejet 鈴響,請拿起連接的聽筒。一旦聽到傳送端傳真機有傳真聲音,請按「**開始黑白**」或「**開始彩色**」,然後按 **2**。
 - 如果您目前正在使用連接到裝置上的聽筒與傳送者通話,請告訴他們先按下傳真機上的「**開始**」按鈕。一旦聽到傳送端傳真機有傳真聲音時,請按「**開始黑白**」或「**開始彩色**」。
- 4 等待 HP Officejet 出現接聽傳真的聲音,然後掛掉電話。
HP Officejet 接收傳真。

輪詢接收傳真

輪詢可讓 HP Officejet 要求另一部傳真機傳送佇列中的傳真。當您使用「**Poll to Receive**」(輪詢接收)功能時,HP Officejet 會撥叫指定的傳真機,並要求其傳真。指定的傳真機必須設定為輪詢,並且有已經準備傳送的傳真。

- 1 按「**傳真**」。
「**Phone Number**」(電話號碼)出現在顯示幕的最上面一行。
- 2 輸入另一部傳真機的傳真號碼。
- 3 按「**傳真**」,直到「**How to Fax**」(傳真方式)出現在顯示幕的最上面一行為止。
- 4 按 **▶**,直到「**Poll to Receive**」(輪詢接收)出現在顯示幕的最上面一行為止。
- 5 按「**開始黑白**」或「**開始彩色**」。

第 5 章

使用連接的聽筒 (僅限 hp officejet 4250 series)

您可以使用連接的聽筒來接聽來電、打電話、接收傳真與傳送傳真。當 HP Officejet 正在處理另一個工作，如影印、掃描或列印時，您仍可使用聽筒打電話。

註：如果 HP Officejet 正在傳送或接收傳真資料，您將無法使用聽筒打電話。如果您在傳真時拿起聽筒，則不會聽到撥號音。請等待 HP Officejet 完成傳真的傳送或接收，再使用聽筒。

本節僅適用於 HP Officejet 4250 Series 產品 (帶連接聽筒)。

本節包含下列主題：

- 第 50 頁 「使用聽筒接聽來電」
- 第 50 頁 「使用聽筒打電話」
- 第 51 頁 「使用聽筒接收傳真」
- 第 51 頁 「使用聽筒傳送傳真」
- 第 51 頁 「調整聽筒音量」

使用聽筒接聽來電

- ▶ 拿起連接的聽筒。

註：如果您目前正在電話上並收到另一通來電，請按「切換」來接聽插撥的電話。插撥是申請服務，而且不是所有地區都有提供。請聯絡您的電話公司以取得相關資訊。

使用聽筒打電話

您可使用連接的聽筒打電話。您可以使用「重撥」、「快速撥號」或單鍵快速撥號按鍵來快速撥打號碼。

- 1 拿起連接的聽筒。
- 2 請選擇下列其中一種方法：
 - 使用數字鍵撥號。
 - 按「重撥」來撥打最後撥打的號碼。
 - 按「快速撥號」，直到適當的個別快速撥號項目出現在顯示幕的最上面一行為止 (請勿選擇群組快速撥號項目)，然後按「OK」。

您也可以按 ◀ 或 ▶，來回捲動快速撥號項目，或從前面板輸入快速撥號項目代碼。

 - 按單鍵快速撥號按鍵，然後按「OK」。

按此按鈕可存取指派給該按鈕的第一個快速撥號項目，按兩下可存取第二個快速撥號項目。

使用聽筒接收傳真

- ▶ 如需關於使用連接的聽筒接收傳真的資訊，請參閱第 49 頁「[使用連接的聽筒手動接收傳真 \(僅限 hp officejet 4250 series\)](#)」。

使用聽筒傳送傳真

- ▶ 如需關於使用連接的聽筒傳送傳真的資訊，請參閱第 44 頁「[使用連接的聽筒傳送傳真 \(僅限帶聽筒機型\)](#)」。

調整聽筒音量

您可以將聽筒音量從「Normal」(一般)調整為「Loud」(大聲)。

- 1 拿起連接的聽筒。
- 2 按 ◀ 來減少音量，或按 ▶ 以增加音量。

註：您也可以調整鈴聲和撥號音的音量。如需詳細資訊，請參閱「[調整鈴聲音量](#)」和「[調整電話撥號音監聽音量](#)」。

設定傳真標頭

傳真標頭會在每張傳送的傳真上方列印您的名字及傳真號碼。建議您在安裝「HP Image Zone」軟體時使用「傳真設定精靈」設定傳真標頭，但是您也可以從前面板進行設定。

在許多國家 / 地區法律規定必須顯示傳真標頭資訊。

註：在匈牙利，用戶的識別碼 (傳真標頭) 只能由經授權的人員設定或變更。如需詳細資訊，請洽詢您的授權 HP 經銷商。

- 1 按「設定」。
- 2 按 3，然後按 2。
這樣會選擇「Basic Fax Setup」(基本傳真設定)，然後選擇「Fax Header」(傳真標頭)。
- 3 在提示處輸入個人或公司名稱。如需關於從前面板輸入文字內容的資訊，請參閱第 52 頁「[使用前面板輸入文字](#)」。
- 4 按「OK」。
- 5 使用數字鍵輸入您的傳真號碼。
- 6 按「OK」。

使用和 HP Officejet 一起安裝的「HP 管理員」，您會發現輸入傳真標頭資訊變得更輕鬆。除了輸入傳真標頭資訊外，您還可輸入封面頁資訊。當您從電腦傳送傳真並附加封面頁時，就會使用本項資訊。如需詳細資訊，請參閱隨附於軟體、顯示於螢幕的「hp image zone 說明」。

第 5 章

使用前面板輸入文字

以下清單提供了利用前面板數字鍵輸入文字的訣竅。

- 按對應於姓名字母的數字鍵數字。

 數字 2 對應英文字母 A、B 和 C，其餘以此類推。

- 多按幾次按鈕，以查看可用的字元。

 例如，若要取得此字元：

按 5 的次數： 1 2 3 4 5 6 7

註：視您的語言和國家 / 地區而定，還提供其他字母。

- 出現正確的字母後，請等待游標自動向右前進，或按 **▶**。按對應於姓名中下一個字母的數字。您可多次按鈕直到出現正確的字母。單字的首字母會自動變成大寫。

訣竅：游標在兩秒後會自動往右前進。

- 若要插入空格，請按「空格 (#)」或 **▶**。
- 若要插入三秒鐘的暫停，請按「重撥暫停」。
- 若要輸入符號 (例如 *)，請重複按「符號 (*)」來捲動符號清單。下表提供可用的符號。

可用符號：	描述：	輸入下列內容時可用：
*	提供指派給星號字元的「雙音多頻 (DTMF)」撥號音。	傳真標頭、快速撥號項目、傳真或電話號碼和監視器撥號項目
-	在自動撥號時，HP Officejet 會在數字序列間輸入三秒的暫停。	傳真標頭、快速撥號項目和傳真或電話號碼
()	顯示左或右括弧以直觀地區隔數字 (如區碼)，方便您閱讀。這些符號不會影響撥號。	傳真標頭、快速撥號項目和傳真或電話號碼
W	自動撥號時，W 會使得 HP Officejet 先等待撥號音，再繼續撥號。	傳真標頭、快速撥號項目和傳真或電話號碼
R	自動撥號時，R 的功能用與「切換」按鈕相同。	傳真標頭、快速撥號項目和傳真或電話號碼
+	在傳真標頭上顯示加號。	傳真標頭

- 如果您輸入錯誤，請按 **◀** 來清除它，然後再輸入正確的字。
- 文字輸入完成後，請按「OK」來儲存項目。

列印報告

您可以設定讓 HP Officejet 針對您傳送與接收的每份傳真，自動列印錯誤報告和確認報告。您也可以依需要，手動地列印系統報告；這些報告會提供關於 HP Officejet 的系統資訊。

依預設，HP Officejet 只會在傳送或接收傳真發生問題時才列印報告。每次傳完之後，前面板顯示幕上都會短暫出現一則確認訊息，指示項目是否傳送成功。

第 5 章

本節包含下列主題：

- 第 54 頁 「自動產生報告」
- 第 55 頁 「手動產生報告」

自動產生報告

此設定可讓您將 HP Officejet 設定成自動列印錯誤和確認報告。

註：如果您需要列印成功傳送傳真的確認，請在傳真之前，依下列指示進行。

- 1 按「設定」。
- 2 按 1，然後按 1。

這樣會選擇「Print Report」(列印報告)，然後選擇「Automatic Reports Setup」(自動報告設定)。

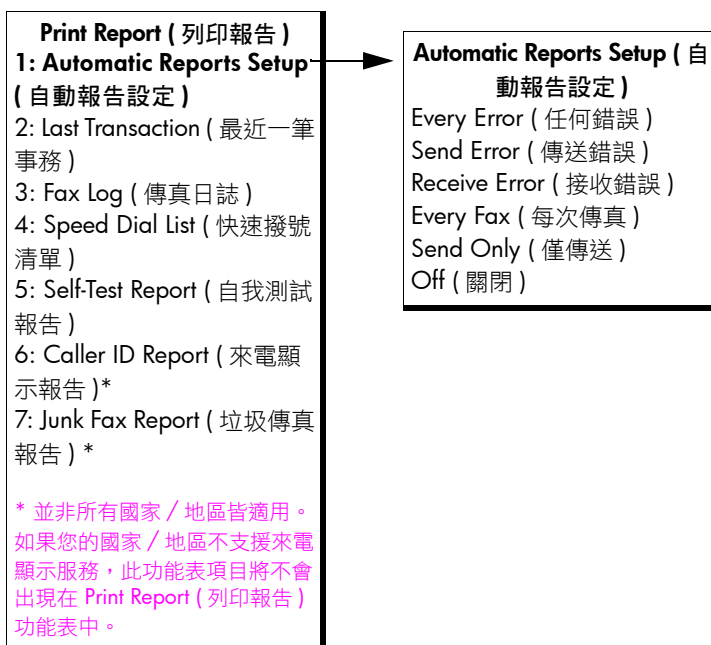

- 3 按 ▶ 在下面的報告類型間捲動：
 - **Every Error** (任何錯誤)：只要有任何傳真錯誤即列印 (預設值)。
 - **Send Error** (傳送錯誤)：當發生傳送錯誤時會列印報告。
 - **Receive Error** (接收錯誤)：當發生接收錯誤時會列印報告。
 - **Every Fax** (每次傳真)：每次傳送或接收傳真時會列印確認報告。
 - **Send Only** (僅傳送)：每次傳送傳真後列印。
 - **Off** (關閉)：不列印任何傳真報告。

註：如果選取「Send Only」(僅傳送)，則當產生任何種類的錯誤時，您也會收到錯誤報告。

- 4 按「OK」以選擇報告。

手動產生報告

您可手動產生 HP Officejet 的報告，例如上次傳送傳真的狀態、設定好的快速撥號項目清單或用於診斷的「Self-Test Report」(自我測試報告)。

- 1 按「設定」，然後按 1。
這樣會選擇「Print Report」(列印報告)。

Print Report (列印報告)

- 1: Automatic Reports Setup (自動報告設定)
- 2: Last Transaction (最近一筆事務)
- 3: Fax Log (傳真日誌)
- 4: Speed Dial List (快速撥號清單)
- 5: Self-Test Report (自我測試報告)
- 6: Caller ID Report (來電顯示報告)*
- 7: Junk Fax Report (垃圾傳真報告)*

* 並非所有國家 / 地區皆適用。
如果您的國家 / 地區不支援來電顯示服務，此功能表項目將不會出現在 Print Report (列印報告) 功能表中。

- 2 按 ▶ 在下面的報告類型間捲動：
 - **Automatic Reports Setup** (自動報告設定)：列印第 54 頁「自動產生報告」中所說明的自動報告。
 - **Last Transaction** (最近一筆事務)：列印上次傳真的詳細資訊。
 - **Fax Log** (傳真日誌)：列印最近 30 筆傳真的記錄。
 - **Speed Dial List** (快速撥號清單)：列印設定好的快速撥號項目清單。
 - **Self-Test Report** (自我測試報告)：列印報告以協助您診斷列印和校正問題。如需詳細資訊，請參閱第 80 頁「**列印自我測試報告**」。
 - **Caller ID Report** (來電顯示報告)：列印最近 30 筆來電顯示記錄。報告會列印電話號碼、日期和時間及來電者的名稱 (如果有的話)。

註：來電顯示服務並非所有國家 / 地區皆適用。如果您的國家 / 地區不支援來電顯示服務，此功能表項目將不會出現在 Print Report (列印報告) 功能表中。如需詳細資訊，請參閱第 67 頁「**使用來電顯示**」。

 - **Junk Fax Report** (垃圾傳真報告)：列印您指定要拒絕的傳真號碼之報告。如需詳細資訊，請參閱第 67 頁「**拒絕垃圾傳真號碼**」。
- 3 按「OK」以選擇報告。

第 5 章

設定快速撥號

您可將常用傳真號碼指定為快速撥號項目。使用前面板上的單鍵快速撥號按鍵可快速傳送傳真。您也可以按「快速撥號」來捲動並從快速撥號項目清單中選擇。

前 10 個快速撥號項目會自動儲存到前面板上的 5 個單鍵快速撥號按鍵。當您建立 5 個以上的快速撥號項目，會將 2 個快速撥號項目指定給一個按鈕。重複按單鍵快速撥號按鍵以在號碼間切換。例如，按第一個單鍵按鈕可在快速撥號項目 1 和 6 之間切換，按第二個單鍵按鈕可在快速撥號項目 2 和 7 之間切換，依此類推，可作用到第 5 個單鍵按鈕。如需關於使用單鍵快速撥號按鍵的詳細資訊，請參閱第 40 頁「使用快速撥號傳送傳真」。

建議您使用 HP 管理員來設定快速撥號設定；但您也可以使用前面板。

您可迅速輕鬆地在電腦上使用「HP 管理員」建立快速撥號項目。如需詳細資訊，請參閱隨附於軟體、顯示於螢幕的「hp image zone 說明」。

本節包含下列主題：

- 第 56 頁「建立個別快速撥號項目」
- 第 57 頁「新增群組快速撥號項目」
- 第 58 頁「更新快速撥號項目」
- 第 58 頁「刪除快速撥號項目」

建立個別快速撥號項目

您可為常用傳真號碼建立快速撥號項目。

- 1 按「設定」。
- 2 按 2，然後按 1。
這樣會選擇「Speed Dial Setup」(快速撥號設定)，然後選擇「Individual Speed Dial」(個別快速撥號)。

Speed Dial Setup
(快速撥號設定)

1: Individual Speed Dial
(個別快速撥號)

2: Group Speed Dial
(群組快速撥號)

3: Delete Speed Dial
(刪除快速撥號)

第一個未指派的快速撥號項目出現在顯示幕上。

- 3 按「OK」選取顯示的快速撥號項目。
訣竅：若要選取另一個空項目，請按 ◀ 或 ▶，然後按「OK」。
- 4 輸入要指定給該項目的傳真號碼，然後按「OK」。
傳真號碼最長可到 50 位數。
訣竅：若要在傳真號碼中插入暫停，請按「重撥暫停」。

- 5 輸入名稱，然後按「OK」。
名稱長度限制為 13 個字元。
如需關於輸入文字的詳細資訊，請參閱第 52 頁「使用前面板輸入文字」。
- 6 當「Enter Another?」（輸入另一個？）出現之後，如果您想設定另一個號碼，請按 1 (Yes)（是），或按 2 (No)（否）結束這個程序。

新增群組快速撥號項目

此功能可讓您建立最多有 50 個個別快速撥號項目的群組，如此您即可使用一個快速撥號按鈕，傳送黑白傳真給特定群組人員。

註：您只能傳送黑白傳真給群組；群組傳真並不支援彩色傳真和「Very Fine」（最清晰）解析度。

您只能將先前已輸入的快速撥號號碼指定給群組。此外，只能增加個別快速撥號項目；您無法將一個群組指定給另一個群組。

- 1 按「設定」。
- 2 按 2，然後按 2。
這樣會選擇「Speed Dial Setup」（快速撥號設定），然後選擇「Group Speed Dial」（群組快速撥號）。

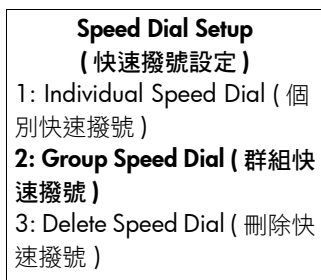

第一個未指派的快速撥號項目出現在顯示幕上。

- 3 按「OK」選取顯示的快速撥號項目。
訣竅：若要選取另一個空項目，請按 ◀ 或 ▶，然後按「OK」。
- 4 按 ◀ 或 ▶ 以選取要新增至群組的個別快速撥號項目。您也可以使用前面板輸入快速撥號代碼。
- 5 按「OK」。
- 6 出現「Enter Another?」（輸入另一個？）之後，請按 1 (Yes)（是）以新增另一個個別快速撥號項目。
- 7 新增全部項目之後，請按 2 (No)（否）。
- 8 輸入群組快速撥號名稱，然後按「OK」。
名稱長度限制為 13 個字元。
如需關於輸入文字的詳細資訊，請參閱第 52 頁「使用前面板輸入文字」。
- 9 當「Another Group?」（另一個群組？）出現之後，如果您想設定另一個群組快速撥號，請按 1 (Yes)（是），或按 2 (No)（否）結束這個程序。

第 5 章

更新快速撥號項目

您可以變更個別快速撥號項目的電話號碼或名稱。

註：如果個別快速撥號項目也是快速撥號群組的一部份，快速撥號群組就會反映對個別快速撥號項目所作的任何更新。

- 1 按「設定」。
- 2 按 2，然後按 1。
這樣會選擇「Speed Dial Setup」(快速撥號設定)，然後選擇「Individual Speed Dial」(個別快速撥號)。
- 3 按 ◀ 或 ▶ 捲動快速撥號項目，然後按「OK」選取適當的項目。
- 4 出現目前的傳真號碼時，請按 ◀ 來刪除它。
- 5 重新輸入傳真號碼。
訣竅：若要在傳真號碼中插入暫停，請按「重撥暫停」。
- 6 按「OK」儲存新號碼。
- 7 如果需要變更名稱，請按 ◀ 先刪除它，然後使用數字鍵來重新輸入名稱。
- 8 按「OK」。
- 9 按 1 (Yes) (是) 可更新另一個項目，或按 2 (No) (否) 結束。

刪除快速撥號項目

遵照這些步驟刪除個別或群組快速撥號項目。

- 1 按「設定」。
- 2 按 2，然後然後按一次 3。
這樣會選擇「Speed Dial Setup」(快速撥號設定)，然後選擇「Speed Dial」(快速撥號)。
- 3 按 ▶ 直到出現想要刪除的快速撥號項目，然後按「OK」。您也可以使用前面板輸入快速撥號代碼。

變更傳真解析度和更淺 / 更深設定

您可以變更正在傳送的文件之傳真解析度和更淺 / 更深設定。

註：這些設定不會影響影印設定。影印解析度和影印對比度與傳真解析度和傳真對比度是分別設定的。另外，您從前面板變更的設定並不影響從電腦傳送傳真。

本節包含下列主題：

- 第 59 頁「變更傳真解析度」
- 第 59 頁「變更更淺 / 更深設定」
- 第 60 頁「設定新的預設值」

變更傳真解析度

「Fax Resolution」(傳真解析度)設定影響傳輸速度和黑白傳真文件的品質。HP Officejet 只能以接收端傳真機所能夠支援的最高解析度來傳送傳真。您只能變更以黑白傳送的傳真之傳真解析度。所有彩色傳真會使用「Fine」(清晰)解析度傳送。下列是可用的「Fax Resolution」(傳真解析度)設定：

- Fine (清晰)：這是預設的設定。它可提供適合傳真多種文件的高品質文字。
- Very Fine (最清晰)：當您要傳真的文件有細緻的細節時，請使用這個設定。如果選擇這個選項，則完成傳真所需的時間可能會較長，且只能傳送黑白傳真。
- Photo (相片)：此項設定提供最佳的傳真相片品質。如果選擇「Photo」(相片)，則完成傳真所需的時間可能會較長。在傳真相片時，建議您選擇「Photo」(相片)。
- Standard (標準)：此設定提供最快的傳輸速度，但傳真品質為最低。

1 依照正面朝下且頂端先送入文件進紙器的方向載入原稿。
如需詳細資訊，請參閱第 25 頁「載入原稿」。

2 按「傳真解析度」，直到出現所要的解析度設定。

註：您選取的「Fax Resolution」(傳真解析度)設定會予以保留，直到您再次變更它為止。

訣竅：您還可以透過下列凡是變更「Fax Resolution」(傳真解析度)：按「傳真」，然後使用◀或▶捲動到「Fax Resolution」(傳真解析度)，然後按「OK」。使用◀或▶捲動到您想要的設定，然後再次按「OK」。

3 使用數字鍵盤輸入傳真號、按快速撥號按鍵、或按「快速撥號」直到適當的快速撥號項目出現為止。

4 按「開始黑白」。

註：如果按「開始彩色」，就會使用「Fine」(清晰)設定來傳送傳真。

變更更淺 / 更深設定

使用本項設定來變更傳真的對比，使之比原稿更深或更淺。如果您要傳真的文件較淡、褪色或為手寫時，此項功能就十分有用。您可調整對比度來加深原稿。

在兩分鐘無動作後，除非您將變更設為預設值，否則您的變更設定會回到預設值。如需詳細資訊，請參閱第 60 頁「設定新的預設值」。

1 依照正面朝下且頂端先送入文件進紙器的方向載入原稿。
如需詳細資訊，請參閱第 25 頁「載入原稿」。

2 按「傳真」。

「Phone Number」(電話號碼)出現在顯示幕的最上面一行。

3 使用數字鍵盤輸入傳真號、按快速撥號按鍵、或按「快速撥號」直到適當的快速撥號項目出現為止。

第 5 章

- 4 按「傳真」，直到「Lighter/Darker」(更淺/更深)出現在顯示幕的最上面一行為止。
值的範圍會在顯示幕上以尺規上的圈圈表示。
- 5 按 ◀ 可讓傳真較淺，而按 ▶ 則會較深。
當您按下按鈕時，圈圈就會向左或向右移動。
- 6 按「開始黑白」或「開始彩色」。

設定新的預設值

您可從前面板變更「Lighter/Darker」(更淺/更深)設定的預設值。

- 1 依照正面朝下且頂端先送入文件進紙器的方向載入原稿。
如需詳細資訊，請參閱第 25 頁「載入原稿」。
- 2 按「傳真」。
「Phone Number」(電話號碼)出現在顯示幕的最上面一行。
- 3 使用數字鍵盤輸入傳真號、按快速撥號按鍵、或按「快速撥號」直到適當的快速撥號項目出現為止。
如需關於快速撥號的詳細資訊，請參閱第 56 頁「設定快速撥號」。
- 4 按「傳真」，直到「Lighter/Darker」(更淺/更深)出現在顯示幕的最上面一行為止。
- 5 依需要進行變更。
- 6 再次按「傳真」，直到「Set New Defaults」(設定新的預設值)出現在顯示幕的最上面一行為止。
- 7 按 ▶，選擇「Yes」(是)。
- 8 按「開始黑白」或「開始彩色」。
HP Officejet 利用新的預設設定傳送您的傳真。

設定傳真選項

您可設定許多傳真選項，例如控制 HP Officejet 是否在忙線時自動重撥。當您變更以下選項時，新設定就會變成預設值。閱讀本節以取得有關變更傳真選項的資訊。

本節包含下列主題：

- 第 61 頁 「設定日期和時間」
- 第 62 頁 「設定接收傳真的紙張大小」
- 第 62 頁 「設定按鍵式或轉盤式撥號」
- 第 62 頁 「調整鈴聲音量」
- 第 63 頁 「調整電話撥號音監聽音量」
- 第 63 頁 「將傳真轉送至另一個號碼」
- 第 63 頁 「編輯或取消傳真轉送」
- 第 64 頁 「變更接聽鈴聲模式 (區別鈴聲)」
- 第 64 頁 「忙線或未接聽號碼時自動重撥」
- 第 65 頁 「設定自動縮小收到的傳真」
- 第 66 頁 「使用錯誤修正模式」
- 第 66 頁 「設定傳真速度」
- 第 67 頁 「使用來電顯示」
- 第 67 頁 「拒絕垃圾傳真號碼」
- 第 68 頁 「設定備份傳真接收」

設定日期和時間

日期和時間可以從前面板設定。傳送傳真時，當時的日期和時間會印在傳真的標頭上。日期和時間的格式，依語言和國家 / 地區的設定值而定。

- 1 按 **設定**。
- 2 按 **3**，然後按 **1**。
這樣會選擇「Basic Fax Setup」(基本傳真設定)，然後選擇「Date and Time」(日期和時間)。
- 3 按前面板鍵盤上適當的數字，輸入月份、日期、和年度(最後兩位數)。視您選擇的國家 / 地區設定而定，您可能會以不同順序來輸入日期。原先在第一位數字的底線游標，在每次按下按鈕後，會自動跳到下一位。輸入完日期的最後一位數字後，會自動提示輸入時間。
- 4 輸入小時和分鐘。
如果您使用 12 時制，則在輸入完時間的最後一位數字後，會自動出現 AM/PM (上午 / 下午) 的提示。
- 5 如果出現提示，按 **1** 輸入「AM」(上午) 或 **2** 輸入「PM」(下午)。新的時間和日期會出現在前面板顯示幕上。

第 5 章

設定接收傳真的紙張大小

您可設定接收傳真的紙張大小。選取的紙張大小應符合紙匣中載入的紙張。傳真僅能夠在 **letter**、**A4** 或 **legal** 的紙張上列印 (視國家 / 地區而定)。

註：如果在進紙匣中載入不正確的紙張大小，則接收傳真時將不會列印傳真，且顯示幕上會出現錯誤訊息。載入 **letter**、**A4** 或 **legal** 紙張，然後按「OK」以列印傳真。

- 1 按「設定」。
- 2 按 3，然後按 4。
選擇「Basic Fax Setup」(基本傳真設定)，然後選擇「Fax Paper Size」(傳真紙張尺寸)。
- 3 按 ▸ 以選取選項，然後按「OK」。

設定按鍵式或轉盤式撥號

您可將撥號模式設定為按鍵式或轉盤式撥號。多數的電話系統都可使用兩種撥號方式之一。如果您有需要使用轉盤式撥號的公共電話系統或私用線路交換機(PBX)系統，則必須選擇「Pulse Dialing」(轉盤式撥號)。預設設定值為「Tone Dialing」(按鍵式撥號)。如果使用轉盤式撥號，則有些電話系統功能可能無法使用。此外，使用轉盤式撥號撥打傳真電話號碼需要花費更長的時間。如果您不確定使用何種設定，請洽詢您本地的電話公司。

註：如果您的電話系統不需要轉盤式撥號，建議保留預設值「Tone Dialing」(按鍵式撥號)。

- 1 按「設定」。
- 2 按 3，然後按 5。
這樣會選擇「Basic Fax Setup」(基本傳真設定)，然後選擇「Tone or Pulse Dialing」(按鍵式或轉盤式撥號)。
- 3 視需要按 ▸ 選擇「Tone」(按鍵式)或「Pulse」(轉盤式)。
- 4 按「OK」。

調整鈴聲音量

HP Officejet 提供四個等級，可讓您調整傳真或電話的來電鈴聲音量。您可以選擇「Off」(關閉)、「Low」(低)、「Medium」(中)或「High」(高)。預設值是「Medium」(中)。

- 1 按「設定」。
- 2 按 3，然後按 6。
這樣會選擇「Basic Fax Setup」(基本傳真設定)，然後選擇「Ring Volume」(鈴聲音量)。
- 3 按 ▸ 以選取選項，然後按「OK」。

調整電話撥號音監聽音量

「Phone Line Monitor Volume」(電話撥號音監聽音量)設定可讓您控制撥號音和傳真聲音的音量。您可以選擇「Low」(低)、「Medium」(中)或「High」(高)。預設值是「Medium」(中)。

- 1 按「設定」。
- 2 按 3，然後按 7。
這樣會選擇「Basic Fax Setup」(基本傳真設定)，然後選擇「Phone Line Monitor Volume」(電話撥號音監聽音量)。
- 3 按 ▶ 以選取選項，然後按「OK」。

將傳真轉送至另一個號碼

使用「Fax Forwarding」(傳真轉送)功能將接收的傳真轉送至另一個號碼。在您啟用「Fax Forwarding」(傳真轉送)的期間之內，HP Officejet 不會列印接收的傳真。如果接收到彩色傳真，將會以黑白轉送。

- 1 按「設定」。
- 2 按 3，然後按 8。
這樣會選擇「Basic Fax Setup」(基本傳真設定)，然後選擇「Fax Forwarding Black Only」(僅轉送黑白傳真)。
- 3 在提示處輸入要接收轉送傳真的傳真機號碼。
- 4 按「OK」。
「Fax Forwarding」(傳真轉送)出現在顯示幕上。

編輯或取消傳真轉送

一旦啟用傳真轉送功能，您可能需要變更您要轉送的號碼，或同時取消傳真轉送設定。依照以下的步驟編輯或關閉傳真轉送功能。

- 1 按「設定」。
- 2 按 3，然後按 8。
這樣會選擇「Basic Fax Setup」(基本傳真設定)，然後選擇「Fax Forwarding Black Only」(僅轉送黑白傳真)。
- 3 「Forwarding is ON 1=Edit 2=Cancel」(轉送開啟 1=編輯 2=取消)稍後出現在顯示幕上。請選擇下列其中一種方法：
 - 按 1 編輯傳真號碼。請依前面板顯示幕上出現的訊息進行。
 - 按 2 取消「Fax Forwarding」(傳真轉送)。

訣竅：您也可以在前面板顯示幕上出現「Fax Forwarding」(傳真轉送)時，依序按「取消」及 2 來取消傳真轉送。

第 5 章

變更接聽鈴聲模式 (區別鈴聲)

許多電話公司提供區別鈴聲功能，讓您可用於一條電話線上的數個電話號碼。當您申請此項服務後，每個號碼會有不同的鈴聲模式，例如一聲、兩聲和三聲。

如果您將 HP Officejet 連接至具有區別鈴聲的電話線，請您的電話公司對語音來電和傳真來電分別指定不同的鈴聲模式。建議您要求對傳真來電指定兩聲或三聲鈴聲。當 HP Officejet 偵測到指定的鈴聲模式，它會接聽電話並接收傳真。

如果您沒有這項服務，請使用預設的鈴聲模式，即「All Rings」(所有鈴聲)。

- 1 確認已選擇正確的「Answer Mode」(接聽模式)設定。如需詳細資訊，請參閱第 44 頁「設定接聽模式」。
- 2 按「設定」。
- 3 按 4，然後按 1。
這樣會選擇「Advanced Fax Setup」(進階傳真設定)，然後選擇「Answer Ring Pattern」(接聽鈴聲模式)。
- 4 按 ▶ 以捲動這些選項：「All Rings」(所有鈴聲)、「Single Rings」(一聲鈴聲)、「Double Rings」(兩聲鈴聲)、「Triple Rings」(三聲鈴聲)和「Double & Triple」(兩聲和三聲)。
- 5 當電話公司替您的傳真號碼所建立的鈴聲模式出現在顯示幕之後，請按「OK」。

註：如果您沒有區別鈴聲的服務，請使用預設的鈴聲模式，即「All Rings」(所有鈴聲)。

忙線或未接聽號碼時自動重撥

可以設定 HP Officejet 在忙線或對方沒有接聽時，自動重新撥號。「Busy Redial」(忙線時重撥)的預設設定為「Redial」(重撥)。「No Answer Redial」(無應答時重撥)的預設設定為「No Redial」(無重撥)。

- 1 按「設定」。
- 2 請選擇下列其中一種方法：
 - 若要變更「Busy Redial」(忙線時重撥)設定，按 4，然後按 2。
這樣會選擇「Advanced Fax Setup」(進階傳真設定)，然後選擇「Busy Redial」(忙線時重撥)。
 - 若要變更「No Answer Redial」(無應答時重撥)設定，按 4，然後按 3。
這樣會選擇「Advanced Fax Setup」(進階傳真設定)，然後選擇「No Answer Redial」(無應答時重撥)。

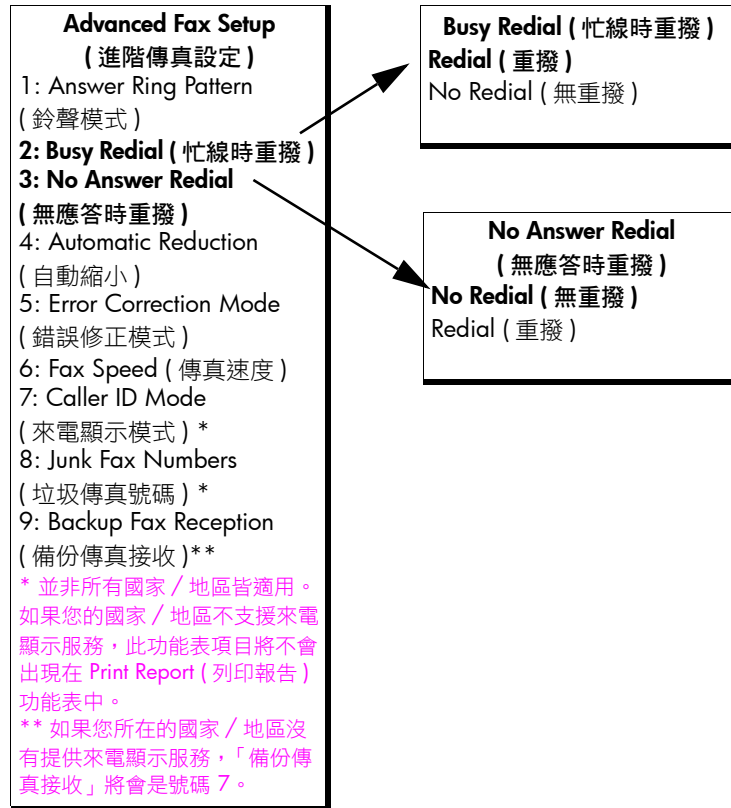

- 3 按 ▶ 選擇「**Redial**」(重撥) 或「**No Redial**」(無重撥)。
- 4 按「**OK**」。

設定自動縮小收到的傳真

此設定值會決定在收到比預設紙張尺寸大的傳真時，HP Officejet 會如何處理。此項設定開啟 (預設值) 時，影像會自動縮小以調整到一頁大小。當此功能關閉時，第一頁印不下的部份會印到第二頁。當您接收到 legal 大小傳真而在紙匣中載入的是 letter 大小紙張時，「Automatic Reduction」(自動縮小) 十分有用。

- 1 按「**設定**」。
- 2 按 **4**，然後按 **4**。
這樣會選擇「Advanced Fax Setup」(進階傳真設定)，然後選擇「Automatic Reduction」(自動縮小)。
- 3 按 ▶ 選擇「**On**」(開啟) 或「**Off**」(關閉)。
- 4 按「**OK**」。

第 5 章

使用錯誤修正模式

「Error Correction Mode」(錯誤修正模式 [ECM]) 會偵測傳輸中所發生的錯誤，並自動地要求重新傳輸有錯誤的部份，因此可避免因電話線路品質不良而遺漏資料。在良好的電話線路上電話費不受影響，甚至可能會下降。在不良的電話線路上，ECM 會增加傳送時間和電話費，但是傳送的資料更可靠。除非電話費用非常高，而您願意接受較差的品質以降低費用，否則請不要關閉 ECM 功能(預設值是開啟)。

註：如果「Fax Speed」(傳真速度)設定為「Fast」(快速)或您要傳送彩色傳真，請讓 ECM 一直保持「On」(開啟)。

- 1 按「設定」。
- 2 按 4，然後按 5。
這樣會選擇「Advanced Fax Setup」(進階傳真設定)，然後選擇「Error Correction Mode」(錯誤修正模式)。
- 3 按 ▶ 選擇「On」(開啟)或「Off」(關閉)。
- 4 按「OK」。

設定傳真速度

您可以設定傳送和接收傳真時，您的 HP Officejet 和其他傳真機之間通訊的傳真速度。預設的傳真速度是「Fast」(快速)。

在某些環境中，可能需要將傳真速度設定成較慢的速度。例如，若您使用下列其中一種時：

- 網際網路電話服務
- PBX 系統
- 網上傳真 (FoIP)
- 整體服務數位網路 (ISDN) 服務

此外，如果在傳送和接收傳真時發生問題，則可能要嘗試將傳真速度設定成「Medium」(中速)或「Slow」(緩慢)。如果您要在 ECM 關閉的狀態下傳送傳真，則必須使用「Medium」(中速)或「Slow」(緩慢)。下列是可用的傳真速度：

傳真速度設定	傳真速度
Fast (快速)	v.34 或 33600 bps
Medium (中速)	v.17 或 14400 bps
Slow (緩慢)	v.29 或 9600 bps

- 1 按「設定」。
- 2 按 4，然後按 6。
這樣會選擇「Advanced Fax Setup」(進階傳真設定)，然後選擇「Fax Speed」(傳真速度)。
- 3 按 ▶ 以選取選項，然後按「OK」。

使用來電顯示

「Caller ID Mode」(來電顯示模式)可讓您在前面板顯示幕上檢視來電者的電話號碼或名稱,但前提是您必須透過電話公司來申請來電顯示服務。

註:來電顯示服務可透過您的電話公司取得。並非所有國家/地區皆支援。如果您的國家/地區不支援來電顯示服務,您就不會在「Advanced Fax Menu」(進階傳真功能表)中看到「Caller ID Mode」(來電顯示模式)。如需關於來電顯示服務的更詳細資訊,請洽詢您的電話公司。

除了檢視來電者的號碼或名稱,您還可以拒絕號碼,讓 HP Officejet 不會從那些號碼接收傳真。如需關於拒絕號碼的更詳細資訊,請參閱第 67 頁「**拒絕垃圾傳真號碼**」。

- 1 按「設定」。
- 2 按 4,然後按 7。
這樣會選擇「Advanced Fax Setup」(進階傳真設定),然後選擇「Caller ID Mode」(來電顯示模式)。
- 3 按 ▶,選擇下列其中一個選項:
 - **On** (開啟): 選取此選項以啟動「Caller ID Mode」(來電顯示模式)。
 - **On (Block Junk)** (開啟「拒絕垃圾」): 選取此選項以啟動「Caller ID Mode」(來電顯示模式)並拒絕垃圾傳真號碼。
 - **Off** (關閉): 選取此選項以關閉「Caller ID Mode」(來電顯示模式)。
- 4 按「OK」。

拒絕垃圾傳真號碼

如果您透過電話公司申請來電顯示服務,則可以使用「Junk Fax Numbers」(垃圾傳真號碼)功能來在服務開通後拒絕指定號碼的傳真。您最多可拒絕 20 個號碼的傳真。

在使用此功能之前,您必須將「Caller ID Mode」(來電顯示模式)設定成「On (Block Junk)」(開啟「拒絕垃圾」)。如需詳細資訊,請參閱第 67 頁「**使用來電顯示**」。

註:來電顯示服務可透過您的電話公司取得。並非所有國家/地區皆支援。如果您的國家/地區不支援來電顯示服務,您就不會在「Advanced Fax Menu」(進階傳真功能表)中看到「Junk Fax Numbers」(垃圾傳真號碼)。如需關於來電顯示服務的更詳細資訊,請洽詢您的電話公司。

註:您也可以使用 HP 管理員來拒絕垃圾傳真,但是,您可能發現從前面板執行該作業比較好一點。如需詳細資訊,請參閱軟體所隨附、顯示於螢幕上的「hp image zone 說明」。

新增垃圾傳真號碼

- 1 按「設定」。
- 2 按 4，然後按 8。
這樣會選擇「Advanced Fax Setup」(進階傳真設定)，然後選擇「Junk Fax Numbers」(垃圾傳真號碼)。
- 3 按 ▶ 選擇「Add」(新增)，並按「OK」。
顯示幕上出現最近接收的來電顯示號碼。
- 4 按 ◀ 或 ▶ 在來電顯示號碼清單中來回捲動，並按「OK」選擇要加入清單的號碼。
- 5 如果要將另一個號碼新增至清單中，請按 1 (Yes) (是)。否則，請按 2 (No) (否)。
- 6 如果您按 1，請重複步驟 4 和 5，直到完成將來電顯示號碼新增至清單的工作。

刪除垃圾傳真號碼

- 1 按「設定」。
- 2 按 4，然後按 8。
這樣會選擇「Advanced Fax Setup」(進階傳真設定)，然後選擇「Junk Fax Numbers」(垃圾傳真號碼)。
- 3 按 ▶ 選擇「Delete」(刪除)，並按「OK」。
第一個「Junk Number」(垃圾號碼)出現在顯示幕上。
- 4 按 ◀ 或 ▶ 在號碼清單中來回捲動，並按「OK」從清單中刪除選定的號碼。
- 5 如果要刪除清單中的另一個號碼，請按 1 (Yes) (是)。否則，請按 2 (No) (否)。
- 6 如果您按 1，請重複步驟 4 和 5，直到完成從清單中刪除號碼的工作。

設定備份傳真接收

使用「Backup Fax Reception」(備份傳真接收)功能將接收的傳真儲存在記憶體中。例如，如果在接收傳真時，列印墨匣中的墨水已用完，則會將傳真儲存在記憶體中。當您更換列印墨匣後，就可印出傳真。當記憶體中儲存有需要列印的傳真時，前面板顯示幕會通知您。

依預設，「Backup Fax Reception」(備份傳真接收)功能已啟用。如需關於列印儲存在記憶體中傳真的更詳細資訊，請參閱第 69 頁「重新列印記憶體中的傳真」。

註：如果記憶體已滿，HP Officejet 會覆寫最舊、已列印過的傳真。直到列印或刪除，所有未列印的傳真會保留在記憶體中。如果未列印傳真的佔滿記憶體，HP Officejet 將無法接收任何傳真，直到列印出未列印的傳真。若要刪除記憶體中的所有傳真，包括未列印的傳真，請關閉 HP Officejet。

- 1 按「設定」。
- 2 按 4，然後按 7 或 9 (依據您所在的國家/地區)。
這樣會選擇「Advanced Fax Setup」(進階傳真設定)，然後選擇「Backup Fax Reception」(備份傳真接收)。

- 3 按 **▶**，選擇下列其中一個選項：
 - **On** (開啟)：選取此選項以啟動「Backup Fax Reception」(備份傳真接收)。
 - **Off** (關閉)：選取此選項以關閉「Backup Fax Reception」(備份傳真接收)。
- 4 按「OK」。

重新列印記憶體中的傳真

「Reprint Faxes in Memory」(重印記憶體中的傳真)可重新印出儲存在記憶體中的傳真。傳真會以相反的順序印出，即最近收到的傳真會最先列出。當 HP Officejet 開始列印您不需要的傳真時，按「取消」以停止列印。HP Officejet 會開始列印記憶體中的下一則傳真。您必須對每則儲存的傳真按「取消」才能停止列印。

- 1 按「設定」。
- 2 按 **5**，然後按 **4**。
這樣會選擇「Tools」(工具)，然後選擇「Reprint Faxes in Memory」(重印記憶體中的傳真)。
這樣便可以印出記憶體中的傳真。

停止傳真

- 若要停止傳送或接收傳真，請按「取消」。
 - 若要取消目前正在撥打的號碼並帶出撥號音，請按「切換」。
- 註：**如果 HP Officejet 已連接到其他傳真機，並正在傳送或接收傳真資料，則您必須按「取消」來取消傳真。按「切換」不會取消正在進行的傳真。

第 5 章

70

70

hp officejet 4200 series

6

從電腦列印

列印

用來列印的軟體應用程式或 HP ColorSmart 技術會自動處理大多數列印設定。只有在變更列印品質、列印到特定類型的紙張或投影片，或使用特殊功能時，才需要手動來變更設定。

本節包含下列主題：

- 第 71 頁 「從軟體應用程式列印」
- 第 72 頁 「設定列印選項」
- 第 74 頁 「停止列印工作」

HP Officejet 可執行特殊的列印工作，例如列印無邊框影像、海報以及在投影片上列印等。如需關於執行特殊列印工作的更詳細資訊，請參閱軟體所隨附、顯示於螢幕上的「hp image zone 說明」。

從軟體應用程式列印

依照下列步驟從您建立文件的軟體應用程式進行列印。

Windows 使用者

- 1 在紙匣中載入適當的紙張。
如需詳細資訊，請參閱第 15 頁「載入紙張和載入原稿」。
- 2 從軟體應用程式的「檔案」功能表，選取「列印」。
- 3 請確定您有選擇 HP Officejet。
如果需要變更設定，請按一下開啟「內容」對話方塊的按鈕（視您的軟體應用程式而定，此按鈕可能為「內容」、「選項」、「印表機設定」或「印表機」），再使用「紙張／品質」、「外觀」、「效果」、「基本」和「色彩」標籤中的功能，選擇適合列印工作的選項。
註：列印相片時，您必須選擇正確紙張類型以及相片增強選項。如需詳細資訊，請參閱電腦隨附的「hp image zone 說明」。
- 4 按一下「確定」關閉「內容」對話方塊。
您選擇的設定只會套用至目前的列印工作。若要設定所有工作的列印設定，請參閱第 72 頁「設定列印選項」。
- 5 按一下「確定」開始列印工作。

第 6 章

Macintosh 使用者

若要指定文件的紙張大小、縮放比例和方向，請使用「Page Setup」(版面設定)對話方塊。若要指定文件的其他列印設定，以及將文件傳送到印表機，請使用「Print」(列印)對話方塊。

註：下列步驟適用於 OS X 系統。對於 OS 9 系統，所要執行的步驟可能略有不同。請在開始列印之前，確定您在「Print Center」(列印中心，OS X)或「Chooser」(選擇器，OS 9)中有選擇 HP Officejet。

- 1 從軟體應用程式的「File」(檔案)功能表，選取「Page Setup」(版面設定)。
此時會出現「Page Setup」(版面設定)對話方塊。
- 2 在「Format for」(格式)下拉式功能表中，選取「HP Officejet」。
- 3 依需要變更其他設定：
 - 選擇紙張大小 (若要設定自訂紙張大小，請從「Settings」[設定]下拉式功能表選擇「Custom Paper Size」[自訂紙張大小])。
 - 選擇列印方向。
 - 輸入縮放比例。
 如果使用 OS 9 系統，「Page Setup」(版面設定)對話方塊中會包含旋轉或鏡射影像的選項，以及編輯自訂紙張大小的選項等。
- 4 按一下「OK」(確定)。
- 5 從軟體應用程式的「File」(檔案)功能表，選擇「Print」(列印)。
會出現「Print」(列印)對話方塊。
如果是 OS X 系統，則會開啟「Copies & Pages」(份數與頁數)面板。
如果使用 OS 9 系統，則會開啟「General」(一般)面板。
- 6 選擇適用於專案的列印設定。
使用下拉式功能表來存取其他面板。
- 7 按一下「Print」(列印)開始列印。

設定列印選項

您可以自訂 HP Officejet 的列印設定，來處理幾乎所有的列印工作，包括自訂列印、高品質相片和文件。

Windows 使用者

若要變更列印設定，您需要決定是將變更後的選項套用至目前的工作，還是所有的工作。如何顯示列印設定將取決於您是否要將設定套用至往後所有的工作。

為日後所有的工作變更列印設定

- 1 在「HP 管理員」中，按一下「設定」，然後選擇「印表機設定」。
- 2 對列印設定進行必要變更，然後按一下「確定」。

變更目前列印工作的列印設定

- 1 在軟體應用程式的「檔案」功能表中，選擇「列印」、「列印設定」或「版面設定」。請確定所選的印表機是 HP Officejet。
- 2 按一下「內容」、「選項」、「印表機設定」、或「印表機」（選項名稱因軟體應用程式而異）。
- 3 對設定進行必要變更，然後按一下「確定」。
- 4 按一下「確定」開始列印工作。

Macintosh 使用者

- ▶ 若要顯示「Page Setup」（版面設定）對話方塊，請開啟要列印的文件，然後從「File」（檔案）功能表中選取「Page Setup」（版面設定）。

註：如需關於特定面板中某個設定的更詳細資訊，請按一下「Page Setup」（版面設定）對話方塊左下角的「？」。

頁面屬性面板

使用「Page Setup」（版面設定）對話方塊中的「Page Attributes」（頁面屬性）面板選擇「Page Size」（頁面大小）、文件「Scaling」（縮放）或「Orientation」（方向）。在 OS 9 中，您還可以選擇列印「Mirror Image」（鏡像影像）或選擇「Borderless」（無邊框）列印。在 OS X 中，您可以在此面板中選擇 HP Officejet；在 OS 9 中，請使用 Chooser（選擇器）來選擇 HP Officejet。

應用程式屬性面板

使用「Application Attributes」（應用程式屬性）面板可以設定特定的列印選項，以滿足將要使用的軟體應用程式之需求。

摘要面板

在 OS X 中，使用「Summary」（摘要）面板檢視文件的列印設定。在 OS 9 中，此資訊會出現在「Print」（列印）對話方塊的 General（一般）面板上。

- ▶ 若要顯示「Print」（列印）對話方塊，請開啟要列印的文件，然後從「File」（檔案）功能表中選取「Print」（列印）。

註：如需關於特定面板中某個設定的更詳細資訊，請按一下「Print」（列印）對話方塊左下角的「？」。

份數與頁數面板

使用「Print」（列印）對話方塊中的「Copies & Pages」（份數與頁數）面板（OS X 系統）和「General」（一般）面板（OS 9 系統），可以選取要列印的份數與頁數。您也可以從這個面板選擇自動分頁列印。

- ▶ 按一下「Preview」（預覽）按鈕，預覽文件後列印的結果。

版面設定面板

使用「Print」（列印）對話方塊中的「Layout」（版面設定）面板，可以在單張紙上市印多頁，並決定頁面的列印順序。您也可以從這個面板選擇邊框選項。

輸出選項面板 (OS X)

使用「Print」(列印)對話方塊中的「Output Options」(輸出選項)面板，可以將檔案另存成 Adobe Acrobat PDF® (可攜式文件格式) 檔案。HP Officejet 不支援 PostScript 列印。

- ▶ 選擇「Save as File」(儲存為檔案) 核取方塊，將文件另存成 PDF 檔案。

註：OS 9 系統沒有「Output Options」(輸出選項) 面板。

紙張類型 / 品質面板

使用「Print」(列印)對話方塊中的「Paper Type/Quality」(紙張類型 / 品質) 面板 (OS X 系統) 和「General」(一般) 面板 (OS 9 系統)，可以選取紙張類型、列印品質，如果是 OS X 系統，還可以選擇色彩設定。您也可以使用這個面板來變更數位相片的對比和清晰度，以及調整您需要的列印墨水量。

OS X 中的「Color Options」(色彩選項) 和「Digital Photo」(數位相片) 標籤在 OS 9 中作為單獨的下拉式面板出現。如果您使用 OS 9，請透過「Color」(色彩) 和「Digital Photography」(數位相片) 下拉式面板選擇您的設定。

停止列印工作

您可以從 HP Officejet 或電腦來停止列印工作，不過我們建議使用下面的方法來得到最佳結果。

- ▶ 若要從 HP Officejet 停止列印工作，請在前面板上按「取消」。前面板顯示幕上應該會出現訊息「Print Cancelled」(列印已取消)。如果此訊息沒有出現，請再次按「取消」。
您的 HP Officejet 會印完已經開始列印的頁面，才取消工作的其餘部份。因此需要稍等片刻才會停止列印。

7

訂購耗材

您可以從 HP 網站線上訂購列印墨匣、建議使用的 HP 紙張和 HP Officejet 配件。

本節包含下列主題：

- 第 75 頁 「訂購各類材質」
- 第 75 頁 「訂購列印墨匣」
- 第 75 頁 「訂購其他耗材」

訂購各類材質

若要訂購各類材質，如 HP 高級紙、HP 高級噴墨投影片、HP 轉印紙、或 HP 賀卡紙等，請到：

www.hp.com

選擇您所在國家 / 地區，然後選取「購買」。

訂購列印墨匣

下表列出可與 HP Officejet 相容的列印墨匣。請使用此資訊來決定您要訂購的列印墨匣。

列印墨匣	hp 重新訂購編號
HP 黑色噴墨列印墨匣	#56, 19 毫升黑色列印墨匣
HP 三色噴墨列印墨匣	#57, 17 毫升彩色列印墨匣
HP 相片噴墨列印墨匣	#58, 17 毫升彩色列印墨匣
HP 黑色噴墨列印墨匣	#27, 10 毫升黑色列印墨匣
HP 三色噴墨列印墨匣	#28, 8 毫升彩色列印墨匣

從 HP 網站取得關於列印墨匣的詳細資訊：

www.hp.com

選擇您所在國家 / 地區，然後選取「購買」。

訂購其他耗材

若要訂購其他耗材，如 HP Officejet 軟體、印刷版《使用者手冊》、《安裝海報》，或其他客戶可更換的零件，請撥打適當的電話號碼。

- 美國或加拿大的客戶，請致電 1-800-HP-INVENT (1-800-474-6836)。
- 歐洲地區的客戶，請致電 +49 180 5 290220 (德國) 或 +44 870 606 9081 (英國)。

第 7 章

若要在其他國家 / 地區訂購 HP Officejet 軟體，請撥打您國家 / 地區當地的電話。以下所列是本手冊出版時最新的電話號碼。如需最新的訂購電話號碼清單，請造訪下列網站，並選擇您所在的國家 / 地區或語言：

www.hp.com/support

國家 / 地區	訂購電話
亞太地區	65 272 5300
南非	+27 (0)11 8061030
美國和加拿大	1-800-HP-INVENT (1-800-474-6836)
紐西蘭	0800 441 147
澳大利亞	61 3 8877 8000

訂購耗材

8

維護您的 hp officejet

HP Officejet 不需要太多的維護工作。有時候您可能需要清潔玻璃板和蓋板背面的白條，擦去表面上的灰塵，以確保產生清晰的影印件和掃描件。您可能也需要時常更換、校正或清潔列印墨匣。本節提供讓 HP Officejet 保持最佳工作狀況的指示。請在需要時執行這些簡單的維護步驟。

本節包含下列主題：

- 第 77 頁 「清潔玻璃板」
- 第 78 頁 「清潔白條」
- 第 79 頁 「清潔外殼」
- 第 79 頁 「使用墨匣」
- 第 89 頁 「更換電話線」
- 第 90 頁 「還原原廠設定」
- 第 90 頁 「設定捲動速度」
- 第 91 頁 「設定提示延遲時間」
- 第 91 頁 「自我維護聲音」

清潔玻璃板

玻璃板上如果有骯髒的情形（例如：灰塵、污跡、毛髮等）則會降低性能，並會影響某些功能的準確性，如「相片符合頁面大小」、「影印」以及「掃描」等。

- 1 關閉 HP Officejet，拔下電源線，並且掀開掃描器蓋板。

註：請於拔下電源線之前列印記憶體中所有的傳真。拔下電源線後，儲存在記憶體中的傳真將會丟失。請參閱第 69 頁「重新列印記憶體中的傳真」。

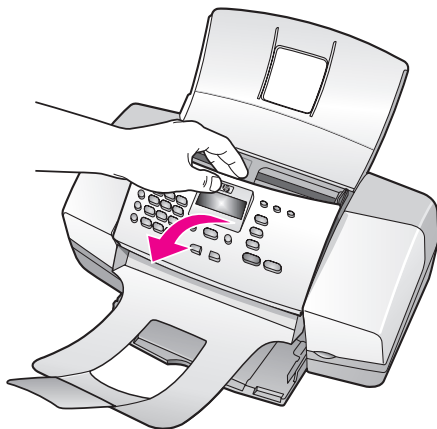

第 8 章

- 2 用柔軟的布料或海綿稍微沾濕一點不含研磨料的玻璃清潔液來清潔玻璃。
注意！請勿在玻璃板上使用研磨料、丙酮、苯、或四氯化碳等物質，否則會損壞玻璃板。請勿將液體直接傾倒或噴灑在玻璃板上。液體可能會滲到玻璃板下面，並損壞 HP Officejet。
- 3 用軟皮或纖維質海綿將玻璃板擦乾，以免留下痕跡。

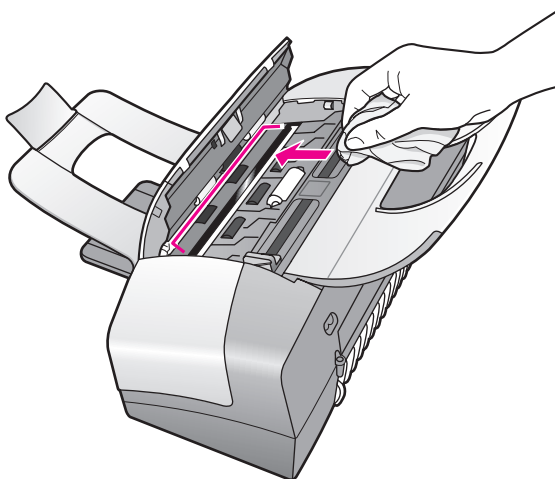

維護您的 hp officejet

清潔白條

細微的碎片可能會聚集在掃描器蓋板下面的白條上。

- 1 關閉裝置電源，拔下電源線，然後掀開掃描器蓋板。

註：請於拔下電源線之前列印記憶體中所有的傳真。拔下電源線後，儲存在記憶體中的傳真將會丟失。請參閱第 69 頁「重新列印記憶體中的傳真」。

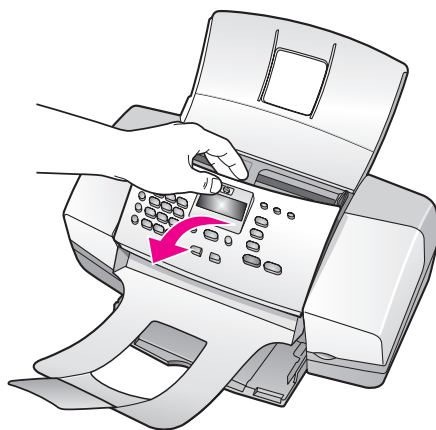

- 2 請用柔軟的布料或海綿稍微沾濕含中性皂液的溫水來清潔白條。
- 3 輕輕擦洗白條以去除碎片；請勿用力擦拭白條。
- 4 使用軟皮或是柔軟的布料來擦乾白條。
注意！請勿使用含紙張成份的抹布，因為它們可能會刮傷白條。
- 5 如果這樣仍無法將白條完全擦乾淨，請用異丙醇（擦拭用酒精）重複上述步驟，然後用一塊濕布將酒精徹底擦乾淨。

清潔外殼

請使用柔軟或稍微沾濕的海綿來擦掉機殼上的灰塵、污點以及污跡。裝置的內部不需要清潔。請勿讓液體流入裝置內部與前面板。

註：為避免損壞 HP Officejet 內上漆的零件，請勿在裝置前面板或蓋板上使用酒精或含酒精的清潔用品。

使用墨匣

為確保 HP Officejet 提供最佳的列印品質，您需要執行一些簡單的維護步驟，而當前面板顯示訊息提示時，請更換列印墨匣。

本節包含下列主題：

- 第 79 頁 「[檢查估計的墨水存量](#)」
- 第 80 頁 「[列印自我測試報告](#)」
- 第 82 頁 「[處理列印墨匣](#)」
- 第 82 頁 「[更換列印墨匣](#)」
- 第 85 頁 「[使用相片列印墨匣](#)」
- 第 85 頁 「[使用列印墨匣護套](#)」
- 第 86 頁 「[校正列印墨匣](#)」
- 第 88 頁 「[清潔列印墨匣](#)」
- 第 88 頁 「[清潔列印墨匣的接點](#)」

檢查估計的墨水存量

您可輕易地檢查墨水存量以判定何時需要更換列印墨匣。墨水存量可以顯示列印墨匣中大概剩餘的墨水量。將能在連接並開啟 HP Officejet 的狀況下從 HP 管理員中檢查墨水存量。

Windows 使用者

- 1 從「[HP 管理員](#)」，選擇「[設定](#)」、「[列印設定](#)」，然後選擇「[印表機工具箱](#)」。
- 2 按一下[估計的墨水存量](#)標籤。
此時顯示出列印墨匣中估計的墨水存量。

Macintosh 使用者

- 1 從「HP Director」，選擇「Settings」(設定)，然後選擇「Maintain Printer」(維護印表機)。
- 2 如果此時開啟了「Select Printer」(選擇印表機)對話方塊，請選擇「HP Officejet」，接著選取「Utilities」(公用程式)。
- 3 請從清單中，選取「Ink Level」(墨水存量)。此時顯示列印墨匣中估計的墨水存量。

列印自我測試報告

如果您在列印時遇到問題，在更換列印墨匣之前，應該列印一份「Self-Test Report」(自我測試報告)。此報告提供與列印墨匣相關的有用資訊，包含狀態資訊。

- 1 載入 letter、A4 或 legal 大小的紙張。
- 2 按「設定」。
- 3 按 1，然後按 5。
這樣會選擇「Print Report」(列印報告)，然後選擇「Self-Test Report」(自我測試報告)。

維護您的 hp officejet

Print Report (列印報告)

- 1 : Automatic Reports Setup (自動報告設定)
- 2 : Last Transaction (最近一筆事務)
- 3 : Fax Log (傳真日誌)
- 4 : Speed Dial List (快速撥號清單)
- 5 : Self-Test Report (自我測試報告)**
- 6 : Caller ID Report (來電顯示報告)
- 7 : Junk Fax Report (垃圾傳真報告)

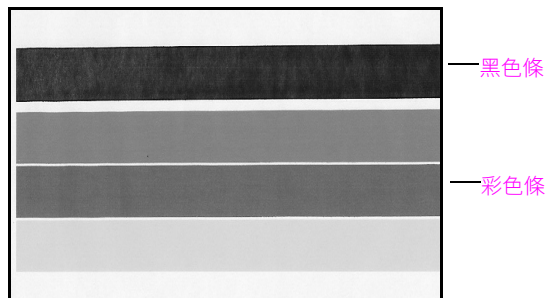

已安裝黑色墨匣和三色墨匣

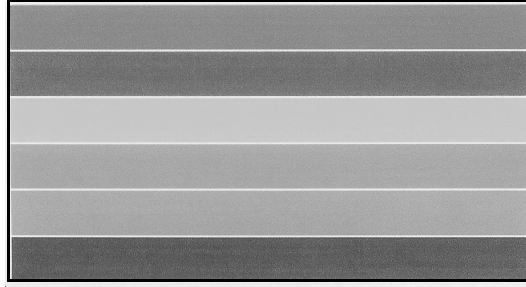

已安裝三色墨匣和相片墨匣

- 4 檢查「Self-Test Report」(自我測試報告)的彩色條中有無條紋或白線。確定彩色條中線條連續並且延伸穿過整個頁面。
- 如果安裝有黑色和三色墨匣，則自我測試報告中將會顯示四條彩色條：黑色、青綠、洋紅和黃色。
 - 如果安裝有三色和相片墨匣，則自我測試報告中將會顯示六條彩色條：三色墨匣的青綠、洋紅和黃色；相片墨匣的淡青綠、淡洋紅和黑色。
 - 如果缺失彩色條，則表示特定的列印墨匣可能沒有墨水了。您需要更換列印墨匣。如需關於更換列印墨匣的更詳細資訊，請參閱第 82 頁「**更換列印墨匣**」。
 - 條紋可能表示噴嘴堵塞或接點不乾淨。您需要清潔列印墨匣或列印墨匣接點。如需關於清潔列印墨匣的更詳細資訊，請參閱第 88 頁「**清潔列印墨匣**」和第 88 頁「**清潔列印墨匣的接點**」。請勿使用酒精清潔。

第 8 章

處理列印墨匣

在更換或清潔列印墨匣之前，您應該知道零件名稱，以及如何拿取列印墨匣。

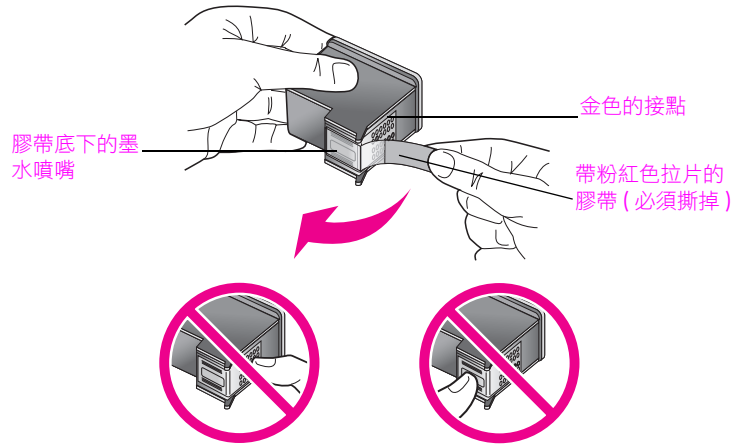

請勿觸碰金色的接點或墨水噴嘴

更換列印墨匣

當列印墨匣的墨水量低時，在前面板顯示幕上會顯示訊息，讓您知道。此外，您可從電腦上的 HP 管理員檢查墨水量。如需詳細資訊，請參閱第 79 頁「[檢查估計的墨水存量](#)」。當您收到此訊息時，建議您換上可用的列印墨匣。當您看到褪色文字或遇到與列印墨匣有關的列印品質問題時，您也應更換列印墨匣。

如果您想要使用相片墨匣來列印高品質的相片，可能需要這些指示來取出黑色列印墨匣。

如需關於訂購備用列印墨匣的資訊，請參閱第 75 頁「[訂購列印墨匣](#)」。

- 1 開啟 HP Officejet 電源，然後提起列印墨匣存取門以將其打開。

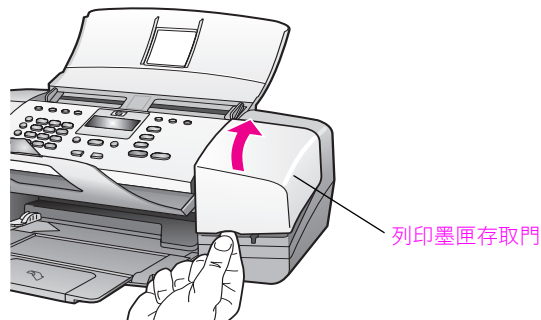

列印托架移動到可見位置。

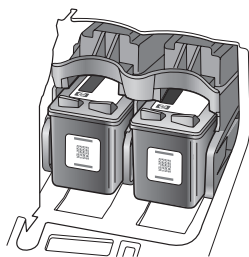

- 2 托架停止移動後，下壓列印墨匣頂端以鬆開列印墨匣，然後將它由插槽中拉出。

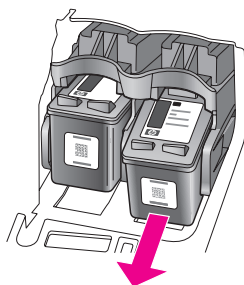

註：列印墨匣插槽中有墨水污垢是正常的。

- 3 如果您要取出黑色列印墨匣以便安裝相片列印墨匣，請將取出的列印墨匣放置在列印墨匣護套中。如需關於列印墨匣護套的詳細資訊，請參閱第 85 頁「**使用列印墨匣護套**」。
- 4 從包裝中拿出新列印墨匣，請注意只接觸黑色的塑膠部份，然後抓住粉紅色的拉片小心地撕下膠帶。

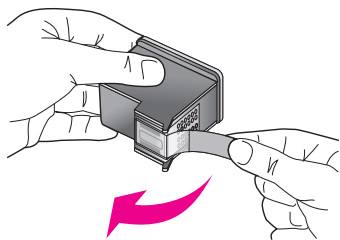

注意！請勿碰觸金色的接點或墨水噴嘴。

撕下膠帶之後，請立刻安裝列印墨匣，防止墨水噴嘴上的墨水乾掉。

第 8 章

- 5 握住黑色或相片列印墨匣，使 HP 標籤朝上。稍微傾斜，將列印墨匣滑進列印托架的右邊。
用力推入，直到列印墨匣卡入到位。

注意！請勿將墨匣徑直推入插槽。必須向上傾斜些微角度將其滑入。

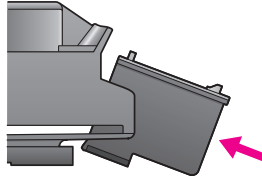

- 6 握住三色列印墨匣，使 HP 標籤朝上。稍微傾斜，將列印墨匣滑進列印托架的左邊。
用力推入，直到列印墨匣卡入到位。

注意！請勿將墨匣徑直推入插槽。必須向上傾斜些微角度將其滑入。

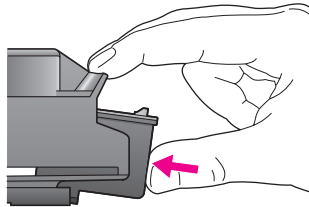

註：您必須安裝兩個列印墨匣，HP Officejet 才能工作。

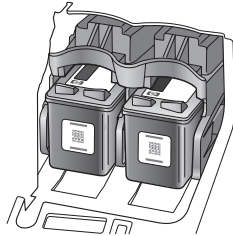

- 7 關上列印墨匣存取門。
「Press OK to print Align page」(按 OK 列印校正頁) 出現在顯示幕上。
- 8 按「OK」。
如需關於校正列印墨匣的資訊，請參閱第 86 頁「校正列印墨匣」。

使用相片列印墨匣

購買並使用相片列印墨匣，您可以從 HP Officejet 得到最佳相片列印品質。取出黑色列印墨匣並在其位置上插入相片列印墨匣。安裝三色列印墨匣和相片列印墨匣之後，您就擁有六色墨水系統，如此可增強相片的品質。

如果您想要列印一般文字文件，請重新插回黑色列印墨匣。不使用時，請使用列印墨匣護套來儲存列印墨匣，以防止其墨水乾掉。如需關於使用列印墨匣護套的更詳細資訊，請參閱第 85 頁「[使用列印墨匣護套](#)」；如需關於更換列印墨匣的資訊，請參閱第 82 頁「[更換列印墨匣](#)」。

如需關於購買相片列印墨匣的更詳細資訊，請參閱第 75 頁「[訂購列印墨匣](#)」。

使用列印墨匣護套

購買相片列印墨匣時，您同時會收到一個列印墨匣護套。

列印墨匣護套專用於在列印墨匣不使用時進行儲存。還可以防止墨水乾掉。無論何時從 HP Officejet 中取出列印墨匣後，請將其存放在列印墨匣護套中。

- ▶ 若要將列印墨匣儲存在列印墨匣護套中，請稍微傾斜將列印墨匣滑入到列印墨匣護套中並將其卡入到位。

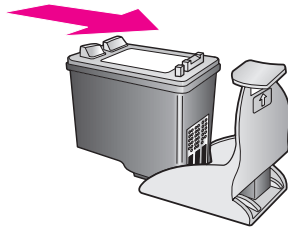

- ▶ 若要將列印墨匣從列印墨匣護套中取出，請向下向後按列印墨匣護套的頂端以鬆開列印墨匣，然後將列印墨匣滑出列印墨匣護套。

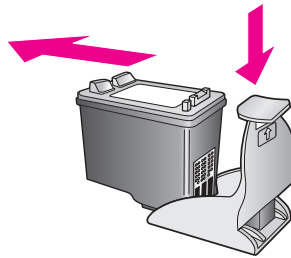

第 8 章

校正列印墨匣

每次當您安裝或重新裝上列印墨匣時，HP Officejet 都會提示您校正列印墨匣。您還可以隨時從前面板或 HP 管理員校正列印墨匣。校正墨匣可以確保高品質的輸出。

註：如果您取下並重新安裝同一個列印墨匣，則 HP Officejet 不會提示您校正列印墨匣。

從前面板校正列印墨匣

- 1 出現提示後，如果要校正列印墨匣，請按「OK」。
HP Officejet 會列印校正頁。
- 2 另外，您可以從前面板手動校正列印墨匣。按「設定」。
- 3 按 5，然後按 2。
這樣會選擇 Tools (工具)，然後選擇 Align Print Cartridge (校正列印墨匣)。

Tools (工具) 功能表

- 1: Clean Print Cartridge
(清潔列印墨匣)
- 2: Align Print Cartridge
(校正列印墨匣)**
- 3: Restore Factory Defaults
(還原原廠設定)
- 4: Reprint Faxes in Memory
(重印記憶體中的傳真)

HP Officejet 會列印校正頁。

- 4 在文件進紙器中正面朝下載入校正頁，然後按「OK」。



當「Alignment Complete」(校正完成)出現在前面板顯示幕時，表示校正已經完成。回收或丟棄校正頁。

從 hp 管理員校正列印墨匣

- 1 存取「HP 管理員」。

如需關於存取 HP 管理員的資訊，請參閱第 8 頁「使用 hp 管理員軟體讓 hp officejet 執行更多工作」。
- 2 Windows 使用者，請執行下列步驟：
 - a. 選擇「設定」、「列印設定」，再接著選擇「印表機工具箱」。
 - b. 按一下「裝置維護」標籤。
 - c. 按一下「校正列印墨匣」。

HP Officejet 會列印校正頁。
- 3 Macintosh 使用者，請執行下列步驟：
 - a. 選擇「Settings」（設定），再接著選擇「Maintain Printer」（維護印表機）。
 - b. 如果此時開啟了「Select Printer」（選擇印表機）對話方塊，請選擇「HP Officejet」，接著選取「Utilities」（公用程式）。
 - c. 請從清單中，選取「Calibrate」（校準）。
 - d. 按一下「Align」（校正）。

HP Officejet 會列印校正頁。
- 4 在文件進紙器中以正面朝下且頂端先送入的方向載入校正頁，然後按「OK」。



當「Alignment Complete」（校正完成）出現在前面板顯示幕時，表示校正已經完成。回收或丟棄校正頁。

第 8 章

清潔列印墨匣

Self-Test Report (自我測試報告) 中的任何彩色條中出現條紋或白線時，請使用此功能。若非必要，請勿清潔列印墨匣。這會浪費墨水並且縮短墨水噴嘴的壽命。

- 1 按「設定」。
- 2 按 5，然後按 1。

這樣會選擇 Tools (工具)，然後選擇 Clean Print Cartridge (清潔列印墨匣)。

Tools (工具) 功能表
1: Clean Print Cartridge (清潔列印墨匣)
2: Align Print Cartridge (校正列印墨匣)
3: Restore Factory Defaults (還原原廠設定)
4: Reprint Faxes in Memory (重印記憶體中的傳真)

清潔列印墨匣後會列印測試頁。回收或丟棄測試頁。

如果在您清潔墨匣之後影印或列印品質看起來仍然很差，請在更換相關的列印墨匣之前先清潔列印墨匣接點。如需關於更換列印墨匣的資訊，請參閱第 82 頁「更換列印墨匣」。

清潔列印墨匣後會列印測試頁。回收或丟棄測試頁。

清潔列印墨匣的接點

僅在清潔或校正過列印墨匣之後，前面板仍然出現訊息提示您檢查列印墨匣時，才需要清潔列印墨匣接點。

清潔之前，請取出墨匣並確認列印墨匣接點上沒有附著任何東西，然後重新安裝墨匣。如果繼續顯示訊息提示您檢查墨匣，請清潔接點。

注意！ 請勿同時取出兩個列印墨匣。一次只取出並清潔一個列印墨匣。

確定您已備妥下列材料：

- 乾燥的泡沫橡膠棒、沒有絨毛的布料，或是任何不會脫落或掉纖維的柔軟材料。
- 蒸餾水、過濾水或瓶裝水（自來水中可能含有會損壞列印墨匣的雜質）。

注意！ 請勿使用滾筒清潔劑或是酒精來清潔列印墨匣接點。這些物質會損壞列印墨匣或 HP Officejet。

- 1 開啟 HP Officejet，並打開列印墨匣存取門。
- 2 托架停止移動後，從 HP Officejet 背面拔下電源線。
- 3 向下按列印墨匣頂端以鬆開列印墨匣，然後將它由插槽中拉出。

- 4 檢查列印墨匣接點，查看是否有墨水與灰塵堆積。
- 5 將乾淨的泡沫橡膠棒或是無絨毛的清潔布浸入蒸餾水，然後擠出多餘的水。
- 6 握住列印墨匣側邊。
- 7 只清潔接點部份。請勿清潔噴嘴。

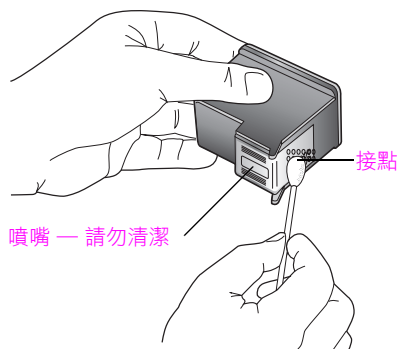

- 8 將列印墨匣放回托架。
- 9 如有必要，請對其他列印墨匣重複同樣的步驟。
- 10 關閉列印墨匣存取門，並接通 HP Officejet 的電源。

更換電話線

在某些國家 / 地區，必須使用特殊的電話線將您的裝置連接到電話系統。請查閱第 117 頁的「傳真設定」一章。

還原原廠設定

您可將各個設定還原為您購買 HP Officejet 時的原廠預設狀態。

註：還原原廠設定將不會變更您所設定的日期資訊，也不會影響已設的掃描設定、語言和國家 / 地區設定。

您只能從前面板執行這個程序。

- 1 按「設定」。
- 2 按 5，然後按 3。
這樣會選擇「Tools」(工具)，然後選擇「Restore Factory Defaults」(還原原廠設定)。

Tools (工具) 功能表

- 1: Clean Print Cartridge
(清潔列印墨匣)
- 2: Align Print Cartridge
(校正列印墨匣)
- 3: Restore Factory Defaults**
(還原原廠設定)
- 4: Reprint Faxes in Memory
(重印記憶體中的傳真)

原廠預設設定將會還原。

設定捲動速度

您可以使用「Scroll Speed」(捲動速度)選項來控制在前面板顯示幕上文字訊息從右向左滾動的速度。例如，如果訊息很長而無法在前面板顯示幕上完全顯示，就需要用到捲動功能。這樣您可以閱讀全部訊息內容。您可以選擇訊息的捲動速度：「Normal」(一般)、「Fast」(快速)或「Slow」(緩慢)。「Normal」(一般)是預設設定。

- 1 按「設定」。
- 2 按 6，然後按 1。
這樣會選擇「Preferences」(偏好設定)，然後選擇「Set Scroll Speed」(設定捲動速度)。

Preferences (偏好設定) 功能表

- 1: Set Scroll Speed (設定捲動速度)**
- 2: Set Prompt Delay Time
(設定提示延遲時間)
- 3: Set Language & Country/Region
(設定語言和國家 / 地區)

- 3 按 ▶ 選取捲動速度，然後按「OK」。

設定提示延遲時間

您可以使用「Prompt Delay Time」(提示延遲時間)選項來控制出現提示您採取下一步動作的訊息前所等待的時間。例如，如果您按「影印」後，若在經過提示延遲時間內未按其他按鈕，前面板顯示幕上就會出現「Load Original, then press Start」(載入原稿，然後按「開始」)。您可以選擇「Normal」(一般)、「Fast」(快速)或「Slow」(緩慢)。「Normal」(一般)是預設設定。

1 按「設定」。

2 按 **6**，然後按 **2**。

這樣會選擇「Preferences」(偏好設定)，然後選擇「Set Prompt Delay Time」(設定提示延遲時間)。

Preferences (偏好設定) 功能表

1: Set Scroll Speed (設定捲動速度)

2: Set Prompt Delay Time
(設定提示延遲時間)

3: Set Language & Country/Region
(設定語言和國家/地區)

3 按 ▶ 直到延遲時間出現在顯示幕上，然後按「OK」。

自我維護聲音

在產品的使用壽命週期中，您可能會聽到不同的機械聲音。這是裝置進行自我維護的正常聲音。

第 8 章

維護您的 hp officejet

9

hp officejet 4200 series 支援

對於 HP Officejet，HP 提供網際網路和電話支援。

本節包含下列主題：

- 第 93 頁 「[透過網際網路取得支援服務和其他資訊](#)」
- 第 93 頁 「[hp 客戶支援](#)」
- 第 96 頁 「[準備運送 hp officejet](#)」

如果您在隨產品提供的印刷版或線上文件中找不到需要的答案，可以連絡以下各頁中所列的 HP 支援服務。某些支援服務僅在美國和加拿大才有提供，其他服務則在許多國家 / 地區都有提供。如果對於您的國家 / 地區並未列出支援服務號碼，請就近向授權的 HP 經銷商尋求協助。

透過網際網路取得支援服務和其他資訊

如果您能夠存取網際網路，則可以從 HP 網站取得協助，網址為：

www.hp.com/support

此網站提供技術支援、驅動程式、耗材以及訂購方面的資訊。

hp 客戶支援

HP Officejet 可能包括了其他公司的軟體程式。如果任何此類程式發生問題，請致電該公司的專家以取得到最佳技術協助。

如果您需要聯絡 HP 客戶支援，在致電之前請先進行下列工作。

- 1 請確定：
 - a. HP Officejet 已經接通電源，並已經開啟。
 - b. 指定的列印墨匣已正確地裝妥。
 - c. 建議的紙張已正確地載入紙匣。
- 2 重新設定 HP Officejet：
 - a. 使用位在前面板的「開啟」按鈕來關閉 HP Officejet。
 - b. 從 HP Officejet 背面拔下電源線。
 - c. 將電源線插回 HP Officejet。
 - d. 使用「開啟」按鈕來開啟 HP Officejet。

- 3 如需詳細資訊，請造訪 HP 網站：

www.hp.com/support

第 9 章

- 4 如果問題仍然存在，且需要與 HP 客戶支援人員聯絡，請準備以下各項：
- 請準備好 HP Officejet 的特定名稱，必須與前面板上出現的名稱一致。
 - 請將維修 ID 和序號備妥。
若要在前面板顯示幕上顯示您的維修 ID 和序號，請同時按「OK」和開始彩色。按 ▶，直到「Model Number」(機型號碼)出現，然後按「OK」。維修 ID 出現在前面板顯示幕的最底端一行中。記下維修 ID，然後按取消。您將返回到「Info」(資訊)功能表。按 ▶，直到「Serial Number」(序號)出現，然後按「OK」。序號出現在前面板顯示幕的最底端一行中。記下序號，然後重複按取消離開「Info」(資訊)功能表。
 - 列印「Self-Test Report」(自我測試報告)。如需關於列印「Self-Test Report」(自我測試報告)的詳細資訊，請參閱第 80 頁「[列印自我測試報告](#)」。
 - 影印一份彩色副本作為列印輸出樣本。
 - 請準備好詳細說明問題所在。
- 5 致電 HP 客戶支援。請在 HP Officejet 旁邊撥打電話。

保固期限內在北美地區致電

撥打 1-800-HP-INVENT。美國電話支援 (英文和西班牙文) 每週 7 天，每天 24 小時均有提供 (服務天數與小時數如有變更，恕不另行通知)。此項服務在保固期限之內為免費。保固期之外，則需酌情收費。

在世界其他地區致電

以下所列是手冊出版時最新的電話號碼。如需最新的全球 HP 支援服務電話號碼清單，請造訪下列網站並選擇您所在的國家 / 地區或語言：

www.hp.com/support

您可以在以下國家 / 地區致電 HP 支援中心。若您的國家 / 地區並未列在其中，請洽詢當地的經銷商，或距您最近的 HP 銷售與支援中心，了解如何取得服務。

支援服務在保固期內免費；但是您需要支付標準的長途電話費。在某些情況下，服務也可能採用按次計價的單一費率。

如需歐洲的電話支援，請造訪下列網站，查看您所在國家 / 地區的電話支援細節與條件：

www.hp.com/support

此外，您亦可就近洽詢當地經銷商，或致電此手冊中所列出的 HP 電話號碼。

由於我們不斷改進電話支援服務，建議您定期造訪我們的網站，了解最新的服務功能和提供方式。

國家 / 地區	hp 技術支援	國家 / 地區	hp 技術支援
土耳其	+90 216 579 7171	南非 (南非共和國以外地區)	+27-11 258 9301
中國	86-21-38814518 8008206616	科威特	+971 4 883 8454
丹麥	+45 70202845	突尼西亞 ¹	+216 1 891 222
厄瓜多 (Andinatel 客戶)	999119+1-800-7112884	約旦	+971 4 883 8454

國家 / 地區	hp 技術支援	國家 / 地區	hp 技術支援
厄瓜多 (Pacifitel 客戶)	1-800-225528+1-800-7112884	英國	+44 (0) 870 010 4320
巴西 (Demais Localidades)	0800 157751	香港	+85 (2) 3002 8555
巴西 (大聖保羅)	(11) 3747 7799	哥倫比亞	9-800-114-726
巴林 (杜拜)	+973 800 728	哥斯大黎加	0-800-011-0524
巴拿馬	001-800-7112884	埃及	+20 02 532 5222
巴勒斯坦	+971 4 883 8454	挪威	+47 815 62 070
日本	0570 000 511 +81 3 3335 9800	泰國	+66 (2) 661 4000
比利時 (法語)	+32 (0) 70 300 004	烏克蘭	+7 (380-44) 490-3520
比利時 (荷蘭語)	+32 (0) 70 300 005	秘魯	0-800-10111
以色列	+972 (0) 9 830 4848	紐西蘭	0800 441 147
加拿大 (保固期內)	(905) 206 4663	馬來西亞	1-800-805405
加拿大 (保固期後) (以每次電話計費)	1-877-621-4722	捷克共和國	+42 (0) 2 6130 7310
加勒比海與中美洲	1-800-711-2884	荷蘭 (每分鐘 0.10 歐元)	0900 2020 165
卡達	+971 4 883 8454	斯洛伐克	+ 421 2 6820 8080
台灣	+886-2-2717-0055 0800 010 055	智利	800-360-999
瓜地馬拉	1 800-995-5105	菲律賓	632-867-3551
匈牙利	+36 (0) 1 382 1111	越南	84-8-823-4530
印尼	62-21-350-3408	奧地利	+43 (0) 820 87 4417
印度	1-600-112267 91 11 682 6035	愛爾蘭	+353 1890 923902
西班牙	+34 902 010 059	新加坡	(65) 272-5300
希臘	+30 10 6073 603	瑞士 ¹ (尖峰時段每分鐘 0.08 瑞士法郎；離峰時段 每分鐘 0.04 瑞士法郎)	+41 (0) 848 672 672
沙烏地阿拉伯	+966 800 897 14440	瑞典	+46 (0)77 120 4765
委內瑞拉	01-800-4746-8368	義大利	+39 848 800 871
委內瑞拉 (加拉加斯)	(502) 207-8488	葉門	+971 4 883 8454
波多黎各	1-877-232-0589	葡萄牙	+351 808 201 492
波利維亞	800-100247	德國 (每分鐘 0.12 歐元)	+49 (0) 180 5652 180
波蘭	+48 22 865 98 00	摩洛哥 ¹	+212 224 047 47
法國 (每分鐘 0.34 歐 元)	+33 (0) 892 6960 22	歐洲 (英文)	+44 (0) 207 512 5202
芬蘭	+358 (0) 203 66 767	黎巴嫩	+971 4 883 8454
阿拉伯聯合大公國	800 4910	墨西哥	01-800-472-6684

第 9 章

國家 / 地區	hp 技術支援	國家 / 地區	hp 技術支援
阿根廷	(54)11-4778-8380 0-810-555-5520	墨西哥 (墨西哥城)	5258-9922
阿曼	+971 4 883 8454	澳大利亞	+61 3 8877 8000 1902 910 910
阿爾及利亞 ²	+213(0)61 56 45 43	盧森堡 (法語)	900 40 006
俄羅斯 (莫斯科)	+7 095 797 3520	盧森堡 (德語)	900 40 007
俄羅斯 (聖彼得堡)	+7 812 346 7997	韓國	+82 1588 3003
南非 (南非共和國)	086 000 1030	羅馬尼亞	+40 1 315 44 42

1 此客服中心在瑞士境內提供德文、法文和義大利文支援。

2 此客服中心為以下國家 / 地區的法語客戶提供支援：摩洛哥、突尼西亞和阿爾及利亞。

在保固期限後在澳大利亞致電

若您的產品不在保固期限內，請撥打 03 8877 8000。按事件計費，保固期外每解決一項問題收費 \$27.50 (包含 GST)，從您的信用卡扣款。您也可在週一到週五上午 9:00 到下午 5:00 撥打 1902 910 910 (每解決一項問題將透過您的電話帳號收取 \$27.50 的費用)(收取費用與支援時間如有變更，恕不另行通知)。

準備運送 hp officejet

如果在洽詢 HP 客戶支援後，服務人員要求您將 HP Officejet 送回維修，請執行下列步驟，以避免 HP 產品更進一步的損壞。

註：請在運送 HP Officejet 時，確定已經取出列印墨匣。確定有透過按開啟按鈕的方式正確關閉 HP Officejet。

- 1 開啟 HP Officejet。
如果裝置根本無法開啟且在列印墨匣存取門下面看不到列印托架，請略過步驟 1 到 6。在此情況下，無法取出列印墨匣。請繼續執行步驟 7。
- 2 打開列印墨匣存取門。
- 3 請取出列印墨匣。
如需關於取出列印墨匣的更詳細資訊，請參閱[更換列印墨匣](#)。
- 注意！**請取出全部兩個列印墨匣。如果沒有取出墨匣，可能會損壞您的 HP Officejet。
- 4 將列印墨匣放入密封袋中，防止它們乾掉，然後將它們擱在一旁。請不要隨 HP Officejet 運送這兩個列印墨匣，除非 HP 客戶支援人員指示您這樣做。
- 5 關上列印墨匣存取門。關閉 HP Officejet。
- 6 如下所述，取下前面板蓋：
 - a. 雙手抓住前面板蓋的前部，如下圖所示。
 - b. 用力提起前面板蓋以使其脫離 HP Officejet。

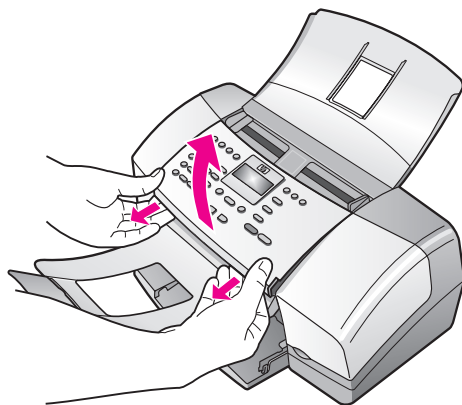

- 7 保留前面板蓋。請勿將前面板蓋與 HP Officejet 一同送修。
- 8 向上將文件接紙匣折起越過前面板區域上方，然後將自動文件進紙器向下折到文件接紙匣的上方。

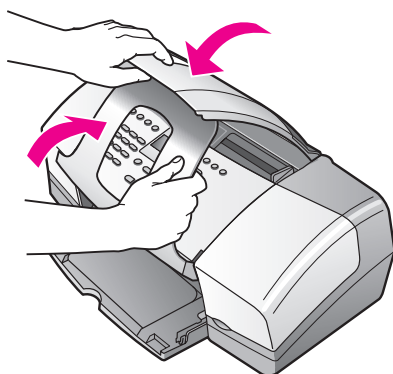

- 9 確定紙匣延伸架位於關上的位置，然後向上折起紙匣機門，直到它卡入到位。如此可將 HP Officejet 完全收起，如下圖所示。

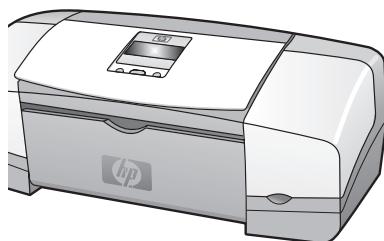

- 10 如果可能的話，請使用原始包裝材料，或隨附於替換裝置的包裝材料來包裝 HP Officejet。

第 9 章

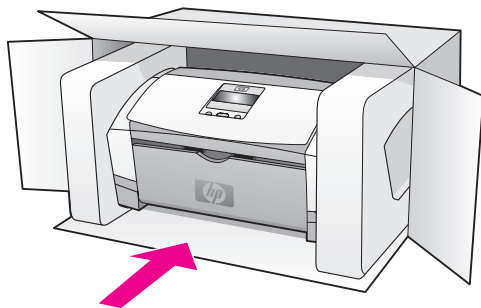

如果您沒有原始的包裝材料，請使用其他適當的包裝材料。不當包裝所造成的運送損壞不在於保固範圍內。

- 11 將寄回送修的運送標籤貼在包裝箱外面。
- 12 在包裝箱內含括下列項目：
 - 給維修人員的完整症狀說明（列印品質問題的樣本會很有幫助）。
 - 影印一份售貨單或其他購買證明，證明在保固有效期限內。
 - 您的姓名、住址和日間聯絡電話。

10

保固資訊

本節介紹隨附於 HP Officejet 的有限保固內容，同時提供如何取得保固服務，以及如何升級原廠提供的標準保固服務等相關資訊。

本節包含下列主題：

- 第 99 頁 **有限保固期限**
- 第 99 頁 **保固服務**
- 第 99 頁 **保固升級**
- 第 100 頁 **將 hp officejet 送修**
- 第 100 頁 **hewlett-packard 有限全球保固聲明**

有限保固期限

有限保固期限 (硬體和人員服務)：1 年

有限保固期限 (CD 光碟媒體)：90 天

有限保固期限 (列印墨匣)：直到 HP 墨水用完，或已達墨匣上所印的「保固結束」日期 (以先達者為準)。

保固服務

快速服務

若要取得 HP 快速維修服務，客戶必須洽詢 HP 維修中心或 HP 客戶支援中心，先進行基本的疑難排解。請參閱第 93 頁 **hp 客戶支援** 以了解致電客戶支援之前需要採取的步驟。

註：HP 快速維修服務在某些國家 / 地區可能無法提供。

如果客戶的裝置僅需更換小型零件，而這些零件一般是由客戶自行更換，則客戶可更換的零件可能透過快遞送給客戶自行更換。在此情況下，HP 會預付運費、關稅和稅金；提供更換零件的電話協助；並負擔 HP 要求退回之舊零件的運費、關稅和稅金。

HP 客戶支援中心可能會告訴客戶前往指定的 HP 授權維修服務商處，這些維修服務商經 HP 認證有權維修其產品。

保固升級

將原廠提供的標準保固服務，升級到為期三年的 HP 保固升級服務。保固服務的有效期從產品的購買日開始計算，而保固升級服務則必須在購買產品後的 180 天之內購買。本方案提供電話支援服務，服務時間為山區時間 (MST) 週一到週五早 6:00 到晚上 10:00，週六早 9:00 到下午 4:00。如果電話支援期間技術支援人員認為您的產品需要更換，則 HP 會在下一個工作天免費將替換的產品寄給您。僅在美國提供此服務。

如需詳細資訊，請致電 1-888-999-4747 或造訪 HP 網站：

www.hp.com/go/hpsupportpack

美國以外地區的客戶，請致電當地的 HP 客戶支援中心。如需全球各地的客戶支援服務電話清單，請參閱第 94 頁 **在世界其他地區致電**。

第 10 章

將 hp officejet 送修

將 HP Officejet 送修之前，請致電 HP 客戶支援。請參閱第 93 頁 [hp 客戶支援](#) 以了解致電客戶支援之前需要採取的步驟。

hewlett-packard 有限全球保固聲明

以下為 HP 全球有限保固資訊。

本節包含下列主題：

- 第 100 頁 [有限保固的範圍](#)
- 第 101 頁 [有限保固](#)
- 第 101 頁 [有限責任](#)
- 第 101 頁 [當地法律](#)

有限保固的範圍

Hewlett-Packard (以下簡稱「HP」) 向最終使用者客戶 (以下簡稱「客戶」) 保證，從客戶購買日期起，每部 HP Officejet 4200 Series 產品 (以下簡稱「產品」)，包括相關軟體、配件、媒體以及耗材) 之材質及工藝在下面指定的期間內無瑕疵。

對於任何軟體產品，HP 的有限保固僅適用於軟體無法執行其程式指令的狀況。HP 並不保證任何產品工作時不會中斷或無誤。

HP 的有限保固僅適用於正常使用產品時所發生的瑕疵狀況，而不適用於任何其他問題，包括下列狀況所造成的故障：(a) 不當的維護或修改；(b) 採用非 HP 提供或支援的軟體、配件、媒體或耗材；或是 (c) 在產品的規格以外使用產品，或未經授權的修改或誤用。

對於任何硬體產品，使用非 HP 列印墨匣或重填裝的列印墨匣不會影響對客戶的保固或任何 HP 與客戶之間的支援合約。然而，如果產品因為使用非 HP 列印墨匣或重填裝的列印墨匣出問題或受損，HP 會針對該項問題或損壞收取標準的人員服務和材料費。

如果 HP 在有效保固期限內，收到 HP 保固範圍內任何產品瑕疵的通知，HP 可以選擇修理或更換有瑕疵的產品。如果 HP 的有限保固不包含人員服務的費用，則將依據 HP 標準的人員服務費用計費。

如果 HP 無法修理或更換由 HP 保固所涵蓋的瑕疵產品，HP 將在接到通知後的合理時間內，退還購買產品的貨款。

在客戶將瑕疵產品送回 HP 之前，HP 沒有義務修理、更換產品或退還貨款。

任何替換的產品可能是新的或相當於新的產品，只要其功能至少等同於要更換的產品。

HP 產品可能包含性能上相當於新零件的再製零件、元件或材料。

HP 對於任何產品的有限保固，在所有經銷該 HP 產品的國家 / 地區內都有效。其他保固服務 (如現場實地服務) 合約，可與 HP 授權服務機構簽訂，這些機構分布在 HP 或其授權代表銷售 HP 產品的國家或地區。

有限保固

在當地法律許可的範圍內，對於 HP 的產品，HP 及其協力廠商都不會明示或暗示地提供其他保證或任何條件，包括產品的適銷性、品質滿意度以及針對特定用途的適用性之暗示保證或條件。

有限責任

在當地法律的允許範圍內，本有限保固聲明中提供的補償是對客戶的唯一補償。

在當地法律許可的範圍內，除了本有限保固聲明中明確提出的義務之外，不論是否基於合約、侵權、或其他法律理論，也不論是否已告知損害的可能性，HP 及其協力廠商絕對不為直接、間接、特殊、意外或者因果性的傷害負責。

當地法律

本有限保固聲明賦予客戶特定的法律權利。客戶也可能有其他權利，這些權利在美國的各州皆有不同，在加拿大的各省皆有不同，在世界各國 / 地區也有不同。

若本有限保固聲明與當地法律不一致，以當地法律為準。在當地法律下，本聲明的某些免責和限制條款可能不適用於客戶。例如，美國的某些州以及美國以外的某些政府（包括加拿大的某些省），可能會：

排除本聲明中的免責和限制條款以免除對消費者法律權利的限制（如英國）；

限制製造商實施這些免責或限制條款；或者

賦予客戶其他的保固權利，指定製造商不能聲明免責的暗示保固期限，或者不允許對暗示保固期限進行限制。

對於澳大利亞和紐西蘭的客戶交易，本有限保固聲明中的條款，除了法律容許的範圍，沒有排除、限制或修改向此地區客戶銷售本保固所涵蓋的 HP 產品之強制性法定權利，而是額外權利。

第 10 章

保固資訊

102

hp officejet 4200 series

11

技術資訊

本節將介紹 HP Officejet 的技術規格和國際性法規資訊。

本節包含下列主題：

- 第 103 頁 「紙張規格」
- 第 105 頁 「傳真規格」
- 第 105 頁 「掃描規格」
- 第 106 頁 「實體規格」
- 第 106 頁 「電源規格」
- 第 106 頁 「環境規格」
- 第 106 頁 「環境產品管理計畫」
- 第 109 頁 「法規聲明」

紙張規格

本節包含下列主題：

- 第 103 頁 「紙匣容量」
- 第 104 頁 「自動文件進紙器的紙張容量」
- 第 104 頁 「紙張大小」
- 第 105 頁 「列印邊界規格」

紙匣容量

類型	紙張重量	進紙匣 ¹	出紙匣 ²
一般紙張	20 到 24 磅 (70 到 90 gsm)	100	20
卡片	110 磅 (200 gsm)	20	10
信封	20 到 24 磅 (75 到 90 gsm)	10	5
投影片	無	30	10
標籤	無	20	10
4 x 6 英吋 (10 x 15 公分) 相紙	145 磅 (236 gsm)	20	10

¹ 最大容量。

² 您所使用的紙張類型和墨水量會影響出紙匣容量。HP 建議您經常清理出紙匣。

第 11 章

自動文件進紙器的紙張容量

類型 ¹	紙張重量	品質
Letter	20 磅 (70 gsm)	20
Legal	20 磅 (70 gsm)	20
A4	20 磅 (70 gsm)	20

¹ 自動文件進紙器僅適用於一般紙張。它無法供投影片、信封或標籤使用。

紙張大小

類型	大小
紙張	Letter : 8.5 x 11 英吋 (216 x 279 公釐) Legal : 8.5 x 14 英吋 (216 x 356 公釐) A4 : 210 x 297 公釐
信封	美制 10 號 : 4.125 x 9.5 英吋 (105 x 241 公釐) A2 : 111 x 146 公釐 (4.4 x 5.8 英吋) DL : 110 x 220 公釐 (4.3 x 8.7 英吋) C6 : 114 x 162 公釐 (4.5 x 6.4 英吋)
投影片	Letter : 8.5 x 11 英吋 (216 x 279 公釐) A4 : 210 x 297 公釐
相紙	4 x 6 英吋 (10 x 15 公分)
標籤	Letter : 8.5 x 11 英吋 (216 x 279 公釐) A4 : 210 x 297 公釐

列印邊界規格

	上(前端)	下(尾端) ¹	左	右
紙張或投影片				
美制 (Letter、Legal 和 Executive)	0.07 英吋 (1.8 公釐)	0.46 英吋 (11.7 公釐)	0.25 英吋 (6.4 公釐)	0.25 英吋 (6.4 公釐)
ISO (A4、A5) 和 JIS (B5)	0.07 英吋 (1.8 公釐)	0.46 英吋 (11.7 公釐)	0.13 英吋 (3.2 公釐)	0.13 英吋 (3.2 公釐)
信封				
	0.13 英吋 (3.2 公釐)	0.46 英吋 (11.7 公釐)	0.13 英吋 (3.2 公釐)	0.13 英吋 (3.2 公釐)
卡片				
	0.07 英吋 (1.8 公釐)	0.46 英吋 (11.7 公釐)	0.13 英吋 (3.2 公釐)	0.13 英吋 (3.2 公釐)

¹ Officejet 不相容這種邊界；但是整體的列印區域仍可適用。列印區域對中心有 0.21 英吋 (5.4 公釐) 的偏移，所以上下邊界有不對稱的情形。

傳真規格

- 自動分封黑白和彩色傳真功能
- 確認與活動報告
- 錯誤修正模式下進行 CCITT/ITU Group 3 傳真
- 33.6 Kbps 傳輸
- 速率 33.6 Kbps 時傳真速度為 3 秒鐘每頁 (標準解析度符合 ITU-T Test Image #1) 較複雜頁面或更高解析度會需要更長時間，並佔用更多記憶體
- 自動傳真 / 答錄機切換的鈴聲偵測

掃瞄規格

- 包含影像編輯器
- 整合的光學文字辨識 (OCR) 軟體可將掃瞄文字自動轉換成可編輯文字
- 接觸式影像感測器 (CIS)
- Twain 相容介面
- 文件複雜度會影響掃瞄速度
- 解析度：600 x 2400 ppi 最大值 (19200 ppi)
- 位元深度：36 位元，彩色；12 位元，灰階
- 自動文件進紙器的最大掃瞄尺寸：8.5 x 14 英吋 (216 x 356 公釐)

第 11 章

實體規格

高度	寬度	深度	重量 (不含列印墨匣)
進紙匣合上			
7.1 英吋 (18 公分)	16.4 英吋 (41.6 公分)	8 英吋 (20.4 公分)	12 磅 (5.5 公斤)
進紙匣打開			
13 英吋 (33 公分)	16.4 英吋 (41.6 公分)	16.7 英吋 (45 公分)	12 磅 (5.5 公斤)

電源規格

- 電力消耗：最大 50 瓦
- 輸入電壓：100 V 到 240 V 交流電，0.7 A (最大)，50-60 Hz

環境規格

- 建議操作溫度範圍：15 到 32 攝氏度 (59 到 90 華氏度)
- 正常操作溫度範圍：5 到 40 攝氏度 (41 到 104 華氏度)
- 溼度：相對溼度 15% 到 85% (非凝結狀態)
- 非操作 (儲存) 時溫度範圍：-40 到 60 攝氏度 (-40 到 140 華氏度)
- 若是處於較高電磁場環境中，HP Officejet 的輸出結果可能會稍微失真
- HP 建議您使用不超過 3 公尺 (10 英呎) 長的 USB 纜線，以減少在可能的高電磁場環境中所產生的雜訊輸入

環境產品管理計畫

本節包含下列主題：

- 第 106 頁 「[保護環境](#)」
- 第 106 頁 「[臭氧排放](#)」
- 第 107 頁 「[energy consumption](#)」
- 第 107 頁 「[紙張使用](#)」
- 第 107 頁 「[塑膠](#)」
- 第 107 頁 「[物質安全資料表](#)」
- 第 108 頁 「[資源回收計畫](#)」
- 第 108 頁 「[hp 噴墨耗材回收計畫](#)」

保護環境

惠普公司致力於在符合環保的原則下，提供高品質產品。本產品的設計，具有許多環境保護特性，可以將對環境的影響減至最小。

如需詳細資訊，請造訪 HP 的 [Commitment to the Environment](#) 網站：

www.hp.com/hpinfo/globalcitizenship/environment/index.html

臭氧排放

本產品不會排放任何可察覺到的臭氧 (O₃)。

energy consumption

Energy usage drops significantly while in ENERGY STAR®. This product qualifies for ENERGY STAR, which is a voluntary program established to encourage the development of energy-efficient office products.



ENERGY STAR is a U.S. registered service mark of the U.S. EPA. As an ENERGY STAR partner, HP has determined that this product meets ENERGY STAR guidelines for energy efficiency.

For more information on ENERGY STAR guidelines, go to the following website:

www.energystar.gov

紙張使用

本產品可以使用符合 DIN 19309 標準的再生紙張。

塑膠

重量超過 25 公克的塑膠零件，均依據國際標準註有記號，可以在將來產品報廢後，在回收時協助辨別塑膠零件。

物質安全資料表

如需物質安全資料表 (MSDS)，請造訪 HP 網站：

www.hp.com/go/msds

如無法連線網際網路，則請洽詢當地 HP 顧客貼心服務中心。

第 11 章

資源回收計畫

HP 在不斷在多個國家 / 地區提供回收和再生計畫，並和全球許多最大的電子器材回收中心共同合作。HP 也翻修並轉售許多其最暢銷的產品，以節省資源。

本 HP 產品包含下列在產品報廢時需要特殊處理的物質：

- 掃描器內的螢光燈泡中的水銀 (<2 毫克)
- 焊錫中的鉛金屬
- 鋰電池

本產品包含一顆小型鋰電池，在產品不敷使用時必須取出並妥善處置。電池位在主板上。

- 電池產品編號：Panasonic CR2032
- 電池材料：鋰
- 電池類型：鈕扣 / 銅板電池
- 每產品數量：1
- 重量：大約 3 公克
- 鋰的類型：固體
- 電池製造商：Panasonic (日本)

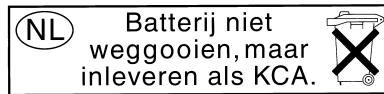

hp 噴墨耗材回收計畫

HP 致力於環境保護活動。HP 噴墨耗材回收計畫已經在許多國家 / 地區實行，免費回收用完的列印墨匣。如需詳細資訊，請造訪下列網站：

www.hp.com/hpinfo/globalcitizenship/environment/recycle/inkjet.html

法規聲明

HP Officejet 符合您所在國家 / 地區法規部門所提出的產品需求。

本節包含下列主題：

- 第 109 頁 「管制機型識別碼」
- 第 109 頁 「notice to users of the U.S. telephone network:FCC requirements」
- 第 110 頁 「FCC statement」
- 第 110 頁 「note à l'attention des utilisateurs du réseau téléphonique Canadien/notice to users of the Canadian telephone network」
- 第 111 頁 「note à l'attention des utilisateurs Canadien/notice to users in Canada」
- 第 112 頁 「notice to users in the European Economic Area」
- 第 112 頁 「notice to users of the German telephone network」
- 第 112 頁 「declaration of conformity (European Union)」
- 第 112 頁 「geräuschemission」
- 第 113 頁 「notice to users in Korea (Officejet 4255 only)」

管制機型識別碼

根據管制識別需求，您的產品已指定管制機型識別碼。本產品的管制機型識別碼是 SDGOB-0306-01 或 SDGOB-0306-02。此管制識別碼不同於其製造名稱 (HP Officejet 4200 Series) 或產品編號 (Q5600A、Q5610A)。

notice to users of the U.S. telephone network:FCC requirements

This equipment complies with FCC rules, Part 68. On this equipment is a label that contains, among other information, the FCC Registration Number and Ringer Equivalent Number (REN) for this equipment.If requested, provide this information to your telephone company.

An FCC compliant telephone cord and modular plug is provided with this equipment.This equipment is designed to be connected to the telephone network or premises wiring using a compatible modular jack which is Part 68 compliant.This equipment connects to the telephone network through the following standard network interface jack:USOC RJ-11C.

The REN is useful to determine the quantity of devices you may connect to your telephone line and still have all of those devices ring when your number is called.Too many devices on one line may result in failure to ring in response to an incoming call.In most, but not all, areas the sum of the RENs of all devices should not exceed five (5).To be certain of the number of devices you may connect to your line, as determined by the REN, you should call your local telephone company to determine the maximum REN for your calling area.

If this equipment causes harm to the telephone network, your telephone company may discontinue your service temporarily.If possible, they will notify you in advance.If advance notice is not practical, you will be notified as soon as possible.You will also be advised of your right to file a complaint with the FCC.Your telephone company may make changes in its facilities, equipment, operations, or procedures that could affect the proper operation of your equipment.If they do, you will be given advance notice so you will have the opportunity to maintain uninterrupted service.

If you experience trouble with this equipment, please contact the manufacturer, or look elsewhere in this manual, for warranty or repair information.Your telephone company may ask you to disconnect this equipment from the network until the problem has been corrected or until you are sure that the equipment is not malfunctioning.

This equipment may not be used on coin service provided by the telephone company.Connection to party lines is subject to state tariffs. Contact your state's public utility commission, public service commission, or corporation commission for more information.

This equipment includes automatic dialing capability. When programming and/or making test calls to emergency numbers:

- Remain on the line and explain to the dispatcher the reason for the call.
- Perform such activities in the off-peak hours, such as early morning or late evening.

Note: This equipment is hearing aid compatible.

The Telephone Consumer Protection Act of 1991 makes it unlawful for any person to use a computer or other electronic device, including fax machines, to send any message unless such message clearly contains in a margin at the top or bottom of each transmitted page or on the first page of transmission, the date and time it is sent and an identification of the business, other entity, or other individual sending the message and the telephone number of the sending machine or such business, other entity, or individual. (The telephone number provided may not be a 900 number or any other number for which charges exceed local or long-distance transmission charges.) In order to program this information into your fax machine, you should complete the steps described in the software.

FCC statement

The United States Federal Communications Commission (in 47 CFR 15.105) has specified that the following notice be brought to the attention of users of this product.

Declaration of Conformity: This equipment has been tested and found to comply with the limits for a Class B digital device, pursuant to part 15 of the FCC Rules. Operation is subject to the following two conditions: (1) this device may not cause harmful interference, and (2) this device must accept any interference received, including interference that may cause undesired operation. Class B limits are designed to provide reasonable protection against harmful interference in a residential installation. This equipment generates, uses, and can radiate radio frequency energy, and, if not installed and used in accordance with the instructions, may cause harmful interference to radio communications. However, there is no guarantee that interference will not occur in a particular installation. If this equipment does cause harmful interference to radio or television reception, which can be determined by turning the equipment off and on, the user is encouraged to try to correct the interference by one or more of the following measures:

- Reorient the receiving antenna.
- Increase the separation between the equipment and the receiver.
- Connect the equipment into an outlet on a circuit different from that to which the receiver is connected.
- Consult the dealer or an experienced radio/TV technician for help.

For more information, contact the Product Regulations Manager, Hewlett-Packard Company, San Diego, (858) 655-4100.

The user may find the following booklet prepared by the Federal Communications Commission helpful: How to Identify and Resolve Radio-TV Interference Problems. This booklet is available from the U.S. Government Printing Office, Washington DC, 20402. Stock No. 004-000-00345-4.

Caution! Pursuant to Part 15.21 of the FCC Rules, any changes or modifications to this equipment not expressly approved by the Hewlett-Packard Company may cause harmful interference and void the FCC authorization to operate this equipment.

note à l'attention des utilisateurs du réseau téléphonique Canadien/notice to users of the Canadian telephone network

Cet appareil est conforme aux spécifications techniques des équipements terminaux d'Industrie Canada. Le numéro d'enregistrement atteste de la conformité de l'appareil. L'abréviation IC qui précède le numéro d'enregistrement indique que l'enregistrement a été

effectué dans le cadre d'une Déclaration de conformité stipulant que les spécifications techniques d'Industrie Canada ont été respectées. Néanmoins, cette abréviation ne signifie en aucun cas que l'appareil a été validé par Industrie Canada.

Pour leur propre sécurité, les utilisateurs doivent s'assurer que les prises électriques reliées à la terre de la source d'alimentation, des lignes téléphoniques et du circuit métallique d'alimentation en eau sont, le cas échéant, branchées les unes aux autres. Cette précaution est particulièrement importante dans les zones rurales.

Le numéro REN (Ringer Equivalence Number) attribué à chaque appareil terminal fournit une indication sur le nombre maximal de terminaux qui peuvent être connectés à une interface téléphonique. La terminaison d'une interface peut se composer de n'importe quelle combinaison d'appareils, à condition que le total des numéros REN ne dépasse pas 5.

Basé sur les résultats de tests FCC Partie 68, le numéro REN de ce produit est 0.2B.

This equipment meets the applicable Industry Canada Terminal Equipment Technical Specifications. This is confirmed by the registration number. The abbreviation IC before the registration number signifies that registration was performed based on a Declaration of Conformity indicating that Industry Canada technical specifications were met. It does not imply that Industry Canada approved the equipment.

Users should ensure for their own protection that the electrical ground connections of the power utility, telephone lines and internal metallic water pipe system, if present, are connected together. This precaution may be particularly important in rural areas.

Note: The Ringer Equivalence Number (REN) assigned to each terminal device provides an indication of the maximum number of terminals allowed to be connected to a telephone interface. The termination on an interface may consist of any combination of devices subject only to the requirement that the sum of the Ringer Equivalence Numbers of all the devices does not exceed 5.

The REN for this product is 0.2B, based on FCC Part 68 test results.

note à l'attention des utilisateurs Canadien/notice to users in Canada

Le présent appareil numérique n'émet pas de bruit radioélectrique dépassant les limites applicables aux appareils numériques de la classe B prescrites dans le Règlement sur le brouillage radioélectrique édicté par le ministère des Communications du Canada.

This digital apparatus does not exceed the Class B limits for radio noise emissions from the digital apparatus set out in the Radio Interference Regulations of the Canadian Department of Communications.

notice to users in the European Economic Area



This product is designed to interwork with the analogue telephone networks in the following countries:

Austria	Greece	Portugal
Belgium	Ireland	Spain
Denmark	Italy	Sweden
Finland	Luxembourg	Switzerland
France	Netherlands	United Kingdom
Germany	Norway	

Network compatibility depends on customer selected settings, which must be reset to use the equipment on a telephone network in a country other than where the product was purchased. Contact the vendor or Hewlett-Packard Company if additional product support is necessary.

This equipment has been certified by the manufacturer in accordance with Directive 1999/5/EC (annex II) for Pan-European single-terminal connection to the public switched telephone network (PSTN). However, due to differences between the individual PSTNs provided in different countries, the approval does not, of itself, give an unconditional assurance of successful operation on every PSTN network termination point.

In the event of problems, you should contact your equipment supplier in the first instance.

This equipment is designed for DTMF tone dialing and loop disconnect dialing. In the unlikely event of problems with loop disconnect dialing, it is recommended to use this equipment only with the DTMF tone dial setting.

notice to users of the German telephone network

This HP fax product is designed to connect only to the analogue public-switched telephone network (PSTN). Please connect the TAE N telephone connector plug, provided with the HP Officejet 4200 and 4250 Series into the wall socket (TAE 6) code N. This HP fax product can be used as a single device and/or in combination (in serial connection) with other approved terminal equipment.

geräuschemission

lpA < 70 dB
am Arbeitsplatz
im Normalbetrieb
nach DIN 45635 T. 19

declaration of conformity (European Union)

The Declaration of Conformity in this document complies with ISO/IEC Guide 22 and EN 45014. It identifies the product, manufacturer's name and address, and applicable specifications recognized in the European community.

notice to users in Korea (Officejet 4255 only)

사용자 안내문 (B급 기기)

이 기기는 비업무용으로 전자파장해검정을 받은 기기로서, 주거지역에서는 물론 모든 지역에서 사용할 수 있습니다.

技術資訊

第 11 章

declaration of conformity

According to ISO/IEC Guide 22 and EN 45014

 Manufacturer's name and address:

 Hewlett-Packard Company, 16399 West Bernardo Drive, San Diego, CA 92127-1899, USA

Regulatory model number:	SDGOB-0306-01
--------------------------	---------------

 Declares that the product:

Product name:	HP Officejet 4200 Series (Q5600A)
---------------	-----------------------------------

Model number(s):	4215 (Q5601A), 4215xi (Q5602A), 4215v (Q5603A) 4211 (Q5604A), 4212 (Q5605A), 4219 (Q5606A)
------------------	---

Power adapters:	Not Applicable
-----------------	----------------

 Conforms to the following product specifications:

Safety:	IEC 60950:1999 3rd Edition
---------	----------------------------

EN 60950:1999

UL1950/CSA22.2 No.950, 3rd Edition: 1995
--

EMC:	CISPR 22:1997 / EN 55022:1998, Class B
------	--

CISPR 24:1997 / EN 55024:1998

IEC 61000-3-2:1995 / EN 61000-3-2:1995
--

IEC 61000-3-3:1994 / EN 61000-3-3:1995
--

FCC Part 15-Class B/ICES-003, Issue 2

Telecom:	TBR 21:1998
----------	-------------

 Supplementary Information:

The product herewith complies with the requirements of the Low Voltage Directive 73/23/EC, the EMC Directive 89/336/EC, and with the R&TTE Directive 1999/5/EC (Annex II) and carries the CE marking accordingly.

- The product was tested in a typical configuration.

 European Contact for regulatory topics only: Hewlett Packard GmbH, HQ-TRE, Herrenberger Strasse 140, D-71034 Böblingen Germany. (FAX +49-7031-14-3143)

declaration of conformity

According to ISO/IEC Guide 22 and EN 45014

Manufacturer's name and address:	
Hewlett-Packard Company, 16399 West Bernardo Drive, San Diego, CA 92127-1899, USA	
Regulatory model number:	SDGOB-0306-02
Declares that the product:	
Product name:	HP Officejet 4250 Series (Q5610A)
Model number(s):	4255 (Q5611A), 4252 (Q5613A), 4259 (Q5614A)
Power adapters:	Not Applicable
Conforms to the following product specifications:	
Safety:	IEC 60950:1999 3rd Edition
	EN 60950:1999
	UL1950/CSA22.2 No.950, 3rd Edition: 1995
	NOM 019SFCI 1993, A2/N25 3260
EMC:	GB4943: 2001
	CISPR 22:1997 / EN 55022:1998, Class B
	CISPR 24:1997 / EN 55024:1998
	IEC 61000-3-2:1995 / EN 61000-3-2:1995
	IEC 61000-3-3:1994 / EN 61000-3-3:1995
	AS/NZS3548:1998
	CNS13438 Approved 1994, Revised 1997
	FCC Part 15-Class B/ICES-003, Issue 2
Telecom:	GB9254:1998
	TBR 21:1998 TBR 38: 1998
Supplementary Information:	
The product herewith complies with the requirements of the Low Voltage Directive 73/23/EC, the EMC Directive 89/336/EC, and with the R&TTE Directive 1999/5/EC (Annex II) and carries the CE marking accordingly.	
<ul style="list-style-type: none"> The product was tested in a typical configuration. 	
European Contact for regulatory topics only: Hewlett Packard GmbH, HQ-TRE, Herrenberger Strasse 140, D-71034 Böblingen Germany. (FAX +49-7031-14-3143)	

第 11 章

技術資訊

12

傳真設定

在完成《安裝海報》上的所有步驟之後，請依照本節指示完成您的傳真設定。請保存《安裝海報》以供將來使用。

在本節中，您將學習如何設定 HP Officejet，使您能夠使用與 HP Officejet 共用相同電話線路的設備和服務，有效地進行傳真工作。

如果您有申請來電顯示，請在完成本章的步驟後參閱第 67 頁「[使用來電顯示](#)」。

至少應從第 119 頁讀起，以判定您需要進行哪些附加設定 (如果有)。

本節包含下列主題：

- 第 118 頁 [「透過 DSL 線路進行傳真」](#)
- 第 119 頁 [「透過 PBX 電話系統或 ISDN 線路進行傳真」](#)
- 第 119 頁 [「如何確定下列說明是否適用」](#)
- 第 120 頁 [「如何選擇辦公室的最佳傳真設定」](#)
- 第 121 頁 [「從表格中選擇傳真設定方案」](#)
- 第 122 頁 [「方案 A：獨立的傳真線路 \(不接聽語音來電\)」](#)
- 第 123 頁 [「方案 B：在相同線路上透過區別鈴聲服務進行傳真」](#)
- 第 124 頁 [「方案 C：語音 / 傳真共用電話線路」](#)
- 第 125 頁 [「方案 D：傳真和 PC 數據機共用電話線路 \(不接聽語音來電\)」](#)
- 第 127 頁 [「方案 E：語音 / 傳真和 PC 數據機共用電話線路」](#)
- 第 129 頁 [「方案 F：語音 / 傳真和答錄機共用電話線路」](#)
- 第 130 頁 [「方案 G：語音 / 傳真、PC 數據機和答錄機共用電話線路」](#)
- 第 132 頁 [「方案 H：語音 / 傳真和語音信箱共用電話線路」](#)
- 第 133 頁 [「方案 I：語音 / 傳真、PC 數據機和語音信箱共用電話線路」](#)

第 12 章

透過 DSL 線路進行傳真

如果您有透過電話公司使用數位用戶迴路 (DSL)，請使用本節所述方法，在牆上電話插孔和 HP Officejet 之間連接上 DSL 過濾器。這部 DSL 過濾器可以濾除妨礙 HP Officejet 藉由電話線路順利通訊的數位訊號。

注意！如果您使用的是 DSL 線路卻未連接 DSL 過濾器，則無法使用 HP Officejet 來收發傳真。

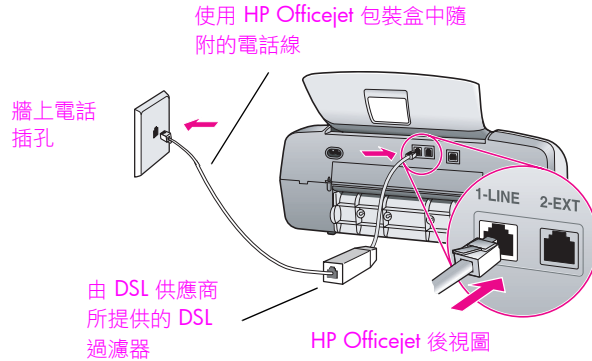

注意！如果您沒有使用原廠提供的電話線來連接 DSL 過濾器和 HP Officejet，可能無法正常傳真。如果您生活在第 119 頁表格中所列的其中一個國家 / 地區，您會收到特殊的二線式纜線。這種特殊的二線式纜線和您辦公室已具備且最常看到的四線式電話線不同。如需關於如何區分這兩種纜線的更詳細資訊，請參閱第 144 頁「我在傳送傳真和接收傳真時遇到問題」。

- 1 請從 DSL 供應商處取得 DSL 過濾器。
- 2 使用 HP Officejet 包裝盒中隨附的電話線，將一端連接到 DSL 過濾器上沒有佔用的連接埠，再將另一端接到 HP Officejet 背後標示為「1-LINE」的連接埠。
- 3 將 DSL 過濾器纜線連接到牆上電話插孔。
- 4 請參閱第 119 頁「如何確定下列說明是否適用」以了解完成 HP Officejet 設定所要進行的其他步驟。

透過 PBX 電話系統或 ISDN 線路進行傳真

如果電話線路裝有 PBX 系統，請在撥打傳真號碼之前，確定您已撥打外部線路的號碼。

注意！許多數位 PBX 系統都有呼叫等待音，原廠預設設定為「開啟」。此呼叫等待音會干擾傳真系統，您將不能透過 HP Officejet 傳送或接收傳真。請參閱數位 PBX 系統的說明文件以了解如何關閉呼叫等待音。

如果您有使用 PBX 或是 ISDN 轉換器，請確定 HP Officejet 已連接到傳真和電話專用的連接埠上。

有些 ISDN 系統可讓您設定連接埠，以專供特定的電話設備使用，例如，您可能已指定某個連接埠給電話和 Group 3 傳真機使用，而另一個連接埠則指定為其他多重用途。

註：如果您在連接到 ISDN 轉換器的傳真 / 電話連接埠時出現問題，請嘗試使用專供其他多重用途的連接埠（可能標示為「multi-combi」或類似字樣）。

如何確定下列說明是否適用

本章後面所述的傳真設定步驟適用於平行式電話系統，這是下表所列國家 / 地區最常見的電話系統。

- 如果您的電話裝置（數據機、電話機、答錄機和傳真機）直接連接到牆上電話插孔，您有可能使用的是序列式電話系統。請查看下表以確定您的國家 / 地區沒有列示在表格中。如果您不確定您的電話系統屬於平行式或序列式，請洽詢您的電話公司。如果您有序列式系統，就不需要再繼續閱讀下面的內容。如果您要安裝 HP Officejet 的線路上有來電顯示功能，請參閱第 67 頁「使用來電顯示」和第 67 頁「拒絕垃圾傳真號碼」。
- 如果您所在的國家 / 地區有列示在清單中，請使用下面的說明來完成傳真設定。

如果您位在下列其中一個國家 / 地區，則請使用本章中的說明

中國	巴西	日本
加拿大	台灣	印尼
印度	西班牙	希臘
沙烏地阿拉伯	委內瑞拉	拉丁美洲
波蘭	阿根廷	俄羅斯
美國	哥倫比亞	泰國
馬來西亞	智利	菲律賓
越南	愛爾蘭	新加坡
葡萄牙	墨西哥	澳大利亞
韓國		

第 12 章

如何選擇辦公室的最佳傳真設定

注意！在執行下面的步驟之前，請參閱第 119 頁「如何確定下列說明是否適用」。

為了有效地進行傳真，您必須了解您的 HP Officejet 會與哪些設備和服務 (如果有) 共用相同的電話線路。這點非常重要，因為您可能需要將某些現有的辦公室設備直接連接到 HP Officejet，也可能需要先變更某些傳真設定，才能順利地使用傳真功能。

若要判斷在您辦公室中設定 HP Officejet 的最佳方式，請先通讀本節所列出的問題，並記下您的答案。接下來，請參考以下一節中的表格，並根據您的答案來選擇建議的設定方案。

請務必依照下列問題出現順序來進行閱讀、作答。

1 您是否有向以不同鈴聲模式來提供多個電話號碼的電話公司申請區別鈴聲服務？

- 是，我有使用區別鈴聲。
- 否。

如果您回答「是」，請直接移到第 123 頁「**方案 B：在相同線路上透過區別鈴聲服務進行傳真**」。不需再要繼續回答問題。

如果您回答「否」，請繼續回答問題。

您不確定是否有申請區別鈴聲？許多電話公司提供區別鈴聲功能，讓您在同一條電話線上有數個電話號碼。

當您申請此項服務時，每個號碼會有不同的鈴聲模式，例如一聲、兩聲和三聲。您可能指定一聲鈴聲的電話號碼為語音來電，而兩聲鈴聲的電話號碼為傳真來電。這樣，您和您的 HP Officejet 就可以在電話鈴響時判斷是語音來電還是傳真來電。

2 您是否使用 HP Officejet 接收傳真來電的相同電話號碼來接聽語音來電？

- 是，我有接聽語音來電。
- 否。

請繼續回答問題。

3 您是否在 HP Officejet 的電話線路上裝設了 PC 數據機？

- 是，我有裝設 PC 數據機。
- 否。

下面方法可判斷您是否有裝設 PC 數據機。如果您對下面任何一個問題的回答為「是」，則表示您有使用 PC 數據機：

- 您是否有透過電話撥接連線，使用電腦程式直接收發傳真？
- 您是否有透過電話撥接連線，在電腦上使用電子郵件功能？
- 您是否有透過電話撥接連線，從電腦存取網際網路？

請繼續回答問題。

- 4 您是否在 HP Officejet 接收傳真來電的相同電話號碼碼上裝設答錄機？**
- 是，我有裝設答錄機。
- 否。
- 請繼續回答問題。
- 5 您是否在 HP Officejet 接收傳真來電的相同電話號碼碼上申裝電話公司提供的語音信箱服務？**
- 是，我有使用語音信箱服務。
- 否。

從表格中選擇傳真設定方案

既然您已經完成與 HP Officejet 共用相同電話線路之設備和服務的所有問題，現在您可以開始選擇辦公室設定的最佳方案了！

請在下表的第一欄中，選出您辦公室設定中的實際設備和服務組合。接著，在第二欄中找出適當的設定方案。本章稍後將介紹每種方案的逐步解說。

如果您已回答前面小節中的所有問題，且沒有安裝使用其中所述的任何設備或服務，請在下表的第一欄選擇「無」。

與傳真共用線路的其他設備 / 服務	建議的傳真設定
None (無) (之前您對所有問題均回答「否」。)	方案 A：獨立的傳真線路 (不接聽語音來電)
區別鈴聲服務 (只有問題 1 您回答了「是」。)	方案 B：在相同線路上透過區別鈴聲服務進行傳真
語音來電 (只有問題 2 您回答了「是」。)	方案 C：語音 / 傳真共用電話線路
PC 數據機 (只有問題 3 您回答了「是」。)	方案 D：傳真和 PC 數據機共用電話線路 (不接聽語音來電)
語音來電和 PC 數據機 (只有問題 2 和 3 您回答了「是」。)	方案 E：語音 / 傳真和 PC 數據機共用電話線路
語音來電和答錄機 (只有問題 2 和 4 您回答了「是」。)	方案 F：語音 / 傳真和答錄機共用電話線路
語音來電、PC 數據機和答錄機 (只有問題 2、3 和 4 您回答了「是」。)	方案 G：語音 / 傳真、PC 數據機和答錄機共用電話線路
語音來電和語音信箱服務 (只有問題 2 和 5 您回答了「是」。)	方案 H：語音 / 傳真和語音信箱共用電話線路
語音來電、PC 數據機和語音信箱服務 (只有問題 2、3 和 5 您回答了「是」。)	方案 I：語音 / 傳真、PC 數據機和語音信箱共用電話線路

第 12 章

方案 A：獨立的傳真線路 (不接聽語音來電)

如果您有不接聽語音來電的獨立傳真線路，且這條電話線也未連接其他設備，則請依照本節所述方式來連接 HP Officejet。

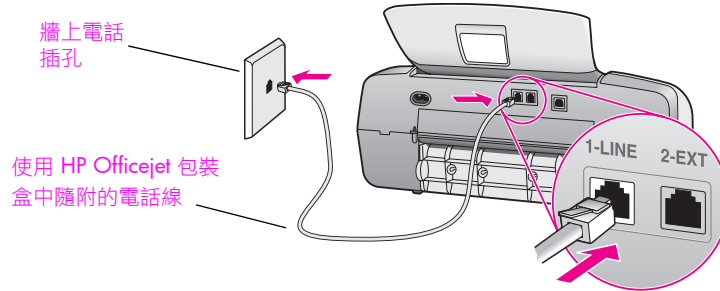

HP Officejet 後視圖

- 1 使用 HP Officejet 包裝盒中隨附的電話線，將一端連接到牆上電話插孔，再將另一端接到 HP Officejet 背後標示為「1-LINE」的連接埠。

注意！如果您沒有使用原廠提供的電話線來連接牆上電話插孔和 HP Officejet，可能無法正常傳真。這種特殊的二線式纜線和您辦公室已具備且最常看到的四線式電話線不同。如需關於如何區分這兩種纜線的更詳細資訊，請參閱第 144 頁「我在傳送傳真和接收傳真時遇到問題」。

- 2 按前面板上的「接聽模式」按鈕，直到「Fax」（傳真）出現在顯示幕上。

hp officejet 如何接聽傳真來電

當電話鈴響時，HP Officejet 會自動在您 Rings to Answer (接聽鈴聲) 設定的鈴聲數目之後接聽傳真來電。接著，再開始發出傳真接收聲音給傳送端的傳真機，並接收傳真。

方案 B：在相同線路上透過區別鈴聲服務進行傳真

如果您有向電話公司申請區別鈴聲服務，在相同電話線路上有多個電話號碼，每一個號碼皆有不同的鈴聲模式，請依照本節所述方式連接 HP Officejet。

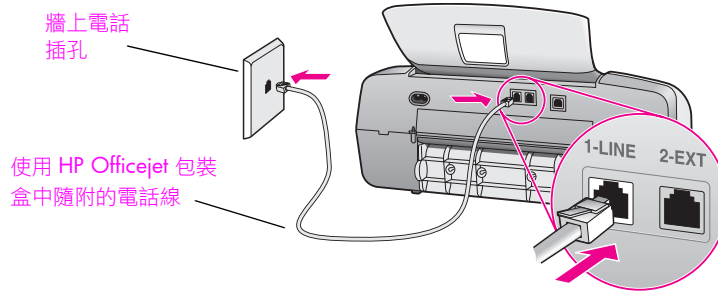

HP Officejet 後視圖

- 1 使用 HP Officejet 包裝盒中隨附的電話線，將一端連接到牆上電話插孔，再將另一端接到 HP Officejet 背後標示為「1-LINE」的連接埠。

注意！如果您沒有使用原廠提供的電話線來連接牆上電話插孔和 HP Officejet，可能無法正常傳真。這種特殊的二線式纜線和您辦公室已具備且最常看到的四線式電話線不同。如需關於如何區分這兩種纜線的更詳細資訊，請參閱第 144 頁「我在傳送傳真和接收傳真時遇到問題」。

- 2 按前面板上的「接聽模式」按鈕，直到「Fax」（傳真）出現在顯示幕上。
- 3 將「Answer Ring Pattern」（接聽鈴聲模式）設定變更為電話公司為您的傳真號碼所指定的模式，例如兩聲或三聲鈴響模式。
 - a. 按「設定」。
 - b. 按 4，然後按 1。
 - c. 按 ▶ 在選項間捲動。
 - d. 當電話公司為您的傳真號碼建立的鈴聲模式出現在顯示幕上時，請按「OK」。

註：HP Officejet 的原廠預設設定是接聽所有鈴聲模式。如果您沒有設定電話公司為您的傳真號碼所指定的正確鈴聲模式，HP Officejet 可能會接聽語音來電和傳真來電二者，或者完全不接聽。

hp officejet 如何接聽傳真來電

HP Officejet 會在您選擇的鈴聲數目（「Rings to Answer」[接聽鈴聲]設定）之後，自動接聽您所選擇之鈴聲模式（「Answer Ring Pattern」[接聽鈴聲模式]設定）的來電。接著，再開始發出傳真接收聲音給傳送端的傳真機，並接收傳真。

第 12 章

方案 C：語音 / 傳真共用電話線路

如果您在相同電話線路上接聽語音來電和傳真來電二者，且此電話線路不會再連接其他辦公室設備（或語音信箱），請依照本節所述方法來連接 HP Officejet。

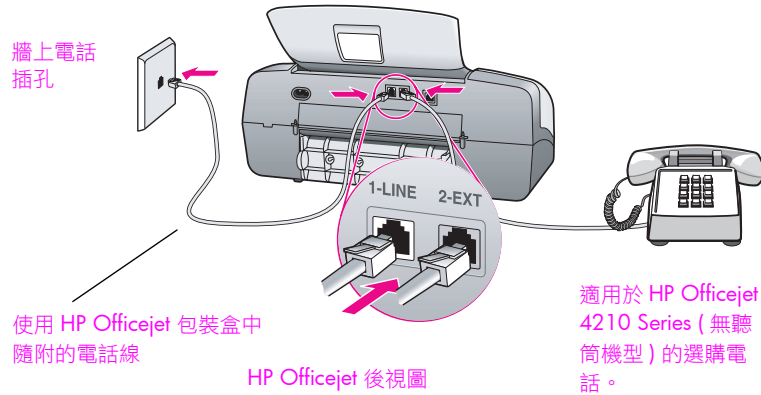

- 1 使用 HP Officejet 包裝盒中隨附的電話線，將一端連接到牆上電話插孔，再將另一端接到 HP Officejet 背後標示為「1-LINE」的連接埠。

注意！如果您沒有使用原廠提供的電話線來連接牆上電話插孔和 HP Officejet，可能就無法正常傳真。這種特殊的二線式纜線和您辦公室已具備且最常看到的四線式電話線不同。如需關於如何區分這兩種纜線的更詳細資訊，請參閱第 144 頁「我在傳送傳真和接收傳真時遇到問題」。

- 2 拔掉插在 HP Officejet 背後標示為「2-EXT」連接埠的白色插頭，再將電話線連接到這個連接埠上。
- 3 依照下列適用於您的 HP Officejet 的步驟進行。

hp officejet 4210 series (無聽筒機型)

現在，您需要決定要接聽傳真來電的方式：自動或手動。

如何自動接聽傳真來電

- 4 按前面板上的「接聽模式」按鈕，直到「Fax」（傳真）出現在顯示幕上。
- 5 將「Rings to Answer」（接聽鈴聲次數）設定為 6。
 - a. 按「設定」。
 - b. 按 3，然後按 3。
 - c. 使用鍵盤輸入 6。
 - d. 按「OK」。

在此方案中，您的 HP Officejet 將無法區別傳真和語音電話。如果您認為有語音電話撥入，則必須在 6 聲鈴響之前接聽，否則 HP Officejet 將會以傳真音應答。

註：如果您在第 6 聲鈴聲之前拿起電話並聽到傳送端傳真機所發出的傳真音時，就必須手動接收傳真。如需關於如何從連接的電話和從分機電話手動接收傳真電話的詳細資訊，請參閱第 48 頁「從電話手動接收傳真」。

如何手動接聽傳真來電

若要手動接收傳真，有傳真來電時您必須在場手動接聽，否則 HP Officejet 無法接收傳真。

- 按前面板上的「接聽模式」按鈕，直到「Tel」（電話）出現在顯示幕上。HP Officejet 將不再接聽電話。您必須接聽電話，如果是傳真來電，則必須手動接收傳真。如需關於如何從連接的電話和分機電話手動接收傳真的更詳細資訊，請參閱第 48 頁「從電話手動接收傳真」。

hp officejet 4250 series (帶聽筒機型)

- 按前面板上的「接聽模式」按鈕，直到「Fax/Tel」（傳真 / 電話）出現在顯示幕上。

hp officejet 如何接聽傳真來電

HP Officejet 會依照「接聽鈴聲次數」設定接聽所有來電。如果是傳真電話，HP Officejet 將接收傳真。

如果是語音電話，HP Officejet 會發出特殊的鈴聲，指示這是語音電話。您需要使用連接的聽筒來接聽語音電話。請不要從線路上的其他電話接聽語音電話。裝置無法獲知您拿起了分機電話聽筒，因此會一直響鈴。您必須按 HP Officejet 上的「取消」按鈕才能停止鈴聲。

方案 D：傳真和 PC 數據機共用電話線路（不接聽語音來電）

如果您不會在傳真線路上接聽語音來電，但是在此線路上有連接 PC 數據機，則請依照本節所述方式來連接 HP Officejet。

註：由於 PC 數據機和 HP Officejet 共用相同的電話線路，因此您無法同時使用 PC 數據機和 HP Officejet。例如，在傳送和接收傳真時，您無法使用電子郵件功能或是存取網際網路。

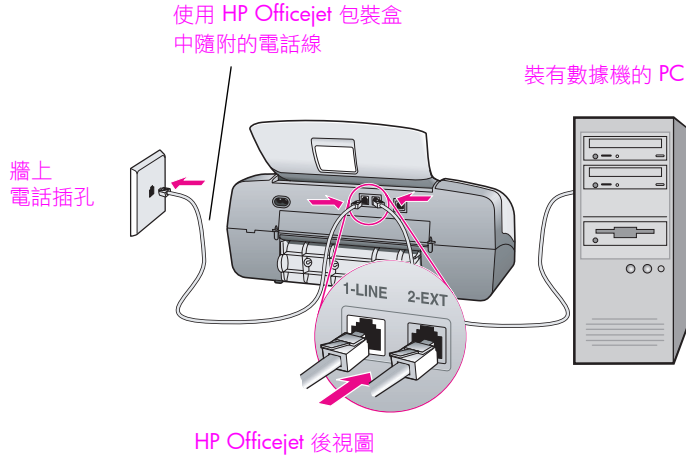

HP Officejet 後視圖

- 1 拔掉 HP Officejet 背後標示為「2-EXT」連接埠的白色插頭。
- 2 找出從電腦背後 (PC 數據機) 連接到牆上電話插孔的電話線。將該電話線自牆上電話插孔拔除，再將其接到 HP Officejet 背後標示為「2-EXT」的連接埠上。
- 3 使用 HP Officejet 包裝盒中隨附的電話線，將一端連接到牆上電話插孔，再將另一端接到 HP Officejet 背後標示為「1-LINE」的連接埠。

注意！如果您沒有使用原廠提供的電話線來連接牆上電話插孔和 HP Officejet，可能無法正常傳真。這種特殊的二線式纜線和您辦公室已具備且最常看到的四線式電話線不同。如需關於如何區分這兩種纜線的更詳細資訊，請參閱第 144 頁「我在傳送傳真和接收傳真時遇到問題」。

- 4 按前面板上的「接聽模式」按鈕，直到「Fax」（傳真）出現在顯示幕上。
- 5 如果 PC 數據機軟體已設定為自動接收傳真到您的電腦，請關閉該設定。

注意！如果您未關閉 PC 數據機軟體的自動傳真接收設定，HP Officejet 將無法接收傳真。

hp officejet 如何接聽傳真來電

當電話鈴響時，HP Officejet 會自動在您「Rings to Answer」（接聽鈴聲）設定的鈴聲數目之後接聽傳真來電。接著，再開始發出傳真接收聲音給傳送端的傳真機，並接收傳真。

方案 E：語音 / 傳真和 PC 數據機共用電話線路

如果您會以相同電話號碼接聽語音來電和傳真來電，並且這條電話線路還有連接 PC 數據機，請依照本節所述方法來連接 HP Officejet。

註：由於 PC 數據機和 HP Officejet 共用相同的電話線路，因此您無法同時使用 PC 數據機和 HP Officejet。例如，在傳送和接收傳真時，您無法使用電子郵件功能或是存取網際網路。

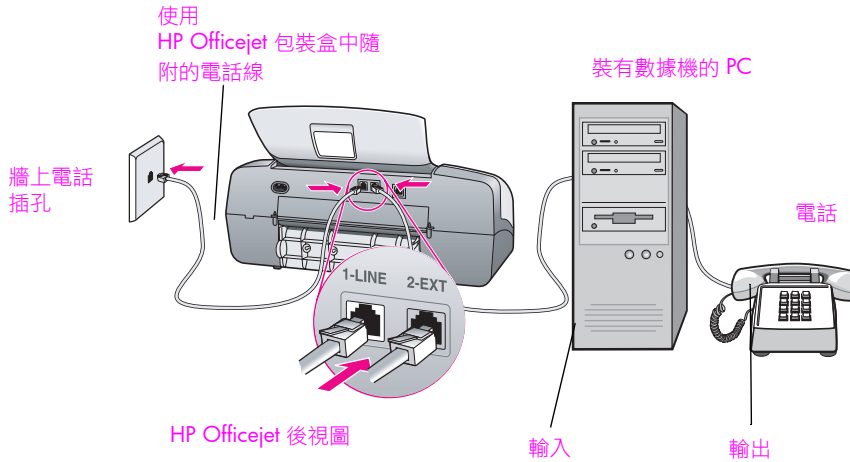

- 1 拔掉 HP Officejet 背後標示為「2-EXT」連接埠的白色插頭。
 - 2 找出從電腦背後 (PC 數據機) 連接到牆上電話插孔的電話線。將該電話線自牆上電話插孔拔除，再將其接到 HP Officejet 背後標示為「2-EXT」的連接埠上。
 - 3 您可以將電話機連接到 PC 數據機的輸出埠。
 - 4 使用 HP Officejet 包裝盒中隨附的電話線，將一端連接到牆上電話插孔，再將另一端接到 HP Officejet 背後標示為「1-LINE」的連接埠。
- 注意！**如果您沒有使用原廠提供的電話線來連接牆上電話插孔和 HP Officejet，可能無法正常傳真。這種特殊的二線式纜線和您辦公室已具備且最常看到的四線式電話線不同。如需關於如何區分這兩種纜線的更詳細資訊，請參閱第 144 頁「我在傳送傳真和接收傳真時遇到問題」。
- 5 如果 PC 數據機軟體已設定為自動接收傳真到您的電腦，請關閉該設定。
- 注意！**如果您未關閉 PC 數據機軟體的自動傳真接收設定，HP Officejet 將無法接收傳真。
- 6 依照下列適用於您的 HP Officejet 的步驟進行。

第 12 章

hp officejet 4210 series (無聽筒機型)

現在，您需要決定要接聽傳真來電的方式：自動或手動。

如何自動接聽傳真來電

- 1 按前面板上的「接聽模式」按鈕，直到「Fax」(傳真)出現在顯示幕上。
- 2 將「Rings to Answer」(接聽鈴聲次數)設定為 6。
 - a. 按「設定」。
 - b. 按 3，然後按 3。
 - c. 使用鍵盤輸入 6。
 - d. 按「OK」。

在此方案中，您的 HP Officejet 將無法區別傳真電話和語音電話。如果您認為有語音電話撥入，則必須在 6 聲鈴響之前接聽，否則 HP Officejet 將會以傳真音應答。

註：如果您在第 6 聲鈴聲之前拿起電話並聽到傳送端傳真機所發出的傳真聲音時，就必須手動接收傳真。如需關於如何從連接的電話和分機電話手動接收傳真的更詳細資訊，請參閱第 48 頁「從電話手動接收傳真」。

如何手動接聽傳真來電

若要手動接收傳真，有傳真來電時您必須在場手動接聽，否則 HP Officejet 無法接收傳真。

- ▶ 按前面板上的「接聽模式」按鈕，直到「Tel」(電話)出現在顯示幕上。

HP Officejet 將不再接聽電話。您必須接聽電話，如果是傳真來電，則必須手動接收傳真。如需關於如何從連接的電話和分機電話手動接收傳真的更詳細資訊，請參閱第 48 頁「從電話手動接收傳真」。

hp officejet 4250 series (帶聽筒機型)

- ▶ 按前面板上的「接聽模式」按鈕，直到「Fax/Tel」(傳真/電話)出現在顯示幕上。

hp officejet 如何接聽傳真來電

HP Officejet 會依照「接聽鈴聲次數」設定接聽所有來電。如果是傳真電話，HP Officejet 將接收傳真。

如果是語音電話，HP Officejet 會發出特殊的鈴聲，指示這是語音電話。您將需要使用連接的聽筒來接聽語音來電。請不要從線路上的其他電話接聽語音來電。裝置無法獲知您拿起了分機電話聽筒，因此會一直響鈴。您必須按 HP Officejet 上的「取消」按鈕才能停止鈴聲。

方案 F：語音 / 傳真和答錄機共用電話線路

如果您會以相同電話號碼接聽語音和傳真來電，並且這條電話線路還有連接答錄機，請依照本節所述方法來連接 HP Officejet。

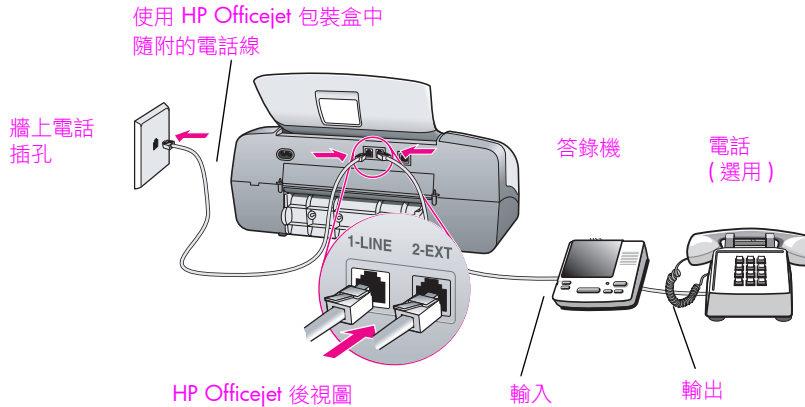

- 1 拔掉 HP Officejet 背後標示為「2-EXT」連接埠的白色插頭。
- 2 自牆上電話插孔拔除答錄機，再將其接到 HP Officejet 背後標示為「2-EXT」的連接埠上。
注意！如果您不是將答錄機直接連接到 HP Officejet，傳送端傳真機的傳真聲音就會被錄到答錄機上，而 HP Officejet 可能無法接收傳真。
- 3 使用 HP Officejet 包裝盒中隨附的電話線，將一端連接到牆上電話插孔，再將另一端接到 HP Officejet 背後標示為「1-LINE」的連接埠。
注意！如果您沒有使用原廠提供的電話線來連接牆上電話插孔和 HP Officejet，可能無法正常傳真。這種特殊的二線式纜線和您辦公室已具備且最常看到的四線式電話線不同。如需關於如何區分這兩種纜線的更詳細資訊，請參閱第 144 頁「我在傳送傳真和接收傳真時遇到問題」。
- 4 按前面板上的「接聽模式」按鈕，直到「AnswerMachine」（答錄機）出現在顯示幕上。
- 5 (選用) 如果您的答錄機沒有電話聽筒，為了方便起見，您可以將電話連接到答錄機背後的輸出埠。

hp officejet 如何接聽傳真來電

當電話鈴響時，您的答錄機會接聽並播放您預先錄製的話語。HP Officejet 會在這段時間監視來電，「監聽」是否有傳真聲音。如果偵測到來電傳真聲音，HP Officejet 將發出傳真接收音，並接收傳真；如果沒有傳真聲音，HP Officejet 就會停止監視電話線路，而答錄機就可錄製語音訊息。

第 12 章

方案 G：語音 / 傳真、PC 數據機和答錄機共用電話線路

如果您會以相同電話號碼接聽語音來電和傳真來電，並且這條電話線路還有連接 PC 數據機和答錄機，請依照本節所述方法來連接 HP Officejet。

註：由於 PC 數據機和 HP Officejet 共用相同的電話線路，因此您無法同時使用 PC 數據機和 HP Officejet。例如，在傳送和接收傳真時，您無法傳送電子郵件或是存取網際網路。

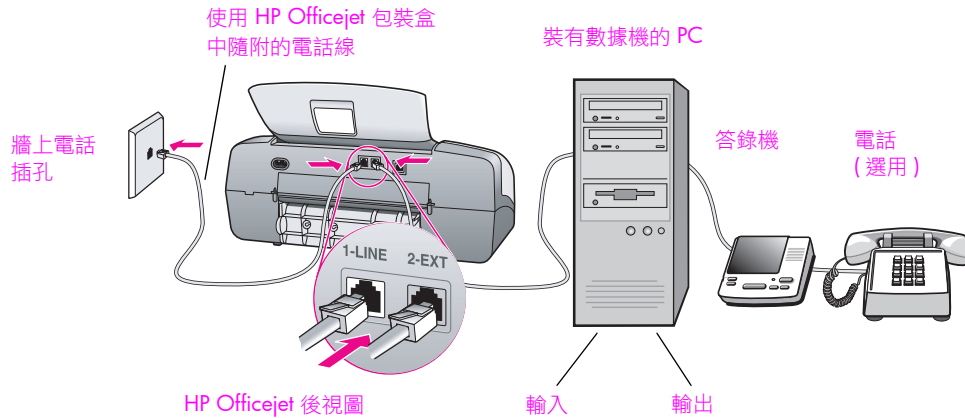

- 1 拔掉 HP Officejet 背後標示為「2-EXT」連接埠的白色插頭。
- 2 找出從電腦背後 (PC 數據機) 連接到牆上電話插孔的電話線。將該電話線自牆上電話插孔拔除，再將其接到 HP Officejet 背後標示為「2-EXT」的連接埠上。
- 3 自牆上電話插孔拔除答錄機，再接到 PC 數據機背後的輸出埠。這樣，即使 PC 數據機是先接到電話線路上設備，也可以在 HP Officejet 和答錄機之間建立直接的連線。

注意！如果您沒有使用此種方式來連接答錄機，傳送端傳真機的傳真聲音就會被錄到答錄機上，而 HP Officejet 可能無法收到傳真。

- 4 使用 HP Officejet 包裝盒中隨附的電話線，將一端連接到牆上電話插孔，再將另一端接到 HP Officejet 背後標示為「1-LINE」的連接埠。

注意！如果您沒有使用原廠提供的電話線來連接牆上電話插孔和 HP Officejet，可能無法正常傳真。這種特殊的二線式電話線和您辦公室已具備且最常看到的四線式電話線不同。如需關於如何區分這兩種纜線的更詳細資訊，請參閱第 144 頁「我在傳送傳真和接收傳真時遇到問題」。

- 5 按前面板上的「接聽模式」按鈕，直到「AnswerMachine」（答錄機）出現在顯示幕上。
- 6 如果 PC 數據機軟體已設定為自動接收傳真到您的電腦，請關閉該設定。
注意！如果您未關閉 PC 數據機軟體的自動傳真接收設定，HP Officejet 將無法接收傳真。
- 7 (選用) 如果您的答錄機沒有內建電話，為了方便起見，您可以將電話連接到答錄機背後的輸出埠。

hp officejet 如何接聽傳真來電

當電話鈴響時，您的答錄機會接聽並播放您預先錄製的話語。HP Officejet 會在這段時間監視來電，「監聽」是否有傳真聲音。如果偵測到來電傳真聲音，HP Officejet 將發出傳真接收音，並接收傳真；如果沒有傳真聲音，HP Officejet 就會停止監視電話線路，而答錄機則可錄製語音訊息。

第 12 章

方案 H：語音 / 傳真和語音信箱共用電話線路

註：如果您有使用語音信箱服務，HP Officejet 就無法自動接收傳真，因此您必須在傳真來電時親自（手動）接聽傳真電話。如果您想改成自動接收傳真，請洽詢電話公司，申請安裝區別鈴聲服務，或是使用獨立的電話線路來收發傳真。

如果您會以相同電話號碼接聽語音來電和傳真來電，並且有向電話公司申請該線路上的語音信箱服務，請依照本節所述方法來連接 HP Officejet。

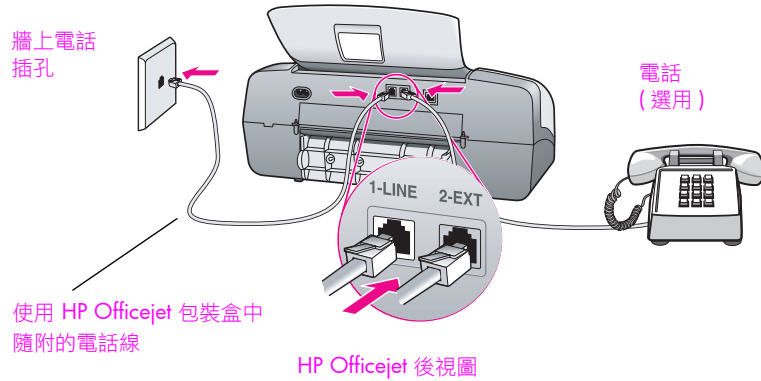

- 1 使用 HP Officejet 包裝盒中隨附的電話線，將一端連接到牆上電話插孔，再將另一端接到 HP Officejet 背後標示為「1-LINE」的連接埠。

注意！如果您沒有使用原廠提供的電話線來連接牆上電話插孔和 HP Officejet，可能無法正常傳真。這種特殊的二線式纜線和您辦公室已具備且最常看到的四線式電話線不同。如需關於如何區分這兩種纜線的更詳細資訊，請參閱第 144 頁「我在傳送傳真和接收傳真時遇到問題」。

- 2 拔掉插在 HP Officejet 背後標示為「2-EXT」連接埠的白色插頭，再將電話線連接到這個連接埠上。
- 3 按前面板上的「接聽模式」按鈕，直到「TEL」（電話）出現在顯示幕上。

如何手動接聽傳真來電

有傳真來電時您必須在場手動接聽，否則 HP Officejet 無法接收傳真。如需關於如何從連接的電話和分機電話手動接收傳真的更詳細資訊，請參閱第 48 頁「從電話手動接收傳真」。

方案 I：語音 / 傳真、PC 數據機和語音信箱共用電話線路

註：如果您有使用語音信箱服務，HP Officejet 就無法自動接收傳真，因此您就必須在傳真來電時親自（手動）接聽傳真電話。如果您想改成自動接收傳真，請洽詢電話公司，申請安裝區別鈴聲服務，或是使用獨立的電話線路來收發傳真。

如果您會以相同電話號碼接聽語音來電和傳真來電，而且這條電話線路還有連接 PC 數據機，並同時使用電話公司提供的語音信箱服務，請依照本節所述方法來連接 HP Officejet。

註：由於 PC 數據機和 HP Officejet 共用相同的電話線路，因此您無法同時使用 PC 數據機和 HP Officejet。例如，在傳送和接收傳真時，您無法使用電子郵件功能或是存取網際網路。

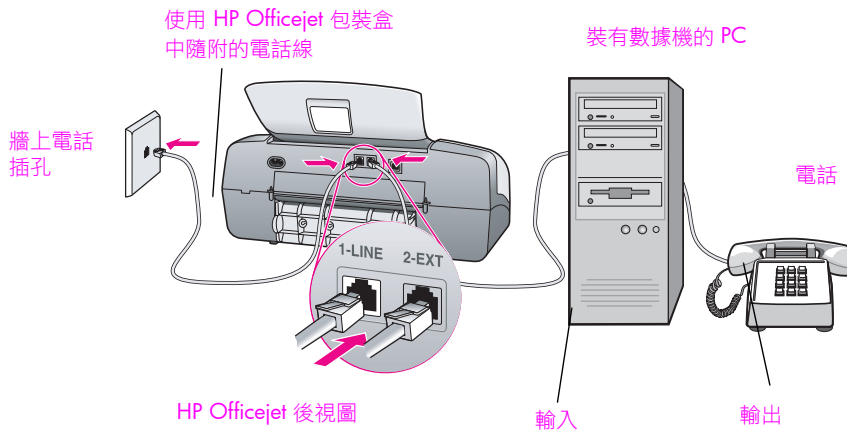

- 1 拔掉 HP Officejet 背後標示為「2-EXT」連接埠的白色插頭。
- 2 找出從電腦背後 (PC 數據機) 連接到牆上電話插孔的電話線。將該電話線自牆上電話插孔拔除，再將其接到 HP Officejet 背後標示為「2-EXT」的連接埠上。
- 3 您可以將電話機連接到 PC 數據機的輸出埠。
- 4 使用 HP Officejet 包裝盒中隨附的電話線，將一端連接到牆上電話插孔，再將另一端接到 HP Officejet 背後標示為「1-LINE」的連接埠。

注意！如果您沒有使用原廠提供的電話線來連接牆上電話插孔和 HP Officejet，可能無法正常傳真。這種特殊的二線式纜線和您辦公室已具備且最常看到的四線式電話線不同。如需關於如何區分這兩種纜線的更詳細資訊，請參閱第 144 頁「我在傳送傳真和接收傳真時遇到問題」。

第 12 章

- 5 按前面板上的「**接聽模式**」按鈕，直到「**TEL**」(電話)出現在顯示幕上。
- 6 如果 PC 數據機軟體已設定為自動接收傳真到您的電腦，請關閉該設定。
注意！如果您未關閉數據機軟體的自動傳真接收設定，HP Officejet 將無法接收傳真。

如何手動接聽傳真來電

有傳真來電時您必須在場手動接聽，否則 HP Officejet 無法接收傳真。如需關於如何從連接的電話和分機電話手動接收傳真的更詳細資訊，請參閱第 43 頁「**從電話手動傳送傳真**」。

13

疑難排解資訊

本節包含了 HP Officejet 4200 Series (HP Officejet) 的疑難排解相關資訊。其中提供了安裝和設定主題的特定資訊。針對操作討論主題，還提供了線上疑難排解說明的參考資訊。

本節包含下列主題：

- 第 135 頁 「[安裝疑難排解](#)」
- 第 148 頁 「[操作疑難排解](#)」

安裝疑難排解

本節包含了與 HP Officejet 傳真設定、軟體和硬體安裝相關的最常見問題之安裝與設定疑難排解秘訣。

本節包含下列主題：

- 第 135 頁 「[軟體與硬體安裝疑難排解](#)」
- 第 144 頁 「[傳真設定疑難排解](#)」

軟體與硬體安裝疑難排解

如果您在安裝過程中遇到軟體或硬體上的問題，請參閱下列主題來取得可能的解決方法。

下列是 HP Officejet 軟體正常安裝過程中會發生的動作：

- HP Officejet CD-ROM 會自動執行
- 進行軟體安裝
- 檔案複製到您的硬碟中
- 出現要求連接到 HP Officejet 的提示
- 此時安裝精靈畫面中會出現綠色的 OK 和勾選記號
- 此時要求重新啟動電腦。
- 執行傳真設定精靈
- 執行註冊程序

如果這些動作之中有任何一個沒有發生，您的安裝過程可能出現了問題。

第 13 章

若要在 Macintosh 電腦上檢查安裝，請依照下列步驟開始檢查：

- 連按兩下 HP Officejet，確定「HP Director」中有出現基本圖示（「scan picture」[掃描圖片]、「scan document」[掃描文件]、「send fax」[傳送傳真]和「hp gallery」[hp 藝廊]）。如果這些基本圖示沒有立即出現，可能是 HP Officejet 正在連接到您的電腦，這會花上幾分鐘的時間。另外，請同時參閱下面說明內容。
- 請開啟「Chooser」（選擇器）對話方塊，以檢查其中是否有出現 HP Officejet。

若要在個人電腦上檢查安裝，請依照下列步驟開始檢查：

- 連按兩下 HP Officejet，確定「HP 管理員」中有出現基本圖示（「掃描圖片」、「掃描文件」、「傳送傳真」和「hp image zone」）。如果這些基本圖示沒有立即出現，可能是 HP Officejet 正在連接到您的電腦，這會花上幾分鐘的時間。另外，請同時參閱下面說明內容。
- 請開啟「印表機」對話方塊，以檢查其中是否有出現 HP Officejet。

請在系統工作列中尋找 HP Officejet 圖示。這個圖示表示您可以開始使用 HP Officejet。HP Officejet 圖示通常會出現在桌面右下角的工作列中。

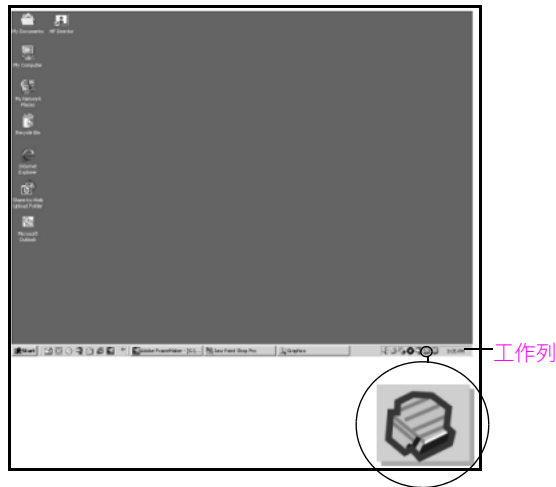
**軟體安裝疑難排解**

請參閱本節內容，解決您在安裝 HP Officejet 軟體時可能遇到的所有問題。

問題	可能原因和解決方法
當我將 CD-ROM 插入電腦的 CD-ROM 光碟機時，電腦沒有任何動作	<p>如果在您將 HP Officejet 4200 Series CD-ROM 插入至電腦 CD-ROM 光碟機之後，電腦沒有出現任何動作：</p> <ol style="list-style-type: none"> 1 在 Windows 「開始」功能表中，選擇「執行」。 2 在「執行」對話方塊中，輸入 d:\setup.exe (如果您的 CD-ROM 光碟機代號不是 d，請使用正確的磁碟機代號)，然後按一下「確定」。

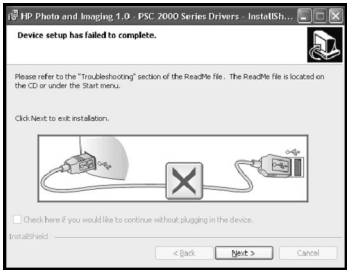
問題	可能原因和解決方法
安裝過程中會顯示最低系統需求檢查畫面	如果此時出現最低系統需求檢查螢幕，就表示您的系統不符合安裝此軟體之建議的需求。請按一下「 詳細資料 」，了解究竟問題出在何處。接著，在嘗試安裝軟體之前先修正該問題。
USB 連線提示螢幕中出現紅色 X	 <p>如果 USB 連線提示螢幕中出現紅色 X，請依照下列步驟執行：</p> <ol style="list-style-type: none"> 1 請確認已牢固地接上前面板蓋子，然後拔掉 HP Officejet 電源線，再重新插上。 2 請確認已經接上 USB 纜線和電源線。 3 請確認 USB 纜線已經依照正確方式完成安裝： <ul style="list-style-type: none"> - 拔除 USB 纜線，再重新插上。 - 請勿將 USB 纜線連接到鍵盤、或是沒有通電的集線器。 - 請確認 USB 纜線的長度未超過 3 公尺。 - 如果電腦上連了好幾個 USB 裝置，那麼在安裝過程中可能需要拔除其他裝置。 4 繼續安裝，並在提示時重新啟動電腦。接著開啟「HP 管理員」，檢查是否出現基本的圖示（「掃描圖片」、「掃描文件」、「傳送傳真」和「hp image zone」） 5 如果「HP 管理員」中沒有出現基本圖示，請移除軟體，再依照第 138 頁「某些圖示在 HP 管理員中找不到」中所述的步驟，重新安裝軟體。
我收到表示發生不明錯誤的訊息	如果您收到不明錯誤的訊息，請嘗試繼續安裝軟體。如果沒有辦法繼續，請中斷安裝過程，再嘗試重新安裝。

問題	可能原因和解決方法
<p>某些圖示在 HP 管理員中找不到</p>	<p>如果基本圖示 (「掃描圖片」、「掃描文件」、「傳送傳真」和「hp image zone」) 沒有出現, 表示安裝未完成。</p> <p>如果安裝不完全, 您必須解除安裝、再重新安裝軟體。請不要只是刪除您硬碟中的 HP Officejet 程式檔案。務必使用 HP Officejet 程式群組所提供的解除安裝公用程式妥當地移除它。</p> <p>從 Windows 電腦上移除軟體</p> <ol style="list-style-type: none"> 1 由電腦端拔除 HP Officejet 的連線。 2 請在 Windows 工作列中, 按一下「開始」、「程式集」或「所有程式」(XP)、「Hewlett-Packard」、「hp officejet 4200 series」、「解除安裝軟體」。 3 依照螢幕上的指示進行。 4 如果詢問您是否要移除共用的檔案, 按一下「否」。 如果這些檔案被刪除, 其他使用這些檔案的程式可能將無法正常運作。 5 在執行程式移除軟體之後, 請拔除 HP Officejet 的連線, 再重新啟動電腦。 註: 請務必在重新啟動電腦之前, 先拔除 HP Officejet 的連線。 6 若要重新安裝軟體, 請將 HP Officejet 4200 Series CD-ROM 插入電腦的 CD-ROM 光碟機, 並執行出現在螢幕上的指示。 7 在安裝軟體之後, 將 HP Officejet 連接到電腦上。使用「開啟」按鈕來開啟 HP Officejet。若要繼續安裝, 請執行螢幕指示與 HP Officejet 隨附《安裝海報》上的指示步驟。 連接並啟動 HP Officejet 之後, 您可能要花幾分鐘時間來等待全部的「隨插即用」事件完成。 軟體安裝完成時, 您將會在系統工作列中看到「狀態監視器」圖示。 8 若要確認軟體已安裝妥當, 請連按兩下桌面上的「HP 管理員」圖示。如果「HP 管理員」中出現了基本圖示 (「掃描圖片」、「掃描文件」、「傳送傳真」和「hp image zone」), 表示軟體已經安裝妥當。

問題	可能原因和解決方法
某些圖示在 hp 管理員中找不到 (續)	<p>從 Macintosh 電腦解除安裝</p> <ol style="list-style-type: none"> 1 拔除 Macintosh 電腦的 HP Officejet 的連線。 2 連按兩下 「Applications : HP All-in-One Software」資料夾。 3 連按兩下 「HP Uninstaller」(HP 解除安裝)。 4 請依照螢幕指示操作。 5 在移除軟體之後，請拔除 HP Officejet 的連線，再重新啟動電腦。 6 若要重新安裝軟體，請將 HP Officejet 4200 Series CD-ROM 插入電腦的 CD-ROM 光碟機。 註：在重新安裝軟體時，請依照《安裝海報》上的指示進行。在尚未安裝完軟體前，請勿將 HP Officejet 連接至您的電腦。 7 在桌面上，開啟 CD-ROM，連按兩下 「hp all-in-one installer」(hp all-in-one 安裝程式)，然後依照螢幕出現的說明進行操作。
傳真精靈沒有啟動	<p>如果傳真精靈沒有自動啟動，請依照下列步驟啟動此傳真精靈：</p> <ol style="list-style-type: none"> 1 從 Windows 「開始」功能表的「Hewlett-Packard」資料夾中，啟動「HP 管理員」。 2 按一下「設定」功能表，選擇「傳真設定與安裝」，再接著選擇「傳真設定精靈」。
註冊螢幕沒有出現	<p>如果您希望註冊您的 HP Officejet，但此時註冊精靈沒有自動出現，則請您在 Windows 「開始」功能表的「HP」資料夾中，啟動「產品註冊」程式。</p>
工作列中沒有出現「數位影像監視器」	<p>如果工作列中沒有出現「數位影像監視器」，請等候幾分鐘。如果仍然沒有出現，請按一下「HP 管理員」，以檢查其中是否有出現基本圖示。如需詳細資訊，請參閱第 138 頁「某些圖示在 HP 管理員中找不到」。</p> <p>工作列通常出現在 Windows 桌面的右下角。</p>  <p>工作列</p> <p>HP 數位影像監視器圖示</p>

第 13 章

硬體安裝疑難排解

請參閱本節內容，解決您在安裝 HP Officejet 硬體時可能遇到的所有問題。

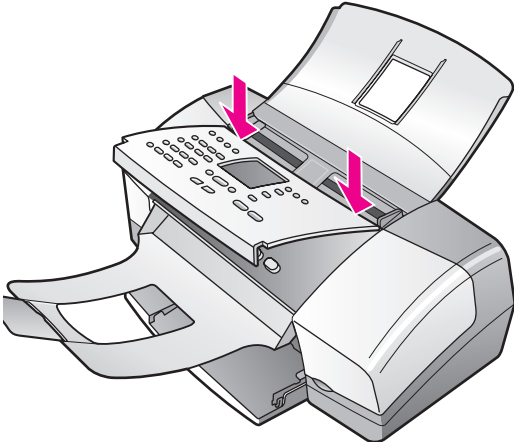
問題	可能原因和解決方法
<p>我從前面板顯示幕收到要求我接上前面板蓋子的訊息</p>	<p>這表示前面板蓋子沒有接上，或是沒有正確接上。請依照下面步驟來接上蓋子，並確定其已安置妥當。</p> <ol style="list-style-type: none"> 1 將前面板蓋子的鎖片插入裝置頂部的插槽中。  <ol style="list-style-type: none"> 2 用力按前面板蓋的兩個前角。請確定蓋子與裝置接合平順。 3 請確定所有按鈕都可以順利觸控。

問題	可能原因和解決方法
<p>前面板顯示了錯誤的語言</p>	<p>HP Officejet 的語言或國家 / 地區設定不正確。通常您需要在初次設定 HP Officejet 時設定語言和國家 / 地區。但是，您可以在任何時候，依照下列步驟來變更這些設定：</p> <ol style="list-style-type: none"> 1 按「設定」。 2 按 6，然後按 3。 這樣會選擇「Preferences」(偏好設定)，然後選擇「Set Language & Country/Region」(設定語言和國家 / 地區)。啟動此常式後，前面板顯示幕上會出現下列提示： 「Press 11 for English?」(是否按 11 選擇英文?) 如果您希望將語言變更成為英文，請以數字鍵輸入 11，或者，您也可以使用 ◀ 或 ▶ 在語言設定間捲動。另一種方式，則是等候五秒鐘，顯示幕會自動變成下一個可使用的語言。您可以在發現需要使用的語言時，以數字鍵輸入該語言的兩位數代碼。 3 當出現要求您確認所選取語言的螢幕時，請按下 1 表示「是」，或是按下 2 表示「否」。 會顯示您選取的語言所適用的所有國家 / 地區。您也可以使用 ◀ 或 ▶，在國家 / 地區設定間捲動。 4 請使用數字鍵來輸入所需國家 / 地區的兩位數號碼。 5 出現提示時，請按下 1 表示「是」，或是按下 2 表示「否」。 6 您也可以依照下列步驟，列印出「自我測試報告」來確認語言和國家 / 地區： <ol style="list-style-type: none"> a. 按「設定」。 b. 按 1，然後按 4。 這樣會選擇「Print Report」(列印報告)，然後選擇「Self-Test Report」(自我測試報告)。
<p>我從前面板顯示幕收到要求我校正列印墨匣的訊息</p>	<p>每次安裝新的列印墨匣時，HP Officejet 就會提示您校正墨匣。如需詳細資訊，請參閱第 86 頁「校正列印墨匣」。</p>
<p>我的 HP Officejet 沒有通電</p>	<p>如果 HP Officejet 沒有通電，請確定從電源插座到 HP Officejet 的每個連接處都有妥當地連接，再等候幾秒鐘來啟動 HP Officejet。同樣地，如果 HP Officejet 是插在電源插線板上，請確定電源插線板有通電。</p>

第 13 章

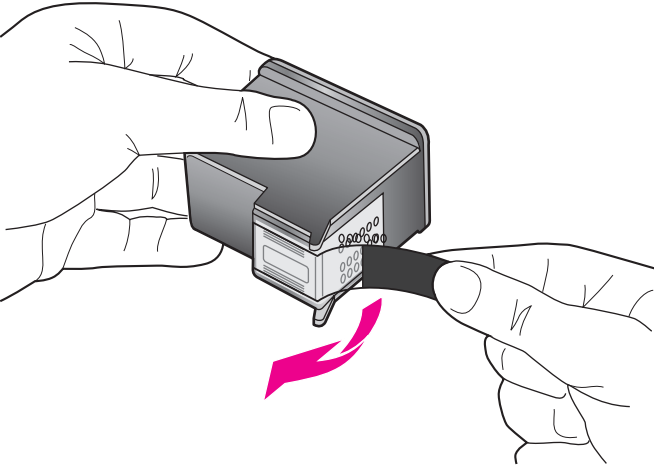
問題	可能原因和解決方法
<p>HP Officejet 無法正常列印</p>	<p>首先，請檢查列印墨匣中的墨水是不是用完了。如需檢查的詳細步驟，請參閱第 80 頁「列印自我測試報告」。</p> <p>但是在執行這個檢查之前，請先檢查列印墨匣是否有正確地拆除包裝。請小心不要碰觸到金色接點或墨水噴嘴，並確定您輕輕拉住粉紅色標籤，撕下墨匣上的膠帶。</p>  <p>如果您確定需要更換列印墨匣，請參閱第 82 頁「更換列印墨匣」。</p>
<p>我從前面板顯示幕收到關於夾紙或墨匣堵塞的訊息</p>	<p>如果前面板顯示幕出現夾紙或是墨匣托架堵塞的錯誤訊息，表示 HP Officejet 中可能還殘存一些包裝材料。抬高並打開列印墨匣存取門，使列印墨匣露出，再拿出所有包裝材料或是不該出現在裡面的其他東西。</p>

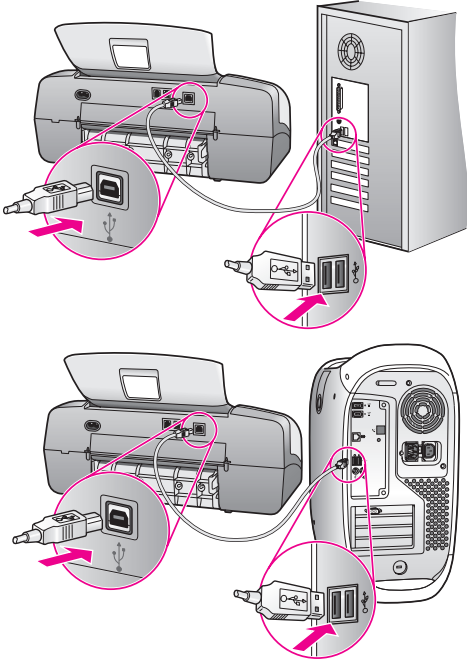
問題	可能原因和解決方法
我的 USB 纜線沒有連接	<p>透過 USB 纜線將電腦連接到 HP Officejet 的程序非常簡單。您只要將 USB 纜線的一端插入到電腦的背面，另一端插入 HP Officejet 的背面即可。您可以將印表機連接到電腦背面的任何一個 USB 連接埠。</p> 

其他安裝疑難排解說明

您也可以參考讀我檔案，了解可能出現的安裝問題之更多資訊。您可以從 Windows 系統工具列上的「開始」按鈕來存取讀我檔案，選取步驟依序是「程式集」、「Hewlett-Packard」、「HP Officejet 4200 Series」和「檢視讀我檔案」。如果使用的是 Macintosh OS 9 或 OS X 系統，則可連按兩下位於 HP Officejet 軟體 CD-ROM 最上層資料夾中的圖示來存取此讀我檔案。

讀我檔案提供了更多資訊，其中包括：

- 在安裝失敗之後，使用重新安裝公用程式將電腦還原到可重新安裝 HP Officejet 的狀態。
- 在 Windows 98 系統中，使用重新安裝公用程式來復原複合式 USB 系統驅動程式遺失的錯誤。

如果在安裝軟體之前就安裝硬體，就可能發生這種錯誤。在執行重新安裝公用程式之後，請重新啟動電腦，並在將 HP Officejet 連接到電腦之前先安裝 HP Officejet 軟體。

您也可以造訪下面所列的 HP 網站，以了解更多資訊：

www.hp.com/support

第 13 章

傳真設定疑難排解

請參閱本節內容，解決您在設定 HP Officejet 傳真功能時可能遇到的所有問題。

如需關於如何設定 HP Officejet 傳真功能的更詳細資訊，請參閱第 117 頁「傳真設定」。

如需關於在使用 HP Officejet 進行傳真時可能遇到問題之解決方法的更詳細資訊，請參閱軟體隨附、顯示於螢幕上「hp image zone 說明」中的 **hp officejet 4200 series** 「疑難排解」一節。

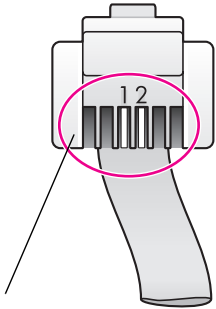
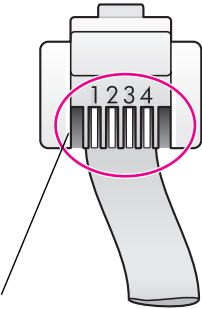
問題	可能原因和解決方法
<p>我在傳送傳真和接收傳真時遇到問題</p>	<ul style="list-style-type: none"> <p>確定您已將 HP Officejet 上標示為「1-LINE」的連接埠連接到牆上電話插孔（請使用隨附於 HP Officejet 包裝盒中的纜線）。* 這種特殊的二線式纜線不同於辦公室中經常見到的四線式纜線。檢查纜線末端，並與下圖所示的兩種纜線做對照。</p> <div style="display: flex; justify-content: space-around; align-items: flex-start;"> <div style="text-align: center;">  <p>二線式纜線 二線式電話線的端視圖，這是 HP Officejet 包裝盒中所帶的電話線</p> </div> <div style="text-align: center;">  <p>四線式纜線 四線式電話線的端視圖，用這種纜線直接連接到 HP Officejet 通常會產生傳真問題</p> </div> </div> <p>* 這種問題的原因和解決方法僅適用於在 HP Officejet 包裝盒中所隨附了二線式電話線的國家/地區，包括：阿根廷、澳大利亞、巴西、加拿大、智利、中國、哥倫比亞、希臘、印度、印尼、愛爾蘭、日本、韓國、拉丁美洲國家、馬來西亞、墨西哥、菲律賓、波蘭、葡萄牙、俄羅斯、沙烏地阿拉伯、新加坡、西班牙、台灣、泰國、美國、委內瑞拉以及越南。</p> <p>如果您使用的是四線式電話線，請先拔掉電話線，再找出包裝盒中隨附的二線式纜線，然後將該二線式纜線連接到 HP Officejet（標示為「1-LINE」的連接埠）。如需關於如何連接這條纜線的更詳細資訊，請參閱第 117 頁「傳真設定」。</p> <p>註：如果二線式纜線不夠長且需要延長，那麼您可能希望購買一組連線配接器，並使用一條四線式纜線來增加其長度。您需要的配接器類型可讓您一端連接二線式纜線，另一端則接上四線式纜線。從 HP Officejet 的「1-LINE」連接埠上將二線式纜線連接至配接器上；配接器的另一端則接上四線式纜線，再連接到牆上電話插孔。</p>

問題	可能原因和解決方法
<p>我在傳送傳真和接收傳真時遇到問題 (續)</p>	<ul style="list-style-type: none"> • 確定您已正確地將 HP Officejet 連接到牆上電話插孔，並且已正確連接其他與 HP Officejet 共用該電話線路的設備和服務。 使用 HP Officejet 背面的「1-LINE」連接埠連接到牆上插孔，並使用「2-EXT」連接埠連接其他設備，例如 PC 數據機或是答錄機。如需更詳細資訊和連線圖解，請參閱第 117 頁「傳真設定」。 • 使用電話線路轉接器會造成一些傳真上的問題 (轉接器是一種插在牆上插孔中的兩片式連接器)。請嘗試拔下轉接器，將 HP Officejet 直接連接到牆上電話插孔。 • 請檢查電話線牆上插孔中是否為正常電話線路，方法是接上一部電話，檢查其撥號音。 • 電話線路若是出現低品質聲音 (雜音) 將會產生傳真問題。請檢查電話線路聲音品質，方法是在牆上插孔中接上一部電話，聽聽看電話聲音是否有靜電噪音或有其他雜音。如果有雜音，請關閉 HP Officejet 上的「錯誤修正模式」(ECM) 功能，再試著重新傳真。如需詳細資訊，請參閱第 66 頁「使用錯誤修正模式」。請同時聯絡您的電話公司，報告電話線路的雜音問題。 • 其他與 HP Officejet 共用相同電話線路的設備正在使用該電話線路。例如，如果您的分機電話沒有掛好，您正在使用 PC 數據機傳送電子郵件、或者存取網際網路，就無法使用 HP Officejet 來傳真。 • 如果您有使用數位用戶線路 (DSL)，請確定您有連接 DSL 過濾器，否則將無法順利進行傳真。請從 DSL 供應商處取得 DSL 過濾器。DSL 過濾器可以濾除造成 HP Officejet 無法以電話線路順利通訊的數位訊號。如需如何連接 DSL 過濾器的更詳細資訊，請參閱第 118 頁「透過 DSL 線路進行傳真」。 • 請檢查 HP Officejet 前面板顯示幕上出現的錯誤訊息。您必須等到產品錯誤狀態解除，才能傳送或接收傳真。如需解除錯誤狀態的詳細資訊，請參閱隨附於軟體、顯示於螢幕「hp image zone 說明」中的 hp officejet 4200 series「疑難排解」一節。 • 如果您有使用 PBX 或是 ISDN 轉換器，請確定 HP Officejet 已連接到傳真和電話專用的連接埠上。 請注意，有些 ISDN 系統可讓您設定連接埠，以專供特定電話設備使用，例如，您可能已指定某個連接埠給電話和 Group 3 傳真機使用，而另一個連接埠則指定為其他多重用途。如果您在連接到傳真 / 電話連接埠時仍然出現問題，請嘗試使用專供其他多重用途的連接埠 (可能會標示為「multi-combi」或類似字樣)。

第 13 章

疑難排解

問題	可能原因和解決方法
<p>我無法接收傳真，但是可以傳送傳真</p>	<ul style="list-style-type: none"> • 「Rings to Answer」(接聽鈴聲次數)功能可能沒有針對辦公室設定來設定成在正確鈴聲數之後才接聽電話。 如需更詳細資訊，請參閱第 120 頁「如何選擇辦公室的最佳傳真設定」。 • 如果您的傳真電話和語音信箱服務共用一個相同的電話號碼，您就必須手動接收傳真，而不能以自動方式接收。如需如何手動接收傳真的詳細資訊，請參閱第 48 頁「從電話手動接收傳真」。 如需在具有語音信箱服務情況下設定傳真的詳細資訊，請參閱第 117 頁「傳真設定」。 • 如果您的 PC 數據機與 HP Officejet 共用相同的電話線路，則請檢查以確定數據機軟體未設定成自動接收傳真。在自動傳真接收功能啟用狀態下，數據機將會接管電話線路而接收所有傳入的傳真，這將會使得 HP Officejet 無法接收傳真電話。 • 如果您的答錄機和 HP Officejet 使用相同的電話線路，可能會出現下列問題： <ul style="list-style-type: none"> - 您傳出的訊息可能太長或是太大聲，以致於 HP Officejet 無法偵測到傳真聲音，造成正在撥號的傳真機斷線。 - 您的答錄機在向外傳出訊息之後的靜候時間可能不夠，使 HP Officejet 無法偵測到傳真聲音。使用數位式答錄機時更常出現這種問題。 <p>下列方法應該可以解決這類問題：</p> <ol style="list-style-type: none"> a. 斷開答錄機連線，然後嘗試接收傳真。如果在沒有答錄機情況下可以順利收發傳真，表示可能是答錄機造成問題。 b. 重新連線答錄機，並重新錄製將要播放的訊息。確定儘量縮短訊息時間(不要超過 10 秒鐘)，並在錄製時儘量輕柔、緩慢地說話。再試一次接收傳真。 • 如果您有為傳真電話號碼設用特殊的鈴聲模式(透過電話公司使用區別鈴聲服務)，請確定您已經為 HP Officejet 選取相符的「Answer Ring Pattern」(接聽鈴聲模式)設定。例如，如果電話公司已經指定您的傳真號碼為兩聲鈴響模式，請確定「Answer Ring Pattern」(接聽鈴聲模式)設定已選取為「Double Rings」(兩聲鈴響)。如需變更這個設定的詳細資訊，請參閱第 64 頁「變更接聽鈴聲模式(區別鈴聲)」。 <p>請注意，HP Officejet 無法辨識某些鈴聲模式，例如短長鈴聲交替的鈴聲模式。如果您在使用這種鈴聲模式時出現問題，請要求電話公司為您指定非交替型的鈴聲模式。</p>

問題	可能原因和解決方法
我無法接收傳真，但是可以傳送傳真 (續)	<ul style="list-style-type: none"> • 如果您沒有使用區別鈴聲服務，請檢查並確定 HP Officejet 的「Answer Ring Pattern」(接聽鈴聲模式)已設定為「All Rings」(所有鈴聲)。如需詳細資訊，請參閱第 64 頁「變更接聽鈴聲模式 (區別鈴聲)」。 • 如果 HP Officejet 與其他電話設備 (例如答錄機或是 PC 數據機) 共用相同的電話線路，傳真訊號位準可能會降低而造成傳真接收上的問題。 若要確定其他設備是否為造成問題的原因，請先斷除電話線路上除了 HP Officejet 的所有設備連線，然後嘗試接收傳真。如果在沒有其他設備之下可以順利接收傳真，表示問題是由設備中的其中一項或多項所造成；請試著一次將一項設備重新連線並測試傳真，直到您找出是哪一項設備造成問題。
我無法傳送傳真，但是可以接收傳真	<ul style="list-style-type: none"> • 如果您是使用快速撥號來撥打傳真號碼，HP Officejet 的撥號速度可能會太快或是太短促。若要解決這個問題，請嘗試下列一種方法： <ul style="list-style-type: none"> - 嘗試從 HP Officejet 前面板或是連接的電話，手動撥打傳真號碼。如需詳細資訊，請參閱第 43 頁「使用監視器撥號傳送傳真」或第 43 頁「從電話手動傳送傳真」。 - 重新建立快速撥號設定，並插入一些暫停。如需詳細資訊，請參閱第 56 頁「建立個別快速撥號項目」。 • 如果電話線路裝有 PBX 系統，請在撥打傳真號碼之前，確定您有撥打外部線路的號碼。 • 接收端傳真機可能有問題。若要查證這個問題，請嘗試從電話撥打傳真號碼，聽聽看是否有傳真聲音。如果您聽不到傳真聲音，表示接收端傳真機可能沒有開啟或沒有連線，或是語音信箱服務干擾了接收端的電話線路。
傳真聲音被錄製到答錄機	<ul style="list-style-type: none"> • 如果您的答錄機與傳真電話使用相同的電話線路，您必須依照第 117 頁「傳真設定」所述的方式，將答錄機直接連接到 HP Officejet (或是透過直接連接的 PC 數據機來連接，如果適用)。如果您未依照建議方式進行連接，傳真聲音就會被錄到答錄機上。
自從連接到 HP Officejet，我的電話線路就有靜電噪音	<ul style="list-style-type: none"> • 如果您沒有用隨附於 HP Officejet 包裝盒中的電話線，從 HP Officejet 標示「1-LINE」的連接埠接到電話牆上插孔，您的電話線路就有可能出現靜電噪音情形，而且可能無法正常地傳真。[*] 這種特殊的二線式纜線不同於辦公室中更常使用的四線式纜線。如需詳細資訊，請參閱第 144 頁「我在傳送傳真和接收傳真時遇到問題」。

第 13 章

問題	可能原因和解決方法
自從連接到 HP Officejet，我的電話線路就有靜電噪音 (續)	<p>* 這種問題的原因和解決方法僅適用於在 HP Officejet 包裝盒中所隨附二線式電話線的國家 / 地區，包括：阿根廷、澳大利亞、巴西、加拿大、智利、中國、哥倫比亞、希臘、印度、印尼、愛爾蘭、日本、韓國、拉丁美洲國家、馬來西亞、墨西哥、菲律賓、波蘭、葡萄牙、俄羅斯、沙烏地阿拉伯、新加坡、西班牙、台灣、泰國、美國、委內瑞拉以及越南。</p> <ul style="list-style-type: none"> • 使用電話線路轉接器可能會影響電話線路的聲音品質，而造成靜電噪音。請嘗試拔下轉接器，將 HP Officejet 直接連接到牆上電話插孔。

操作疑難排解

「hp image zone 說明」的 hp officejet 4200 series 「疑難排解」一節中，包含了與 HP Officejet 有關之常見問題的疑難排解秘訣。

若要從 Windows 電腦中取得疑難排解資訊，請移至「HP 管理員」，按一下「說明」，然後選擇「疑難排解與支援」。使用某些錯誤訊息中的「說明」按鈕，也可以存取疑難排解資訊。

若要從 Macintosh OS X 電腦中取得疑難排解資訊，請在 Dock 中按一下「HP Director」圖示，接著從「HP Director」(HP 管理員) 功能表中選取「HP Help」(HP 說明)、「hp image zone help」(hp image zone 說明)，然後在「Help Viewer」中按一下「hp officejet 4200 series troubleshooting」(hp officejet 4200 series 疑難排解)。

若要從 Macintosh OS 9 電腦中取得疑難排解資訊，請在桌面上按一下「HP 管理員」圖示，移至「Help」(說明) 功能表，選擇「hp image zone help」(hp image zone 說明)。按一下「hp officejet 4200 troubleshoot」(hp officejet 4200 疑難排解)。

如果您能夠連線到網際網路，就可以從 HP 網站得到協助，網址為：

www.hp.com/support

這個網站也會提供常見問題集的答案。

索引

數字

4 x 6 英寸 (10 x 15 公分) 無邊框相片
符合頁面大小, **30**
載入紙張, **21**

C

CD-ROM, **136**

D

declaration of conformity
(European Union), **112**
(U.S.), **114, 115**

E

environment
energy consumption, **107**

F

FCC requirements, **109**
FCC statement, **110**

H

HP Officejet
功能表, **8**
前面板, **5**
送回, **100**
概觀, **3**
準備運送, **96**
零件, **4**
維護, **77**
辦公室設定, **119**
HP 客戶支援, **93**
HP 管理員, **3**

P

PC 數據機
設定與傳真共用電話線,
125
設定與語音 / 傳真共用電話
線路, **127**
設定語音 / 傳真 / 答錄機共
用電話線路, **130**

R

regulatory notices
Canadian statement, **110**
declaration of conformity
(European Union), **112**

declaration of conformity
(U.S.), **114, 115**
European Economic Area,
112
FCC requirements, **109**
FCC statement, **110**
German statement, **112**
Korea statement, **113**
notice to users in Canada,
111

U

USB 螢幕中的紅色 X, **137**
USB 纜線, **137, 143**
USB 纜線安裝, **143**

一劃

一般影印設定, **28**

四劃

不明錯誤的訊息, **137**
手動傳真報告, **55**
支援服務, **93**
文字
在鍵盤上輸入, **52**
增強副本, **33**
日期, 設定, **61**

五劃

功能表概觀, **8**
用戶的識別碼, **51**

六劃

份數
影印, **30**
列印, **71**
自我測試報告, **80**
取消, **74**
記憶體中的傳真, **69**
從軟體, **71, 72**
傳真報告, **53**
變更目前設定, **73**
變更預設設定, **72**
列印, 不滿意, **142**
列印設定, **72**
列印對話方塊
份數與頁數面板, **73**
版面設定面板, **73**
紙張類型 / 品質面板, **74**

輸出選項面板, **74**
列印墨匣, **141**
自我測試報告, **80**
更換, **82**
訂購, **75**
拿取, **82**
校正, **86**
清潔, **88**
清潔接點, **88**
檢查墨水存量, **79**
列印墨匣是空的, **142**
列印錯誤, **142**
列印邊界規格, **105**
安裝不完全, **138**
安裝失敗, **137**
安裝軟體, **136**
有多個電話號碼的電話線, **64**
自我測試報告, **80**
自動文件進紙器, **4**
紙張容量, **104**
自動傳真報告, **54**
色彩
傳真, **40**

七劃

夾紙, **142**
快速影印設定, **28**
快速撥號項目
刪除, **58**
更新, **58**
使用快速撥號傳送傳真, **40**
新增, **56, 57**
概觀, **56**
技術資訊
列印邊界規格, **105**
自動文件進紙器的紙張容量
, **104**
紙匣容量, **103**
紙張大小, **104**
紙張規格, **103**
掃描規格, **105**
傳真規格, **105**
電源規格, **106**
實體規格, **106**
環境規格, **106**
更淺
傳真, **59**

索引

更深

- 相片, 34
- 副本, 32
- 傳真, 59

更換列印墨匣, 82

八劃

來電顯示, 67

取消

- 列印, 74
- 掃描, 36
- 排定的傳真, 42
- 傳真, 69
- 影印, 34

垃圾傳真號碼, 67

拒絕號碼, 67

法規聲明, 109

管制機型識別碼, 109

版面設定對話方塊, 72

空的列印墨匣, 142

九劃

信封

載入, 20

保固, 99

升級, 99

快速, 99

服務, 99

期限, 99

聲明, 100

前面板, 4

功能表, 8

捲動速度, 90

提示延遲, 91

概觀, 5

輸入文字, 52

前面板顯示幕, 140

設定語言, 141

品質

影印, 28

客戶支援, 93

北美洲, 94

保固, 99

美國之外, 94

網站, 93

澳大利亞, 96

聯絡, 93

按鍵式撥號, 62

玻璃板, 清潔, 77

相片

符合頁面大小, 30

傳真, 40

增強影印, 34

相紙

載入, 21

訂購

列印墨匣, 75

材質, 75

其他耗材, 75

重新列印在記憶體中的傳真, 69

重新安裝軟體, 138

重新插上, 89

重新插上電話線, 89

重撥傳真, 41, 64

音量, 傳真調整, 62, 63

十劃

個別快速撥號項目, 56

原廠設定, 還原, 90

時間, 設定, 61

校正列印墨匣, 86, 141

紙匣容量, 103

紙張

legal 到 letter 影印, 32

大小, 設定傳真, 62

大小, 影印用, 24

建議的, 17

建議的影印類型, 23

訂購, 75

紙張大小, 104

載入, 15

載入其他類型, 22

載入到進紙匣, 19

載入相片, 21

載入原稿, 25

避免夾紙, 25

避免使用的紙張, 18

類型, 設定, 24

紙張規格, 103

記憶體

重新列印傳真, 69

送回您的 HP Officejet, 100

十一劃

停止

列印, 74

掃描, 36

排定的傳真, 42

傳真, 69

影印, 34

區別鈴聲, 64

國家設定, 141

基本圖示, 137

基本圖示找不到, 138

彩色

增強相片, 34

濃度, 32

從 Macintosh 重新安裝, 139

從 Macintosh 解除安裝, 139

捲動速度, 90

接上前面板, 140

接收傳真, 47, 48, 49

接聽插撥電話, 50

接聽傳真鈴聲, 47

接聽模式, 44

掃描, 35

取消, 36

高解析度, 35

從前面板, 36

掃描規格, 105

掃描器蓋板白條, 清潔, 78

清潔

外殼, 79

列印墨匣, 88

列印墨匣接點, 88

玻璃板, 77

掃描器蓋板上的白條, 78

符合頁面大小, 30

符號, 52

設定

國家和語言, 141

接聽模式, 44

傳真, 117

傳真速度, 66

語言和國家, 141

設定, 傳真, 117

軟體, 136

從軟體列印, 71

通電, 141

連接 USB 纜線, 143

速度

前面板捲動, 90

前面板提示延遲, 91

影印, 28

十二劃

最低系統需求, 137

最佳

影印設定, 28

報告

自我測試, 80

傳真, 自動, 54

傳真, 手動, 55

插撥, 50

提示延遲, 設定, 91

稍後傳送傳真, 41

答錄機

設定與語音 / 傳真共用電話線路, 129

設定語音 / 傳真 / PC 數據

機共用電話線路, 130

註冊螢幕沒有出現, 139

賀卡, 22

十三劃

傳真, **37, 89**
 手動接收, **44, 48, 49**
 手動傳送, **43**
 日期和時間, **61**
 以聽筒接聽電話, **50**
 未接聽, **64**
 忙碌, **64**
 忙線或未接聽號碼時重撥, **64**
 自動接收, **44**
 自動縮小, **65**
 刪除快速撥號項目, **58**
 快速撥號, **40**
 快速撥號項目, 新增, **56, 57**
 快速撥號項目, 更新, **58**
 更淺或更深, **59**
 使用重撥傳送傳真, **41**
 來電顯示, **67**
 取消, **69**
 取消排定的, **42**
 取消轉送, **63**
 拒絕垃圾傳真號碼, **67**
 按鍵式撥號, **62**
 相片, **40**
 重新列印, **69**
 音量, **62, 63**
 紙張大小, **24, 62**
 區別鈴聲, **64**
 從前面板手動接收傳真, **49**
 從記憶體傳送, **42**
 從電話手動接收, **48**
 從電話手動傳送, **43**
 從聽筒手動接收, **49, 50**
 從聽筒手動傳送, **43, 50**
 接收, **47**
 接聽的鈴聲, **47**
 接聽鈴聲模式, **64**
 排定, **41**
 符號, **52**
 設定, **117**
 設定 DSL 線路, **118**
 設定 ISDN 線路, **119**
 設定 PBX 系統, **119**
 設定區別鈴聲的電話線路, **123**
 設定接聽模式, **44**
 設定傳真/PC 數據機電話線路, **125**
 設定語音/傳真/PC 數據機/答錄機共用電話線路, **130**

設定語音/傳真/PC 數據機/語音信箱共用電話線路, **133**
 設定語音/傳真/PC 數據機共用電話線路, **127**
 設定語音/傳真/答錄機共用電話線路, **129**
 設定語音/傳真/語音信箱共用電話線路, **132**
 設定語音/傳真電話線路, **124**
 設定獨立的傳真線路, **122**
 設定辦公室設備, **119**
 報告, **53**
 答錄機的問題, **147**
 傳真規格, **105**
 傳真速度, **66**
 傳送, **38**
 傳送和/或接收傳真的問題, **145, 146, 147**
 傳送和接收傳真的問題, **144**
 傳送基本傳真, **39**
 傳送彩色傳真, **40**
 解析度, **58, 59**
 電話線路的靜電噪音問題, **147**
 預設, **60**
 對比, **58**
 監視器撥號, **43**
 暫停, **52**
 標頭, **51**
 確認, **38**
 輪詢接收, **49**
 輸入文字, **52**
 錯誤修正模式 (ECM), **66**
 轉送, **63**
 轉盤式撥號, **62**
 傳真設定
 疑難排解, **144**
 傳真精靈沒有啟動, **139**
 傳送傳真, **38**
 傳輸速率, **66**
 群組快速撥號項目, **57**
 解析度, **59**
 傳真, **58**
 載入
 信封, **20**
 相紙, **21**
 紙張, **19**
 運送 HP Officejet, **96**
 鈴聲, 接聽模式, **64**
 電源規格, **106**
 電話號碼, 客戶支援, **93**
 電話線, **89**

預設設定
 列印, **72**
 傳真, **60**
 影印, **28**
 還原原廠設定, **90**

十四劃

圖示消失, **138**
 實體規格, **106**
 對比, 傳真, **58**
 疑難排解
 安裝, **135**
 軟體安裝, **136**
 硬體安裝, **140**
 硬體與軟體安裝, **135**
 傳真設定, **144**
 操作, **148**
 監視器撥號, **43**
 維護, **77**
 自我測試報告, **80**
 自我維護聲音, **91**
 更換列印墨匣, **82**
 校正列印墨匣, **86**
 清潔外殼, **79**
 清潔列印墨匣, **88**
 清潔列印墨匣接點, **88**
 清潔玻璃板, **77**
 清潔掃描器蓋板的白條, **78**
 設定捲動速度, **90**
 檢查墨水存量, **79**
 還原原廠設定, **90**
 語言設定, **141**
 語音信箱
 設定與語音/傳真共用電話線路, **132**
 設定語音/傳真/PC 數據機共用電話線路, **133**
 說明, **1**
十五劃
 影印, **27**
 legal 到 letter, **32**
 文字, 增強, **33**
 份數, **30**
 取消, **34**
 放大, **30**
 品質, **28**
 相片, 增強, **34**
 紙張大小, **24**
 紙張類型, **23, 24**
 符合頁面大小, **30**
 速度, **28**
 黑白, **29**
 預設設定, **28**
 褪色的原稿, **32**
 縮小, **32**

索引

數位影像監視器, **139**
 數據機。請參閱 PC 數據機
 標籤
 載入, **22**
 輪詢接收傳真, **49**
 墨水
 檢查墨水存量, **79**
 墨匣, **141**
 自我測試報告, **80**
 更換, **82**
 訂購, **75**
 拿取, **82**
 校正, **86**
 清潔, **88**
 清潔接點, **88**
 檢查墨水存量, **79**
 墨匣。請參閱列印墨匣
 墨匣是空的, **142**
 墨匣堵塞, **142**

十六劃
 錯誤修正模式 (ECM), **66**
十七劃
 環境
 物質安全資料表, **107**
 保護, **106**
 紙張使用, **107**
 臭氧排放, **106**
 塑膠, **107**
 資源回收計畫, **108**
 噴墨耗材回收, **108**
 環境產品管理計畫, **106**
 環境規格, **106**
 縮小 / 放大影印
 符合頁面大小, **30**
 調整尺寸以符合 letter 大小,
 32
 縮小傳真以符合, **65**

聲音, 自我維護, **91**
 聲音, 調整傳真, **62, 63**
 還原原廠設定, **90**
 鍵盤, 輸入文字, **52**

十八劃
 轉送傳真
 取消, **63**
 設定, **63**
 轉盤式撥號, **62**

二十二劃
 聽筒
 使用, **50**
 接收傳真, **49**
 插撥, **50**
 傳送傳真, **43**



造訪 hp officejet 資訊中心

這裡有充分利用 HP Officejet 所需的一切資源。

- 技術支援
- 耗材和訂購資訊
- 專案提示
- 增強產品的方法

www.hp.com/support

© 2004 Hewlett-Packard Company



以再生紙印製。

Printed in [country].



Q5600-90135

hp officejet 4200 series