

HP Photosmart 370 series - Guida di consultazione

Italiano



Copyright e marchi di fabbrica

© Copyright 2004 Hewlett-Packard Development Company, L.P.

Le informazioni contenute in questo documento sono soggette a modifica senza preavviso. La riproduzione, l'adattamento o la traduzione senza consenso scritto sono vietati, salvo nei casi previsti dalle leggi sul copyright.

Avviso

Le uniche garanzie sui prodotti e i servizi HP sono quelle stabilite nei certificati di garanzia che accompagnano tali prodotti e servizi. Nulla di quanto contenuto in questo documento costituisce altra garanzia. HP non sarà ritenuta responsabile di errori tecnici o editoriali né di omissioni rilevati in questo documento. Hewlett-Packard Development Company non sarà ritenuta responsabile dei danni accidentali o conseguenti, derivanti o riconducibili alla fornitura, alle prestazioni o all'uso di questo documento e dei programmi in esso descritti.

Marchi di fabbrica

HP, il logo HP e Photosmart sono proprietà di Hewlett-Packard Development Company, L.P.

Il logo Secure Digital è un marchio della SD Association.

Microsoft e Windows sono marchi depositati di Microsoft Corporation. CompactFlash, CF e il logo CF sono marchi della CompactFlash Association (CFA).

Memory Stick, Memory Stick Duo, Memory Stick PRO e Memory Stick PRO Duo sono marchi o marchi depositati di Sony Corporation.

MultiMediaCard è un marchio di Infineon Technologies AG Germania, concesso in licenza all'MMCA (MultiMediaCard Association).

SmartMedia è un marchio di Toshiba Corporation.

xD-Picture Card è un marchio di Fuji Photo Film Co., Ltd., Toshiba Corporation e Olympus Optical Co., Ltd.

Mac, il logo Mac e Macintosh sono marchi depositati di Apple Computer, Inc.

Il marchio e i logo Bluetooth sono di proprietà di Bluetooth SIG, Inc. che

ne ha concesso l'uso a Hewlett-Packard Company su licenza.

PictBridge e il logo PictBridge sono marchi CIPA (Camera & Imaging Products Association).

Gli altri marchi e i relativi prodotti sono marchi depositati e non dei loro rispettivi possessori.

Il software incorporato nella stampante è basato in parte sul lavoro dell'Independent JPEG Group. I copyright di alcune foto riprodotte in questo documento sono conservati dai loro proprietari originali.

Numero di identificazione del modello a norme: SDGOA-0405

Ai fini dell'identificazione del modello a norme, al prodotto è assegnato un Numero di modello a norme. Il Numero di modello a norme di questo prodotto è SDGOA-0405 e non va confuso con il nome commerciale (stampante HP Photosmart 370 series) o con il numero di prodotto (Q3419A).

Norme di sicurezza

Per ridurre il rischio di danni alle persone, provocati da fuoco o scosse elettriche, rispettare scrupolosamente le norme di sicurezza.



Avvertenza Per evitare incendi o scosse elettriche, non esporre il prodotto alla pioggia o all'umidità.

- Leggere tutte le istruzioni riportate nel *Poster di installazione HP Photosmart*.
- Collegare il prodotto esclusivamente a prese con messa a terra. Se lo stato della presa elettrica non è noto, verificarlo con un elettricista qualificato.
- Osservare tutte le avvertenze e le istruzioni riportate sul prodotto.
- Scollegare il prodotto dalla presa prima di pulirlo.
- Non installare o usare il prodotto vicino all'acqua o con le mani umide.
- Collocare il prodotto su una superficie stabile.
- Installare il prodotto in una zona riparata dove nessuno possa camminare sul suo cavo di

alimentazione e controllare sempre che il cavo sia integro.

- Se il prodotto non funziona normalmente, leggere le informazioni sulla risoluzione dei problemi nella Guida in linea HP Photosmart.
- Il prodotto non contiene parti affidate alla manutenzione dell'utente. Rivolgersi sempre a personale qualificato.
- Usare il prodotto in ambiente ventilato.

Sommario

1	Benvenuto	2
	Per maggiori informazioni	2
	Contenuto della scatola	2
	Panoramica della stampante	3
	Accessori disponibili	6
	Menu della stampante	7
	Informazioni sulla carta	12
	Informazioni sulla cartuccia	13
2	Stampare con la nuova stampante	17
	Iniziamo subito!	17
	Stampa senza computer	18
	Uso delle schede di memoria	18
	Formati di file supportati	18
	Inserimento delle schede di memoria	19
	Selezione delle foto	19
	Stampa delle foto selezionate	20
	Miglioramento delle foto	21
	Modifica delle preferenze di stampa	22
	Collegamenti	22
	Collegamento con altri dispositivi	22
	Collegamento tramite HP Instant Share	23
3	Installazione del software	24
4	Supporto e garanzia	25
	Assistenza clienti	25
	Assistenza clienti al telefono	25
	Come effettuare la chiamata	26
	Certificato di garanzia limitata	27
5	Specifiche	28
	Requisiti di sistema	28
	Specifiche della stampante	28
	Dichiarazione di compatibilità ambientale	30
	Protezione dell'ambiente	30
	Emissione di ozono	30
	Consumo di energia	30
	Uso della carta	30
	Plastica	30
	Schede sulla sicurezza dei materiali	31
	Programma di riciclaggio	31

1 Benvenuto

Grazie per avere acquistato una stampante HP Photosmart 370 series! Questa nuova stampante fotografica compatta permette di stampare bellissime foto facilmente con o senza computer.

Per maggiori informazioni

La stampante è accompagnata dalla documentazione seguente:

- **Poster di installazione** - Il *Poster di installazione HP Photosmart 370 series* insegna a installare la stampante e a stampare la prima foto.
- **Guida d'uso** - La *Guida d'uso HP Photosmart 370 series* illustra le funzioni basilari della stampante, insegna a usare la stampante senza computer e contiene informazioni sulla risoluzione dei problemi. Il documento è disponibile in forma di guida in linea sul *CD Guida d'uso*. Vedere *Installazione del software*.
- **Guida di consultazione** - La *Guida di consultazione HP Photosmart 370 series* è questo documento. Il suo scopo è quello di fornire informazioni basilari sulla stampante, la sua installazione, il suo funzionamento, l'assistenza tecnica e la garanzia. Per istruzioni più dettagliate, vedere la *Guida d'uso*.
- **Guida in linea HP Photosmart** - La Guida in linea HP Photosmart insegna a usare la stampante con il computer e contiene informazioni sulla risoluzione dei problemi software.

La Guida in linea può essere letta e stampata dopo l'installazione del software della stampante HP Photosmart sul computer.

- **PC Windows** - Nel menu **Start**, selezionare **Programmi** (in Windows XP, selezionare **Tutti i programmi**) > **HP** > **Photosmart 320, 370, 7400, 7800, 8100, 8400, 8700 series** > **Guida in linea Photosmart**.
- **Macintosh** - Selezionare **Guida** > **Mac, Aiuto** nel Finder e selezionare **Libreria** > **Guida in linea HP Photosmart per Macintosh**.

Contenuto della scatola

La scatola d'imballaggio contiene:

- La stampante HP Photosmart 370 series
- Il *Poster di installazione HP Photosmart 370 series*
- La *Guida di consultazione HP Photosmart 370 series*
- Il CD del software della stampante HP Photosmart 370 series (in alcuni paesi i CD possono essere più d'uno)
- Il CD Guida d'uso
- Campioni di carta fotografica e di schede
- Una cartuccia in tricromia HP
- Un alimentatore (variabile nell'aspetto e con un cavo di alimentazione supplementare)

Nota Il contenuto può variare da paese a paese.

Panoramica della stampante

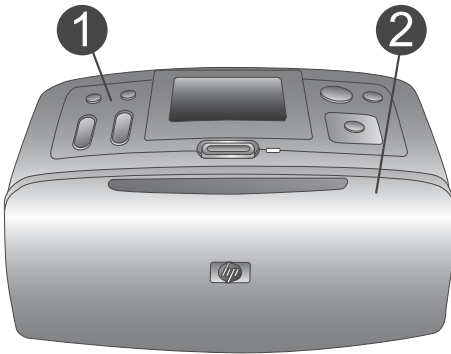

Lato anteriore della stampante

- 1 Pannello di controllo**
Controlla le funzioni basilari della stampante.
- 2 Vassoio di raccolta (chiuso)**
Da aprire per stampare, inserire la scheda di memoria o collegare una fotocamera digitale compatibile.

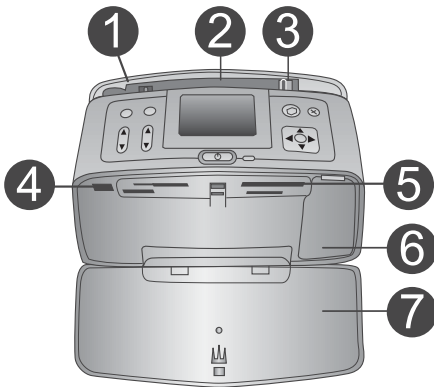

Interno anteriore della stampante

- 1 Vassoio di alimentazione**
Per il caricamento della carta.
- 2 Prolunga del vassoio di alimentazione**
Estratta, sostiene la carta.
- 3 Guida larghezza carta**
Da spostare secondo la larghezza della carta per favorirne il corretto posizionamento.
- 4 Porta fotocamera**
Per il collegamento di una fotocamera digitale PictBridge o dell'adattatore senza fili HP Bluetooth opzionale.
- 5 Alloggiamenti per schede di memoria**
Qui vanno inserite le schede. Vedere [Inserimento delle schede di memoria](#).
- 6 Sportello della cartuccia**
Da aprire per inserire o togliere la cartuccia.
- 7 Vassoio di raccolta (aperto)**
Qui la stampante deposita le foto stampate.

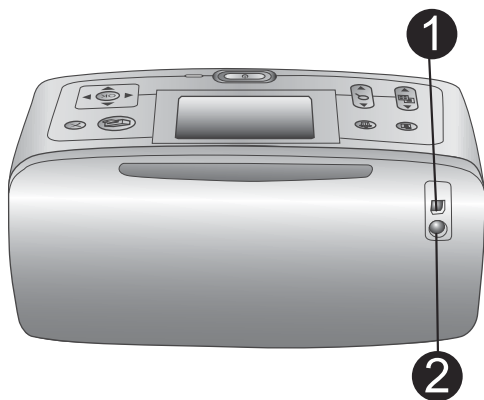

Lato posteriore della stampante

- 1 Porta USB**
Da usare per collegare la stampante a un computer o a una fotocamera digitale HP a stampa diretta.
- 2 Connettore del cavo di alimentazione**
Per il collegamento del cavo di alimentazione.



Spie luminose

- 1 Spia Scheda di memoria**
La luce indica lo stato della scheda di memoria. Vedere [Uso delle schede di memoria](#).
- 2 Spia Accensione**
 - Verde: la stampante è accesa
 - Verde e lampeggiante: la stampante è occupata
 - Rossa e lampeggiante: la stampante ha bisogno di assistenza

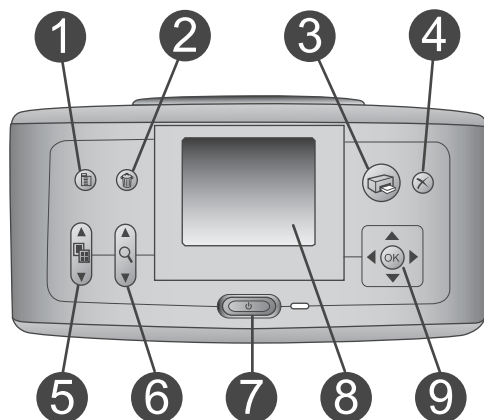

Pannello di controllo

- 1 Menu**
Per accedere al menu della stampante.
- 2 Elimina**
Per eliminare le foto selezionate dalla scheda di memoria.
- 3 Stampa**
Per stampare le foto selezionate sulla scheda di memoria.
- 4 Annulla**
Per deselegionare foto, uscire da un menu o interrompere un'operazione.
- 5 Layout**
Usare le frecce per scorrere le scelte disponibili. Premere **OK** per selezionare un layout.

- 6 **Zoom**
Usare le frecce per aumentare o ridurre il livello di ingrandimento.
- 7 **Accensione**
Per accendere e spegnere la stampante.
- 8 **Schermo della stampante**
Visualizza foto e menu.
- 9 **Pulsanti Scegli foto**
Le frecce permettono di scorrere le foto della scheda di memoria o visualizzare i menu. Premere **OK** per selezionare una foto, un menu o un'opzione di menu.



Schermo inattivo

- 1 **Indicatore di carica**
Visualizza il livello di carica della Batteria interna HP Photosmart, se installata.
- 2 **Indicatore del livello dell'inchiostro**
Visualizza il livello dell'inchiostro della cartuccia.

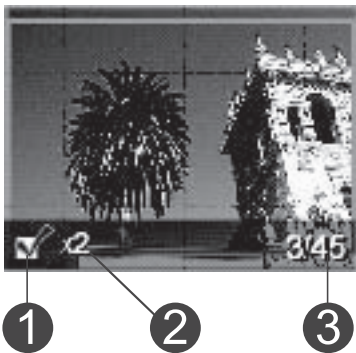

Schermo Scegli foto

- 1 **Casella di selezione**
Contiene un segno di spunta se la foto è selezionata.
- 2 **Copie**
Visualizza il numero di copie da stampare della foto visualizzata.
- 3 **Numero di indice**
Visualizza il numero di indice della foto corrente e il numero delle foto sulla scheda di memoria inserita.

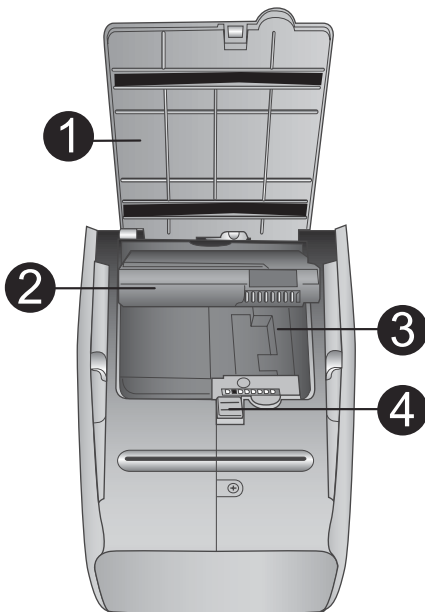

Vano della batteria interna



- 1 Sportello del vano batteria**
Da aprire sul fondo della stampante per inserire la Batteria interna HP Photosmart opzionale.
- 2 Batteria interna HP Photosmart**
(Modello numero: Q5599A)
Una batteria completamente carica permette di stampare circa 75 foto. La batteria va acquistata a parte.
- 3 Vano della batteria interna**
Qui va inserita la Batteria interna HP Photosmart opzionale.
- 4 Pulsante del vano batteria**
Scorrendo sblocca lo sportello del vano.

Accessori disponibili

Per la stampante HP Photosmart 370 series sono previsti numerosi accessori che ne migliorano la portatilità e permettono di stampare sempre e ovunque. Gli accessori possono differire nell'aspetto da quelli riportati in questo documento.

Nome dell'accessorio	Descrizione
 Batteria interna HP Photosmart	La Batteria interna HP Photosmart permette di stampare ovunque. (Modello: Q5599A)

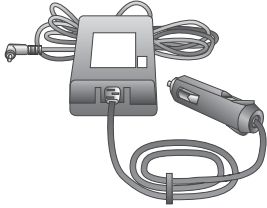
(continua)

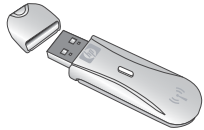
Nome dell'accessorio	Descrizione
 <p data-bbox="220 404 585 430">Adattatore auto HP Photosmart</p>	<p data-bbox="690 170 1121 343">L'adattatore auto HP Photosmart permette di collegarsi alla presa dell'automobile e di ricaricare la Batteria interna HP Photosmart opzionale inserita nella stampante. (Modello: Q3448A)</p>
 <p data-bbox="220 743 640 795">Borsa HP Photosmart per stampanti compatte</p>	<p data-bbox="690 456 1077 630">Leggera e robusta, la borsa HP Photosmart per stampanti compatte ospita e protegge tutto ciò che può essere necessario per stampare ovunque senza problemi. (Modello: Q3424A)</p>
 <p data-bbox="220 977 627 1029">Adattatore per stampante senza fili HP Bluetooth®</p>	<p data-bbox="690 821 1121 994">L'adattatore per stampante senza fili HP Bluetooth® si collega alla porta fotocamera sul pannello anteriore della stampante e permette di stampare usando la tecnologia senza fili Bluetooth. (Modello: Q3395A)</p>

Menu della stampante

Premere **Menu** sul pannello di controllo per accedere al menu della stampante.

Per navigare nel menu della stampante:

- Premere **Scegli foto** ▲ o ▼ per scorrere le opzioni visualizzate sullo schermo della stampante. Le voci di menu in grigio non sono utilizzabili.
- Premere **OK** per aprire un menu o selezionare un'opzione.
- Premere **Annulla** per uscire dal menu corrente.

Nota Quando sullo schermo della stampante le foto sono nella visualizzazione a 9 non è possibile accedere al menu della stampante. Per uscire dalla visualizzazione a 9 e tornare a visualizzare una foto alla volta, prima di premere **Menu** premere **Zoom** ▲.

Struttura del menu della stampante

Menu di livello superiore	Sottomenu/opzioni	Altri sottomenu/opzioni
Opzioni di stampa	Stampa tutte	
	Stampa serie	Seleziona inizio serie: Seleziona fine serie:
	Stampa pagina indice	
Modifica	Occhi rossi	Rimuovi occhi rossi
	Ruota foto	Premere ► per ruotare la foto di 90° in senso orario Premere ◀ per ruotare la foto di 90° in senso antiorario
	Luminosità foto	Luminosità foto: (scegliere da -3 a +3; l'impostazione predefinita è 0 e corrisponde a nessuna modifica)
	Aggiungi cornice	Scegli motivo: Seleziona colore:
	Effetto colore	Scegli effetto colore: <ul style="list-style-type: none"> ● Bianco e nero ● Seppia ● Antico ● Senza effetti (predefinito)
Strumenti	Instant Share	
	Visualizzazione a 9	
	Proiezione	
	Qualità di stampa	Qualità di stampa: <ul style="list-style-type: none"> ● Ottima (predef.) ● Normale
	Stampa pagina di prova	
	Pulisci cartuccia	Continuare con il secondo livello di pulizia? <ul style="list-style-type: none"> ● Sì ● No

Struttura del menu della stampante (continua)

Menu di livello superiore	Sottomenu/opzioni	Altri sottomenu/opzioni
		<p>Continuare con il terzo livello di pulizia?</p> <ul style="list-style-type: none"> • Sì • No
	Allinea cartuccia	
<p>Bluetooth</p> <p>Le opzioni del menu Bluetooth sono necessarie se la stampante è dotata di adattatore senza fili HP Bluetooth opzionale.</p>	Indirizzo dispositivo	Indirizzo dispositivo:
	Nome dispositivo	<p>E' possibile scegliere per la stampante un nome di dispositivo che appaia sugli altri dispositivi con tecnologia Bluetooth quando la individuano.</p>
	Visualizza passkey	
	Cambia passkey	<p>E' il codice di accesso numerico Bluetooth che gli utenti dei dispositivi Bluetooth che cercano di localizzare la stampante devono immettere per poter stampare quando il Livello di sicurezza Bluetooth della stampante è impostato su Alto. La passkey predefinita è 0000.</p>
Accessibilità	<p>Accessibilità:</p> <ul style="list-style-type: none"> • Visibile a tutti • Non visibile <p>Quando Accessibilità è impostata su Non visibile, possono stampare solo i dispositivi che conoscono l'indirizzo di dispositivo.</p> <p>La stampante Bluetooth può essere resa visibile o invisibile agli altri dispositivi con tecnologia Bluetooth modificandone l'accessibilità.</p>	

Struttura del menu della stampante (continua)

Menu di livello superiore	Sottomenu/opzioni	Altri sottomenu/opzioni
	Livello di sicurezza	Livello di sicurezza: <ul style="list-style-type: none"> ● Basso La stampante non impone agli utenti dei dispositivi Bluetooth di immettere la sua passkey. ● Alto
Guida	Cartucce	Cartuccia di stampa: guida Premere Scegli foto ▲ o ▼ per scorrere le cartucce HP previste per questo modello di stampante e premere OK per vedere come inserire la cartuccia desiderata.
	Formati delle foto	Formati delle foto: guida Premere Scegli foto ▲ o ▼ per scorrere i formati fotografici disponibili.
	Caricamento carta	Guida caricamento carta: Premere Scegli foto ▲ o ▼ per visualizzare le informazioni relative al caricamento.
	Carta inceppata	Carta inceppata: guida Selezionare per vedere come va rimossa la carta inceppata.
	Connessione fotocamera	Connessione fotocamera: guida Selezionare per sapere dove va collegata alla stampante la fotocamera digitale PictBridge.
Personalizza	SmartFocus	SmartFocus: <ul style="list-style-type: none"> ● Sì (predef.) ● No
	Flash digitale	Flash digitale: <ul style="list-style-type: none"> ● Sì (predef.) ● No

Struttura del menu della stampante (continua)

Menu di livello superiore	Sottomenu/opzioni	Altri sottomenu/opzioni
	Data/ora	Timbro data/ora: <ul style="list-style-type: none"> ● Data/ora ● Solo data ● No (predef.)
	Metodo colore	Seleziona Metodo colore: <ul style="list-style-type: none"> ● Adobe RGB ● sRGB ● Selezione automatica (predef.)
	Senza bordo	Attiva stampa senza bordo: <ul style="list-style-type: none"> ● Sì ● No (predef.)
	Dopo la stampa	Dopo la stampa, deselezionare tutte le foto: <ul style="list-style-type: none"> ● Sempre (predef.) ● Mai ● Chiedi
	Foto tessera	Attiva foto tessera: <ul style="list-style-type: none"> ● Sì ● No (predef.) Seleziona dimensioni: La modalità foto tessera fa sì che la stampante stampi tutte le foto nel formato tessera. Ogni pagina contiene una foto. Se però si specificano più copie della stessa foto, esse appaiono tutte sulla stessa pagina (se lo spazio è sufficiente).
	Stato demo	Attiva stato demo: <ul style="list-style-type: none"> ● Sì (predef.) ● No
	Salvataggio automatico	Attiva salvataggio automatico: <ul style="list-style-type: none"> ● Sì (predef.) ● No L'impostazione predefinita fa sì che la stampante trasferisca le foto dalla

Struttura del menu della stampante (continua)

Menu di livello superiore	Sottomenu/opzioni	Altri sottomenu/opzioni
		scheda di memoria al computer, non appena la scheda è inserita. La stampante deve essere collegata al computer dove è stato installato il software HP Photosmart.
	Anteprima animazione	Attiva anteprima animazione: <ul style="list-style-type: none"> ● Sì (predef.) ● No
	Miglioramento video	Attiva miglioramento video: <ul style="list-style-type: none"> ● Sì ● No (predef.)
	Ripristina impostazioni predefinite	Ripristina le impostazioni di fabbrica: <ul style="list-style-type: none"> ● Sì ● No
	Lingua	Scegliere lingua: Seleziona paese/area geografica:

Informazioni sulla carta

Le foto possono essere stampate su carta fotografica, comune o schede. La stampante supporta i seguenti tipi e formati di carta:

Tipo	Formato	Uso
Carta fotografica	10 x 15 cm con o senza tagliando di 1,25 cm (4 x 6 poll. con o senza tagliando di 0.5 poll.)	Stampa delle foto
Schede	10 x 15 cm (4 x 6 poll.)	Stampa di bozze e di pagine di calibrazione e di prova
Schede Hagaki	100 x 140 mm (4 x 5.5 poll.)	Stampa delle foto
Schede A6	105 x 148 mm (4.13 x 5.8 poll.)	Stampa delle foto

(continua)

Tipo	Formato	Uso
Schede in formato L	90 x 127 mm con o senza tagliando di 12,5 mm (3.5 x 5 poll. con o senza tagliando di 0.5 poll.)	Stampa delle foto

Caricare la carta.

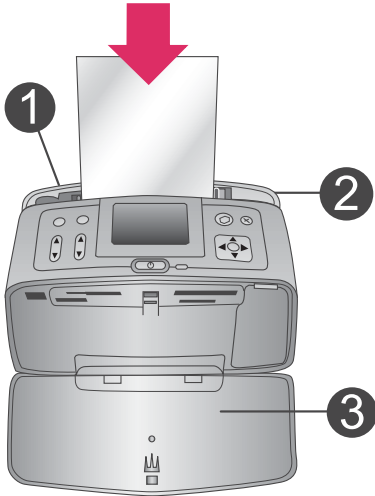
Tipo di carta	Istruzioni							
Carta fotografica 10 x 15 cm (4 x 6 poll.) Schede Schede in formato L Schede Hagaki	<ol style="list-style-type: none">1 Aprire il vassoio di alimentazione completamente.2 Caricare fino a 20 fogli di carta con il lato di stampa o lucido rivolto verso chi inserisce. Se si usa carta con tagliando gommato, inserire la carta dal lato opposto al tagliando.3 Regolare la guida larghezza carta in modo che sia a contatto della carta senza piegarla.4 Aprire il vassoio di raccolta per la stampa.	 <table border="1" data-bbox="661 946 951 1041"><tbody><tr><td>1</td><td>Vassoio di alimentazione</td></tr><tr><td>2</td><td>Guida larghezza carta</td></tr><tr><td>3</td><td>Vassoio di raccolta</td></tr></tbody></table>	1	Vassoio di alimentazione	2	Guida larghezza carta	3	Vassoio di raccolta
1	Vassoio di alimentazione							
2	Guida larghezza carta							
3	Vassoio di raccolta							

Informazioni sulla cartuccia

La stampante HP Photosmart 370 series stampa foto a colori e in bianco e nero. HP offre due tipi di cartucce, in modo da poter scegliere la più adatta al progetto. Il numero della cartuccia varia da paese a paese. Selezionare il numero corrispondente al proprio paese.

Per i migliori risultati, HP raccomanda di usare solo cartucce HP. L'installazione di una cartuccia non compresa nella tabella invalida la garanzia della stampante.

Per ottenere foto di qualità eccellente:

Scelta della cartuccia

Per stampare...	Inserire nel supporto la cartuccia
Foto a colori	Tricromia (7 ml) HP n. 95 (Nord America, America Latina, Asia Pacifico),

Scelta della cartuccia (continua)

Per stampare...	Inserire nel supporto la cartuccia
	n. 135 (Europa Orientale, Russia, Medio Oriente, Africa, Giappone), n. 343 (Europa Occidentale), n. 855 (Cina, India) Tricromia (14 ml) HP n. 97 (Nord America, America Latina, Asia Pacifico), n. 134 (Europa Orientale, Russia, Medio Oriente, Africa, Giappone), n. 344 (Europa Occidentale), n. 857 (Cina, India)
Foto in bianco e nero	Fotografica per stampa in grigio HP n. 100 (in tutto il mondo)
Foto seppia o anticate	Tricromia (7 ml) HP n. 95 (Nord America, America Latina, Asia Pacifico), n. 135 (Europa Orientale, Russia, Medio Oriente, Africa, Giappone), n. 343 (Europa Occidentale), n. 855 (Cina, India) Tricromia (14 ml) HP n. 97 (Nord America, America Latina, Asia Pacifico), n. 134 (Europa Orientale, Russia, Medio Oriente, Africa, Giappone), n. 344 (Europa Occidentale), n. 857 (Cina, India)
Testi e grafica al tratto a colori	Tricromia (7 ml) HP n. 95 (Nord America, America Latina, Asia Pacifico), n. 135 (Europa Orientale, Russia, Medio Oriente, Africa, Giappone), n. 343 (Europa Occidentale), n. 855 (Cina, India) Tricromia (14 ml) HP n. 97 (Nord America, America Latina, Asia Pacifico), n. 134 (Europa Orientale, Russia, Medio Oriente, Africa, Giappone), n. 344 (Europa Occidentale), n. 857 (Cina, India)



Avvertimento Verificare che nella stampante ci sia la cartuccia prevista. HP sconsiglia di modificare o rigenerare le cartucce HP. I danni provocati dalla modifica o dal riempimento delle cartucce HP non sono coperti dalla garanzia HP.

Per ottenere la migliore qualità di stampa, HP raccomanda di installare le cartucce prima della scadenza riportata sulla confezione.

Installazione o sostituzione della cartuccia

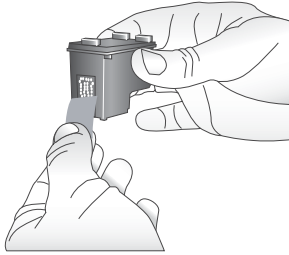

Rimuovere il nastro rosa



Non toccare qui

Preparazione della stampante e della cartuccia

- 1 Controllare che la stampante sia accesa e sia stato tolto il cartone al suo interno.
- 2 Aprire lo sportello di accesso alla cartuccia.
- 3 Staccare il nastro rosa dalla cartuccia.

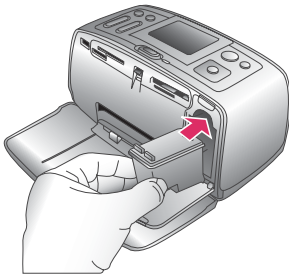

Inserimento della cartuccia

- 1 Se si sta sostituendo una cartuccia, spingere in giù e in fuori la cartuccia nell'alloggiamento per estrarla.
- 2 Tenere la nuova cartuccia con l'etichetta verso l'alto. Far scorrere la cartuccia inserendola inclinata nell'alloggiamento dalla parte dei contatti di color rame. Spingere la cartuccia fino allo scatto di assestamento.
- 3 Chiudere lo sportello della cartuccia.

Lo schermo della stampante visualizza un'icona che riporta il livello approssimativo dell'inchiostro della nuova cartuccia (100%, 75%, 50%, 25% e quasi vuota). Se la cartuccia inserita non è originale HP, l'icona del livello dell'inchiostro non appare.

Installazione o sostituzione della cartuccia (continua)



Ogni volta che si installa o si sostituisce una cartuccia, sullo schermo della stampante un messaggio chiede di caricare carta comune per l'allineamento della cartuccia. Ciò consente di ottenere stampe di alta qualità.

Allineamento della cartuccia

- 1 Inserire la carta nel vassoio di alimentazione e premere **OK**.
- 2 Allineare la cartuccia seguendo le istruzioni a video.

Vedere [Allineamento della cartuccia](#).

Se la cartuccia non deve essere utilizzata

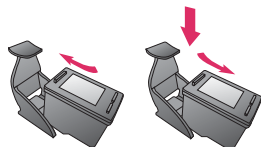

La cartuccia tolta dalla stampante deve essere sempre riposta nella sua custodia. La custodia evita che l'inchiostro si asciughi. Una conservazione impropria può essere causa di cattivo funzionamento della cartuccia.

In alcuni paesi la custodia della cartuccia non è inclusa nella stampante, ma è disponibile assieme alla cartuccia di stampa fotografica in grigio acquistabile a parte. In altri paesi, la custodia fa parte della dotazione della stampante.

- Per inserire la cartuccia nella custodia, inclinarla leggermente, quindi bloccarla in sede facendola scattare.

2 Stampare con la nuova stampante

Stampare foto di alta qualità per sé, per la famiglia e gli amici è molto facile. Questa parte della guida introduce alla prima stampa, fornendo fra l'altro istruzioni dettagliate sull'uso delle schede di memoria e sulla selezione delle foto.

Iniziamo subito!

Stampare è facile! 1-2-3 via! Ecco come fare.

1: Preparazione alla stampa

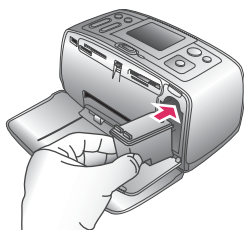

Inserimento della cartuccia

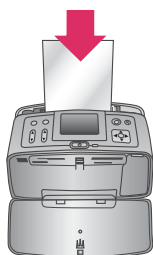

Caricamento della carta

- 1 Installazione della cartuccia.
Vedere [Informazioni sulla cartuccia](#).
 - a Estrarre la cartuccia dalla confezione e togliere il nastro. Non toccare i contatti color rame o gli ugelli dell'inchiostro.
 - b Aprire il pannello anteriore della stampante estendendo il vassoio di raccolta.
 - c Aprire lo sportello della cartuccia sulla destra degli alloggiamenti delle schede di memoria.
 - d Inserire la cartuccia, in modo che i contatti siano rivolti verso l'interno, e spingerla fino allo scatto.
- 2 Inserimento della carta fotografica
Vedere [Informazioni sulla carta](#).
 - a Aprire il vassoio di alimentazione sul retro della stampante.
 - b Inserire alcuni fogli di carta fotografica.
 - c Regolare la guida larghezza carta.

2: Selezione delle foto



Inserimento della scheda di memoria



Selezione di una foto

- 1 Inserire una scheda di memoria contenente foto.

Avvertimento L'inserimento errato della scheda può danneggiare sia la scheda sia la stampante. Per maggiori informazioni sulle schede di memoria, vedere [Inserimento delle schede di memoria](#).

- 2 Premere ◀ o ▶ per scorrere le foto della scheda.
- 3 Premere **OK** per selezionare la foto da stampare. Un segno di spunta appare nell'angolo sinistro della foto sullo schermo.

Per maggiori informazioni sulla scelta delle foto, vedere [Selezione delle foto](#).

3: Stampa

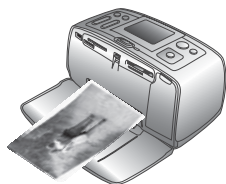

Stampa delle foto

- Premere **Stampa** per stampare le foto selezionate.

Stampa senza computer

La stampante HP Photosmart 370 series permette di stampare foto sorprendenti senza usare il computer.

Uso delle schede di memoria

Dopo aver scattato le foto con la fotocamera digitale, estrarre la scheda di memoria e inserirla nella stampante per visualizzare e stampare le foto. La stampante è in grado di leggere schede di memoria: CompactFlash™, Memory Stick, MultiMediaCard™, Secure Digital™, SmartMedia™ e xD-Picture Card™. La scheda Microdrive non è supportata.



Avvertimento L'uso di altri tipi di schede di memoria può danneggiare la scheda di memoria e la stampante.

Per sapere in quali altri modi è possibile trasferire foto dalla fotocamera alla stampante, vedere [Collegamenti](#).

Formati di file supportati

La stampante riconosce e stampa direttamente dalla scheda di memoria i file in formato: JPEG, uncompressed TIFF, Motion JPEG AVI, Motion-JPEG QuickTime e MPEG-1. Se la fotocamera utilizzata salva le foto e i video clip in altri formati, salvare i file sul computer e stamparli da qui usando un programma adatto. Per informazioni, consultare la guida in linea.

Inserimento delle schede di memoria

Dopo avere scattato le foto con la fotocamera digitale, estrarre la scheda di memoria dalla fotocamera e inserirla nella stampante.



Avvertimento Non estrarre la scheda di memoria mentre la spia Scheda di memoria lampeggia. La rimozione della scheda di memoria mentre è in corso l'accesso può danneggiare la stampante o la scheda di memoria o le informazioni salvate sulla scheda.

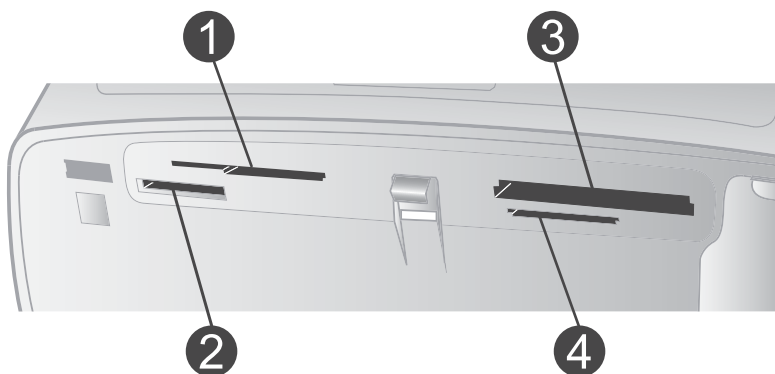

1	SmartMedia, xD-Picture Card
2	Memory Stick
3	CompactFlash
4	MultiMediaCard, Secure Digital

- 1 Estrarre tutte le schede di memoria già inserite negli appositi alloggiamenti. La stampante accetta una sola scheda per volta.
- 2 Cercare l'alloggiamento adatto alla scheda di memoria.
- 3 Inserire la scheda di memoria nell'alloggiamento con i contatti color rame verso il basso o con i fori metallici verso la stampante.
- 4 Spingere delicatamente la scheda finché non si ferma.

La stampante legge la scheda di memoria, chiede di selezionare un layout di pagina e visualizza la prima foto della scheda. Se si sono selezionate foto della scheda sulla fotocamera, la stampante chiede se si desidera stampare le foto scelte sulla fotocamera.

Selezione delle foto

Usando il pannello di controllo è possibile scegliere una o più foto da stampare.

Selezione di una foto

- 1 Inserire una scheda di memoria.
- 2 Premere **Layout**. A ogni pressione si seleziona il primo layout disponibile.
- 3 Premere ◀ o ▶ fino a visualizzare la foto da stampare.

Suggerimento Per scorrere le foto più rapidamente, premere e tenere premuti i tasti ◀ o ▶.

- 4 Premere **OK** per selezionare la foto visualizzata sullo schermo. Comparirà un segno di spunta nell'angolo in basso a sinistra dello schermo a indicare la foto selezionata per la stampa. Premere **OK** più volte per stampare più copie della stessa foto. Vicino al segno di spunta apparirà un numero che indica quante copie saranno stampate. Premere **Annulla** per abbassare di una il numero delle copie.
- 5 Per selezionare altre foto, ripetere i punti 3 e 4.

Deselezione di una foto

- 1 Premere ◀ o ▶ fino a visualizzare la foto da deselezionare.
- 2 Premere **Annulla**.

Deselezionando una foto non la si elimina dalla scheda di memoria.

Stampa delle foto selezionate

La stampante permette di stampare foto dalla scheda di memoria o direttamente da una fotocamera digitale PictBridge o HP a stampa diretta.

Per stampare foto non selezionate

- 1 Inserire una scheda di memoria e selezionare una o più foto.
- 2 Premere **Stampa**.

La stampante può ruotare le foto per adattarle al layout scelto.

Per stampare tutte le foto

- 1 Inserire una scheda di memoria.
- 2 Verificare che nel vassoio di alimentazione sia stato caricato il tipo di carta desiderato.
- 3 Premere **Menu**.
- 4 Selezionare **Opzioni di stampa** e premere **OK**.
- 5 Selezionare **Stampa tutte** e premere **OK**.

Per stampare una serie di foto

- 1 Inserire una scheda di memoria.
- 2 Verificare che nel vassoio di alimentazione sia stato caricato il tipo di carta desiderato.
- 3 Premere **Menu**.
- 4 Selezionare **Opzioni di stampa** e premere **OK**.
- 5 Selezionare **Stampa serie** e premere **OK**.
- 6 Premere **Scegli foto** ◀ o ▶ finché non appare la prima foto e premere **OK**.
- 7 Premere **Scegli foto** ◀ o ▶ finché non appare l'ultima foto desiderata e premere **OK**.
- 8 Premere **Stampa**.

Per stampare foto scelte su fotocamera

- 1 Inserire una scheda di memoria contenente foto scelte su fotocamera (DPOF).
- 2 Selezionare **Si** quando la stampante chiede se si desidera stampare foto scelte su fotocamera e premere **OK**.

Per stampare da una fotocamera PictBridge

- 1 Accendere la fotocamera digitale PictBridge e selezionare le foto da stampare.
- 2 Verificare che la fotocamera sia in modalità PictBridge e collegarla alla porta fotocamera sul lato anteriore della stampante con il cavo USB della fotocamera.
Le foto selezionate saranno stampate appena la stampante riconosce la fotocamera PictBridge.

Per stampare da una fotocamera HP a stampa diretta

- 1 Accendere la fotocamera digitale HP a stampa diretta e selezionare le foto da stampare.
- 2 Collegare la fotocamera alla porta fotocamera sul lato anteriore della stampante usando il cavo USB della fotocamera.
- 3 Seguire le istruzioni che appaiono sullo schermo della stampante.

Miglioramento delle foto

La stampante offre un'ampia scelta di strumenti ed effetti che consentono di rielaborare le foto o di usarle con fantasia. Le impostazioni non modificano la foto originale. Esse influiscono solo sulla stampa.

Aggiunta di effetti colore

- 1 Navigare fino alla foto da modificare, quindi premere **OK** per selezionarla.
- 2 Premere **Menu**.
- 3 Selezionare **Modifica** e premere **OK**.
- 4 Selezionare **Effetto colore** e premere **OK**.
- 5 Usando le frecce **Scegli foto** evidenziare l'effetto desiderato e premere **OK**.
La foto apparirà sullo schermo della stampante con l'effetto colore desiderato. L'effetto non modifica la foto originale. Esso influisce solo sulla stampa.

Aggiunta di una cornice decorativa

- 1 Navigare fino alla foto da modificare, quindi premere **OK** per selezionarla.
- 2 Premere **Menu**.
- 3 Selezionare **Modifica** e premere **OK**.
- 4 Selezionare **Aggiungi cornice** e premere **OK**.
- 5 Usando le frecce **Scegli foto** evidenziare il tipo di cornice desiderato e premere **OK**.
- 6 Usando le frecce **Scegli foto** evidenziare il colore desiderato e premere **OK**.
La foto apparirà sullo schermo della stampante incorniciata. L'effetto non modifica la foto originale. Esso influisce solo sulla stampa.

Rimuovi occhi rossi

- 1 Premere **Menu**.
- 2 Selezionare **Modifica** e premere **OK**.
- 3 Selezionare **Occhi rossi** e premere **OK**.
L'impostazione elimina gli occhi rossi da tutte le stampe.

Modifica delle preferenze di stampa

Le impostazioni predefinite possono essere modificate secondo le proprie necessità usando il menu sul pannello di controllo. Le preferenze della stampante sono impostazioni globali. Esse hanno effetto su tutte le foto stampate. Per un elenco completo delle preferenze disponibili e delle loro corrispondenti predefinite, vedere *Menu della stampante*.

Modificare le preferenze della stampante nel modo qui indicato.

- 1 Se nella stampante c'è una scheda di memoria, estrarla.
- 2 Premere **Menu** sul pannello di controllo per accedere al menu della stampante.
- 3 Selezionare **Personalizza** e premere **OK**.
- 4 Selezionare le preferenze da modificare e premere **OK**.
- 5 Selezionare l'impostazione desiderata e premere **OK**.

Collegamenti

La stampante permette di restare collegati con individui e macchine.

Collegamento con altri dispositivi

La stampante permette di collegarsi a computer e altri dispositivi in vari modi. Ogni tipo di collegamento permette di fare cose diverse.

Collegamento e dotazione	Possibilità
<p>USB</p> <ul style="list-style-type: none"> ● Un cavo USB (Universal Serial Bus) 1.1 o 2.0 full-speed lungo non più di 3 metri. Per le istruzioni sul collegamento della stampante con il cavo USB, vedere il <i>Poster di installazione</i>. ● Un computer con accesso a Internet (per poter usare HP Instant Share). 	<ul style="list-style-type: none"> ● Stampare da computer. Per informazioni, consultare la guida in linea. ● Salvare le foto della scheda di memoria inserita nella stampante sul computer dove possono essere ritoccate e organizzate in HP Image Zone. ● Condividere foto con HP Instant Share. ● Stampare direttamente da una fotocamera digitale HP Photosmart a stampa diretta. Per maggiori informazioni, vedere <i>Stampa senza computer</i> e la documentazione della fotocamera.
<p>PictBridge</p> <p>Una fotocamera digitale compatibile PictBridge e un cavo USB.</p> <p>Collegare la fotocamera alla porta fotocamera sul lato anteriore della stampante.</p>	<p>Stampare direttamente da una fotocamera digitale compatibile PictBridge. Per maggiori informazioni, vedere <i>Stampa senza computer</i> e la documentazione della fotocamera.</p>
<p>Bluetooth</p>	<p>Stampare da qualsiasi dispositivo con tecnologia senza fili Bluetooth.</p>

(continua)

Collegamento e dotazione	Possibilità
<p>Un adattatore per stampante senza fili HP Bluetooth opzionale.</p> <p>Se la stampante è dotata di questo accessorio o se lo si è acquistato a parte, seguire le istruzioni nella sua documentazione e nella guida in linea.</p>	<p>Se si collega alla stampante l'adattatore per stampante senza fili HP Bluetooth tramite la porta fotocamera, impostare opportunamente le opzioni di menu Bluetooth. Vedere Menu della stampante.</p> <p>L'adattatore non è compatibile con Macintosh OS.</p>

Collegamento tramite HP Instant Share

HP Instant Share permette di condividere foto con amici e familiari tramite e-mail, album in linea o un servizio di ritocco fotografico in linea. La stampante deve essere collegata tramite cavo USB a un computer con accesso a Internet e avere tutto il software HP installato. Se ci cerca di usare HP Instant Share senza il software necessario, un messaggio chiederà di intervenire opportunamente.

Per usare HP Instant Share

- 1 Inserire una scheda di memoria e selezionare le foto desiderate.
- 2 Premere **Menu**, selezionare **Strumenti** e premere **OK**.
- 3 Selezionare **HP Instant Share** e premere **OK**.
- 4 Seguendo le istruzioni sul computer, condividere le foto selezionate con le persone prescelte.

Per informazioni sull'uso di HP Instant Share, consultare la guida in linea di HP Image Zone.

3 Installazione del software

Per la stampante è prevista una dotazione software opzionale installabile su computer. Dopo avere installato l'hardware della stampante seguendo le istruzioni del *Poster di installazione*, installare il software seguendo le istruzioni in questo paragrafo.

Utenti Windows	Utenti Macintosh
<p>Importante: Non collegare il cavo USB finché non compare la richiesta.</p> <p>Il software HP Image Zone e tutte le funzioni della stampante sono automaticamente installate scegliendo l'Installazione standard del software HP.</p> <ol style="list-style-type: none">1 Inserire il CD HP Photosmart nel lettore CD-ROM del computer.2 Fare clic su Avanti e seguire le istruzioni a video. Se le istruzioni non compaiono, cercare il file setup.exe sul CD-ROM e fare doppio clic sul suo nome. Attendere qualche minuto che i file siano caricati. <p>Nota Se compare la schermata Trovato nuovo hardware, fare clic su Annulla, scollegare il cavo USB e ricominciare daccapo.</p> <ol style="list-style-type: none">3 Alla richiesta, collegare un'estremità del cavo USB alla porta USB sul retro della stampante e l'altra estremità alla porta USB del computer.4 Seguire le istruzioni a video fino al termine dell'installazione e al riavvio del computer. Quando appare la pagina delle congratulazioni, fare clic su Stampa una pagina demo.	<p>Importante: Non collegare il cavo USB finché non compare la richiesta.</p> <ol style="list-style-type: none">1 Inserire il CD HP Photosmart nel lettore CD-ROM del computer.2 Fare doppio clic sull'icona CD HP Photosmart.3 Fare doppio clic sull'icona Installazione HP Photosmart. Per installare il software della stampante, seguire le istruzioni a video.4 Alla richiesta, collegare un'estremità del cavo USB alla porta USB sul retro della stampante e l'altra estremità alla porta USB del computer.5 Selezionare la stampante nella finestra di dialogo Stampa. Se la stampante non appare nell'elenco, fare clic su Modifica elenco stampanti per aggiungerla.

4 Supporto e garanzia

Questa parte del manuale contiene informazioni sull'assistenza tecnica e la garanzia della stampante.

Assistenza clienti

In caso di problemi, procedere nel modo qui indicato:

- 1 Consultare la documentazione che accompagna la stampante.
 - **Poster di installazione** - Il *Poster di installazione HP Photosmart 370 series* insegna a installare la stampante e a stampare la prima foto.
 - **Guida d'uso** - La *Guida d'uso HP Photosmart 370 series* illustra le funzioni basilari della stampante, insegna a usare la stampante senza computer e contiene informazioni sulla risoluzione dei problemi. Il documento è disponibile in forma di guida in linea sul *CD Guida d'uso*.
 - **Guida di consultazione** - La *Guida di consultazione HP Photosmart 370 series* è questo documento. Il suo scopo è quello di fornire informazioni basilari sulla stampante, la sua installazione, il suo funzionamento, l'assistenza tecnica e la garanzia. Per istruzioni più dettagliate, vedere la *Guida d'uso* disponibile in forma di guida in linea sul *CD Guida d'uso*.
 - **Guida in linea HP Photosmart** - La Guida in linea HP Photosmart insegna a usare la stampante con il computer e contiene informazioni sulla risoluzione dei problemi software. Vedere [Installazione del software](#).
- 2 Se non si riesce a risolvere il problema con le informazioni contenute nella documentazione, visitare il sito www.hp.com/support per:
 - Consultare le pagine dell'assistenza in linea
 - Inviare un e-mail a HP per ricevere una risposta alle proprie domande
 - Collegarsi con un tecnico HP utilizzando la chat online
 - Verificare la disponibilità di aggiornamenti del softwareLe modalità di assistenza e la loro disponibilità variano da paese a paese e da lingua a lingua.
- 3 **Solo per l'Europa:** Contattare il proprio rivenditore. Se la stampante ha un guasto hardware, verrà chiesto di riportarla dove è stata acquistata. L'assistenza è gratuita per l'intero periodo di validità della garanzia limitata. Al termine del periodo di garanzia, l'assistenza è a pagamento.
- 4 Se il problema persiste nonostante il ricorso alla Guida in linea o ai siti Web HP, contattare l'Assistenza clienti chiamando il numero del proprio paese. Per un elenco dei numeri di telefono locali, vedere il paragrafo che segue.

Assistenza clienti al telefono

Finché la stampante è in garanzia, l'assistenza telefonica è gratuita. Per informazioni, vedere [Certificato di garanzia limitata](#) o visitare il sito www.hp.com/support per controllare la durata del periodo di assistenza gratuita.

Allo scadere di tale periodo, l'assistenza HP è soggetta a un costo aggiuntivo. Per conoscere le forme di assistenza disponibili, rivolgersi al proprio rivenditore HP o chiamare il numero dell'assistenza del proprio paese.

Per ricevere assistenza telefonica da HP, chiamare il numero dell'assistenza della propria zona. L'assistenza è soggetta alle tariffe standard.

Europa Occidentale: I clienti in Austria, Belgio, Danimarca, Spagna, Francia, Germania, Irlanda, Italia, Olanda, Norvegia, Portogallo, Finlandia, Svezia, Svizzera e Regno Unito sono invitati a visitare il sito www.hp.com/support per accedere ai numeri di telefono del loro paese.



61 56 45 43	الجزائر
Argentina Argentina	(54) 11-4778-8380 0-810-555-5520
Australia	13 10 47
800 171	البحرين
Brasil (dentro da grande São Paulo) Brasil (fora da grande São Paulo)	(11) 3747-7799 0800-157751
Canada	(800) 474-6836
Caribbean	1-800-711-2884
Central America	1-800-711-2884
Chile	800-360-999
中国	(8621) 38814518
Columbia	01-800-011-4726
Costa Rica	0-800-011-4114 + 1-800-711-2884
Česká republika	261 307 310
Ecuador (Andinatel)	1-800-711-2884
Ecuador (Pacifitel)	1-800-225528
2 532 5222	مصر
Greece (international) Greece (in-country) Greece (Cyprus)	+ 30 210 6073603 801 11 22 55 47 800 9 2649
Guatemala	1-800-999-5105
香港特別行政區	852-2802 4098
Magyarország	1 382 1111
India	1 600 44 7737
Indonesia	62 (21) 350 3408
(0) 9 830 4848	ישראל
Jamaica	0-800-7112884
日本	0570-000511
日本 (携帯電話の場合)	+81-3-3335-9800

한국	1588-3003
Malaysia	1800-80-5405
México (Ciudad de México) México (fuera de Ciudad de México)	(55)5258-9922 01-800-4726684
22 404747	المغرب
New Zealand	0800 441 147
Nigeria	1 3204 999
Panama	001-800-7112884
Perú	0-800-10111
Philippines	63 (2) 867-3551
Polska	22 5666 000
Puerto Rico	1-877-232-0589
Republica Dominicana	1-800-7112884
România	(21) 315 4442
Russia (Moscow) Russia (St. Petersburg)	095 7973520 812 3467997
800 897 1444	السعودية
Singapore	65 6272 5300
Slovakia	2 50222444
South Africa (Intl.) South Africa (RSA)	+ 27 11 2589301 086 0001030
Rest Of West Africa	+ 351 213 17 63 80
臺灣	(02) 8722-8000
Thailand	66 (2) 353 9000
71 89 12 22	تونس
Trinidad & Tobago	1-800-7112884
Türkiye	(212) 444 7171
Ukraine	(380 44) 4903520
800 4520	الإمارات العربية المتحدة
United States	(800) 474-6836
Venezuela	01-800-4746.8368
Việt Nam	84 (8) 823 4530
For Bangladesh, Brunei, Cambodia, Pakistan, and Sri Lanka	Fax to: +65-6275-6707

Come effettuare la chiamata

Chiamare l'Assistenza clienti con il computer e la stampante vicini. Tenere pronte le seguenti informazioni:

- Numero di modello (sul lato anteriore della stampante).
- Numero di serie della stampante (sulla base della stampante).
- Sistema operativo del computer.
- Versione del driver della stampante:
 - **PC Windows:** Per vedere la versione del driver, fare clic con il pulsante destro del mouse sull'icona HP nella barra delle applicazioni di Windows e selezionare **Informazioni su**.
 - **Macintosh:** Per vedere la versione del driver della stampante, usare la finestra di dialogo Stampa.

- Messaggi visualizzati sull'LCD della stampante o sullo schermo del computer.
- Risposte alle seguenti domande:
 - La condizione segnalata si è già presentata altre volte? E' possibile ricrearla?
 - Era stato installato nuovo hardware o software sul computer quando la situazione si è presentata?

Certificato di garanzia limitata

Il certificato di garanzia limitata è incluso a parte nella scatola.

5 Specifiche

Questa parte elenca i requisiti minimi per l'installazione del software della stampante HP Photosmart e alcune specifiche tecniche della stampante.

Per un elenco completo delle specifiche della stampante e dei requisiti di sistema, vedere la Guida in linea. Per informazioni sulla visualizzazione della Guida in linea, vedere [Per maggiori informazioni](#).

Requisiti di sistema

Componente	PC Windows minimo	Macintosh minimo
Sistema operativo	Microsoft® Windows 98, 2000 Professional, ME, XP Home e XP Professional	Mac® OS X da 10.1 a 10.3
Processore	Intel® Pentium® II (o equivalente) o successivo	G3 o superiore
RAM	64 MB (consigliati 128 MB)	Mac OS da 10.1 a 10.3: 128 MB
Spazio libero su disco	500 MB	500 MB
Schermo	800 x 600, 16 bit o superiore	800 x 600, 16 bit o superiore
Lettore CD-ROM	4x	4x
Connettività	USB: Microsoft Windows 98, 2000 Professional, ME, XP Home e XP Professional PictBridge: tramite porta fotocamera frontale Bluetooth: tramite adattatore per stampante senza fili HP Bluetooth opzionale	USB: Mac OS X da 10.1 a 10.3 PictBridge: tramite porta fotocamera frontale
Browser	Microsoft Internet Explorer 5.5 o successivo	—

Specifiche della stampante

Categoria	Specifiche
Connettività	USB: Microsoft Windows 98, 2000 Professional, ME, XP Home e XP Professional; Mac OS X da 10.1 a 10.3
Formati file di immagine	JPEG Baseline TIFF 24-bit RGB uncompressed interleaved TIFF 24-bit YCbCr uncompressed interleaved TIFF 24 bit RGB packbits interleaved

(continua)

Categoria	Specifiche
	TIFF 8 bit gray uncompressed/packbits TIFF 8-bit palette color uncompressed/packbits TIFF 1-bit uncompressed/packbits/1D Huffman
Margini	Stampa senza bordo: Superiore 0,0 mm (0.0 poll.); inferiore 12,5 mm (0.50 poll.); sinistro/destro 0,0 mm (0.0 poll.) Stampa con bordo: Superiore 4 mm (0.16 poll.); inferiore 12,5 mm (0.50 poll.); sinistro/destro 4 mm (0.16 poll.)
Formati dei supporti	Carta fotografica 10 x 15 cm (4 x 6 poll.) Carta fotografica 10 x 15 cm con tagliando di 1,25 cm (4 x 6 poll. con tagliando di 0.5 poll.) Schede 10 x 15 cm (4 x 6 poll.) Schede Hagaki 100 x 148 mm (3.9 x 5.8 poll.) Schede A6 105 x 148 mm (4.1 x 5.8 poll.) Schede formato L 90 x 127 mm (3.5 x 5 poll.) Schede formato L 90 x 127 mm with tagliando di 12,5 mm (3.5 x 5 poll. con tagliando di 0.5 poll.)
Tipi di supporto	Carta (fotografica) Schede (indice, Hagaki, A6, formato L)
Schede di memoria	CompactFlash Tipo I e II MultiMediaCard Secure Digital SmartMedia Memory Stick xD-Picture Card
Formati di file supportati dalle schede di memoria	Stampa: Tutti i formati file immagine e video supportati Salvataggio: Tutti i formati di file
Temperatura di funzionamento	0–45 gradi C (32–113 gradi F) [15–35 gradi C (59–95 gradi F) raccomandati]
Vassoio della carta	Un vassoio per foto 10 x 15 cm (4 x 6 poll.)
Capacità del vassoio della carta	20 fogli, massimo spessore 11,5 mil (292 µm) per foglio
Consumi	U.S. Stampa: 12,2 W Inattiva: 6,76 W Spenta: 5,16 W Resto del mondo Stampa: 12,0 W Inattiva: 6,06 W Spenta: 4,53 W

(continua)

Categoria	Specifiche
Cartuccia	<p>Tricromia (7 ml) HP n. 95 (Nord America, America Latina, Asia Pacifico), n. 135 (Europa Orientale, Russia, Medio Oriente, Africa, Giappone), n. 343 (Europa Occidentale), n. 855 (Cina, India)</p> <p>Tricromia (14 ml) HP n. 97 (Nord America, America Latina, Asia Pacifico), n. 134 (Europa Orientale, Russia, Medio Oriente, Africa, Giappone), n. 344 (Europa Occidentale), n. 857 (Cina, India)</p> <p>Stampa fotografica in grigio HP n. 100 (internazionale)</p>
Supporto USB 2.0 full-speed	<p>Microsoft Windows 98, 2000 Professional, ME, XP Home e XP Professional</p> <p>Mac OS X da 10.1 a 10.3</p> <p>HP raccomanda di usare un cavo USB lungo non più di 3 metri.</p>
Formati file video	<p>Motion JPEG AVI</p> <p>Motion JPEG QuickTime</p> <p>MPEG-1</p>

Dichiarazione di compatibilità ambientale

Hewlett-Packard Company si impegna a fornire prodotti di alta qualità secondo le modalità previste a salvaguardia dell'ambiente.

Protezione dell'ambiente

Questa stampante è stata progettata con caratteristiche che riducono al minimo il suo impatto ambientale. Per maggiori informazioni, visitare il sito Web di HP Commitment to the Environment all'indirizzo www.hp.com/hpinfo/globalcitizenship/environment/.

Emissione di ozono

La stampante non produce apprezzabili emissioni di ozono (O₃).

Consumo di energia

Quando il prodotto è in modalità ENERGY STAR®, i suoi consumi scendono in modo apprezzabile permettendo un risparmio economico e di risorse naturali senza influire sulle sue elevate prestazioni. Il prodotto è qualificato ENERGY STAR, cioè è conforme ai requisiti fissati da un programma voluto per incoraggiare lo sviluppo di prodotti per ufficio a basso consumo di energia.



ENERGY STAR is a U.S. registered mark of the U.S. EPA. As an ENERGY STAR partner, Hewlett-Packard Company has determined that this product meets the ENERGY STAR guidelines for energy efficiency. For more information, go to www.energystar.gov.

Uso della carta

Il prodotto è adatto a utilizzare carta riciclata conforme alle norme DIN 19309.

Plastica

I componenti in plastica di peso superiore a 24 grammi (0.88 once) sono contrassegnati secondo gli standard internazionali per facilitarne l'identificazione ai fini del riciclaggio.

Schede sulla sicurezza dei materiali

Schede sulla sicurezza dei materiali (MSDS, Material safety data sheets) sono disponibili nel sito Web HP all'indirizzo www.hp.com/go/msds. I clienti che non dispongono di una connessione a Internet possono contattare l'Assistenza clienti.

Programma di riciclaggio

HP dispone di numerosi programmi per la resa e il riciclaggio dei prodotti in molti paesi e collabora con alcuni dei maggiori centri di riciclaggio di componenti elettronici in tutto il mondo. HP inoltre contribuisce al risparmio delle risorse rivendendo alcuni dei propri prodotti migliori riciclati.

Questo prodotto HP nelle saldature contiene piombo che può richiedere procedure di smaltimento speciali.

Declaration of conformity

According to ISO/IEC Guide 22 and EN 45014

Manufacturer's name and address:

Hewlett-Packard Company, 16399 West Bernardo Drive, San Diego, CA 92127-1899, USA

Regulatory model number:	SDGOA-0405
--------------------------	------------

Declares that the product:

Product name:	Photosmart 370 series (Q3419A)
Model number(s):	Photosmart 375 (Q3419A)
Power adapters:	HP Part # Q3419-60040 (domestic) HP Part # Q3419-60041 (international)

Conforms to the following product specifications:

Safety:	IEC 60950: 3rd Edition: 1999 EN 60950:2000 UL1950/CSA22.1 No.950, 3rd Edition:1995 NOM 019-SFCI-1993 GB4943:2001
EMC:	CISPR 22: 1997 / EN 55022: 1998, Class B CISPR 24: 1997 / EN 55024: 1998 IEC 61000-3-2: 2000 / EN 61000-3-2: 2000 IEC 61000-3-3/A1: 2001 / EN 61000-3-3/A1: 2001 CNS13438: 1998, VCCI-2 FCC Part 15-Class B/ICES-003, Issue 2 GB9254: 1998

Supplementary Information:

The Product herewith complies with the requirements of the Low Voltage Directive 73/23/EEC and the EMC Directive 89/336/EEC and carries the CE marking accordingly.

European Contact for regulatory topics only: Hewlett Packard GmbH, HQ-TRE, Herrenberger Strasse 140, D-71034 Böblingen Germany. (FAX +49-7031-14-3143)
