

HP Photosmart 320 Series Referenzhandbuch

Deutsch



Copyrights und Marken

(c) Copyright 2004 Hewlett-Packard Development Company, L.P.

Die Informationen in diesem Dokument können ohne vorherige Ankündigung geändert werden. Reproduktion, Anpassung oder Übersetzung nur nach vorheriger, schriftlicher Genehmigung und nur im Rahmen der geltenden Copyright-Bestimmungen.

Hinweis

Für HP Produkte und Dienste gelten nur die Gewährleistungen, die in den ausdrücklichen Gewährleistungs-erklärungen des jeweiligen Produkts bzw. Dienstes aufgeführt sind. Aus dem vorliegenden Dokument sind keine weiter reichenden Gewährleistungen abzuleiten. HP haftet nicht für technische oder redaktionelle Fehler oder Auslassungen in diesem Dokument. Hewlett-Packard Development Company, L.P., übernimmt keine Haftung für zufällige oder Folgeschäden, die im Zusammenhang mit/aus der Bereitstellung, Leistung oder Verwendung dieses Dokuments und der darin beschriebenen Software entstehen.

Marken

HP, das HP Logo und Photosmart sind Eigentum von Hewlett-Packard Development Company, L.P.

Das Secure Digital Logo ist eine Marke der SD Association.

Microsoft und Windows sind eingetragene Marken der Microsoft Corporation.

CompactFlash, CF und das CF Logo sind Marken der CompactFlash Association (CFA).

Memory Stick, Memory Stick Duo, Memory Stick PRO und Memory Stick PRO Duo sind Marken oder eingetragene Marken der Sony Corporation.

MultiMediaCard ist eine Marke der Infineon Technologies AG of Germany, die für die MMCA (MultiMediaCard Association) lizenziert ist.

SmartMedia ist eine Marke der Toshiba Corporation.

xD-Picture Card ist eine Marke von Fuji Photo Film Co., Ltd., Toshiba

Corporation und Olympus Optical Co., Ltd.

Mac, das Mac Logo und Macintosh sind eingetragene Marken von Apple Computer, Inc.

Die Bluetooth Schriftzüge und Logos sind Eigentum von Bluetooth SIG, Inc. Die Verwendung dieser Marken durch Hewlett-Packard Company ist lizenziert.

PictBridge und das PictBridge Logo sind Marken der Camera & Imaging Products Association (CIPA).

Andere Marken und die zugehörigen Produkte sind Marken oder eingetragene Marken der jeweiligen Eigentümer.

Die in den Drucker integrierte Software basiert teilweise auf der Arbeit der Independent JPEG Group.

Die Copyrights bestimmter Fotos in diesem Dokument liegen bei den ursprünglichen Eigentümern.

Modell-

Identifikationsnummer: SDGOA-0406

Für Ihr Produkt wurde aus rechtlichen Gründen eine Modell-Identifikationsnummer vergeben. Die Modell-Identifikationsnummer Ihres Produkts lautet SDGOA-0406. Verwechseln Sie diese Nummer nicht mit dem Marketing-Namen (HP Photosmart 320 Series Drucker) oder mit der Produktnummer (Q3414A).

Sicherheitshinweise

Beachten Sie bei der Verwendung dieses Produkts stets die Sicherheitshinweise, um Verletzungen durch Feuer oder Stromschlag zu vermeiden.



Warnung Setzen Sie dieses Produkt weder Regen noch Feuchtigkeit aus, um Feuer oder Stromschläge zu vermeiden.

- Beachten Sie alle am Produkt angebrachten Warnhinweise und Anweisungen.
- Ziehen Sie das Netzkabel ab, bevor Sie dieses Produkt reinigen.
- Installieren und verwenden Sie dieses Produkt nicht in der Nähe von Wasser bzw. wenn Sie durchnässt sind.
- Installieren Sie dieses Produkt sicher auf einer stabilen Oberfläche.
- Installieren Sie das Produkt an einem geschützten Ort, an dem niemand auf dieses Produkt treten bzw. über dieses Produkt stolpern kann. Außerdem muss sichergestellt sein, dass das Netzkabel nicht beschädigt werden kann.
- Funktioniert das Produkt nicht normal, lesen Sie die Anweisungen zur Fehlerbehebung in der HP Photosmart-Druckerhilfe.
- Dieses Gerät enthält keine vom Benutzer zu wartenden Teile. Überlassen Sie Wartungsarbeiten qualifiziertem Wartungspersonal.
- Verwenden Sie das Produkt nur in gut belüfteten Bereichen.
- Lesen Sie alle Anweisungen auf dem *HP Photosmart-Setup-Poster* sorgfältig durch.
- Verbinden Sie dieses Gerät nur mit einer geerdeten Netzsteckdose. Wenn Sie sich nicht sicher sind, ob die Netzsteckdose geerdet ist, fragen Sie einen qualifizierten Elektriker.

Inhalt

1	Willkommen	3
	Weitere Informationen	3
	Lieferumfang	3
	Druckerübersicht	4
	Verfügbares Zubehör	7
	Druckermenü	8
	Papierinformationen	11
	Informationen zu Druckpatronen	12
2	Drucken mit Ihrem neuen Drucker	17
	Kürzübersicht	17
	Drucken ohne Computer	19
	Verwenden von Speicherkarten	19
	Unterstützte Dateiformate	19
	Einsetzen von Speicherkarten	19
	Auswählen von Fotos	20
	Drucken ausgewählter Fotos	21
	Ändern der Druckerstandardeinstellungen	22
	Anschließen	22
	Herstellen einer Verbindung zu anderen Geräten	22
	Verbinden über HP Instant Share	23
3	Installieren der Software	25
4	Support und Gewährleistung	27
	HP Kundenbetreuung	27
	HP Kundenbetreuung – Rufnummern	28
	Anrufen beim HP Support	29
	Beschränkte Gewährleistung	30
5	Spezifikationen	31
	Systemanforderungen	31
	Druckerspezifikationen	31
	Umweltverträglichkeitserklärung	33
	Umweltschutz	33
	Ozonabgabe	33
	Energieverbrauch	33
	Papierverbrauch	33
	Kunststoffe	33
	Datenblätter zur Materialsicherheit	34
	Recycling-Programm	34

1 Willkommen

Danke, dass Sie sich für einen HP Photosmart 320 Series Drucker entschieden haben! Mit Ihrem neuen, kompakten Fotodrucker können Sie mit oder ohne Computer sehr einfach wunderschöne Fotos drucken.

Weitere Informationen

Im Lieferumfang Ihres neuen Druckers ist folgende Dokumentation enthalten:

- **Setup-Poster:** Das *HP Photosmart 320 Series Setup-Poster* erläutert das Einrichten des Druckers sowie das Drucken des ersten Fotos.
- **Benutzerhandbuch:** Das *HP Photosmart 320 Series Benutzerhandbuch* erläutert die grundlegenden Druckerfunktionen sowie die Verwendung des Druckers ohne Computer. Außerdem finden Sie hier Informationen zum Beheben von Hardwarefehlern. Dieses Handbuch ist auch als Online-Version auf der Software-CD enthalten. Siehe hierzu [Installieren der Software](#).
- **Referenzhandbuch:** Das *HP Photosmart 320 Series Referenzhandbuch* ist das Handbuch, in dem Sie gerade lesen. Hier finden Sie grundlegende Informationen zum Drucker, einschließlich Hinweise zum Einrichten, zum Betrieb, zum technischen Support und zur Gewährleistung. Ausführliche Informationen finden Sie im *Benutzerhandbuch*.
- **HP Photosmart-Druckerhilfe:** Die HP Photosmart-Online-Druckerhilfe erläutert die Verwendung des Druckers mit einem Computer und enthält außerdem Informationen zum Beheben von Softwareproblemen.

Wenn Sie die HP Photosmart-Druckersoftware auf Ihrem Computer installiert haben, können Sie die Online-Hilfe anzeigen:

- **Windows PC:** Wählen Sie im Menü **Start** die Optionen **Programme** (Windows XP: **Alle Programme**) > **HP** > **Photosmart 320, 370, 7400, 7800, 8100, 8400, 8700 Series** > **Photosmart-Hilfe** aus.
- **Macintosh:** Wählen Sie im Finder die Option **Hilfe** > **Mac Hilfe** und anschließend die Option **Bibliothek** > **HP Photosmart-Druckerhilfe für Macintosh** aus.

Lieferumfang

Im Lieferumfang des Druckers ist Folgendes enthalten:

- HP Photosmart 320 Series Drucker
- Das *HP Photosmart 320 Series Setup-Poster*
- Das *HP Photosmart 320 Series Referenzhandbuch*
- Die HP Photosmart 320 Series CD mit der Druckersoftware (in einigen Ländern/Regionen werden u. U. mehrere CDs geliefert)
- Musterseiten für Fotopapier und Indexkarten
- Eine dreifarbige HP Druckpatrone
- Ein Netzteil (das Aussehen kann variieren – möglicherweise wird auch ein zweites Netzkabel mitgeliefert)

Hinweis Der Lieferumfang variiert je nach Land/Region.

Druckerübersicht

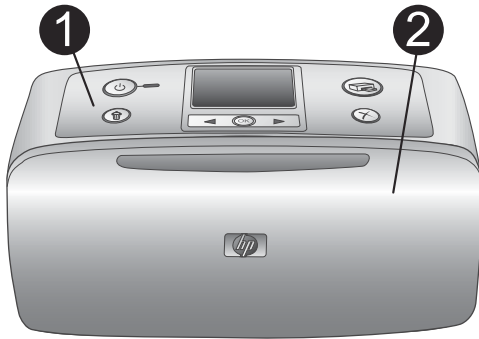

Vorderseite des Druckers

- 1 Bedienfeld**
Von hier aus steuern Sie die Grundfunktionen des Druckers.
- 2 Ausgabefach (geschlossen)**
Öffnen Sie dieses Fach, wenn Sie drucken, eine Speicherkarte einsetzen oder eine kompatible Digitalkamera anschließen möchten.

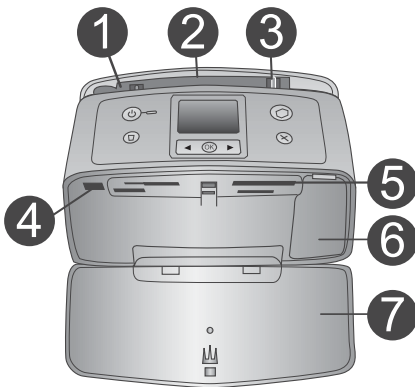

Vorderseite des Druckers innen

- 1 Zufuhrfach**
Legen Sie hier Papier ein.
- 2 Papierfachverlängerung**
Ziehen Sie diese Verlängerung heraus, damit das Papier aufliegt.
- 3 Seitliche Papierführung**
Verschieben Sie diese Führung je nach Papierbreite, damit das Papier korrekt positioniert wird.
- 4 Kamera-Anschluss**
Verbinden Sie mit diesem Anschluss eine PictBridge Digitalkamera oder den HP Bluetooth Funk-Druckeradapter.
- 5 Speicherkartensteckplätze**
Setzen Sie in diese Steckplätze jeweils eine Speicherkarte ein. Siehe hierzu Einsetzen von Speicherkarten.
- 6 Zugangsklappe zu den Druckpatronen**
Öffnen Sie diese Klappe, wenn Sie eine Druckpatrone einsetzen oder entfernen möchten.
- 7 Ausgabefach (offen)**
Der Drucker legt hier gedruckte Fotos ab.

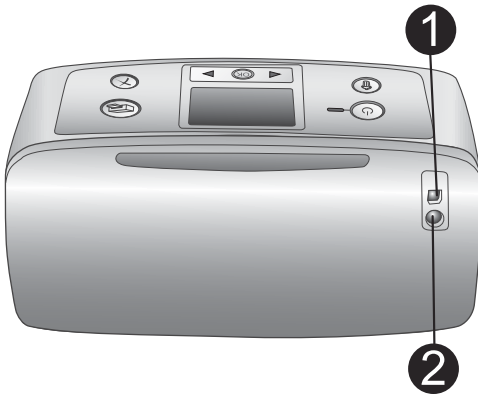

Rückseite des Druckers

- 1 USB-Anschluss**
Verwenden Sie diesen Anschluss, um den Drucker mit einem Computer oder mit einer HP Digitalkamera zu verbinden, die direktes Drucken unterstützt.
- 2 Netzkabelanschluss**
Schließen Sie hier das Netzkabel an.

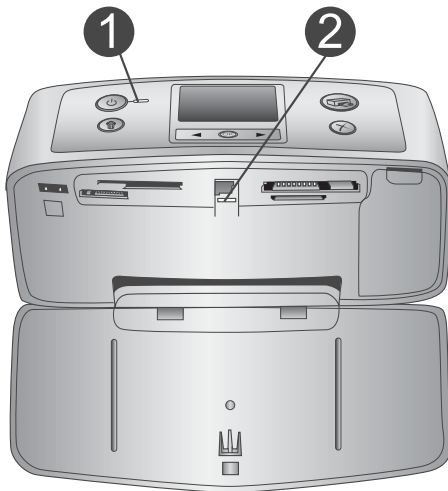

Anzeigeleuchten

- 1 Netz-LED**
 - Grün: Der Drucker ist eingeschaltet.
 - Blinkt grün: Der Drucker ist beschäftigt.
 - Blinkt rot: Benutzereingriff erforderlich.
- 2 Speicherkarten-LED**
Diese LED zeigt den Speicherkartenstatus an. Siehe hierzu [Verwenden von Speicherkarten](#).

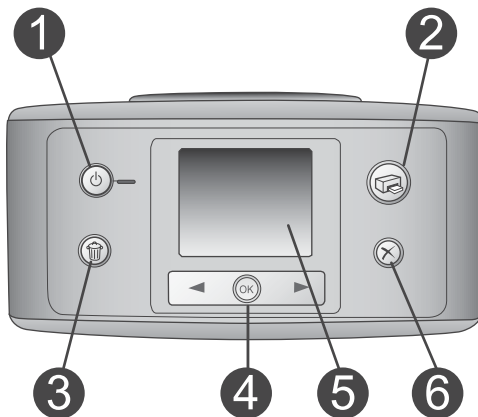

Bedienfeld

- 1 Ein**
Drücken Sie diese Taste, um den Drucker ein- oder auszuschalten.
- 2 Drucken**
Drücken Sie diese Taste, um ausgewählte Fotos von einer Speicherkarte zu drucken.
- 3 Löschen**
Drücken Sie diese Taste, um ausgewählte Fotos von einer Speicherkarte zu löschen.
- 4 Tasten zur Fotoauswahl:**
Blättern Sie mit Hilfe der Pfeiltasten durch die Fotos auf einer Speicherkarte oder durch die Optionen des

Druckermenüs. Drücken Sie die Taste **OK**, um ein Foto oder eine Menü-Option auszuwählen.

5 **Druckeranzeige**

Hier können Sie Fotos und das Menü anzeigen.

6 **Abbrechen**

Drücken Sie diese Taste, um die Auswahl von Fotos aufzuheben, um ein Menü zu verlassen oder um eine Aktion abzubrechen.



Leerlaufanzeige

1 **Anzeige für den Ladezustand der Batterie**

Zeigt den Ladezustand der internen HP Photosmart-Batterie (sofern vorhanden) an.

2 **Tintenfüllstandsanzeige**

Zeigt den Tintenfüllstand der Druckpatrone an.

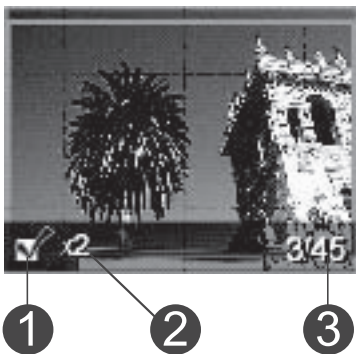

Anzeige zur Fotoauswahl

1 **Auswahlrahmen**

Zeigt ein Häkchen an, wenn das Foto ausgewählt wurde.

2 **Kopien**

Zeigt die Anzahl der Kopien an, die von diesem Foto gedruckt werden sollen.

3 **Indexnummer**

Zeigt die Indexnummer des aktuellen Fotos sowie die Gesamtanzahl der Fotos auf der eingesetzten Speicherkarte an.

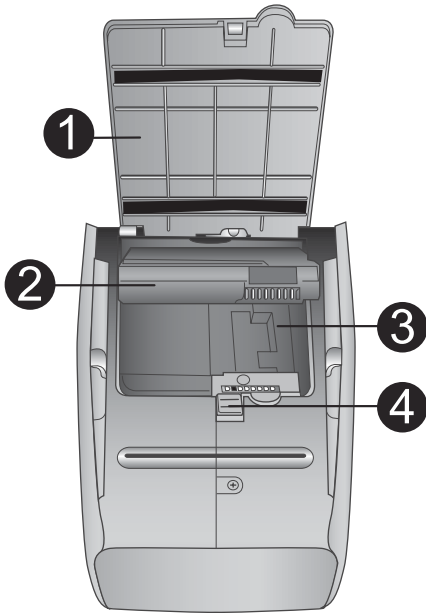

Fach für interne Batterie



- 1 Abdeckung des Batteriefachs**
Öffnen Sie diese Abdeckung auf der Druckerunterseite, um die optionale interne HP Photosmart-Batterie einzusetzen.
- 2 Interne HP Photosmart-Batterie**
(Modellnummer: Q5599A)
Mit einer voll aufgeladenen Batterie können Sie rund 75 Fotos drucken. Diese Batterie ist separat erhältlich.
- 3 Fach für interne Batterie**
Setzen Sie die optionale interne HP Photosmart-Batterie hier ein.
- 4 Schieber für Batteriefach**
Bewegen Sie diesen Schieber, um die Batteriefachabdeckung zu öffnen.

Verfügbares Zubehör

Für den HP Photosmart 320 Series Drucker stehen verschiedene Zubehörkomponenten zur Verfügung, mit dem Sie die Mobilität des Geräts steigern können. Das Zubehör sieht ggf. anders aus als dargestellt.

Name des Zubehörs	Beschreibung
 <p data-bbox="224 1315 584 1343">Interne HP Photosmart-Batterie</p>	<p data-bbox="685 1010 1121 1097">Mit der internen HP Photosmart-Batterie können Sie den Drucker auch unterwegs nutzen. (Modell: Q5599A)</p>

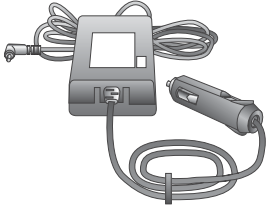
(Fortsetzung)

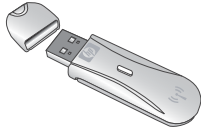
Name des Zubehörs	Beschreibung
 <p data-bbox="240 401 580 430">HP Photosmart-Auto-Adapter</p>	<p data-bbox="706 170 1131 282">Der HP Photosmart-Auto-Adapter ermöglicht das Aufladen der optionalen internen HP Photosmart-Batterie in Ihrem Auto. (Modell: Q3448A)</p>
 <p data-bbox="240 739 549 795">HP Photosmart-Tasche für Kompaktdrucker</p>	<p data-bbox="706 453 1101 626">In der leichten und strapazierfähigen HP Photosmart-Tasche für Kompaktdrucker können Sie alles transportieren, was Sie für den problemlosen Druck unterwegs benötigen. (Modell: Q3424A)</p>
 <p data-bbox="240 973 658 1003">HP Bluetooth® Funk-Druckeradapter</p>	<p data-bbox="706 819 1144 992">Der HP Bluetooth® Funk-Druckeradapter wird mit dem Kamera-Anschluss auf der Druckervorderseite verbunden und ermöglicht die Nutzung der Bluetooth Funktechnologie zum Drucken. (Modell: Q3395A)</p>

Druckermenü

Das Druckermenü enthält zahlreiche Funktionen zum Anpassen der Standardwerte, zum Steuern der Druckqualität und zum Verwenden von Spezialeffekten.

So verwenden Sie das Druckermenü

- 1 Befindet sich eine Speicherkarte im Drucker, entfernen Sie diese.
- 2 Drücken Sie im Bedienfeld des Druckers die Taste ◀ oder ▶, um auf das Druckermenü zuzugreifen.

So navigieren Sie im Druckermenü

- Drücken Sie die Taste ◀ oder ▶, um durch die angezeigten Menü-Optionen zu blättern. Nicht verfügbare Menü-Optionen sind abgeblendet.
- Drücken Sie die Taste **OK**, um ein Menü zu öffnen oder um eine Option auszuwählen.
- Drücken Sie die Taste **Abbrechen**, um das aktuelle Menü zu verlassen.

Ausführliche Erläuterungen zu den Optionen im Druckermenü finden Sie im *HP Photosmart 320 Series Benutzerhandbuch* (PDF), das auf der mitgelieferten Software-CD enthalten ist.

Struktur des Druckermenüs

Oberstes Menü	Untermenüs/Optionen	Weitere Untermenüs/Optionen
Tools	Druckqualität	Druckqualität: <ul style="list-style-type: none"> • Optimal (Standard) • Normal
	Beispiels. drucken	
	Testseite drucken	
	Druckpatr. reinigen.	Weiter mit zweiter Reinigungsstufe? <ul style="list-style-type: none"> • Ja • Nein
		Weiter mit dritter Reinigungsstufe? <ul style="list-style-type: none"> • Ja • Nein
	Drucker ausrichten	
Bluetooth Die Optionen im Menü "Bluetooth" sind nur dann von Bedeutung, wenn Sie Ihren Drucker mit dem optionalen HP Bluetooth Funk-Druckeradapter ausstatten.	Geräteadresse	Geräteadresse:
	Gerätename	
	Schlüssel	
	Verfügbarkeit	Verfügbarkeit: <ul style="list-style-type: none"> • Verfügbar für alle • Nicht verfügbar
	Sicherheitsstufe	Sicherheitsstufe: <ul style="list-style-type: none"> • Gering • Hoch
	Bluetooth-Optionen zurücksetzen	
Hilfe	Druckpatronen	Drücken Sie zum Blättern die Taste ◀ oder ▶.
	Fotoformate	Drücken Sie zum Blättern die Taste ◀ oder ▶.
	Einlegen von Papier	Drücken Sie zum Blättern die Taste ◀ oder ▶.

Struktur des Druckermenüs (Fortsetzung)

Oberstes Menü	Untermenüs/Optionen	Weitere Untermenüs/ Optionen
	Papierstau	
	Kameraverbindung	
Standardeinstellungen	SmartFocus	SmartFocus: <ul style="list-style-type: none"> ● Ein (Standard) ● Aus
	Digitaler Blitz	Digitaler Blitz: <ul style="list-style-type: none"> ● Ein ● Aus (Standard)
	Datum/Uhrzeit	Datum-/Zeitstempel: <ul style="list-style-type: none"> ● Datum/Uhrzeit ● Nur Datum ● Aus (Standard)
	Farbraum	Farbraum ausw.: <ul style="list-style-type: none"> ● Adobe RGB ● sRGB ● Automatische Auswahl (Standard)
	Randlos	Rahmenloser Druck: <ul style="list-style-type: none"> ● Ein (Standard) ● Aus
	Passfotos	Passport-Modus: <ul style="list-style-type: none"> ● Ein ● Aus (Standard) Formatauswahl:
	Autom. Speicherung	Autom. Speicherung: <ul style="list-style-type: none"> ● Ein (Standard) ● Aus
	Vorschauanimation	Vorschauanimation: <ul style="list-style-type: none"> ● Ein (Standard) ● Aus
	Standards wiederherstellen	Werkseitige Einstellungen wiederherstellen: <ul style="list-style-type: none"> ● Ja ● Nein
	Sprache	Sprache auswählen: Land/Region auswählen:

Papierinformationen

Sie können auf Fotopapier, Normalpapier oder Indexkarten drucken. Der Drucker unterstützt folgende Papiertypen und Formate:

Typ	Format	Zweck
Fotopapier	10x15 cm mit/ohne 1,25 cm Abreißstreifen (4x6" mit/ohne 0,5" Abreißstreifen)	Drucken von Fotos
Karteikarten	10x15 cm (4x6")	Drucken von Entwürfen, Ausrichtungsseiten und Testseiten
Hagaki-Karten	100x140 mm (4x5,5")	Drucken von Fotos
A6-Karten	105x148 mm (4,13x5,8")	Drucken von Fotos
Karten im Format L	90x127 mm mit/ohne 12,5 mm Abreißstreifen (3,5x5" mit/ohne 0,5" Abreißstreifen)	Drucken von Fotos

Einlegen von Papier

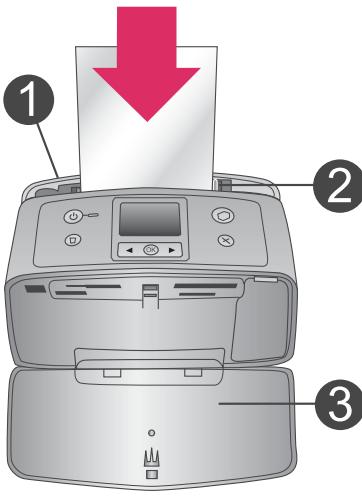
Papiertyp	Informationen zum Einlegen	
10x15 cm (4x6") Fotopapier Karteikarten Karten im Format L Hagaki-Karten	<ol style="list-style-type: none"> Öffnen Sie das Papierfach so weit wie möglich. Legen Sie bis zu 20 Blatt Papier ein. Die Druckseite/glänzende Seite muss zu Ihnen weisen. Wenn Sie Papier mit Abreißstreifen verwenden, legen Sie dieses so ein, dass der Abreißstreifen zuletzt eingezogen wird. Passen Sie die seitliche Papierführung so an, dass diese am Papier anliegt, ohne es zu knicken. 	 <ol style="list-style-type: none"> Zufuhrfach Seitliche Papierführung Ausgabefach

Papiertyp	Informationen zum Einlegen	
	4 Öffnen Sie das Ausgabefach, um den Druck vorzubereiten.	

Informationen zu Druckpatronen

Ihr HP Photosmart 320 Series Drucker kann Schwarzweiß- und Farbfotos drucken. HP bietet verschiedene Arten von Druckpatronen an, so dass Sie stets die optimale Druckpatrone für Ihr Projekt wählen können. Die Druckpatronennummer variiert je nach Land/Region. Wählen Sie die korrekte Druckpatronennummer für Ihr Land/Ihre Region aus.

Für optimale Ergebnisse empfiehlt HP die Verwendung von HP Druckpatronen. Die Verwendung von Druckpatronen, die nicht in dieser Tabelle aufgeführt werden, kann zum Erlöschen der Druckergewährleistung führen.

Wenn Sie Fotos in höchster Qualität drucken möchten, beachten Sie diese Richtlinien:

Zum Drucken von...	Verwenden Sie...
Farbfotos	<p>Dreifarbige Druckpatrone (7 ml) HP Nr. 95 (Nordamerika, Lateinamerika, asiatisch-pazifischer Raum), Nr. 135 (Osteuropa, Russland, Naher Osten, Afrika, Japan), Nr. 343 (Westeuropa), Nr. 855 (China, Indien)</p> <p>Dreifarbige Druckpatrone (14 ml) HP Nr. 97 (Nordamerika, Lateinamerika, asiatisch-pazifischer Raum), Nr. 134 (Osteuropa, Russland, Naher Osten, Afrika, Japan), Nr. 344 (Westeuropa), Nr. 857 (China, Indien)</p>
Schwarzweißfotos	Graue Fotodruckpatrone HP Nr. 100 (weltweit)
Fotos im Stil "Sepia" oder "Antik"	<p>Dreifarbige Druckpatrone (7 ml) HP Nr. 95 (Nordamerika, Lateinamerika, asiatisch-pazifischer Raum), Nr. 135 (Osteuropa, Russland, Naher Osten, Afrika, Japan), Nr. 343 (Westeuropa), Nr. 855 (China, Indien)</p> <p>Dreifarbige Druckpatrone (14 ml) HP Nr. 97 (Nordamerika, Lateinamerika, asiatisch-pazifischer Raum), Nr. 134 (Osteuropa, Russland, Naher Osten,</p>

(Fortsetzung)

Zum Drucken von...	Verwenden Sie...
	Afrika, Japan), Nr. 344 (Westeuropa), Nr. 857 (China, Indien)
Text und farbige Strichzeichnungen	Dreifarbige Druckpatrone (7 ml) HP Nr. 95 (Nordamerika, Lateinamerika, asiatisch-pazifischer Raum), Nr. 135 (Osteuropa, Russland, Naher Osten, Afrika, Japan), Nr. 343 (Westeuropa), Nr. 855 (China, Indien) Dreifarbige Druckpatrone (14 ml) HP Nr. 97 (Nordamerika, Lateinamerika, asiatisch-pazifischer Raum), Nr. 134 (Osteuropa, Russland, Naher Osten, Afrika, Japan), Nr. 344 (Westeuropa), Nr. 857 (China, Indien)



Vorsicht Stellen Sie sicher, dass Sie die richtige Druckpatrone verwenden. Beachten Sie auch, dass HP die Verwendung modifizierter oder wiederbefüllter HP Druckpatronen nicht empfiehlt. Schäden, die sich aus der Verwendung modifizierter oder wiederbefüllter HP Druckpatronen ergeben, sind nicht durch die HP Gewährleistung abgedeckt.

Zum Erhalt der optimalen Druckqualität empfiehlt HP, erworbene Druckpatronen vor dem auf der Verpackung angegebenen Datum zu verwenden.

Einsetzen oder Austauschen der Druckpatrone

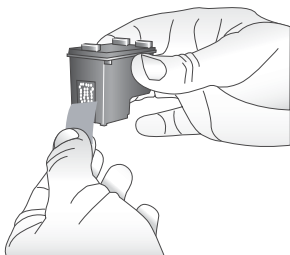

Entfernen der rosafarbenen Schutzfolie



Hier nicht berühren

Vorbereiten von Drucker und Druckpatrone

- 1 Stellen Sie sicher, dass das Gerät eingeschaltet ist und dass Sie die Kartonteile aus dem Gerät entfernt haben.
- 2 Öffnen Sie die Zugangsklappe zu den Druckpatronen.
- 3 Ziehen Sie die rosafarbene Schutzfolie von der Druckpatrone ab.

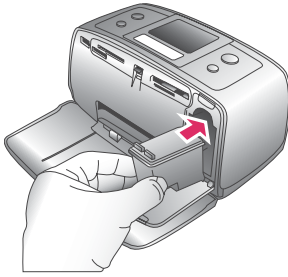

Setzen Sie die Druckpatrone ein

- 1 Wenn Sie eine Druckpatrone austauschen, drücken Sie die Druckpatrone im Drucker herunter und ziehen Sie diese aus dem Patronenwagen.
- 2 Halten Sie die Ersatzdruckpatrone so, dass das Etikett nach oben weist. Schieben Sie die Druckpatrone leicht aufwärts geneigt in den Patronenwagen, so dass die kupferfarbenen Kontakte zuerst eingesetzt werden. Schieben Sie die Druckpatrone in den Patronenwagen, bis diese einrastet.
- 3 Schließen Sie die Zugangsklappe zu den Druckpatronen.

Die Leerlaufanzeige des Druckers enthält ein Symbol für den geschätzten Tintenfüllstand der installierten Druckpatrone (100 %, 75 %, 50 %, 25 % und fast leer). Handelt es sich nicht um eine HP Originaldruckpatrone, erscheint keine Füllstandsanzeige.



Wenn Sie eine Druckpatrone installieren oder austauschen, erscheint auf der Bedienfeldanzeige die Aufforderung, Normalpapier einzulegen, damit der Drucker die Druckpatrone ausrichten kann. Auf diese Weise wird die hohe Druckqualität sichergestellt.

Ausrichten der Druckpatrone

- 1 Legen Sie Normalpapier in das Papierfach ein und drücken Sie die Taste **OK**.
- 2 Befolgen Sie die angezeigten Anweisungen zum Ausrichten der Druckpatrone.

Siehe hierzu [Ausrichten der Druckpatrone](#).

Wenn Sie keine Druckpatrone verwenden

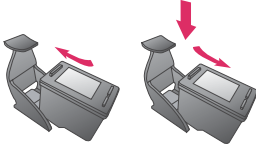

Wenn Sie eine Druckpatrone aus dem Drucker entfernen, bewahren Sie diese in der speziellen Schutzvorrichtung auf. Diese Schutzvorrichtung verhindert das Austrocknen der Tinte. Bei falscher Lagerung der Druckpatrone kann diese Fehler hervorrufen.

In einigen Ländern/Regionen ist die Schutzvorrichtung nicht im Lieferumfang des Druckers enthalten, sondern wird zusammen mit der separat erhältlichen grauen Fotodruckpatrone geliefert. In anderen Ländern/Regionen ist die Schutzvorrichtung im Lieferumfang des Druckers enthalten.

- Wenn Sie eine Druckpatrone in die Schutzvorrichtung einsetzen möchten, schieben Sie diese leicht geneigt in die Schutzvorrichtung, bis sie einrastet.

2 Drucken mit Ihrem neuen Drucker

Sie können ganz einfach hochwertige Fotos für Sie sowie für Ihre Familienmitglieder und Freunde drucken. Dieser Abschnitt enthält Informationen zum schnellen Einstieg in das Drucken sowie detaillierte Informationen zum Verwenden von Speicherkarten, zum Auswählen von Fotos u. v. m.

Kürzübersicht

Das Drucken von Fotos ist ein Kinderspiel! So gehen Sie vor.

Schritt 1: Druckvorbereitung

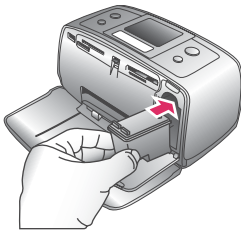

Einsetzen einer Druckpatrone

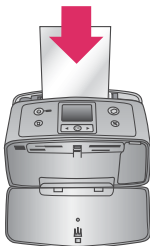

Einlegen von Papier

- 1 Installieren Sie die Druckpatrone. Siehe hierzu [Informationen zu Druckpatronen](#).
 - a Packen Sie die Druckpatrone aus und entfernen Sie die Schutzfolie. Berühren Sie weder die kupferfarbenen Druckpatronenkontakte noch die Tintendüsen.
 - b Öffnen Sie die Drucker-vorderseite, indem Sie das Ausgabefach herausziehen.
 - c Öffnen Sie die Zugangsklappe zu den Druckpatronen auf der rechten Seite des Speicherkartensteckplatzes.
 - d Setzen Sie die Druckpatrone so ein, dass die kupferfarbenen Kontakte nach innen zeigen. Lassen Sie die Druckpatrone einrasten.
- 2 Legen Sie Fotopapier ein. Siehe hierzu [Papierinformationen](#).
 - a Öffnen Sie das Papierfach auf der Druckerrückseite.
 - b Legen Sie mehrere Blätter Fotopapier in das Papierfach ein.
 - c Passen Sie die seitliche Papierführung an.

Schritt 2: Auswählen von Fotos



Einsetzen einer Speicherkarte



Auswählen eines Fotos

- 1 Setzen Sie eine Speicherkarte ein, die Fotos enthält.

Vorsicht Wenn Sie die Speicherkarte falsch einsetzen, können diese und der Drucker beschädigt werden. Weitere Informationen zu Speicherkarten finden Sie unter Einsetzen von Speicherkarten.

- 2 Wenn der Drucker Sie zur Auswahl eines Seitenlayouts auffordert, drücken Sie die Taste ◀ oder ▶, um das gewünschte Layout hervorzuheben. Drücken Sie dann die Taste **OK**.
- 3 Drücken Sie die Taste ◀ oder ▶, um durch die Fotos auf der Speicherkarte zu blättern.
- 4 Drücken Sie die Taste **OK**, um ein Foto zum Drucken auszuwählen. In der linken Ecke des Fotos auf der Druckeranzeige erscheint ein Häkchen.

Weitere Informationen zum Auswählen von Fotos finden Sie unter [Auswählen von Fotos](#).

Schritt 3: Drucken



Drucken von Fotos

- Drücken Sie die Taste **Drucken**, um die ausgewählten Fotos zu drucken.

Drucken ohne Computer

Der HP Photosmart 320 Series Drucker ermöglicht das Drucken hochwertiger Fotos ganz ohne Computer.

Verwenden von Speicherkarten

Wenn Sie mit Ihrer Digitalkamera Bilder aufgenommen haben, können Sie die Speicherkarte aus der Kamera nehmen und diese in den Drucker einsetzen, um Ihre Fotos zu betrachten und zu drucken. Der Drucker unterstützt folgende Speicherkartentypen: CompactFlash™, Memory Sticks, MultiMediaCard™, Secure Digital™, SmartMedia™ und xD-Picture Card™. Der Typ Microdrive wird nicht unterstützt.



Vorsicht Die Verwendung eines anderen Speicherkartentyps kann zu Schäden an der Speicherkarte und am Drucker führen.

Weitere Informationen zum Übertragen von Fotos von einer Digitalkamera auf den Drucker finden Sie unter [Anschließen](#).

Unterstützte Dateiformate

Der Drucker erkennt folgende Dateiformate und kann diese direkt von einer Speicherkarte drucken: JPEG, TIFF unkomprimiert, Motion JPEG AVI, Motion-JPEG QuickTime und MPEG-1. Speichern Sie Ihre Digitalkamera Fotos und Videoclips in anderen Dateiformaten, speichern Sie die Dateien auf Ihrem Computer und drucken Sie diese mit der entsprechenden Anwendung. Weitere Informationen hierzu finden Sie in der Online-Hilfe.

Einsetzen von Speicherkarten

Wenn Sie mit Ihrer Digitalkamera Bilder aufgenommen haben, nehmen Sie die Speicherkarte aus der Kamera und setzen Sie diese in den Drucker ein.



Vorsicht Ziehen Sie die Speicherkarte nicht heraus, während die Speicherkartenleuchte blinkt. Wenn Sie die Speicherkarte entfernen, während auf diese zugegriffen wird, können die gespeicherten Informationen bzw. der Drucker und die Speicherkarte beschädigt werden.

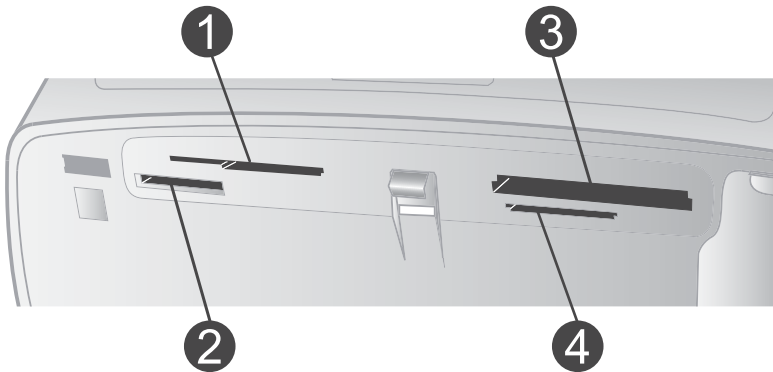

1	SmartMedia, xD-Picture Card
2	Memory Sticks
3	CompactFlash
4	MultiMediaCard, Secure Digital

- 1 Entfernen Sie alle Speicherkarten, die sich bereits in den Speicherkartensteckplätzen befinden. Sie können jeweils nur eine Speicherkarte einsetzen.
- 2 Ermitteln Sie den richtigen Steckplatz für Ihre Speicherkarte.
- 3 Setzen Sie die Speicherkarte so ein, dass die kupferfarbenen Kontakte nach unten bzw. die Kontaktöffnungen zum Drucker weisen.
- 4 Schieben Sie die Speicherkarte bis zum Anschlag in den Drucker.

Der Drucker liest die Speicherkarte ein, fordert Sie zur Auswahl eines Bildlayouts auf und zeigt dann das erste Foto auf der Speicherkarte an. Wenn Sie mit Ihrer Digitalkamera Fotos auf der Speicherkarte ausgewählt haben, fragt Sie der Drucker, ob Sie die mit der Kamera ausgewählten Fotos drucken möchten.

Auswählen von Fotos

Über das Bedienfeld des Druckers können Sie ein oder mehrere Fotos zum Drucken auswählen.

Auswählen eines Fotos

- 1 Setzen Sie eine Speicherkarte ein.
- 2 Drücken Sie die Taste ◀ oder ▶, um das gewünschte Fotolayout hervorzuheben. Drücken Sie dann die Taste **OK**.
- 3 Drücken Sie die Taste ◀ oder ▶, um zum gewünschten Foto zu blättern.

Tipp Wenn Sie schnell durch die Fotos blättern möchten, drücken Sie die Taste ◀ oder ▶.

- 4 Drücken Sie die Taste **OK**, um das angezeigte Foto auszuwählen. In der linken unteren Ecke der Druckeranzeige erscheint ein Häkchen, das darauf hinweist, dass Sie dieses Foto zum Drucken ausgewählt haben. Drücken Sie die Taste **OK** mehrmals, wenn Sie mehrere Kopien des Fotos drucken möchten.

- Neben dem Häkchen erscheint die gewünschte Kopienanzahl. Drücken Sie die Taste **Abbrechen**, um die Kopienanzahl um jeweils eine Kopie zu verringern.
- 5 Wenn Sie weitere Fotos auswählen möchten, wiederholen Sie die Schritte 3 und 4.

Auswählen aller Fotos

- Halten Sie die Taste **OK** gedrückt, bis Sie durch eine Mitteilung informiert werden, dass alle Fotos ausgewählt wurden.

Aufheben der Auswahl eines Fotos

- 1 Drücken Sie die Taste ◀ oder ▶, um zum gewünschten Foto zu blättern.
- 2 Drücken Sie die Taste **Abbrechen**.

Wenn Sie die Auswahl von Fotos aufheben, werden diese nicht von der Speicherkarte gelöscht.

Aufheben der Auswahl aller Fotos

- Sind alle Fotos ausgewählt, halten Sie die Taste **OK** gedrückt, bis Sie durch eine Mitteilung informiert werden, dass die Auswahl aller Fotos aufgehoben wurde.

Drucken ausgewählter Fotos

Sie können Fotos von einer Speicherkarte oder direkt von einer PictBridge oder HP Direktdruck-Digitalkamera drucken.

So drucken Sie nicht markierte Fotos

- 1 Setzen Sie eine Speicherkarte ein.
- 2 Wählen Sie mit Hilfe der Taste ◀ oder ▶ ein Layout aus:
 - Drucken eines Fotos pro Seite
 - Drucken von zwei Fotos pro Seite
 - Drucken von vier Fotos pro Seite
- 3 Drücken Sie die Taste **OK**.
Möglicherweise dreht der Drucker Ihre Fotos, um diese in das aktuelle Drucklayout einzupassen.
- 4 Drücken Sie die Taste **OK** einmal für jede zu druckende Kopie des Fotos.
Drücken Sie die Taste **Abbrechen**, um die Kopienanzahl um jeweils eine Kopie zu verringern.
- 5 Drücken Sie die Taste **Drucken**.

So drucken Sie mit der Kamera ausgewählte Fotos

- 1 Setzen Sie eine Speicherkarte ein, die mit der Kamera ausgewählte Fotos (DPOF) enthält.
- 2 Wählen Sie die Option **Ja** aus, wenn der Drucker Sie fragt, ob Sie die mit der Kamera ausgewählten Fotos drucken möchten. Drücken Sie anschließend die Taste **OK**.

So drucken Sie von einer PictBridge Kamera

- 1 Schalten Sie die PictBridge Digitalkamera ein und wählen Sie die gewünschten Fotos aus.
- 2 Stellen Sie sicher, dass sich die Kamera im PictBridge Modus befindet.
Verbinden Sie die Kamera dann mit Hilfe des im Lieferumfang der Kamera enthaltenen USB-Kabels mit dem Anschluss auf der Druckervorderseite.

Wenn der Drucker die PictBridge Kamera erkennt, werden die ausgewählten Fotos gedruckt.

So drucken Sie von einer HP Direktdruckkamera

- 1 Schalten Sie die HP Direktdruck-Digitalkamera ein und wählen Sie die gewünschten Fotos aus.
- 2 Verbinden Sie die Kamera mit Hilfe des im Lieferumfang der Kamera enthaltenen Kabels mit dem USB-Anschluss auf der Druckerrückseite.
- 3 Befolgen Sie die auf dem Kamerabildschirm angezeigten Anweisungen.

Ändern der Druckerstandardeinstellungen

Passen Sie die Standardeinstellungen des Druckers über das Druckermenü oder über das Bedienfeld an Ihre Anforderungen an. Die Druckerstandardeinstellungen gelten global. Sie gelten damit für jedes gedruckte Foto. Eine vollständige Liste der Standardeinstellungen und ihrer Standardwerte finden Sie unter [Druckermenü](#).

Gehen Sie zum Ändern der Druckerstandardeinstellungen wie nachfolgend beschrieben vor.

- 1 Befindet sich eine Speicherkarte im Drucker, entfernen Sie diese.
- 2 Drücken Sie im Bedienfeld des Druckers die Taste ◀ oder ▶, um auf das Druckermenü zuzugreifen.
- 3 Wählen Sie die Option **Standardeinstellungen** aus und drücken Sie die Taste **OK**.
- 4 Wählen Sie die gewünschte Standardeinstellung aus und drücken Sie die Taste **OK**.
- 5 Wählen Sie die gewünschte Einstellung aus und drücken Sie die Taste **OK**.

Anschließen

Nutzen Sie Ihren Drucker, um mit anderen Geräten und Personen in Verbindung zu bleiben.

Herstellen einer Verbindung zu anderen Geräten

Dieser Drucker bietet verschiedene Möglichkeiten zur Herstellung einer Verbindung mit anderen Geräten. Jeder Verbindungstyp bietet bestimmte Möglichkeiten.

Verbindungstyp und Voraussetzungen	Möglichkeiten
<p>USB</p> <ul style="list-style-type: none"> • Ein USB-Kabel (Universal Serial Bus 2.0) für volle Geschwindigkeit mit einer Maximallänge von 3 Metern (10 Fuß) Anweisungen zum Anschließen des Druckers mit einem USB-Kabel finden Sie auf dem <i>Setup-Poster</i>. • Ein Computer mit Internet-Zugang (für HP Instant Share) 	<ul style="list-style-type: none"> • Drucken vom Computer aus Weitere Informationen hierzu finden Sie in der Online-Hilfe. • Übertragen von Fotos von einer Speicherkarte auf Ihren Computer, wo Sie die Fotos mit Hilfe der HP Image Zone Software verbessern und organisieren können • Gemeinsame Nutzung von Fotos mit HP Instant Share • Direktes Drucken von einer entsprechenden HP Photosmart-Digitalkamera aus Weitere Informationen finden Sie unter

(Fortsetzung)

Verbindungstyp und Voraussetzungen	Möglichkeiten
	Drucken ohne Computer und in der Kameradokumentation.
PictBridge Eine PictBridge-kompatible Digitalkamera und ein USB-Kabel. Verbinden Sie die Kamera mit dem Kamera-Anschluss auf der Druckervorderseite.	Direktes Drucken von einer PictBridge-kompatiblen Digitalkamera aus. Weitere Informationen finden Sie unter Drucken ohne Computer und in der Kameradokumentation.
Bluetooth Optionaler HP Bluetooth Funk-Druckeradapter Wenn der Drucker mit diesem Zubehör geliefert wurde oder wenn Sie dieses Zubehör separat erworben haben, befolgen Sie die Anweisungen in der mitgelieferten Dokumentation bzw. in der Online-Hilfe.	Drucken von einem Gerät mit Bluetooth Funk-Technologie aus Wenn Sie den optionalen HP Bluetooth Funk-Druckeradapter über den Kamera-Anschluss mit dem Drucker verbinden, stellen Sie die Bluetooth-Optionen im Druckermenü entsprechend ein. Siehe hierzu Druckermenü .

Verbinden über HP Instant Share

Verwenden Sie HP Instant Share, um Fotos per E-Mail, über Online-Alben oder über einen Online-Foto-Service gemeinsam mit Freunden und Verwandten zu nutzen. Der Drucker muss über ein USB-Kabel mit einem Computer verbunden sein, der über einen Internet-Zugang verfügt und auf dem die erforderliche HP Software installiert ist. Wenn Sie versuchen HP Instant Share zu verwenden, ohne dass die erforderliche Software installiert bzw. konfiguriert ist, werden Sie durch eine Mitteilung aufgefordert, die notwendigen Schritte auszuführen. Siehe hierzu [Installieren der Software](#).

So versenden Sie Fotos mit HP Instant Share

- 1 Setzen Sie eine Speicherkarte ein, die die gewünschten Fotos enthält.
- 2 Befolgen Sie die am Computerbildschirm angezeigten Anweisungen zum Speichern der Fotos auf dem Computer.
- 3 Verwenden Sie die HP Instant Share Funktionen der HP Image Zone Software, um Ihre Fotos gemeinsam mit anderen zu nutzen.

In der Online-Hilfe zu HP Image Zone finden Sie Informationen zur Verwendung von HP Instant Share.

3 Installieren der Software

Der Drucker wird mit optionaler Software geliefert, die Sie auf einem Computer installieren können. Umfang der Software:

Umfang der Software:

Anwendung	Funktion
HP Photosmart-Druckertreiber	Ermöglicht das Drucken von den auf dem Computer installierten Anwendungen aus auf dem HP Photosmart 320 Series Drucker. Inklusive Online-Hilfe.
HP Image Zone Software	Ermöglicht das Bearbeiten, Verbessern, Organisieren sowie die gemeinsame Nutzung Ihrer Fotos vor dem Drucken. Inklusive Online-Hilfe.

So installieren Sie die Software:

Windows Benutzer	Macintosh Benutzer
<p>Wichtig: Schließen Sie das USB-Kabel erst nach Aufforderung an.</p> <p>Die HP Image Zone Software und die volle Druckerfunktionalität werden automatisch installiert, wenn Sie sich für die typische Installation Ihrer HP Software entscheiden.</p> <ol style="list-style-type: none">1 Legen Sie die HP Photosmart-CD in das CD-ROM-Laufwerk ein.2 Klicken Sie auf Weiter und befolgen Sie die angezeigten Anweisungen. Erscheinen keine Anweisungen, suchen Sie auf der CD-ROM nach der Datei setup.exe und doppelklicken Sie auf diese. Warten Sie einige Minuten, während die Dateien geladen werden.3 Verbinden Sie nach Aufforderung ein Ende des USB-Kabels mit dem USB-Anschluss auf der Drucker-rückseite und das andere Ende mit dem USB-Anschluss an Ihrem Computer.	<p>Wichtig: Schließen Sie das USB-Kabel erst nach Aufforderung an.</p> <ol style="list-style-type: none">1 Legen Sie die HP Photosmart-CD in das CD-ROM-Laufwerk ein.2 Doppelklicken Sie auf das Symbol HP Photosmart-CD.3 Doppelklicken Sie auf das Symbol HP Photosmart-Installation. Befolgen Sie die Anweisungen auf dem Bildschirm, um die Drucker-software zu installieren.4 Verbinden Sie nach Aufforderung ein Ende des USB-Kabels mit dem USB-Anschluss auf der Drucker-rückseite und das andere Ende mit dem USB-Anschluss an Ihrem Computer.5 Wählen Sie den Drucker im Dialogfeld "Drucken" aus. Erscheint der Drucker nicht in der Liste, klicken Sie auf Druckerliste bearbeiten, um den Drucker hinzuzufügen.

So installieren Sie die Software: (Fortsetzung)

Windows Benutzer	Macintosh Benutzer
4 Befolgen Sie die angezeigten Anweisungen, bis die Installation abgeschlossen ist und der Computer neu gestartet wird. Wenn die Begrüßungsseite erscheint, klicken Sie auf Demoseite drucken .	

4 Support und Gewährleistung

Dieser Abschnitt enthält Informationen zum technischen Support und zur Gewährleistung des Druckers.

HP Kundenbetreuung

Sollte ein Problem auftreten, gehen Sie wie folgt vor:

- 1 Lesen Sie die im Lieferumfang des Druckers enthaltene Dokumentation.
 - **Setup-Poster:** Das *HP Photosmart 320 Series Setup-Poster* erläutert das Einrichten des Druckers sowie das Drucken des ersten Fotos.
 - **Benutzerhandbuch:** Das *HP Photosmart 320 Series Benutzerhandbuch* erläutert die grundlegenden Druckerfunktionen sowie die Verwendung des Druckers ohne Computer. Außerdem finden Sie hier Informationen zum Beheben von Hardwarefehlern. Dieses Handbuch ist auch als Online-Version auf der Software-CD enthalten.
 - **Referenzhandbuch:** Das *HP Photosmart 320 Series Referenzhandbuch* ist das Handbuch, in dem Sie gerade lesen. Hier finden Sie grundlegende Informationen zum Drucker, einschließlich Hinweise zum Einrichten, zum Betrieb, zum technischen Support und zur Gewährleistung. Ausführliche Informationen finden Sie im *Benutzerhandbuch*.
 - **HP Photosmart-Druckerhilfe:** Die HP Photosmart-Online-Druckerhilfe erläutert die Verwendung des Druckers mit einem Computer und enthält außerdem Informationen zum Beheben von Softwareproblemen. Siehe hierzu *Installieren der Software*.
- 2 Wenn Sie das Problem nicht mit Hilfe der Informationen in der Dokumentation beheben können, besuchen Sie die Website unter www.hp.com/support. Hier haben Sie folgende Möglichkeiten:
 - Aufrufen von Seiten für Online-Support
 - Senden von E-Mail-Nachrichten mit Fragen an Hewlett-Packard
 - Online-Chat mit einem HP Techniker
 - Suchen nach Software-UpdatesDie Support-Optionen und die jeweilige Verfügbarkeit sind je nach Produkt, Land/Region und Sprache unterschiedlich.
- 3 Wenden Sie sich an Ihren lokalen Händler. Liegt ein Hardwarefehler des Druckers vor, werden Sie aufgefordert, diesen zu Ihrem Händler zu bringen. Dieser Service ist während des Zeitraums der beschränkten Gewährleistung kostenlos. Nach Ablauf des Gewährleistungszeitraums werden für diesen Service Gebühren erhoben.
- 4 Wenn Sie das Problem nicht mit Hilfe der Online-Hilfe oder der HP Websites beheben können, wenden Sie sich unter der für Ihr Land gültige Rufnummer an die HP Kundenbetreuung. Eine Liste der nach Ländern/Regionen geordneten Rufnummern finden Sie im folgenden Abschnitt.

HP Kundenbetreuung – Rufnummern

Wenn für den Drucker eine Gewährleistung besteht, haben Sie Anspruch auf kostenlosen Telefon-Support. Weitere Informationen zur Dauer des kostenlosen Supports finden Sie unter *Beschränkte Gewährleistung* oder unter www.hp.com/support.

Nach Ablauf des Zeitraums für kostenlosen Telefon-Support können Sie das HP Unterstützungsangebot gegen eine Gebühr weiterhin in Anspruch nehmen. Wenden Sie sich an Ihren HP Händler, oder rufen die für Ihr Land/Ihre Region zutreffende Telefonnummer an, und erkundigen Sie sich nach den Möglichkeiten zur weiteren Unterstützung.

Telefonischen HP Support erhalten Sie unter der für Ihren Standort gültigen Rufnummer. Es fallen die üblichen Telefongebühren an.

Hinweis Kunden in Westeuropa finden die Rufnummern für ihr Land/ihre Region unter www.hp.com/support.



61 56 45 43	الجزائر
Argentina Argentina	(54) 11-4778-8380 0-810-555-5520
Australia	13 10 47
800 171	البحرين
Brasil (dentro da grande São Paulo) Brasil (fora da grande São Paulo)	(11) 3747-7799 0800-157751
Canada	(800) 474-6836
Caribbean	1-800-711-2884
Central America	1-800-711-2884
Chile	800-360-999
中国	(8621) 38814518
Columbia	01-800-011-4726
Costa Rica	0-800-011-4114 + 1-800-711-2884
Česká republika	261 307 310
Ecuador (Andinetel)	1-800-711-2884
Ecuador (Pacifitel)	1-800-225528
2 532 5222	مصر
Greece (international) Greece (in-country) Greece (Cyprus)	+ 30 210 6073603 801 11 22 55 47 800 9 2649
Guatemala	1-800-999-5105
香港特別行政區	852-2802 4098
Magyarország	1 382 1111
India	1 600 44 7737
Indonesia	62 (21) 350 3408
(0) 9 830 4848	ישראל
Jamaica	0-800-7112884
日本	0570-000511
日本 (携帯電話の場合)	+81-3-3335-9800

한국	1588-3003
Malaysia	1800-80-5405
México (Ciudad de México) México (fuera de Ciudad de México)	(55)5258-9922 01-800-4726684
22 404747	المغرب
New Zealand	0800 441 147
Nigeria	1 3204 999
Panama	001-800-7112884
Perú	0-800-10111
Philippines	63 (2) 867-3551
Polska	22 5666 000
Puerto Rico	1-877-232-0589
Republica Dominicana	1-800-7112884
România	(21) 315 4442
Russia (Moscow) Russia (St. Petersburg)	095 7973520 812 3467997
800 897 1444	السعودية
Singapore	65 6272 5300
Slovakia	2 50222444
South Africa (Intl.) South Africa (RSA)	+ 27 11 2589301 086 0001030
Rest Of West Africa	+ 351 213 17 63 80
臺灣	(02) 8722-8000
Thailand	66 (2) 353 9000
71 89 12 22	تونس
Trinidad & Tobago	1-800-7112884
Türkiye	(212) 444 7171
Ukraine	(380 44) 4903520
800 4520	الإمارات العربية المتحدة
United States	(800) 474-6836
Venezuela	01-800-4746.8368
Việt Nam	84 (8) 823 4530
For Bangladesh, Brunei, Cambodia, Pakistan, and Sri Lanka	Fax to: +65-6275-6707

Anrufen beim HP Support

Wenn Sie die HP Kundenbetreuung anrufen, müssen Sie sich in der Nähe des Computers/ Druckers befinden. Halten Sie die folgenden Informationen bereit:

- Modellnummer des Druckers (auf der Druckervorderseite).
- Seriennummer des Druckers (auf dem Etikett an der Druckerunterseite)
- Betriebssystem des Computers.
- Version des Druckertreibers:
 - **Windows PC:** Wenn Sie die Version des Druckertreibers ermitteln möchten, klicken Sie mit der rechten Maustaste auf das Speicherkartensymbol in der Windows Taskleiste und wählen Sie die Option **Info** aus.
 - **Macintosh:** Ermitteln Sie die Version des Druckertreibers über das Dialogfeld "Drucken".

- Meldungen auf der Druckeranzeige/am Computerbildschirm.
- Antworten auf die folgenden Fragen:
 - Ist diese Situation bereits zuvor eingetreten? Können Sie diese Situation reproduzieren?
 - Haben Sie auf dem Computer neue Hardware oder Software installiert, bevor das Problem aufgetreten ist?

Beschränkte Gewährleistung

Die beschränkte Gewährleistungserklärung wird separat mitgeliefert.

5 Spezifikationen

Dieser Abschnitt enthält Informationen zu den Mindestanforderungen für die Installation der HP Photosmart-Druckersoftware. Außerdem finden Sie hier ausgewählte Druckerspezifikationen. Eine vollständige Liste der Druckerspezifikationen und Systemvoraussetzungen finden Sie in der Online-Hilfe. Informationen zum Anzeigen der Online-Hilfe finden Sie unter [Weitere Informationen](#).

Systemanforderungen

Komponente	Windows PC, Minimum	Macintosh, Minimum
Betriebssystem	Microsoft® Windows 98, 2000 Professional, ME, XP Home und XP Professional	Mac® OS X 10.1 bis 10.3
Prozessor	Intel® Pentium® II (oder gleichwertig) oder höher	G3 oder höher
RAM	64 MB (128 MB empfohlen)	Mac OS 10.1 bis 10.3: 128 MB
Freier Speicherplatz auf der Festplatte	500 MB	500 MB
Grafikanzeige	800x600, 16 Bit oder mehr	800x600, 16 Bit oder mehr
CD-ROM-Laufwerk	4-fach	4-fach
Konnektivität	USB 2.0 mit voller Geschwindigkeit: Microsoft Windows 98, 2000 Professional, ME, XP Home und XP Professional PictBridge: Über den vorderen Kamera-Anschluss Bluetooth: Über den optionalen HP Bluetooth Funk-Druckeradapter	USB 2.0 mit voller Geschwindigkeit: OS X 10.1 bis 10.3 PictBridge: Über den vorderen Kamera-Anschluss Bluetooth: Über den optionalen HP Bluetooth Funk-Druckeradapter
Browser	Microsoft Internet Explorer 5.5 oder höher	-

Druckerspezifikationen

Kategorie	Spezifikationen
Konnektivität	USB 2.0 mit voller Geschwindigkeit: Microsoft Windows 98, 2000 Professional, ME, XP Home und XP Professional; Mac OS X 10.1 bis 10.3
Bilddateiformate	JPEG Baseline TIFF 24 Bit RGB unkomprimiert mit Zeilensprung TIFF 24 Bit YCbCR unkomprimiert mit Zeilensprung

(Fortsetzung)

Kategorie	Spezifikationen
	TIFF 24 Bit RGB Packbits mit Zeilensprung TIFF 8 Bit Graustufen unkomprimiert/Packbits TIFF 8 Bit Palettenfarben unkomprimiert/Packbits TIFF 1 Bit unkomprimiert/Packbits/1D Huffman
Ränder	Randloser Druck: Oben 0,0 mm (0,0"), Unten 12,5 mm (0,50"), Links/Rechts 0,0 mm (0,0") Druck mit Rand: Oben 4 mm (0,16"), Unten 12,5 mm (0,50"), Links/Rechts 4,06 mm (0,16")
Druckmedienformate	Fotopapier 10x15 cm (4x6") Fotopapier 10x15 cm mit 1,25 cm Abreißstreifen (4x6" mit 0,5" Abreißstreifen) Indekskarten 10x15 cm (4x6") Hagaki-Karten 100x148 mm (3,9x5,8") A6-Karten 105x148 mm (4,1x5,8") Karten im Format L 90x127 mm (3,5x5") Karten im Format L 90x127 mm mit 12,5 mm Abreißstreifen (3,5x5" mit 0,5" Abreißstreifen)
Medientypen	Papier (Foto) Karten (Index, Hagaki, A6, Format L)
Speicherkarten	CompactFlash Typ I und II MultiMediaCard Secure Digital SmartMedia Memory Sticks xD-Picture Card
Speicherkarten – unterstützte Dateiformate	Drucken: Alle unterstützte Bild- und Videoformate Speichern: Alle Dateiformate
Betriebstemperatur	0-45 °C (32-113 °F) [15-35 °C (59-95 °F) empfohlen]
Papierfach	Ein Fach für 10x15 cm (4x6") Fotopapier
Papierfachkapazität	20 Blätter, maximale Dicke 292 µm (11,5 mil) pro Blatt
Leistungsaufnahme	USA Drucken: 12,3 W Leerlauf: 6,29 W Aus: 4,65 W International Drucken: 11,4 W Leerlauf: 5,67 W Aus: 4,08 W

(Fortsetzung)

Kategorie	Spezifikationen
Druckpatrone	Dreifarbige Druckpatrone (7 ml) HP Nr. 95 (Nordamerika, Lateinamerika, asiatisch-pazifischer Raum), Nr. 135 (Osteuropa, Russland, Naher Osten, Afrika, Japan), Nr. 343 (Westeuropa), Nr. 855 (China, Indien) Dreifarbige Druckpatrone (14 ml) HP Nr. 97 (Nordamerika, Lateinamerika, asiatisch-pazifischer Raum), Nr. 134 (Osteuropa, Russland, Naher Osten, Afrika, Japan), Nr. 344 (Westeuropa), Nr. 857 (China, Indien) Graue Fotodruckpatrone HP Nr. 100 (weltweit)
USB 2.0 mit voller Geschwindigkeit	Microsoft Windows 98, 2000 Professional, ME, XP Home und XP Professional Mac OS X 10.1 bis 10.3 HP empfiehlt für das USB-Kabel eine Maximallänge von 3 m (10').
Videodateiformate	Motion JPEG AVI Motion JPEG Quicktime MPEG-1

Umweltverträglichkeitserklärung

Hewlett-Packard stellt hochwertige und umweltverträgliche Produkte her.

Umweltschutz

Dieser Drucker verfügt über verschiedene Attribute zur Minimierung der Auswirkungen auf die Umwelt. Weitere Informationen finden Sie auf der HP Website zum Umweltschutz unter www.hp.com/hpinfo/globalcitizenship/environment/.

Ozonabgabe

Dieses Produkt erzeugt keine nennenswerten Mengen an Ozon (O₃).

Energieverbrauch

Der Energieverbrauch sinkt im ENERGY STAR® Modus erheblich. Auf diese Weise werden natürliche Ressourcen geschont und Sie sparen Geld, ohne dass die hohe Leistung dieses Produkts beeinträchtigt wird. Dieses Produkt entspricht den Richtlinien von ENERGY STAR, einem freiwilligen Programm zur Entwicklung Energie sparender Büroprodukte.



ENERGY STAR is a U.S. registered mark of the U.S. EPA. As an ENERGY STAR partner, Hewlett-Packard Company has determined that this product meets the ENERGY STAR guidelines for energy efficiency. For more information, go to www.energystar.gov.

Papierverbrauch

Dieser Drucker ist für die Verwendung von Recyclingpapier gemäß DIN 19309 geeignet.

Kunststoffe

Kunststoffteile mit einem Gewicht von mehr als 24 g (0,88 Unzen) sind gemäß internationaler Standards gekennzeichnet, um die Identifizierung im Zuge der Entsorgung zu erleichtern.

Datenblätter zur Materialsicherheit

Datenblätter zur Materialsicherheit (Material Safety Data Sheets, MSDS) können von der HP Website unter www.hp.com/go/msds abgerufen werden. Kunden ohne Internet-Zugang können sich an die Kundenbetreuung wenden.

Recycling-Programm

HP bietet in vielen Ländern immer mehr Programme zur Rückgabe und zum Recycling von Produkten an und geht weltweit Partnerschaften mit den größten Recycling-Zentren für Elektronik ein. HP schont durch den Wiederverkauf gängiger Produkte Ressourcen. Dieses HP Produkt enthält Blei in Lötverbindungen, das einer speziellen Entsorgung bedarf.

Declaration of conformity

According to ISO/IEC Guide 22 and EN 45014

Manufacturer's name and address:

Hewlett-Packard Company, 16399 West Bernardo Drive, San Diego, CA 92127-1899, USA

Regulatory model number:	SDGOA-0406
--------------------------	------------

Declares that the product:

Product name:	Photosmart 320 series (Q3414A)
Model number(s):	Photosmart 325 (Q3414A)
Power adapters:	HP Part # Q3419-60040 (domestic) HP Part # Q3419-60041 (international)

Conforms to the following product specifications:

Safety:	IEC 60950: 3rd Edition: 1999 EN 60950:2000 UL1950/CSA22.1 No.950, 3rd Edition:1995 NOM 019-SFCI-1993 GB4943:2001
EMC:	CISPR 22: 1997 / EN 55022: 1998, Class B CISPR 24: 1997 / EN 55024: 1998 IEC 61000-3-2: 2000 / EN 61000-3-2: 2000 IEC 61000-3-3/A1: 2001 / EN 61000-3-3/A1: 2001 CNS13438: 1998, VCCI-2 FCC Part 15-Class B/ICES-003, Issue 2 GB9254: 1998

Supplementary Information:

The Product herewith complies with the requirements of the Low Voltage Directive 73/23/EEC and the EMC Directive 89/336/EEC and carries the CE marking accordingly.

European Contact for regulatory topics only: Hewlett Packard GmbH, HQ-TRE, Herrenberger Strasse 140, D-71034 Böblingen Germany. (FAX +49-7031-14-3143)
