

# Priručnik s referencama za HP Photosmart 320 series

Hrvatski



## Autorsko pravo i zaštitni znaci

© Copyright 2004 Hewlett-Packard Development Company, L.P.

Informacije sadržane u ovom dokumentu su predmet promjene bez prethodne najave. Zabranjeno je preslikavanje, promjena ili prijevod ovog dokumenta bez prethodne pisane ovlasti, izuzev ako nije dozvoljeno pod autorskim pravima.

## Bilješka

Jamstva postavljena za HP proizvode i usluge su unaprijed određena u posebnim jamstvenim izjavama koje prate ove proizvode i usluge. Niti jedna izjava iz ovog dokument ne smije predstavljati dopunsko jamstvo. HP nije odgovoran za moguće tehničke ili uredničke greške u ovom dokumentu.

Tvrtka Hewlett-Packard Development Company, L.P. nije odgovorna za slučajna ili namjerna oštećenja nastala uslijed opremanja, izvedbe ili uporabe ovog dokumenta i programskog materijala koji ga opisuju.

## Zaštitni znaci

HP, HP oznaka i Photosmart su vlasništvo Hewlett-Packard Development Company, L.P.

Secure Digital oznaka je zaštitni znak SD Association.

Microsoft i Windows su registrirani zaštitni znaci tvrtke Microsoft Corporation.

CompactFlash, CF i CF oznaka su zaštitni znaci CompactFlash Association (CFA).

Memory Stick, Memory Stick Duo, Memory Stick PRO i Memory Stick PRO Duo su zaštitni znaci ili registrirani zaštitni znaci tvrtke Sony Corporation.

MultiMediaCard je zaštitni znak njemačke Infineon Technologies AG i licenciran je za MMCA (MultiMediaCard Association).

SmartMedia je zaštitni znak tvrtke Toshiba Corporation.

xD-Picture Card je zaštitni znak tvrtke Fuji Photo Film Co., Ltd., Toshiba Corporation i Olympus Optical Co., Ltd.

Mac, Mac oznaka i Macintosh su registrirani zaštitni znaci tvrtke Apple Computer, Inc.

Naziv Bluetooth i njeni zaštitni znaci su vlasništvo tvrtke Bluetooth SIG,

Inc. i svaka uporaba ovih oznaka od strane Hewlett-Packard Company je zaštićena licencama.

PictBridge i PictBridge oznaka su zaštitni znaci tvrtke Camera & Imaging Products Association (CIPA). Ostale marke i njihovi proizvodi su zaštitni znaci ili registrirani zaštitni znaci njihovih nositelja.

Softver uključen uz pisač je djelomično temeljen na radu Independent JPEG Group.

Autorska prava nekih fotografija unutar ovog dokumenta su pridržana od strane njihovih vlasnika.

## Identifikacijski broj modela prema propisima je SDGOA-0406

U svrhe identifikacije prema propisima ovom proizvodu je dodijeljen broj modela prema propisima. Broj modela prema propisima za vaš proizvod je SDGOA-03406. Ovaj propisani broj nije isto što i prodajni naziv (HP Photosmart 320 series pisač) ili broj proizvoda (Q3414A).

## Sigurnosne informacije

Uvijek primijenite osnovne mjere sigurnosti kada radite s ovim proizvodom kako bi smanjili opasnost od ozljeđivanja uslijed vatre ili električnog udara.



**Upozorenje** Za sprečavanje vatre ili opasnosti od udara, ne izlažite ovaj proizvod kiši ili bilo kakvoj drugoj vrsti vlage.

- Pročitajte s razumijevanjem sve upute u *HP Photosmart Setup Guide (Priručniku za postavku)*.
- Rabite samo uzemljene utičnice kada namjeravate spajati jedinicu na električno napajanje. Ako niste sigurni da li je utičnica uzemljena provjerite s električarem.
- Provjerite sva upozorenja i upute označene na proizvodu.
- Izvucite utikač iz utičnice prije čišćenja.
- Ne postavljajte i ne rabite ovaj proizvod u blizini vode ili kada je vlažan.
- Postavite proizvod na stabilnu površinu.
- Postavite proizvod na zaštićeno mjesto gdje nitko ne može

nagaziti na proizvod ili zapeti o kabel napajanja, te gdje se kabel napajanja neće oštetiti.

- Ako proizvod ne radi dobro, pogledajte informacije o rješavanju problema u zaslonskoj inačici pomoći HP Photosmart pisača.
- Ne postoje dijelovi za servisiranje operatora u unutrašnjosti pisača. U slučaju potrebe servisa obratite se obučenom servisnom osoblju.
- Rabite u dobro provjetravanoj prostoriji.

# Sadržaj

<b>1</b>	<b>Dobrodošli</b>	<b>3</b>
	Za više informacija	3
	Što ima u ovoj kutiji	3
	Prikaz pisača	4
	Raspoloživi pribor	7
	Izbornik pisača	8
	Informacije o papiru	12
	Informacije o ulošku s tintom	13
<b>2</b>	<b>Ispis s vašim novim pisačem</b>	<b>17</b>
	Brzi početak	17
	Ispis bez uporabe računala	18
	Uporaba memorijskih kartica	18
	Podržani oblici datoteka	19
	Postavljanje memorijskih kartica	19
	Odabir fotografija	20
	Ispis izabranih fotografija	20
	Promjena željenih svojstava pisača	21
	Spajanje	21
	Spajanje s drugim uređajima	21
	Spajanje kroz HP Instant Share	22
<b>3</b>	<b>Instalacija softvera</b>	<b>23</b>
<b>4</b>	<b>Podrška i jamstvo</b>	<b>25</b>
	HP briga o korisnicima	25
	HP briga o korisnicima telefonom	25
	Kada želite telefonirati	26
	Izjava o ograničenim jamstvima	27
<b>5</b>	<b>Tehnički podaci</b>	<b>29</b>
	Zahtjevi sustava	29
	Tehnički podaci pisača	29
	Izjave o okolini	31
	Zaštita okoline	31
	Stvaranje ozona	31
	Potrošnja energije	31
	Uporaba papira	31
	Plastika	31
	Podatkovni listovi o sigurnosti materijala	32
	Recikliranje	32



# 1 Dobrodošli

Zahvaljujemo na kupnji pisača HP Photosmart 320 series! S novim, prikladnim foto pisačem možete lako tiskati prekrasne fotografije uz ili bez pomoći računala.

## Za više informacija

Vaš novi pisač dolazi sa slijedećom dokumentacijom:

- **Setup Guide (Priručnik za postavku):** *HP Photosmart 320 series Setup Guide (Priručnik za postavku)* objašnjava kako postaviti pisač, te kako tiskati vašu prvu fotografiju.
- **User's Guide (Korisnički priručnik):** *HP Photosmart 320 series User's Guide (Korisnički priručnik)* objašnjava osnovne mogućnosti pisača, kako raditi s pisačem, a bez spajanja na računalo, te nudi informacije o rješavanju problema. Ovaj priručnik je raspoloživ u računalnom obliku na CD-u sa softverom. Pogledajte *Instalacija softvera*.
- **Priručnik s referencama:** *Priručnik s referencama za HP Photosmart 320 series* je priručnik koji trenutno čitate. Ovaj priručnik nudi osnovne informacije o pisaču, uključujući postavku, rad, tehničku podršku i jamstvo. Za detaljne upute pogledajte *User's Guide (Korisnički priručnik)*.
- **HP Photosmart Printer Help (Pomoć za pisač):** Zaslonska inačica HP Photosmart Printer Help (Pomoć za pisač) objašnjava kako rabiti pisač s računalom, te prikazuje informacije o rješavanju softverskih problema.

Nakon završene instalacije softvera HP Photosmart pisača na zaslonu možete pregledati pomoć za pisač.

- **Windows računalo:** U izborniku **Start (Početak)** izaberite **Programs (Programi)** (u Windows XP izaberite **All Programs (Svi programi)**) > **HP** > **Photosmart 320, 370, 7400, 7800, 8100, 8400, 8700 series** > **Photosmart Help**.
- **Macintosh:** U Finder (Tragač) odaberite **Help (Pomoć)** > **Mac Help (Mac pomoć)**, a zatim odaberite **Library (Knjižnica)** > **HP Photosmart Printer Help for Macintosh (Pomoć za Macintosh)**.

## Što ima u ovoj kutiji

U kutiji s pisačem nalaze se slijedeće stavke:

- Pisač HP Photosmart 320 series
- *HP Photosmart 320 series Setup Guide (Priručnik za postavku)*
- *Priručnik s referencama za HP Photosmart 320 series*
- CD sa softverom za HP Photosmart 320 series pisač (za neke države/regije može biti više CD-a)
- Ogledni foto-papir i indeksne kartice
- HP trobojni uložak s tintom
- Dijelovi za napajanje (dijelovi za napajanje se mogu razlikovati u izgledu ili mogu imati dodatni kabel napajanja)

**Napomena** Sadržaj se može razlikovati u zavisnosti od države/regije.

## Prikaz pisača



### Prednja strana pisača

- 1 **Upravljačka ploča**  
Na upravljačkoj ploči se vrši upravljanje osnovnim funkcijama pisača.
- 2 **Izlazna ladica (zatvorena)**  
Otvorite izlaznu ladicu za tiskanje, postavku memorijske kartice ili spajanje uskladivog digitalnog fotoaparata.

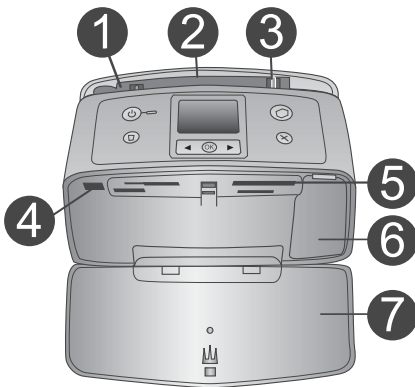

### Unutar prednje strane pisača

- 1 **Ulazna ladica**  
Služi za postavljanje papira.
- 2 **Produžetak ulazne ladice**  
Izvučite produžetak za pridržavanje papira.
- 3 **Vodilica širine papira**  
Pomjerite vodilicu do širine papira postavljenog u pisač kako bi ispravno pozicionirali papir.
- 4 **Priključnica za fotoaparat**  
Na priključnicu za fotoaparat možete spojiti PictBridge digitalni fotoaparat ili alternativni prilagodni član za HP Bluetooth bežični pisač.
- 5 **Utori memorijske kartice**  
Postavite memorijske kartice u ove utore. Pogledajte Postavljanje memorijskih kartica.
- 6 **Vratašca uložka s tintom**  
Otvorite vratašca za postavljanje ili vađenje uložka s tintom.
- 7 **Izlazna ladica (otvorena)**  
U izlaznu ladicu pisač izbacuje ispise fotografija.

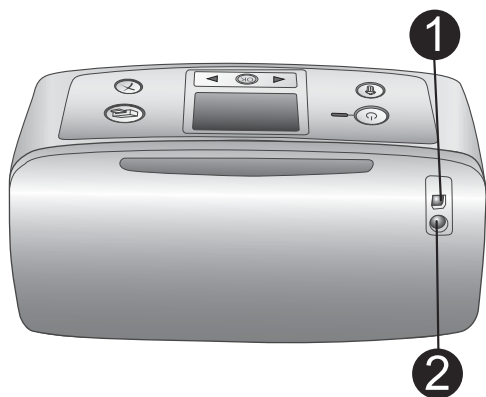

### Zadnja strana pisača

- 1 **USB priključnica**  
Rabite ovu priključnicu za spajanje pisača na računalo ili HP digitalni fotoaparat s izravnim ispisom.
- 2 **Spoj kabela napajanja**  
Ovdje spojite kabel napajanja.

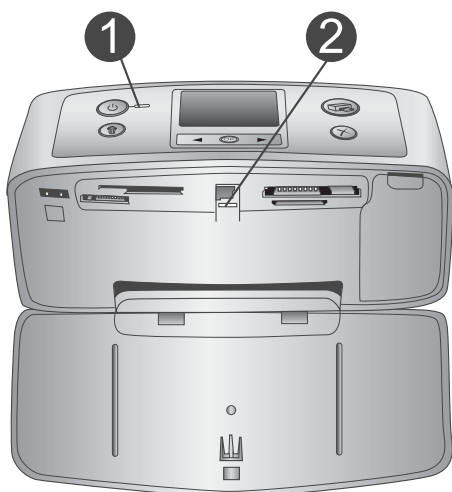

### Žaruljice označivači

- 1 **Žaruljica Uključeno**
  - Zelena: pisač je uključen
  - Zelena i svijetli: printer je u radu
  - Crvena i svijetli: pisač zahtijeva pažnju
- 2 **Žaruljica memorijske kartice**  
Ova žaruljica označava status memorijske kartice. Pogledajte Uporaba memorijskih kartica.

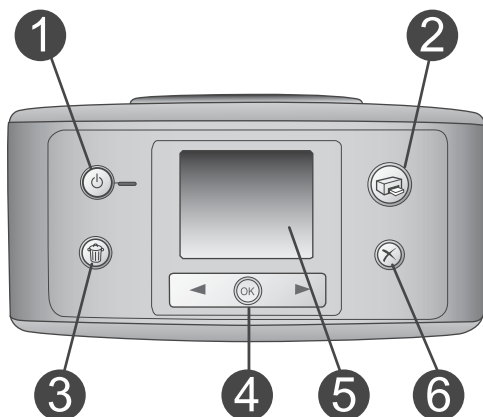

### Upravljačka ploča

- 1 **On (Uključivanje)**  
Pritisnite ovaj gumb za uključivanje ili isključivanje pisača.
- 2 **Print (Ispis)**  
Pritisnite ovaj gumb za tiskanje izabranih fotografija s memorijske kartice.
- 3 **Delete (Briši)**  
Pritisnite ovaj gumb za brisanje trenutačno izabrane fotografije s memorijske kartice.
- 4 **Gumbi Select Photos (Odabir fotografija)**  
Rabite strelice za kretanje kroz fotografije na memorijskoj kartici ili za kretanje kroz

opcije izbornika. Pritisnite **OK** za izbor fotografije ili opcije izbornika.

5 **Zaslon pisača**

Na zaslonu pisača možete pregledati fotografije ili izbornike.

6 **Cancel (Odustani)**

Pritisnite ovaj gumb za odustajanje od izbora fotografija, izlazak iz izbornika ili zaustavljanje radnje.



**Zaslon pisača u čekanju**

1 **Pokazivač baterije**

Pokazivač prikazuje razinu napunjenosti unutarnje HP Photosmart baterije, ako je postavljena.

2 **Pokazivač razine tinte**

Pokazivač prikazuje razinu tinte u ulošku s tintom.

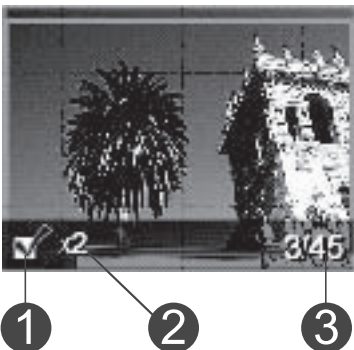

**Zaslon izabranih fotografija**

1 **Okvir za izbor**

Prikazuje oznaku ako je fotografija izabrana.

2 **Broj kopija**

Prikazuje broj kopija u kojem će se tiskati trenutna fotografija.

3 **Indeksni broj**

Prikazuje indeksni broj trenutne fotografije i ukupni broj fotografija na postavljenoj memorijskoj kartici.



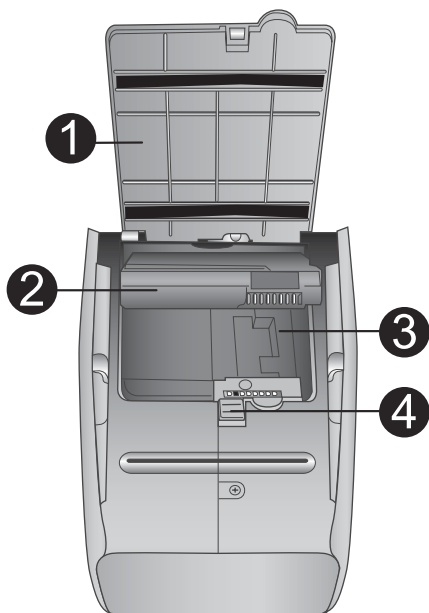

### Odjeljak unutarnje baterije



- 1 Poklopac odjeljka za bateriju**  
Otvorite poklopac na dnu pisača za postavku alternativne HP Photosmart unutarnje baterije.
- 2 HP Photosmart unutarnja baterija** (broj modela: Q5599A)  
S potpuno napunjenom baterijom možete tiskati približno 75 fotografija. Baterija se kupuje odvojeno.
- 3 Odjeljak unutarnje baterije**  
U ovaj odjeljak se postavlja alternativna HP Photosmart unutarnja baterija.
- 4 Gumb odjeljka baterije**  
Povucite ovaj gumb kako bi oslobodili poklopac odjeljka.

## Raspoloživi pribor

Postoji nekoliko različitih pribora za HP Photosmart 320 series pisač koji poboljšavaju prenosivost pisača, te njegov rad bilo gdje i bilo kad. Stvarni izgled pribora se može razlikovati od izgleda prikazanog u ovom priručniku.

Naziv pribora	Opis
 <b>HP Photosmart unutarnja baterija</b>	HP Photosmart unutarnja baterija vam dozvoljava slobodu nošenja pisača gdje god putujete. (Model: Q5599A)

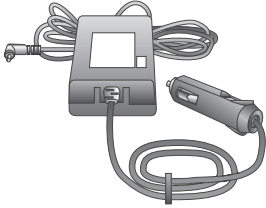
(nastavak)

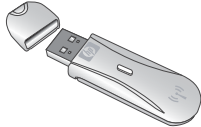
Naziv pribora	Opis
 <p data-bbox="240 401 631 458"><b>HP Photosmart prilagodni član za napajanje u automobilu</b></p>	<p data-bbox="706 170 1147 371">HP Photosmart prilagodni član za napajanje u automobilu nudi mogućnost priključenja pisača u automobilu za dodatno napajanje ili za dopunu alternativne HP Photosmart unutarnje baterije postavljene u pisač. (Model: Q3448A)</p>
 <p data-bbox="240 765 647 822"><b>HP Photosmart torba za prijenosne pisače</b></p>	<p data-bbox="706 482 1139 626">Laka i izdržljiva HP Photosmart torba za prijenosne pisače nudi mogućnost nošenja i čuvanja svega što je potrebno za prikladno tiskanje bilo gdje. (Model: Q3424A)</p>
 <p data-bbox="240 1003 622 1060"><b>Prilagodni član za HP Bluetooth® bežični pisač</b></p>	<p data-bbox="706 847 1147 1020">Prilagodni član za HP Bluetooth® bežični pisač se postavlja na priključnicu za fotoaparata, koja se nalazi na prednjoj strani pisača, s namjenom uporabe Bluetooth bežične tehnologije ispisa. (Model: Q3395A)</p>

## Izbornik pisača

Izbornik pisača nudi veliki izbor mogućnosti prilagodbe zadanih postavki, upravljanja kvalitetom ispisa, te uporabe posebnih efekta.

### Za uporabu izbornika pisača

- 1 Izvadite memorijsku karticu, ako se nalazi u pisaču.
- 2 Za pristup izborniku pisača pritisnite ◀ ili ▶ na upravljačkoj ploči pisača.

### Za navigaciju kroz izbornik pisača

- Za kretanje kroz opcije izbornika prikazane na zaslonu pisača, pritisnite ◀ ili ▶. Zasivljene su one opcije izbornika kojima se ne može pristupiti.
- Pritisnite **OK (U redu)** za otvaranje izbornika ili izbor opcije.
- Pritisnite **Cancel (Odustani)** za izlazak iz trenutnog izbornika.

Za detaljne upute o opcijama izbornika pisača pogledajte *HP Photosmart 320 series User Guide (Korisnički priručnik)* u PDF obliku koji se nalazi na CD-u sa softverom koji ste dobili uz pisač.

### Struktura izbornika pisača

Glavni izbornik	Podizbornici/opcije	Dodatni podizbornici/opcije
Tools (Alati)	Print quality (Kvaliteta ispisa)	Print quality (Kvaliteta ispisa): <ul style="list-style-type: none"> <li>• Best (default) (Najbolje – zadana)</li> <li>• Normal (Normalno)</li> </ul>
	Print sample page (Ispis ogledne stranice)	
	Print test page (Ispis probne stranice)	
	Clean cartridge (Čišćenje uloška)	Continue to second level cleaning? (Nastavak s drugom razinom čišćenja?) <ul style="list-style-type: none"> <li>• Yes (Da)</li> <li>• No (Ne)</li> </ul>
		Continue to third level cleaning? (Nastavak s trećom razinom čišćenja?) <ul style="list-style-type: none"> <li>• Yes (Da)</li> <li>• No (Ne)</li> </ul>
Align printer (Poravnavanje pisača)		
Bluetooth Opcije izbornika Bluetooth su potrebne za slučaj kada ste postavili na pisač alternativni prilagodni član za HP Bluetooth bežični pisač.	Device address (Adresa uređaja)	Device address (Adresa uređaja):
	Device name (Naziv uređaja)	
	Passkey (Lozinka)	
	Accessibility (Raspoloživost)	Accessibility (Raspoloživost): <ul style="list-style-type: none"> <li>• Visible to all (Vidljivo za sve)</li> <li>• Not visible (Nevidljivo)</li> </ul>

## Struktura izbornika pisača (nastavak)

Glavni izbornik	Podizbornici/opcije	Dodatni podizbornici/opcije
	Security level (Razina sigurnosti)	Security level (Razina sigurnosti): <ul style="list-style-type: none"> <li>• Low (Niska)</li> <li>• High (Visoka)</li> </ul>
	Reset Bluetooth options (Ponovna postavka Bluetooth opcija)	
Help (Pomoć)	Cartridges (Ulošci s tintom)	Za kretanje pritisnite ◀ ili ▶
	Photo sizes (Veličine fotografije)	Za kretanje pritisnite ◀ ili ▶
	Paper loading (Postavljanje papira)	Za kretanje pritisnite ◀ ili ▶
	Paper jam (Zaglavljn papir)	
	Camera connect (Spajanje fotoaparata)	
Preferences (Željena svojstva)	SmartFocus	SmartFocus: <ul style="list-style-type: none"> <li>• On (default) (Uključeno – zadana)</li> <li>• Off (Isključeno)</li> </ul>
	Digital flash (Digitalni blic)	Digital flash (Digitalni blic): <ul style="list-style-type: none"> <li>• On (Uključeno)</li> <li>• Off (default) (Isključeno – zadana)</li> </ul>
	Date/time (Datum/vrijeme)	Date/time stamp (Oznaka datum/vrijeme): <ul style="list-style-type: none"> <li>• Date/time (Datum/vrijeme)</li> <li>• Date only (Samo datum)</li> <li>• Off (default) (Isključeno – zadana)</li> </ul>

Glavni izbornik	Podizbornici/opcije	Dodatni podizbornici/opcije
	<b>Colorspace (Raspon boja)</b>	Choose colorspace: (Izaberite raspon boja): <ul style="list-style-type: none"> <li>● Adobe RGB</li> <li>● sRGB</li> <li>● Auto-select (default)                          (Automatski izbor - zadana)</li> </ul>
	<b>Borderless (Bez obruba)</b>	Turn borderless printing (Uključenje ispisa bez obruba): <ul style="list-style-type: none"> <li>● On (default)                          (Uključeno – zadana)</li> <li>● Off (Isključeno)</li> </ul>
	<b>Passport photo mode (Fotografija za putovnicu)</b>	Turn passport photo mode (Uključenje načina fotografije za putovnicu): <ul style="list-style-type: none"> <li>● On (Uključeno)</li> <li>● Off (default)                          (Isključeno – zadana)</li> </ul> Select Size (Odabir veličine):
	<b>Auto-save (Automatsko spremanje)</b>	Turn auto-save (Uključenje automatskog spremanja): <ul style="list-style-type: none"> <li>● On (default)                          (Uključeno – zadana)</li> <li>● Off (Isključeno)</li> </ul>
	<b>Preview animation (Pregledna animacija)</b>	Turn preview animation (Uključenje pregledne animacije): <ul style="list-style-type: none"> <li>● On (default)                          (Uključeno – zadana)</li> <li>● Off (Isključeno)</li> </ul>
	<b>Restore defaults (Povrat zadanog)</b>	Restore original factory preferences (Povrat izvornih tvorničkih postavki): <ul style="list-style-type: none"> <li>● Yes (Da)</li> <li>● No (Ne)</li> </ul>
	<b>Language (Jezik)</b>	Select language (Odabir jezika):

## Struktura izbornika pisača (nastavak)

Glavni izbornik	Podizbornici/opcije	Dodatni podizbornici/opcije
		Select country/region (Odabir države/regije):

## Informacije o papiru

Tiskati možete na foto-papiru, običnom papiru ili indeksnoj kartici. Pisač podržava slijedeće vrste i veličine papira:

Vrsta	Veličina	Namjena
Foto-papir	10 x 15 cm sa ili bez jezička od 1,25 cm (4 x 6 inča sa ili bez jezička od 0,5 inča)	Ispis fotografija
Indeksne kartice	10 x 15 cm (4 x 6 inča)	Ispis skica, kalibracijskih i probnih stranica
Hagaki kartice	100 x 140 mm (4 x 5,5 inča)	Ispis fotografija
A6 kartice	105 x 148 mm (4,13 x 5,8 inča)	Ispis fotografija
Kartice L-veličine	90 x 127 mm sa ili bez jezička od 12,5 mm (3,5 x 5 inča sa ili bez jezička od 0,5 inča)	Ispis fotografija

## Postavljanje papira

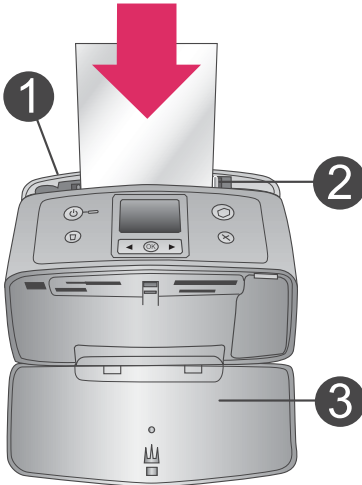
Vrsta papira	Kako ga postaviti	
10 x 15 cm (4 x 6 inča) foto-papir Indeksne kartice Kartice L-veličine Hagaki kartice	<ol style="list-style-type: none"><li>1 Otvorite ulaznu ladicu sve dok dopušta.</li><li>2 Postavite do 20 listova papira sa stranicom za ispis ili sjajnom stranicom okrenutom prema vama. Ako rabite papir s jezičkom, postavite papir tako da jezičak ulazi posljednji.</li><li>3 Postavite vodilicu širine papira uz sam rub papira, a da ga pri tome ne savija.</li><li>4 Za pripremu ispisa otvorite izlaznu ladicu.</li></ol>	 <ol style="list-style-type: none"><li>1 Ulazna ladicu</li><li>2 Vodilicu širine papira</li><li>3 Izlazna ladicu</li></ol>

## Informacije o uložku s tintom

HP Photosmart 320 series pisač može tiskati fotografije u boji i crno-bijelo. HP nudi razne vrste uložaka s tintom kako biste mogli izabrati najbolji uložak za vašu namjenu. Broj uložka s tintom se može razlikovati u zavisnosti od države/regije. Odaberite odgovarajući broj uložka s tintom za vašu državu/regiju.

Za postizanje najboljih rezultata ispisa, HP preporuča uporabu samo izvornih HP uložaka s tintom. Postavka uložka s tintom koji nije prikazan u ovoj tablici može rezultirati poništenjem jamstva.

Za dobivanje fotografija najbolje kvalitete pratite slijedeće upute:

Za ispis...	Rabite...
Fotografije u boji	trobojni uložak (7 ml) HP #95 (Sjeverna Amerika, Južna Amerika, Azija Pacifik), #135 (Istočna Europa, Rusija, Srednji Istok, Afrika, Japan), #343 (Zapadna Europa), #855 (Kina, Indija) trobojni uložak (14 ml) HP #97 (Sjeverna Amerika, Južna Amerika, Azija Pacifik), #134 (Istočna Europa, Rusija, Srednji Istok, Afrika, Japan), #344 (Zapadna Europa), #857 (Kina, Indija)

(nastavak)

Za ispis...	Rabite...
Crno-bijele fotografije	sivi foto-uložak HP #100 (za cijeli svijet)
Sepija ili antikne fotografije	trobojni uložak (7 ml) HP #95 (Sjeverna Amerika, Južna Amerika, Azija Pacifik), #135 (Istočna Europa, Rusija, Srednji Istok, Afrika, Japan), #343 (Zapadna Europa), #855 (Kina, Indija) trobojni uložak (14 ml) HP #97 (Sjeverna Amerika, Južna Amerika, Azija Pacifik), #134 (Istočna Europa, Rusija, Srednji Istok, Afrika, Japan), #344 (Zapadna Europa), #857 (Kina, Indija)
Tekst ili crteži u boji	trobojni uložak (7 ml) HP #95 (Sjeverna Amerika, Južna Amerika, Azija Pacifik), #135 (Istočna Europa, Rusija, Srednji Istok, Afrika, Japan), #343 (Zapadna Europa), #855 (Kina, Indija) trobojni uložak (14 ml) HP #97 (Sjeverna Amerika, Južna Amerika, Azija Pacifik), #134 (Istočna Europa, Rusija, Srednji Istok, Afrika, Japan), #344 (Zapadna Europa), #857 (Kina, Indija)



**Opreznost** Provjerite da li rabite dobar uložak s tintom. I ne zaboravite, HP ne preporuča promjenu vrste ili ponovno punjenje HP uložaka. Oštećenja nastala promjenom ili ponovnim punjenjem HP uložaka nisu pokrivena HP jamstvom.

Za najbolju kvalitetu ispisa, HP preporuča da postavite sve rezervne uloške s tintom prije istjecanja datuma utisnutog na kutiji uloška.

### Postavka ili zamjena uloška s tintom

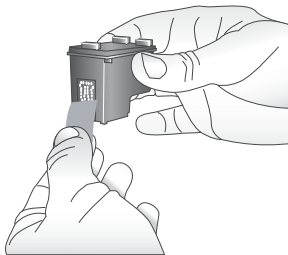

**Odstranite ružičastu traku**

#### Pripremite pisač i uložak

- 1 Provjerite da li je pisač uključen i da li je izvađen karton iz unutrašnjosti pisača.
- 2 Otvorite vratašca za prilaz ulošku s tintom na pisaču.
- 3 Skinite jarku ružičastu traku sa uloška.





**Ne dodirujte ovdje**

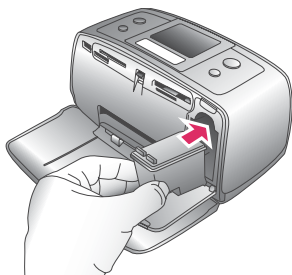

### Postavite uložak s tintom

- 1 Ako mijenjate uložak, za pravilno vađenje pritisnite prema dolje, a zatim povucite prema van uložak iz ležišta.
- 2 Držite uložak za zamjenu tako da se naljepnica nalazi na vrhu. Gurnite uložak, malo nagnut prema gore, u držač tako da bakreni kontakti uđu prvi. Pritisnite uložak sve dok ne uskoči na svoje mjesto.
- 3 Zatvorite vratašca za pristup ulošku s tintom.

Zaslon pisača u čekanju prikazuje ikonu koja pokazuje približnu količinu tinte u postavljenom uložku (100%, 75%, 50%, 25% ili skoro prazan). Ikona Nema tinte se pojavljuje kada postavite uložak koji nije izvorni HP uložak.



Svaki put kada postavite ili mijenjate uložak s tintom pojavljuje se poruka na zaslonu pisača tražeći postavku običnog papira kako bi pisač mogao izvršiti poravnavanje uložka. Na ovaj način se jamči visoka kvaliteta ispisa.

### Poravnavanje uložka

- 1 Postavite papir u ulaznu ladicu i pritisnite **OK**.
- 2 Za poravnavanje uložka slijedite upute na zaslonu.

Pogledajte Poravnavanje uložka.

## Kada ne rabite uložak s tintom

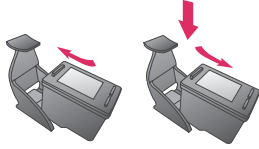

Kad god izvadite uložak s tintom iz pisača pohranite ga u zaštitnik uloška s tintom. Zaštitnik uloška s tintom sprečava sušenje tinte. Pogrešna pohrana uloška s tintom može rezultirati neispravnošću uloška.

Zaštitnik uloška s tintom u nekim državama/regijama nije uključen uz pisač, ali se zato dobiva sa sivim foto-uloškom koji se mora odvojeno kupiti. U rugim državama/regijama zaštitnik je uključen uz pisač.

- Za odlaganje uloška s tintom u zaštitnik, gurnite uložak s tintom u zaštitnik pod kutom i učvrstite ga na mjestu.

## 2 Ispis s vašim novim pisačem

Izuzetno je lako tiskati fotografije vrhunske kvalitete za vas, obitelj i prijatelje. U ovom poglavlju ćete naći upute za brzo otpočinjanje tiskanja uz detaljne informacije o uporabi memorijskih kartica, odabiru fotografija i još puno više.

### Brzi početak

Ispis fotografija je lak kao izbrojati 1-2-3! Evo kako treba raditi.

#### Korak 1: Spremanje za ispis

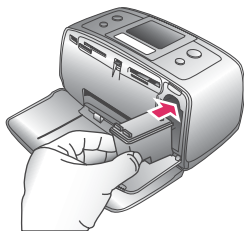

Postavka uložka s tintom

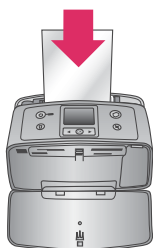

Postavka papira

- 1 Postavite uložak s tintom.  
Pogledajte [Informacije o ulošku s tintom](#).
  - a Otpakirajte uložak s tintom i skinite traku. Ne dirajte mlaznice tinte niti bakrene kontakte.
  - b Otvorite prednju stranu pisača tako što ćete izvući izlaznu ladicu.
  - c Otvorite vratašca uložka s tintom koja se nalaze desno od utora memorijske kartice.
  - d Postavite uložak s tintom tako da su bakreni kontakti okrenuti prema unutra, a zatim potpuno gurnite uložak na mjesto.
- 2 Postavka foto-papira  
Pogledajte [Informacije o papiru](#).
  - a Otvorite ulaznu ladicu na stražnjoj strani pisača.
  - b Postavite više listova foto-papira u ulaznu ladicu.
  - c Prilagodite vodilicu papira prema postavljenom papiru.

#### Korak 2: Odabir fotografija



Postavljanje memorijske kartice

- 1 Postavite memorijsku karticu s fotografijama.

**Korak 2: Odabir fotografija****Odabir fotografije**

**Opreznost** Vodite računa da neodgovarajuća postavka memorijske kartice može oštetiti karticu ili pisač. Za više informacija o memorijskim karticama pogledajte Postavljanje memorijskih kartica.

- 2 Kada pisač zatraži postavku rasporeda stranice ispisa, uporabom ◀ ili ▶ izvršite odabir željenog rasporeda, a zatim pritisnite **OK**.
- 3 Za kretanje kroz fotografije na kartici pritisnite ◀ ili ▶.
- 4 Pritisnite **OK** za odabir fotografije koju želite tiskati. U lijevom kutu fotografije na zaslonu pisača se pojavljuje oznaka izbora.  
Za više informacije o odabiru fotografija pogledajte **Odabir fotografija**.

**Korak 3: Ispis****Ispis fotografija**

- Za ispis odabranih fotografija pritisnite **Print (Ispis)**.

**Ispis bez uporabe računala**

Uz pomoć HP Photosmart 320 series pisača možete tiskati zanimljive fotografije, a bez potrebe da se približite računalu.

**Uporaba memorijskih kartica**

Nakon što ste snimili fotografije s digitalnim fotoaparatom, izvadite memorijsku karticu iz fotoaparata i postavite je u pisač kako bi mogli pregledati i tiskati fotografije. Pisač može čitati slijedeće vrste memorijskih kartica: CompactFlash™, Memory Sticks, MultiMediaCard™, Secure Digital™, SmartMedia™ i xD-Picture Card™. Microdrive nije podržan.



**Opreznost** Uporaba bilo koje druge vrste memorijske kartice može oštetiti memorijsku karticu i pisač.

Kako biste naučili više o drugim načinima prebacivanja fotografija s digitalnog fotoaparata na pisač, pogledajte [Spajanje](#).

### Podržani oblici datoteka

Pisač prepoznaje i tiska izravno sa memorijske kartice slijedeće oblike datoteka: JPEG, nekomprimirani TIFF, Motion JPEG AVI, Motion-JPEG QuickTime i MPEG-1. Ako vaš digitalni fotoaparat sprema fotografije i video zapise u nekim drugim oblicima datoteka, spremite prvo datoteke na računalo, a zatim ih tiskajte uporabom softverske aplikacije. Za više informacija pogledajte pomoć pisača.

### Postavljanje memorijskih kartica

Nakon što ste snimili fotografije s digitalnim fotoaparatom, izvadite memorijsku karticu iz fotoaparata i postavite je u pisač.

**⚠ Opreznost** Ne pokušavajte izvaditi memorijsku karticu sve dok žaruljica memorijske kartice svijetli. Odstranjivanje kartice tijekom pristupa njenim informacijama može oštetiti pisač, memorijsku karticu ili informacije na memorijskoj kartici.

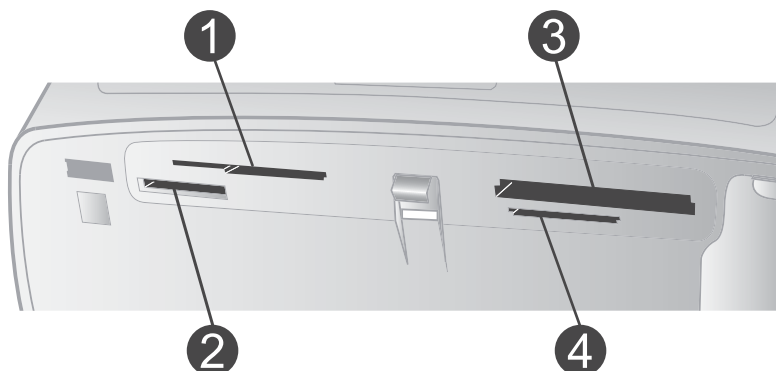

1	SmartMedia, xD-Picture Card
2	Memory Sticks
3	CompactFlash
4	MultiMediaCard, Secure Digital

- 1 Izvadite sve memorijske kartice postavljene u bilo koji utor memorijske kartice. Istodobno može biti postavljena samo jedna kartica.
- 2 Pronađite odgovarajući utor za vašu memorijsku karticu.
- 3 Postavite memorijsku karticu u utor s bakrenim kontaktima okrenutim prema dolje ili metalnim kontaktnim otvorima okrenutim prema pisaču.
- 4 Lagano gurnite memorijsku karticu u pisač dok se ne zaustavi.  
Pisač prvo čita memorijsku karticu, postavlja upit za izbor rasporeda stranice ispisa i tek zatim prikazuje prvu fotografiju na kartici. Ako ste odabir fotografija izvršili na digitalnom fotoaparatu, pisač vas pita da li želite tiskati fotografije izabrane na fotoaparatu.

## Odabir fotografija

Uporabom upravljačke ploče pisača možete izabrati jednu ili više fotografija za ispis.

### Odabir fotografije

- 1 Postavite memorijsku karticu.
- 2 Za označavanje rasporeda fotografije za ispis koji želite rabiti, pritisnite ◀ ili ▶, a zatim pritisnite **OK**.
- 3 Za kretanje do fotografije koju želite tiskati pritisnite ◀ ili ▶.

**Naputak** Za brzo kretanje kroz fotografije pritisnite i držite pritisnutim ◀ ili ▶.

- 4 Za izbor trenutno prikazane fotografije na zaslonu pisača pritisnite **OK**. U donjem lijevom kutu zaslona pisača pojavljuje se oznaka označavajući da je fotografija odabrana za ispis. Pritisnite nekoliko puta **OK** za ispis više od jedne kopije fotografije. Pokraj oznake odabira se pojavljuje broj koji pokazuje koliko kopija fotografije će se tiskati. Za smanjivanje broja kopija za jedan, pritisnite **Cancel (Odustani)**.
- 5 Za izbor dodatnih fotografija, ponovite korake 3 i 4.

### Odabir svih fotografija

- Pritisnite i držite pritisnutim **OK** sve dok se na zaslonu pisača ne pojavi poruka obavještavajući vas da su sve fotografije odabrane.

### Odustajanje od izbora fotografije

- 1 Za kretanje do fotografije za koju želite odustati od ispisa pritisnite ◀ ili ▶.
- 2 Pritisnite **Cancel (Odustani)**.

Odustajanje od izbora fotografije ne znači njeno brisanje iz memorijske kartice.

### Odustajanje od izbora svih fotografija

- Ako su sve fotografije odabrane, pritisnite i držite pritisnutim **OK** sve dok se na zaslonu pisača ne pojavi poruka obavještavajući vas da ste odustali od ispisa svih fotografija.

## Ispis izabranih fotografija

Fotografije možete tiskati s memorijske kartice ili izravno s PictBridge ili HP digitalnog fotoaparata s izravnim ispisom.

### Za ispis neoznačenih fotografija

- 1 Postavite memorijsku karticu.
- 2 Za izbor rasporeda rabite ◀ ili ▶:
  - Ispis jedne fotografije po stranici
  - Ispis dvije fotografije po stranici
  - Ispis četiri fotografije po stranici
- 3 Pritisnite **OK**.  
Pisač može okrenuti fotografije tako da se najbolje slože u izabrani raspored ispisa.
- 4 Pritisnite **OK** jednom za svaku kopiju fotografije koju želite tiskati. Za smanjivanje broja kopija za jedan, pritisnite **Cancel (Odustani)**.
- 5 Pritisnite **Print (Ispis)**.

## Za ispis fotografija izabranih na fotoaparatu

- 1 Postavite memorijsku karticu koja sadrži fotografije izabrane na fotoaparatu (DPOF).
- 2 Izaberite **Yes (Da)** kada vas pisač upita da li želite ispis fotografija izabranih na fotoaparatu, a zatim pritisnite **OK**.

## Za ispis s PictBridge fotoaparata

- 1 Uključite PictBridge digitalni fotoaparati i odaberite fotografije za ispis.
- 2 Provjerite da li je fotoaparati postavljen na PictBridge način rada, a zatim ga spojite na priključnicu za fotoaparati na prednjoj strani pisača uz pomoć USB kabela koji ste dobili uz fotoaparati.

Kada pisač prepozna da se radi o PictBridge fotoaparatu, započinite s ispisom odabranih fotografija.

## Za ispis s HP digitalnog fotoaparata s izravnim ispisom

- 1 Uključite HP digitalni fotoaparati s izravnim ispisom i odaberite fotografije za ispis.
- 2 Spojite fotoaparati na USB priključnicu na stražnjoj strani pisača uporabom USB kabela koji ste dobili uz fotoaparati.
- 3 Pratite upute na zaslonu fotoaparata.

## Promjena željenih svojstava pisača

Možete mijenjati zadane postavke po osobnim željama uz pomoć izbornika na upravljačkoj ploči pisača. Željena svojstva pisača predstavljaju opće postavke. Ona se odnose na svaku fotografiju u ispisu. Za listu raspoloživih željenih svojstava i njihovih zadanih postavki pogledajte Izbornik pisača.

Željena svojstva pisača možete mijenjati praćenjem slijedećih općih postupaka.

- 1 Izvadite memorijsku karticu, ako se nalazi u pisaču.
- 2 Za pristup izborniku pisača pritisnite ◀ ili ▶ na upravljačkoj ploči pisača.
- 3 Izaberite **Preferences (Željena svojstva)**, a zatim pritisnite gumb **OK**.
- 4 Izaberite željeno svojstvo koje želite mijenjati, a zatim pritisnite **OK**.
- 5 Izaberite željenu postavku, a zatim pritisnite gumb **OK**.

## Spajanje

Uz pomoć računala ostvarite vezu s drugim uređajima i ljudima.

### Spajanje s drugim uređajima

Ovaj pisač nudi nekoliko načina spajanja na računalo ili neke druge uređaje. Svaki oblik veze nudi različite mogućnosti.

Vrsta veze i što vam je potrebno	Što vam je dopušteno raditi
<b>USB</b> <ul style="list-style-type: none"><li>• Universal Serial Bus (USB) 2.0 kabel sukladan za prijenos podataka pri punoj brzini dužine 3 metra (10 stopa) ili kraći. Za upute o spajanju pisača uz pomoć USB</li></ul>	<ul style="list-style-type: none"><li>• Tiskati s računala na pisač. Za više informacija pogledajte pomoć pisača.</li><li>• Spremati fotografije s memorijske kartice postavljene u pisač na računalo, gdje ih možete unapređivati ili organizirati u HP Image Zone softveru.</li></ul>

(nastavak)

Vrsta veze i što vam je potrebno	Što vam je dopušteno raditi
<p>kabela pogledajte <i>Setup Guide (Priručnik za postavku)</i>.</p> <ul style="list-style-type: none"> <li>• Računalo s pristupom na Internet (za uporabu HP Instant Share).</li> </ul>	<ul style="list-style-type: none"> <li>• Dijeliti fotografije uz pomoć HP Instant Share.</li> <li>• Tiskati izravno s HP Photosmart digitalnog fotoaparata s izravnim ispisom na pisač. Za više informacija pogledajte <i>Ispis bez uporabe računala i dokumentaciju fotoaparata</i>.</li> </ul>
<p><b>PictBridge</b> PictBridge-uskladiv fotoaparat i USB kabel. Spajanje fotoaparata na priključnicu fotoaparata na prednjoj strani pisača.</p>	<p>Ispis izravno s PictBridge-uskladivog digitalnog fotoaparata na pisač. Za više informacija pogledajte <i>Ispis bez uporabe računala i dokumentaciju fotoaparata</i>.</p>
<p><b>Bluetooth</b> Alternativni prilagodni član za HP Bluetooth bežični pisač. Ako pisač dobijete s ovim priborom ili ako ste pribor kupili odvojeno, za upute pogledajte prateću dokumentaciju i pomoć pisača.</p>	<p>Ispis s bilo kog uređaja koji radi s Bluetooth bežičnom tehnologijom na pisač. Ako na priključnicu fotoaparata na pisaču spojite alternativni prilagodni član za HP Bluetooth bežični pisač, provjerite da li su opcije Bluetooth izbornika pisača postavljene na odgovarajući način. Pogledajte <i>Izbornik pisača</i>.</p>

### Spajanje kroz HP Instant Share

HP Instant Share vam nudi mogućnost razmjene fotografija s prijateljima i obitelji uporabom elektronske pošte, računalnih foto-albuma ili usluge računalne obrade fotografije. Pisač mora biti spojen uz pomoć USB kabela na računalo koje ima pristup na Internet i ima postavljen sav potreban HP softver. Ako pokušavate raditi s HP Instant Share, a bez podrške odgovarajućeg softvera, pojavljuju se poruke koje vas vode kroz odgovarajuće korake. Pogledajte Instalacija softvera.

### Za uporabu HP Instant Share za slanje fotografija

- 1 Postavite memorijsku karticu koja sadrži fotografije koje želite razmjenjivati.
- 2 Pratite poruke na računalu kako bi spremili fotografije na računalo.
- 3 Za razmjenu fotografija rabite mogućnosti HP Instant Share u HP Image Zone softveru.

Za informacije o uporabi HP Instant Share pogledajte HP Image Zone pomoć na zaslonu.



# 3 Instalacija softvera

Uz pisač se dobiva i alternativni softver koji možete instalirati na računalo. U ovom softveru se nalazi:

## U softveru se nalazi:

Softver	Što softver radi
Upravljački program HP Photosmart pisača	Nudi mogućnost ispisa iz aplikacija postavljenih na računalo, na HP Photosmart 320 series pisač. Uključena je i računalna pomoć.
HP Image Zone softver	Nudi mogućnost uređivanja, unapređenja i razmjene fotografija, a prije nego ih pošaljete na ispis. Uključena je i računalna pomoć.

## Za instalaciju softvera:

Windows korisnici	Macintosh korisnici
<p><b>Važno:</b> Ne pokušavajte spojiti USB kabel dok to nije zatraženo od vas.</p> <p>Kada izaberete Typical (Tipična) instalacija tijekom instalacije HP softvera, automatski se instalira HP Image Zone softver i sve funkcije pisača.</p> <ol style="list-style-type: none"><li>1 Stavite HP Photosmart CD u CD-ROM jedinicu na računalo.</li><li>2 Pritisnite <b>Next (Slijedeći)</b> i pratite upute na zaslonu. Ako se upute ne pojave na zaslonu, pronađite datoteku <b>setup.exe</b> na CD-ROM jedinici i dva puta pritisnite na nju. Pričekajte nekoliko minuta na učitavanje datoteka.</li><li>3 Kad se to od vas zatraži, spojite USB kabel na USB priključnicu na stražnjoj strani pisača, a drugu stranu na USB priključnicu na računalo.</li><li>4 Pratite upute na zaslonu sve dok se instalacija ne završi i računalo ponovno ne pokrene. Kada se pojavi stranica čestitke pritisnite</li></ol>	<p><b>Važno:</b> Ne pokušavajte spojiti USB kabel dok to nije zatraženo od vas.</p> <ol style="list-style-type: none"><li>1 Stavite HP Photosmart CD u CD-ROM jedinicu na računalo.</li><li>2 Dvapat pritisnite ikonu <b>HP Photosmart CD</b>.</li><li>3 Dvapat pritisnite ikonu <b>HP Photosmart Install (Instaliranje HP Photosmart)</b>. Za postavku softvera pisača slijedite upute na zaslonu.</li><li>4 Kad se to od vas zatraži, spojite USB kabel na USB priključnicu na stražnjoj strani pisača, a drugu stranu na USB priključnicu na računalo.</li><li>5 U dijalogu Print (Ispis) odaberite pisač. Ako se na popisu ne pojavi pisač pritisnite <b>Edit Printer List (Uređivanje popisa pisača)</b> za dodavanje pisača.</li></ol>

Za instalaciju softvera: (nastavak)

<b>Windows korisnici</b>	<b>Macintosh korisnici</b>
<b>Print a demo page (Ispis demo stranice).</b>	

# 4 Podrška i jamstvo

U ovom poglavlju ćete naći informacije u svezi s tehničkom podrškom i jamstvom za pisač.

## HP briga o korisnicima

Ako imate problem, pratite ove korake:

- 1 Provjerite dokumentaciju koju ste dobili uz pisač.
  - **Setup Guide (Priručnik za postavku):** *HP Photosmart 320 series Setup Guide (Priručnik za postavku)* objašnjava kako postaviti pisač, te kako tiskati vašu prvu fotografiju.
  - **User's Guide (Korisnički priručnik):** *HP Photosmart 320 series User's Guide (Korisnički priručnik)* objašnjava osnovne mogućnosti pisača, kako raditi s pisačem, a bez spajanja na računalo, te nudi informacije o rješavanju problema. Ovaj priručnik je raspoloživ u računalnom obliku na CD-u sa softverom.
  - **Priručnik s referencama:** *Priručnik s referencama za HP Photosmart 320 series* je priručnik koji trenutno čitate. Ovaj priručnik nudi osnovne informacije o pisaču, uključujući postavku, rad, tehničku podršku i jamstvo. Za detaljne upute pogledajte *User's Guide (Korisnički priručnik)*.
  - **HP Photosmart Printer Help (Pomoć za pisač):** Zaslonska inačica HP Photosmart Printer Help (Pomoć za pisač) objašnjava kako rabiti pisač s računalom, te prikazuje informacije o rješavanju softverskih problema. Pogledajte *Instalacija softvera*.
- 2 Ako ni uz pomoć ovih informacija niste u mogućnosti riješiti problem, posjetite [www.hp.com/support](http://www.hp.com/support) kako bi uradili slijedeće:
  - Pristupili stranicama podrške
  - Poslali elektronsku poštu u HP za odgovore na pitanja
  - Stupili u kontakt s HP tehničarom u online razgovoru
  - Provjerili postojanje novih inačica softveraMogućnosti i dostupnost podrške razlikuju se za proizvod, državu/regiju i jezik.
- 3 Stupite u kontakt s lokalnim centrom prodaje. Ako pisač ima hardversku grešku, od vas će biti traženo vratiti pisač tamo gdje ste ga i kupili. Servis je besplatan tijekom trajanja ograničenog jamstva pisača. Nakon razdoblja jamstva zaračunat će vam se cijena servisa.
- 4 Ako ne možete riješiti problem uporabom zaslonske verzije pomoći ili HP Web stranica, pozovite HP brigu o korisnicima na broj za vašu državu ili regiju. Za popis telefonskih brojeva u državama/regijama pogledajte slijedeću sekciju.

## HP briga o korisnicima telefonom

Tijekom trajanja jamstva pisača u mogućnosti se dobiti besplatnu telefonsku podršku. Za više informacija o trajanju besplatne podrške pogledajte *Izjava o ograničenim jamstvima* ili [www.hp.com/support](http://www.hp.com/support).

Nakon razdoblja besplatne telefonske podrške, HP pomoć je i dalje na raspolaganju uz dodatne troškove. Za opcije podrške kontaktirajte vašeg lokalnog zastupnika ili nazovite telefonske brojeve podrške u vašoj državi/regiji.

Za dobivanje HP podrške telefonom nazovite odgovarajući telefonski broj podrške za vašu lokaciju. Troškovi telefonskog razgovora obračunavaju se prema cjeniku vaše telefonske kompanije.

**Napomena** Za kupce iz Zapadne Europe pristup telefonskim brojevima podrške u njihovoj državi/regiji je moguć na [www.hp.com/support](http://www.hp.com/support).



61 56 45 43	الجزائر
Argentina Argentina	(54) 11-4778-8380 0-810-555-5520
Australia	13 10 47
800 171	البحرين
Brasil (dentro da grande São Paulo) Brasil (fora da grande São Paulo)	(11) 3747-7799 0800-15775 1
Canada	(800) 474-6836
Caribbean	1-800-711-2884
Central America	1-800-711-2884
Chile	800-360-999
中国	(8621) 38814518
Columbia	01-800-011-4726
Costa Rica	0-800-011-4114 + 1-800-711-2884
Česká republika	261 307 310
Ecuador (Andinatel)	1-800-711-2884
Ecuador (Pacifitel)	1-800-225528
2 532 5222	مصر
Greece (international) Greece (in-country) Greece (Cyprus)	+ 30 210 6073603 801 11 22 55 47 800 9 2649
Guatemala	1-800-999-5105
香港特別行政區	852-2802 4098
Magyarország	1 382 1111
India	1 600 44 7737
Indonesia	62 (21) 350 3408
(0) 9 830 4848	ישראל
Jamaica	0-800-7112884
日本	0570-000511
日本 (携帯電話の場合)	+81-3-3335-9800

한국	1588-3003
Malaysia	1800-80-5405
México (Ciudad de México) México (fuera de Ciudad de México)	(55)5258-9922 01-800-4726684
22 404747	المغرب
New Zealand	0800 441 147
Nigeria	1 3204 999
Panama	001-800-7112884
Perú	0-800-10111
Philippines	63 (2) 867-3551
Polska	22 5666 000
Puerto Rico	1-877-232-0589
Republica Dominicana	1-800-7112884
România	(21) 315 4442
Russia (Moscow) Russia (St. Petersburg)	095 7973520 812 3467997
800 897 1444	السعودية
Singapore	65 6272 5300
Slovakia	2 50222444
South Africa (Intl.) South Africa (RSA)	+ 27 11 2589301 086 0001030
Rest Of West Africa	+ 351 213 17 63 80
臺灣	(02) 8722-8000
Thailand	66 (2) 353 9000
71 89 12 22	تونس
Trinidad & Tobago	1-800-7112884
Türkiye	(212) 444 7171
Ukraine	(380 44) 4903520
800 4520	الإمارات العربية المتحدة
United States	(800) 474-6836
Venezuela	01-800-4746.8368
Việt Nam	84 (8) 823 4530
For Bangladesh, Brunei, Cambodia, Pakistan, and Sri Lanka	Fax to: +65-6275-6707

### Kada želite telefonirati

Nazovite HP brigu o korisnicima dok ste pokraj vašeg računala i pisača. Budite spremni za davanje sljedećih informacija:

- Broj modela pisača (nalazi se na prednjoj strani pisača).
- Serijski broj pisača (nalazi se na donjoj strani pisača).
- Operacijski sustav računala.
- Inačica programske podrške pisača:
  - **Windows računalo:** Kako biste vidjeli broj inačice programske podrške pisača, pritisnite desnom tipkom miša na ikonu memorijske kartice na Windows programskoj traci i izaberite **About (O)**.
  - **Macintosh:** Za provjeru inačice programske podrške pisača rabite dijalog Print (Ispis).

- Poruke prikazane na zaslonu pisača ili na zaslonu računala.
- Odgovore na slijedeća pitanja:
  - Da li se situacija zbog koje zovete već događala? Da li možete ponoviti situaciju?
  - Da li ste dodavali novi hardver ili softver na računalo u vrijeme kada se problem pojavio?

## Izjava o ograničenim jamstvima

Izjava o ograničenim jamstvima je posebno izdvojena i nalazi se u kutiji s pisačem.



# 5 Tehnički podaci

Ovo poglavlje nabraja minimalne sustavne zahtjeve za instalaciju softvera HP Photosmart pisača i nudi odabrane tehničke podatke pisača.

Za cijeli popis tehničkih podataka pisača i sustavnih zahtjeva pogledajte zaslonsku inačicu pomoć. Za više informacija o pregledanju zaslonske inačice pomoći, pogledajte Za više informacija.

## Zahtjevi sustava

Dio	Minimum za Windows računalo	Minimum za Macintosh
Operacijski sustav	Microsoft® Windows 98, 2000 Professional, ME, XP Home i XP Professional	Mac® OS X 10.1 do 10.3
Procesor	Intel® Pentium® II (ili sličan) ili jači	G3 ili jači
Memorija (RAM)	64 MB (preporučeno 128 MB)	Mac OS 10.1 do 10.3: 128 MB
Slobodan prostor na disku	500 MB	500 MB
Grafička kartica	800 x 600, 16-bitna ili jača	800 x 600, 16-bitna ili jača
CD-ROM jedinica	4x	4x
Povezivanje	<b>USB 2.0 za prijenos podataka pri punoj brzini:</b> Microsoft Windows 98, 2000 Professional, ME, XP Home i XP Professional <b>PictBridge:</b> rabi prednju priključnicu za fotoaparatus <b>Bluetooth:</b> rabi alternativni prilagodni član za HP Bluetooth bežični pisač	<b>USB 2.0 za prijenos podataka pri punoj brzini:</b> Mac OS X 10.1 do 10.3 <b>PictBridge:</b> rabi prednju priključnicu za fotoaparatus <b>Bluetooth:</b> rabi alternativni prilagodni član za HP Bluetooth bežični pisač
Preglednik	Microsoft Internet Explorer 5.5 ili noviji	—

## Tehnički podaci pisača

Kategorija	Tehnički podaci
Povezivanje	USB 2.0 za prijenos podataka pri punoj brzini: Microsoft Windows 98, 2000 Professional, ME, XP Home i XP Professional; Mac OS X 10.1 do 10.3.
Oblici datoteka slika	JPEG Baseline TIFF 24-bit RGB nekomprimirani umetak TIFF 24-bit YCbCr nekomprimirani umetak

(nastavak)

Kategorija	Tehnički podaci
	TIFF 24-bit RGB packbits umetak TIFF 8-bit sivi nekomprimirani/packbits TIFF 8-bit u boji nekomprimirani/packbits TIFF 1-bit nekomprimirani/packbits/1D Huffman
<b>Margine</b>	Ispis bez obruba: vrh 0,0 mm (0,0 inča) ; dno 12,5 mm (0,50 inča); lijeva/desna 0,0 mm (0,0 inča) Ispis s obrubom: vrh 4 mm (0,16 inča) ; dno 12,5 mm (0,50 inča); lijeva/desna 4 mm (0,16 inča)
<b>Veličine medija</b>	Foto-papir 10 x 15 cm (4 x 6 inča) Foto-papir s jezičkom 10 x 15 cm s jezičkom 1,25 cm inča (4 x 6 inča s jezičkom 0,5 cm) Indeksne kartice 10 x 15 cm (4 x 6 inča) Hagaki kartice 100 x 148 mm (3,9 x 5,8 inča) A6 kartica 105 x 148 mm (4,1 x 5,8 inča) Kartica L-veličine 90 x 127 mm (3,5 x 5 inča) Kartice L-veličine s jezičkom 90 x 127 mm s jezičkom 12,5 mm (3,5 x 5 inča s jezičkom 0,5 inča)
<b>Vrste medija</b>	Papir (foto) Kartice (indeksne, Hagaki, A6, L-veličine)
<b>Memorijske kartice</b>	CompactFlash vrsta I i II MultiMediaCard Secure Digital SmartMedia Memory Sticks xD-Picture Card
<b>Oblici datoteka podržani od memorijske kartice</b>	Ispis: Podržani svi oblici video datoteka i datoteka slike Spremanje: Svi oblici datoteka
<b>Radna temperatura</b>	0–45 stupnjeva C (32–113 stupnjeva F) [15–35 stupnjeva C (59–95 stupnjeva F) preporučeno]
<b>Ladica za papir</b>	Jedna 10 x 15 cm (4 x 6 inča) ladica za foto-papir
<b>Kapacitet ladice za papir</b>	20 listova, maksimalna debljina 292 µm (11,5 mil) po stranici
<b>Potrošnja električne energije</b>	<b>SAD</b> Ispis: 12,3 W U mirovanju: 6,29 W Isključen: 4,65 W <b>Međunarodni</b> Ispis: 11,4 W U mirovanju: 5,67 W



(nastavak)

Kategorija	Tehnički podaci
	Isključen: 4,08 W
<b>Uložak s tintom</b>	<b>trobojni uložak (7 ml)</b> HP #95 (Sjeverna Amerika, Južna Amerika, Azija Pacifik), #135 (Istočna Europa, Rusija, Srednji Istok, Afrika, Japan), #343 (Zapadna Europa), #855 (Kina, Indija) <b>trobojni uložak (14 ml)</b> HP #97 (Sjeverna Amerika, Južna Amerika, Azija Pacifik), #134 (Istočna Europa, Rusija, Srednji Istok, Afrika, Japan), #344 (Zapadna Europa), #857 (Kina, Indija) <b>sivi foto-uložak</b> HP #100 (za cijeli svijet)
<b>USB 2.0 za prijenos podataka pri punoj brzini</b>	Microsoft Windows 98, 2000 Professional, ME, XP Home i XP Professional Mac OS X 10.1 do 10.3 HP preporučuje uporabu USB kabela duljine do 3 metra (10 stopa)
<b>Oblici video datoteka</b>	Motion JPEG AVI Motion JPEG QuickTime MPEG -1

## Izjave o okolini

Hewlett-Packard Company se obvezala na proizvodnju kvalitetnih proizvoda u smislu djelovanja na okolinu.

### Zaštita okoline

Pisač je dizajniran s nekoliko osobina smanjenja utjecaja na okolinu. Za više informacija pogledajte HP's Commitment to the Environment (Obveza prema okolini) Web stranicu na [www.hp.com/hpinfo/globalcitizenship/environment/](http://www.hp.com/hpinfo/globalcitizenship/environment/).

### Stvaranje ozona

Ovaj proizvod ne stvara zamjetljiv ozonski plin (O<sub>3</sub>).

### Potrošnja energije

Uporaba energije značajno pada za vrijeme rada u ENERGY STAR® načinu koji čuva prirodne izvore i novac bez utjecaja na rad ovog proizvoda. Ovaj proizvod je označen kao ENERGY STAR, koji predstavlja dobrovoljni program osnovan za poticaj razvoja energetske učinkovitih uređajskih proizvoda.



ENERGY STAR je američki registrirani znak za američki EPA. Kao ENERGY STAR partner, Hewlett-Packard Company je odredila da ovaj proizvod zadovoljava smjernice ENERGY STAR za učinkovito upravljanje energijom. Za više informacija pogledajte [www.energystar.gov](http://www.energystar.gov).

### Uporaba papira

Ovaj proizvod je prikladan za uporabu papira recikliranog po DIN 19309.

### Plastika

Plastični dijelovi teži od 24 grama (0,88 unci) su označeni u skladu s međunarodnim standardom koji olakšava identifikaciju plastike za recikliranje nakon završenog radnog vijeka pisača.

### **Podatkovni listovi o sigurnosti materijala**

Material Safety Data Sheets (MSDS) (podatkovni listovi o sigurnosti materijala) se mogu dobiti na HP Web stranici na [www.hp.com/go/msds](http://www.hp.com/go/msds). Kupci bez pristupa na Internet mogu kontaktirati centar brige o korisnicima.

### **Recikliranje**

HP nudi veliki broj programa povrata i recikliranja proizvoda u puno država i partnera, uz jedan od najvećih centara elektronskog recikliranja u svijetu. HP čuva sredstva ponovnom prodajom nekih od njegovih najpopularnijih proizvoda.

Ovaj HP proizvod sadrži olovo u lemu što može zahtijevati posebno rukovanje na kraju njegovog radnog vijeka.

## Declaration of conformity

According to ISO/IEC Guide 22 and EN 45014

---

Manufacturer's name and address:

---

Hewlett-Packard Company, 16399 West Bernardo Drive, San Diego, CA 92127-1899, USA

---

Regulatory model number:	SDGOA-0406
--------------------------	------------

---

Declares that the product:

---

Product name:	Photosmart 320 series (Q3414A)
Model number(s):	Photosmart 325 (Q3414A)
Power adapters:	HP Part # Q3419-60040 (domestic) HP Part # Q3419-60041 (international)

---

Conforms to the following product specifications:

---

Safety:	IEC 60950: 3rd Edition: 1999 EN 60950:2000 UL1950/CSA22.1 No.950, 3rd Edition:1995 NOM 019-SFCI-1993 GB4943:2001
EMC:	CISPR 22: 1997 / EN 55022: 1998, Class B CISPR 24: 1997 / EN 55024: 1998 IEC 61000-3-2: 2000 / EN 61000-3-2: 2000 IEC 61000-3-3/A1: 2001 / EN 61000-3-3/A1: 2001 CNS13438: 1998, VCCI-2 FCC Part 15-Class B/ICES-003, Issue 2 GB9254: 1998

---

Supplementary Information:

The Product herewith complies with the requirements of the Low Voltage Directive 73/23/EEC and the EMC Directive 89/336/EEC and carries the CE marking accordingly.

---

European Contact for regulatory topics only: Hewlett Packard GmbH, HQ-TRE, Herrenberger Strasse 140, D-71034 Böblingen Germany. (FAX +49-7031-14-3143)

---