

hp LaserJet 2400 시리즈
프린터



i n v e n t

사용



HP LaserJet 2400 시리즈 프린터

사용 설명서 _____

저작권 및 라이선스

© 2004 Copyright Hewlett-Packard Development Company, L.P.

저작권법에 의해 허용되는 경우를 제외하고는, 사전 서면 허가없이 복사, 수정 또는 번역하는 것을 금합니다.

이 문서에 있는 내용은 사전 예고 없이 변경될 수 있습니다.

HP 제품과 서비스에 대한 보증은 오직 제품 및 서비스와 함께 제공되는 명백한 보증서만을 근거로 합니다. 이 문서의 어떤 내용도 추가적인 보증을 구성하는 내용으로 해석되어서는 안됩니다. HP는 이 문서에 포함된 기술이나 편집 오류 또는 누락에 대해 어떠한 책임도 지지 않습니다.

부품 번호 Q5956-90953

초판, 2004년 11월

등록 상표

Adobe® 및 PostScript®는 Adobe Systems Incorporated의 상표입니다.

Linux는 Linus Torvalds의 미국 등록 상표입니다.

Microsoft®, Windows® 및 Windows NT®는 Microsoft Corporation의 미국 등록 상표입니다.

UNIX®는 Open Group의 등록 상표입니다.

ENERGY STAR®와 the ENERGY STAR logo®는 US EPA(미 환경보호청)의 미국 등록 상표입니다.



HP 고객센터지원센터

온라인 서비스

모뎀과 인터넷 연결로 24시간 내내 정보를 얻으려는 경우

인터넷: www.hp.com/support/lj2410, <http://www.hp.com/support/lj2420>, 또는 <http://www.hp.com/support/lj2430>에서 업데이트된 HP 프린터 소프트웨어와 제품 및 지원 관련 정보를 비롯하여 다양한 언어로 프린터 드라이버를 구할 수 있습니다. (이 사이트는 영어로 되어 있습니다.)

온라인 문제 해결 도구

HP ISPE(Instant Support Professional Edition)는 데스크탑 컴퓨터 및 인쇄 제품 관련 문제를 온라인으로 해결할 수 있는 각종 도구로 구성되어 있습니다. 컴퓨터 작업 및 인쇄 문제를 빠르게 알아내고 진단하며 해결할 수 있도록 도와줍니다. ISPE 도구는 <http://instantsupport.hp.com>에서 다운로드할 수 있습니다.

전화 지원

보증 기간 동안에는 Hewlett-Packard Company의 전화 지원이 무상으로 제공됩니다. 항상 대기 중인 상담원이 친절하게 도와드릴 것입니다. 해당 국가/지역의 고객센터 전화 번호는 제품과 함께 제공되는 지원 안내서나 웹사이트(<http://www.hp.com/support/callcenters>)에서 확인할 수 있습니다. 전화로 문의하기 전에 제품명, 일련 번호, 구입 날짜, 문제 내역 등을 준비해 주십시오.

인터넷 사이트(<http://www.hp.com>)에서 **support & drivers** 부분을 누르십시오.

소프트웨어 유틸리티, 드라이버 및 온라인 정보

http://www.hp.com/go/lj2410_software, http://www.hp.com/go/lj2420_software, 또는 http://www.hp.com/go/lj2430_software로 가십시오. (이 사이트는 영어로 되어 있으나, 프린터 드라이버는 몇 개 언어로 다운로드할 수 있습니다.)

자세한 내용은 프린터와 함께 제공되는 지원 안내서를 참조하십시오.

HP 부속품 또는 소모품 직접 주문

다음 웹사이트에서 소모품을 주문하십시오.

미국: <http://www.hp.com/sbso/product/supplies>

캐나다: <http://www.hp.ca/catalog/supplies>

유럽: <http://www.hp.com/go/supplies>

아시아 태평양: <http://www.hp.com/paper/>

www.hp.com/support/lj2410, <http://www.hp.com/support/lj2420>, 또는 <http://www.hp.com/support/lj2430>에서 부속품을 주문하십시오. 자세한 내용은 [부품, 부속품 및 소모품 주문](#)을 참조하십시오.

전화로 소모품이나 부속품을 주문하려면 다음 번호로 연락하십시오.

미국 기업: 800-282-6672

미국 중소기업: 800-888-9909

미국 가정 및 재택 사무실: 800-752-0900

캐나다: 800-387-3154

다른 국가/지역의 전화 번호를 찾으려면 프린터와 함께 제공되는 지원 안내서를 참조하십시오.

HP 서비스 정보

미국 또는 캐나다의 HP 지정 대리점 위치를 확인하려면 800-243-9816(미국) 또는 800-387-3867(캐나다)로 연락하십시오. 또는 <http://www.hp.com/go/cposupportguide>를 참조하십시오.

HP 제품 관련 서비스에 대한 자세한 내용은 해당 국가/지역의 고객센터 번호로 문의하십시오. 프린터와 함께 제공되는 지원 안내서를 참조하십시오.

HP 서비스 계약

연락처: 800-HPINVENT [800-474-6836 (미국)] 또는 800-268-1221 (캐나다).

보증 기간 이후 서비스: 800-633-3600.

장기 서비스: 연락처: 800-HPINVENT [800-474-6836 (미국)] 또는 800-268-1221 (캐나다). 또는, HP Care Pack Services 웹사이트 <http://www.hpexpress-services.com>을 참조하십시오.

HP 도구 상자

프린터 상태 및 설정을 확인하고 문제 해결 정보와 온라인 문서를 보려면 HP 도구상자 소프트웨어를 사용하십시오. 프린터가 컴퓨터에 바로 연결되어 있거나 네트워크에 연결되어 있는 경우 HP 도구 상자를 볼 수 있습니다. 해당 소프트웨어 설치 작업을 완전히 수행해야만 HP 도구 상자를 사용할 수 있습니다. [HP 도구상자 사용](#)을 참조하십시오.

Macintosh 컴퓨터에 대한 HP 지원 및 정보

방문: Macintosh OS X 지원 정보 및 HP 드라이버 업데이트 회원 서비스: <http://www.hp.com/go/macosx>.

방문: Macintosh 사용자 전용 제품: <http://www.hp.com/go/mac-connect>.

목차

1 프린터의 기본

| | |
|---------------------------------------|----|
| 프린터 정보 빠르게 확인하기 | 2 |
| 사용 설명서 링크 | 2 |
| 자세한 내용 찾기 | 2 |
| 프린터 구성 | 3 |
| HP LaserJet 2400 시리즈 프린터 | 3 |
| 프린터 기능 | 4 |
| 프린터 부품 | 8 |
| 인터페이스 포트 | 9 |
| 제어판 | 10 |
| 제어판 레이아웃 | 10 |
| 제어판 단추 | 11 |
| 제어판 표시등 | 11 |
| 제어판 메뉴 인쇄 | 12 |
| 프린터 도움말 시스템 사용 | 12 |
| 프린터 제어판 구성 설정 변경 | 12 |
| 소프트웨어 | 23 |
| 운영 체제 및 프린터 구성 요소 | 23 |
| 프린터 드라이버 | 24 |
| Macintosh 컴퓨터용 소프트웨어 | 26 |
| 인쇄 소프트웨어 설치 | 27 |
| 소프트웨어 설치 제거 | 33 |
| 인쇄 용지 선택 | 34 |
| 지원되는 인쇄 용지의 종류와 크기 | 34 |

2 인쇄 작업

| | |
|-------------------------------|----|
| 인쇄 용지함 선택 | 38 |
| 용지함 순서 설명 | 38 |
| 용지함 1 작업 사용자 정의 | 38 |
| 용지 종류와 크기별 인쇄(용지함 잠금) | 39 |
| 용지함 1에서 용지 수동 공급 | 40 |
| 올바른 퓨저 모드 선택 | 41 |
| 용지함 적재 | 42 |
| 용지함 1(다목적 용지함)에 넣기 | 42 |
| 용지함 2 (250매) 적재 | 43 |
| 선택사양 용지함 3(500매 용지함) 적재 | 44 |
| 용지 출력 옵션 이해 | 47 |
| 봉투 인쇄 | 48 |
| 용지함 1에 봉투 넣기 | 48 |
| 특수 용지 인쇄 | 50 |
| 레이블 인쇄 | 50 |
| 투명 필름 인쇄 | 50 |

| | |
|--|----|
| 사용자 정의 크기 인쇄 용지 또는 마분지 인쇄 | 51 |
| 편지지 양식, 천공 용지 또는 미리 인쇄된 용지(단방향) 인쇄 | 52 |
| 양면 인쇄 | 54 |
| 양면 인쇄 시 용지 방향 | 54 |
| 양면 인쇄 시 레이아웃 옵션 | 55 |
| 탑재된 듀플렉서를 사용한 양면 인쇄 방법 | 55 |
| 수동 양면 인쇄 방법 | 56 |
| 인쇄 작업 취소 | 57 |
| 프린터 드라이버 사용 | 58 |
| 인쇄 작업 설정 변경 | 58 |
| 기본 설정 변경 | 58 |
| 프린터 드라이버 기능 사용 | 60 |
| 인쇄 워터마크 | 60 |
| 한 장에 여러 페이지 인쇄 | 61 |
| 사용자 정의 용지 크기 설정 | 61 |
| EconoMode (드래프트) 인쇄 사용 | 62 |
| 인쇄 품질 설정 선택 | 62 |
| 축소/확대 옵션 사용 | 63 |
| 용지함 선택 | 63 |
| 표지, 다른 첫 페이지나 마지막 페이지, 또는 빈 페이지 인쇄 | 63 |
| 작업 저장 기능 사용 | 65 |
| 작업 검사 및 보류 | 65 |
| 보류 작업 삭제 | 65 |
| 개인 작업 인쇄 | 66 |
| 개인 작업 삭제 | 66 |

3 프린터 관리 및 유지보수

| | |
|--|----|
| 내장된 웹 서버 사용 | 70 |
| 내장된 웹 서버 열기 | 70 |
| 정보 탭 | 71 |
| 설정 탭 | 71 |
| 네트워킹 탭 | 72 |
| 기타 링크 | 72 |
| HP Web Jetadmin 소프트웨어 사용 | 73 |
| HP 도구상자 사용 | 74 |
| 지원되는 운영 체제 | 74 |
| 지원되는 브라우저 | 74 |
| HP 도구상자를 보는 방법 | 75 |
| 상태 탭 | 75 |
| 문제 해결 탭 | 75 |
| 알림 메시지 탭 | 76 |
| 문서 탭 | 76 |
| 장치 설정 창 | 76 |
| 도구상자 링크 | 77 |
| 기타 링크 | 77 |
| HP 도구상자 삭제 | 78 |
| Windows 바탕 화면에서 단축키를 사용하여 HP 도구상자를 삭제하는 방법 | 78 |
| Windows 제어판에서 프로그램 추가/제거를 사용하여 HP 도구 상자를 삭제하는 방법 | 78 |
| 프린터 드라이버의 관리 및 구성 | 79 |
| HP Web JetAdmin 소프트웨어 플러그 인 | 79 |
| 사용자 정의 유틸리티 | 80 |

| | |
|-------------------------------|----|
| 전자 메일 경고 구성 | 81 |
| RTC(real-time clock) 설정 | 82 |
| 날짜 및 시간 설정 | 82 |
| 프린터 구성 확인 | 85 |
| 메뉴 맵 | 85 |
| 구성 페이지 | 85 |
| 소모품 상태 페이지 | 87 |
| PS 또는 PCL 글꼴 목록 | 87 |
| 토너 카트리지 관리 | 89 |
| HP 토너 카트리지 | 89 |
| 타사 토너 카트리지 | 89 |
| 토너 카트리지 인증 | 89 |
| 토너 카트리지 보관 | 89 |
| 토너 카트리지 예상 수명 | 90 |
| 소모품 잔량 확인 | 90 |
| 카트리지 부족 및 카트리지 소진 상태 | 90 |
| 프린터 청소 | 92 |
| 외부 청소 | 92 |
| 용지 경로 및 토너 카트리지 부분 청소 | 92 |
| 퓨저 청소 | 93 |

4 문제 해결

| | |
|---------------------------------|-----|
| 문제 해결 순서도 | 96 |
| 1 제어판 디스플레이에 준비가 표시되었습니까? | 96 |
| 2 구성 페이지를 인쇄할 수 있습니까? | 96 |
| 3 프로그램에서 인쇄할 수 있습니까? | 97 |
| 4 작업이 원하는 대로 인쇄됩니까? | 98 |
| 5 프린터에서 선택한 용지함이 올바릅니까? | 100 |
| 일반적인 인쇄 문제 해결 | 101 |
| 용지 사용 지시사항 | 105 |
| 특수 페이지 인쇄 | 106 |
| 걸림 해결 | 107 |
| 대표적인 용지 걸림 위치 | 107 |
| 프린터 메시지 이해 | 113 |
| 프린터 온라인 도움말 시스템 사용 | 113 |
| 지속적인 메시지 해결 | 113 |
| 인쇄 품질 문제 해결 | 126 |
| 인쇄 품질 검사 목록 | 126 |
| 이미지 결함 예 | 126 |
| 연한 인쇄 (일부 페이지) | 128 |
| 연한 인쇄 (전체 페이지) | 128 |
| 반점 | 128 |
| 인쇄 누락 | 129 |
| 줄 | 129 |
| 회색 배경 | 129 |
| 토너 번짐 | 130 |
| 토너 가루 | 130 |
| 반복 결함 | 131 |
| 반복 이미지 | 131 |
| 문자 변형 | 131 |
| 페이지 기울어짐 | 132 |
| 밀림 또는 접힘 | 132 |

| | |
|--------------------------|-----|
| 주름 또는 구김 | 133 |
| 세로 흰색 선 | 133 |
| 타이어 자국 | 133 |
| 검정색 위 흰색 얼룩 | 134 |
| 줄 분산 | 134 |
| 흐린 인쇄 | 134 |
| 무작위 이미지 반복 | 135 |
| 네트워크 인쇄 문제 해결 | 136 |
| 일반적인 Windows 문제 해결 | 137 |
| 일반 Macintosh 문제 해결 | 138 |
| 일반적인 포스트스크립트 문제 해결 | 144 |
| 일반 문제 | 144 |
| 특정 오류 | 144 |

부록 A 소모품 및 부속품

| | |
|---|-----|
| 부품, 부속품 및 소모품 주문 | 148 |
| HP에서 직접 주문 | 148 |
| 서비스 또는 지원 제공업체를 통한 주문 | 148 |
| 내장된 웹 서버를 통한 직접 주문 (네트워크에 연결된 프린터의 경우) | 148 |
| HP 도구상자 소프트웨어를 통한 직접 주문 (컴퓨터에 직접 연결된 프린터의 경우) | 149 |
| 부품 번호 | 150 |
| 용지 취급 부속품 | 150 |
| 토너 카트리지 | 150 |
| 메모리 | 150 |
| 케이블 및 인터페이스 | 151 |
| 인쇄 용지 | 151 |

부록 B 제어판 메뉴

| | |
|--------------------|-----|
| 작업 검색 메뉴 | 156 |
| 정보 메뉴 | 157 |
| 용지 처리 메뉴 | 158 |
| 장치 구성 메뉴 | 162 |
| 인쇄 하위 메뉴 | 162 |
| 인쇄 품질 하위 메뉴 | 165 |
| 시스템 설정 하위 메뉴 | 168 |
| I/O 하위 메뉴 | 171 |
| 재설정 하위 메뉴 | 172 |
| 진단 메뉴 | 173 |
| 서비스 메뉴 | 174 |

부록 C 사양

| | |
|-----------------------------------|-----|
| HP LaserJet 2400 시리즈 물리적 사양 | 175 |
| 전력 사양 | 176 |
| 소음 배출 | 177 |
| 작동 환경 | 178 |
| 용지 사양 | 179 |
| 인쇄 및 용지 보관 환경 | 179 |
| 봉투 | 180 |
| 레이블 | 182 |
| 투명 필름 | 182 |

부록 D 프린터 메모리 및 메모리 확장

| | |
|---|-----|
| 개요 | 184 |
| 프린터 메모리 | 185 |
| 프린터 메모리를 설치하는 방법 | 185 |
| CompactFlash 카드 설치 | 189 |
| CompactFlash 카드를 설치하는 방법 | 189 |
| DIMM 또는 CompactFlash 설치 확인 | 192 |
| DIMM 또는 CompactFlash 카드가 제대로 설치되었는지 확인하는 방법 | 192 |
| 자원 저장(영구 자원) | 193 |
| EIO 카드 설치 | 194 |
| EIO 카드를 설치하는 방법 | 194 |
| 설치된 EIO 카드를 제거하는 방법 | 195 |

부록 E 프린터 명령

| | |
|-----------------------------------|-----|
| PCL 6 및 PCL 5e 프린터 명령 구문 이해 | 198 |
| 제어 문자 결합 | 198 |
| 제어 문자 이용 | 198 |
| PCL 6 및 PCL 5 글꼴 선택 | 199 |
| 일반 PCL 6 및 PCL 5 프린터 명령 | 200 |

부록 F 규격 정보

| | |
|-------------------------------|-----|
| 소개 | 205 |
| FCC 규격 | 206 |
| 환경 제품 책임 관리 프로그램 | 207 |
| 환경 보호 | 207 |
| 오존 방출 | 207 |
| 에너지 소비 | 207 |
| HP LaserJet 소모품 | 207 |
| 물질안전보건자료 | 208 |
| 추가 정보 | 209 |
| 자기 인증 선언 | 210 |
| 국가/지역별 안전 규격 | 211 |
| Laser safety statement | 211 |
| Canadian DOC statement | 211 |
| Japanese VCCI statement | 211 |
| Korean EMI statement | 211 |
| Finnish laser statement | 212 |

부록 G 서비스 및 지원

| | |
|--|-----|
| Hewlett-Packard 제한 보증서 | 213 |
| 프린트 카트리지 제한 보증서 | 214 |
| 지원 및 서비스 제공 | 215 |
| HP 유지보수 계약 | 215 |
| 현장 서비스 계약 | 215 |
| HP Express Exchange(미국 및 캐나다에만 해당) | 216 |
| HP Express Exchange 이용 방법 | 216 |
| 프린터 재포장 | 217 |
| 프린터 재포장 방법 | 217 |
| 서비스 정보 작성 양식 | 218 |

색인

1

프린터의 기본

HP LaserJet 2400 시리즈 프린터를 구입해주셔서 감사합니다. 프린터와 함께 제공되는 시작 설명서(시작)를 아직 읽지 않으셨으면 프린터를 설치하기 전에 지시 사항을 먼저 읽으십시오.

프린터가 설치되고 사용할 준비가 완료되었으면, 설명서를 통해 프린터에 대한 정보를 익히십시오. 이 절에서는 다음 항목을 설명합니다.

- [프린터 정보 빠르게 확인하기](#)
- [프린터 구성](#)
- [프린터 기능](#)
- [프린터 부품](#)
- [제어판](#)
- [소프트웨어](#)
- [인쇄 용지 선택](#)

프린터 정보 빠르게 확인하기

이 절에서는 프린터 설정 및 사용에 대한 자세한 내용을 확인할 수 있는 리소스가 요약되어 있습니다.

사용 설명서 링크

- [부품 번호](#)
- [제어판 레이아웃](#)
- [문제 해결 순서도](#)

자세한 내용 찾기

프린터 사용에 대한 몇 가지 참고 자료를 이용할 수 있습니다. www.hp.com/support/lj2410, <http://www.hp.com/support/lj2420>, 또는 <http://www.hp.com/support/lj2430>를 참조하십시오.

프린터 설정

시작 설명서-프린터를 설치하고 설정하는 방법이 단계별로 설명되어 있습니다. 하드 카피 설명서가 프린터와 함께 제공됩니다.

네트워크 설치 설명서- 네트워크에 프린터를 설정하는 방법이 설명되어 있습니다. 하드 카피 설명서가 HP Jetdirect 내장된 프린트 서버의 프린터와 함께 제공됩니다.

HP Jetdirect 내장된 프린터 서버 관리자 설명서- HP Jetdirect 내장된 프린트 서버의 구성 및 문제 해결 방법이 설명되어 있습니다. 프린터와 함께 제공되는 CD-ROM에 복사본이 있습니다. (HP Jetdirect 내장 프린트 서버가 내장된 모델에 해당합니다.)

부속품 설치 설명서-선택사양 용지함과 같은 부속품 설치 방법이 단계별로 설명되어 있습니다. 하드 카피 설명서가 부속품과 함께 제공됩니다.

프린터 사용

사용 설명서- 프린터 사용 및 문제 해결 방법이 자세하게 설명되어 있습니다. 프린터와 함께 제공되는 CD-ROM에 들어 있습니다. HP HP 도구상자 소프트웨어를 통해서도 열 수 있습니다.

온라인 도움말- 프린터 드라이버에서 지원하는 프린터 옵션에 대해 설명되어 있습니다. 도움말 파일을 보려면, 프린터 드라이버를 통해 온라인 도움말을 여십시오.

HTML(온라인) 사용 설명서- 프린터 사용 및 문제 해결 방법이 자세하게 설명되어 있습니다. www.hp.com/support/lj2410, <http://www.hp.com/support/lj2420>, 또는 <http://www.hp.com/support/lj2430>로 가십시오. **Manuals**를 선택하십시오.

프린터 제어판 도움말- 본 프린터의 제어판에는 대부분의 프린터 오류를 해결하는 데 필요한 지시 사항을 제공하는 도움말 시스템이 있습니다. 도움말에서 메시지를 보려면 **?(도움말 단추)**을 누르십시오.

프린터 구성

HP LaserJet 2400 시리즈 프린터는 몇 가지로 구성할 수 있습니다. 프린터명 다음에 오는 문자는 구성 간의 차이를 나타냅니다. 각 문자는 특정 기능을 가리킵니다. 이 절의 정보를 이용하여 모델에 사용할 기능을 결정하십시오.

주

모든 모델에 대해 모든 구성을 적용시킬 수 있다는 점을 기억하십시오.

HP LaserJet 2400 시리즈 프린터

| 문자 | 설명 |
|----------|---|
| 문자 없음 | 이는 기본 모델입니다. |
| d | 이 문자로 지정된 모델은 자동 양면 인쇄를 위한 듀플렉서 장치를 탑재하고 있습니다. |
| n | 이 문자로 지정된 모델에는 10/100Base-T 네트워크 연결을 위한 HP Jetdirect 프린트 서버가 장착되어 있습니다. |
| t | 이 문자로 지정된 모델에는 추가 용지함이 장착되어 있습니다. |

프린터 기능

다음 테이블은 HP LaserJet 2400 시리즈 프린터의 기능을 나타냅니다.

속도

| HP LaserJet 2410 프린터 | HP LaserJet 2420 시리즈 프린터 | HP LaserJet 2430 시리즈 프린터 |
|---|---|---|
| 레터 용지에 25 ppm(분당 인쇄 매수)의 속도로 인쇄합니다. A4 크기 용지에 24 ppm의 속도로 인쇄합니다. | 레터 용지에 30 ppm(분당 인쇄 매수)의 속도로 인쇄합니다. A4 크기 용지에 28 ppm의 속도로 인쇄합니다. | 레터 용지에 35 ppm(분당 인쇄 매수)의 속도로 인쇄합니다. A4 크기 용지에 33 ppm의 속도로 인쇄합니다. |

해상도

| HP LaserJet 2410 프린터 | HP LaserJet 2420 시리즈 프린터 | HP LaserJet 2430 시리즈 프린터 |
|--|--|--|
| FastRes 1200은 1200 dpi 인쇄 품질로 고속의 고품질 업무용 텍스트 및 그래픽을 인쇄합니다. ProRes 1200은 1200 dpi 인쇄로 최고 품질의 라인 아트 및 그래픽 이미지를 인쇄합니다. 생생하고 선명한 출력을 위한 HP LaserJet 토너 카트리지 | FastRes 1200은 1200 dpi 인쇄 품질로 고속의 고품질 업무용 텍스트 및 그래픽을 인쇄합니다. ProRes 1200은 1200 dpi 인쇄로 최고 품질의 라인 아트 및 그래픽 이미지를 인쇄합니다. 생생하고 선명한 출력을 위한 HP LaserJet 토너 카트리지 | FastRes 1200은 1200 dpi 인쇄 품질로 고속의 고품질 업무용 텍스트 및 그래픽을 인쇄합니다. ProRes 1200은 1200 dpi 인쇄로 최고 품질의 라인 아트 및 그래픽 이미지를 인쇄합니다. 생생하고 선명한 출력을 위한 HP LaserJet 토너 카트리지 |

용지 처리

| HP LaserJet 2410 프린터 | HP LaserJet 2420 시리즈 프린터 | HP LaserJet 2430 시리즈 프린터 |
|---|---|--|
| 100매 수동 급지 입력 용지함과 250매 입력 용지함이 설치되어 있습니다. 선택사양 500매 용지 공급 장치와 호환 가능 | 100매 수동 급지 입력 용지함과 250매 입력 용지함이 설치되어 있습니다. 선택사양 500매 용지 공급 장치와 호환 가능 HP LaserJet 2420d 및 dn 모델에는 자동 양면 인쇄를 위한 양면 인쇄 부속품이 설치되어 있습니다. | 100매 수동 급지 입력 용지함과 250매 입력 용지함이 설치되어 있습니다. HP LaserJet 2430t, tn 및 dtn 모델에는 500매 입력 용지함도 설치되어 있습니다. HP LaserJet 2420d 모델에는 자동 양면 인쇄를 위한 양면 인쇄 부속품이 설치되어 있습니다. |

메모리 및 프로세서

| HP LaserJet 2410 프린터 | HP LaserJet 2420 시리즈 프린터 | HP LaserJet 2430 시리즈 프린터 |
|--|---|--|
| <p>32 MB의 RAM이 설치되어 있습니다.</p> <p>메모리 최대 288 MB까지 확장 가능.</p> <p>프로세서 속도 400MHz.</p> | <p>HP LaserJet 2420 프린터에는 32 MB의 RAM과 최대 288 MB까지 확장 가능한 메모리가 탑재되어 있습니다.</p> <p>HP LaserJet 2420d 프린터에는 48 MB의 RAM과 최대 304 MB까지 확장 가능한 메모리가 탑재되어 있습니다.</p> <p>HP LaserJet 2420n 및 dn 모델에는 64 MB의 RAM과 최대 320 MB까지 확장 가능한 메모리가 탑재되어 있습니다.</p> <p>프로세서 속도 400MHz.</p> | <p>LaserJet 2430t 프린터에는 48 MB의 RAM과 최대 304 MB까지 확장 가능한 메모리가 탑재되어 있습니다.</p> <p>HP LaserJet 2430n, tn 및 dtn 모델에는 64 MB의 RAM과 최대 320 MB까지 확장 가능한 메모리가 탑재되어 있습니다.</p> <p>프로세서 속도 400MHz.</p> |

인터페이스 연결 및 네트워킹

| HP LaserJet 2410 프린터 | HP LaserJet 2420 시리즈 프린터 | HP LaserJet 2430 시리즈 프린터 |
|--|--|---|
| <p>양방향 ECP 타입 B(IEEE 1284 준수) 병렬 연결이 들어 있습니다.</p> <p>USB 2.0 연결(최대 속도 및 고속)이 들어 있습니다.</p> <p>PCI 기반의 EIO 확장 슬롯이 들어 있습니다.</p> | <p>양방향 ECP 타입 B(IEEE 1284 준수) 병렬 연결이 들어 있습니다.</p> <p>USB 2.0 연결(최대 속도 및 고속)이 들어 있습니다.</p> <p>PCI 기반의 EIO 확장 슬롯이 들어 있습니다.</p> <p>HP LaserJet 2420n 및 dn 모델에는 10/100Base-TX 네트워크 연결용 HP Jetdirect 프린트 서버가 내장되어 있습니다.</p> | <p>양방향 ECP 타입 B(IEEE 1284 준수) 병렬 연결이 들어 있습니다.</p> <p>USB 2.0 연결(최대 속도 및 고속)이 들어 있습니다.</p> <p>PCI 기반의 EIO 확장 슬롯이 들어 있습니다.</p> <p>HP LaserJet 2430n, tn 및 dtn 모델에는 10/100Base-TX 네트워크 연결용 HP Jetdirect 프린트 서버가 내장되어 있습니다.</p> |

언어 및 글꼴

| HP LaserJet 2410 프린터 | HP LaserJet 2420 시리즈 프린터 | HP LaserJet 2430 시리즈 프린터 |
|---|---|---|
| <p>HP PCL6, PCL 5e 및 HP PostScript® (PS) 3 에뮬레이션.</p> <p>Microsoft® Windows® 용 80 글꼴.</p> <p>CompactFlash 글꼴 카드를 설치하여 글꼴을 추가할 수 있습니다.</p> | <p>HP PCL6, PCL 5e 및 HP PostScript® (PS) 3 에뮬레이션.</p> <p>Microsoft® Windows® 용 80 글꼴.</p> <p>CompactFlash 글꼴 카드를 설치하여 글꼴을 추가할 수 있습니다.</p> | <p>HP PCL6, PCL 5e 및 HP PostScript® (PS) 3 에뮬레이션.</p> <p>Microsoft® Windows® 용 80 글꼴.</p> <p>CompactFlash 글꼴 카드를 설치하여 글꼴을 추가할 수 있습니다.</p> |

토너 카트리지

| HP LaserJet 2410 프린터 | HP LaserJet 2420 시리즈 프린터 | HP LaserJet 2430 시리즈 프린터 |
|--|--|--|
| 표준 토너 카트리지는 최대 6,000 페이지까지 인쇄합니다. HP 스마트 인쇄는 토너가 부족할 때 프로그램에 자동으로 경고를 보냅니다. | 표준 토너 카트리지는 최대 6,000 페이지까지 인쇄합니다. HP 스마트 인쇄는 토너가 부족할 때 프로그램에 자동으로 경고를 보냅니다. | 표준 토너 카트리지는 최대 6,000 페이지까지 인쇄합니다. HP 스마트 인쇄는 토너가 부족할 때 프로그램에 자동으로 경고를 보냅니다. |

절전

| HP LaserJet 2410 프린터 | HP LaserJet 2420 시리즈 프린터 | HP LaserJet 2430 시리즈 프린터 |
|--|--|--|
| 프린터는 인쇄하지 않을 동안 전력 소비를 줄이는 자동 절전 기능이 있습니다. ENERGY STAR®의 협력사인 Hewlett-Packard Company는 본 제품이 에너지 효율 측면에서 ENERGY STAR®의 지침에 부합한다는 사실을 증명합니다. | 본 프린터는 인쇄 작업을 수행하지 않을 때는 자동으로 전력 소비를 줄이는 절전 기능을 갖고 있습니다. ENERGY STAR®의 협력사인 Hewlett-Packard Company는 본 제품이 에너지 효율 측면에서 ENERGY STAR®의 지침에 부합한다는 사실을 증명합니다. | 본 프린터는 인쇄 작업을 수행하지 않을 때는 자동으로 전력 소비를 줄이는 절전 기능을 갖고 있습니다. ENERGY STAR®의 협력사인 Hewlett-Packard Company는 본 제품이 에너지 효율 측면에서 ENERGY STAR®의 지침에 부합한다는 사실을 증명합니다. |

절약 모드 기능

| HP LaserJet 2410 프린터 | HP LaserJet 2420 시리즈 프린터 | HP LaserJet 2430 시리즈 프린터 |
|--|--|--|
| 모아 찍기 인쇄(한 장에 여러 페이지 인쇄)는 용지를 절약합니다. 양면 인쇄(양면 인쇄 부속품이 들어있는 모델의 경우)는 용지를 절약합니다. EconoMode로 인쇄하면 토너를 절약할 수 있습니다. | 모아 찍기 인쇄(한 장에 여러 페이지 인쇄)는 용지를 절약합니다. 양면 인쇄(양면 인쇄 부속품이 들어있는 모델의 경우)는 용지를 절약합니다. EconoMode로 인쇄하면 토너를 절약할 수 있습니다. | 모아 찍기 인쇄(한 장에 여러 페이지 인쇄)는 용지를 절약합니다. 양면 인쇄(양면 인쇄 부속품이 들어있는 모델의 경우)는 용지를 절약합니다. EconoMode로 인쇄하면 토너를 절약할 수 있습니다. |

접근성

| HP LaserJet 2410 프린터 | HP LaserJet 2420 시리즈 프린터 | HP LaserJet 2430 시리즈 프린터 |
|---|---|--|
| <p>온라인 사용 설명서는 텍스트 화면 리더에서 열 수 있습니다.</p> <p>토너 카트리지를 한 손으로 넣고 뺄 수 있습니다.</p> <p>모든 도어와 덮개를 한 손으로 열 수 있습니다.</p> <p>250매 입력 용지함을 열고 닫기가 수월합니다.</p> <p>모든 용지 너비 조절기는 한 손으로 조정이 가능합니다.</p> | <p>온라인 사용 설명서는 텍스트 화면 리더에서 열 수 있습니다.</p> <p>토너 카트리지를 한 손으로 넣고 뺄 수 있습니다.</p> <p>모든 도어와 덮개를 한 손으로 열 수 있습니다.</p> <p>250매 입력 용지함을 열고 닫기가 수월합니다.</p> <p>모든 용지 너비 조절기는 한 손으로 조정이 가능합니다.</p> | <p>온라인 사용 설명서는 텍스트 화면 리더에서 열 수 있습니다.</p> <p>토너 카트리지를 한 손으로 넣고 뺄 수 있습니다.</p> <p>모든 도어와 덮개를 한 손으로 열 수 있습니다.</p> <p>250매 및 500매 입력 용지함을 열고 닫기가 수월합니다.</p> <p>모든 용지 너비 조절기는 한 손으로 조정이 가능합니다.</p> |

프린터 부품

프린터를 사용하기 전에 프린터 부품에 대해 잘 알고 있어야 합니다.

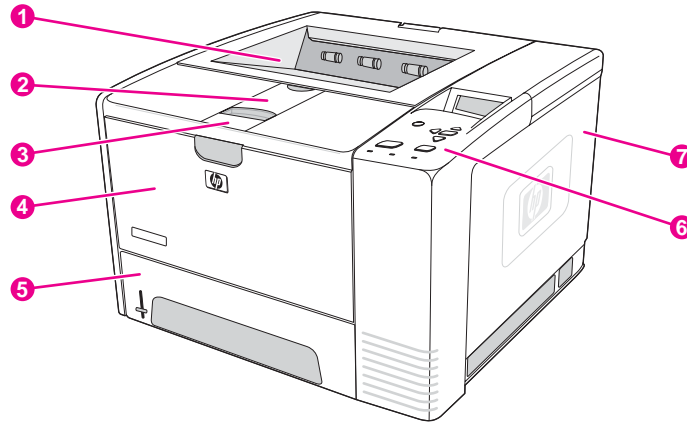

- 1 상단 출력함
- 2 긴 용지 확장판
- 3 전면 덮개를 밀어서 엽니다(토너 카트리지를 확인할 수 있음).
- 4 용지함 1(당겨서 여십시오.)
- 5 용지함 2
- 6 제어판
- 7 오른쪽 덮개(DIMM와 CompactFlash 카드를 확인할 수 있음)

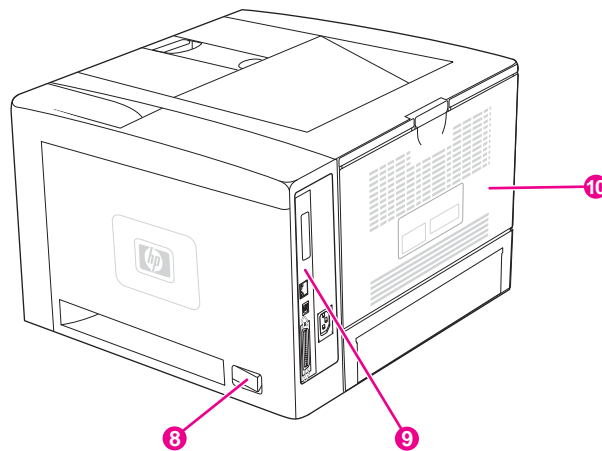

- 8 on/off 스위치
- 9 인터페이스 포트([인터페이스 포트](#) 참조)
- 10 후면 출력함(당겨서 여십시오.)

인터페이스 포트

이 프린터에는 다음 네 개의 인터페이스 포트가 있습니다. EIO 슬롯 1개와 컴퓨터 및 네트워크 연결 포트 3개.

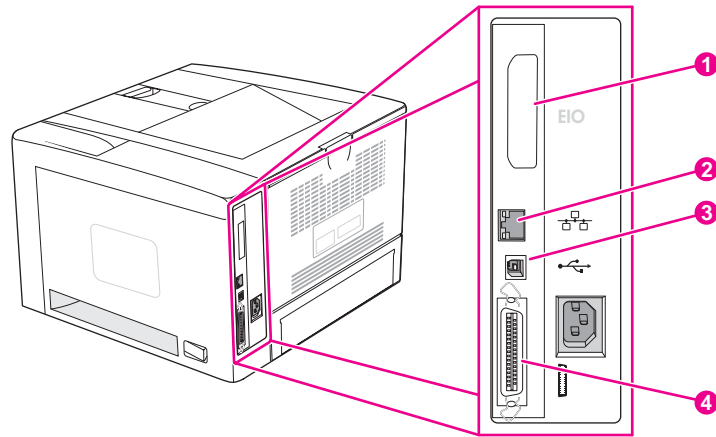

- 1 EIO 슬롯
- 2 내장된 HP Jetdirect 프린트 서버(HP LaserJet 2420n, 2420dn, 2430tn 및 2430dtn 모델에 한정)
- 3 USB 2.0 연결
- 4 IEEE-1284B 지원 병렬 연결

제어판

이 절에서는 제어판 및 기능에 대한 정보를 설명합니다.

- [제어판 레이아웃](#)
- [제어판 단추](#)
- [제어판 표시등](#)
- [제어판 메뉴 인쇄](#)
- [프린터 제어판 구성 설정 변경](#)
- [프린터 도움말 시스템 사용](#)

제어판은 프린터의 상단에 있습니다.

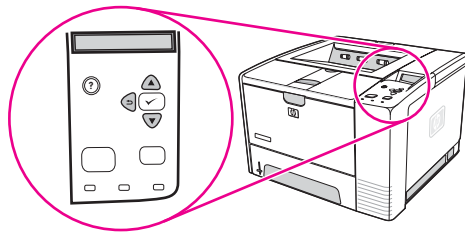

제어판 메시지를 식별하고 문제를 해결하려면 [제어판 메시지 설명](#)을 참조하십시오.

제어판 레이아웃

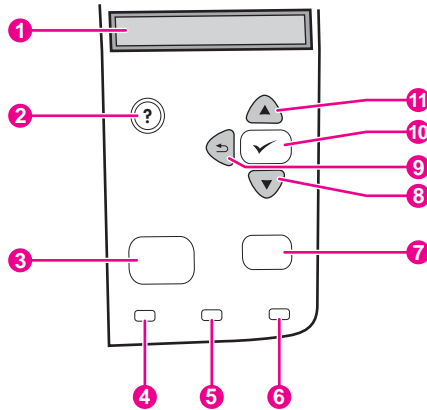

- 1 그래픽 디스플레이
- 2 도움말 단추
- 3 메뉴 단추
- 4 준비 표시등
- 5 데이터 표시등
- 6 주의 표시등
- 7 중지 단추
- 8 아래로 단추
- 9 위로 단추
- 10 선택 단추
- 11 위로 단추

제어판 단추

| 단추 | 기능 |
|---------|---|
| ? (도움말) | <ul style="list-style-type: none"> 그래픽 디스플레이에 표시되는 메시지에 관한 정보를 제공합니다. |
| ↶ (위로) | <ul style="list-style-type: none"> 메뉴 트리의 한 수준 뒤로 이동하거나 숫자 항목을 하나 뒤로 이동합니다. 1초 이상 누르면 메뉴를 끝냅니다. |
| 메뉴 | <ul style="list-style-type: none"> 메뉴를 시작 및 종료합니다. |
| ▲ (위로) | <ul style="list-style-type: none"> 목록에서 이전 항목을 탐색하거나 속성이 숫자인 항목의 값을 증가시킵니다. |
| ✓ (선택) | <ul style="list-style-type: none"> 지울 수 있는 경우 오류 환경을 지웁니다. 항목에서 선택한 값을 저장합니다. 그래픽 디스플레이에 강조표시된 항목과 관련된 동작을 수행합니다. |
| ▼ (아래로) | <ul style="list-style-type: none"> 목록에서 다음 항목을 탐색하거나 속성이 숫자인 항목의 값을 감소시킵니다. |
| 중지 | <ul style="list-style-type: none"> 진행 중인 현재의 인쇄 작업을 취소하고 용지 경로에서 인쇄 중인 모든 용지를 밀어냅니다. 작업을 취소하는 데 걸리는 시간은 인쇄 작업의 크기에 따라 다릅니다. (단추를 한 번만 누르십시오.) 또한, 취소된 작업에 관련된 지속 가능한 오류를 삭제합니다. <hr/> <p>주</p> <p>제어판 표시등은 인쇄 작업이 프린터와 컴퓨터 모두에서 삭제되는 동안 깜빡이다가 준비상태(준비 표시등 점등)로 돌아갑니다.</p> <hr/> |

제어판 표시등

| 표시등 | 상태 | 표시 |
|-----|-----|--|
| 준비 | | 프린터가 온라인 상태이며 데이터 인쇄를 받아들일 준비가 되어 있습니다. |
| | 꺼짐 | 프린터가 오프라인(일시중단) 상태이기 때문에 데이터를 받아들일 수 없거나 오류가 발생했습니다. |
| | 깜박임 | 프린터가 오프라인 상태입니다. 프린터가 현재의 인쇄 작업 처리를 정지하고 용지 경로에서 인쇄 중인 모든 용지를 밀어냅니다. |

| 표시등 | 상태 | 표시 |
|-----|-----|--|
| 데이터 | 켜짐 | 프린터에 인쇄할 데이터가 있 나, 데이터를 모두 수신하기 위 해 대기 중입니다. |
| | 꺼짐 | 프린터에 인쇄할 데이터가 없습 니다. |
| | 깜박임 | 프린터가 데이터를 처리하거나 인쇄하는 중입니다. |
| 주의 | 켜짐 | 프린터에 문제가 발생했습니다. 제어판 디스플레이의 메시지를 확인한 다음 프린터를 껐다가 켜 십시오. 문제 해결에 대한 도움 말은 제어판 메시지 설명 을 참조 하십시오. |
| | 꺼짐 | 프린터가 오류 없이 작동합니다. |
| | 깜박임 | 조치가 필요합니다. 제어판 디스 플레이를 확인하십시오. |

제어판 메뉴 인쇄

제어판에서 사용할 수 있는 메뉴와 항목의 현재 설정을 보려면, 제어판 메뉴 맵을 인쇄하십시오. 프린터 가까이의 메뉴 맵을 저장해 두고 참조하십시오.

주

제어판 메뉴에서 사용할 수 있는 항목의 전체 목록은 [제어판 메뉴](#)를 참조하십시오.

제어판 메뉴 맵을 인쇄하는 방법

1. [메뉴](#)를 눌러 메뉴를 엽니다.
2. ▲(위로 단추) 또는 ▼(아래로 단추)을 사용하여 [정보](#)으로 이동한 다음 ✓(선택 단추)을 누릅니다.
3. ▲(위로 단추) 또는 ▼(아래로 단추)을 사용하여 [메뉴 맵 인쇄](#)로 이동한 다음 ✓(선택 단추)을 누릅니다.

프린터 도움말 시스템 사용

본 프린터는 제어판에 대부분의 프린터 오류를 해결하는 데 필요한 지시사항을 제공하는 도움말 시스템이 있습니다.

메시지에 대한 도움말을 보려면 ?(도움말 단추)을 누르십시오. 도움말 항목이 네 줄 이상일 경우, ▲(위로 단추)이나 ▼(아래로 단추)을 사용하여 전체 항목을 스크롤하십시오.

도움말 시스템을 끝내려면 ?(도움말 단추)을 다시 누르십시오.

프린터 제어판 구성 설정 변경

프린터 제어판을 사용하여 용지향 크기 및 종류, 절전 지연, 프린터 사용자 환경(언어), 용지걸림 복구 등 일반적인 프린터 구성 기본 설정을 변경할 수 있습니다.

내장된 웹 서버의 설정 페이지를 이용하여 컴퓨터에서 프린터 제어판 설정을 변경할 수도 있습니다. 컴퓨터는 제어판과 동일한 정보를 표시합니다. 자세한 내용은 [내장된 웹 서버 사용](#)을 참조하십시오.

주의

구성 설정은 변경할 필요가 거의 없습니다. Hewlett-Packard Company는 시스템 관리자만이 구성 설정을 변경할 것을 권장합니다.

제어판 설정 변경

메뉴 항목과 가능한 값의 전체 목록은 [제어판 메뉴](#)를 참조하십시오. 일부 메뉴 옵션은 관련 용지함 또는 부속품을 사용할 수 있을 때만 표시됩니다. 일례로, EIO 카드가 설치된 경우에만 **EIO** 메뉴가 표시됩니다.

제어판 설정을 변경하는 방법

1. **메뉴**를 눌러 메뉴를 엽니다.
2. ▲ (**위로** 단추) 또는 ▼ (**아래로** 단추)을 사용하여 원하는 메뉴로 이동한 다음, ✓ (**선택** 단추)을 누릅니다.
3. 일부 메뉴에는 몇 개의 하위 메뉴가 있습니다. ▲ (**위로** 단추) 또는 ▼ (**아래로** 단추)을 사용하여 원하는 하위 메뉴 항목으로 이동한 다음, ✓ (**선택** 단추)을 누릅니다.
4. ▲ (**위로** 단추) 또는 ▼ (**아래로** 단추)을 사용하여 설정으로 이동한 다음, ✓ (**선택** 단추)을 누릅니다. 일부 설정은 ▲ (**위로** 단추) 또는 ▼ (**아래로** 단추)를 누르고 있으면 빠르게 변경할 수 있습니다. 현재 기본값임을 나타내는 별표(*)가 디스플레이의 선택 항목 옆에 표시됩니다.
5. **메뉴**를 눌러 메뉴를 종료합니다.

주

프린터 드라이버 설정이 제어판 설정에 우선합니다. 소프트웨어 프로그램 설정이 프린터 드라이버 설정과 제어판 설정에 우선합니다. 메뉴 또는 항목을 사용할 수 없는 경우 해당 프린터용 옵션이 아니거나, 상위 수준의 옵션을 켜지 않았기 때문입니다. 기능이 잠금 상태이면 (**액세스 거부 메뉴 잠금**이 프린터 제어판 디스플레이에 표시됩니다.) 네트워크 관리자에게 문의하십시오.

주소 표시

이 항목은 프린터의 IP 주소를 **준비** 메시지에 표시할 지 여부를 결정합니다.

IP 주소 표시 방법

1. **메뉴**를 눌러 메뉴를 엽니다.
2. ▼ (**아래로** 단추)을 눌러 **장치 구성**을 강조표시합니다.
3. ✓ (**선택** 단추)을 눌러 **장치 구성**을 선택합니다.
4. ▼ (**아래로** 단추)을 눌러 **시스템 설정**을 강조표시합니다.
5. ✓ (**선택** 단추)을 눌러 **시스템 설정**을 선택합니다.
6. ▼ (**아래로** 단추)을 눌러 **주소 표시**를 강조표시합니다.
7. ✓ (**선택** 단추)을 눌러 **주소 표시**를 선택합니다.
8. ▲ (**위로** 단추) 또는 ▼ (**아래로** 단추)을 눌러 원하는 옵션을 선택합니다.
9. ✓ (**선택** 단추)을 눌러 옵션을 선택합니다.
10. **메뉴**를 눌러 메뉴를 종료합니다.

용지함 작동 옵션

용지함 작동에 대하여 다음 네 가지의 사용자 정의 옵션을 사용할 수 있습니다.

- **지정된 용지함 사용. 전용**을 선택하면 특정 용지함이 사용되도록 표시했을 경우 프린터가 자동으로 다른 용지함을 선택하지 않습니다. **첫 번째**를 선택하면 특정 용지함이 비어있을 경우 프린터가 두 번째 용지함의 용지를 사용할 수 있습니다. **전용**이 기본 설정입니다.
- **수동 공급 프롬프트. 항상(기본값)**을 선택하면, 시스템은 다목적 용지함의 용지를 이용하기 전 항상 프롬프트를 표시합니다. **적재되지 않은 경우**를 선택하면, 시스템은 다목적 용지함이 비어있는 경우에만 프롬프트를 표시합니다.
- **PS 용지 취급.** 이 설정은 HP 정품이 아닌 **PostScript** 드라이버가 프린터와 작동하는 데 영향을 줍니다. HP 정품 드라이버를 사용할 경우에는 이 설정을 변경할 필요가 없습니다. **활성화**로 설정할 경우, HP 정품이 아닌 **PostScript** 드라이버는 HP 드라이버와 동일한 HP 용지함 선택 방식을 사용합니다. **비활성화**로 설정할 경우, HP 정품이 아닌 일부 **PostScript** 드라이버는 HP 방식 대신 **PostScript** 용지함 선택 방식을 이용합니다.
- **크기/종류 프롬프트.** 용지함이 열리고 닫힐 때마다 용지함 구성 메시지와 해당 프롬프트의 표시 여부를 제어하려면 이 항목을 이용하십시오. 이들 프롬프트는 용지함이 적재된 것과 다른 종류나 크기로 구성된 경우 용지함의 종류나 크기를 변경하도록 지시합니다.

요청한 용지함 사용 설정 방법

1. **메뉴**를 눌러 메뉴를 엽니다.
2. ▼ (**아래로** 단추)을 눌러 **장치 구성**을 강조표시합니다.
3. ✓ (**선택** 단추)을 눌러 **장치 구성**을 선택합니다.
4. ▼ (**아래로** 단추)을 눌러 **시스템 설정**을 강조표시합니다.
5. ✓ (**선택** 단추)을 눌러 **시스템 설정**을 선택합니다.
6. ▼ (**아래로** 단추)을 눌러 **용지함 작동**을 강조표시합니다.
7. ✓ (**선택** 단추)을 눌러 **용지함 작동**을 선택합니다.
8. ✓ (**선택** 단추)을 눌러 **지정된 용지함 사용**을 선택합니다.
9. ▲ (**위로** 단추) 또는 ▼ (**아래로** 단추)을 눌러 **전용**이나 **첫 번째**를 선택합니다.
10. ✓ (**선택** 단추)을 눌러 작동을 설정합니다.
11. **메뉴**를 눌러 메뉴를 종료합니다.

수동 급지 프롬프트 설정 방법

1. **메뉴**를 눌러 메뉴를 엽니다.
2. ▼ (**아래로** 단추)을 눌러 **장치 구성**을 강조표시합니다.
3. ✓ (**선택** 단추)을 눌러 **장치 구성**을 선택합니다.
4. ▼ (**아래로** 단추)을 눌러 **시스템 설정**을 강조표시합니다.
5. ✓ (**선택** 단추)을 눌러 **시스템 설정**을 선택합니다.
6. ▼ (**아래로** 단추)을 눌러 **용지함 작동**을 강조표시합니다.
7. ✓ (**선택** 단추)을 눌러 **용지함 작동**을 선택합니다.
8. ▼ (**아래로** 단추)을 눌러 **수동 공급 프롬프트**를 강조표시합니다.
9. ✓ (**선택** 단추)을 눌러 **수동 공급 프롬프트**를 선택합니다.
10. ▲ (**위로** 단추) 또는 ▼ (**아래로** 단추)을 눌러 **항상**이나 **적재되지 않은 경우**를 선택합니다.
11. ✓ (**선택** 단추)을 눌러 작동을 설정합니다.
12. **메뉴**를 눌러 메뉴를 종료합니다.

PS Defer Media에 대한 프린터 기본값 설정

1. **메뉴**를 눌러 메뉴를 엽니다.
2. ▼(**아래로** 단추)을 눌러 **장치 구성**을 강조표시합니다.
3. ✓(**선택** 단추)을 눌러 **장치 구성**을 선택합니다.
4. ▼(**아래로** 단추)을 눌러 **시스템 설정**을 강조표시합니다.
5. ✓(**선택** 단추)을 눌러 **시스템 설정**을 선택합니다.
6. ▼(**아래로** 단추)을 눌러 **용지함 작동**을 강조표시합니다.
7. ✓(**선택** 단추)을 눌러 **용지함 작동**을 선택합니다.
8. ✓(**선택** 단추)을 눌러 **PS 용지 취급**을 선택합니다.
9. ▲(**위로** 단추) 또는 ▼(**아래로** 단추)을 눌러 **활성화**나 **비활성화**를 선택합니다.
10. ✓(**선택** 단추)을 눌러 작동을 설정합니다.
11. **메뉴**를 눌러 메뉴를 종료합니다.

크기/종류 프롬프트 설정 방법

1. **메뉴**를 눌러 메뉴를 엽니다.
2. ▼(**아래로** 단추)을 눌러 **장치 구성**을 강조표시합니다.
3. ✓(**선택** 단추)을 눌러 **장치 구성**을 선택합니다.
4. ▼(**아래로** 단추)을 눌러 **시스템 설정**을 강조표시합니다.
5. ✓(**선택** 단추)을 눌러 **시스템 설정**을 선택합니다.
6. ▼(**아래로** 단추)을 눌러 **용지함 작동**을 강조표시합니다.
7. ✓(**선택** 단추)을 눌러 **용지함 작동**을 선택합니다.
8. ✓(**선택** 단추)을 눌러 **크기/종류 프롬프트**를 선택합니다.
9. ▲(**위로** 단추) 또는 ▼(**아래로** 단추)을 눌러 **표시**나 **표시하지 않음**을 선택합니다.
10. ✓(**선택** 단추)을 눌러 작동을 설정합니다.
11. **메뉴**를 눌러 메뉴를 종료합니다.

절전 지연

조정 가능한 절전 지연 기능은 프린터가 장시간 비활성일 때 전력 소모를 줄입니다. 프린터가 절전 모드로 바뀌기 전 절전 시간을 **1분, 15분, 30분**로 설정하거나 **60분, 90분, 2시간** 또는 **4시간**으로 설정할 수 있습니다. 기본 설정은 **30분**입니다.

주

프린터가 절전 모드일 때는 프린터 제어판 디스플레이가 어둡습니다. 프린터가 **8시간** 이상 절전 모드가 아닌 이상, 절전 모드는 프린터 시동 준비 시간에 영향을 미치지 않습니다.

절전 지연 설정 방법

1. **메뉴**를 눌러 메뉴를 엽니다.
2. ▼ (**아래로** 단추)을 눌러 **장치 구성**을 강조표시합니다.
3. ✓ (**선택** 단추)을 눌러 **장치 구성**을 선택합니다.
4. ▼ (**아래로** 단추)을 눌러 **시스템 설정**을 강조표시합니다.
5. ✓ (**선택** 단추)을 눌러 **시스템 설정**을 선택합니다.
6. ▼ (**아래로** 단추)을 눌러 **절전 시간**을 강조표시합니다.
7. ✓ (**선택** 단추)을 눌러 **절전 시간**을 선택합니다.
8. ▲ (**위로** 단추) 또는 ▼ (**아래로** 단추)을 눌러 적정 기간을 선택합니다.
9. ✓ (**선택** 단추)을 눌러 기간을 설정합니다.
10. **메뉴**를 눌러 메뉴를 종료합니다.

절전 모드 작동 또는 종료 방법

1. **메뉴**를 눌러 메뉴를 엽니다.
2. ▼ (**아래로** 단추)을 눌러 **장치 구성**을 강조표시합니다.
3. ✓ (**선택** 단추)을 눌러 **장치 구성**을 선택합니다.
4. ▼ (**아래로** 단추)을 눌러 **재설정**을 강조표시합니다.
5. ✓ (**선택** 단추)을 눌러 **재설정**을 선택합니다.
6. ▼ (**아래로** 단추)을 눌러 **절전 모드**를 강조표시합니다.
7. ✓ (**선택** 단추)을 눌러 **절전 모드**를 선택합니다.
8. ▲ (**위로** 단추) 또는 ▼ (**아래로** 단추)을 눌러 **켜짐**나 **꺼짐**을 선택합니다.
9. ✓ (**선택** 단추)을 눌러 선택을 설정합니다.
10. **메뉴**를 눌러 메뉴를 종료합니다.

사용자 환경

이 프린터는 사용자 환경(프린터 언어) 자동 전환 기능을 가집니다.

- **자동**은 프린터가 자동으로 인쇄 작업의 종류를 감지하고 인쇄 작업에 사용할 사용자 환경을 구성하도록 구성합니다. 이는 기본 설정입니다. 문제가 없는 한 이 설정을 사용하십시오.
- **PCL**은 프린터가 프린터 제어 언어를 사용하도록 구성합니다.
- **PDF**은 프린터가 PDF 파일을 인쇄하도록 구성합니다. (이 옵션은 프린터의 메모리가 충분한 경우에만 사용할 수 있습니다.)
- **PS**은 프린터가 PostScript 에뮬레이션을 사용하도록 구성합니다.

특성을 설정하려면

1. **메뉴**를 눌러 메뉴를 엽니다.
2. ▼(**아래로** 단추)을 눌러 **장치 구성**을 강조표시합니다.
3. ✓(**선택** 단추)을 눌러 **장치 구성**을 선택합니다.
4. ▼(**아래로** 단추)을 눌러 **시스템 설정**을 강조표시합니다.
5. ✓(**선택** 단추)을 눌러 **시스템 설정**을 선택합니다.
6. ▼(**아래로** 단추)을 눌러 **특성**을 강조표시합니다.
7. ✓(**선택** 단추)을 눌러 **특성**을 선택합니다.
8. ▲(**위로** 단추) 또는 ▼(**아래로** 단추)을 사용하여 적절한 사용자환경(**자동**, **PS**, **PCL** 또는 **PDF**)을 선택합니다.
9. ✓(**선택** 단추)을 눌러 사용자환경을 설정합니다.
10. **메뉴**를 눌러 메뉴를 종료합니다.

지울 수 있는 경고

켜짐이나 작업을 선택하여 이 옵션으로 제어판의 지울 수 있는 경고의 표시 시간을 결정할 수 있습니다. 기본값은 **작업**입니다.

- **켜짐**을 선택하면 ✓(**선택** 단추)을 누를 때까지 지울 수 있는 경고가 표시됩니다.
- 지울 수 있는 경고가 생성된 작업이 끝날 때까지 지울 수 있는 경고를 표시하려면 **작업**을 선택합니다.

지울 수 있는 경고를 설정하려면

1. **메뉴**를 눌러 메뉴를 엽니다.
2. ▼(**아래로** 단추)을 눌러 **장치 구성**을 강조표시합니다.
3. ✓(**선택** 단추)을 눌러 **장치 구성**을 선택합니다.
4. ✓(**선택** 단추)을 눌러 **시스템 설정**을 강조표시합니다.
5. ✓(**선택** 단추)을 눌러 **시스템 설정**을 선택합니다.
6. ▼(**아래로** 단추)을 눌러 **삭제 가능 경고**를 강조표시합니다.
7. ✓(**선택** 단추)을 눌러 **삭제 가능 경고**를 선택합니다.
8. ▲(**위로** 단추) 또는 ▼(**아래로** 단추)을 눌러 **적정 설정**을 선택합니다.
9. ✓(**선택** 단추)을 눌러 **선택**을 설정합니다.
10. **메뉴**를 눌러 메뉴를 종료합니다.

자동 계속

시스템이 자동 계속 오류를 생성할 때 프린터 작동을 결정할 수 있습니다. **켜짐**은 기본 설정입니다.

- 프린터가 자동으로 인쇄를 계속하기 전 **10초** 간 오류 메시지가 표시되도록 하려면 **켜짐**을 선택합니다.
- **꺼짐**을 선택하면 언제든지 오류 메시지가 표시될 때 **✓ (선택 단추)**을 누를 때까지 인쇄가 일시 정지됩니다.

자동 계속을 설정하려면

1. **메뉴**를 눌러 메뉴를 엽니다.
2. **▼ (아래로 단추)**을 눌러 **장치 구성**을 강조표시합니다.
3. **✓ (선택 단추)**을 눌러 **장치 구성**을 선택합니다.
4. **▼ (아래로 단추)**을 눌러 **시스템 설정**을 강조표시합니다.
5. **✓ (선택 단추)**을 눌러 **시스템 설정**을 선택합니다.
6. **▼ (아래로 단추)**을 눌러 **자동 계속**을 강조표시합니다.
7. **✓ (선택 단추)**을 눌러 **자동 계속**을 선택합니다.
8. **▲ (위로 단추)** 또는 **▼ (아래로 단추)**을 눌러 **적정 설정**을 선택합니다.
9. **✓ (선택 단추)**을 눌러 **선택**을 설정합니다.
10. **메뉴**를 눌러 메뉴를 종료합니다.

카트리지가 부족

프린터는 토너 카트리지가 수명 부족을 보고하기 위한 두 가지 옵션을 가집니다. **계속**은 기본값입니다.

- 경고가 표시되는 동안 토너 카트리지가 교체될 때까지 프린터가 인쇄를 계속하도록 하려면 **계속**을 선택합니다.
- 사용된 토너 카트리지를 교체할 때까지 프린터가 인쇄를 일시 정지하도록 하려면 **중단**을 선택하고, 경고가 표시되는 동안 프린터가 인쇄를 계속하도록 하려면 **✓ (선택 단추)**을 누릅니다.

소모품 부족 보고 설정 방법

1. **메뉴**를 눌러 메뉴를 엽니다.
2. ▼(**아래로** 단추)을 눌러 **장치 구성**을 강조표시합니다.
3. ✓(**선택** 단추)을 눌러 **장치 구성**을 선택합니다.
4. ▼(**아래로** 단추)을 눌러 **시스템 설정**을 강조표시합니다.
5. ✓(**선택** 단추)을 눌러 **시스템 설정**을 선택합니다.
6. ▼(**아래로** 단추)을 눌러 **카트리지 부족**을 강조표시합니다.
7. ✓(**선택** 단추)을 눌러 **카트리지 부족**을 선택합니다.
8. ▲(**위로** 단추) 또는 ▼(**아래로** 단추)을 눌러 **적정 설정**을 선택합니다.
9. ✓(**선택** 단추)을 눌러 **선택**을 설정합니다.
10. **메뉴**를 눌러 메뉴를 종료합니다.

카트리지 소진

프린터는 이 메뉴 항목에 대해 두 가지 옵션을 가집니다.

- 프린터가 인쇄를 계속하도록 하려면 **계속**을 선택합니다. 토너 카트리지 교체 시점에 **카트리지 교체** 경고 메시지가 표시됩니다. 이 모드에서는 일정 수의 페이지에 한해서만 인쇄를 계속할 수 있습니다. 그 이후에는 빈 토너 카트리지를 교체할 때까지 프린터가 인쇄를 중지합니다. 이는 기본 설정입니다.
- 빈 토너 카트리지 교체 시점에 프린터가 인쇄를 중단하도록 하려면 **중단**을 선택합니다.

카트리지 소진 응답 설정 방법

1. **메뉴**를 눌러 메뉴를 엽니다.
2. ▼(**아래로** 단추)을 눌러 **장치 구성**을 강조표시합니다.
3. ✓(**선택** 단추)을 눌러 **장치 구성**을 선택합니다.
4. ▼(**아래로** 단추)을 눌러 **시스템 설정**을 강조표시합니다.
5. ✓(**선택** 단추)을 눌러 **시스템 설정**을 선택합니다.
6. ▼(**아래로** 단추)을 눌러 **카트리지 없음**을 강조표시합니다.
7. ✓(**선택** 단추)을 눌러 **카트리지 없음**을 선택합니다.
8. ▲(**위로** 단추) 또는 ▼(**아래로** 단추)을 눌러 **적정 설정**을 선택합니다.
9. ✓(**선택** 단추)을 눌러 **선택**을 설정합니다.
10. **메뉴**를 눌러 메뉴를 종료합니다.

용지걸림 복구

프린터의 해당 페이지 처리 방법 등 용지걸림에 대한 프린터의 반응을 구성하려면 이 옵션을 사용하십시오. **자동**은 기본값입니다.

- **자동**. 메모리가 충분할 때 프린터는 자동으로 용지걸림 복구를 작동시킵니다.
- **켜짐**. 프린터는 걸린 용지를 다시 인쇄합니다. 인쇄된 마지막 몇 페이지를 저장하기 위해 추가 메모리가 할당되며, 이 경우 전체 프린터 성능에 지장이 올 수도 있습니다.
- **꺼짐**. 프린터는 걸린 용지를 다시 인쇄하지 않습니다. 가장 최근 페이지를 저장하는 데 사용된 메모리가 없기 때문에 전체 프린터 성능은 최적화되어 있습니다.

용지걸림 복구 반응 설정 방법

1. **메뉴**를 눌러 메뉴를 엽니다.
2. ▼(**아래로** 단추)을 눌러 **장치 구성**을 강조표시합니다.
3. ✓(**선택** 단추)을 눌러 **장치 구성**을 선택합니다.
4. ▼(**아래로** 단추)을 눌러 **시스템 설정**을 강조표시합니다.
5. ✓(**선택** 단추)을 눌러 **시스템 설정**을 선택합니다.
6. ▼(**아래로** 단추)을 눌러 **용지 걸림 복구**를 강조표시합니다.
7. ✓(**선택** 단추)을 눌러 **용지 걸림 복구**를 선택합니다.
8. ▲(**위로** 단추) 또는 ▼(**아래로** 단추)을 눌러 **적정 설정**을 선택합니다.
9. ✓(**선택** 단추)을 눌러 **선택**을 설정합니다.
10. **메뉴**를 눌러 메뉴를 종료합니다.

RAM 디스크

이 옵션은 RAM 디스크 기능의 구성 방법을 결정합니다. 이 옵션은 프린터의 여유 메모리가 최소한 8 MB인 경우에만 사용할 수 있습니다. 기본값은 **자동**입니다.

- **자동**. 사용할 수 있는 메모리의 크기에 따라 프린터는 최적 RAM 디스크 크기를 결정합니다.
- **꺼짐**. RAM 디스크를 사용할 수 없으나, 최소 RAM 디스크는 아직 활성화되어 있습니다 (한 페이지를 스캔하는 데는 충분함).

RAM 디스크 설정 방법

1. **메뉴**를 눌러 메뉴를 엽니다.
2. ▼ (**아래로** 단추)을 눌러 **장치 구성**을 강조표시합니다.
3. ✓ (**선택** 단추)을 눌러 **장치 구성**을 선택합니다.
4. ▼ (**아래로** 단추)을 눌러 **시스템 설정**을 강조표시합니다.
5. ✓ (**선택** 단추)을 눌러 **시스템 설정**을 선택합니다.
6. ▼ (**아래로** 단추)을 눌러 **RAM 디스크**를 강조표시합니다.
7. ✓ (**선택** 단추)을 눌러 **RAM 디스크**를 선택합니다.
8. ▲ (**위로** 단추) 또는 ▼ (**아래로** 단추)을 눌러 **적정 설정**을 선택합니다.
9. ✓ (**선택** 단추)을 눌러 **선택**을 설정합니다.
10. **메뉴**를 눌러 메뉴를 종료합니다.

언어

제어판에 **언어**가 영어로 표시되면 다음의 절차를 수행하십시오. 그렇지 않으면, 프린터 전원을 껐다 켜십시오. **XXX MB**가 표시되면 ✓ (**선택** 단추)을 누르고 계속하십시오. 세 가지 제어판 표시등이 모두 켜지면 ✓ (**선택** 단추)에서 손을 떼고 다음 절차를 따라 언어를 설정하십시오.

언어 선택 방법

1. **언어 선택**가 영어로 표시되면 ✓ (**선택** 단추)을 누른 채 **언어**가 영어로 표시될 때까지 기다립니다.
2. 선호하는 언어가 표시될 때까지 ▼ (**아래로** 단추)을 누릅니다.
3. ✓ (**선택** 단추)을 눌러 선호하는 언어를 선택합니다.

소프트웨어

본 프린터에는 프린터 드라이버와 선택사양 소프트웨어를 포함한 유용한 소프트웨어가 제공됩니다. 프린터를 쉽게 설치하고 모든 프린터 기능을 사용하려면 제공되는 소프트웨어를 설치하는 것이 좋습니다.

추가적인 소프트웨어와 언어는 프린터 CD-ROM의 설치 지침과 **Readme** 파일을 참조하십시오. **HP** 소프트웨어는 모든 언어로 제공되지 않습니다.

운영 체제 및 프린터 구성 요소

프린터 CD-ROM에는 소프트웨어 구성 요소와 최종 사용자 및 네트워크 관리자용 드라이버가 들어 있습니다. CD-ROM에 제공되는 프린터 드라이버는 프린터 기능을 최대한 활용하기 위해 설치해야 합니다. 다른 프로그램도 권장되나, 작동하는 데 필수적이지 않습니다. 자세한 내용은 프린터 CD-ROM에 들어 있는 설치 지침과 **Readme** 파일을 참조하십시오.

CD-ROM에는 다음 환경에서 작업하는 사용자와 네트워크 관리자용 소프트웨어가 들어 있습니다.

- Microsoft® Windows® 98 및 Windows Me (Millennium Edition)
- Microsoft Windows NT® 4.0 (병렬 및 네트워크 연결에만 해당)
- Microsoft Windows 2000, Windows XP 및 Windows Server 2003
- Apple Mac OS 버전 9.1 이상 및 OS X 버전 10.1 이상

지원되는 모든 운영 체제의 최신 프린터 드라이버는 다음에서 다운로드할 수 있습니다:

http://www.hp.com/go/lj2410_software, http://www.hp.com/go/lj2420_software, 또는 http://www.hp.com/go/lj2430_software 인터넷을 사용할 수 없는 경우 최신 소프트웨어를 받을 수 있는 정보를 보려면 프린터 상자와 함께 제공된 지원 목록을 참조하십시오.

다음 표에는 프린터에서 사용할 수 있는 소프트웨어가 나와 있습니다.

| 소프트웨어 | Windows 98/Me | Windows NT 4.0 | Windows 2000/XP/Server 2003 | Mac OS | UNIX®/Linux | OS/2 |
|----------------------------------|---------------|----------------|-----------------------------|--------|-------------|------|
| Windows 설치 프로그램 | x | x | x | | | |
| PCL 6 | x | x | x | | | |
| PCL 5 | x | x | x | | | |
| 포스트스크립트 에뮬레이션 | x | x | x | | | |
| HP Web Jetadmin* | | x | x | | x | |
| Macintosh 설치 프로그램 | | | | x | | |
| Macintosh PPD(포스트스크립트 프린터 설명) 파일 | | | | x | | |
| IBM 드라이버* | | | | | | x |
| 모델 스크립트* | | | | | x | |

*월드 와이드 웹에서만 사용 가능

프린터 드라이버

프린터 드라이버는 프린터 기능을 사용하고, 프린터 언어를 사용하여 컴퓨터가 프린터와 통신할 수 있도록 해줍니다. 추가 소프트웨어 및 언어에 대한 자세한 내용은 설치 지침, **Readme** 및 최신 **Readme** 파일을 참조하십시오.

다음 프린터 드라이버는 프린터와 함께 제공됩니다. 최신 드라이버는 다음에서 구할 수 있습니다: http://www.hp.com/go/lj2410_software, http://www.hp.com/go/lj2420_software, 또는 http://www.hp.com/go/lj2430_software Windows 기반 컴퓨터의 구성에 따라, 최신 드라이버를 다운로드하기 위해 프린터 소프트웨어용 설치 프로그램이 컴퓨터의 인터넷 액세스를 확인합니다.

| 운영 체제 ¹ | PCL 6 | PCL 5 | PS | PPD ² |
|-------------------------------|-------|-------|----|------------------|
| Windows 98, Me | x | x | x | x |
| Windows NT 4.0 | x | x | x | x |
| Windows 2000, XP, Server 2003 | x | x | x | x |
| Macintosh OS | | | x | x |

¹ 드라이버나 운영 체제에 따라 일부 프린터 기능을 사용할 수 없습니다. 사용할 수 있는 기능은 프린터 드라이버의 상황에 맞는 도움말을 참조하십시오.

² 포스트스크립트 프린터 설명(PPD) 파일

주

소프트웨어 설치 시 시스템이 인터넷에서 자동으로 최신 드라이버를 확인하는 경우 http://www.hp.com/go/lj2410_software, http://www.hp.com/go/lj2420_software, 또는 http://www.hp.com/go/lj2430_software에서 최신 드라이버를 다운로드하십시오. 웹사이트에 연결한 다음 **다운로드 및 드라이버**를 클릭하여 다운로드하려는 드라이버를 찾으십시오.

UNIX 및 Linux용 모델 스크립트를 인터넷에서 다운로드하거나, HP 지정 서비스 센터 또는 지원 제공업체에 요청하여 받을 수 있습니다. Linux 지원의 경우 <http://www.hp.com/go/linux>을 참조하십시오. Unix 지원의 경우 http://www.hp.com/go/jetdirectunix_software을 참조하십시오. 자세한 내용은 프린터 상자에 함께 들어 있는 지원 관련 전단지를 참조하십시오.

주

원하는 프린터 드라이버가 CD-ROM에 없거나 여기에 나와 있지 않으면, 설치 지침, **Readme** 및 최신 **Readme** 파일에서 해당 프린터 드라이버가 프린터를 지원하는지 확인하십시오. 지원되지 않는 경우, 사용 중인 프로그램의 제조업체나 판매업체에 연락하여 프린터용 드라이버를 요청하십시오.

추가 드라이버

다음 드라이버는 CD-ROM에 들어 있지 않으나 인터넷에서 구할 수 있습니다.

- OS/2 PCL 5 또는 PCL 6 프린터 드라이버.
- OS/2 PS 프린터 드라이버.
- UNIX 모델 스크립트.
- Linux 드라이버.
- HP OpenVMS 드라이버.

주

OS/2 드라이버는 IBM에서 구할 수 있으며, OS/2에 패키지로 제공됩니다. 이 드라이버는 중국어(간체), 한국어, 일본어 또는 중국어(번체)에서 사용할 수 없습니다.

사용자의 필요에 맞는 프린터 드라이버 선택

프린터를 사용하는 방법에 따라 프린터 드라이버를 선택합니다. 일부 프린터 기능은 PCL 6 드라이버에서만 사용할 수 있습니다. 사용 가능한 기능은 프린터 드라이버를 참조하십시오.

- 프린터의 기능을 충분히 활용하려면 PCL 6 드라이버를 사용하십시오. 일반적인 업무용 인쇄의 경우 최적의 성능 및 인쇄 품질을 얻으려면 PCL 6 드라이버를 사용하는 것이 좋습니다.
- 이전의 PCL 프린터 드라이버 또는 이전의 프린터와 역방향 호환이 필요한 경우 PCL 5 드라이버를 사용하십시오.
- Adobe®와 Corel과 같은 포스트스크립트 특정 프로그램에서 주로 인쇄하는 경우 포스트스크립트 레벨 3의 필요 사항 또는 PS CompactFlash 글꼴 지원을 위해 PS 드라이버를 사용하십시오.

주

프린터는 자동으로 PS와 PCL 프린터 언어 사이를 전환합니다.

프린터 드라이버 도움말

각 프린터 드라이버에는 도움말 단추, 컴퓨터 키보드의 F1 단추, 또는 프린터 드라이버의 오른쪽 상단에 있는 물음표 기호(사용하는 Windows 운영 체제에 따라 다름)를 사용하여 활성화할 수 있는 도움말 화면이 있습니다. 드라이버의 아무 항목을 마우스 오른쪽 단추로 눌러 프린터 드라이버를 연 다음 **What's This?**를 클릭해도 됩니다. 이러한 도움말 화면은 특정 드라이버에 대한 상세한 정보를 제공합니다. 프린터 드라이버 도움말은 각각의 프로그램 도움말에 들어 있습니다.

프린터 드라이버 사용

다음 방법 중 하나를 사용하여 컴퓨터에서 프린터 드라이버를 여십시오.

| 운영 체제 | 소프트웨어 프로그램이 닫힐 때까지 모든 인쇄 작업에 대한 설정을 변경하는 방법 | 인쇄 작업 기본 설정을 변경하는 방법(예: 기본으로 양면 인쇄 켜기) | 구성 설정을 변경하는 방법(예: 용지함과 같은 물리적 옵션 추가 또는 수동 양면 인쇄 가능과 같은 드라이버 기능의 활성화/비활성화) |
|--------------------------------|--|--|---|
| Windows 98, NT 4.0 및 ME | 소프트웨어 프로그램의 파일 메뉴에서 인쇄 를 누르십시오. 프린터를 선택한 다음 등록 정보 를 누르십시오. 단계가 다를 수 있으나, 이 절차가 가장 일반적입니다. | 시작 을 누르고 설정 을 누른 다음 프린터 를 누르십시오. 프린터 아이콘을 마우스 오른쪽 버튼으로 누르고 등록 정보 (Windows 98 및 Me) 또는 문서 기본값(NT 4.0) 을 누르십시오. | 시작 을 누르고 설정 을 누른 다음 프린터 를 누르십시오. 프린터 아이콘을 마우스 오른쪽 버튼으로 누르고 등록 정보 를 선택하십시오. 구성 탭을 누르십시오. |
| Windows 2000, XP 및 Server 2003 | 소프트웨어 프로그램의 파일 메뉴에서 인쇄 를 누르십시오. 프린터를 선택한 다음 등록 정보 또는 기본 설정 을 누르십시오. 단계가 다를 수 있으나, 이 절차가 가장 일반적입니다. | 시작 을 누르고 설정 을 누른 다음, 프린터 또는 프린터 및 팩스 를 누르십시오. 프린터 아이콘을 마우스 오른쪽 버튼으로 누르고 인쇄 등록 정보 를 누르십시오. | 시작 을 누르고 설정 을 누른 다음, 프린터 또는 프린터 및 팩스 를 누르십시오. 프린터 아이콘을 마우스 오른쪽 버튼으로 누르고 등록 정보 를 선택하십시오. 장치 구성 탭을 누르십시오. |

| | | | |
|----------------------|---|---|---|
| 운영 체제 | 소프트웨어 프로그램이 달할 때까지 모든 인쇄 작업에 대한 설정을 변경하는 방법 | 인쇄 작업 기본 설정을 변경하는 방법(예: 기본으로 양면 인쇄 켜기) | 구성 설정을 변경하는 방법(예: 용지함과 같은 물리적 옵션 추가 또는 수동 양면 인쇄 가능과 같은 드라이버 기능의 활성화/비활성화) |
| Macintosh OS V9.1 | 파일 메뉴에서 프린트 를 누르십시오. 여러 팝업 메뉴에서 설정을 원하는 대로 변경하십시오. | 파일 메뉴에서 프린트 를 누르십시오. 팝업 메뉴에서 설정을 변경하고, 설정 저장 을 누르십시오. | 바탕 화면에서 프린터 아이콘을 누르십시오. 프린팅 메뉴에서 설정 변경 을 누르십시오. |
| Macintosh OS X V10.1 | 파일 메뉴에서 프린트 를 누르십시오. 여러 팝업 메뉴에서 설정을 원하는 대로 변경하십시오. | 파일 메뉴에서 프린트 를 누르십시오. 해당하는 여러 팝업 메뉴에서 설정을 원하는 대로 변경하고, 기본 팝업 메뉴에서 사용자 선택 설정값 저장 을 누르십시오. 사용자 선택 옵션으로 저장됩니다. 새 설정을 사용하려면 응용 프로그램을 열고 인쇄할 때마다 사용자 선택 옵션을 선택해야 합니다. | 프린터 드라이버를 제거하고 다시 설치하십시오. 드라이버를 다시 설치하면 드라이버가 새 옵션으로 자동 구성됩니다. 주 AppleTalk 연결에만 이 절차를 사용하십시오. Classic 모드에서는 구성 설정을 사용하지 못할 수 있습니다. |
| Macintosh OS X V10.2 | 파일 메뉴에서 프린트 를 누르십시오. 여러 팝업 메뉴에서 설정을 원하는 대로 변경하십시오. | 파일 메뉴에서 프린트 를 누르십시오. 해당하는 여러 팝업 메뉴에서 설정을 원하는 대로 변경한 다음, 사전 설정 팝업 메뉴에서 다른 이름으로 저장 을 누르고 사전 설정 이름을 입력하십시오. 이 설정은 사전 설정 메뉴에 저장됩니다. 새 설정을 사용하려면 응용 프로그램을 열고 인쇄할 때마다 저장된 사전 설정 옵션을 선택해야 합니다. | 하드 드라이브를 선택하여 응용 프로그램 을 누르고 유틸리티 를 누른 다음 Print Center 를 두 번 눌러 Print Center 를 여십시오. 인쇄 대기열을 누르십시오. 프린터 메뉴에서 정보 보기 를 누르고, 설치 가능한 선택 사항 메뉴를 누르십시오. 주 Classic 모드에서는 구성 설정을 사용하지 못할 수 있습니다. |
| Macintosh OS X V10.3 | 파일 메뉴에서 프린트 를 누르십시오. 여러 팝업 메뉴에서 설정을 원하는 대로 변경하십시오. | 파일 메뉴에서 프린트 를 누르십시오. 해당하는 여러 팝업 메뉴에서 설정을 원하는 대로 변경한 다음, 사전 설정 팝업 메뉴에서 다른 이름으로 저장 을 누르고 사전 설정 이름을 입력하십시오. 이 설정은 사전 설정 메뉴에 저장됩니다. 새 설정을 사용하려면 응용 프로그램을 열고 인쇄할 때마다 저장된 사전 설정 옵션을 선택해야 합니다. | 하드 드라이브를 선택하여 응용 프로그램 을 누르고 유틸리티 를 누른 다음 프린터 설정 유틸리티 를 두 번 눌러 프린터 설정 유틸리티 를 여십시오. 인쇄 대기열을 누르십시오. 프린터 메뉴에서 정보 보기 를 누르고, 설치 가능한 선택 사항 메뉴를 누르십시오. |

Macintosh 컴퓨터용 소프트웨어

HP 설치 프로그램은 Macintosh 컴퓨터용 PPD(포스트스크립트 프린터 설명) 파일, PDE(프린터 대화 확장) 및 HP LaserJet 유틸리티를 제공합니다.

프린터가 네트워크에 연결되어 있으면 Macintosh 컴퓨터에서 내장된 웹 서버를 사용할 수 있습니다. 자세한 내용은 **내장된 웹 서버 사용**을 참조하십시오.

PPD

PPD는 Apple PostScript 드라이버와 함께 사용되며 프린터 기능을 사용하고 컴퓨터에서 프린터와 통신할 때 필요합니다. PPD, PDE 및 기타 소프트웨어용 설치 프로그램이 CD-ROM에 제공됩니다. 운영 체제와 함께 제공되는 해당 PS 드라이버를 사용합니다.

HP LaserJet 유틸리티

HP LaserJet 유틸리티를 사용하면 드라이버에서 사용할 수 없는 기능을 제어할 수 있습니다. 그림 화면으로 프린터 기능을 쉽게 선택할 수 있습니다. HP LaserJet 유틸리티를 사용하여 다음 작업을 할 수 있습니다.

- 프린터 이름 지정, 네트워크의 특정 영역에 프린터 할당, 파일 및 글꼴 다운로드.
- IP(인터넷 프로토콜) 또는 AppleTalk 인쇄에 대한 프린터 구성 및 설정.

주 HP LaserJet 유틸리티는 현재 OS X 에서 지원되지 않으나, 유틸리티가 Classic 환경에서 지원됩니다.

인쇄 소프트웨어 설치

본 프린터는 CD-ROM에 인쇄 시스템 소프트웨어와 프린터 드라이버를 제공합니다. CD-ROM에 제공되는 인쇄 시스템 소프트웨어는 프린터 기능을 최대한 활용하기 위해 설치해야 합니다.

CD-ROM 드라이브를 사용할 수 없으면, 인터넷의 http://www.hp.com/go/lj2410_software, http://www.hp.com/go/lj2420_software, 또는 http://www.hp.com/go/lj2430_software에서 인쇄 시스템을 다운로드할 수 있습니다.

주 UNIX(HP-UX®, Sun Solaris) 및 Linux 네트워크용 견본 모델 스크립트는 월드 와이드 웹의 다운로드에서 구할 수 있습니다. Linux 지원의 경우 <http://www.hp.com/go/linux>을 참조하십시오. Unix 지원의 경우 http://www.hp.com/go/jetdirectunix_software을 참조하십시오.

http://www.hp.com/go/lj2410_software, http://www.hp.com/go/lj2420_software, 또는 http://www.hp.com/go/lj2430_software에서 최신 소프트웨어를 무상으로 다운로드할 수 있습니다.

설치 지시 사항에 따라 소프트웨어를 설치한 다음 [프린터 드라이버 기능 사용](#)을 참조하여 프린터 기능을 최대한 활용하십시오.

프린터 드라이버 도움말

각 프린터 드라이버에는 **도움말** 단추, 컴퓨터 키보드의 **F1** 단추, 또는 프린터 드라이버의 오른쪽 상단에 있는 물음표 기호(사용하는 Windows 운영 체제에 따라 다름)를 사용하여 활성화할 수 있는 도움말 화면이 있습니다. 이러한 도움말 화면은 특정 드라이버에 대한 상세한 정보를 제공합니다. 프린터 드라이버 도움말은 프로그램 도움말과 다릅니다.

직접 연결을 위한 Windows 인쇄 시스템 소프트웨어 설치

이 절에서는 Microsoft Windows 98, Windows Me, Windows NT 4.0, Windows 2000, Windows XP 및 Windows Server 2003 용 인쇄 시스템 소프트웨어의 설치 방법을 설명합니다.

인쇄 시스템 소프트웨어를 직접 연결 환경에서 설치할 때는 항상 병렬 케이블이나 USB 케이블을 연결하기 전에 소프트웨어를 설치하십시오. 소프트웨어를 설치하기 전에 병렬 케이블이나 USB 케이블이 연결되어 있으면 [병렬 케이블 또는 USB 케이블을 연결한 다음 소프트웨어 설치](#)를 참조하십시오.

직접 연결시 병렬 케이블이나 USB 케이블 중 하나를 사용할 수 있습니다. IEEE 1284 호환 케이블 또는 표준 2미터 USB 케이블을 사용하십시오.

주의

병렬 케이블과 USB 케이블을 동시에 연결하지 마십시오.

주

Windows NT 4.0에서는 USB 케이블에 연결할 수 없습니다.

인쇄 시스템 소프트웨어를 설치하는 방법

1. 열려 있거나 실행 중인 모든 소프트웨어 프로그램을 닫습니다.
2. 프린터 CD-ROM을 해당 드라이브에 넣으십시오.
환영 화면이 열리지 않으면, 다음 절차를 따라 시작하십시오.
 1. 시작메뉴에서 **실행**을 누릅니다.
 2. 다음을 입력합니다. (여기에서 X는 CD-ROM 드라이브의 문자입니다.) X:\setup
 3. **확인**을 누릅니다.
3. 프롬프트가 표시되면 **프린터 설치**를 누르고 컴퓨터 화면의 지시 사항을 따르십시오.
4. 설치가 완료되면 **완료**를 누릅니다.
5. 컴퓨터를 다시 시작합니다.
6. 페이지를 인쇄하여 소프트웨어가 올바르게 설치되었는지 확인하십시오.

설치가 제대로 되지 않은 경우, 다시 설치하십시오. 그래도 설치가 되지 않으면 프린터 CD-ROM의 설치 지침 및 **Readme** 파일이나 프린터 상자와 함께 제공된 전단을 참조하거나, 도움말 또는 자세한 내용은 http://www.hp.com/go/lj2410_software, http://www.hp.com/go/lj2420_software, 또는 http://www.hp.com/go/lj2430_software을 참조하십시오.

네트워크용 Windows 인쇄 시스템 소프트웨어 설치

프린터 CD-ROM의 소프트웨어는 Microsoft 네트워크에서의 설치를 지원합니다(Windows 3.1x 제외). 다른 운영 체제에 네트워크를 설치하는 경우, http://www.hp.com/go/lj2410_software, http://www.hp.com/go/lj2420_software, 또는 http://www.hp.com/go/lj2430_software를 참조하십시오.

주

Windows NT 4.0 드라이버는 Windows Add-Printer 마법사를 통해 설치해야 합니다.

모델 이름에 문자 "n"이 들어 있는 프린터 모델에 포함된 HP Jetdirect 프린트 서버에는 10/100Base-TX 네트워크 포트가 있습니다. 다른 옵션은 [부품, 부속품 및 소모품 주문](#)을 참조하거나, 현지의 HP 판매점에 문의하십시오. [HP 고객옴지원센터](#)를 참조하십시오.

설치 프로그램은 Novell 서버에서 프린터 설치 또는 프린터 개체 작성을 지원하지 않습니다. 이 프로그램은 Windows 컴퓨터와 프린터 사이에서 직접 모드 네트워크 설치만 지원합니다. Novell 서버에서 프린터를 설치하고 개체를 작성하려면, HP 유틸리티(예: HP Web Jetadmin) 또는 Novell 유틸리티(예: NWadmin)를 사용하십시오.

인쇄 시스템 소프트웨어를 설치하는 방법

1. 이 소프트웨어를 Windows NT 4.0, Windows 2000, Windows XP 또는 Windows Server 2003 에 설치하는 경우에는 관리자 권한이 있어야 합니다.

구성 페이지를 인쇄하여 HP Jetdirect 프린트 서버가 네트워크에 올바르게 구성되었는지 확인합니다. [구성 페이지](#)를 참조하십시오. 두 번째 페이지에서 프린터 IP 주소를 찾습니다. 네트워크 설치를 완료하려면 이 주소가 필요합니다.

2. 열려 있거나 실행 중인 모든 소프트웨어 프로그램을 닫습니다.
3. 프린터 CD-ROM을 해당 드라이브에 넣으십시오.
4. 환영 화면이 열리지 않으면, 다음 절차를 따라 시작하십시오.
 1. 시작메뉴에서 **실행**을 누릅니다.
 2. 다음을 입력합니다. (여기에서 X는 CD-ROM 드라이브의 문자입니다.) X:\setup
 3. **확인**을 누릅니다.
5. 프롬프트가 표시되면 **프린터 설치**를 누르고 컴퓨터 화면의 지시 사항을 따르십시오.
6. 설치가 완료되면 **완료**를 누릅니다.
7. 컴퓨터를 다시 시작합니다.
8. 페이지를 인쇄하여 소프트웨어가 올바르게 설치되었는지 확인하십시오.

설치가 제대로 되지 않은 경우, 다시 설치하십시오. 그래도 설치가 되지 않으면 프린터 CD-ROM의 설치 지침 및 **Readme** 파일이나 프린터 상자와 함께 제공된 전단을 참조하거나, 도움말 또는 자세한 내용은 http://www.hp.com/go/lj2410_software, http://www.hp.com/go/lj2420_software, 또는 http://www.hp.com/go/lj2430_software을 참조하십시오.

Windows 공유를 사용하는 네트워크 프린터를 사용하기 위해 Windows 컴퓨터를 설정하는 방법

다른 네트워크 사용자가 인쇄할 수 있도록 네트워크에서 프린터를 공유시킬 수 있습니다.

Windows 공유 기능 설정에 대한 내용은 Windows 설명서를 참조하십시오. 프린터를 공유되게 한 다음 해당 프린터를 사용할 모든 컴퓨터에 프린터 드라이버를 설치하십시오.

네트워크용 Macintosh 인쇄 시스템 소프트웨어 설치

이 절에서는 Macintosh 인쇄 시스템 소프트웨어를 설치하는 방법을 설명합니다. 인쇄 시스템 소프트웨어는 Apple Mac OS 9.x 이상 및 OS X V10.1 이상을 지원합니다.

인쇄 시스템 소프트웨어에는 다음 구성 요소가 포함됩니다.

- **포스트스크립트 프린터 설명 파일 PS(포스트스크립트) PPD(프린터 설명 파일)**은 Apple LaserWriter 8 프린터 드라이버와 결합하여 프린터 기능을 사용할 수 있으며, 컴퓨터에서 프린터와 통신할 수 있도록 해줍니다. PPD 및 기타 소프트웨어용 설치 프로그램은 프린터와 함께 제공되는 CD-ROM에 들어 있습니다. 이외에, 컴퓨터와 함께 제공되는 Apple LaserWriter 8 프린터 드라이버를 사용합니다.
- **HP LaserJet 유틸리티** HP LaserJet 유틸리티를 사용하면 드라이버에서 사용할 수 없는 기능을 사용할 수 있습니다. 예로 든 화면을 사용하여 프린터 기능을 선택하고 프린터 작업을 완료하십시오.
 - 프린터 이름 지정, 네트워크 상의 특정 영역에 프린터 할당, 파일 및 글꼴 다운로드, 다양한 프린터 설정 변경 등.
 - 프린터 암호 설정.
 - 프린터 소모품 사용량 점검.
 - IP(인터넷 프로토콜) 또는 AppleTalk 인쇄에 대한 프린터 구성 및 설정.

Mac OS 9.x에 프린터 드라이버를 설치하는 방법

1. HP Jetdirect 프린트 서버와 네트워크 포트를 네트워크 케이블로 연결합니다.
2. CD-ROM을 해당 드라이브에 넣으십시오. CD-ROM 메뉴가 자동으로 실행됩니다. CD-ROM 메뉴가 자동으로 실행되지 않으면, 데스크탑의 CD-ROM 아이콘을 두 번 누른 다음 **설치 프로그램** 아이콘을 두 번 누르십시오. 이 아이콘은 시작 CD의 설치 프로그램/<언어> 폴더에 있습니다. (여기에서 언어는 사용자 환경에 설정된 <언어>입니다.) 예를 들어, 설치 프로그램/영어 폴더에는 영어 인쇄 소프트웨어의 설치 프로그램의 아이콘이 들어 있습니다.
3. 화면의 지시 사항을 따릅니다.
4. HD에서 **응용 프로그램**을 누르고, **유틸리티**를 누른 다음 Apple 데스크탑 프린터 유틸리티를 엽니다.
5. **프린터(AppleTalk)**를 두 번 누릅니다.
6. AppleTalk 프린터 선택 옆의 **변경**을 누릅니다.
7. 프린터를 선택하고 **자동 설정**을 누른 다음 **작성**을 누르십시오.
8. 시작메뉴에서 **실행**을 누릅니다.

Mac OS X V10.1 이상에서 프린터 드라이버를 설치하는 방법

1. HP Jetdirect 프린트 서버와 네트워크 포트를 네트워크 케이블로 연결합니다.
2. CD-ROM을 해당 드라이브에 넣으십시오. CD-ROM 메뉴가 자동으로 실행됩니다. CD-ROM 메뉴가 자동으로 실행되지 않으면, 데스크탑의 CD-ROM 아이콘을 두 번 누른 다음 **설치 프로그램** 아이콘을 두 번 누르십시오. 이 아이콘은 시작 CD의 설치 프로그램/<언어> 폴더에 있습니다. (여기에서 언어는 사용자 환경에 설정된 <언어>입니다.) 예를 들어, 설치 프로그램/영어 폴더에는 영어 인쇄 소프트웨어의 설치 프로그램의 아이콘이 들어 있습니다.
3. **HP LaserJet 설치 프로그램** 폴더를 두 번 누릅니다.
4. 컴퓨터 화면의 지시 사항을 따릅니다.

5. 해당 언어의 **설치 프로그램** 아이콘을 두 번 누릅니다.

주 OS X 및 OS 9.x(Classic)가 동일한 컴퓨터에 설치되어 있는 경우, 설치 프로그램에서 **Classic** 및 OS X 설치 옵션이 표시됩니다.

6. 컴퓨터 하드 드라이브에서 **응용 프로그램**을 두 번 누르고, **유틸리티**를 두 번 누른 다음 **Print Center** 또는 **인쇄 설정 유틸리티**를 두 번 누릅니다.

주 OS X V10.3을 사용하는 경우 "인쇄 설정 유틸리티"가 "Print Center"를 대체합니다.

7. **프린터 추가**를 누릅니다.
8. **연결 유형**을 선택합니다.
9. **프린터 이름**을 선택합니다.
10. **프린터 추가**를 누릅니다.
11. 왼쪽 상단에 있는 **닫기 단추**를 눌러 **Print Center** 또는 **인쇄 설정 유틸리티**를 닫습니다.

주 Macintosh 컴퓨터는 병렬 포트를 사용하여 프린터에 직접 연결할 수 없습니다.

직접 연결을 위한 Macintosh 인쇄 시스템 소프트웨어 설치

주 Macintosh 컴퓨터는 병렬 포트 연결을 지원하지 못합니다.

이 절에서는 OS 9.x 이상 및 OS X V10.1 이상용 인쇄 시스템 소프트웨어 설치 방법을 설명합니다.

PPD 파일을 사용하려면 Apple LaserWriter 드라이버를 설치해야 합니다. Macintosh 컴퓨터에 내장된 Apple LaserWriter 8 드라이버를 사용하십시오.

인쇄 시스템 소프트웨어를 설치하는 방법

1. 프린터와 컴퓨터 USB 포트에 USB 케이블을 꽂으십시오. 표준 2미터 USB 케이블을 사용하십시오.
2. 열려 있거나 실행 중인 모든 소프트웨어 프로그램을 닫습니다.
3. 프린터 CD-ROM을 해당 드라이브에 넣고 설치 프로그램을 실행하십시오.

CD-ROM 메뉴가 자동으로 실행됩니다. CD-ROM 메뉴가 자동으로 실행되지 않으면, 데스크탑의 CD-ROM 아이콘을 두 번 누른 다음 **설치 프로그램** 아이콘을 두 번 누르십시오. 이 아이콘은 시작 CD의 설치 프로그램/<언어> 폴더에 있습니다. (여기에서 언어는 사용자 환경에 설정된 <언어>입니다.)

4. 컴퓨터 화면의 지시 사항을 따릅니다.
5. 컴퓨터를 다시 시작합니다.
6. **Mac OS 9.x**의 경우:
 1. **HD**에서 **응용 프로그램**을 누르고, **유틸리티**를 누른 다음 **Apple** 데스크탑 프린터 유틸리티를 엽니다.
 2. **프린터(USB)**를 두 번 누른 다음 **확인**을 누르십시오.
 3. **USB 프린터 선택** 옆에 있는 **변경**을 누르십시오.
 4. 프린터를 선택한 다음 **확인**을 누르십시오.

5. **PPD(포스트스크립트 프린터 설명) 파일 옆의 자동 설정**을 누른 다음 **작성**을 누르십시오.
6. 시작메뉴에서 **실행**을 누릅니다.

Mac OS X의 경우:

1. HD에서 **응용 프로그램**을 누른 다음 **유틸리티**를 누르고 **Print Center** 또는 **프린터 설정 유틸리티**를 눌러 **Print Center** 또는 **프린터 설정 유틸리티**를 시작합니다.
2. 프린터가 프린터 목록에 나타나면, 프린터를 삭제합니다.
3. **추가**를 누릅니다.
4. 상단의 드롭다운 메뉴에서 **USB**를 누릅니다.
5. **프린터 모델 목록**에서 **HP**를 누릅니다.
6. **모델 이름**에서 **HP LaserJet 2400** 시리즈를 누른 다음 **추가**를 누릅니다.
7. 페이지를 인쇄하여 소프트웨어가 올바르게 설치되었는지 확인하십시오.

설치가 제대로 되지 않은 경우, 다시 설치하십시오. 그래도 설치가 되지 않으면 프린터 CD-ROM의 설치 지침 및 **Readme** 파일이나 프린터 상자와 함께 제공된 전단을 참조하거나, 도움말 또는 자세한 내용은 http://www.hp.com/go/lj2410_software, http://www.hp.com/go/lj2420_software, 또는 http://www.hp.com/go/lj2430_software을 참조하십시오.

병렬 케이블 또는 USB 케이블을 연결한 다음 소프트웨어 설치

Windows 컴퓨터에 병렬 케이블 또는 USB 케이블을 연결한 경우 컴퓨터를 켤 때 **새 하드웨어 발견** 대화 상자가 나타납니다.

Windows 98 또는 Windows Me용 소프트웨어를 설치하는 방법

1. **새 하드웨어 발견** 대화 상자에서 **CD-ROM 드라이브** 검색을 누릅니다.
2. 다음을 누릅니다.
3. 컴퓨터 화면의 지시 사항을 따릅니다.
4. 페이지를 인쇄하여 프린터 소프트웨어가 올바르게 설치되었는지 확인하십시오.

설치가 제대로 되지 않은 경우, 다시 설치하십시오. 그래도 설치가 되지 않으면 프린터 CD-ROM의 설치 지침 및 **Readme** 파일이나 프린터 상자와 함께 제공된 전단을 참조하거나, 도움말 또는 자세한 내용은 http://www.hp.com/go/lj2410_software, http://www.hp.com/go/lj2420_software, 또는 http://www.hp.com/go/lj2430_software을 참조하십시오.

Windows 2000, Windows XP 또는 Windows Server 2003 용 소프트웨어를 설치하는 방법

1. **새 하드웨어 발견** 대화 상자에서 **검색**을 누릅니다.
2. **드라이버 파일 찾기** 화면에서 **위치 지정** 확인란을 선택하여 모든 확인란을 지운 다음 다음을 누릅니다.
3. 다음 텍스트를 입력합니다. (여기에서 X는 CD-ROM 드라이브의 문자입니다.) x:
 \2000XP
4. 다음을 누릅니다.
5. 컴퓨터 화면의 지시 사항을 따릅니다.
6. 설치가 완료되면 **완료**를 누릅니다.
7. 언어를 선택하고 컴퓨터 화면의 지시 사항을 따릅니다.

8. 페이지를 인쇄하여 소프트웨어가 올바르게 설치되었는지 확인하십시오.

설치가 제대로 되지 않은 경우, 다시 설치하십시오. 그래도 설치가 되지 않으면 프린터 CD-ROM의 설치 지침 및 Readme 파일이나 프린터 상자와 함께 제공된 전단을 참조하거나, 도움말 또는 자세한 내용은 http://www.hp.com/go/lj2410_software, http://www.hp.com/go/lj2420_software, 또는 http://www.hp.com/go/lj2430_software을 참조하십시오.

소프트웨어 설치 제거

이 절에서는 인쇄 시스템 소프트웨어를 제거하는 방법을 설명합니다.

Windows 운영 체제에서 소프트웨어를 제거하는 방법

Windows HP 인쇄 시스템 구성 요소 중 일부 또는 모두를 선택하여 제거하려면 언인스톨러를 사용합니다.

1. 시작을 누른 다음 프로그램을 가리킵니다.
2. HP LaserJet 2400 시리즈를 가리킨 다음 언인스톨러를 누릅니다.
3. 다음을 누릅니다.
4. 삭제할 HP 인쇄 시스템 구성 요소를 선택합니다.
5. 확인을 누릅니다.
6. 컴퓨터 화면의 지시 사항을 따라 제거를 완료합니다.

Macintosh 운영 체제에서 소프트웨어를 제거하는 방법

HP LaserJet 폴더와 PPD를 휴지통에 끌어다 놓습니다.

- **Mac OS 9**의 경우, 폴더가 하드 드라이브/HP LaserJet과 하드 드라이브/system folder/extensions/printer descriptions에 들어 있습니다.
- **Mac OS X**의 경우, 폴더는 하드 드라이브/Library/Printers/PPDs/Contents/Resources/EN.lproj에 들어 있습니다.

인쇄 용지 선택

본 프린터는 100% 재활용 섬유 용지 등의 낱장 용지, 봉투, 레이블, 투명 필름, 사용자 정의 크기 용지와 같은 다양한 종류의 용지에 인쇄할 수 있습니다. 용지의 무게나 성분, 결 조직, 수분 함량 등은 프린터 성능과 인쇄 품질에 지대한 영향을 미칩니다. 본 설명서의 지침에 맞지 않는 용지를 사용할 경우 다음의 문제가 발생할 수 있습니다.

- 인쇄 품질 불량
- 빈번한 용지 걸림
- 프린터 조기 마모(수리 필요)

주 설명서의 지시사항에 맞는 용지를 사용하여도 만족스러운 결과를 얻지 못하는 경우가 있습니다. 이것은 취급 불량, 부적당한 온도와 습도 또는 Hewlett-Packard가 제어할 수 없는 다른 변수가 원인일 수 있습니다. 용지를 대량 구입하기 전에 본 사용자 설명서와 **HP LaserJet Printer Family Print Media Guide** (<http://www.hp.com/support/ljpaperguide>에서 다운로드 가능)에 규정된 요구사항에 맞는지 확인하십시오. 용지를 대량 구입하기 전에 항상 용지를 시험해 보십시오.

주의 HP 사양에 맞지 않는 용지를 사용할 경우 프린터를 수리해야 하는 문제가 발생할 수 있습니다. 이러한 수리는 HP 보증 또는 서비스 계약에 적용되지 않습니다.

지원되는 인쇄 용지의 종류와 크기

| 용지함 1 | 크기 ¹ | 무게 | 적재 용량 ² |
|------------------|-------------------------------|--|--------------------------------------|
| 최소 크기(사용자 정의) | 76 x 127 mm (3 x 5 인치) | 60 - 199 g/m ² (16 - 53 파운드) | 75 g/m ² (20 파운드) 용지 100매 |
| 최대 크기(사용자 정의) | 216 x 356 mm (8.5 x 14 인치) | | |
| 투명 필름 | 위의 최소 및 최대 용지 크기와 동일함. | 두께: 0.10 - 0.14 mm (0.0039 - 0.0055 인치) | 보통 75장 |
| 레이블 ³ | | 두께: 0.10 - 0.14 mm (0.0039 - 0.005 인치) | 보통 50장 |
| 봉투 | | 최대 90 g/m ² (16 - 24 파운드) | 최대 10장 |

¹본 프린터는 다양한 크기의 용지를 지원합니다. 지원하는 용지 크기에 대한 내용은 프린터 소프트웨어를 확인하십시오. 사용자 정의 크기 용지 인쇄 방법은 [사용자 정의 크기 인쇄 용지 또는 마분지 인쇄](#)를 참조하십시오.

²적재 용량은 용지의 무게, 두께 및 사용 환경에 따라 달라질 수 있습니다.

³평활도: 100 - 250(Sheffield).

주 길이가 178 mm (7 인치) 이하인 용지를 사용할 경우 용지 걸림이 발생할 수도 있습니다. 이러한 용지 걸림은 환경적 요인에 의해 용지가 손상되어 발생할 수 있습니다. 최적의 인쇄 성능을 위해서는 용지를 적절히 보관 및 취급해야 합니다([인쇄 및 용지 보관 환경](#) 참조).

| 용지함 2(250매 용지함) 및 용지함 3 (500매 용지함) | 크기 ¹ | 무게 | 적재 용량 ² |
|------------------------------------|---------------------------------|--|--------------------------------------|
| Letter | 216 x 279 mm (8.5 x 11 인치) | 60 ~ 120 g/m ² (16 ~ 32 파운드) | 75 g/m ² (20 파운드) 용지 250매 |
| A4 | 210 x 297 mm (8.3 x 11.7 인치) | | |
| Executive | 191 x 267 mm (7.3 x 10.5 인치) | | |
| Legal | 216 x 356 mm (8.5 x 14 인치) | | |
| B5(JIS) | 182 x 257 mm (7.2 x 10 인치) | | |
| A5 | 148 x 210 mm (5.8 x 8.3 인치) | | |
| 8.5 x 13 인치 | 216 x 330 mm (8.5 x 13 인치) | | |

¹본 프린터는 다양한 크기의 용지를 지원합니다. 지원하는 용지 크기에 대한 내용은 프린터 소프트웨어를 확인하십시오. 사용자 정의 크기 용지 인쇄 방법은 [사용자 정의 크기 인쇄 용지 또는 마분지 인쇄](#)를 참조하십시오.

²적재 용량은 용지의 무게, 두께 및 사용 환경에 따라 달라질 수 있습니다.

| 기본 제공 양면 인쇄 ¹ | 크기 ² | 무게 |
|--------------------------|---------------------------------|---|
| Letter | 216 x 279 mm (8.5 x 11 인치) | 60 ~ 105 g/m ² (16 ~ 28 파운드 본드지) |
| A4 | 210 x 297 mm (8.3 x 11.7 인치) | |
| Legal | 216 x 356 mm (8.5 x 14 인치) | |
| 8.5 x 13 인치 | 216 x 330 mm (8.5 x 13 인치) | |

¹HP LaserJet 2420d, 2420dn 및 2430dtn 프린터에서 기본으로 제공되는 양면 인쇄를 사용할 수 있습니다.

²본 프린터는 다양한 크기의 용지를 지원합니다. 지원하는 용지 크기에 대한 내용은 프린터 소프트웨어를 확인하십시오. 사용자 정의 크기 용지 인쇄 방법은 [사용자 정의 크기 인쇄 용지 또는 마분지 인쇄](#)를 참조하십시오.

인쇄 용지 사용에 대한 자세한 내용은 [용지 사양](#)을 참조하십시오.

2

인쇄 작업

이 절에서는 일반적인 인쇄 작업에 대해 설명합니다.

- [인쇄 용지함 선택](#)
- [올바른 퓨저 모드 선택](#)
- [용지함 적재](#)
- [용지 출력 옵션 이해](#)
- [봉투 인쇄](#)
- [특수 용지 인쇄](#)
- [양면 인쇄](#)
- [인쇄 작업 취소](#)
- [프린터 드라이버 사용](#)
- [프린터 드라이버 기능 사용](#)
- [작업 저장 기능 사용](#)

인쇄 용지함 선택

프린터에서 사용할 용지가 들어 있는 용지함을 선택할 수 있습니다. 다음 절에서는 특정 용지함에 들어 있는 용지를 프린터에서 사용하도록 구성하는 방법을 설명합니다.

[용지함 순서 설명](#)

[용지함 1 작업 사용자 정의](#)

[용지 종류와 크기별 인쇄\(용지함 잠금\)](#)

[용지함 1에서 용지 수동 공급](#)

용지함 순서 설명

프린터에서 인쇄 작업을 수신하면, 요청된 용지 종류 및 크기와 일치하는 용지가 들어 있는 용지함을 선택합니다. "자동 선택" 과정을 통해 프린터는 맨아래에 있는 용지함부터 시작하여 맨 위에 있는 용지함(용지함 1)까지 이용 가능한 모든 용지함에서 요청에 일치하는 용지를 찾습니다. 프린터가 올바른 용지 종류와 크기를 찾으면 작업을 인쇄하기 시작합니다.

주 작업에서 특정 용지함이 요청되지 않았을 때만 "자동 선택" 과정이 이루어집니다. 특정 용지함을 요청한 경우 작업은 요청한 용지함에서 인쇄됩니다.

- 용지가 용지함 1에 들어 있고 용지함 1이 **용지 취급** 메뉴에서 **용지함 1 종류=모두** 및 **용지함 1 크기=모두**로 설정된 경우, 프린터는 항상 용지함 1에 들어 있는 용지를 먼저 사용합니다. 자세한 내용은 [용지함 1 작업 사용자 정의](#)를 참조하십시오.
- 찾기에 실패하면, 올바른 종류 및 크기의 용지를 넣으라는 메시지가 프린터 제어판에 표시됩니다. 올바른 종류 및 크기의 용지를 넣거나, 프린터 제어판에서 다른 용지 종류 및 크기를 선택하여 요청을 무시할 수 있습니다.
- 인쇄 작업 동안 용지함의 용지가 부족하면, 프린터는 동일한 종류 및 크기의 용지가 들어 있는 용지함으로 자동 전환합니다.

[용지함 1 작업 사용자 정의](#)에서 설명한 대로 용지함 1의 작업을 사용자 정의하거나, [용지함 1에서 용지 수동 공급](#)에서 설명한 대로 용지함 1을 수동 공급으로 설정한 경우 자동 선택 과정이 다소 변경됩니다.

용지함 1 작업 사용자 정의

용지가 들어 있는 경우 용지함 1에서 인쇄하도록 프린터를 설정하거나, 들어 있는 용지의 종류가 특정하게 요청되는 경우 용지함 1에서만 인쇄하도록 프린터를 설정할 수 있습니다. [용지 처리 메뉴](#)를 참조하십시오.

| 설정 | 설명 |
|----------------------------|--|
| 용지함 1 종류=모두 용지함 1 크기=모두 | 용지함이 비거나 닫혀있지 않은 경우, 프린터는 대개의 경우 용지함 1의 용지를 사용합니다. 용지함 1에 항상 용지를 넣어두지 않거나, 수동으로 용지를 공급할 때만 용지함 1을 사용하는 경우, 용지 취급 메뉴에서 기본 설정을 용지함 1 종류=모두 및 용지함 1 크기=모두 로 설정하십시오. |

| 설정 | 설명 |
|-----------------------------------|---|
| 용지함 1 종류= 또는 용지함 1 크기=가 모두가 아닌 경우 | <p>프린터는 용지함 1을 다른 용지함으로 취급합니다. 프린터는 용지함 1의 용지를 먼저 찾지 않고, 소프트웨어에서 선택한 종류 및 크기와 일치하는 용지가 들어 있는 용지함의 용지를 사용합니다.</p> <p>프린터 드라이버에서, 용지함 1을 포함하여 모든 용지함의 용지를 종류, 크기 또는 용지함별로 선택할 수 있습니다. 용지 종류와 크기별로 인쇄하는 방법은 용지 종류와 크기별 인쇄(용지함 잠금)를 참조하십시오.</p> |

요청한 종류와 크기를 찾을 수 없는 경우, 용지함 1의 용지를 사용할 수 있는지를 묻는 메시지의 표시 여부를 결정할 수 있습니다. 용지함 1의 용지를 사용하기 전에 항상 프린터에서 사용 여부를 묻는 메시지를 표시하도록 설정하거나, 용지함 1이 비었을 경우에만 메시지를 표시하도록 설정할 수 있습니다. **장치 구성** 메뉴의 **시스템 설정** 하위 메뉴에서 **요청한 용지함 사용**을 설정하십시오.

용지 종류와 크기별 인쇄(용지함 잠금)

종류와 크기별 인쇄는 인쇄 작업을 항상 원하는 용지에 인쇄하는 방법입니다. 용지함에 들어 있는 일반 또는 레터헤드와 같은 종류나, 레터 또는 A4와 같은 크기로 용지함을 구성할 수 있습니다.

이런 방법으로 용지함을 구성한 다음 프린터 드라이버에서 특정 종류와 크기를 선택하면, 프린터는 해당 종류나 크기가 들어 있는 용지함으로 자동으로 선택합니다. 특정 용지함을 선택할 필요가 없습니다(용지함별 선택). 특히 프린터가 공유된 경우나 두 명 이상의 사용자가 자주 용지를 넣거나 꺼내는 경우, 이런 방법으로 프린터를 구성하면 유용합니다.

일부 오래된 모델의 프린터에는 지정하지 않은 용지에 인쇄되는 것을 방지하는 용지함 "잠금" 기능이 있습니다. 종류와 크기별 인쇄에서는 용지함을 잠글 필요가 없습니다. 각각의 용지함이 지원하는 종류와 크기에 대한 자세한 내용은 [지원되는 인쇄 용지의 종류와 크기](#)를 참조하십시오.

주 용지함 2나 용지함 3에서 종류와 크기별로 인쇄하려면 용지함 1을 꺼내어 달거나 프린터 제어판의 용지 취급 메뉴에서 **용지함 1 종류** 및 **용지함 1 크기**를 모두가 아닌 종류로 설정하십시오. 자세한 내용은 [용지함 1 작업 사용자 정의](#)를 참조하십시오. 프로그램이나 프린터 드라이버의 설정이 제어판 설정에 우선합니다. (일반적으로 프로그램의 설정이 프린터 드라이버 설정에 우선합니다.)

용지 종류와 크기별로 인쇄하는 방법

1. 용지함을 올바르게 넣으십시오. (용지함 적재를 참조하십시오.)
2. 프린터 제어판에서 용지 취급 메뉴를 여십시오. 각 용지함에 용지 종류를 선택하십시오. 사용하는 용지 종류(예: 본드지, 재생지)에 대해 잘 모르면, 용지 포장지에서 확인하십시오.
3. 프린터 제어판에서 용지 크기 설정을 선택하십시오.
 - **용지함 1:** 프린터의 **용지함 1 종류=이 모두가 아닌** 값으로 설정된 경우 용지 취급 메뉴에서 용지 크기를 설정하십시오. 사용자 정의 용지가 들어 있는 경우에도 용지 취급 메뉴에서 사용자 정의 용지 크기를 설정하십시오. (자세한 내용은 [사용자 정의 크기 인쇄 용지 또는 마분지 인쇄](#)를 참조하십시오.)
 - **용지함 2 및 선택사양 용지함 3:** 용지 취급 메뉴에서 용지 크기를 설정하십시오. 이 용지함은 사용자 정의 크기를 지원하지 않습니다.
4. 프로그램이나 프린터 드라이버에서 **자동 선택** 이외의 종류를 선택하십시오.

주 종류와 크기 설정은 네트워크 프린터용 HP Web JetAdmin 소프트웨어에서도 구성할 수 있습니다.

용지함 1에서 용지 수동 공급

수동 공급 기능은 용지함 1에서 특수 용지에 인쇄할 수 있는 다른 방법입니다. 프린터 드라이버나 프린터 제어판에서 **수동 공급**을 **켜짐**으로 설정하면 각 작업을 보낸 후 프린터가 중지되어 용지함 1에 특수 용지나 다른 인쇄 용지를 넣을 수 있습니다. 인쇄를 계속하려면 **√ (선택 단추)**를 누르십시오.

인쇄 작업을 보냈을 때 용지함 1에 용지가 들어 있고 프린터 제어판에서 **용지함 1 종류=모두** 및 **용지함 1 크기=모두**가 용지함 1 작업의 기본 구성으로 설정된 경우, 프린터는 중지하지 **않으며** 용지를 넣을 때까지 기다립니다. 프린터가 대기하도록 설정하려면, 용지 취급 메뉴에서 **용지함 1 종류** 및 **용지함 1 크기**를 **모두가 아닌** 종류로 설정하십시오.

주 크기 및 종류가 모두로 설정되고 **수동 공급 프롬프트가 적재되지 않은** 경우로 설정된 경우, 프롬프트 없이 용지함 1의 용지를 사용합니다. **수동 공급 프롬프트가 항상**으로 설정된 경우, 용지함 1이 **종류=모두** 및 **크기=모두**로 설정되어 있더라도 프린터에서 용지를 넣으라는 메시지가 표시됩니다.

프린터 제어판에서 **수동 공급=켜짐**으로 선택한 경우 이 설정은 프린터 드라이버에 우선하며, 프린터 드라이버에서 특정 용지함이 선택되지 않았으면 프린터로 보낸 모든 인쇄 작업은 용지함 1에서 수동으로 공급한 용지를 요청합니다. 이 기능을 사용하는 경우가 많지 않은 경우, 프린터 제어판에서 **수동 공급=꺼짐**으로 설정하고 작업별로 필요할 때마다 프린터 드라이버에서 수동 공급 옵션을 선택하는 것이 좋습니다.

올바른 퓨저 모드 선택

프린터는 용지가 설정된 용지함을 기반으로 퓨저 모드를 자동 조정합니다. 이를테면, 카드 용지와 같은 중량지는 퓨저 모드의 설정을 높여 토너가 용지에 잘 정착되도록 해야 하지만, 투명 필름은 퓨저 모드 설정을 낮추어 프린터에 손상이 가지 않도록 해야 합니다. 일반적으로 기본 설정은 대부분의 인쇄 용지 종류에 대해 최상의 인쇄 성능을 제공합니다.

용지 종류가 사용 중인 용지함에 설정되어 있는 경우에만 퓨저 모드를 변경할 수 있습니다. ([용지 종류와 크기별 인쇄\(용지함 잠금\)](#)를 참조하십시오.) 용지 종류가 용지함에 설정되고 나면, 프린터 제어판의 **인쇄 품질** 하위메뉴에 있는 **장치 구성** 메뉴에서 해당 용지 종류에 대한 퓨저 모드를 변경할 수 있습니다. ([인쇄 품질 하위 메뉴](#)를 참조하십시오.)

주 HIGH 1, HIGH 2 등 높은 퓨저 모드는 토너의 용지 정착성을 향상시키지만, 과도한 용지 말림과 같은 다른 문제를 야기할 수도 있습니다. 퓨저 모드가 HIGH 1이나 HIGH 2로 설정되면 프린터는 저속에서 인쇄할 수도 있습니다.

퓨저 모드를 기본 설정으로 재설정하려면 프린터 제어판의 **장치 구성** 메뉴를 여십시오. **인쇄 품질** 하위 메뉴에서 **퓨저 모드**와 **모드 저장**을 차례대로 선택하십시오.

용지함 적재

봉투, 레이블, 투명 필름과 같은 특수 용지는 용지함 1에서만 사용할 수 있습니다. 용지함 2 또는 선택사양 용지함 3에만 용지를 적재하십시오.

용지함 1(다목적 용지함)에 넣기

용지함 1에는 최대 100매의 용지, 최대 75매의 투명 필름, 최대 50매의 레이블 또는 최대 10매의 봉투를 넣을 수 있습니다. 특수 용지 인쇄는 다음 절을 참조하십시오.

- 미리 인쇄된 용지—[편지지 양식, 천공 용지 또는 미리 인쇄된 용지\(단방향\) 인쇄](#)
- 봉투—[봉투 인쇄](#)
- 레이블—[레이블 인쇄](#)

용지함 1에 용지 넣는 방법

1. 전면 덮개를 내려 용지함 1을 엽니다.

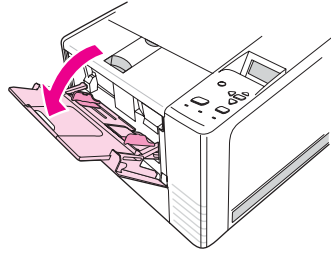

2. 용지 받침대를 당겨 빼냅니다. 용지함에 넣을 용지 길이가 229 mm(9 인치) 보다 긴 경우, 접혀 있는 추가 용지 받침대를 펼칩니다.

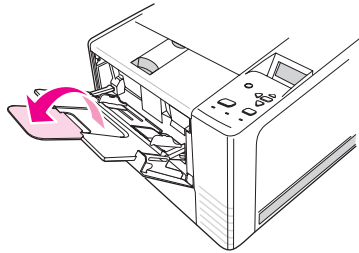

3. 용지 너비 조정기를 인쇄 용지보다 약간 넓게 조정하십시오.

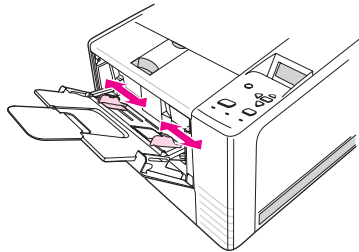

4. 용지를 길이가 짧은 쪽이 프린터 방향으로, 인쇄면이 위로 오게 하여 용지함에 넣습니다. 용지는 너비 조정기 가운데 위치하고 너비 조정기 탭을 넘지 않아야 합니다.

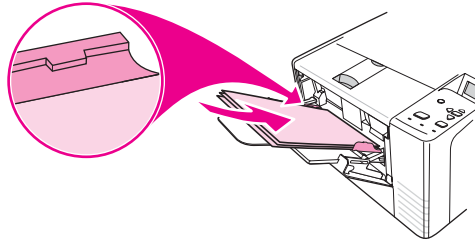

5. 용지가 접히지 않고 인쇄 용지 더미의 양면에 살짝 닿을 때까지 용지 너비 조정기를 안쪽으로 미십시오. 너비 조정대에 달린 탭 아래에 인쇄 용지를 정확히 맞추십시오.

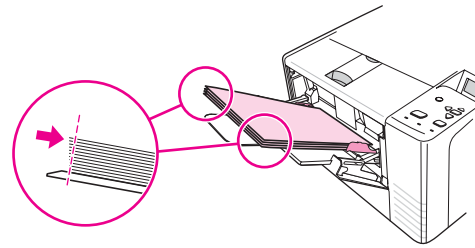

주

인쇄 도중에 용지를 용지함 1에 추가하지 마십시오. 용지가 걸릴 수 있습니다. 인쇄 도중에는 전면 덮개를 닫지 마십시오.

용지함 2 (250매) 적재

용지함 2는 A4, A5, B5 JIS, 레터, 리갈, Executive 및 8.5 x 13인치 용지만 지원합니다.

용지함 2에 용지 넣는 방법

1. 용지함을 프린터에서 꺼낸 후 안에 들어 있는 용지를 빼냅니다.

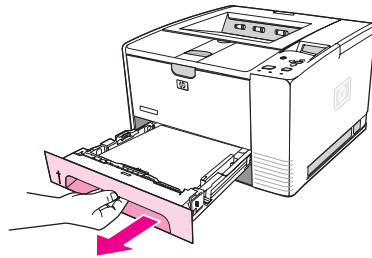

2. 용지 너비 조정기를 바깥으로 조정하여 포인터가 적재 중인 용지 크기를 가리키도록 합니다.

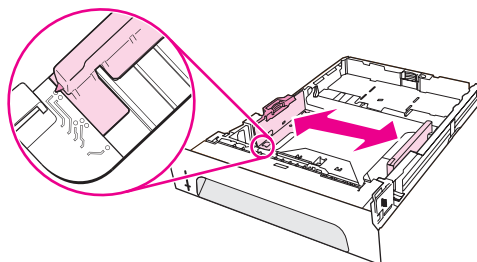

3. 뒤쪽 용지 길이 조정기의 파란색 탭을 누른 다음 포인터가 넣으려는 용지 크기를 가리키도록 조정합니다.

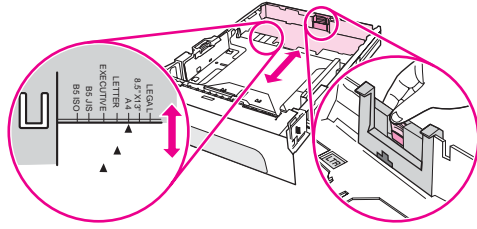

4. 용지함에 용지를 넣고 모든 모서리가 평평한지 확인합니다. 용지는 용지함 뒤의 용지 길이 조정기에 있는 높이 탭을 넘지 않아야 합니다.

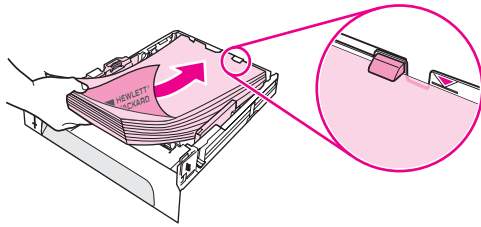

5. 용지를 눌러 용지 들어올리기용 금속판을 제 위치에 고정시킵니다.

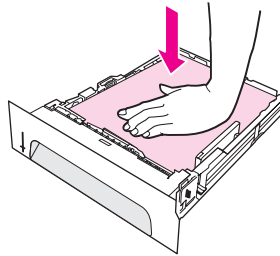

6. 용지함을 프린터에 다시 끼우십시오.

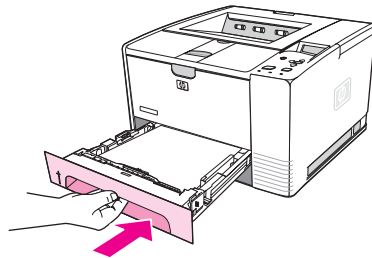

주

용지함 2를 프린터에서 꺼낼 때마다, 용지함을 제자리에 다시 끼우기 전에 반드시 용지를 눌러 용지 들어올리기용 금속판을 제 위치에 고정시킵니다. 용지함을 프린터에 넣으면 고정된 용지 들어올리기용 금속판이 움직여 용지를 밀어 올리게 됩니다.

선택사양 용지함 3(500매 용지함) 적재

용지함 3은 A4, A5, B5 JIS, 레터, 리갈, Executive 및 8.5 x 13인치 용지만 지원합니다.

용지함 3 500매 공급 장치는 일부 HP Color LaserJet 2460 프린터 모델에 기본적으로 제공됩니다.

용지함 3에 용지 넣는 방법

1. 용지함을 프린터에서 꺼낸 후 안에 들어 있는 용지를 빼냅니다.

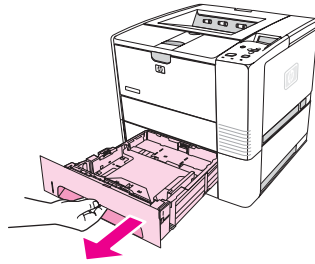

2. 올바른 용지 크기를 가리키도록 후면 용지 길이 조정기를 조정하십시오.

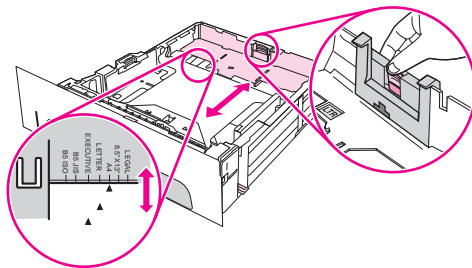

3. 올바른 용지 크기를 가리키도록 측면 너비 조정기를 조정하십시오.

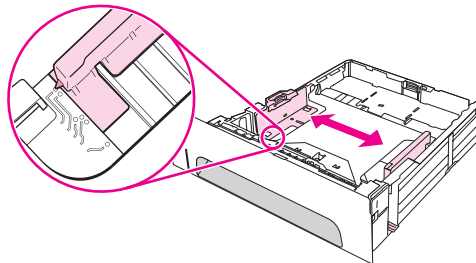

4. 용지함에 용지를 넣고 모든 모서리가 평평한지 확인합니다. 이때 용지의 높이는 용지함 옆면과 뒷면의 걸쇠를 넘지 않아야 합니다.

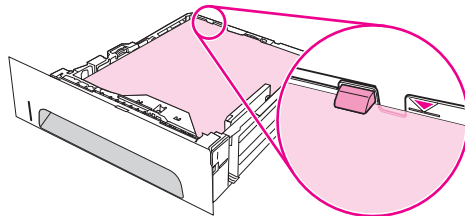

5. 용지함을 프린터에 다시 끼우십시오.

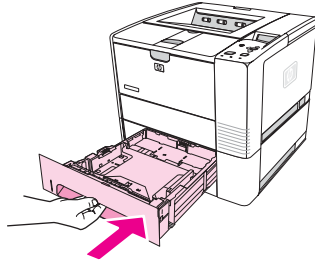

용지 출력 옵션 이해

본 프린터에는 두 개의 출력함이 있습니다. 상단 출력함은 후면 출력함이 닫혔을 때 사용되며, 후면 출력함은 후면 출력함이 열렸을 때 사용됩니다.

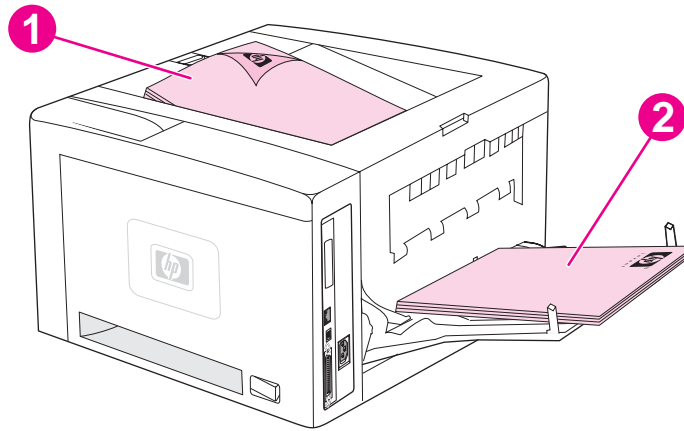

- 1 상단 출력함(인쇄면 아래로)
- 2 후면 출력함(인쇄면 위로)

주

용지함 1과 후면 출력함을 사용하면 고속 용지 경로를 통해 인쇄가 이루어집니다. 고속 용지 경로를 사용하면 말림 현상을 줄일 수 있습니다.

봉투 인쇄

용지함 1에서 봉투를 인쇄할 수 있습니다. 용지함 1에는 최대 10매의 봉투를 넣을 수 있으며 표준 및 사용자 정의 크기를 지원합니다.

봉투의 크기와 관계없이, 봉투의 가장자리에서 최소 15.0 mm (0.6 인치)의 여백을 프로그램에 설정해야 합니다.

봉투 인쇄시 프린터의 인쇄 속도가 느려질 수 있습니다. 그밖에 인쇄 성능이 봉투의 제조 품질에 따라 달라집니다. 봉투를 대량으로 구입하기 전에는 항상 몇 개의 봉투 견본에 대해 시험 출력을 실시하십시오. 봉투 사양은 **봉투**를 참조하십시오.

경고!

코팅 처리된 봉투 또는 봉함용 접착제나 기타 합성 물질로 처리된 봉투는 사용하지 마십시오. 이러한 봉투는 유독 가스를 방출할 수 있습니다.

주의

걸쇠, 스냅, 창이 있거나 코팅 처리된 봉투 또는 봉함용 접착제나 기타 합성 물질로 처리된 봉투는 사용하지 마십시오. 용지 걸림과 프린터 손상을 방지하려면 봉투 양면을 인쇄하지 마십시오. 봉투를 넣기 전에 봉투가 접혔거나, 찢어지거나 서로 붙지 않았는지 확인하십시오. 압력에 약한 접착제를 사용한 봉투를 사용하지 마십시오.

용지함 1에 봉투 넣기

용지함 1에서 여러 종류의 봉투를 인쇄할 수 있습니다. 최대 10장의 봉투를 용지함에 넣을 수 있습니다.

1. 전면 덮개를 내려 용지함 1을 연 다음 용지를 꺼내고 용지 확장판을 내려 빼냅니다.

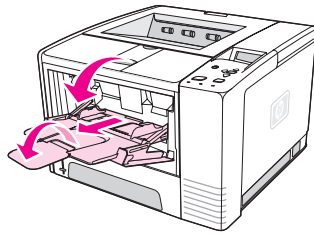

2. 후면 출력함의 상단부를 밑으로 내려 출력함을 엽니다. 받침대를 최대한 잡아당깁니다.

주

후면 출력함을 사용하면 봉투 말림이 줄어듭니다.

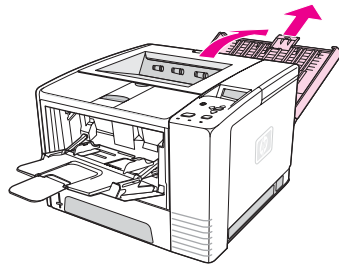

3. 용지함 1의 너비 조정기를 봉투 크기보다 약간 넓게 벌립니다.

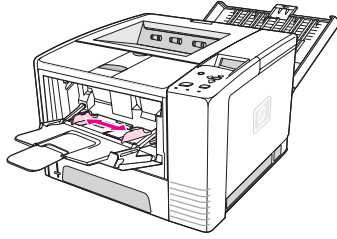

4. 봉투를 길이가 짧은 모서리를 프린터 방향으로, 인쇄면이 위로 오게 하여 용지함에 넣습니다. 우표를 붙이는 쪽이 프린터에 먼저 들어가야 합니다.

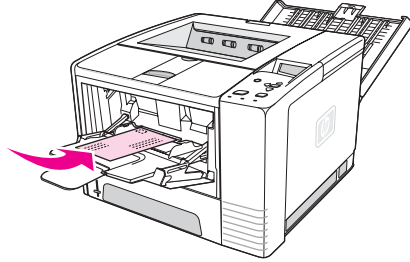

5. 너비 조정기를 좁혀 봉투 가장자리에 맞춥니다. 이때 봉투가 휘지 않게 하십시오. 봉투는 용지 조정기 가운데 위치하고 너비 조정기 탭을 넘지 않아야 합니다.

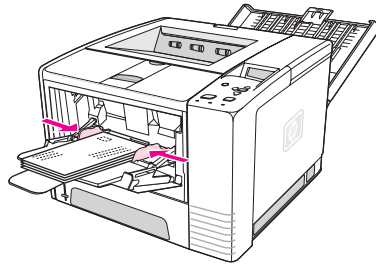

주

봉투 덮개가 길이가 짧은 면에 위치한 경우에는 이 면이 프린터에 먼저 들어가야 합니다. 길이가 178 mm(7 인치) 이하인 용지를 사용할 때 용지가 걸릴 수도 있습니다. 환경 조건에 의해 주름이 생길 수도 있습니다. 최적의 인쇄 성능을 위해서는 용지를 적절히 보관 및 취급해야 합니다. 자세한 내용은 [인쇄 및 용지 보관 환경](#)을 참조하십시오. 또한 다른 제조업체의 용지를 사용하면 용지 걸림이 줄어들 수도 있습니다.

특수 용지 인쇄

이 절에서는 특별히 취급해야 하는 용지 종류의 인쇄를 설명합니다.

- [레이블 인쇄](#)
- [투명 필름 인쇄](#)
- [사용자 정의 크기 인쇄 용지 또는 마분지 인쇄](#)
- [편지지 양식, 천공 용지 또는 미리 인쇄된 용지\(단방향\) 인쇄](#)

레이블 인쇄

레이저 프린터용 권장 레이블만 사용하십시오. 레이블 사양은 [레이블](#)을 참조하십시오.

레이블 인쇄 지침

- 레이블 인쇄에는 용지함 1을 사용하십시오.
- 인쇄면이 위로 오게 레이블을 용지함에 넣습니다.
- 레이블을 인쇄할 때는 후면 출력함을 사용하십시오.
- 출력된 레이블은 출력함에서 즉시 꺼내 서로 들러붙지 않도록 합니다.
- 바탕지가 떨어지거나 구김 또는 손상된 레이블은 사용하지 마십시오.
- 바탕지가 드러나거나 일부 사용된 레이블 용지는 사용하지 마십시오.
- 일단 프린터를 한 번 통과한 레이블 용지는 다시 사용하지 마십시오. 접착용 바탕지는 프린터를 한 번만 통과할 수 있도록 고안된 것입니다.

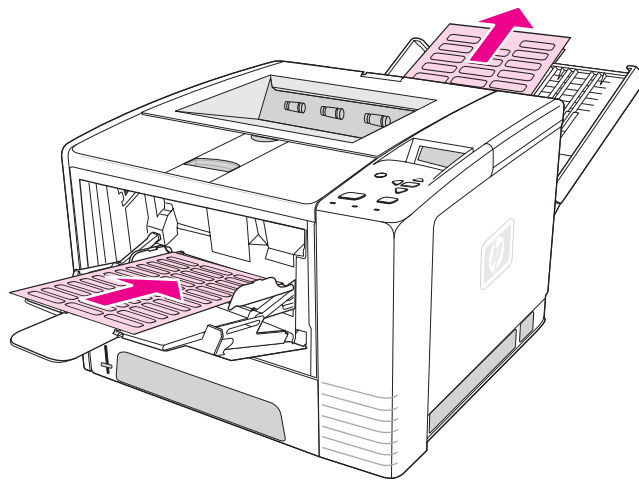

주의

레이블 용지가 프린터에 걸린 경우 [걸림 해결](#)을 참조하십시오.

투명 필름 인쇄

레이저 프린터용 권장 투명 필름만 사용하십시오. 투명 필름 사양은 [투명 필름](#)을 참조하십시오.

투명 필름 인쇄 지침

- 투명 필름 인쇄에는 용지함 1을 사용하십시오.
- 말림 현상을 줄이기 위해 상단 출력함을 사용하십시오. (투명 필름 인쇄에만 해당하며 다른 매체의 경우, 후면 출력함을 사용해야 합니다.)
- 출력된 투명 필름은 출력함에서 즉시 꺼내 서로 들러붙지 않도록 합니다.
- 프린터에서 꺼낸 투명 필름은 평평한 곳에 둡니다.
- 투명 필름용 프린터 드라이버를 설정하십시오. [용지 종류와 크기별 인쇄\(용지함 잠금\)](#)를 참조하십시오.
- Macintosh의 경우에는 HP LaserJet 유틸리티에서 투명 필름을 선택합니다.

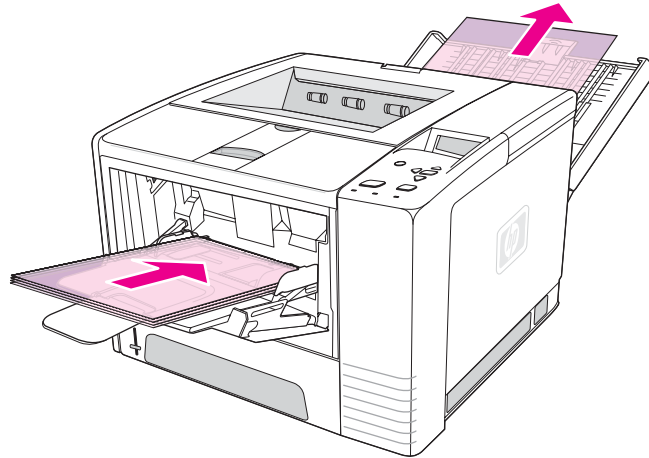

사용자 정의 크기 인쇄 용지 또는 마분지 인쇄

우편엽서, 3 x 5 인치 (색인) 카드 및 기타 사용자 정의 크기 용지는 용지함 1에서 인쇄합니다. 최소 용지 크기는 76 x 127 mm (3 x 5 인치) 이며 최대 용지 크기는 216 x 356 mm (8.5 x 14 인치) 입니다.

주 길이가 178 mm (7 인치) 이하인 용지를 사용할 때 용지가 걸릴 수도 있습니다. 환경 조건에 의해 주름이 생길 수도 있습니다. 최적의 인쇄 성능을 위해서는 용지를 적절히 보관 및 취급해야 합니다. [인쇄 및 용지 보관 환경](#)을 참조하십시오. 또한 다른 제조업체의 용지를 사용하면 용지 걸림이 줄어들 수도 있습니다. 크기나 무게가 특이한 용지(예: 작거나 길거나 좁은 용지)를 인쇄하는 경우 인쇄 속도가 느려질 수 있습니다. 속도가 느려지는 대신 프린터 내부 부품의 수명은 길어집니다. 또한 속도가 느리면 이러한 종류의 용지에서 인쇄 품질이 높아집니다.

사용자 정의 크기 용지와 카드 용지 인쇄 지침

- 용지함 1에 넣을 때 항상 길이가 짧은 쪽이 프린터를 향하도록 넣습니다. 가로로 인쇄하려면 소프트웨어에서 가로 프린트 모드를 선택합니다. 용지의 긴 면을 먼저 넣으면 용지 걸림이 발생할 수 있습니다.
- 용지 말림을 줄이기 위해 후면 출력함을 사용합니다.

- 폭이 76 mm(3 인치) 또는 길이가 127 mm(5 인치)보다 작은 용지는 사용하지 마십시오.
- 소프트웨어 프로그램에서 여백을 용지의 가장자리에서 6.40 mm(0.25 인치) 이상으로 설정하십시오.

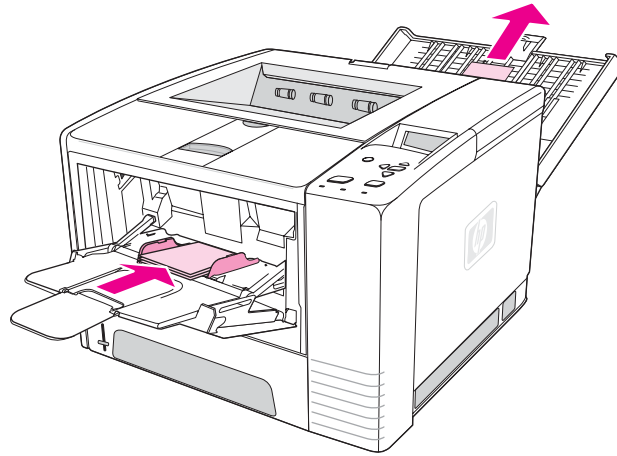

편지지 양식, 천공 용지 또는 미리 인쇄된 용지(단방향) 인쇄

편지지 양식, 구멍 뚫린 용지 또는 미리 인쇄된 용지를 인쇄할 때는 용지를 올바른 방향으로 넣어야 합니다. 단면 인쇄는 이 절의 지침을 따르십시오. 양면 인쇄 지침은 [양면 인쇄](#)를 참조하십시오.

용지함 1의 용지 방향: 인쇄면을 위로, 상단 모서리는 프린터 방향.

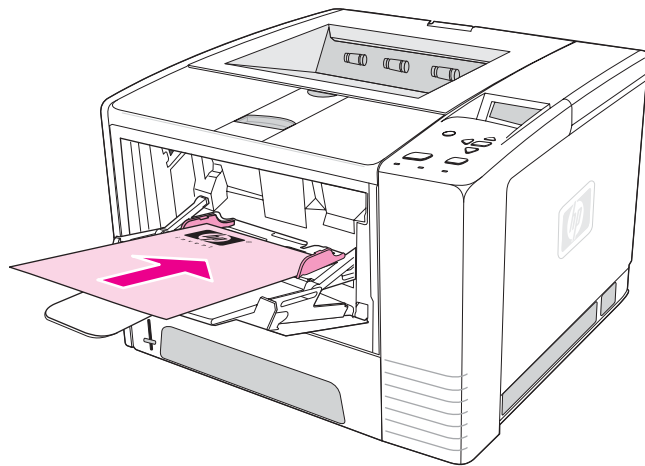

용지함 2 또는 용지함 3의 용지 방향: 인쇄면을 아래로, 상단 모서리는 사용자 방향.

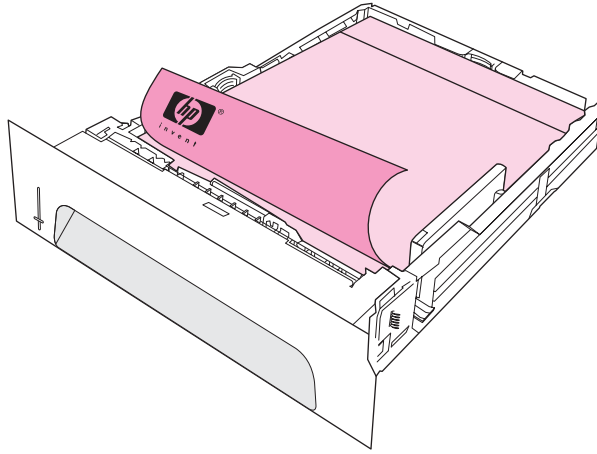

주

프린터 드라이버에서 **대체 레터헤드** 모드를 사용할 수 있고 용지 종류로 **레터헤드** 또는 **양식 용지**가 선택되어 있는 경우 양면 인쇄를 위해 용지를 올바른 방향으로 넣어야 합니다.

편지지 양식 또는 미리 인쇄된 양식 인쇄 지침

- 일부 감열형 제품에 사용되는 잉크와 같이 저온 잉크로 인쇄된 레터헤드는 사용하지 마십시오.
- 양각으로 인쇄된 편지지 양식은 사용하지 마십시오.
- 프린터는 열과 압력을 사용하여 토너를 용지에 정착시킵니다. 색지나 인쇄된 용지를 사용할 경우 정착 온도(0.1초 동안 섭씨 200도 또는 화씨 392도)에서 호환되는 잉크를 사용해야 합니다(섭씨 200도 또는 화씨 392도에서 0.1 초 간).

양면 인쇄

한 장의 용지 양면에 자동 및 수동 두 가지 방법으로 양면 인쇄를 할 수 있습니다. 자동 양면 인쇄에 지원되는 용지 크기는 다음과 같습니다. 레터, A4, 리갈 및 8.5 x 13 인치. 수동 양면 인쇄는 모든 용지 크기를 지원합니다.

- **자동 양면 인쇄:** 내장형 자동 듀플렉서는 HP LaserJet 2420d, 2420dn 및 2430dtn 프린터 모델에만 장착되어 있습니다.
- **수동 양면 인쇄:** 모든 프린터 모델은 수동 양면 인쇄가 가능합니다. 프린터에서 먼저 각 페이지의 한 면을 인쇄한 다음, 사용자가 프린터에 첫 번째 면이 인쇄된 용지를 다시 넣으면 두 번째 면을 인쇄합니다. 사용자가 용지를 넣어 반대면을 인쇄하는 동안 다른 문서를 인쇄할 수 없습니다.

프린터에 양면 인쇄 장치가 내장되어 있어도, 다음의 경우 수동 양면 인쇄를 해야 합니다.

- 예를 들어 105 g/m²(28파운드)보다 무거운 용지 또는 아주 얇은 용지와 같이, 지원되지 않는 용지를 양면 인쇄할 경우
- 프린터 드라이버에서 **고속 용지 경로**를 선택한 경우

주의

레이블이나 투명 필름, 모조 피지에는 양면 인쇄를 하지 마십시오. 프린터가 손상되고 용지 걸림이 발생할 수 있습니다.

양면 인쇄 시 용지 방향

용지의 두 번째 면을 먼저 인쇄합니다. 용지 방향은 다음 예시에 나타난 바와 같아야 합니다.

- 용지함 1의 경우, 용지의 첫 번째 면을 아래로 하고 길이가 짧은 쪽이 프린터 방향으로 향하게 합니다.
- 기타 용지함의 경우, 용지의 첫 번째 면을 위로 하고 길이가 짧은 쪽이 프린터 방향으로 향하게 합니다.

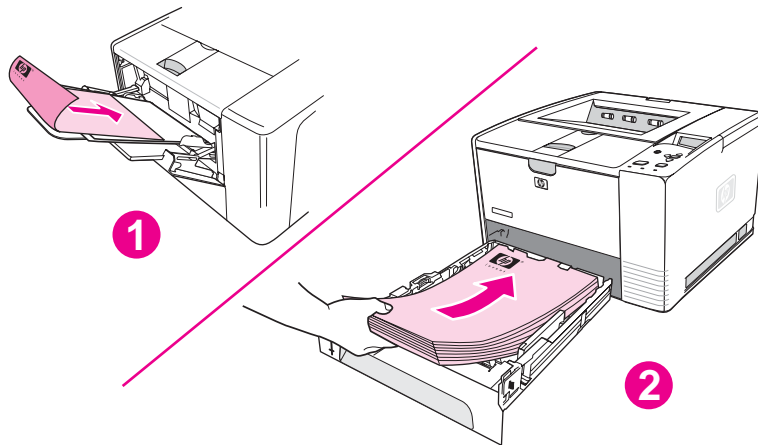

- 1 용지함 1
- 2 기타 용지함

양면 인쇄 시 레이아웃 옵션

다음 예시는 네 가지 인쇄 방향 옵션을 나타냅니다. 이들 옵션은 프린터 드라이버의 **완료** 탭에 있는 **양면 인쇄**가 선택되었을 때 사용할 수 있습니다.

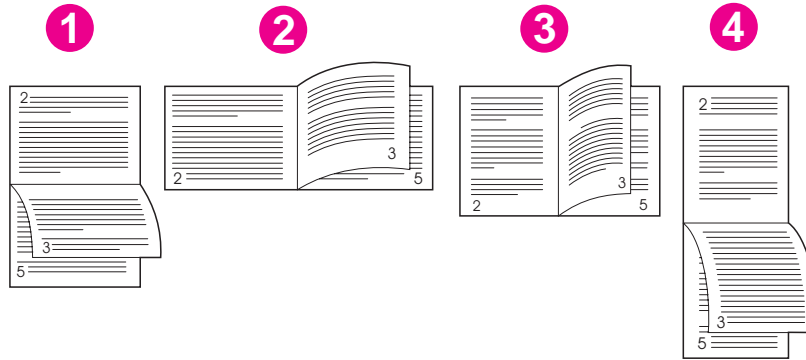

| | |
|-------------|--|
| 1. 긴 쪽 가로* | 이 레이아웃은 회계, 데이터 처리, 스프레드시트 프로그램에서 자주 사용됩니다. 인쇄된 이미지는 아래 위 방향으로 배치됩니다. 따라서 마주 보는 페이지의 내용은 위에서 아래로 연속하여 이어집니다. |
| 2. 짧은 쪽 가로 | 인쇄된 이미지는 좌우 방향으로 배치됩니다. 따라서 마주 보는 페이지의 내용은 왼쪽 페이지의 위에서 아래로 그리고 다시 오른쪽 페이지의 위에서 아래로 이어집니다. |
| 3. 긴 쪽 세로 | 이는 기본 레이아웃으로, 인쇄된 이미지는 좌우 방향으로 배치됩니다. 따라서 마주 보는 페이지의 내용은 왼쪽 페이지의 위에서 아래로 그리고 다시 오른쪽 페이지의 위에서 아래로 이어집니다. |
| 4. 짧은 쪽 세로* | 이 레이아웃은 클립보드에 자주 사용됩니다. 인쇄된 이미지는 아래 위 방향으로 배치됩니다. 따라서 마주 보는 페이지의 내용은 위에서 아래로 연속하여 이어집니다. |

* Windows 드라이버를 사용할 때 지정된 제본 옵션을 가져오려면 **위로 넘기기**를 사용하십시오.

탑재된 듀플렉서를 사용한 양면 인쇄 방법

HP LaserJet 2420d, 2420dn 및 2430dtn 모델에만 듀플렉서가 내장되어 있습니다.

- 인쇄 작업을 할 용지함에 용지를 충분히 넣습니다. 편지지 양식과 같은 특수 용지를 넣는 경우, 다음 방법에 따라 용지를 넣습니다.
 - 용지함 1에는, 인쇄면이 아래로 가도록 하여 하단 가장자리부터 레터헤드 용지를 넣으십시오
 - 다른 용지함에는 인쇄면이 위로 가고 상단 가장자리가 용지함 뒤로 가도록 레터헤드 용지를 넣으십시오.

주의

105 g/m²(28 파운드 본드지)보다 무거운 용지를 넣지 마십시오. 용지가 걸릴 수 있습니다.

- 프린터 드라이버를 엽니다([인쇄 작업 설정 변경](#) 참조).

3. 완료 탭에서 양면 인쇄를 선택합니다.
4. 확인을 누릅니다.
5. 인쇄 작업을 프린터로 전송합니다.

주

양면 인쇄 동안 인쇄 중인 용지 일부가 상단 출력함 밖으로 나옵니다. 양면 인쇄가 끝날 때까지 용지를 잡아당기지 마십시오. 양면 인쇄 시 후면 출력함이 열려 있으면 양면 인쇄 장치는 제대로 작동하지 않습니다.

수동 양면 인쇄 방법

1. 인쇄 작업을 할 용지함에 용지를 충분히 넣습니다. 편지지 양식과 같은 특수 용지를 넣는 경우, 다음 방법에 따라 용지를 넣습니다.
 - 용지함 1에는, 인쇄면이 아래로 가도록 하여 하단 가장자리부터 레터헤드 용지를 넣으십시오
 - 다른 용지함에는 인쇄이 위로 가고 상단 가장자리가 용지함 뒤로 가도록 레터헤드 용지를 넣으십시오.
2. 프린터 드라이버를 엽니다([인쇄 작업 설정 변경](#) 참조).
3. 완료 탭에서 양면 인쇄를 선택합니다.
4. 확인을 누릅니다.
5. 인쇄 작업을 프린터로 전송합니다.
6. 프린터에서 용지함 1에 들어 있는 빈 용지를 모두 꺼냅니다. 인쇄된 용지는 빈 면이 위로 가고 상단 가장자리부터 프린터로 들어가도록 적재합니다. 용지함 1에서 두 번째 면을 인쇄 해야 합니다.
7. 제어판 디스플레이에 메시지가 나타나면 ✓ (선택 단추)을 누릅니다.

주

수동 양면 인쇄할 용지의 양이 용지함 1에 넣을 수 있는 양보다 많은 경우, 양면 인쇄 작업이 끝날 때까지 용지를 넣을 때마다 단계 6과 7을 반복합니다.

인쇄 작업 취소

프린터 제어판의 **작업 중지** 단추를 눌러 소프트웨어 프로그램이나 인쇄 대기열에서 인쇄 작업을 취소할 수 있습니다.

- 인쇄 작업이 시작되지 않은 경우, 우선 인쇄 작업을 전송한 소프트웨어 프로그램에서 작업을 취소합니다.
- 인쇄 작업이 인쇄 대기열이나 **Windows 95** 컴퓨터의 "프린터" 그룹 또는 **Mac** 컴퓨터의 "인쇄 모니터" 등의 인쇄 스플러에 대기 중이면 해당 유틸리티를 사용하여 작업을 삭제합니다.
- 인쇄 작업이 이미 진행 중일 경우에는 **작업 중지** 단추를 누릅니다. 프린터는 이미 프린터를 전송 중인 페이지의 인쇄를 마친 후 나머지 인쇄 작업을 삭제합니다.

작업을 취소한 후에도 제어판의 상태 표시등이 깜박이면 컴퓨터가 프린터에 여전히 인쇄 작업을 전송하고 있는 중입니다. 이러한 경우에는 인쇄 대기열에서 작업을 삭제하거나 컴퓨터의 데이터 전송이 끝날 때까지 기다립니다. (프린터가 준비 상태로 되면서 준비등이 켜집니다.)

작업 중지를 누르면 프린터에서 현재 진행 중인 작업만 취소됩니다. 프린터 메모리에 저장된 작업이 여러 개일 경우에는 각 작업마다 **작업 중지**를 눌러야 합니다.

프린터 드라이버 사용

프린터 드라이버는 프린터 기능을 사용하고 컴퓨터가 프린터와 통신할 수 있도록 해줍니다. 이 절은 프린터 드라이버에서 설정 옵션을 설정할 때 따라야 하는 인쇄 지침을 설명합니다.

가능하면 작업 중인 소프트웨어 프로그램이나 인쇄 대화 상자에서 인쇄 기능을 설정하십시오. 대부분의 **Windows**와 **Macintosh** 소프트웨어 프로그램의 경우 이러한 방법으로 프린터 기능을 설정할 수 있습니다. 소프트웨어 프로그램이나 프린터 드라이버에서 설정할 수 없는 경우, 프린터 제어판에서 설정해야 합니다.

프린터 드라이버 기능에 대한 자세한 내용은 프린터 드라이버 온라인 도움말을 참조하십시오. 특정 소프트웨어 프로그램의 인쇄에 대한 자세한 내용은 해당 프로그램의 설명서를 참조하십시오.

주 프린터 드라이버 설정이 제어판 설정에 우선합니다. 소프트웨어 프로그램 설정이 프린터 드라이버 설정과 제어판 설정에 우선합니다.

인쇄 작업 설정 변경

현재 사용 중인 소프트웨어 프로그램에서만 인쇄 설정을 적용하려면, 해당 프로그램에서 설정을 변경합니다. 프로그램을 끝내면 프린터 설정이 프린터 드라이버에 구성되어 있는 기본으로 돌아갑니다.

Windows 컴퓨터에서 인쇄 작업의 인쇄 설정을 변경하는 방법

1. 소프트웨어 프로그램에서 **파일**을 누릅니다.
2. **인쇄**를 누릅니다.
3. **설정** 또는 **등록 정보**를 누릅니다. (옵션은 프로그램에 따라 다를 수 있습니다.)
4. 인쇄 설정을 변경합니다.
5. 변경을 마쳤으면 **확인**을 누릅니다.

Macintosh 컴퓨터에서 인쇄 작업의 인쇄 설정을 변경하는 방법

1. 소프트웨어 프로그램에서 **파일**을 누릅니다.
2. **인쇄**를 누릅니다.
3. 대화 상자가 나타나면 변경하려는 인쇄 설정을 선택하여 변경합니다.
4. 변경을 마쳤으면 **확인**을 누릅니다.

기본 설정 변경

컴퓨터에서 사용 중인 모든 소프트웨어 프로그램에서 인쇄 설정을 적용하려면, 프린터 드라이버에서 기본 설정을 변경합니다.

운영 체제에 맞는 절차를 선택합니다.

- [Windows 98과 Windows Me에서 기본 설정을 변경하는 방법](#)
- [Windows NT 4.0에서 기본 설정을 변경하는 방법](#)

- [Windows 2000, Windows XP 및 Windows Server 2003 에서 기본 설정을 변경하는 방법](#)
- [Macintosh 에서 기본 설정을 변경하는 방법](#)

Windows 98과 Windows Me에서 기본 설정을 변경하는 방법

1. 시작단추를 누릅니다.
2. 설정을 누릅니다.
3. 프린터를 누릅니다.
4. HP LaserJet 2400 시리즈 프린터 아이콘을 마우스 오른쪽 버튼으로 누릅니다.
5. 등록 정보를 누릅니다.
6. 탭에서 설정을 변경합니다. 이제 변경한 설정이 프린터의 기본값이 됩니다.
7. 확인을 눌러 설정을 저장하고 프린터 드라이버를 닫습니다.

Windows NT 4.0 에서 기본 설정을 변경하는 방법

1. 시작단추를 누릅니다.
2. 설정을 누릅니다.
3. 프린터를 누릅니다.
4. HP LaserJet 2400 시리즈 프린터 아이콘을 마우스 오른쪽 버튼으로 누릅니다.
5. 문서 기본값을 누릅니다.
6. 탭에서 설정을 변경합니다. 변경한 설정이 이제 프린터의 기본값입니다.
7. 확인을 눌러 설정을 저장하고 프린터 드라이버를 닫습니다.

Windows 2000, Windows XP 및 Windows Server 2003 에서 기본 설정을 변경하는 방법

1. 시작단추를 누릅니다.
2. 설정을 누릅니다.
3. 프린터(Windows 2000) 또는 프린터 및 팩스(Windows XP 및 Windows Server 2003)를 누릅니다.
4. HP LaserJet 2400 시리즈 프린터 아이콘을 마우스 오른쪽 버튼으로 누릅니다.
5. 등록 정보를 누릅니다.
6. 고급 탭에서 인쇄 기본값을 선택합니다.
7. 탭에서 설정을 변경합니다. 이제 변경한 설정이 프린터의 기본값이 됩니다.
8. 확인을 눌러 고급 탭으로 돌아갑니다.
9. 확인을 눌러 설정을 저장하고 프린터 드라이버를 닫습니다.

Macintosh 에서 기본 설정을 변경하는 방법

사용 중인 Macintosh 운영 체제 버전에 따라, Apple Desktop Printer Utility나 Printer Center를 사용하여 프린터 드라이버 기본값을 변경합니다.

프린터 드라이버 기능 사용

이 절에서는 프린터 드라이버로 제어되는 일반적인 인쇄 기능에 대한 지침을 설명합니다.

- [인쇄 워터마크](#)
- [한 장에 여러 페이지 인쇄](#)
- [사용자 정의 용지 크기 설정](#)
- [EconoMode \(드래프트\) 인쇄 사용](#)
- [인쇄 품질 설정 선택](#)
- [축소/확대 옵션 사용](#)
- [용지함 선택](#)
- [표지, 다른 첫 페이지나 마지막 페이지, 또는 빈 페이지 인쇄](#)

인쇄 워터마크

워터마크는 "보안 유지", "초안" 또는 사람의 이름과 같은 문서에서 선택한 페이지의 배경에 인쇄되는 표시입니다.

주 Windows NT 4.0, Windows 2000, Windows XP 또는 Windows Server 2003 을 사용하는 경우에는 관리자 권한이 있어야만 워터마크를 작성할 수 있습니다.

Windows 컴퓨터(모든 버전)에서 워터마크를 인쇄하는 방법

1. 프린터 드라이버를 엽니다([인쇄 작업 설정 변경](#) 참조).
2. **효과** 탭의 **워터마크** 드롭다운 목록에서 워터마크를 선택합니다. 워터마크를 편집하거나 작성하려면 **편집**을 누릅니다.
3. **확인**을 누릅니다.

Macintosh 컴퓨터에서 워터마크를 인쇄하는 방법

사용자 정의를 선택하고, 프린터 드라이버 버전에 따라 원하는 텍스트를 지정합니다.

주 워터마크는 Mac OS 9.x에서만 지원됩니다. 워터마크는 Mac OS X V10.1 및 후속 버전에서는 지원되지 않습니다.

한 장에 여러 페이지 인쇄

한 장의 용지에 하나 이상의 문서 페이지를 인쇄할 수 있습니다. (이러한 인쇄를 모아찍기 인쇄라고도 부릅니다.) 페이지는 크기가 축소되어 용지에 배열됩니다. 한 장에 최대 **16** 페이지를 인쇄하도록 지정할 수 있습니다. 이 기능은 특히 양면 인쇄와 결합될 때 비용 효율적이며 환경 친화적인 드래프트 페이지 인쇄 방법입니다([양면 인쇄](#) 참조).

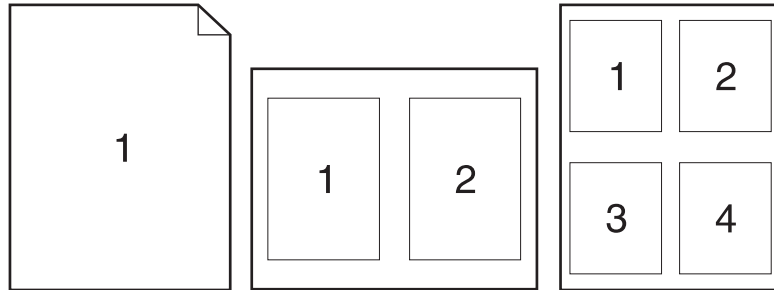

Windows 컴퓨터(모든 버전)에서 용지 한 장의 단면에 여러 페이지를 인쇄하는 방법

1. 프린터 드라이버를 엽니다([인쇄 작업 설정 변경](#) 참조).
2. 완료 탭의 용지당 페이지 드롭다운 메뉴에서 용지당 여러 페이지를 선택합니다.
3. 페이지 둘레에 테두리를 그으려면, **페이지 테두리 인쇄**를 클릭합니다.
4. **페이지 순서** 드롭다운 목록에서 페이지 순서를 선택합니다.
5. 확인을 누릅니다.

사용자 정의 용지 크기 설정

사용자 정의 용지 기능을 사용하면 표준 크기 이외의 다른 크기로 인쇄할 수 있습니다.

Windows 컴퓨터에서 사용자 정의 용지 크기를 설정하는 방법

1. 프린터 드라이버를 엽니다([인쇄 작업 설정 변경](#) 참조).
2. 용지/품질 탭에서 사용자 정의를 누릅니다.
3. 사용자 정의 폭과 높이를 지정합니다.
4. 닫기를 누릅니다.
5. 확인을 누릅니다.

Macintosh 컴퓨터에서 사용자 정의 용지 크기를 설정하는 방법

Mac OS 9의 경우

1. 파일 메뉴에서 **페이지 설정**을 선택합니다.

2. **페이지 속성** 드롭다운 메뉴에서 **사용자 정의 페이지 크기**를 선택합니다.
3. 사용자 정의 페이지 크기를 지정하려면 **새로 만들기**를 누릅니다. 새 사용자 정의 페이지가 **페이지 설정의 페이지 크기** 메뉴에 자동으로 추가됩니다.

Mac OS X의 경우

1. **파일** 메뉴에서 **페이지 설정**을 선택합니다.
2. **설정** 드롭다운 메뉴에서 **페이지 속성**을 선택한 다음 **사용자 정의 용지 크기**를 선택합니다.
3. **새 용지 크기**를 선택한 다음, 사용자 정의 용지 크기의 이름을 입력합니다.
4. 사용자 정의 용지 크기의 높이와 폭을 입력합니다. **저장**을 누릅니다.
5. **설정** 드롭다운 메뉴에서 **페이지 속성**을 누릅니다. **포맷** 드롭다운 메뉴가 **프린터 종류 무관**으로 설정되어 있는지 확인합니다.
6. **페이지 속성** 창에서 **용지 크기**를 누른 다음, 새 사용자 정의 용지 크기를 선택합니다. 크기가 맞는지 확인합니다.
7. **확인**을 누릅니다.

EconoMode (드래프트) 인쇄 사용

각 페이지를 인쇄할 때 적은 양의 토너를 사용하려면 **EconoMode (드래프트)** 인쇄를 사용합니다. 따라서, 이 옵션을 선택하면 토너 카트리지의 수명을 연장하고 페이지당 비용을 절감할 수 있지만, 인쇄 품질이 저하됩니다.

HP는 항상 **EconoMode** 를 사용하는 것을 권장하지 않습니다. 평균 토너량이 5% 미만일 때 항상 **Economode** 를 사용하면 토너 카트리지의 물리적 부품의 수명이 다했을 때 토너가 남아 있을 수 있습니다. 이러한 환경 하에서 인쇄 품질이 떨어지기 시작하면 카트리지 안에 토너가 남아 있더라도 새 토너 카트리지를 설치해야 합니다.

Windows 컴퓨터에서 EconoMode(드래프트) 인쇄를 사용하는 방법

1. 프린터 드라이버를 엽니다([인쇄 작업 설정 변경](#) 참조).
2. **용지/품질** 탭에서 **EconoMode**를 누릅니다.
3. **확인**을 누릅니다.

인쇄 품질 설정 선택

고급 인쇄 품질이 필요한 경우에는 사용자 정의 설정을 선택할 수 있습니다.

해상도 옵션

- **최고 품질** - ProRes 1200, 최상의 인쇄 품질을 위한 설정.
- **고속 인쇄** - FastRes 1200, 복잡한 그래픽이나 빠른 출력을 위한 해상도 설정.
- **사용자 정의** - 사용자가 인쇄 품질 설정을 지정할 수 있습니다.

주

해상도를 변경하면 텍스트 형식이 바뀔 수 있습니다.

Windows 컴퓨터에서 인쇄 품질 설정을 선택하는 방법

1. 프린터 드라이버를 엽니다. [인쇄 작업 설정 변경](#)을 참조하십시오.
2. 용지/품질 탭의 인쇄 품질 드롭다운 메뉴에서 원하는 해상도나 인쇄 품질을 선택하십시오.
3. 확인을 누릅니다.

축소/확대 옵션 사용

축소/확대 옵션을 사용하면 문서의 크기를 정상 크기의 퍼센트 단위로 변경할 수 있습니다. 또한, 문서의 크기를 프린터가 지원하는 용지 크기에 맞도록 선택할 수 있습니다.

Windows 컴퓨터에서 축소/확대 옵션을 설정하는 방법

1. 프린터 드라이버를 엽니다. [인쇄 작업 설정 변경](#)을 참조하십시오.
2. 효과 탭에서 보통 크기의 %를 누릅니다.
3. 번호 상자나 슬라이더 눈금을 이용하여 크기를 축소 또는 확대하십시오.
4. 확인을 누릅니다.

용지함 선택

소프트웨어 프로그램이 용지함에 따른 인쇄 용지를 지원할 경우, 프로그램에서 용지함을 선택하면 됩니다. 프로그램 설정은 프린터 드라이버 설정에 우선합니다.

Windows 컴퓨터에서 용지함을 선택하는 방법

1. 프린터 드라이버를 엽니다. [인쇄 작업 설정 변경](#)을 참조하십시오.
2. 용지/품질 탭의 용지함 드롭다운 목록에서 선택합니다.
3. 확인을 누릅니다.

Macintosh 컴퓨터에서 용지함을 선택하는 방법

Mac OS 9의 경우 프린터 드라이버의 일반 옵션에서 용지함을 선택합니다.

Mac OS X의 경우 파일과 인쇄를 차례로 누른 다음 용지 공급을 누릅니다.

표지, 다른 첫 페이지나 마지막 페이지, 또는 빈 페이지 인쇄

다음 절차에 따라 문서의 나머지 부분과 다른 종류의 용지로 문서의 표지를 인쇄하거나 다른 종류의 용지로 문서의 첫 페이지나 마지막 페이지를 인쇄하십시오. 이를테면, 레터헤드 용지에 문서의 첫 페이지를 인쇄하고 일반 용지에 나머지 문서를 인쇄하거나 카드 용지에 표지를 인쇄하고 일반 용지에 나머지 페이지를 인쇄할 때 사용합니다. 여러 부를 인쇄할 때 이 기능을 사용하여 문서 사이에 빈 페이지를 넣을 수도 있습니다.

이 옵션은 모든 프린터 드라이버에서 사용할 수 있는 것은 아닙니다.

Windows 컴퓨터에서 표지나 다른 페이지를 인쇄하는 방법

주

이 절차는 하나의 인쇄 작업을 위해 프린터' 설정을 변경합니다. 프린터의' 기본 설정 변경은 [기본 설정 변경](#)을 참조하십시오.

1. 프린터 드라이버를 엽니다([인쇄 작업 설정 변경](#) 참조).
2. 용지/품질 탭에서 다른 용지/표지 사용을 선택합니다.
3. 표지를 인쇄하거나 문서 사이에 빈 페이지를 넣으려면 드롭다운 목록에서 앞표지나 뒤표지를 선택합니다. 빈 문서나 미리 인쇄된 표지 추가를 선택합니다. 표지나 빈 페이지에 대해 용지함과 종류를 선택합니다. 빈 페이지는 앞표지나 뒤표지가 될 수 있습니다. 확인을 누릅니다.
4. 다른 첫 페이지나 마지막 페이지를 인쇄하려면 드롭다운 목록에서 첫 페이지, 다른 페이지 또는 마지막 페이지를 선택합니다. 다른 페이지에 대해 용지함과 종류를 선택합니다. 확인을 누릅니다.

Macintosh 컴퓨터에서 표지나 다른 페이지를 인쇄하는 방법

Mac OS 9의 경우 인쇄 대화 상자에서 첫 페이지와 나머지 시작 페이지를 선택합니다.

Mac OS X의 경우 파일과 인쇄를 차례로 누른 다음 용지 공급을 누릅니다.

작업 저장 기능 사용

프린터는 컴퓨터에서 인쇄 작업을 보내면 프린터 제어판에서 인쇄를 초기화할 수 있는 다음의 두 가지 구별된 작업 저장 기능을 지원합니다.

- 검사 및 보류 작업
- 개인 작업

인쇄하기 전에 프린터 드라이버에서 사용자의 작업을 식별하십시오. 기본 이름을 사용하면 동일한 기본 이름을 가진 이전의 작업이 겹쳐쓰기 되거나 삭제됩니다.

주 작업 저장 기능은 **48 MB**의 **RAM**이 필요합니다. **48 MB** 이하의 **RAM**이 탑재된 프린터 모델의 경우, 메모리를 추가하여 이 기능을 지원하도록 할 수 있습니다([메모리 참조](#)). 프린터 전원을 끄면 모든 고속 복사, 검사 및 보류 작업 및 개인 작업이 삭제됩니다. 프린터 제어판에서도 작업을 삭제할 수 있습니다.

작업 검사 및 보류

검사 및 보류 기능은 추가적인 인쇄 매수를 인쇄하기 전 검사를 위해 작업의 한 부만 빠르고 쉽게 인쇄합니다.

주 프린터 전원을 끄면 모든 고속 복사, 검사 및 보류 작업 및 개인 작업이 삭제됩니다.

보류 작업의 나머지 인쇄 매수를 인쇄하는 방법

1. 메뉴를 열려면 **✓** (**선택** 단추)을 누르십시오.
2. **▲** (**위로** 단추) 또는 **▼** (**아래로** 단추)을 사용하여 **작업 검색**으로 이동한 다음 **✓** (**선택** 단추)을 누릅니다.
3. **▲** (**위로** 단추) 또는 **▼** (**아래로** 단추)을 사용하여 사용자 이름으로 이동한 다음, **✓** (**선택** 단추)을 누릅니다.
4. **▲** (**위로** 화살표) 또는 **▼** (**아래로** 단추)을 사용하여 사용자 이름 또는 작업 이름으로 이동한 다음, **✓** (**선택** 단추)을 누릅니다.
5. **▲** (**위로** 단추) 또는 **▼** (**아래로** 단추)을 사용하여 인쇄로 이동한 다음 **✓** (**선택** 단추)을 누릅니다.
6. **▲** (**위로** 단추) 또는 **▼** (**아래로** 단추)을 사용하여 인쇄 매수로 이동한 다음, **✓** (**선택** 단추)을 누릅니다.

보류 작업 삭제

검사 및 보류 작업을 보내면, 프린터는 이전의 검사 및 보류 작업을 자동으로 삭제합니다. 해당 작업 이름을 가진 검사 및 보류 작업이 없고 프린터에 추가 공간이 필요하다면, 프린터는 가장 오래된 이름을 가진 다른 검사 및 보류 작업부터 삭제합니다.

주 프린터 전원을 끄면 모든 고속 복사, 검사 및 보류 작업 및 개인 작업이 삭제됩니다. 또한 보류 작업이 프린터 제어판에서 삭제될 수 있습니다.

보류 작업을 삭제하는 방법

1. 메뉴를 열려면 √ (선택 단추)을 누르십시오.
2. ▲ (위로 단추) 또는 ▼ (아래로 단추)을 사용하여 작업 검색으로 이동한 다음 √ (선택 단추)을 누릅니다.
3. ▲ (위로 단추) 또는 ▼ (아래로 단추)을 사용하여 사용자 이름으로 이동한 다음, √ (선택 단추)을 누릅니다.
4. ▲ (위로 단추) 또는 ▼ (아래로 단추)을 사용하여 사용자 이름 또는 작업 이름으로 이동한 다음, √ (선택 단추)을 누릅니다.
5. ▲ (위로 단추) 또는 ▼ (아래로 단추)을 사용하여 삭제로 이동한 다음 √ (선택 단추)을 누릅니다.

개인 작업 인쇄

개인 인쇄 기능을 사용하면 프린터 제어판에서 네 자리수 PIN(개인 식별 번호)을 입력하여 해제할 때까지 작업이 인쇄되지 않도록 지정할 수 있습니다. 프린터 드라이버에 PIN을 지정한 다음, 인쇄 작업의 일환으로 이를 프린터에 전송합니다.

개인 작업을 지정하는 방법

작업이 개인 작업이 되도록 드라이버에 지정하려면 **개인 작업** 옵션을 선택하고 네 자리수 PIN을 입력합니다.

개인 작업을 인쇄하는 방법

1. 메뉴를 열려면 √ (선택 단추)을 누르십시오.
2. ▲ (위로 단추) 또는 ▼ (아래로 단추)을 사용하여 작업 검색으로 이동한 다음 √ (선택 단추)을 누릅니다.
3. ▲ (위로 단추) 또는 ▼ (아래로 단추)을 사용하여 사용자 이름으로 이동한 다음, √ (선택 단추)을 누릅니다.
4. ▲ (위로 단추) 또는 ▼ (아래로 단추)을 사용하여 사용자 이름 또는 작업 이름으로 이동한 다음, √ (선택 단추)을 누릅니다.
5. ▲ (위로 단추) 또는 ▼ (아래로 단추)를 사용하여 인쇄로 이동합니다. 잠금 기호가 인쇄 옆에 표시됩니다. √ (선택 단추)을 누르십시오.
6. PIN 번호를 입력하라는 메시지가 표시됩니다. ▲ (위로 단추) 또는 ▼ (아래로 단추)을 사용하여 PIN의 첫 번째 번호를 변경한 다음, √ (선택 단추)을 누릅니다. **별표(*)**가 번호 대신 표시됩니다. 이 단계를 반복하여 PIN의 나머지 세 숫자를 변경합니다.
7. ▲ (위로 단추) 또는 ▼ (아래로 단추)을 사용하여 인쇄 매수로 이동한 다음, √ (선택 단추)을 누릅니다.

개인 작업 삭제

사용자가 프린터 드라이버에서 **저장 작업** 옵션을 선택하지 않는 경우 사용자가 인쇄를 위해 이를 해제하면 개인 작업이 자동으로 삭제됩니다.

프린터 전원을 끄면 모든 고속 복사, 검사 및 보류 작업 및 개인 작업이 삭제됩니다. 또한 인쇄되기 전에 개인 작업이 프린터 제어판에서 삭제될 수 있습니다.

개인 작업을 삭제하는 방법

1. 메뉴를 열려면 ✓ (선택 단추)을 누르십시오.
2. ▲ (위로 단추) 또는 ▼ (아래로 단추)을 사용하여 작업 검색으로 이동한 다음 ✓ (선택 단추)을 누릅니다.
3. ▲ (위로 단추) 또는 ▼ (아래로 단추)을 사용하여 사용자 이름으로 이동한 다음, ✓ (선택 단추)을 누릅니다.
4. ▲ (위로 단추) 또는 ▼ (아래로 단추)을 사용하여 사용자 이름 또는 작업 이름으로 이동한 다음, ✓ (선택 단추)을 누릅니다.
5. ▲ (위로 단추) 또는 ▼ (아래로 단추)을 사용하여 삭제로 이동한 다음 ✓ (선택 단추)을 누릅니다. (잠금 기호가 삭제 옆에 표시됩니다.)
6. PIN 번호를 입력하라는 메시지가 표시됩니다. ▲ (위로 단추) 또는 ▼ (아래로 단추)을 사용하여 PIN의 첫 번째 번호를 변경한 다음, ✓ (선택 단추)을 누릅니다. 별표(*)가 번호 대신 표시됩니다. 이 단계를 반복하여 PIN의 나머지 세 숫자를 변경합니다.

3

프린터 관리 및 유지보수

이 장에서는 다음 항목에 대해 설명합니다.

- [내장된 웹 서버 사용](#)
- [HP Web Jetadmin 소프트웨어 사용](#)
- [HP 도구상자 사용](#)
- [HP 도구상자 삭제](#)
- [프린터 드라이버의 관리 및 구성](#)
- [전자 메일 경고 구성](#)
- [RTC\(real-time clock\) 설정](#)
- [프린터 구성 확인](#)
- [토너 카트리지 관리](#)
- [프린터 청소](#)

내장된 웹 서버 사용

내장된 웹 서버를 사용하면 프린터와 네트워크 상태를 볼 수 있고, 프린터 제어판이 아닌 사용자의 컴퓨터에서 인쇄 기능을 관리할 수 있습니다. 다음은 내장된 웹 서버 기능의 예입니다.

- 프린터 제어 상태 정보를 확인합니다.
- 각 용지함에 넣을 용지의 종류를 설정합니다.
- 모든 소모품의 잔여 수명을 확인하고 새 소모품을 주문합니다.
- 용지함 구성을 확인 및 변경합니다.
- 프린터 제어판 메뉴 구성을 확인 및 변경합니다.
- 내부 페이지를 확인 및 인쇄합니다.
- 프린터 및 소모품의 이벤트 알림을 수신합니다.
- 네트워크 구성을 확인 및 변경합니다.

내장된 웹 서버 기능이 네트워크와 연결되려면 최소 48 MB의 RAM과 HP Jetdirect 프린트 서버가 필요합니다.

내장된 웹 서버를 사용하려면 Microsoft Internet Explorer 5.01 이상 또는 Windows, Mac OS 및 Linux용 Netscape 6.2 이상(Netscape 전용)을 설치해야 합니다. HP-UX 10과 UX 11에는 Netscape Navigator 4.7이 필요합니다. 내장된 웹 서버는 프린터가 IP 기반 네트워크에 연결되어 있을 때 사용할 수 있습니다. 내장된 웹 서버는 IPX 기반 프린터 연결을 지원하지 않습니다. 인터넷에 접속하지 않아도 내장된 웹 서버를 열고 사용할 수 있습니다.

프린터가 컴퓨터에 직접 연결되어 있으면 Windows 98 이상에서 내장된 웹 서버를 지원합니다. 직접 연결에서 내장된 웹 서버를 사용하려면, 프린터 드라이버를 설치할 때 사용자 정의 설치를 선택해야 합니다. 이 옵션을 선택하여 HP 도구상자를 로드하십시오. 프록시 서버가 HP 도구상자 소프트웨어의 일부로서 설치됩니다.

프린터가 네트워크에 연결되면, 내장된 웹 서버를 자동으로 사용할 수 있습니다.

HP Printer Access Tool을 통해서도 포함된 웹 서버에 액세스할 수 있습니다. HP Printer Access Tool 소프트웨어는 각 사용자의 로컬 프린터 폴더에서 네트워크에 연결된 모든 프린터를 위해 포함된 웹 서버(EWS) 액세스에 대한 단일 지점을 제공합니다. 사용자는 웹 브라우저를 사용하여 EWS를 통해 소모품 상태 정보를 확인하고 인쇄 작업을 제어하며 제품 구성을 관리할 수 있습니다.

내장된 웹 서버 열기

1. 컴퓨터에서 지원되는 웹 브라우저에서 프린터의 IP 주소를 입력합니다. IP 주소를 찾으려면 구성 페이지를 인쇄하십시오. 구성 페이지 인쇄에 대한 보다 자세한 사항은 [구성 페이지](#)를 참조하십시오.

주

즐거찾기 기능을 사용하면 URL을 나중에 빨리 열어볼 수 있습니다.

2. 내장된 웹 서버에는 프린터에 대한 설정 및 정보가 들어 있는 다음과 같은 3개의 탭이 있습니다. **정보** 탭, **설정** 탭, **네트워킹** 탭. 보려는 탭을 누릅니다.
3. 각 탭에 대한 자세한 내용은 다음 절을 참조하십시오.

정보 탭

정보 페이지 그룹은 다음 페이지로 구성되어 있습니다.

- **장치 상태.** 이 페이지는 프린터 상태와 HP 소모품의 잔여 수명을 표시하며, 0%는 소모품이 비었다는 것을 나타냅니다. 이 페이지는 또한 각 용지함에 설정된 인쇄 용지의 종류 및 크기를 표시합니다. 기본 설정을 변경하려면 **설정 변경**을 누르십시오.
- **구성 페이지.** 이 페이지는 프린터 구성 페이지에서 볼 수 있는 정보를 보여줍니다.
- **소모품 상태.** 이 페이지는 HP 소모품의 잔여 수명을 표시하며, 0%는 소모품이 비었다는 것을 나타냅니다. 이 페이지에서 또한 소모품 부품 번호를 알 수 있습니다. 새 소모품을 주문하려면 창의 **기타 링크** 영역에서 **소모품 주문**을 누르십시오. 다른 웹사이트를 방문하려면 인터넷에 접속되어 있어야 합니다.
- **이벤트 로그.** 이 페이지는 모든 프린터 이벤트 및 오류 목록을 표시합니다.
- **장치 정보.** 이 페이지에서 또한 프린터 네트워크 이름, 주소 및 모델 정보를 알 수 있습니다. 이 항목을 변경하려면 **설정 탭의 장치 정보**를 누르십시오.
- **제어판.** 프린터 제어판의 현재 상태를 보려면 이 단추를 누르십시오.

설정 탭

이 탭을 사용하면 사용자의 컴퓨터에서 프린터를 구성할 수 있습니다. **설정** 탭은 암호로 보호할 수 있습니다. 이 프린터가 네트워크에 연결되어 있는 경우에는 이 탭의 설정을 변경하기 전 항상 프린터 관리자와 상의하십시오.

설정 탭에는 다음 페이지가 포함되어 있습니다.

- **장치 구성.** 이 페이지에서 모든 프린터 설정을 구성합니다. 이 페이지에는 제어판 디스플레이를 사용하는 프린터에서 볼 수 있는 기존의 메뉴가 포함되어 있습니다. 이 메뉴에는 **정보, 페이지 처리 및 장치 구성**이 들어 있습니다.
- **경고.** 네트워크에만 해당. 여러 프린터 및 소모품 이벤트에 대한 전자 메일 경고를 받을 수 있도록 설정합니다.
- **전자 메일.** 네트워크에만 해당. 경고 페이지와 함께 받는 전자 메일과 보내는 전자 메일을 설정하는 데 사용됨.
- **보안.** **설정 및 네트워킹** 탭을 사용하기 위해 입력해야 하는 암호를 설정합니다. EWS의 특정 기능을 켜거나 끕니다.
- **기타 링크.** 링크를 다른 웹사이트에 추가하거나 사용자 정의합니다. 이 링크는 모든 내장된 웹 서버 페이지의 **기타 링크**에서 볼 수 있습니다. 다음의 영구적인 링크는 항상 **기타 링크** 영역에 나타납니다. **HP Instant Support, 소모품 주문 및 제품 지원.**
- **장치 정보.** 프린터 이름을 지정하고 자산 번호를 할당합니다. 프린터에 대한 정보를 받을 1차 연락 담당자의 이름과 전자 메일 주소를 입력합니다.
- **언어.** 내장된 웹 서버 정보를 표시하는 언어를 결정합니다.
- **시간 서비스** 프린터가 일정한 주기로 네트워크 서버에서 날짜 및 시간을 검색하도록 설정합니다.

네트워킹 탭

이 탭을 사용하면 프린터가 IP 기반 네트워크에 연결되어 있을 때 네트워크 관리자가 네트워크 관련 설정을 제어할 수 있습니다. 프린터가 컴퓨터에 바로 연결되어 있거나 HP Jetdirect 프린트 서버 이외의 장치로 네트워크에 연결되어 있을 경우에는 이 탭이 표시되지 않습니다.

기타 링크

이 절에는 인터넷에 연결하는 링크가 포함되어 있습니다. 이러한 링크를 사용하려면 인터넷에 접속되어 있어야 합니다. 전화 접속 연결을 사용하고 있으며 내장된 웹 서버를 처음 열었을 때 연결이 되지 않았으면, 연결을 해야 이러한 웹사이트를 방문할 수 있습니다. 연결을 하려면 내장된 웹 서버를 닫았다가 다시 열어야 합니다.

- **HP Instant Support.** 해결 방법을 찾을 수 있도록 HP 웹사이트에 연결됩니다. 이 서비스는 사용자 프린터의 오류 로그와 구성 정보를 분석하여 사용자 컴퓨터의 진단 정보와 지원 정보를 제공합니다.
- **소모품 주문.** 이 링크를 눌러 주문 웹사이트에 연결하여 토너 카트리지 및 용지와 같은 HP 정품 소모품을 주문합니다.
- **제품 지원.** 해당 HP LaserJet 2400 시리즈 프린터에 대한 지원 사이트로 연결됩니다. 여기에서 일반 항목에 대한 도움말을 검색할 수 있습니다.

HP Web Jetadmin 소프트웨어 사용

HP Web Jetadmin은 네트워크에 연결된 주변 기기의 원격 설치, 모니터링 및 문제 해결을 위한 웹 기반 소프트웨어 해결 방법입니다. 직관적인 브라우저 인터페이스는 HP 프린터와 타사 프린터를 포함하여 광범위한 장치를 다양한 플랫폼에서 간단히 관리할 수 있도록 해줍니다. 관리가 예방 차원에서 이루어지기 때문에 결과가 사용자에게 영향을 미치기 전에 네트워크 관리자가 프린터 문제를 해결할 수 있습니다. http://www.hp.com/go/webjetadmin_software에서 무상으로 향상된 관리 소프트웨어를 다운로드하십시오.

HP Web Jetadmin에 플러그인을 설치하려면 **플러그인**을 누른 다음 설치하려는 플러그인의 이름 옆에 있는 **다운로드** 링크를 누르십시오. HP Web Jetadmin 소프트웨어는 새 플러그인의 사용 가능 시점을 자동으로 알려줍니다. **제품 업데이트** 페이지에서 지침을 따라 HP 웹사이트에 자동 연결하십시오.

호스트 서버에 설치된 경우, Windows용 Microsoft Internet Explorer 6.0이나 Linux용 Netscape Navigator 7.1 등 지원되는 웹 브라우저를 통해 모든 클라이언트가 HP Web Jetadmin을 사용할 수 있습니다. HP Web Jetadmin 호스트로 이동하십시오.

주

브라우저는 반드시 자바가 가능해야 합니다. Apple PC에서의 이동은 지원되지 않습니다.

HP 도구상자 사용

HP 도구상자는 웹 응용 프로그램으로, 다음과 같은 작업에 사용됩니다.

- 프린터 상태 확인
- 프린터 설정 구성
- 문제 해결 정보 보기
- 온라인 설명서 보기

프린터가 컴퓨터에 바로 연결되어 있거나 네트워크에 연결되어 있어야 HP 도구상자를 볼 수 있습니다. HP 도구상자를 사용하려면 소프트웨어 구성 요소를 모두 설치해야 합니다.

주

인터넷에 접속하지 않아도 HP 도구상자를 열어 사용할 수 있습니다. **기타 링크** 부분에서 링크를 누른 경우에는 해당 링크와 연결된 사이트를 열려면 인터넷에 접속해야 합니다. 자세한 내용은 **기타 링크**를 참조하십시오.

지원되는 운영 체제

HP 도구상자를 사용할 수 있는 운영 체제는 다음과 같습니다.

- Windows 98, 2000, Me, XP 및 Server 2003
- Mac OS X, Version 10.2 또는 상위 버전

지원되는 브라우저

HP 도구상자를 사용하려면 다음 브라우저 중 하나가 있어야 합니다.

Windows

- Microsoft Internet Explorer 5.5 이상
- Netscape Navigator 7.0 이상
- Opera Software ASA Opera 6.05 이상

Macintosh(OS X 만 해당)

- Microsoft Internet Explorer 5.1 이상
- Netscape Navigator 7.0 이상

브라우저에서 페이지를 모두 인쇄할 수 있습니다.

HP 도구상자를 보는 방법

1. 다음 중 한 가지 방법으로 HP 도구상자를 엽니다.

- Windows 바탕 화면에서 HP 도구상자 아이콘을 두 번 누르십시오.
- Windows 시작 메뉴에서 프로그램과 HP 도구상자를 차례대로 누릅니다.
- Macintosh OS X 에서는, 해당 하드 드라이브에서 응용 프로그램을 누르고 유틸리티 폴더를 누르십시오. HP Toolbox 아이콘을 두 번 누르십시오.

주

즐거찾기 기능을 사용하면 URL을 나중에 빨리 열어볼 수 있습니다.

2. HP 도구상자는 웹 브라우저에서 열립니다. HP 도구상자 소프트웨어는 다음과 같이 구성되어 있습니다.

- [상태 탭](#)
- [문제 해결 탭](#)
- [알림 메시지 탭](#)
- [문서 탭](#)
- [장치 설정 창](#)
- [도구상자 링크](#)
- [기타 링크](#)

상태 탭

상태 탭을 누르면 다음과 같은 기본 페이지와 연결되는 링크가 있습니다.

- **장치 상태.** 프린터 상태를 확인할 수 있으며, 용지가 걸렸거나 용지함이 비어 있으면, 해당 내용이 나타납니다. 프린터 문제를 해결한 후 장치 상태를 업데이트하려면 새로 고침 버튼을 누르십시오.
- **소모품 상태.** 토너 카트리지의 토너 잔량(백분율), 현재 토너 카트리지로 인쇄된 페이지 수 등, 소모품 상태에 대해 자세하게 알 수 있습니다. 소모품 주문 및 재활용 정보 페이지와 연결되는 링크가 있습니다.
- **정보 인쇄.** 구성 페이지뿐만 아니라 소모품 상태 페이지, 데모 페이지, 메뉴 맵 등 해당 프린터와 관련된 기타 정보 페이지를 인쇄할 수 있습니다.

문제 해결 탭

문제 해결 탭에는 다음과 같은 기본 페이지와 연결되는 링크가 있습니다.

- **인쇄 품질 도구.** 일반 문제 및 프린트 품질 문제 해결 방법을 알고, 컬러 인쇄 품질을 유지하기 위한 프린터를 보정할 수 있습니다
- **유지보수.** 프린터 소모품 관리, 토너 카트리지 교체 및 다른 프린터 소모품 교체에 대한 정보를 확인할 수 있습니다.
- **오류 메시지.** 오류 메시지에 대한 정보를 확인할 수 있습니다.
- **용지 걸림.** 용지 걸림의 위치와 해결 방법을 알 수 있습니다.

- **지원되는 용지.** 프린터가 지원하는 용지, 용지함의 구성 및 용지 인쇄와 관련된 문제 해결 방법을 알 수 있습니다.
- **프린터 페이지.** 구성 페이지, 소모품 페이지, 이벤트 로그 페이지 및 사용량 페이지 등 프린터 문제 해결에 유익한 여러 페이지를 인쇄합니다.

알림 메시지 탭

알림 메시지 탭을 사용하면 프린터 관련 알림 메시지를 보내도록 프린터를 구성할 수 있습니다. 알림 메시지 탭에는 다음과 같은 기본 페이지와 연결되는 링크가 있습니다.

- 상태 알림 메시지 설정
- 관리 설정

상태 알림 메시지 설정 페이지

상태 알림 메시지 설정 페이지에서는 알림 메시지를 켜거나 끄고 알림 메시지 전송 시간을 지정할 수 있으며 다음 알림 메시지 중에서 선택할 수 있습니다.

- 팝업 메시지
- 시스템 용지함 아이콘

설정을 활성화하려면 **적용**을 누르십시오.

관리 설정 페이지

관리 설정 페이지에서는 HP 도구상자의 프린터 알림 메시지 확인 횟수를 설정할 수 있습니다. 사용할 수 있는 설정은 다음과 같습니다.

- **가끔.** HP 도구상자가 1분에 한 번씩(60초 간격) 알림 메시지를 확인합니다.
- **보통.** HP 도구상자가 1분에 두 번씩(30초 간격) 알림 메시지를 확인합니다.
- **자주.** HP 도구상자가 1분에 20번씩(3초 간격) 알림 메시지를 확인합니다.

주

네트워크 I/O 트래픽을 줄이려면 알림 메시지 확인 횟수를 줄이십시오.

문서 탭

문서 탭에는 다음과 같은 문서 파일에 연결된 링크가 있습니다.

- **설치 정보.** 인쇄 시스템을 설치하고 사용하기 전에 알아야 할 설치 지침과 제품 관련 정보가 수록되어 있습니다.
- **사용 설명서.** 프린터 사용, 보증, 사양, 지원 등에 대해 나와 있습니다. 사용 설명서는 HTML 및 PDF 형식이 있습니다.

장치 설정 창

장치 설정 단추를 누르면 내장된 웹 서버가 새 창으로 열립니다. **내장된 웹 서버 사용**을 참조하십시오.

도구상자 링크

화면 왼쪽의 **도구상자 링크** 항목은 다음의 옵션에 연결되어 있습니다.

- **장치 선택.** HP 도구상자를 사용할 수 있는 모든 장치에서 선택할 수 있습니다.
- **현재 알림 메시지 보기.** 설정된 모든 프린터의 현재 알림 메시지를 볼 수 있습니다. 현재 알림 메시지를 보려면 인쇄 중이어야 합니다.
- **텍스트 페이지.** HP 도구상자를 HP 도구상자와 **장치 설정** 창 내 모든 개별 페이지로 연결되는 사이트 맵 형식으로 볼 수 있습니다.

기타 링크

이 절에는 인터넷에 연결하는 링크가 포함되어 있습니다. 이러한 링크를 사용하려면 인터넷에 접속되어 있어야 합니다. 전화 접속 연결을 사용하는 경우 처음 HP 도구상자를 열 때 인터넷에 접속하지 않았으면 웹사이트를 방문하기 전에 인터넷에 접속해야 합니다. 인터넷에 접속하려면 HP 도구상자를 닫았다가 다시 열어야 합니다.

- **HP Instant Support.** 해당 제품에 대한 HP Instant Support 페이지로 연결됩니다.
- **제품 등록.** HP 제품 등록 웹사이트로 연결됩니다.
- **제품 지원.** 해당 프린터에 대한 지원 사이트로 연결됩니다. 여기에서, 특정 문제에 대한 도움말을 검색할 수 있습니다.

HP 도구상자 삭제

본 절에서는 HP 도구상자 삭제 방법을 설명합니다.

Windows 바탕 화면에서 단축키를 사용하여 HP 도구상자를 삭제하는 방법

1. 시작을 누릅니다.
2. 모든 프로그램을 가리킵니다.
3. **Hewlett-Packard** 또는 HP LaserJet 2400 시리즈 프로그램 그룹을 가리킨 다음 **HP LaserJet 도구상자 삭제**를 누릅니다.
4. 화면에 나타나는 지시사항을 따르십시오.

Windows 제어판에서 프로그램 추가/제거를 사용하여 HP 도구 상자를 삭제하는 방법

1. 시작을 누릅니다.
2. 제어판을 누릅니다.

주

Windows의 일부 버전의 경우 설정을 가리킨 다음 제어판을 누릅니다.

3. 프로그램 추가/제거를 두 번 누릅니다.
4. 프로그램 목록에서 **HP LaserJet 도구상자**를 선택한 다음 화면에 나타나는 지시 사항을 따릅니다.

프린터 드라이버의 관리 및 구성

사용자가 사용자의 환경에서 프린터 드라이버를 설치하고 배치하기 전에 시스템 또는 네트워크 관리자는 드라이버 관리 및 구성 해결 방법을 사용하여 프린터 드라이버를 구성할 수 있습니다. 이는 사용자가 동일한 구성을 공유하는 여러 워크스테이션이나 프린터에 대한 프린터 드라이버를 구성할 때 유용합니다.

프린터 하드웨어에 일치하는 프린터 드라이버를 미리 구성하면, 드라이버를 통해 모든 프린터 부속품을 사용할 수 있습니다. 또한 대부분의 드라이버 기능 설정을 구성할 수 있습니다. 5가지 드라이버 기능을 "잠금"할 수 있습니다. 이는 사용자가 양면 인쇄, 칼라의 흑백 인쇄, 입력 용지함, 출력함 및 용지 종류 설정을 변경하지 못하도록 선택할 수 있다는 것을 의미합니다. (일부 기능은 모든 프린터에 적용되지 않을 수 있습니다. 예를 들어, 일부 프린터에서는 칼라 인쇄나 양면 인쇄를 할 수 없습니다.)

드라이버 관리 및 구성 해결 방법을 사용하면 시간을 절약하고 관리 비용을 절감할 수 있습니다. 예전에는 관리자가 프린터 드라이버를 구성하려고 할 때, 클라이언트 워크스테이션마다 구성을 하나씩 완료해야 했습니다. 드라이버 관리 및 구성 해결 방법이 여러 구성 옵션을 제공하기 때문에, 관리자가 중앙에서 소프트웨어 설치 및 배치 전략에 가장 적합한 단일 구성을 작성할 수 있습니다.

드라이버 관리 및 구성 해결 방법을 사용하면 또한 관리자는 조직 전체에 걸쳐 동일한 구성을 공유하는 드라이버를 배치할 수 있기 때문에 인쇄 환경을 더 효과적으로 제어할 수 있습니다. 관리자는 "잠금" 기능을 사용하여 조직 주도권을 지원할 수 있습니다. 예를 들어, 프린터에 양면 인쇄 장치가 포함되어 있는 경우 양면 인쇄 설정을 잠그면 모든 인쇄 작업을 양면에 인쇄하여 용지를 절약할 수 있습니다. 모든 제어를 하나의 컴퓨터에서 배치할 수 있습니다.

다음의 두 가지 방법을 사용할 수 있습니다.

- HP Web Jetadmin 소프트웨어 플러그인
- 사용자 정의 유틸리티

사용되는 구성 방법과 관계없이 특정한 프린터 모델에 있어서 플러그인 또는 유틸리티를 한번 전달함으로써 모든 프린터 드라이버가 하나의 구성을 공유할 수 있습니다. 단일 구성은 여러 운영 체제, 프린터 드라이버 언어 및 자국어로 번역된 언어 버전을 지원합니다.

단일 구성 파일은 모든 지원되는 드라이버와 연관되며, 플러그인 또는 유틸리티를 사용하여 수정할 수 있습니다.

HP Web JetAdmin 소프트웨어 플러그인

드라이버 관리 및 구성 플러그인은 HP Web Jetadmin 소프트웨어에서 사용할 수 있습니다. 설치 및 배치 전에 플러그인을 사용하여 프린터 드라이버를 구성할 수 있습니다. 프린터 드라이버 관리 및 제어를 위한 이 방법은 프린터, 인쇄 경로(대기열) 및 클라이언트 컴퓨터 또는 워크스테이션을 설정하고 구성하는 데 사용할 수 있는 완전하고 종단간 해결 방법입니다. 다음 작업이 워크플로우에 포함됩니다.

- 프린터의 발견 및 구성.
- 서버에서 인쇄 경로의 발견 및 구성. 여러 서버를 일괄 처리로 구성하거나, 단일 서버를 사용하는 동일한 모델의 여러 프린터를 구성할 수 있습니다.
- 프린터 드라이버 받기. 여러 운영 체제를 지원하는 환경에서 서버에 연결된 각 인쇄 대기열에 대해 여러 드라이버를 설치할 수 있습니다.
- 구성 편집기 실행. (편집기는 일부 오래된 드라이버에서는 지원되지 않습니다.)

- 구성된 프린터를 서버에 배치.
- 일반 사용자를 프린터 서버에 연결하도록 명령. 운영 체제에 구성된 드라이버가 컴퓨터에 자동으로 배치됩니다.

A관리자는 HP Web Jetadmin 소프트웨어 플러그 인을 사용하여 자동, 일괄 처리 또는 원격처리를 사용하는 구성된 프린터 드라이버를 배치할 수 있습니다. http://www.hp.com/go/webjetadmin_software에서 HP Web Jetadmin 소프트웨어 플러그인을 확보합니다.

사용자 정의 유틸리티

관리자는 사용자 정의 유틸리티를 사용하여 특정 조직이나 운영 환경에서 필요한 구성 요소만 포함하는 사용자 정의 설치 패키지를 작성할 수 있습니다. 사용자 정의 유틸리티는 다음 두 위치에서 사용할 수 있습니다.

- 프린터와 함께 제공되는 CD-ROM(유틸리티는 설치 프로그램 옵션 중의 하나임)
- HP 웹사이트에서 프린터 모델에 대해 다운로드할 수 있는 인쇄 시스템 소프트웨어 내.

설치 절차에서 관리자에게 인쇄 시스템의 내용에서 구성 요소를 선택하라는 프롬프트를 표시합니다. 이 과정에서, 선택한 드라이버가 사전 구성을 지원하면 관리자는 프린터 드라이버 설정을 구성하라는 프롬프트를 받습니다. 이 과정에서 관리자가 클라이언트 컴퓨터 및 워크스테이션에서 구성된 프린터 드라이버를 설치할 때 배치할 수 있는 사용자 정의 설치 패키지가 만들어집니다. 사용자 정의 유틸리티는 자동 및 일괄 처리 작업을 지원합니다.

전자 메일 경고 구성

HP Web Jetadmin이나 내장된 웹 서버를 사용하여 프린터의 문제를 사용자에게 알리도록 시스템을 구성할 수 있습니다. 경고는 사용자가 지정한 전자 메일 계정으로 보내지는 전자 메일 메시지 형식입니다.

다음 정보를 구성할 수 있습니다.

- 모니터하려는 장치(이 경우에는 프린터)
- 수신할 경고의 종류(예를 들어, 용지 걸림, 용지 부족, 카트리지 주문, 카트리지 교체 및 덮개 열림 등)
- 경고가 전달될 전자 메일 계정

| 유틸리티 | 정보 출처 |
|-----------------|--|
| HP Web Jetadmin | <ul style="list-style-type: none"> ● HP Web Jetadmin에 대한 일반 정보는 HP Web Jetadmin 소프트웨어 사용을 참조하십시오. ● 경고 및 경고 설정 방법에 대한 자세한 내용은 HP Web Jetadmin 온라인 도움말을 참조하십시오. |
| 내장된 웹 서버 | <ul style="list-style-type: none"> ● 내장된 웹 서버에 대한 일반 정보는 내장된 웹 서버 사용을 참조하십시오. ● 경고 및 경고 설정 방법에 대한 자세한 내용은 내장된 웹 서버 온라인 도움말을 참조하십시오. |

RTC(real-time clock) 설정

실시간 시계 기능을 사용하여 날짜 및 시간 설정을 설정하십시오. 날짜 및 시간이 저장된 인쇄 작업에 연결되어 있기 때문에 저장된 인쇄 작업의 최신 버전을 확인할 수 있습니다.

날짜 및 시간 설정

날짜와 시간을 설정할 때 날짜 형식, 날짜, 시간 형식 및 시간을 설정할 수 있습니다.

날짜 형식 설정

1. **메뉴**를 눌러 메뉴를 엽니다.
2. ▲ (**위로** 단추) 또는 ▼ (**아래로** 단추)을 사용하여 **장치 구성**으로 이동한 다음, ✓ (**선택** 단추)을 누릅니다.
3. ▲ (**위로** 단추) 또는 ▼ (**아래로** 단추)을 사용하여 **시스템 설정**으로 이동한 다음, ✓ (**선택** 단추)을 누릅니다.
4. ▲ (**위로** 단추) 또는 ▼ (**아래로** 단추)을 사용하여 **날짜/시간**으로 이동한 다음, ✓ (**선택** 단추)을 누릅니다.
5. ▲ (**위로** 단추) 또는 ▼ (**아래로** 단추)을 사용하여 **날짜 형식**으로 이동한 다음, ✓ (**선택** 단추)을 누릅니다.
6. ▲ (**위로** 단추) 또는 ▼ (**아래로** 단추)을 사용하여 원하는 형식으로 이동한 다음, ✓ (**선택** 단추)을 누릅니다.
7. 설정이 저장되고 제어판이 **날짜/시간** 하위 메뉴로 돌아갑니다.
8. **메뉴**를 눌러 메뉴를 종료합니다.

날짜 설정

1. **메뉴**를 눌러 메뉴를 엽니다.
2. ▲ (**위로** 단추) 또는 ▼ (**아래로** 단추)을 사용하여 **장치 구성**으로 이동한 다음, ✓ (**선택** 단추)을 누릅니다.
3. ▲ (**위로** 단추) 또는 ▼ (**아래로** 단추)을 사용하여 **시스템 설정**으로 이동한 다음, ✓ (**선택** 단추)을 누릅니다.
4. ▲ (**위로** 단추) 또는 ▼ (**아래로** 단추)을 사용하여 **날짜/시간**으로 이동한 다음, ✓ (**선택** 단추)을 누릅니다.
5. ▲ (**위로** 단추) 또는 ▼ (**아래로** 단추)을 사용하여 **날짜**로 이동한 다음, ✓ (**선택** 단추)을 누릅니다.
6. ▲ (**위로** 단추) 또는 ▼ (**아래로** 단추)을 사용하여 해당 연도로 이동한 다음, ✓ (**선택** 단추)을 누릅니다.

주

연도, 월 및 일 변경 순서는 날짜 형식 설정에 따라 다릅니다. **연도, 월** 또는 **일**을 먼저 선택할 수 있습니다.

7. ▲ (**위로** 단추) 또는 ▼ (**아래로** 단추)을 사용하여 해당 월로 이동한 다음, ✓ (**선택** 단추)을 누릅니다.
8. ▲ (**위로** 단추) 또는 ▼ (**아래로** 단추)을 사용하여 해당 일로 이동한 다음, ✓ (**선택** 단추)을 누릅니다.
9. 설정이 저장되고 제어판이 **날짜/시간** 하위 메뉴로 돌아갑니다.
10. **메뉴**를 눌러 메뉴를 종료합니다.

시간 형식 설정

1. **메뉴**를 눌러 메뉴를 엽니다.
2. ▲ (**위로** 단추) 또는 ▼ (**아래로** 단추)을 사용하여 **장치 구성**으로 이동한 다음, ✓ (**선택** 단추)을 누릅니다.
3. ▲ (**위로** 단추) 또는 ▼ (**아래로** 단추)을 사용하여 **시스템 설정**으로 이동한 다음, ✓ (**선택** 단추)을 누릅니다.
4. ▲ (**위로** 단추) 또는 ▼ (**아래로** 단추)을 사용하여 **날짜/시간**으로 이동한 다음, ✓ (**선택** 단추)을 누릅니다.
5. ▲ (**위로** 단추) 또는 ▼ (**아래로** 단추)을 사용하여 **시간 형식**으로 이동한 다음, ✓ (**선택** 단추)을 누릅니다.
6. ▲ (**위로** 단추) 또는 ▼ (**아래로** 단추)을 사용하여 원하는 시간 형식으로 이동한 다음, ✓ (**선택** 단추)을 누릅니다.
7. 설정이 저장되고 제어판이 **날짜/시간** 하위 메뉴로 돌아갑니다.
8. **메뉴**를 눌러 메뉴를 종료합니다.

시간 설정

1. **메뉴**를 눌러 메뉴를 엽니다.
2. ▲ (**위로** 단추) 또는 ▼ (**아래로** 단추)을 사용하여 **장치 구성**으로 이동한 다음, ✓ (**선택** 단추)을 누릅니다.
3. ▲ (**위로** 단추) 또는 ▼ (**아래로** 단추)을 사용하여 **시스템 설정**으로 이동한 다음, ✓ (**선택** 단추)을 누릅니다.
4. ▲ (**위로** 단추) 또는 ▼ (**아래로** 단추)을 사용하여 **날짜/시간**으로 이동한 다음, ✓ (**선택** 단추)을 누릅니다.
5. ▲ (**위로** 단추) 또는 ▼ (**아래로** 단추)을 사용하여 **시간**으로 이동한 다음, ✓ (**선택** 단추)을 누릅니다.
6. ▲ (**위로** 단추) 또는 ▼ (**아래로** 단추)을 사용하여 해당 시로 이동한 다음, ✓ (**선택** 단추)을 누릅니다.
7. ▲ (**위로** 단추) 또는 ▼ (**아래로** 단추)을 사용하여 해당 분으로 이동한 다음, ✓ (**선택** 단추)을 누릅니다.
8. 설정이 저장되고 제어판이 **날짜/시간** 하위 메뉴로 돌아갑니다.
9. **메뉴**를 눌러 메뉴를 종료합니다.

프린터 구성 확인

프린터 제어판에서 프린터 및 프린터 구성에 대한 세부 사항을 제공하는 페이지를 인쇄할 수 있습니다. 다음 정보 페이지가 여기에서 설명됩니다.

- [메뉴 맵](#)
- [구성 페이지](#)
- [소모품 상태 페이지](#)
- [PS 또는 PCL 글꼴 목록](#)

프린터 정보 페이지의 전체 목록은 프린터 제어판의 **정보** 정보 메뉴를 참조하십시오([정보 메뉴](#) 참조).

문제 해결을 위해 이 페이지를 가까이 보관하십시오. 이 페이지는 HP 고객 으뜸 지원에 문의할 때도 유용합니다.

메뉴 맵

프린터 제어판에서 사용할 수 있는 메뉴와 항목의 현재 설정을 보려면 메뉴 맵을 인쇄하십시오.

메뉴 맵을 인쇄하는 방법

1. 메뉴를 열려면 **✓ (선택 단추)**를 누르십시오.
2. **▲ (위로 단추)** 또는 **▼ (아래로 단추)**를 사용하여 **정보**로 이동한 다음 **✓ (선택 단추)**를 누릅니다.
3. **▲ (위로 단추)** 또는 **▼ (아래로 단추)**를 사용하여 **메뉴 맵 인쇄**로 이동한 다음 **✓ (선택 단추)**를 누릅니다.

메뉴 맵을 프린터 가까이에 두고 참조할 수 있습니다. 메뉴 맵의 내용은 프린터에 현재 설치된 옵션에 따라 다릅니다. (이러한 값 중 많은 값은 프로그램 또는 프린터 드라이버에서 무시될 수 있습니다.)

제어판 항목과 가능한 값의 전체 목록은 [제어판 메뉴](#)를 참조하십시오. 제어판 설정을 변경하려면 [프린터 제어판 구성 설정 변경](#)을 참조하십시오.

구성 페이지

구성 페이지를 사용하여 현재 프린터 설정을 보거나, 프린터 문제를 해결하거나, 메모리 (DIMM), 용지함, 프린터 언어와 같은 선택사항 부속품의 설치를 확인할 수 있습니다.

주

HP Jetdirect 프린트 서버가 설치되어 있는 경우, HP Jetdirect 구성 페이지가 인쇄됩니다. HP Jetdirect 프린터의 IP 주소가 이 페이지에 표시됩니다.

제어판에서 구성 페이지를 인쇄하는 방법

1. 메뉴를 열려면 **✓ (선택 단추)**를 누르십시오.
2. **▲ (위로 단추)** 또는 **▼ (아래로 단추)**를 사용하여 **정보**로 이동한 다음 **✓ (선택 단추)**를 누릅니다.

3. ▲ (위로 단추) 또는 ▼ (아래로 단추)을 사용하여 인쇄 구성으로 이동한 다음, ✓ (선택 단추)을 누릅니다.

다음은 구성 페이지의 예입니다. 구성 페이지의 내용은 프린터에 현재 설치된 옵션에 따라 다릅니다.

주

내장된 웹 서버나 HP 도구상자에서도 구성 정보를 얻을 수 있습니다. 자세한 내용은 [내장된 웹 서버 사용](#) 또는 [HP 도구상자 사용](#)을 참조하십시오.

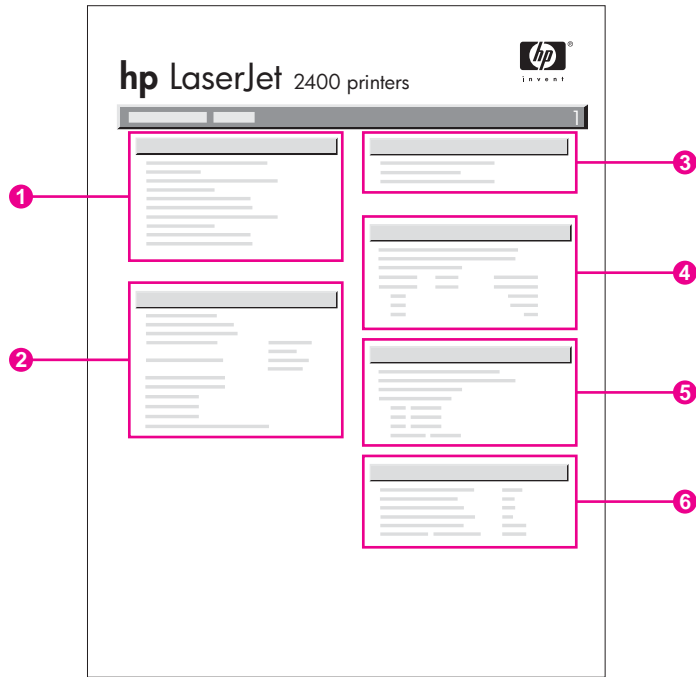

| | | |
|---|-----------------|--|
| 1 | 프린터 정보 | 모델, 일련 번호, 인쇄한 페이지 수 및 프린터에 대한 기타 정보를 표시합니다. |
| 2 | 설치된 사용자 환경 및 옵션 | PS와 PCL과 같은 설치된 모든 프린터 언어를 나열하며, 각 DIMM 슬롯과 EIO 슬롯에 설치된 옵션을 나열합니다. |
| 3 | 메모리 | 프린터 메모리, PCL DWS(드라이버 워크스페이스), 자원 절약 정보를 나열합니다. |
| 4 | 이벤트 로그 | 이벤트 로그의 항목 수, 볼 수 있는 항목의 최대 수, 3개의 최근 항목을 표시합니다. |
| 5 | 보안 | 프린터 제어판 잠금 상태, 제어판 암호, 디스크 드라이브(프린터에 설치된 경우)를 나열합니다. |
| 6 | 용지함 및 옵션 | 모든 용지함의 크기 설정을 나열하고, 설치된 선택사양 용지 처리 부속품을 나열합니다. |

소모품 상태 페이지

소모품 상태 페이지를 사용하면 프린터에 설치된 토너 카트리지가, 카트리지가 잔여 수명, 처리된 페이지 및 작업 수에 대한 정보를 얻을 수 있습니다.

주

내장된 웹 서버나 HP 도구상자에서도 구성 정보를 얻을 수 있습니다. 자세한 내용은 [내장된 웹 서버 사용](#) 또는 [HP 도구상자 사용](#)을 참조하십시오.

제어판에서 소모품 상태를 인쇄하는 방법

1. 메뉴를 열려면 **✓** (**선택** 단추)을 누르십시오.
2. **▲** (**위로** 단추) 또는 **▼** (**아래로** 단추)을 사용하여 **정보**로 이동한 다음 **✓** (**선택** 단추)을 누릅니다.
3. **▲** (**위로** 단추) 또는 **▼** (**아래로** 단추)을 사용하여 **소모품 상태 페이지 인쇄**로 이동한 다음 **✓** (**선택** 단추)을 누릅니다.

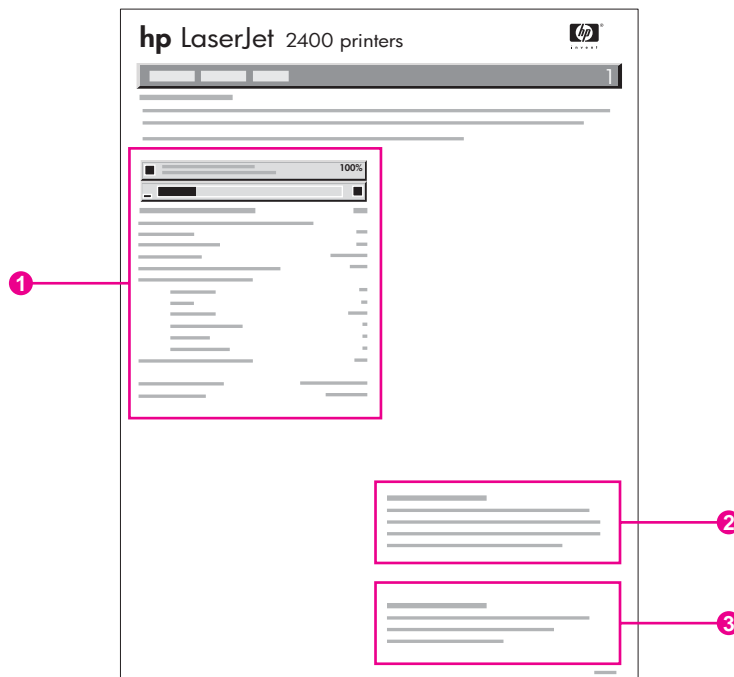

- 1 남은 페이지 예상 수량 등 토너 카트리지에 대한 정보
- 2 교체 소모품 주문에 대한 정보
- 3 소모품 재활용에 대한 정보

PS 또는 PCL 글꼴 목록

글꼴 목록을 보면 프린터에서 현재 설치되어 글꼴을 알 수 있습니다. 글꼴 목록은 또한 선택사양 하드 디스크 부속품 또는 플래시 DIMM에 상주하는 글꼴을 나열합니다.

PS 또는 PCL 글꼴 목록을 인쇄하는 방법

1. 메뉴를 열려면 **✓** (**선택** 단추)을 누르십시오.

2. ▲ (위로 단추) 또는 ▼ (아래로 단추)을 사용하여 정보로 이동한 다음 √ (선택 단추)을 누릅니다.
3. ▲ (위로 단추) 또는 ▼ (아래로 단추)을 사용하여 **PS 글꼴 목록 인쇄** 또는 **PCL 글꼴 목록 인쇄**로 이동한 다음, √ (선택 단추)을 누릅니다.

PS 글꼴 목록은 설치된 PS 글꼴을 나열하며, 이러한 글꼴의 예제를 제공합니다. PCL 글꼴 목록에서 다음 정보를 볼 수 있습니다.

- 글꼴에서는 글꼴 이름과 예제를 제공합니다.
- 피치/포인트는 글꼴의 피치 및 포인트 크기를 표시합니다.
- 제어 문자열(PCL 프로그래밍 명령)은 지정된 글꼴을 선택하는 데 사용됩니다. (글꼴 목록 페이지 하단의 범례를 참조하십시오.)

주

MS-DOS® 프로그램에서 프린터 명령을 사용하여 글꼴을 선택하는 방법에 대한 자세한 내용은 [PCL 6 및 PCL 5 글꼴 선택](#)을 참조하십시오.

- 글꼴 #은 프로그램이 아니라 제어판에서 글꼴을 선택하는 데 사용되는 번호입니다. 글꼴 #을 글꼴 ID와 혼동하지 마십시오. 글꼴 번호는 글꼴이 저장된 CompactFlash 슬롯을 나타냅니다.
 - 소프트웨어: 다른 글꼴을 다운로드하여 대체하거나, 프린터 전원을 끌 때까지 프린터에 상주하는 다운로드한 글꼴.
 - 내부: 프린터에 영구적으로 상주하는 글꼴.
- 글꼴 ID는 소프트웨어를 통해 소프트웨어 글꼴을 다운로드할 때 소프트웨어 글꼴에 할당한 번호입니다.

토너 카트리지 관리

이 절에서는 HP 토너 카트리지, 예상 수명, 보관 방법 및 HP 정품 소모품 식별 방법이 설명되어 있습니다. 타사 토너 카트리지에 대한 정보도 제공됩니다.

- [HP 토너 카트리지](#)
- [타사 토너 카트리지](#)
- [토너 카트리지 인증](#)
- [토너 카트리지 보관](#)
- [토너 카트리지 예상 수명](#)
- [소모품 잔량 확인](#)
- [카트리지 부족 및 카트리지 소진 상태](#)

HP 토너 카트리지

HP 정품 토너 카트리지를 사용하는 경우 다음과 같은 여러 가지 정보를 얻을 수 있습니다.

- 토너 잔량
- 남은 예상 페이지 수
- 인쇄한 페이지 수

타사 토너 카트리지

Hewlett-Packard Company는 신제품 또는 재생산품을 포함한 모든 타사의 토너 카트리지를 사용하지 않도록 권장합니다. 타사 제품의 설계나 품질에 대해 HP는 통제 권한이 없습니다. 타사 토너 카트리지 사용으로 인한 서비스나 수리에 대해서는 보증하지 *않습니다*.

HP 정품 소모품을 사용하면 HP의 모든 인쇄 기능을 사용할 수 있습니다.

토너 카트리지 인증

토너 카트리지를 프린터에 끼우면 프린터에서 토너 카트리지에 HP 정품인지를 알려줍니다. HP 정품 소모품을 구입한 경우, <http://www.hp.com/go/anticounterfeit>.

토너 카트리지 보관

토너 카트리지를 사용하기 전에 패키지에서 분리하지 마십시오.

토너 카트리지는 적합한 환경에 보관하십시오. 적정 온도는 -20°C 와 40°C (-4°F 와 104°F) 사이입니다. 적정 상대 습도는 10%와 90%입니다.

주의

토너 카트리지의 손상을 방지하려면 카트리지를 2~3분 이상 빛에 노출시키지 마십시오.

토너 카트리리지 예상 수명

토너 카트리리지의 수명은 인쇄 작업에 필요한 토너의 양과 카트리리지 내부의 구성 요소의 수명에 따라 다릅니다. 업무 서신의 경우 일반적인 5% 범위에서 텍스트를 인쇄할 때, HP 토너 카트리지는 평균 6,000 (Q6511A) 또는 12,000 (Q6511X) 페이지를 인쇄할 수 있습니다.

언제라도 [소모품 잔량 확인](#)의 설명대로 소모품 잔량을 눌러 예상 수명을 확인할 수 있습니다.

소모품 잔량 확인

프린터 제어판, 내장된 웹 서버, HP 도구상자 소프트웨어 또는 HP Web Jetadmin을 사용하여 소모품(토너) 잔량을 확인할 수 있습니다.

제어판을 사용하여 소모품 잔량을 확인하는 방법

1. **메뉴**를 눌러 메뉴를 엽니다.
2. ▲ (**위로** 단추) 또는 ▼ (**아래로** 단추)을 사용하여 **정보**로 이동한 다음 ✓ (**선택** 단추)을 누릅니다.
3. ▲ (**위로** 단추) 또는 ▼ (**아래로** 단추)을 사용하여 **소모품 상태 페이지 인쇄**로 이동한 다음 ✓ (**선택** 단추)을 누릅니다. 소모품 상태 페이지에 대한 자세한 내용은 [소모품 상태 페이지](#)를 참조하십시오.

내장된 웹 서버를 사용하여 소모품 잔량을 확인하는 방법

1. 웹 브라우저에서 프린터 홈 페이지의 IP 주소를 입력합니다. 주소를 입력하면 프린터 상태 페이지로 이동합니다. ([내장된 웹 서버 열기](#)를 참조하십시오.)
2. 화면의 왼쪽에 있는 **소모품 상태**를 누릅니다. 소모품 잔량 정보를 표시하는 소모품 상태 페이지로 이동합니다. (소모품 상태 페이지에 대한 자세한 내용은 [소모품 상태 페이지](#)를 참조하십시오.)

HP 도구상자 소프트웨어를 사용하여 소모품 잔량을 확인하는 방법

토너 카트리리지 잔량이 부족할 때 이를 알리도록 HP 도구상자를 구성할 수 있습니다. 전자 우편, 팝업 메시지, 작업 표시줄 아이콘 중에서 알림 메시지 수신 방법을 선택할 수 있습니다. HP 도구상자 소프트웨어를 사용하여 소모품 상태를 확인하려면 **상태** 탭을 누른 다음 **소모품 상태**를 누릅니다.

HP Web Jetadmin을 사용하여 소모품 잔량을 확인하는 방법

HP Web Jetadmin에서 프린터 장치를 선택합니다. 장치 상태 페이지가 소모품 잔량 정보를 표시합니다.

카트리리지 부족 및 카트리리지 소진 상태

토너 카트리리지의 토너가 부족하거나 소진되면 프린터에서 경고를 표시합니다.

카트리지의 토너가 부족하거나 드럼 수명이 다한 경우

카트리지의 토너가 부족하면 프린터 제어판에 **카트리지 주문** 메시지가 표시됩니다. 토너 카트리지의 수명이 약 **16%(6,000매 카트리지)** 또는 약 **8%(12,000매 카트리지)**가 남았을 때 이 메시지가 처음 나타납니다. 일반적인 사용의 경우 카트리지의 토너가 소진될 때까지 **2주**가 남았다고 표시하도록 설정된 백분율입니다. 사용 중인 카트릿지가 소진되기 전에 새 카트릿지를 미리 구입하십시오.

기본은 토너가 소진될 때까지 프린터가 계속 인쇄하는 것이나, **카트리지 주문** 메시지가 처음 표시될 때 인쇄를 계속하지 않고 프린터를 멈추게 할 수 있습니다. 예를 들어, 인쇄 작업 동안 높은 인쇄 품질을 일관성 있게 유지하거나 인쇄 작업이 길어서 카트릿지가 중간에 소진되지 않도록 하려면 프린터를 멈추게 할 수 있습니다. 프린터를 멈추게 하려면, **시스템 설정의 장치 구성** 메뉴에서 **카트리지 부족**을 **중단**로 설정합니다. 그리고 나서 **카트리지 교체**가 표시되면 프린터가 인쇄를 멈춥니다. 인쇄 작업마다 **✓ (선택 단추)**을 눌러 인쇄를 다시 시작할 수 있습니다.

카트리지의 토너가 소진되거나 드럼 수명이 다한 경우

다음 중 하나의 상황이 발생하면 **카트리지 교체** 메시지가 표시됩니다.

- **카트리지의 토너가 소진된 경우**장치 구성 메뉴의 **시스템 설정** 하위 메뉴에서 **카트리지 없음**을 **계속**으로 설정한 경우, 프린터는 카트리지의 드럼 수명이 다할 때까지 인쇄를 계속합니다. HP는 **카트리지 교체** 메시지가 처음 표시된 후의 인쇄 품질을 보증하지 않습니다.. 가능한 한 빨리 토너 카트릿지를 교환하십시오. ([부품, 부속품 및 소모품 주문](#)을 참조하십시오.) 토너 카트릿지를 교환할 때까지 **카트리지 교체** 메시지가 표시됩니다. **카트리지 없음**이 **중단**로 설정된 경우 토너 카트릿지를 교환하거나, 프린터가 계속 작동하도록 구성하여 인쇄를 다시 시작할 때까지 프린터가 인쇄를 멈춥니다. **시스템 설정의 장치 구성** 메뉴에서 **카트리지 없음**을 **계속**으로 설정합니다.
- **토너 카트리지 드럼의 수명이 다한 경우** 인쇄를 계속하려면 토너 카트릿지를 교환해야 합니다. 카트리지에 토너가 남아 있어도 무시할 수 없습니다. ([부품, 부속품 및 소모품 주문](#)을 참조하십시오.) 이러한 조치는 프린터를 보호하기 위한 것입니다.

프린터 청소

시간이 지남에 따라 토너 입자와 용지 조각이 프린터 내부에 쌓이게 됩니다. 이 경우 인쇄할 때 인쇄 품질에 문제가 발생할 수 있습니다. 프린터를 청소하면 이러한 문제를 없애거나 줄일 수 있습니다.

토너 카트리지를 교환하거나 인쇄 품질에 문제가 발생할 때마다 용지 경로와 토너 카트리지 부분을 청소하십시오. 프린터는 가능한 한 먼지나 이물질이 없는 장소에 보관하십시오.

외부 청소

물로 적신 천으로 프린터 외부를 청소하십시오.

주의

프린터에 암모니아 성분의 세척제를 사용하지 마십시오.

용지 경로 및 토너 카트리지 부분 청소

시간이 지남에 따라 토너 입자와 용지 조각이 프린터 내부에 쌓이게 됩니다. 이 경우 인쇄할 때 인쇄 품질에 문제가 발생할 수 있습니다. 프린터를 청소하면 이러한 문제가 없어지거나 줄어듭니다.

프린터 내부를 청소하는 방법

1. 프린터를 끄고 전원 코드를 뽑습니다.
2. 상단 덮개를 여십시오.

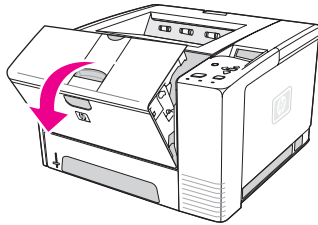

3. 토너 카트리지를 꺼내십시오.

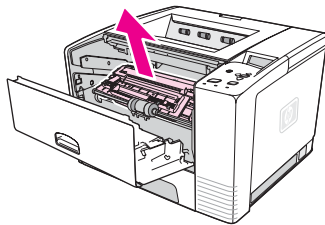

주의

토너 카트리지의 손상을 방지하려면 카트리지를 2~3분 이상 빛에 노출시키지 마십시오. 토너 카트리지 아래에 있는 검은색의 고무로 된 이동 롤러를 건드리지 않도록 주의하십시오. 맨손으로 만지지 마십시오.

4. 보풀이 없는 마른 천을 사용하여 용지 경로 영역과 토너 카트리지 공간에 남아 있는 잔여 물질을 닦아냅니다.

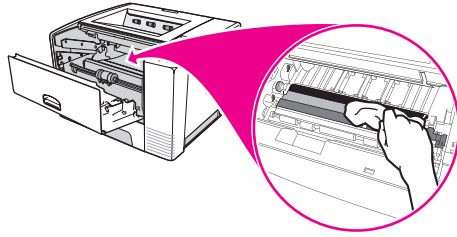

5. 토너 카트리지를 다시 넣고 상단 덮개를 닫으십시오.

주

토너 카트리지를 다시 넣기 어려운 경우, 위치 맞춤 판이 제 위치에 아래로 펼쳐 있는지와 토너 카트리지를 제 위치에 단단히 밀어 넣었는지 확인하십시오.

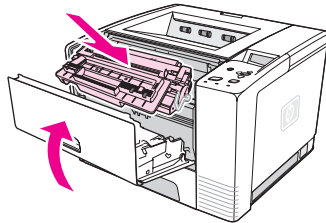

6. 전원 케이블을 연결하고 프린터를 켭니다.

퓨저 청소

프린터 청소 페이지를 실행하여 퓨저에 토너와 용지 조각이 쌓이지 않도록 하십시오. 토너와 용지 조각이 쌓이면 인쇄 작업의 앞뒤면에 반점이 생길 수 있습니다.

최적의 인쇄 품질을 유지하려면, 토너 카트리지를 교환할 때마다 또는 자동 간격을 설정하여 청소 페이지를 사용하는 것이 좋습니다.

청소 절차를 마치는 데 약 2.5분이 걸립니다. 청소하는 동안 제어판 디스플레이에 **청소** 메시지가 표시됩니다.

청소 페이지를 실행하는 방법

청소 페이지를 제대로 실행하려면 본드지, 중량지 또는 갠지가 아닌 복사 용지에 페이지를 인쇄하십시오.

1. 프린터 모델에 듀플렉서가 포함되어 있으면, 뒷쪽 출력함을 여십시오.
2. **메뉴**를 눌러 메뉴를 엽니다.
3. ▲(위로 단추) 또는 ▼(아래로 단추)을 사용하여 **장치 구성**으로 이동한 다음 ✓(선택 단추)을 누릅니다.
4. ▲(위로 단추) 또는 ▼(아래로 단추)을 사용하여 **장치 구성**으로 이동한 다음 ✓(선택 단추)을 누릅니다.
5. ▲(위로 단추) 또는 ▼(아래로 단추)을 사용하여 **청소 페이지 작성**으로 이동한 다음 ✓(선택 단추)을 누릅니다.
6. 청소 페이지의 지시 사항을 따라 설치 절차를 완료합니다.

7. 프린터 모델에 듀플렉서가 포함되어 있으면, 후면 출력함을 닫으십시오.

4

문제 해결

이 문제 해결 정보는 인쇄 문제 해결에 도움이 되도록 구성되어 있습니다. 다음 중에서 일반적인 항목이나 문제 유형을 선택하십시오.

- [문제 해결 순서도](#)
- [일반적인 인쇄 문제 해결](#)
- [용지 사용 지시사항](#)
- [특수 페이지 인쇄](#)
- [걸림 해결](#)
- [프린터 메시지 이해](#)
- [인쇄 품질 문제 해결](#)
- [네트워크 인쇄 문제 해결](#)
- [일반적인 Windows 문제 해결](#)
- [일반 Macintosh 문제 해결](#)
- [일반적인 포스트스크립트 문제 해결](#)

문제 해결 순서도

프린터가 제대로 작동하지 않는 경우 순서도를 사용하여 문제를 확인하십시오. 프린터가 다음 단계로 진행되지 않을 경우 다음의 해당 문제 해결 방법을 따르십시오.

설명서의 방법을 따라도 문제를 해결할 수 없는 경우 HP 공인 서비스 또는 지원 제공업체에 문의하십시오. ([HP 고객응답지원센터](#)를 참조하십시오.)

주 **Macintosh 사용자:** 문제 해결에 대한 자세한 내용은 [일반 Macintosh 문제 해결](#)을 참조하십시오.

1 제어판 디스플레이에 준비가 표시되었습니까?

| | | | | |
|--|--|--|--|--|
| 예 → | 2단계로 가십시오. | | | |
| 아니오 ↓ | | | | |
| 디스플레이에 표시 내용이 없으며 프린터 팬이 꺼져 있습니다. | 디스플레이에 표시 내용이 없으나 프린터 팬은 켜져 있습니다. | 디스플레이에 표시된 언어가 올바르지 않습니다. | 디스플레이에 표시된 문자를 알아볼 수 없습니다. | 준비가 아닌 메시지가 프린터 제어판 디스플레이에 표시되어 있습니다. |
| <ul style="list-style-type: none"> 프린터를 껐다 켜십시오. 전원 코드 연결과 전원 스위치 상태를 확인하십시오. 프린터의 플러그를 다른 콘센트에 끼우십시오. 프린터에 공급되는 전원이 일정하고 프린터 규격에 맞는지 확인하십시오. (전력 사양을 참조하십시오.) | <ul style="list-style-type: none"> 프린터 제어판 단추를 눌러 프린터가 작동하는지 확인하십시오. 프린터를 껐다가 다시 켜십시오. | <ul style="list-style-type: none"> 프린터를 껐다 켜십시오. XXX MB가 제어판 디스플레이에 나타나면 세 개의 표시등이 모두 켜질 때까지 ✓ (선택 단추)을 누르십시오. 최대 10초가 걸립니다. 그리고 나서 ▼ (선택 단추)을 놓습니다. ▼ (아래로 단추)을 눌러 사용 가능한 언어를 검색하십시오. ✓ (선택 단추)을 눌러 원하는 언어를 새 기본값으로 저장합니다. | <ul style="list-style-type: none"> 원하는 언어가 프린터 제어판에 선택되어 있는지 확인하십시오. 프린터를 껐다가 다시 켜십시오. | <ul style="list-style-type: none"> 제어판 메시지 설명으로 가십시오. |

2 구성 페이지를 인쇄할 수 있습니까?

([구성 페이지](#)를 참조하십시오.)

| | |
|-------|------------|
| 예 → | 3단계로 가십시오. |
| 아니오 ↓ | |

| | | |
|---|--|--|
| 구성 페이지가 인쇄되지 않습니다. | 빈 페이지가 인쇄됩니다. | 준비 또는 구성 인쇄가 아닌 메시지가 프린터 제어판 디스플레이에 표시되어 있습니다. |
| <ul style="list-style-type: none"> 모든 용지함이 프린터에 제대로 적재되고 조정되고 설치되었는지 확인하십시오. 컴퓨터를 사용할 때, 인쇄 대기행렬이나 인쇄 스플러를 확인하여 프린터가 일시 중단되었는지 확인하십시오. 현재 인쇄 작업에 문제가 있거나 프린터가 일시 중단된 경우, 구성 페이지가 인쇄되지 않습니다. (중지를 누르고 문제 해결 순서도의 2 단계를 다시 시도하십시오.) | <ul style="list-style-type: none"> 봉합 테이프가 아직 토너 카트리지에 붙어 있는지 확인하십시오. (토너 카트리지와 함께 제공된 시작 설명서 또는 지시 사항을 참조하십시오.) 토너 카트리지가 비어 있을 수 있습니다. 새 토너 카트리지를 설치하십시오. | <ul style="list-style-type: none"> 제어판 메시지 설명으로 가십시오. |

3 프로그램에서 인쇄할 수 있습니까?

| | |
|----------------|----------------------------|
| 예 → | 4단계로 가십시오. |
| 아니오 ↓ | |
| 작업이 인쇄되지 않습니다. | PS 오류 페이지 또는 명령 목록이 인쇄됩니다. |

| | |
|---|--|
| <ul style="list-style-type: none"> ● 작업이 인쇄되지 않고 프린터 제어판 디스플레이에 메시지가 표시되면 제어판 메시지 설명을 참조하십시오. ● 컴퓨터를 사용할 때 프린터가 일시 중단되었는지 확인하십시오. 정지를 눌러 계속하십시오. ● 프린터가 네트워크에 연결되어 있는 경우, 올바른 프린터에서 인쇄되는지 확인하십시오. 네트워크 문제가 아니라는 것을 확인하려면, 병렬 케이블이나 USB 케이블을 사용하여 컴퓨터를 프린터에 직접 연결하고 포트를 LPT1로 변경하고 인쇄를 시도하십시오. ● 인터페이스 케이블의 연결 상태를 확인하십시오. 컴퓨터와 프린터에서 케이블을 분리한 다음 다시 연결하십시오. ● 다른 컴퓨터에서 시도하여 케이블을 테스트하십시오. ● 병렬 연결의 경우, 케이블이 IEEE-1284 규격용인지 확인하십시오. ● 프린터가 네트워크에 연결되어 있는 경우 구성 페이지를 인쇄하십시오. (구성 페이지를 참조하십시오.) HP Jetdirect 프린트 서버가 설치되어 있으면 HP Jetdirect 페이지도 인쇄됩니다. Jetdirect 구성 페이지를 확인하여 네트워크 프로토콜 상태 및 설정이 프린터에 맞는지 확인하십시오. ● 컴퓨터 문제가 아니라는 것을 확인하려면 가능한 경우 다른 컴퓨터에서 인쇄해보십시오. ● 인쇄 작업이 올바른 포트로 보내지는지 확인하십시오.(예: LPT1 또는 네트워크 프린터 포트). ● 사용 중인 프린터 드라이버가 올바른지 확인하십시오. (프린터 드라이버 사용을 참조하십시오.) ● 프린터 드라이버를 다시 설치하십시오. (시작 설명서를 참조하십시오.) ● 컴퓨터 포트가 제대로 구성되어 작동하는지 확인하십시오. (포트에 다른 프린터를 연결하고 인쇄를 시도해보십시오.) ● 프린터 제어판에서 장치 구성 메뉴의 인쇄 하위 메뉴에서 PS 드라이버를 사용하여 인쇄할 때, PRINT PS ERRORS=ON을 설정한 다음 작업을 다시 인쇄하십시오. 오류 페이지가 인쇄되면, 다음 열의 지시 사항을 참조하십시오. ● 프린터 제어판에서 장치 구성 메뉴의 시스템 설정 하위 메뉴에 PERSONALITY=AUTO가 설정되었는지 확인하십시오. ● 문제를 해결하는 데 도움이 되는 프린터 메시지가 표시되지 않을 수 있습니다. 프린터 제어판에서 장치 구성 메뉴의 시스템 설정 하위 메뉴에서 일시적으로 취소 가능 경고와 자동 구성 설정을 끄십시오. 그리고 나서 작업을 다시 인쇄하십시오. | <ul style="list-style-type: none"> ● 비표준 PS 코드가 프린터에 수신되었을 수 있습니다. 프린터 제어판에서 장치 구성 메뉴의 시스템 설정 하위 메뉴에 이 인쇄 작업에 대해서만 PERSONALITY=PS를 설정하십시오. 작업이 인쇄되면, 설정을 다시 AUTO로 바꾸십시오. ● 인쇄 작업이 PS 작업이고, PS 드라이버를 사용하고 있는지 확인하십시오. ● 프린터가 PCL로 설정되었으나 PS 코드가 프린터에 수신되었을 수 있습니다. 장치 구성 메뉴의 시스템 설정 하위 메뉴에서 PERSONALITY=AUTO를 설정하십시오. |
|---|--|

4 작업이 원하는 대로 인쇄됩니까?

| | | | |
|-----------------------------|------------------|-------------------|------------------------|
| 예 → | 5단계로 가십시오. | | |
| 아니오 ↓ | | | |
| 인쇄를 읽기 어렵거나 페이지의 일부만 인쇄됩니다. | 작업 도중에 인쇄가 멈춥니다. | 인쇄 속도가 예상보다 느립니다. | 프린터 제어판 설정이 적용되지 않습니다. |

| | | | |
|---|--|--|--|
| <ul style="list-style-type: none"> 올바른 프린터 드라이버를 사용하고 있는지 확인하십시오. (프린터 드라이버 사용을 참조하십시오.) 프린터로 보낸 데이터 파일이 손상되었을 수 있습니다. 테스트하려면 다른 프린터에서 파일을 인쇄하거나, 다른 파일을 인쇄해보십시오. 인터페이스 케이블의 연결 상태를 확인하십시오. 다른 컴퓨터에서 사용하여 케이블을 테스트하십시오. 인터페이스 케이블을 고품질 케이블로 교환하십시오(부품 번호 참조). 인쇄 작업을 단순화하거나, 낮은 해상도에서 인쇄하거나, 프린터 메모리를 늘리십시오. (프린터 메모리를 참조하십시오.) 문제를 해결하는 데 도움이 되는 프린터 메시지가 표시되지 않을 수 있습니다. 프린터 제어판에서 장치 구성 메뉴의 시스템 설정 하위 메뉴에서 일시적으로 취소 가능 경고와 자동 구성 설정을 끄십시오. 그리고 나서 작업을 다시 인쇄하십시오. | <ul style="list-style-type: none"> 정지를 눌렀을 수 있습니다. 프린터에 공급된 전원이 안정적인지와 프린터 규격에 맞는지 확인하십시오. (전력 사양을 참조하십시오.) | <ul style="list-style-type: none"> 인쇄 작업을 단순화하십시오. 프린터에 메모리를 추가하십시오. (프린터 메모리를 참조하십시오.) 배너 페이지를 끄십시오. (네트워크 관리자에게 문의하십시오.) 좁은 용지를 인쇄하거나, 용지함 1에서 인쇄하거나, HIGH 2 퓨저 모드를 사용하거나, 소형 용지 속도를 느리게 설정하는 경우, 인쇄 속도가 느려질 수 있습니다. | <ul style="list-style-type: none"> 프린터 드라이버 또는 프로그램의 설정을 확인하십시오. (프린터 드라이버 및 프로그램 설정이 프린터 제어판 설정에 우선합니다.) |
| <p>인쇄 작업이 올바르게 포맷되지 않았습니다.</p> | <p>용지가 올바르게 급지되지 않았거나 손상되었습니다.</p> | <p>인쇄 품질에 문제가 있습니다.</p> | |
| <ul style="list-style-type: none"> 올바른 프린터 드라이버를 사용하고 있는지 확인하십시오. (프린터 드라이버 사용을 참조하십시오.) 프로그램 설정을 확인하십시오. (프로그램 온라인 도움말을 참조하십시오.) 다른 글꼴을 사용해보십시오. 다운로드한 리소스가 없어졌을 수 있습니다. 리소스를 다시 다운로드해야 합니다. | <ul style="list-style-type: none"> 용지가 올바르게 놓여지고 조정기가 용지에 대해 너무 뻑뻑하거나 너무 헐겁게 조정되지 않았는지 확인하십시오. 맞춤 용지 인쇄에 문제가 발생한 경우 사용자 정의 크기 인쇄 용지 또는 마분지 인쇄를 참조하십시오. 용지가 주름지거나 말린 경우 또는 페이지에 인쇄된 이미지가 기울어진 경우, 인쇄 품질 문제 해결을 참조하십시오. | <ul style="list-style-type: none"> 인쇄 해상도를 조정하십시오. (인쇄 품질 하위 메뉴를 참조하십시오.) RET가 켜졌는지 확인하십시오. (인쇄 품질 하위 메뉴를 참조하십시오.) 인쇄 품질 문제 해결로 가십시오. | |

5 프린터에서 선택한 용지함이 올바릅니까?

| | | |
|--|---|--|
| 예 → | 다른 문제점을 찾아보려면, 목차, 색인 또는 프린터 드라이버 온라인 도움말을 확인하십시오. | |
| 아니오↓ | | |
| 프린터가 잘못된 용지함의 용지를 사용하고 있습니다. | 선택사양 용지함이 제대로 작동하지 않습니다. | 프린터 제어판 디스플레이에 준비가 아닌 메시지가 표시됩니다. |
| <ul style="list-style-type: none"> • 올바른 용지함을 선택했는지 확인하십시오. (용지함 선택을 참조하십시오.) • 용지함에 올바른 용지 크기 및 종류가 구성되었는지 확인하십시오. (용지함 적재를 참조하십시오.) 구성 페이지를 인쇄하여 현재의 용지함 설정을 확인하십시오. (구성 페이지를 참조하십시오.) • 프린터 드라이버 또는 프로그램에서 용지함 선택(소스) 또는 종류가 올바르게 설정되었는지 확인하십시오. (프린터 드라이버 및 프로그램 설정이 프린터 제어판 설정에 우선합니다.) • 기본으로, 용지함 1에 들어있는 용지가 먼저 인쇄됩니다. 용지함 1에서 인쇄하지 않으려면, 용지함에 들어있는 용지를 꺼내거나 지정된 용지함 사용 설정으로 변경하십시오. (용지함 1 작업 사용자 정의를 참조하십시오.) 용지함 1 크기 및 용지함 1 종류를 모두가 아닌 설정으로 변경하십시오. • 용지함 1에서 인쇄하려고 하나 프로그램에서 용지함을 선택할 수 없는 경우, 용지함 1 작업 사용자 정의를 참조하십시오. | <ul style="list-style-type: none"> • 구성 페이지를 인쇄하여 용지함이 제대로 설치되고 작동하는지 확인하십시오. (구성 페이지를 참조하십시오.) • 프린터 드라이버를 구성하여 설치된 용지함을 확인하십시오. (프린터 드라이버 온라인 도움말을 참조하십시오.) • 프린터를 껐다가 다시 켜십시오. • 프린터에 올바른 선택사양 용지함을 사용하고 있는지 확인하십시오. | <ul style="list-style-type: none"> • 제어판 메시지 설명으로 가십시오. |

일반적인 인쇄 문제 해결

이 절에서 설명된 문제 및 해결책 외에, Macintosh 컴퓨터를 사용하는 경우에는 [일반 Macintosh 문제 해결](#)을 참조하고, PS 드라이버를 사용하는 경우에는 [일반적인 포스트스크립트 문제 해결](#)을 참조하십시오.

프린터에서 용지를 선택하는 용지함이 올바르지 않습니다.

| 원인 | 해결책 |
|--|---|
| 소프트웨어 프로그램에서 용지함을 잘못 선택했습니다. | <p>많은 소프트웨어 프로그램에 있어서 용지함 선택은 프로그램의 페이지 설정 메뉴에서 실행하십시오.</p> <p>다른 용지함의 모든 용지를 제거하여 프린터가 올바른 용지함의 용지를 선택하게 합니다.</p> <p>Macintosh 컴퓨터의 경우 HP LaserJet 유틸리티를 사용하여 용지함의 우선 순위를 변경할 수 있습니다.</p> |
| 지정한 용지 크기가 용지함에 들어 있는 용지의 크기와 일치하지 않습니다. | 제어판을 사용하여 지정한 용지 크기가 용지함에 들어 있는 용지의 크기와 일치하도록 변경하십시오. |

프린터가 용지함에서 용지를 공급하지 못합니다.

| 원인 | 해결책 |
|---------------------|--|
| 용지함이 비었습니다. | 용지함에 용지를 넣으십시오. |
| 용지 가이드가 잘못 설정되었습니다. | <p>가이드를 올바르게 설정하려면, 용지함 적재를 참조하십시오.</p> <p>500매 용지함의 경우 용지의 밀어넣는 쪽 가장자리가 구겨지지 않도록 하십시오. 가장자리가 평평하지 않으면 용지 올림판이 올라오지 않을 수 있습니다.</p> |

프린터에서 배출 시 용지가 말립니다.

| 원인 | 해결책 |
|-------------------------|---|
| 윗면 출력함으로 배출 시 용지가 말립니다. | <p>뒤쪽 출력함을 열어 용지가 프린터를 통하여 곧은 경로로 배출되게 합니다.</p> <p>인쇄할 용지를 뒤집어 넣습니다.</p> <p>퓨저 온도를 낮추어 용지 말림을 줄입니다. (올바른 퓨저 모드 선택을 참조하십시오.)</p> |

토너 카트리지가 부분에서 첫 번째 용지가 걸렸습니다.

| 원인 | 해결책 |
|-----------------------------------|-------------------------------|
| 높은 습도가 높은 온도와 함께 용지에 영향을 주고 있습니다. | 높은 습도와 온도 조건에 맞게 프린터를 조절하십시오. |

인쇄 작업이 매우 느립니다.

| 원인 | 해결책 |
|--|---|
| 작업이 매우 복잡합니다. 메모리를 추가해도 프린터의 최대 속도를 초과할 수 없습니다. 맞춤 용지에 인쇄할 때는 인쇄 속도가 자동으로 떨어질 수 있습니다. 주: 좁은 용지에 인쇄하거나, 용지함 1에서 인쇄하거나 HIGH 2 퓨저 모드를 사용하는 경우 속도가 느려집니다. | 복잡한 페이지를 단순하게 하거나 인쇄 품질 설정을 조정해보십시오. 이 문제가 자주 발행하면 프린터에 메모리를 추가하십시오. |
| PCL 프린터 드라이버를 사용하여 PDF 또는 포스트스크립트(PS) 파일을 인쇄 중입니다. | PCL 프린터 드라이버 대신 PS 프린터 드라이버를 사용하십시오. (일반적으로 소프트웨어 프로그램에서 변경할 수 있습니다.) |
| 프린터 드라이버의 최적화 설정이 카드 용지, 중량지, 갠지 또는 본드지로 지정되었습니다. | 프린터 드라이버에서 용지 종류를 일반 용지로 설정하십시오(용지 종류와 크기별 인쇄(용지함 참조) 참조). 주: 일반 용지로 설정을 변경하면, 인쇄 속도가 빨라집니다. 그러나 중량지를 사용하는 경우 인쇄 속도가 느리더라도 인쇄 품질을 높이기 위해 프린터 드라이버를 중량지로 설정하십시오. |

인쇄 작업이 용지의 양면에 인쇄됩니다.

| 원인 | 해결책 |
|------------------------|--|
| 프린터가 양면 인쇄로 설정되어 있습니다. | 설정을 변경하려면 인쇄 작업 설정 변경 을 참조하거나 온라인 도움말을 참조하십시오. |

한 페이지만 인쇄하는 작업이지만 프린터는 페이지의 뒷면도 처리합니다. (페이지의 일부가 밖으로 나왔다가 다시 프린터로 들어갑니다.)

| 원인 | 해결책 |
|--|---|
| 프린터가 양면 인쇄로 설정되어 있습니다. 인쇄 작업이 한 페이지만 인쇄하는 작업일지라도 프린터는 뒷면도 인쇄합니다. | 설정을 변경하려면 인쇄 작업 설정 변경 을 참조하거나 온라인 도움말을 참조하십시오. 양면 인쇄가 완료될 때까지 페이지를 프린터에서 당겨 꺼내지 마십시오. 용지가 걸릴 수 있습니다. |

출력된 페이지에 아무 것도 인쇄되지 않습니다.

| 원인 | 해결책 |
|---|--|
| 밀봉 테이프가 토너 카트리지에 아직 부착되어 있기 때문일 수 있습니다. | 토너 카트리지를 꺼내 밀봉 테이프를 앞으로 당겨 떼어내십시오. 토너 카트리지를 다시 설치하십시오. |
| 파일에 빈 페이지가 있습니다. | 파일에 비어 있는 페이지가 없는지 확인하십시오. |

인쇄는 되지만 텍스트가 틀리거나 변형되거나 불완전합니다.

| 원인 | 해결책 |
|---|---|
| 프린터 케이블이 빠졌거나 결함이 있습니다. | 프린터 케이블 연결을 끊었다가 다시 연결하십시오. 올바른 실행되는 작업을 인쇄해보십시오. 가능한 경우 케이블과 프린터를 다른 컴퓨터에 연결하여 문제 없이 인쇄되었던 문서를 인쇄해보십시오. 마지막 방법으로 새 케이블을 연결해보십시오. |
| 프린터가 네트워크에 연결되어 장치를 공유하고 있으나 신호를 제대로 수신하지 못합니다. | 프린터를 네트워크에서 분리하여 병렬 또는 USB 케이블로 컴퓨터에 직접 연결하십시오. 문제 없이 인쇄되었던 문서를 인쇄해보십시오. |
| 소프트웨어에서 드라이버가 잘못 선택되었습니다. | 소프트웨어의 프린터 선택 메뉴를 점검하여 HP LaserJet 2400 시리즈이 선택되었는지 확인하십시오. |
| 소프트웨어 프로그램이 제대로 작동하지 않습니다. | 다른 응용 프로그램에서 인쇄해보십시오. |

소프트웨어에서 인쇄를 선택하여도 프린터에서 인쇄가 되지 않습니다.

| 원인 | 해결책 |
|-----------------------------------|--|
| 프린터에 용지가 없습니다. | 용지를 넣으십시오. |
| 프린터가 수동 용지 공급 모드로 설정되어 있을 수 있습니다. | 프린터의 수동 용지 공급 모드를 변경하십시오. |
| 프린터와 컴퓨터 사이에 케이블이 제대로 연결되지 않았습니다. | 케이블 연결을 끊었다가 다시 연결하십시오. |
| 프린터 케이블에 결함이 있습니다. | 가능하면 다른 컴퓨터에 케이블을 연결하여 문제 없이 인쇄되었던 문서를 인쇄해보십시오. 아니면 다른 케이블을 사용해보십시오. |
| 소프트웨어에서 프린터가 잘못 선택되었습니다. | 소프트웨어의 프린터 선택 메뉴를 점검하여 HP LaserJet 2400 시리즈이 선택되었는지 확인하십시오. |
| 프린터에 용지 걸림이 있을 수 있습니다. | 양면인쇄 장치가 포함된 모델의 경우, 양면인쇄 장치 부분에 주의를 기울이면서 용지 걸림을 제거하십시오. 걸림 해결 을 참조하십시오. |

소프트웨어에서 인쇄를 선택하여도 프린터에서 인쇄가 되지 않습니다.

| 원인 | 해결책 |
|--|---|
| 프린터용 소프트웨어에 프린터 포트가 구성되지 않았습니다. | 소프트웨어 프린터 선택 메뉴를 점검하여 프린터가 올바른 포트를 사용하고 있는지 확인하십시오. 컴퓨터에 하나 이상의 포트가 있는 경우 프린터가 올바른 포트에 연결되었는지 확인합니다. |
| 프린터가 네트워크에 연결되어 있으나 신호를 제대로 수신하지 못합니다. | 프린터를 네트워크에서 분리하여 병렬 또는 USB 케이블로 컴퓨터에 직접 연결하십시오. 인쇄 소프트웨어를 다시 설치하십시오. 문제 없이 인쇄되었던 문서를 인쇄해보십시오. 인쇄 대기열에서 중지된 인쇄 작업을 모두 지우십시오. |
| 프린터에 전원이 들어오지 않습니다. | 표시등이 켜지지 않으면 전원 코드가 제대로 연결되었는지 점검하십시오. 전원 스위치를 점검하십시오. 전원 콘센트를 점검하십시오. |
| 프린터가 제대로 작동하지 않습니다. | 제어판 디스플레이에서 메시지와 표시등을 확인하고 프린터가 오류를 표시하는지 결정하십시오. 메시지를 확인하고 제어판 메시지 설명 을 참조하십시오. |

용지 사용 지시사항

최상의 인쇄 결과를 위해 용지의 품질이 양호하고 용지에 잘림, 흠, 찢어짐, 얼룩, 묻어나는 입자, 먼지, 주름, 구멍 및 말리거나 구겨진 가장자리가 없는지 확인하여 주십시오.

만일 사용하려는 용지가 확실하지 않을 때는(예를 들어, 본드지인지 또는 재활용지인지) 용지 걸포장의 레이블을 확인하십시오.

지원되는 용지의 전체 목록은 [지원되는 인쇄 용지의 종류와 크기](#)를 참조하십시오.

다음과 같은 문제가 있는 용지를 사용할 경우 인쇄 품질 불량이나 용지 걸림이 발생하거나, 심지어 프린터가 손상될 수 있습니다.

| 증상 | 용지 문제 | 해결 방법 |
|-------------------------|--|---|
| 인쇄 품질 저하 또는 토너 정착 불량 | 용지가 너무 습하거나 거칠거나 무겁거나 매끄럽거나 돌기나 흠집이 있습니다. | 100 - 250 Sheffield에 수분 함량이 4 - 6%인 다른 종류의 용지를 사용해 보십시오. |
| 부분적 인쇄 누락, 용지 걸림, 용지 말림 | 용지가 잘못 보관되었습니다. 용지 면이 바뀝니다. | 방습 포장지에 싸서 편평한 곳에 보관하십시오. 용지를 뒤집으십시오. |
| 지나친 용지 말림 | 용지가 너무 습하거나 걸 방향이 잘못되었거나 걸이 짧습니다. 용지 면이 바뀝니다. | 후면 출력 용지함을 열거나 걸이 긴 용지를 사용하십시오. 용지를 뒤집으십시오. |
| 용지 걸림, 프린터 손상 | 용지에 절단 부위나 구멍이 있습니다. | 잘리지 않고 구멍이 없는 용지를 사용하십시오. |
| 용지 공급 문제 | 용지 가장자리가 울퉁불퉁하거나 용지에 흠집이 있습니다. 용지 면이 바뀝니다. 용지가 너무 습하거나 거칠거나 무겁거나 부드럽습니다. 용지의 걸 방향이 잘못되었거나 걸이 짧거나 돌기가 있습니다 | 레이저 프린터용 고급 용지를 사용하십시오. 용지를 뒤집으십시오. 100 - 250 Sheffield에 수분 함량이 4 - 6%인 다른 종류의 용지를 사용해 보십시오. 후면 출력 용지함을 열거나 걸이 긴 용지를 사용하십시오. |

주 일부 감열형 제품에 사용되는 잉크와 같이 저온 잉크로 인쇄된 레터헤드는 사용하지 마십시오. 양각으로 인쇄된 편지지 양식은 사용하지 마십시오. 프린터는 열과 압력을 사용하여 토너를 용지에 정착시킵니다. 색지나 인쇄된 용지를 사용할 경우 정착 온도(0.1초 동안 섭씨 200도 또는 화씨 392도)에서 호환되는 잉크를 사용해야 합니다(섭씨 200도 또는 화씨 392도에서 0.1 초 간).

주의 이 지침을 따르지 않으면 용지가 걸리거나 프린터가 손상될 수 있습니다.

특수 페이지 인쇄

프린터 메모리에는 프린터 문제를 진단하고 해결하는 데 도움이 되는 특수 페이지가 들어 있습니다.

- **구성 페이지**

구성 페이지에는 프린터의 현재 설정과 등록 정보가 나와 있습니다. 구성 페이지 인쇄에 대한 자세한 내용은 [구성 페이지](#)를 참조하십시오. HP Jetdirect 프린트 서버가 설치된 경우, 모든 HP Jetdirect 정보가 들어있는 두 번째 페이지가 인쇄됩니다.

- **글꼴 목록**

제어판([PS 또는 PCL 글꼴 목록](#) 참조)이나 Macintosh 컴퓨터의 경우 HP LaserJet 유틸리티([HP LaserJet 유틸리티](#) 참조)를 사용하여 글꼴 목록을 인쇄할 수 있습니다.

- **소모품 상태 페이지**

소모품 상태 페이지를 사용하여 프린터에 설치된 토너 카트리지, 토너 카트리지의 잔여 수명, 이미 처리된 페이지 및 작업의 수를 알 수 있습니다([소모품 상태 페이지](#) 참조).

걸림 해결

때때로 인쇄 작업시 용지가 걸릴 수 있습니다. 다음은 용지 걸림의 몇 가지 원인입니다.

- 용지함에 용지를 잘못 넣었거나 너무 많이 넣었습니다.
- 인쇄 도중에 용지함 또는 용지함 3을 빼냈습니다.
- 인쇄 작업 중에 상단 덮개가 열렸습니다.
- 사용 중인 용지가 HP 사양과 일치하지 않습니다([용지 사양](#) 참조).
- 사용 중인 용지가 지원되는 용지 크기 범위를 벗어났습니다([용지 사양](#) 참조).

대표적인 용지 걸림 위치

용지 걸림은 다음 네 곳에서 발생할 수 있습니다.

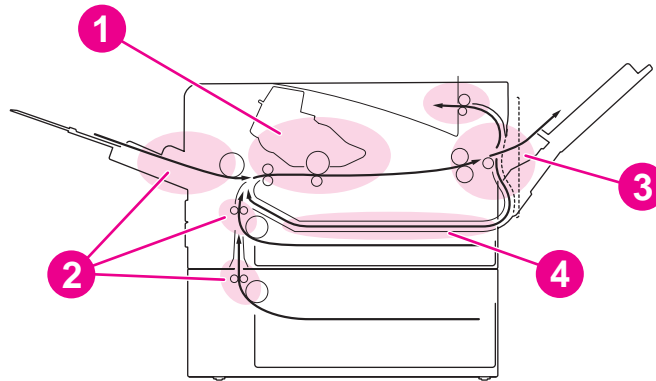

- 1 토너 카트리지 부분([토너 카트리지 부분의 용지 걸림 제거](#) 참조)
- 2 입력함 부분([용지함의 용지 걸림 제거](#) 참조)
- 3 출력함 부분([출력 부분의 용지 걸림 제거](#) 참조)
- 4 듀플렉서 부분(듀플렉서가 포함된 모델에만 해당) ([듀플렉서 부분의 용지 걸림 제거](#) 참조)

주 이 절에서 설명하는 지침에 따라 걸린 용지를 찾아 제거하십시오. 용지가 걸린 위치가 분명치 않은 경우 토너 카트리지 주변을 우선 살펴 보십시오. 프린터 내부에 남아 있는 찢어진 용지 조각을 모두 제거하십시오. 용지가 걸리면 새어 나온 토너가 프린터에 남을 수 있습니다. 몇 장만 더 인쇄하면 이러한 토너 가루는 모두 없어집니다.

토너 카트리지 부분의 용지 걸림 제거

프린터 안에 용지가 걸리면 새어 나온 토너가 묻을 수 있습니다. 토너가 옷이나 손에 묻은 경우 찬물로 세탁하거나 씻으십시오. (뜨거운 물을 사용하면 토너가 옷에 묻습니다.)

1. 상단 덮개를 여십시오.

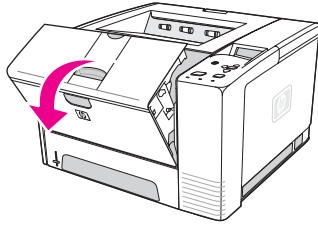

2. 토너 카트리지를 꺼내십시오.

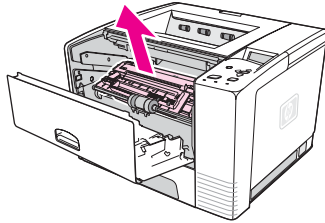

주의

손상을 방지하려면 토너 카트리지를 2~3분 이상 빛에 노출시키지 마십시오. 토너 카트리지를 프린터에서 떼어낸 경우 종이로 덮어서 빛을 차단하십시오.

3. 가능판을 조심스럽게 들어 올리십시오. 용지의 앞 가장자리가 보이는 경우 용지를 프린터 뒤쪽으로 가볍게 당겨서 프린터에서 빼내십시오.

용지를 빼내기가 어렵거나 이미 출력 부분으로 들어가 버린 경우에는 [출력 부분의 용지 걸림 제거](#)의 설명에 따라 걸린 용지를 빼내십시오.

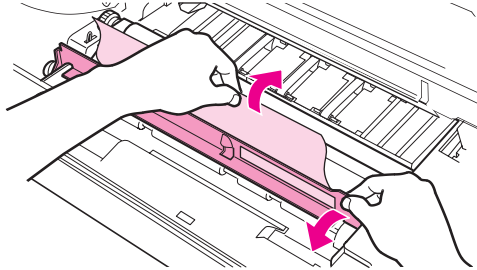

4. 걸린 용지가 제거되면 가능판을 천천히 내려 놓으십시오. 토너 카트리지를 다시 넣고 상단 덮개를 닫으십시오.

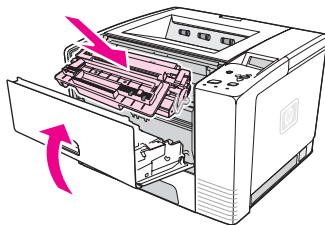

주

토너 카트리지를 다시 넣기 어려운 경우, 가능판이 제 위치에 아래로 펼쳐 있는지와 토너 카트리지를 제 위치에 단단히 밀어 넣었는지 확인하십시오. 주의 표시등이 꺼지지 않으면 걸린 용지가 프린터 내부에 남아 있다는 표시입니다. 급지 부분과 후면 출력 부분에서 용지 걸림을 점검하십시오. 듀플렉서가 내장된 프린터의 경우, 듀플렉서 부분을 점검하십시오.

용지함의 용지 걸림 제거

주

용지가 토너 카트리지 부분으로 들어간 경우 [토너 카트리지 부분의 용지 걸림 제거](#)의 지시 사항을 따르십시오. 급지 부분보다 토너 카트리지 부분의 용지를 제거하는 것이 더 쉽습니다.

1. 용지함 2 또는 용지함 3을 꺼내 걸린 용지가 보이도록 하십시오.

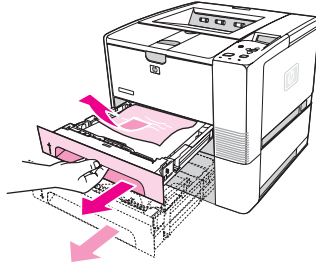

2. 보이는 용지 모서리를 잡아 당겨 잘못 공급된 용지를 프린터에서 빼내십시오. 용지함의 용지가 가지런히 정돈되어 있는지 확인하십시오([용지함 적재](#) 참조). 용지함 3이 설치되어 있는 경우 잘못 공급된 모든 용지를 제거한 다음 용지함 내의 모든 용지가 가지런히 정돈되어 있는지 확인하십시오.

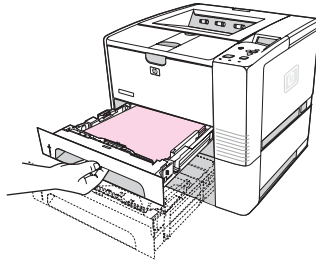

3. 급지 부분에 용지가 걸려 있고 토너 카트리지 부분에서 빼낼 수 없는 경우 용지를 조심스럽게 잡아 당겨 프린터에서 빼내십시오.

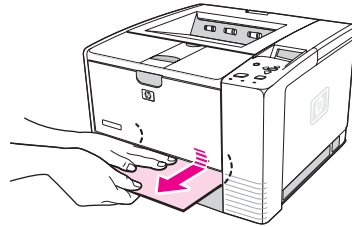

4. 용지함 2의 경우, 용지를 눌러 금속으로 된 용지 올림판을 제 위치에 고정시킵니다. 용지함 2와 용지함 3의 경우 모두 용지함을 프린터에 다시 끼웁니다.

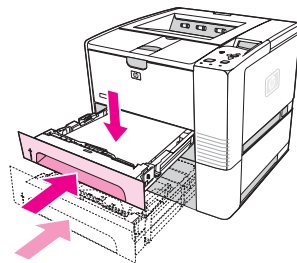

5. 프린터를 재설정하고 인쇄를 계속하려면, ✓ ([선택 단추](#))을 누르십시오.

주 주의 표시등이 꺼지지 않으면 걸린 용지가 프린터 내부에 남아 있다는 표시입니다. 급지 부분과 후면 출력 부분에서 용지 걸림을 점검하십시오. 듀플렉서가 내장된 프린터의 경우, 듀플렉서 부분을 점검하십시오.

출력 부분의 용지 걸림 제거

프린터 안에 용지가 걸리면 새어 나온 토너가 묻을 수 있습니다. 토너가 옷이나 손에 묻은 경우 찬물로 세탁하거나 씻으십시오. (뜨거운 물을 사용하면 토너에 옷에 물듭니다.)

1. 상단 덮개를 열고 토너 카트리지를 꺼내십시오. 후면 출력함을 엽니다. (후면 출력함을 열기 어려울 수 있습니다. 필요한 경우 세게 잡아당겨 여십시오.)

주 용지를 쉽게 제거하기 위해 후면 출력 장치를 해제하려면 상단 덮개를 열어야 합니다.

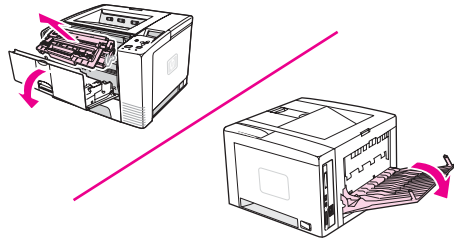

2. 후면 출력함에서 용지가 보이면 두 손을 사용하여 용지의 앞 가장자리를 잡고 프린터에서 조심스럽게 꺼내십시오. 나머지 걸린 용지를 프린터에서 조심스럽게 빼내십시오.

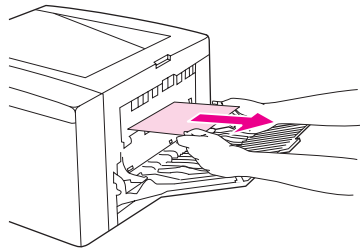

3. 상단 출력함에서 용지가 거의 다 보일 경우 나머지 용지를 프린터에서 조심스럽게 당겨내십시오. 토너 카트리지 부분에서 용지의 앞 가장자리가 보이지 않으면, 후면 출력함을 완전히 여십시오. 후면 출력함을 열려면 출력함 문을 앞쪽으로 밀고 손가락을 사용하여 바닥의 격자를 푸십시오. 용지를 프린터 밖으로 꺼내려면 용지 걸림 제거 휠을 돌리십시오.

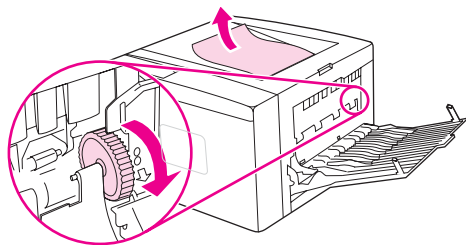

4. 토너 카트리지를 다시 설치하십시오. 상단 덮개와 후면 출력함을 닫으십시오.

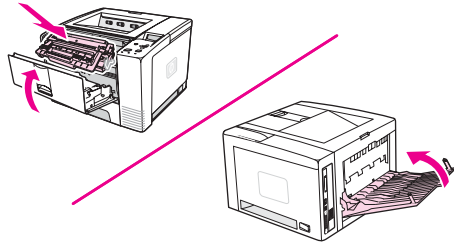

주

토너 카트리지를 다시 넣기 어려운 경우, 가능판이 제 위치에 아래로 펼쳐 있는지와 토너 카트리지를 제 위치에 단단히 밀어 넣었는지 확인하십시오. 주의 표시등이 꺼지지 않으면, 걸린 용지가 프린터 안에 남아있다는 표시입니다. 급지 부분과 후면 출력 부분에서 용지 걸림을 점검하십시오. 듀플렉서가 내장된 프린터의 경우, 듀플렉서 부분을 점검하십시오.

듀플렉서 부분의 용지 걸림 제거

이 절차는 듀플렉서가 포함된 프린터에만 적용됩니다.

1. 프린터에서 용지함 2를 빼내십시오.

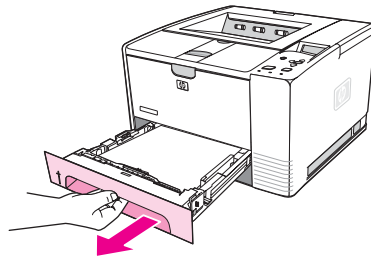

2. 용지함 2 입구의 왼쪽 앞에 있는 녹색 레버를 당겨 용지 액세스 판을 여십시오.

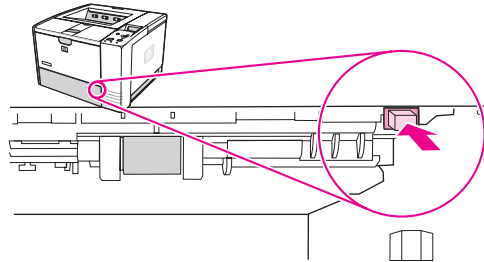

3. 손을 안으로 집어 넣어 걸린 용지를 당겨 빼내십시오.

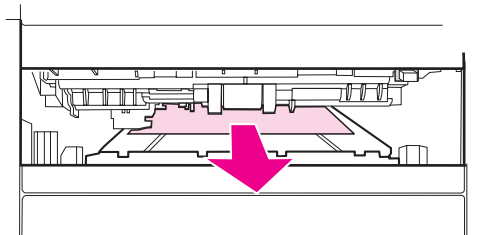

4. 양쪽이 제 자리에 끼워질 때까지 용지 액세스 판을 다시 밀어 넣으십시오. (양쪽이 모두 끼워져야 합니다.)

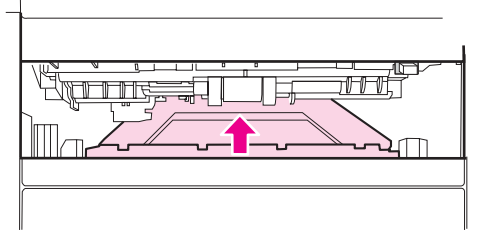

5. 용지함 2를 다시 설치하십시오.

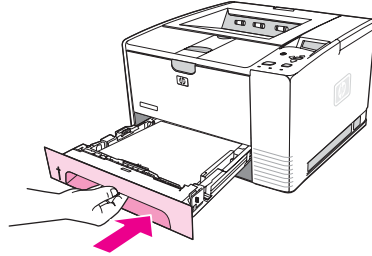

주

주의 표시등이 꺼지지 않으면 걸린 용지가 프린터 내부에 남아 있다는 표시입니다. 급지 부분과 후면 출력 부분에서 용지 걸림을 점검하십시오.

프린터 메시지 이해

처리중...과 같은 프린터의 정상 상태 또는 **상단 덮개를 닫으십시오.**과 같이 주의를 요하는 오류 상황을 알리는 프린터 메시지가 프린터 제어판 디스플레이에 표시됩니다. **제어판 메시지 설명**에는 주의를 요하거나 문제를 알리는 대부분의 일반적인 메시지가 나와 있습니다. 메시지가 먼저 영문자 순서로 표시되며, 숫자로 된 메시지가 목록의 끝에 표시됩니다.

프린터 온라인 도움말 시스템 사용

본 프린터는 제어판에 대부분의 프린터 오류를 해결하는 데 필요한 지침을 제공하는 온라인 도움말 시스템이 있습니다. 제어판 메시지가 온라인 도움말 시스템에 액세스하는 방법에 대한 지시 사항과 번갈아 나타납니다.

도움말을 보려면 메시지가 **도움말:**와 번갈아 나타날 때마다 **?** (**도움말** 단추)을 누르고 **▲** (**위로** 단추)와 **▼** (**아래로** 단추)을 사용하여 메시지를 찾으십시오.

온라인 도움말 시스템을 끝내려면 **메뉴**를 누르십시오.

지속적인 메시지 해결

일부 메시지(예: 용지함을 적재하라는 요청이나 이전 인쇄 작업이 프린터 메모리에 남아 있다는 메시지)에서 **✓** (**선택** 단추)을 눌러 인쇄하거나, **중지**를 눌러 작업을 지워 메시지를 없앨 수 있습니다.

해당 조치를 모두 수행했는데도 메시지가 없어지지 않으면 **HP** 지정 서비스 센터 또는 지원 제공업체에 문의하십시오. (**HP 고객응답지원센터** 또는 www.hp.com/support/lj2410, <http://www.hp.com/support/lj2420>, 또는 <http://www.hp.com/support/lj2430>을 참조하십시오.)

제어판 메시지 설명

| 제어판 메시지 | 설명 | 권장 조치 |
|---|--|--|
| 10.32.00 정품 소모품이 아님 또는 도움말: ? | 프린터에서 프린터 소모품이 HP 정품이 아니라는 것을 인식했습니다. | 이 메시지는 HP 소모품을 설치하거나 취소 단추 ✓ (선택 단추)을 눌러야 없어집니다. HP 소모품을 구입한 경우, http://www.hp.com/go/anticounterfeit 를 참조하십시오. HP 비정품이나 지정된 소모품을 사용하지 않은 결과 필요한 프린터 수리는 프린터 보증 범위에 포함되지 않습니다. |
| 10.XX.YY 소모품 메모리 오류 또는 도움말: ? | 하나 이상의 프린터 소모품에서 오류가 발생했습니다. 아래는 XX 및 YY 의 값입니다. XX00 = 메모리에 결함이 있습니다. XX01 = 메모리가 손실되었습니다. YY00 = 검은색 토너 카트리지 | 1. 프린터를 껐다가 다시 켜서 메시지를 지우십시오. 2. 메시지가 없어지지 않으면 HP 지정 서비스 센터 또는 지원 제공업체에 문의하십시오(HP 고객응답지원센터 참조). |

제어판 메시지 설명 (계속)

| 제어판 메시지 | 설명 | 권장 조치 |
|---|---|---|
| <p>13.XX.YY <위치>에서 용지 걸림</p> | <p>용지 걸림이 지정된 위치에서 발생했습니다.</p> | <p>지정된 위치에서 걸린 용지를 제거하십시오. 걸림 해결을 참조하십시오.</p> <p>용지 걸림을 제거한 후에도 메시지가 계속 남아 있으면, 센서 고장일 수 있습니다. HP 지정 서비스 센터 또는 지원 제공업체에 문의하십시오(HP 고객응답지원센터 참조).</p> |
| <p>20 메모리가 부족함 또는 계속하려면 다음을 누르십시오. ✓</p> | <p>프린터가 사용 가능한 메모리가 받을 수 있는 것보다 많은 데이터를 수신했습니다. 너무 많은 매크로, 소프트 글꼴 또는 복잡한 그래픽을 전송했습니다.</p> | <p>✓ (선택 단추)을 눌러 전송된 데이터를 인쇄한 다음(일부 데이터가 손실될 수 있음) 인쇄 작업을 단순화하거나 메모리를 추가로 설치하십시오. (프린터 메모리를 참조하십시오.)</p> |
| <p>21 페이지가 너무 복잡함 또는 계속하려면 다음을 누르십시오. ✓</p> | <p>프린터로 보내진 데이터(빡빡한 텍스트, 규칙, 래스터 또는 벡터 그래픽)가 너무 복잡합니다.</p> | <ol style="list-style-type: none"> 1. ✓ (선택 단추)을 눌러 전송된 데이터를 인쇄하십시오. (일부 데이터가 손실되었을 수 있습니다.) 2. 이 메시지가 자주 표시되면 인쇄 작업을 단순화하거나 메모리를 추가로 설치하십시오. (프린터 메모리를 참조하십시오.) |
| <p>22 EIO X 버퍼 용량 초과 또는 계속하려면 다음을 누르십시오. ✓</p> | <p>지정된 슬롯 [X]의 EIO 카드로 너무 많은 데이터가 보내졌습니다. 잘못된 통신 프로토콜을 사용 중입니다.</p> <p>주: HP Jetdirect 내장 프린트 서버에 EIO 0이 예약되었습니다.</p> | <ol style="list-style-type: none"> 1. ✓ (선택 단추)을 눌러 메시지를 지우십시오. (작업을 인쇄할 수 없습니다.) 2. 호스트 구성 확인 메시지가 없어지지 않으면 HP 지정 서비스 센터 또는 지원 제공업체에 문의하십시오(HP 고객응답지원센터 참조). |
| <p>22 USB I/O 버퍼 용량 초과 또는 계속하려면 다음을 누르십시오. ✓</p> | <p>너무 많은 데이터가 USB 포트에 보내졌습니다.</p> | <p>✓ (선택 단추)을 눌러 오류 메시지를 지우십시오. (작업을 인쇄할 수 없습니다.)</p> |

제어판 메시지 설명 (계속)

| 제어판 메시지 | 설명 | 권장 조치 |
|--|---|--|
| <p>22 병렬 I/O 버퍼 용량 초과</p> <p>또는</p> <p>계속하려면 다음을 누르십시오. ✓</p> | <p>너무 많은 데이터가 병렬 포트로 보내졌습니다.</p> | <ol style="list-style-type: none"> 1. 케이블 연결이 느슨한지 점검하고 고품질 케이블을 사용하십시오. 일부 타사 병렬 케이블에는 핀 연결이 없거나 IEEE-1284 사양을 준수하지 않습니다. (부품, 부속품 및 소모품 주문을 참조하십시오.) 2. 사용 중인 드라이버가 IEEE-1284를 준수하지 않는 경우 이러한 오류가 발생할 수 있습니다. 고품질로 인쇄하려면 프린터와 함께 제공된 HP 드라이버를 사용하십시오. (소프트웨어를 참조하십시오.) 3. ✓ (선택 단추)를 눌러 오류 메시지를 지우십시오. (작업을 인쇄할 수 없습니다.) 4. 메시지가 없어지지 않으면 HP 지정 서비스 센터 또는 지원 제공업체에 문의하십시오(HP 고객응답지원센터 참조). |
| <p>40 EIO X 전송 불량</p> <p>또는</p> <p>계속하려면 다음을 누르십시오. ✓</p> | <p>프린터와 지정된 슬롯 [X] 사이에 연결이 끊어졌습니다.</p> <p>주: HP Jetdirect 내장 프린트 서버에 EIO 00이 예약되었습니다.</p> | <p>✓ (선택 단추)를 눌러 오류 메시지를 지우고 인쇄를 계속하십시오.</p> |
| <p>41.3 용지함 X에 잘못된 크기 있음</p> <p>또는</p> <p>용지함 XX 적재 [종류][크기]</p> | <p>일반적으로 프린터에서 두 장 이상의 용지가 서로 붙어 있거나, 용지함이 올바르게 조정되지 않은 경우 이러한 현상이 발생합니다.</p> | <ol style="list-style-type: none"> 1. 올바른 크기의 용지를 용지함에 다시 넣으십시오. 2. ✓ (선택 단추)를 눌러 용지함 XX 크기=로 이동하십시오. 프린터가 인쇄 작업에서 필요한 크기의 용지가 들어 있는 용지함을 사용할 수 있도록 용지함의 용지 크기를 다시 구성하십시오. 3. 오류가 없어지지 않으면 프린터를 꺾다가 다시 켜십시오. 4. 메시지가 없어지지 않으면 HP 지정 서비스 센터 또는 지원 제공업체에 문의하십시오(HP 고객응답지원센터 참조). |
| <p>41.X 오류</p> <p>도움말: ?</p> <p>또는</p> <p>41.X 오류</p> <p>계속하려면 다음을 누르십시오. ✓</p> | <p>일시적인 인쇄 오류가 발생했습니다.</p> | <ol style="list-style-type: none"> 1. ✓ (선택 단추)를 누르십시오. 용지 걸림 복구가 사용 가능으로 설정된 경우 오류가 포함된 페이지가 자동으로 다시 인쇄됩니다. 2. 프린터를 꺾다가 다시 켜십시오. 3. 메시지가 없어지지 않으면 HP 지정 서비스 센터 또는 지원 제공업체에 문의하십시오(HP 고객응답지원센터 참조). |

제어판 메시지 설명 (계속)

| 제어판 메시지 | 설명 | 권장 조치 |
|---|--|---|
| 49.XXXXX 오류 또는 계속하려면 전원을 껐다 켜십시오. | 중대한 펌웨어 오류가 발생했습니다. | 1. 프린터를 끈 다음 20분 후에 프린터를 다시 켜십시오. 2. 메시지가 없어지지 않으면 HP 지정 서비스 센터 또는 지원 제공업체에 문의하십시오(HP 고객응답지원센터 참조). |
| 50.X 퓨저 오류 도움말: ? | 퓨저 오류가 발생했습니다. | 1. 프린터를 껐다 켜십시오. 2. 메시지가 없어지지 않으면 HP 지정 서비스 센터 또는 지원 제공업체에 문의하십시오(HP 고객응답지원센터 참조). |
| 51.XY 오류 도움말: ? 또는 계속하려면 전원을 껐다 켜십시오. | 일시적인 인쇄 오류가 발생했습니다. | 1. 프린터를 껐다 켜십시오. 2. 메시지가 없어지지 않으면 HP 지정 서비스 센터 또는 지원 제공업체에 문의하십시오(HP 고객응답지원센터 참조). |
| 52.XY 오류 도움말: ? 또는 계속하려면 전원을 껐다 켜십시오. | 일시적인 인쇄 오류가 발생했습니다. | 1. 프린터를 껐다 켜십시오. 2. 메시지가 없어지지 않으면 HP 지정 서비스 센터 또는 지원 제공업체에 문의하십시오(HP 고객응답지원센터 참조). |
| 53.XY.ZZ RAM DIMM SLOT <X> 점검 또는 계속하려면 전원을 껐다 켜십시오. | 프린터 메모리에 문제가 있습니다. 오류가 발생한 DIMM은 사용할 수 없습니다. | 다음 경우 √ (선택 단추)을 눌러 계속하라는 프롬프트가 표시됩니다. <ul style="list-style-type: none"> • 유일한 오류가 ZZ=04인 1인 2개의 DIMM • 하나는 양호하고 하나는 오류가 ZZ=01, 02, 03 또는 05인 DIMM • 하나는 오류가 ZZ=04이고 하나는 오류가 ZZ=01, 02, 03 또는 05인 2개의 DIMM 다음은 X 및 Y의 값입니다. <ul style="list-style-type: none"> • X = DIMM 종류, 1 = RAM • Y = 장치 위치, 0 = 내부 메모리 (RAM), 1 또는 2 = DIMM 슬롯 1 또는 2 메시지가 계속되면, 지정된 DIMM을 교체해야 합니다. 프린터를 끈 다음 오류가 발생한 DIMM을 교체하십시오. |
| 54.XX 오류 또는 계속하려면 전원을 껐다 켜십시오. | 이 메시지는 일반적으로 센서 문제와 관련된 것입니다. | 프린터를 껐다 켜십시오. 메시지가 없어지지 않으면 HP 지정 서비스 센터 또는 지원 제공업체에 문의하십시오(HP 고객응답지원센터 참조). |

제어판 메시지 설명 (계속)

| 제어판 메시지 | 설명 | 권장 조치 |
|---|--|---|
| <p>55.XX.YY DC 컨트롤러 오류 또는 계속하려면 전원을 껐다 켜십시오.</p> | <p>일시적인 인쇄 오류가 발생했습니다.</p> | <ol style="list-style-type: none"> 1. 프린터를 껐다 켜십시오. 2. 메시지가 없어지지 않으면 HP 지정 서비스 센터 또는 지원 제공업체에 문의하십시오(HP 고객응답지원센터 참조). |
| <p>56.XX 오류 도움말: ? 또는 계속하려면 전원을 껐다 켜십시오.</p> | <p>올바르지 않은 입력이나 출력 요청으로 인한 일시적인 인쇄 오류가 발생했습니다.</p> | <ol style="list-style-type: none"> 1. 프린터를 껐다 켜십시오. 2. 메시지가 없어지지 않으면 HP 지정 서비스 센터 또는 지원 제공업체에 문의하십시오(HP 고객응답지원센터 참조). |
| <p>57.XX 오류 도움말: ? 또는 계속하려면 전원을 껐다 켜십시오.</p> | <p>프린터 팬 중 하나에 일시적인 인쇄 오류가 발생했습니다.</p> | <ol style="list-style-type: none"> 1. 프린터를 껐다 켜십시오. 2. 메시지가 없어지지 않으면 HP 지정 서비스 센터 또는 지원 제공업체에 문의하십시오(HP 고객응답지원센터 참조). |
| <p>58.XX 오류 도움말: ? 또는 계속하려면 전원을 껐다 켜십시오.</p> | <p>메모리 태그 CPU 오류가 발견되거나 에어 센서 또는 전원에 문제가 있어서 프린터 오류가 발생했습니다.</p> | <p>전원 문제를 해결하는 방법:</p> <ol style="list-style-type: none"> 1. UPS 전원, 추가 전원 공급 장치 또는 전원 스트립에서 프린터를 분리하십시오. 프린터를 콘센트에 끼우고 문제가 해결되었는지 확인하십시오. 2. 프린터가 콘센트에 이미 끼워져 있는 경우, 현재 사용 중인 것과 별개인 건물 내의 다른 콘센트에 끼워 보십시오. <p>프린터가 설치된 곳의 전압 및 전류를 점검하여 프린터의 전기적 사양과 일치하는지 확인하십시오. (전력 사양을 참조하십시오.)</p> <p>메시지가 없어지지 않으면 HP 지정 서비스 센터 또는 지원 제공업체에 문의하십시오(HP 고객응답지원센터 참조).</p> |
| <p>59.XY 오류 도움말: ? 또는 계속하려면 전원을 껐다 켜십시오.</p> | <p>일시적인 인쇄 오류가 발생했습니다.</p> | <ol style="list-style-type: none"> 1. 프린터를 껐다 켜십시오. 2. 메시지가 없어지지 않으면 HP 지정 서비스 센터 또는 지원 제공업체에 문의하십시오(HP 고객응답지원센터 참조). |
| <p>62 시스템 없음 또는 계속하려면 전원을 껐다 켜십시오.</p> | <p>이 메시지는 시스템을 찾을 수 없음을 표시합니다. 프린터 소프트웨어 시스템이 손상되었습니다.</p> | <ol style="list-style-type: none"> 1. 프린터를 껐다 켜십시오. 2. 메시지가 없어지지 않으면 HP 지정 서비스 센터 또는 지원 제공업체에 문의하십시오(HP 고객응답지원센터 참조). |

제어판 메시지 설명 (계속)

| 제어판 메시지 | 설명 | 권장 조치 |
|---|---|--|
| <p>64 오류</p> <p>또는</p> <p>계속하려면</p> <p>전원을 껐다 켜십시오.</p> | <p>스캔 버퍼에서 일시적인 인쇄 오류가 발생했습니다.</p> | <ol style="list-style-type: none"> 1. 프린터를 껐다 켜십시오. 2. 메시지가 없어지지 않으면 HP 지정 서비스 센터 또는 지원 제공업체에 문의하십시오(HP 고객응답지원센터 참조). |
| <p>68.X 영구</p> <p>저장 장치 가득 참</p> <p>또는</p> <p>계속하려면 다음을 누르십시오. ✓</p> | <p>프린터 영구 기억장치가 가득 찼습니다. 일부 설정이 기본 설정으로 재설정되었습니다.</p> | <ol style="list-style-type: none"> 1. 오류가 삭제되지 않으면 프린터를 껐다 켜십시오. 2. 구성 페이지를 인쇄하여 프린터 설정에서 변경된 값을 확인하십시오. 구성 페이지를 참조하십시오. 3. 프린터를 끈 다음, 메뉴를 누른 채로 프린터를 켜서 영구 기억장치를 비우십시오. 4. 오류가 다시 나타나면 메시지를 기록하여 HP 지정 서비스 센터 또는 지원 제공업체에 문의하십시오(HP 고객응답지원센터 참조). |
| <p>68.X 영구</p> <p>저장 장치 쓰기 보호됨</p> <p>또는</p> <p>계속하려면 다음을 누르십시오. ✓</p> | <p>기억장치에 쓸 수 없습니다. 인쇄를 계속할 수 있으나, 영구 기억장치의 오류 발생으로 예상치 못한 작동이 발생했습니다.</p> | <p>✓ (선택 단추)를 눌러 계속하십시오.</p> <p>오류가 삭제되지 않으면 프린터를 껐다 켜십시오. 메시지가 없어지지 않으면 HP 지정 서비스 센터 또는 지원 제공업체에 문의하십시오(HP 고객응답지원센터 참조).</p> |
| <p>68.X 저장 장치 오류</p> <p>설정 변경됨</p> <p>또는</p> <p>계속하려면 다음을 누르십시오. ✓</p> | <p>프린터 영구 기억장치에 오류가 발생했으며, 하나 이상의 프린터 설정이 기본 설정으로 재설정되었습니다.</p> | <p>✓ (선택 단추)를 눌러 메시지를 지우거나</p> <p>✓ (선택 단추)를 눌러 인쇄를 다시 시작하십시오.</p> <p>구성 페이지를 인쇄하여 프린터 설정에서 변경된 값을 확인하십시오. 구성 페이지를 참조하십시오.</p> <p>오류가 삭제되지 않으면 프린터를 껐다 켜십시오. 오류가 다시 나타나면 메시지를 기록하여 HP 지정 서비스 센터 또는 지원 제공업체에 문의하십시오(HP 고객응답지원센터 참조).</p> |

제어판 메시지 설명 (계속)

| 제어판 메시지 | 설명 | 권장 조치 |
|---|---|--|
| <p>79.XXXX 오류</p> <p>또는</p> <p>계속하려면</p> <p>전원을 껐다 켜십시오.</p> | <p>프린터가 중대한 하드웨어 오류를 발견했습니다.</p> | <ol style="list-style-type: none"> 1. 프린터 메모리에서 인쇄 작업을 삭제하려면 정지 단추를 누르십시오. 프린터를 껐다 켜십시오. 2. 다른 프로그램에서 작업을 인쇄해 보십시오. 작업이 인쇄되면 처음의 프로그램으로 돌아가서 다른 파일을 인쇄해 보십시오. 특정 프로그램이나 인쇄 작업에서만 이 메시지가 표시되면, 소프트웨어 판매업체에 문의하십시오. <p>다른 프로그램 및 인쇄 작업에서도 이 메시지가 표시되면 다음 단계를 수행하십시오.</p> <ol style="list-style-type: none"> 1. 프린터의 전원을 끄십시오. 2. 네트워크나 컴퓨터에 연결된 모든 케이블을 프린터에서 분리하십시오. 3. 모든 메모리 DIMM이나 서드 파티 DIMM을 프린터에서 분리하십시오. 그리고 나서 최소 하나의 메모리 DIMM을 다시 설치하십시오. (프린터 메모리를 참조하십시오.) 4. 모든 EIO 장치와 CompactFlash 카드를 프린터에서 분리하십시오. 5. 프린터를 켜십시오. <p>오류가 없어지면 다음 단계를 수행하십시오.</p> <ol style="list-style-type: none"> 1. 각각의 DIMM 및 EIO 장치를 한 번에 하나씩 설치하십시오. 이때 장치를 설치할 때마다 반드시 프린터 전원을 껐다가 켜십시오. 2. DIMM이나 EIO 장치 때문에 오류가 발생한다고 생각하면 해당 장치를 교체하십시오. 3. 프린터를 네트워크나 컴퓨터에 연결하는 모든 케이블을 분리하십시오. |
| <p>8X.YYYY EIO 오류</p> | <p>EIO 부속품 카드에 중대한 오류가 발생했습니다.</p> | <ol style="list-style-type: none"> 1. 프린터를 껐다 켜십시오. 2. 프린터를 끄고 EIO 부속품을 다시 끼운 다음 프린터 전원을 켜십시오. 3. EIO 부속품을 교체하십시오. |
| <p>8X.YYYY 내장 JETDIRECT 오류</p> | <p>내장 HP Jetdirect 프린트 서버에서 중대한 오류가 발생했습니다.</p> | <ol style="list-style-type: none"> 1. 프린터를 껐다 켜십시오. 2. 메시지가 없어지지 않으면 HP 지정 서비스 센터 또는 지원 제공업체에 문의하십시오(HP 고객응답지원센터 참조). |

제어판 메시지 설명 (계속)

| 제어판 메시지 | 설명 | 권장 조치 |
|---|---|--|
| <p>RAM 디스크가 쓰기 방지됨</p> <p>또는</p> <p><현재 상태 메시지></p> | <p>RAM 디스크가 쓰기 방지되어 있으며 디스크에 새 파일을 기록할 수 없습니다.</p> | <p>HP Web Jetadmin의 Device Storage Manager를 사용하여 쓰기 방지를 해제하십시오.</p> |
| <p>RAM 디스크가 초기화되지 않음</p> <p>또는</p> <p><현재 상태 메시지></p> | <p>파일 시스템이 초기화되지 않았습니다.</p> | <p>HP Web Jetadmin을 사용하여 파일 시스템을 초기화하십시오.</p> |
| <p>RAM 디스크 장치 고장</p> <p>또는</p> <p><현재 상태 메시지></p> | <p>RAM 디스크에 치명적이 오류가 있으며 더 이상 사용할 수 없습니다.</p> | <p>HP 지정 서비스 센터 또는 지원 제공업체에 문의하십시오.</p> |
| <p>RAM 디스크 파일 시스템이 가득 참</p> <p>또는</p> <p><현재 상태 메시지></p> | <p>RAM 디스크가 가득 찼습니다.</p> | <ol style="list-style-type: none"> 1. 파일을 삭제한 다음 다시 시도하거나, 프린터를 껐다 켜 다음 장치의 모든 파일을 삭제하십시오. (HP Web Jetadmin의 Device Storage Manager 또는 다른 소프트웨어 유틸리티를 사용하여 파일을 삭제하십시오.) 2. 메시지가 없어지지 않으면 RAM 디스크의 크기를 늘리십시오. 프린터 제어판에서 장치 구성 메뉴의 시스템 설정 하위 메뉴에서 RAM 디스크 크기를 변경하십시오. 시스템 설정 하위 메뉴에서 RAM 디스크 메뉴 항목의 설명을 참조하십시오. |
| <p>RAM 디스크 파일 실행 실패</p> <p>또는</p> <p><현재 상태 메시지></p> | <p>요청한 작업을 수행할 수 없습니다. 파일을 존재하지 않는 폴더로 다운로드하려고 시도하는 것과 같은 잘못된 작업을 시도했습니다.</p> | <p>기존 폴더에 다시 인쇄를 시도하십시오.</p> |
| <p>데이터 수신</p> <p>또는</p> <p><현재 상태 메시지></p> | <p>프린터에서 용지 바꿈 대기 또는 인쇄 작업이 일시 중단되었을 때와 같이 인쇄 명령을 대기하고 있습니다.</p> | <p>✓ (선택 단추)을 눌러 계속하십시오.</p> |
| <p>멈춤</p> <p>또는</p> <p>준비로 돌아가려면 중지를 누르십시오.</p> | <p>프린터가 일시 중단되나 메모리를 모두 사용할 때까지 데이터를 수신합니다. 프린터에 오류가 발생하지 않았습니다.</p> | <p>정지를 누릅니다.</p> |

제어판 메시지 설명 (계속)

| 제어판 메시지 | 설명 | 권장 조치 |
|---|---|--|
| <p>메모리 부족: 글꼴/데이터를 로드할 수 없습니다.</p> <p>또는</p> <p><장치> 계속하려면 다음을 누르십시오. ✓</p> | <p>프린터가 사용 가능한 메모리가 받을 수 있는 것보다 많은 데이터를 수신했습니다. 너무 많은 매크로, 소프트 글꼴 또는 복잡한 그래픽을 전송했습니다.</p> | <p>✓ (선택 단추)을 눌러 전송된 데이터를 인쇄하십시오. (일부 데이터가 손실되었을 수 있습니다.)</p> <p>이 문제를 해결하려면, 인쇄 작업을 간단하게 하거나 추가 메모리를 설치하십시오.</p> |
| <p>선택된 특성을 사용할 수 없음</p> <p>또는</p> <p>계속하려면 다음을 누르십시오. ✓</p> | <p>프린터에 없는 사용자 환경(프린터 언어) 요청을 수신했습니다. 프린터 작업이 취소되었습니다.</p> | <p>다른 프린터 언어에 대한 프린터 드라이버를 사용하여 작업을 인쇄하거나, 요청된 언어를 프린터에 추가하십시오(해당되는 경우).</p> <p>사용 가능한 사용자 환경의 목록을 보려면 구성 페이지를 인쇄하십시오. (구성 페이지 참조).</p> |
| <p>설치된 소모품이 HP 정품이 아닙니다.</p> <p>또는</p> <p><현재 상태 메시지> Economode 비활성화됨</p> | <p>프린터에서 토너 카트리지가 HP 정품이 아니라는 것을 인식했습니다.</p> | <p>HP 카트리지를 설치하거나 무시 단추 ✓ (선택 단추)을 눌러야 메시지가 사라집니다.</p> <p>HP 정품으로 알고 구입한 소모품이 HP 비정품인 경우, http://www.hp.com/go/anticounterfeit를 참조하십시오.</p> <p>HP 비정품이나 지정된 소모품을 사용하지 않은 결과 필요한 프린터 수리는 프린터 보증 범위에 포함되지 않습니다.</p> |
| <p>수동 공급 [종류][크기] 계속하려면 다음을 누르십시오. ✓</p> <p>또는</p> <p>수동 공급 [종류][크기] 도움말: ?</p> | <p>프린터가 용지함 1에 용지가 수동으로 공급되기를 기다립니다.</p> | <p>용지함 1에 요청된 용지를 넣고 ✓ (선택 단추)을 누르십시오.</p> |
| <p>수동 공급 [종류][크기] 다른 용지함을 사용하려면 다음을 누르십시오. ✓</p> | <p>프린터가 용지함 1에 용지가 수동으로 공급되기를 기다립니다.</p> | <p>다른 용지함에서 사용할 수 있는 종류 및 크기를 사용하려면 ✓ (선택 단추)을 누르십시오.</p> |
| <p>슬롯 X [FS] DIMM의 데이터 지원되지 않음</p> <p>또는</p> <p>지우려면 다음을 누르십시오. ✓</p> | <p>DIMM의 데이터가 지원되지 않습니다.</p> | <p>DIMM을 교체해야 합니다. 카드를 꺼내기 전에 프린터를 끄십시오.</p> <p>✓ (선택 단추)을 눌러 계속하십시오.</p> |
| <p>액세스 거부 메뉴 잠금</p> | <p>권한 없는 액세스를 방지하기 위해 사용하려는 프린터 제어판 기능이 잠금 상태로 되어 있습니다.</p> | <p>네트워크 관리자에게 문의하십시오.</p> |

제어판 메시지 설명 (계속)

| 제어판 메시지 | 설명 | 권장 조치 |
|--|--|--|
| 용지 경로 검사중 | 프린터가 용지 걸림 또는 프린터에서 제거되지 않은 용지를 점검하고 있습니다. | 조치가 필요없습니다. |
| 용지 경로 삭제중 | 프린터에서 용지 걸림이 발생했거나 프린터의 전원이 켜지고 용지가 잘못된 위치에서 감지되었습니다. 프린터가 자동으로 용지를 배출합니다. | 프린터가 페이지 지우기를 완료할 때까지 기다리십시오. 완료할 수 없는 경우, 용지 걸림 메시지가 제어판 디스플레이에 표시됩니다. |
| 용지함 XX [종류][크기] 또는 크기나 종류를 바꾸려면 다음을 누르십시오. ✓ | 이 메시지는 용지함의 현재 종류 및 크기 구성을 표시하며, 구성을 변경할 수 있습니다. | 용지 크기 및 종류를 변경하려면 메시지가 표시되었을 때 ✓ (선택 단추)을 누르십시오. 메시지를 지우려면 메시지가 표시되었을 때 ↵ (뒤로 단추)을 누르십시오. <ul style="list-style-type: none"> • 용지함이 다른 크기 또는 종류로 자주 사용되는 경우 크기 및 종류를 모두 설정하십시오. • 한 가지 용지 종류로만 인쇄하는 경우 크기 및 종류를 특정 설정으로 설정하십시오. |
| 용지함 XX 사용 [종류][크기] 또는 변경하려면 다음을 누르십시오. ▲ / ▼ 사용하려면 다음을 누르십시오. ✓ | 프린터가 요청한 용지의 종류 및 크기를 찾을 수 없습니다. 메시지가 가장 유사한 사용 가능한 종류 및 크기의 용지와 이 용지가 들어 있는 용지함을 표시합니다. | ✓ (선택 단추)을 눌러 메시지에 표시된 값을 선택하거나 ▲ (위로 단추)와 ▼ (아래로 단추)를 사용하여 사용 가능한 선택 항목을 찾으십시오. |
| 용지함 XX 열려 있거나 비어 있음 또는 <현재 상태 메시지> | 용지함 [X]가 열렸기 때문에 용지함이 프린터에 용지를 공급할 수 없으며, 인쇄를 계속하려면 용지함을 닫아야 합니다. | 용지함을 점검하여 열린 용지함을 닫으십시오. |
| 용지함 XX 적재 [종류][크기] 계속하려면 다음을 누르십시오. ✓ 또는 다른 용지함을 사용하려면 다음을 누르십시오. ✓ | 표시된 용지함에서 사용할 수 없는 특정 종류 및 크기가 필요한 작업을 보냈습니다. | 다른 용지함에서 사용할 수 있는 종류 및 크기를 사용하려면 ✓ (선택 단추)을 누르십시오. |
| 용지함 XX 적재 [종류][크기] 계속하려면 다음을 누르십시오. ✓ 또는 용지함 XX 적재 [종류][크기] 도움말: ? | 표시된 용지함에서 사용할 수 없는 특정 종류 및 크기가 필요한 작업을 보냈습니다. | 표시된 용지함에 요청된 용지를 넣고 ✓ (선택 단추)을 누르십시오. |

제어판 메시지 설명 (계속)

| 제어판 메시지 | 설명 | 권장 조치 |
|--|---|---|
| <p>용지함 XX 적재</p> <p>[종류][크기]</p> <p>계속하려면 다음을 누르십시오. ✓</p> <p>또는</p> <p>용지함 스위치를</p> <p>사용자 정의로 맞추십시오.</p> | <p>표시된 용지함에서 사용할 수 없는 특정 종류 및 크기가 필요한 작업을 보냈습니다.</p> | <p>다른 용지함을 사용할 수 있는 경우 용지함 스위치를 사용자 정의 위치로 바꾸십시오.</p> |
| <p>용지함 XX 적재</p> <p>[종류][크기]</p> <p>계속하려면 다음을 누르십시오. ✓</p> <p>또는</p> <p>용지함 스위치를</p> <p>표준으로 맞추십시오.</p> | <p>표시된 용지함에서 사용할 수 없는 특정 종류 및 크기가 필요한 작업을 보냈습니다.</p> | <p>크기를 인식할 수 있고 다른 용지함을 사용할 수 있는 경우, 스위치를 표준 위치로 바꾸십시오.</p> |
| <p>용지함 XX 적재</p> <p>[종류][크기]</p> <p>도움말: ?</p> | <p>표시된 용지함이 인쇄 작업에서 필요한 용지의 특정 종류 및 크기에 맞게 구성되었으나 용지함이 비었습니다. 다른 모든 용지함도 비었습니다.</p> | <p>표시된 용지함에 요청된 용지를 넣으십시오.</p> |
| <p>이벤트 로그가 비어 있음</p> | <p>제어판에서 이벤트 로그 표시를 선택하여 빈 이벤트 로그 보기를 시도합니다.</p> | <p>조치가 필요없습니다.</p> |
| <p>최소할 작업 없음</p> | <p>정지 단추를 눌렀으나 취소할 활성 작업이 없거나 버퍼 데이터가 없습니다.</p> <p>프린터가 준비 상태로 되기 전에 이 메시지가 약 2초 동안 표시됩니다.</p> | <p>조치가 필요없습니다.</p> |
| <p>출력 용지함 용지에서</p> <p>수동 공급</p> <p>또는</p> <p>그리고 나서 ✓ 을 눌러</p> <p>두 번째 면을 인쇄하십시오.</p> | <p>수동 양면 인쇄 작업의 첫 번째 면이 인쇄되면 장치에 출력 스택을 끼워야 두 번째 면이 인쇄됩니다.</p> | <ol style="list-style-type: none"> 1. 인쇄된 면을 아래로 하고 같은 방향으로 용지함 1에 출력 스택을 넣으십시오. 2. 인쇄를 계속하려면 ✓ (선택 단추)을 눌러 프린터 메시지를 종료한 다음 ✓ (선택 단추)을 눌러 인쇄하십시오. |
| <p>취소중...</p> | <p>프린터가 작업을 취소합니다. 작업이 저장되는 동안 메시지가 계속 표시되며, 용지 경로가 지워지고 사용 중인 데이터 채널에서 수신 중인 남은 데이터를 수신하여 폐기합니다.</p> | <p>조치가 필요없습니다.</p> |
| <p>카드 슬롯 <X></p> <p>작동하지 않음</p> <p>또는</p> <p><현재 상태 메시지></p> | <p>슬롯 X의 CompactFlash 카드가 제대로 작동하지 않습니다.</p> | <ol style="list-style-type: none"> 1. 프린터의 전원을 끄십시오. 2. 카드가 올바르게 끼워졌는지 확인하십시오. 3. 프린터 제어판 메시지가 계속 표시되면, 카드를 교체하십시오. |

제어판 메시지 설명 (계속)

| 제어판 메시지 | 설명 | 권장 조치 |
|--|---|--|
| 카드 슬롯 X 쓰기 방지됨 또는 <현재 상태 메시지> | 슬롯 X의 CompactFlash 카드가 쓰기 방지되어 있으며 카드에 새 파일을 기록할 수 없습니다. | HP Web Jetadmin의 Device Storage Manager를 사용하여 쓰기 방지를 해제하십시오. |
| 카드 슬롯 X 초기화되지 않음 또는 <현재 상태 메시지> | 파일 시스템이 초기화되지 않았습니다. | HP Web Jetadmin을 사용하여 파일 시스템을 초기화하십시오. |
| 카드 슬롯 X 장치 고장 또는 <현재 상태 메시지> | 슬롯 X에 들어있는 CompactFlash 카드에 치명적인 오류가 있으며 더 이상 사용할 수 없습니다. | 카드를 제거하고 새 카드로 교체하십시오. (프린터 메모리를 참조하십시오.) |
| 카드 슬롯 X 파일 시스템이 가득 참 또는 <현재 상태 메시지> | 슬롯 X의 CompactFlash 카드가 가득 찹니다. | CompactFlash 카드에서 파일을 삭제한 다음 다시 시도하십시오. HP Web Jetadmin의 Device Storage Manager를 사용하여 파일과 글꼴을 다운로드하거나 삭제하십시오. (자세한 내용은 HP Web Jetadmin 소프트웨어 도움말을 참조하십시오.) |
| 카드 슬롯 X 파일 실행 실패 또는 <현재 상태 메시지> | 요청한 작업을 수행할 수 없습니다. 파일을 존재하지 않는 폴더로 다운로드하려고 시도하는 것과 같은 잘못된 작업을 시도했습니다. | 기존 폴더에 다시 인쇄를 시도하십시오. |
| 카트리지 교체 계속하려면 다음을 누르십시오. ✓ | 이 소모품으로 인쇄할 수 있는 남은 페이지가 하한값에 도달했습니다. 소모품의 주문이 필요해도 프린터가 인쇄를 계속하도록 설정되었습니다. | <p>✓ (선택 단추)을 눌러 현재 작업의 인쇄를 계속하십시오.</p> <p>다음 단계에 따라 소모품을 교체하십시오.</p> <ol style="list-style-type: none"> 1. 상단 덮개를 여십시오. 2. 토너 카트리지를 꺼내십시오. 3. 새 잉크 카트리지를 설치하십시오. 4. 상단 덮개를 닫으십시오. |
| 카트리지 교체 도움말: ? 또는 <현재 상태 메시지> | 이 소모품으로 인쇄할 수 있는 남은 페이지가 하한값에 도달했습니다. 소모품의 주문이 필요할 때 프린터가 인쇄를 멈추도록 설정되었습니다. | <p>인쇄를 계속하려면 ✓ (선택 단추)을 눌러 프린터 메시지를 종료한 다음 ✓ (선택 단추)을 누르십시오. 메시지가 카트리지 주문 XXXX 페이지 미만 남음으로 바뀝니다 (경고).</p> <p>다음 단계에 따라 소모품을 교체하십시오.</p> <ol style="list-style-type: none"> 1. 상단 덮개를 여십시오. 2. 토너 카트리지를 꺼내십시오. 3. 새 잉크 카트리지를 설치하십시오. 4. 상단 덮개를 닫으십시오. |

제어판 메시지 설명 (계속)

| 제어판 메시지 | 설명 | 권장 조치 |
|---------------------------------|---|---|
| 카트리지 설치 도움말: ? | 토너 카트리지가 없습니다. 인쇄를 계속하려면 토너 카트리지를 다시 설치하십시오. | 토너 카트리지를 교체하거나 다시 설치하십시오. |
| 카트리지 주문 또는 <현재 상태 메시지> | 토너 카트리지의 수명이 약 16%(6,000매 카트리지) 또는 약 8%(12,000매 카트리지)가 남았을 때 이 메시지가 처음 나타납니다. | 새 카트리지를 준비하십시오(부품, 부품품 및 소모품 주문 참조). |
| 프린터 점검중 | 프린터가 용지 걸림 또는 프린터에서 제거되지 않은 용지를 점검하고 있습니다. | 조치가 필요없습니다. |

인쇄 품질 문제 해결

본 절에서는 인쇄 품질 문제와 문제를 해결하기 위한 조치를 설명합니다. 프린터를 올바르게 유지보수하고 HP 사양과 일치하는 인쇄 용지를 사용하거나 청소 페이지를 실행하면 인쇄 품질 문제를 쉽게 처리할 수 있습니다.

인쇄 품질 검사 목록

일반적인 인쇄 품질 문제는 다음 점검표를 수행하여 해결할 수 있습니다.











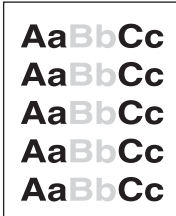

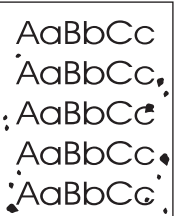
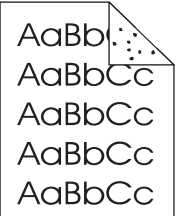

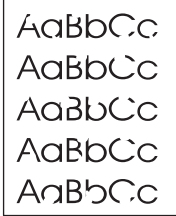
- 이용 가능한 최상의 인쇄 품질 옵션을 사용하고 있는지 프린터 드라이버에서 확인하십시오([인쇄 품질 설정 선택](#) 참조).
- 다음 중 하나의 프린터 드라이버로 인쇄해 보십시오. http://www.hp.com/go/lj2410_software, http://www.hp.com/go/lj2420_software, 또는 http://www.hp.com/go/lj2430_software에서 다운로드할 수 있는 최신 프린터 드라이버 영역.
- 프린터 내부를 청소하십시오([프린터 청소](#) 참조).
- 용지 종류와 품질을 점검하십시오([용지 사양](#) 참조).
- 소프트웨어에서 절약 모드가 꺼져 있는지 확인하십시오([EconoMode \(드래프트\) 인쇄 사용](#) 참조).
- 일반적인 인쇄 품질 문제를 해결하십시오([일반적인 인쇄 문제 해결](#) 참조).
- 새 HP 토너 카트리지를 설치한 후에 인쇄 품질을 다시 점검하십시오. (토너 카트리지와 함께 제공된 설명서를 참조하십시오.)

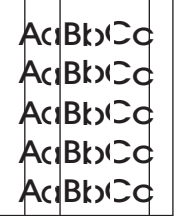
주 페이지에 아무 것도 인쇄되지 않는 경우(순백지) 토너 카트리지의 밀봉 테이프를 떼어 내었는지와 토너 카트리지의 제대로 설치되었는지 확인하십시오. 신형 프린터는 문자를 보다 정확하게 인쇄하도록 최적화되어 있습니다. 신형 프린터는 구형 프린터에 비해 문자를 더 연하고 가늘게 인쇄할 수 있습니다. 이전의 프린터에 비해 이미지가 더 진하게 인쇄되는 페이지를 이전의 프린터와 같은 이미지로 인쇄하려면 프린터 드라이버에서 다음과 같이 변경하십시오. **완료** 탭에서 **인쇄 품질**을 선택하고 **사용자 정의**를 선택한 다음 **자세히**를 누르고 **이미지 연하게 인쇄**의 선택란을 선택하십시오.

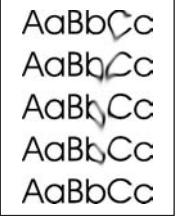
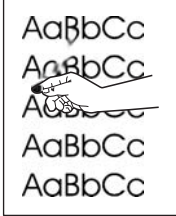
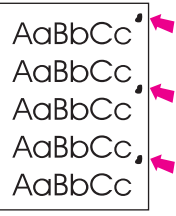
이미지 결함 예

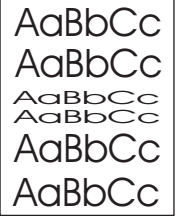
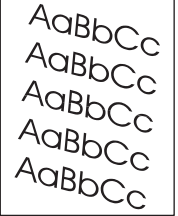
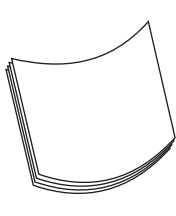
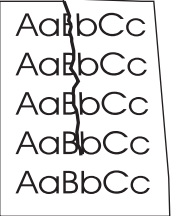
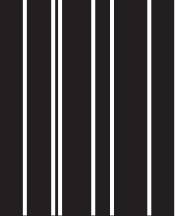
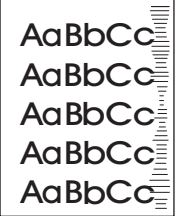
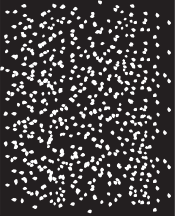
이미지 결함 표의 예를 사용하여 발생한 인쇄 품질 문제를 확인한 다음 문제 해결을 위한 해당 참조 페이지를 참조하십시오. 이러한 예는 가장 일반적인 인쇄 품질 문제입니다. 제안된 조치를 수행해도 문제가 해결되지 않으면 HP 고객 지원에 문의하십시오. ([HP 고객지원센터](#) 참조)

주 다음의 그림들은 짧은 가장자리가 프린터에 먼저 들어가는 레터 용지에 적용됩니다.

| | | | | |
|---|---|---|--|--|
|  <p><u>연한 인쇄 (일부 페이지)</u>를 참조하십시오.</p> |  <p><u>연한 인쇄 (전체 페이지)</u>를 참조하십시오.</p> |  <p><u>반점을 참조하십시오.</u></p> |  <p><u>반점을 참조하십시오.</u></p> |  <p><u>인쇄 누락</u>을 참조하십시오.</p> |
|  <p><u>인쇄 누락</u>을 참조하십시오.</p> |  <p><u>인쇄 누락</u>을 참조하십시오.</p> |  <p><u>줄을 참조하십시오.</u></p> |  <p><u>회색 배경</u>을 참조하십시오.</p> |  <p><u>토너 번짐</u>을 참조하십시오.</p> |
|  <p><u>토너 가루</u>를 참조하십시오.</p> |  <p><u>반복 결함</u>을 참조하십시오.</p> |  <p><u>반복 이미지</u>를 참조하십시오.</p> |  <p><u>문자 변형</u>을 참조하십시오.</p> |  <p><u>페이지 기울어짐</u>을 참조하십시오.</p> |
|  <p><u>밀림 또는 접힘</u>을 참조하십시오.</p> |  <p><u>주름 또는 구김</u>을 참조하십시오.</p> |  <p><u>세로 흰색 선</u>을 참조하십시오.</p> |  <p><u>타이어 자국</u>을 참조하십시오.</p> |  <p><u>검정색 위 흰색 얼룩</u>을 참조하십시오.</p> |
|  <p><u>줄 분산</u>을 참조하십시오.</p> |  <p><u>흐린 인쇄</u>를 참조하십시오.</p> |  <p><u>무작위 이미지 반복 (진함)</u> 참조</p> |  <p><u>무작위 이미지 반복 (연함)</u> 참조</p> | |

연한 인쇄 (일부 페이지)

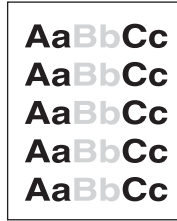

1. 잉크 카트리지가 완전히 설치되었는지 확인하십시오.
2. 토너 카트리지의 노터 농도가 낮을 수도 있습니다. 토너 카트리지를 교체하십시오.
3. 용지가 HP 용지 규격에 맞지 않습니다. 이를테면 용지가 너무 습하거나 거칩니다. [용지 사양](#)을 참조하십시오.

연한 인쇄 (전체 페이지)

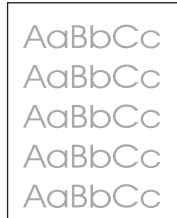

1. 잉크 카트리지가 올바르게 설치되었는지 확인하십시오.
2. 제어판과 프린터 드라이브에서 **EconoMode** 설정이 꺼져 있는지 확인하십시오.
3. 프린터 제어판의 장치 구성 메뉴를 여십시오. 인쇄 품질 하위메뉴를 열고 토너 농도 설정을 높이십시오. [인쇄 품질 하위 메뉴](#)를 참조하십시오.
4. 다른 종류의 용지를 사용해 보십시오.
5. 토너 카트리지에 비어있을 수도 있습니다. 토너 카트리지를 교체하십시오.

반점

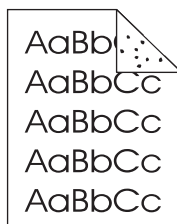

용지 걸림이 제거된 뒤 용지에 반점이 나타날 수도 있습니다.

1. 몇 페이지를 더 인쇄해서 문제가 저절로 해결되는지 확인하십시오.
2. 프린터 내부를 청소하고 청소 페이지를 구동해 퓨저를 청소하십시오. ([프린터 청소](#)를 참조하십시오.)
3. 다른 종류의 용지를 사용해 보십시오.

4. 토너 카트리지가 새는지 확인하십시오. 토너 카트리지가 새면 교체하십시오.

인쇄 누락



1. 프린터의 환경 사양이 충족되었는지 확인하십시오. ([작동 환경](#)을 참조하십시오.)
2. 용지가 거칠고 토너가 쉽게 닳을 경우에는 프린터 제어판의 장치 구성 메뉴를 여십시오. 인쇄 품질 하위메뉴를 열어 **퓨저 모드**를 선택한 다음, 사용 중인 용지 유형을 선택하십시오. 설정을 **HIGH 1**이나 **HIGH 2**로 변경해 토너가 용지에 완전히 밀착되도록 하십시오. ([인쇄 품질 하위 메뉴](#)를 참조하십시오.)
3. 좀더 부드러운 용지를 사용해 보십시오.

줄

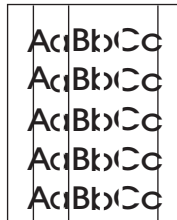

1. 몇 페이지를 더 인쇄해서 문제가 저절로 해결되는지 확인하십시오.
2. 프린터 내부를 청소하고 청소 페이지를 구동해 퓨저를 청소하십시오. ([프린터 청소](#)를 참조하십시오.)
3. 토너 카트리지를 교체하십시오.

회색 배경



1. 이미 프린터를 통해 나온 용지를 다시 사용해서는 안 됩니다.
2. 다른 종류의 용지를 사용해 보십시오.
3. 몇 페이지를 더 인쇄해서 문제가 저절로 해결되는지 확인하십시오.
4. 용지함에 있는 용지를 뒤집어 놓으십시오. 또한, 용지를 **180도** 회전해 보십시오.

- 프린터 제어판의 장치 구성 메뉴를 여십시오. 인쇄 품질 하위메뉴에서 **토너 농도** 설정을 높이십시오. [인쇄 품질 하위 메뉴](#)를 참조하십시오.
- 프린터의 환경 사양이 충족되었는지 확인하십시오. ([작동 환경](#)을 참조하십시오.)
- 토너 카트리지를 교체하십시오.

토너 번짐

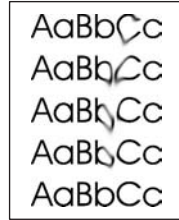

- 몇 페이지를 더 인쇄해서 문제가 저절로 해결되는지 확인하십시오.
- 다른 종류의 용지를 사용해 보십시오.
- 프린터의 환경 사양이 충족되었는지 확인하십시오. ([작동 환경](#)을 참조하십시오.)
- 프린터 내부를 청소하고 청소 페이지를 구동해 퓨저를 청소하십시오. ([프린터 청소](#)를 참조하십시오.)
- 토너 카트리지를 교체하십시오.

[토너 가루](#)도 참조하십시오.

토너 가루

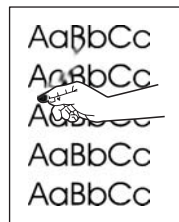

이 문맥에서 토너 가루는 페이지에 묻어 나올 수 있는 토너로 정의됩니다.

- 용지가 무겁거나 거칠 경우, 프린터 제어판의 장치 구성 메뉴를 여십시오. 인쇄 품질 하위 메뉴에서 **퓨저 모드**를 선택한 다음, 사용 중인 용지 유형을 선택하십시오. 설정을 **HIGH 1** 이나 **HIGH 2**로 변경해 토너가 용지에 완전히 밀착되도록 하십시오. ([인쇄 품질 하위 메뉴](#)을 참조하십시오.) 또한, 사용 중인 용지함에 대한 용지 유형을 설정해야 합니다. ([용지 종류와 크기별 인쇄\(용지함 잠금\)](#)를 참조하십시오.)
- 용지의 한 면이 결이 거칠 경우, 부드러운 면에 인쇄해 보십시오.
- 프린터의 환경 사양이 충족되었는지 확인하십시오. ([작동 환경](#)을 참조하십시오.)
- 사용하는 용지의 종류와 품질이 **HP** 사양을 충족하는지 확인하십시오. ([용지 사양](#)을 참조하십시오.)

반복 결함

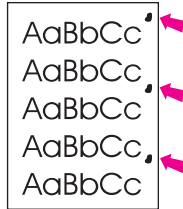

1. 몇 페이지를 더 인쇄해서 문제가 저절로 해결되는지 확인하십시오.
2. 결함 사이의 거리가 38 mm (1.5 인치), 47 mm (1.85 인치), 또는 94 mm (3.7 인치)일 경우, 토너 카트리지를 교체해야 합니다.
3. 프린터 내부를 청소하고 청소 페이지를 구동해 퓨저를 청소하십시오. ([프린터 청소](#)를 참조하십시오.)

[반복 이미지](#)도 참조하십시오.

반복 이미지

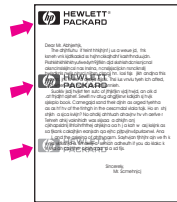

이런 종류의 결함은 이미 인쇄된 양식이나 폭이 좁은 용지를 대량 사용할 경우 발생할 수도 있습니다.

1. 몇 페이지를 더 인쇄해서 문제가 저절로 해결되는지 확인하십시오.
2. 사용하는 용지의 종류와 품질이 HP 사양을 충족하는지 확인하십시오. ([용지 사양](#)을 참조하십시오.)
3. 결함 사이의 거리가 38 mm (1.5 인치), 47 mm (1.85 인치), 또는 94 mm (3.7 인치)일 경우, 토너 카트리지를 교체해야 합니다.

문자 변형

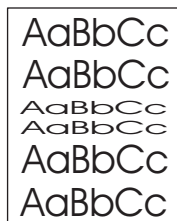

1. 몇 페이지를 더 인쇄해서 문제가 저절로 해결되는지 확인하십시오.
2. 프린터의 환경 사양이 충족되었는지 확인하십시오. ([작동 환경](#)을 참조하십시오.)

페이지 기울어짐

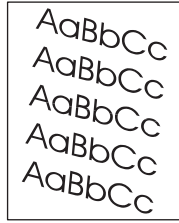

1. 몇 페이지를 더 인쇄해서 문제가 저절로 해결되는지 확인하십시오.
2. 프린터 내에 찢어진 용지 조각이 없는지 확인하십시오.
3. 용지가 올바르게 적재되고 모든 조정 작업이 이루어졌는지 확인하십시오. ([용지함 적재](#)를 참조하십시오.) 용지함 내의 조정대가 용지를 지나치게 압박하거나 지나치게 느슨하지 않도록 하십시오.
4. 용지함에 있는 용지를 뒤집어 놓으십시오. 또한, 용지를 180도 회전해 보십시오.
5. 사용하는 용지의 종류와 품질이 HP 사양을 충족하는지 확인하십시오. ([용지 사양](#)을 참조하십시오.)
6. 프린터의 환경 사양이 충족되었는지 확인하십시오. ([작동 환경](#)을 참조하십시오.)

밀림 또는 접힘

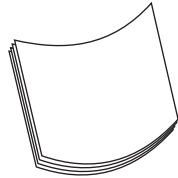

1. 용지함에 있는 용지를 뒤집어 놓으십시오. 또한, 용지를 180도 회전해 보십시오.
2. 사용하는 용지의 종류와 품질이 HP 사양을 충족하는지 확인하십시오. ([용지 사양](#)을 참조하십시오.)
3. 프린터의 환경 사양이 충족되었는지 확인하십시오. ([작동 환경](#)을 참조하십시오.)
4. 다른 출력 용지함으로 인쇄를 시도하십시오.
5. 용지가 가볍거나 부드러울 경우, 프린터 제어판의 장치 구성 메뉴를 여십시오 인쇄 품질 하위메뉴에서 **퓨저 모드**를 선택한 다음, 사용 중인 용지 유형을 선택하십시오. 설정을 **낮음**으로 변경하면, 퓨징 과정에 열을 줄이는 데 도움이 됩니다. ([인쇄 품질 하위 메뉴](#)를 참조하십시오.) 또한, 사용 중인 용지함에 대한 용지 유형을 설정해야 합니다. ([용지 종류와 크기별 인쇄\(용지함 잠금\)](#)를 참조하십시오.)

주름 또는 구김

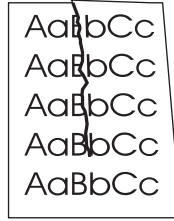

1. 몇 페이지를 더 인쇄해서 문제가 저절로 해결되는지 확인하십시오.
2. 프린터의 환경 사양이 충족되었는지 확인하십시오. ([작동 환경](#)을 참조하십시오.)
3. 용지함에 있는 용지를 뒤집어 놓으십시오. 또한, 용지를 **180도** 회전해 보십시오.
4. 용지가 올바르게 적재되고 모든 조정 작업이 이루어졌는지 확인하십시오. ([용지함 적재](#)를 참조하십시오.)
5. 사용하는 용지의 종류와 품질이 **HP** 사양을 충족하는지 확인하십시오. ([용지 사양](#)을 참조하십시오.)
6. 봉투에 구김이 갈 경우, 봉투를 저장해서 편평해지게 해보십시오.

세로 흰색 선

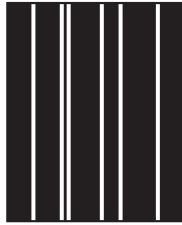

1. 몇 페이지를 더 인쇄해서 문제가 저절로 해결되는지 확인하십시오.
2. 사용하는 용지의 종류와 품질이 **HP** 사양을 충족하는지 확인하십시오. ([용지 사양](#)을 참조하십시오.)
3. 토너 카트리지를 교체하십시오.

타이어 자국

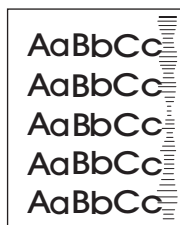

이 결함은 보통 토너 카트리지가 책정된 **6,000 (Q6511A)** 또는 **12,000 (Q6511X)** 페이지 수명을 크게 초과했을 때 생깁니다. 이를테면 토너가 조금 밖에 남지 않았는데 용지를 대량 인쇄하는 경우입니다.

1. 토너 카트리지를 교체하십시오.

2. 토너가 조금 밖에 남지 않았을 때는 용지 수를 줄이십시오.

검정색 위 흰색 얼룩

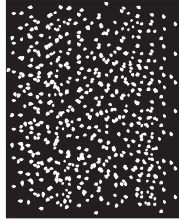

1. 몇 페이지를 더 인쇄해서 문제가 저절로 해결되는지 확인하십시오.
2. 사용하는 용지의 종류와 품질이 HP 사양을 충족하는지 확인하십시오. ([용지 사양](#)을 참조하십시오.)
3. 프린터의 환경 사양이 충족되었는지 확인하십시오. ([작동 환경](#)을 참조하십시오.)
4. 토너 카트리지를 교체하십시오.

줄 분산

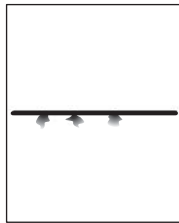

1. 사용하는 용지의 종류와 품질이 HP 사양을 충족하는지 확인하십시오 ([용지 사양](#)을 참조하십시오.)
2. 프린터의 환경 사양이 충족되었는지 확인하십시오. ([작동 환경](#)을 참조하십시오.)
3. 용지함에 있는 용지를 뒤집어 놓으십시오. 또한, 용지를 180도 회전해 보십시오.
4. 프린터 제어판의 장치 구성 메뉴를 여십시오. 인쇄 품질 하위메뉴를 열고 **토너 농도** 설정을 변경하십시오. ([인쇄 품질 하위 메뉴](#)를 참조하십시오.)
5. 프린터 제어판의 장치 구성 메뉴를 여십시오. 인쇄 품질 하위메뉴에서 **최적화**를 열고 **정밀한 라인=켜짐**으로 설정하십시오.

흐린 인쇄

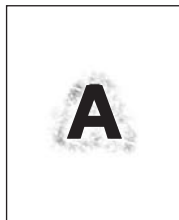

1. 사용하는 용지의 종류와 품질이 HP 사양을 충족하는지 확인하십시오 ([용지 사양](#)을 참조하십시오.)
2. 프린터의 환경 사양이 충족되었는지 확인하십시오. ([작동 환경](#)을 참조하십시오.)
3. 용지함에 있는 용지를 뒤집어 놓으십시오. 또한, 용지를 180도 회전해 보십시오.
4. 이미 프린터를 통해 나온 용지를 다시 사용해서는 안 됩니다.
5. 토너 농도를 낮추십시오. 프린터 제어판의 장치 구성 메뉴를 여십시오. 인쇄 품질 하위메뉴를 열고 **토너 농도** 설정을 변경하십시오. ([인쇄 품질 하위 메뉴](#)를 참조하십시오.)
6. 프린터 제어판의 장치 구성 메뉴를 여십시오. 인쇄 품질 하위메뉴에서 **최적화**를 열고 **고속 전송을=켜짐**으로 설정하십시오. ([인쇄 품질 하위 메뉴](#)를 참조하십시오.)

무작위 이미지 반복

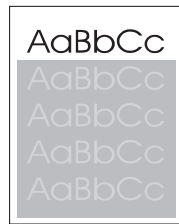
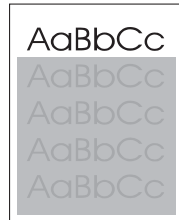

인쇄 페이지 상단에 나타난 농담이 없는 검은색 이미지가 그 아래로 회색 바탕에 반복될 경우 전 작업의 토너가 완전히 지워지지 않은 것입니다. (반복된 이미지는 바탕보다 연하거나 진할 수도 있습니다.)

- 반복된 이미지가 나타나는 바탕의 명암을 변경하십시오.
- 이미지가 인쇄되는 순서를 변경하십시오. 예를 들어, 밝은 이미지를 페이지 상단에 두고 어두운 이미지를 페이지 하단에 두십시오.
- 소프트웨어 응용 프로그램에서 페이지 전체를 180도 회전시켜 연한 이미지를 먼저 인쇄하십시오.
- 이 결함이 나중에 발생하면 프린터를 10분 동안 켜다가 다시 켜고 인쇄 작업을 다시 시작하십시오.

네트워크 인쇄 문제 해결

주

HP는 프린터 CD-ROM을 사용하여 프린터를 네트워크에 설치 및 설정할 것을 권장합니다.

- 구성 페이지를 인쇄합니다([구성 페이지](#) 참조). HP JetDirect 프린트 서버를 설치할 경우, 구성 페이지를 인쇄하면 네트워크 설정과 상태를 나타내는 두 번째 페이지도 인쇄됩니다.
- 도움말과 Jetdirect 구성 페이지에 대한 자세한 내용은 프린터 CD-ROM의 *HP Jetdirect 프린트 서버 관리자 설명서*를 참조하십시오. 이 설명서를 보려면, 해당 프린트 서버 시리즈를 선택하고 해당 프린트 서버 제품을 선택한 다음 **문제 해결**을 누르십시오.
- 다른 컴퓨터에서 인쇄 작업을 실행하십시오.
- 프린터가 컴퓨터와 제대로 작동하는지 확인하려면 병렬 또는 USB 케이블로 프린터와 컴퓨터를 직접 연결하십시오. 인쇄 소프트웨어를 다시 설치해야 합니다. 이전에 문제 없이 인쇄되었던 프로그램의 문서를 인쇄하십시오. 인쇄가 되면, 네트워크의 문제가 남아 있는 것입니다.
- 네트워크 관리자에게 문의하여 도움을 받으십시오.

일반적인 Windows 문제 해결

오류 메시지:

Windows 9x에서 "LPTx로 작성 중 오류".

| 원인 | 해결책 |
|---------------------------------------|--|
| 용지를 넣지 않았습니다. | 용지 또는 기타 인쇄 용지가 용지함에 들어있는지 확인하십시오. |
| 케이블이 손상되거나 헐겁습니다. | 케이블이 제대로 연결되어 있고 프린터와 준비 표시등이 켜져 있는지 확인하십시오. |
| 프린터가 전원에 연결되어 있으나 충분한 전력을 공급 받지 못합니다. | 전원 스트립에서 전원 코드를 뽑고 코드를 다른 콘센트에 끼우십시오. |
| 입출력 설정이 잘못 되었습니다. | 시작을 누르고 설정 을 누른 다음 프린터 를 누르십시오. HP LaserJet 2400 시리즈 프린터 드라이버를 마우스 오른쪽 버튼으로 누른 다음 등록 정보 를 선택합니다. 자세히 , 포트 설정 을 차례대로 누르십시오. 확인란을 눌러 인쇄 전 포트 상태 확인 상자의 선택 표시를 지우십시오. 확인 을 누릅니다. 스풀 설정 을 누른 다음 프린터로 직접 인쇄 를 누르십시오. 확인 을 누릅니다. |

오류 메시지:

"일반 보호 FaultException OE"

"Spool32"

"잘못된 연산"

| 원인 | 해결책 |
|----|---|
| | <p>다른 모든 소프트웨어 프로그램을 닫고 Windows를 다시 시작한 다음 다시 실행하십시오.</p> <p>프린터 드라이버를 바꾸십시오. HP LaserJet 2400 시리즈 PCL 6 드라이버가 선택되면 PCL 5e 또는 PS 프린터 드라이버로 전환하십시오. 일반적으로 소프트웨어 프로그램에서 변경할 수 있습니다.</p> <p>Temp 하위 디렉토리에서 모든 임시 파일을 삭제하십시오. AUTOEXEC.BAT 파일을 편집하고 "Set Temp =" 명령문을 찾아서 디렉토리 이름을 결정할 수 있습니다. 이 명령문 다음에 나오는 이름이 temp 디렉토리입니다. 보통 기본적으로 C:\TEMP로 설정되지만 변경할 수 있습니다.</p> <p>Windows 오류 메시지에 대한 자세한 내용은 컴퓨터와 함께 제공된 Microsoft Windows 설명서를 참조하십시오.</p> |

일반 Macintosh 문제 해결

여기에서는 [일반적인 인쇄 문제 해결](#)에서 다른 문제 외에도 Mac OS 9.x와 Mac OS X에서만 발생하는 문제에 대해 다룹니다.

주 USB 및 IP 인쇄는 **데스크탑 프린터 유틸리티**를 통해 수행할 수 있습니다. 선택자에 프린터가 나타나지 *않습니다*.

Mac OS 9.x 문제.

프린터 이름이나 IP 주소가 데스크탑 프린터 유틸리티에 나타나지 않거나 확인할 수 없습니다.

| 원인 | 해결책 |
|--------------------------------|--|
| 프린터가 인쇄 가능 상태가 아닐 수 있습니다. | 케이블이 제대로 연결되어 있고 프린터와 준비 표시등이 켜져 있는지 확인하십시오. USB 또는 이더넷 허브로 연결한 경우 컴퓨터에 바로 연결하거나 다른 포트를 사용해보십시오. |
| 연결 유형을 잘못 선택했을 수 있습니다. | 프린터와 컴퓨터의 연결 유형에 따라 프린터(USB) 또는 프린터(LPR) 가 데스크탑 프린터 유틸리티 에 선택되어 있는지 확인하십시오. |
| 사용 중인 프린터 이름이나 IP 주소가 잘못되었습니다. | 구성 페이지를 인쇄하여 프린터 이름이나 IP 주소를 확인하십시오. 구성 페이지 를 참조하십시오. 구성 페이지의 프린터 이름이나 IP 주소가 데스크탑 프린터 유틸리티 의 프린터 이름이나 IP 주소와 일치하는지 확인하십시오. |
| 케이블이 손상되었거나 불량품일 수 있습니다. | 케이블을 교체하십시오. 고급 케이블을 사용했는지 확인하십시오. |

프린터의 PPD(PostScript 프린터 설명) 파일이 데스크탑 프린터 유틸리티에 나타나지 않습니다.

| 원인 | 해결책 |
|--------------------------------------|---|
| 프린터 소프트웨어가 설치되지 않았거나 제대로 설치되지 않았습니다. | HP LaserJet 2400 시리즈 PPD가 다음 하드 드라이브 폴더에 있는지 확인하십시오. System folder/Extensions/Printer Descriptions. 필요하다면 소프트웨어를 다시 설치하십시오. 자세한 내용은 시작 설명서를 참조하십시오. |
| PPD 파일이 손상되었습니다. | 다음 하드 드라이브 폴더에서 PPD 파일을 삭제하십시오. System folder/Extensions/Printer Descriptions. 프린터 소프트웨어를 다시 설치하십시오. 자세한 내용은 시작 설명서를 참조하십시오. |

인쇄 작업이 원하는 프린터로 전송되지 않았습니다.

| 원인 | 해결책 |
|-----------------------|---|
| 인쇄 대기열이 중지되었을 수 있습니다. | 인쇄 대기열을 누르십시오. 상단 메뉴 표시줄에서 프린팅 메뉴를 열고 프린트 대기열 시작 을 누르십시오. |

Mac OS 9.x 문제. (계속)

인쇄 작업이 원하는 프린터로 전송되지 않았습니다.

| 원인 | 해결책 |
|---|---|
| 사용 중인 프린터 이름이나 IP 주소가 잘못되었습니다. 이름이 같거나 비슷한 다른 프린터나 IP주소로 인쇄 작업이 전송되었을 수 있습니다. | 구성 페이지를 인쇄하여 프린터 이름이나 IP 주소를 확인하십시오. 구성 페이지 를 참조하십시오. 구성 페이지의 프린터 이름이나 IP 주소가 데스크탑 프린터 유틸리티 의 프린터 이름이나 IP 주소와 일치하는지 확인하십시오. |
| 프린터가 인쇄 가능 상태가 아닐 수 있습니다. | 케이블이 제대로 연결되어 있고 프린터와 준비 표시등이 켜져 있는지 확인하십시오. USB 또는 이더넷 허브로 연결한 경우 컴퓨터에 바로 연결하거나 다른 포트를 사용해보십시오. |
| 케이블이 손상되었거나 불량품일 수 있습니다. | 케이블을 교체하십시오. 고급 케이블을 사용했는지 확인하십시오. |

인쇄 중에는 컴퓨터를 사용할 수 없습니다.

| 원인 | 해결책 |
|--------------------|--|
| 배경 인쇄가 선택되지 않았습니다. | LaserWriter 8.6 이상: 파일 메뉴에서 데스크탑 프린트 를 선택하고 배경 프린팅 을 누르십시오. |

EPS(밀폐형 포스트스크립트) 파일이 올바른 글꼴로 인쇄되지 않습니다.

| 원인 | 해결책 |
|------------------------|---|
| 이 문제는 일부 프로그램에서 발생합니다. | <ul style="list-style-type: none"> 인쇄하기 전에 해당 프린터의 EPS 파일이 포함된 글꼴을 다운로드하십시오. 이 파일을 바이너리 인코딩 대신 ASCII 형식으로 전송하십시오. |

문서가 New York, Geneva 또는 Monaco 글꼴로 인쇄되지 않습니다.

| 원인 | 해결책 |
|----------------------|---|
| 프린터가 글꼴을 바꿨을 수 있습니다. | 페이지 설정 대화 상자에서 선택 사항 을 선택하여 대체된 글꼴을 삭제하십시오. |

타사 USB 카드에서 인쇄할 수 없습니다.

| 원인 | 해결책 |
|---|---|
| 이 오류는 USB 프린터용 소프트웨어가 설치되지 않은 경우에 발생합니다. | 타사 USB 카드를 추가할 때 Apple USB 어댑터 카드용 소프트웨어가 필요합니다. Apple 웹사이트에서 이 소프트웨어의 최신 버전을 구할 수 있습니다. |

Mac OS 9.x 문제. (계속)

USB 케이블로 연결한 경우, 드라이버를 선택해도 데스크탑 프린터 유틸리티 또는 **Apple System Profiler**에 나타나지 않습니다.

| 원인 | 해결책 |
|---------------------------------|--|
| 소프트웨어나 하드웨어 구성 요소에 문제가 있는 것입니다. | <p>소프트웨어 문제 해결</p> <ul style="list-style-type: none"> • Macintosh 컴퓨터에서 USB를 지원하는지 확인하십시오. • 해당 Macintosh 운영 체제가 Mac OS 9.1 이상인지 확인하십시오. • Macintosh 컴퓨터에 해당 Apple USB 소프트웨어가 있는지 확인하십시오. <hr/> <p>주</p> <p>iMac 및 Blue G3 데스크탑 Macintosh 시스템은 USB 장치 연결에 필요한 모든 요구사항을 충족합니다.</p> <hr/> <p>하드웨어 문제 해결</p> <ul style="list-style-type: none"> • 프린터가 켜져 있는지 확인하십시오. • USB 케이블이 제대로 연결되어 있는지 확인하십시오. • 해당 고속 USB 케이블을 사용하고 있는지 확인하십시오. • 체인에서 전원을 공급 받는 USB 장치가 너무 많지 않은지 확인하십시오. 체인에서 모든 장치를 분리하고 케이블을 호스트 컴퓨터의 USB 포트에 바로 연결하십시오. • 전원 비공급형 USB 허브 3개 이상이 체인에 한 줄로 연결되어 있는지 확인하십시오. 체인에서 모든 장치를 분리하고 케이블을 호스트 컴퓨터의 USB 포트에 바로 연결하십시오. <hr/> <p>주</p> <p>iMac 키보드는 전원 비공급형 USB 허브입니다.</p> |

Mac OS 9.x 문제

프린터 드라이버가 **Print Center**에 나타나지 않습니다.

| 원인 | 해결책 |
|--------------------------------------|--|
| 프린터 소프트웨어가 설치되지 않았거나 제대로 설치되지 않았습니다. | HP LaserJet 2400 시리즈 PPD가 다음 하드 드라이브 폴더에 있는지 확인하십시오. <code>Library/Printers/PPDs/Contents/Resources/<lang>.lproj</code> (" <lang> "은 사용하고 있는 언어의 두 글자 코드임) 필요하면 소프트웨어를 다시 설치하십시오. 자세한 내용은 시작 설명서를 참조하십시오. |
| Postscript 프린터 설명(PPD) 파일이 손상되었습니다. | 다음 하드 드라이브 폴더에서 PPD 파일을 삭제하십시오. <code>Library/Printers/PPDs/Contents/Resources/<lang>.lproj</code> (" <lang> "은 사용하고 있는 언어의 두 글자 코드임) 소프트웨어를 다시 설치하십시오. 자세한 내용은 시작 설명서를 참조하십시오. |

Mac OS 9.x 문제 (계속)

프린터 이름, IP 주소, Rendezvous 호스트 이름이 Print Center의 프린터 목록 상자에 나타나지 않습니다.

| 원인 | 해결책 |
|--|--|
| 프린터가 인쇄 가능 상태가 아닐 수 있습니다. | 케이블이 제대로 연결되어 있고 프린터와 준비 표시등이 켜져 있는지 확인하십시오. USB 또는 이더넷 허브로 연결한 경우 컴퓨터에 바로 연결하거나 다른 포트를 사용해보십시오. |
| 선택한 연결 유형이 잘못되었을 수 있습니다. | 프린터와 컴퓨터 사이에 있는 연결 유형에 따라 USB, IP Printing 또는 Rendezvous가 선택되었는지 확인하십시오. |
| 사용 중인 프린터 이름, IP 주소 또는 Rendezvous 호스트 이름이 잘못되었습니다. | 구성 페이지를 인쇄하여 프린터 이름, IP 주소 또는 Rendezvous 호스트 이름을 확인하십시오. 구성 페이지를 참조하십시오. 구성 페이지의 이름, IP 주소 또는 Rendezvous 호스트 이름이 Print Center의 이름, IP 주소 또는 Rendezvous 호스트 이름과 일치하는지 확인하십시오. |
| 케이블이 손상되었거나 불량품일 수 있습니다. | 케이블을 교체하십시오. 고급 케이블을 사용했는지 확인하십시오. |

프린터 드라이버가 Print Center에서 선택한 프린터를 자동으로 설정하지 못합니다.

| 원인 | 해결책 |
|--------------------------------------|---|
| 프린터가 인쇄 가능 상태가 아닐 수 있습니다. | 케이블이 제대로 연결되어 있고 프린터와 준비 표시등이 켜져 있는지 확인하십시오. USB 또는 이더넷 허브로 연결한 경우 컴퓨터에 바로 연결하거나 다른 포트를 사용해보십시오. |
| 프린터 소프트웨어가 설치되지 않았거나 제대로 설치되지 않았습니다. | HP LaserJet 2400 시리즈 PPD가 다음 하드 드라이브 폴더에 있는지 확인하십시오. Library/Printers/PPDs/Contents/Resources/<lang>.lproj (" <lang> "은 사용하고 있는 언어의 두 글자 코드임) 필요하면 소프트웨어를 다시 설치하십시오. 자세한 내용은 시작 설명서를 참조하십시오. |
| PPD 파일이 오염되었습니다. | 다음 하드 드라이브 폴더에서 PPD 파일을 삭제하십시오. Library/Printers/PPDs/Contents/Resources/<lang>.lproj (" <lang> "은 사용하고 있는 언어의 두 글자 코드임) 소프트웨어를 다시 설치하십시오. 자세한 내용은 시작 설명서를 참조하십시오. |
| 프린터가 인쇄 가능 상태가 아닐 수 있습니다. | 케이블이 제대로 연결되어 있고 프린터와 준비 표시등이 켜져 있는지 확인하십시오. USB 또는 이더넷 허브로 연결한 경우 컴퓨터에 바로 연결하거나 다른 포트를 사용해보십시오. |
| 케이블이 손상되었거나 불량품일 수 있습니다. | 케이블을 교체하십시오. 고급 케이블을 사용했는지 확인하십시오. |

인쇄 작업이 원하는 프린터로 전송되지 않았습니다.

| 원인 | 해결책 |
|-----------------------|---|
| 인쇄 대기열이 중지되었을 수 있습니다. | 인쇄 대기열을 누르십시오. 프린트 모니터 를 열고 작업 시작 을 선택하십시오. |

Mac OS 9.x 문제 (계속)

인쇄 작업이 원하는 프린터로 전송되지 않았습니다.

| 원인 | 해결책 |
|---|---|
| 사용 중인 프린터 이름이나 IP 주소가 잘못되었습니다. 이름이 같거나 비슷한 다른 프린터나 IP주소 또는 Rendezvous 호스트 이름으로 인쇄 작업이 전송되었을 수 있습니다. | 구성 페이지를 인쇄하여 프린터 이름, IP 주소 또는 Rendezvous 호스트 이름을 확인하십시오. 구성 페이지 를 참조하십시오. 구성 페이지의 이름, IP 주소 또는 Rendezvous 호스트 이름이 Print Center의 이름, IP 주소 또는 Rendezvous 호스트 이름과 일치하는지 확인하십시오. |

캡슐형 PostScript(EPS) 파일이 정확한 글꼴로 인쇄되지 않습니다.

| 원인 | 해결책 |
|------------------------|--|
| 이 문제는 일부 프로그램에서 발생합니다. | <ul style="list-style-type: none">인쇄하기 전에 해당 프린터의 EPS 파일이 포함된 글꼴을 다운로드하십시오.이 파일을 바이너리 인코딩 대신 ASCII 형식으로 전송하십시오. |

타사 USB 카드에서 인쇄할 수 없습니다.

| 원인 | 해결책 |
|--|--|
| 이 오류는 USB 프린터용 소프트웨어가 설치되지 않은 경우에 발생합니다. | 타사 USB 카드를 추가할 때 Apple USB 어댑터 카드용 소프트웨어가 필요합니다. Apple 웹사이트에서 이 소프트웨어의 최신 버전을 구할 수 있습니다. |

Mac OS 9.x 문제 (계속)

USB 케이블로 프린터를 연결한 경우, 드라이버를 선택해도 Macintosh 선택자에 프린터가 나타나지 않습니다.

| 원인 | 해결책 |
|---------------------------------|---|
| 소프트웨어나 하드웨어 구성 요소에 문제가 있는 것입니다. | <p>소프트웨어 문제 해결</p> <ul style="list-style-type: none">● Macintosh 컴퓨터가 USB를 지원하는지 확인하십시오.● 해당 Macintosh 운영 체제가 Mac OS 10.1 이상인지 확인하십시오.● Macintosh 컴퓨터에 해당 Apple USB 소프트웨어가 있는지 확인하십시오. <p>하드웨어 문제 해결</p> <ul style="list-style-type: none">● 프린터가 켜져 있는지 확인하십시오.● USB 케이블이 제대로 연결되어 있는지 확인하십시오.● 해당 고속 USB 케이블을 사용하고 있는지 확인하십시오.● 체인에서 전원을 공급 받는 USB 장치가 너무 많지 않은지 확인하십시오. 체인에서 모든 장치를 분리하고 케이블을 호스트 컴퓨터의 USB 포트에 바로 연결하십시오.● 전원 비공급형 USB 허브 3개 이상이 체인에 한 줄로 연결되어 있는지 확인하십시오. 체인에서 모든 장치를 분리하고 케이블을 호스트 컴퓨터의 USB 포트에 바로 연결하십시오. <hr/> <p>주</p> <p>iMac 키보드는 전원 비공급형 USB 허브입니다.</p> |

일반적인 포스트스크립트 문제 해결

다음 상황은 PS(포스트스크립트) 언어에만 국한되며 여러 프린터 언어가 사용 중일 때 발생합니다. 제어판에서 문제를 해결하는 데 도움이 되는 메시지를 확인하십시오.

주 PS 오류 발생시 오류 메시지가 인쇄되거나 화면에 표시되게 하려면 **인쇄 옵션** 대화 상자를 열고 PS 오류 항목 옆에 있는 해당란에 원하는 선택 사항을 누르십시오.

일반 문제

요청한 글꼴로 인쇄되지 않고 Courier(프린터 기본 글꼴)로 작업이 인쇄됩니다.

| 원인 | 해결책 |
|-----------------------|--|
| 요청한 서체가 다운로드되지 않았습니다. | 원하는 글꼴을 다운로드한 다음 다시 인쇄 작업을 전송하십시오. 글꼴의 유형과 위치를 확인하십시오. 해당되는 경우 프린터에 글꼴을 다운로드하십시오. 자세한 내용은 소프트웨어 설명서를 참조하십시오. |

리갈 용지가 여백이 잘린 상태로 인쇄됩니다.

| 원인 | 해결책 |
|-------------------|--|
| 프린터 작업이 너무 복잡합니다. | 600dpi 해상도로 인쇄하거나, 인쇄 내용을 단순화하거나, 메모리를 추가로 설치하십시오. |

PS 오류 페이지가 인쇄됩니다.

| 원인 | 해결책 |
|-----------------------|---|
| 인쇄 작업이 PS가 아닐 수 있습니다. | 인쇄작업이 PS 작업인지 확인하십시오. 소프트웨어 응용 프로그램을 설정해야 하는지 또는 PS 헤더 파일이 프린터로 전송되는지 확인하십시오. |

특정 오류

한계 검사 오류

| 원인 | 해결책 |
|-------------------|--|
| 프린터 작업이 너무 복잡합니다. | 600dpi 해상도로 인쇄하거나, 인쇄 내용을 단순화하거나, 메모리를 추가로 설치하십시오. |

VM 오류

| 원인 | 해결책 |
|----------------|---------------------------------|
| 글꼴 오류가 발생했습니다. | 프린터 드라이버에서 글꼴 무제한 다운로드를 선택하십시오. |

범위 검사

| 원인 | 해결책 |
|----------------|---------------------------------|
| 글꼴 오류가 발생했습니다. | 프린터 드라이버에서 글꼴 무제한 다운로드를 선택하십시오. |

A

소모품 및 부속품

이 절에서는 부품, 소모품 및 부속품에 대한 정보를 설명합니다. 이 프린터용으로 특별히 제작된 부품과 부속품만을 사용하십시오.

- [부품, 부속품 및 소모품 주문](#)
- [부품 번호](#)

부품, 부속품 및 소모품 주문

부품, 부속품 및 소모품을 주문하는 데는 몇 가지 방법이 있습니다.

- [HP에서 직접 주문](#)
- [서비스 또는 지원 제공업체를 통한 주문](#)
- [내장된 웹 서버를 통한 직접 주문 \(네트워크에 연결된 프린터의 경우\)](#)
- [HP 도구상자 소프트웨어를 통한 직접 주문 \(컴퓨터에 직접 연결된 프린터의 경우\)](#)

HP에서 직접 주문

다음 부품은 HP에서 직접 구입할 수 있습니다.

- **교체 부품** 미국에서 교체 부품을 주문하려면 <http://www.hp.com/go/hpparts/>을 참조하십시오. 미국 이외의 경우에는 현지의 HP 지정 서비스 센터에 문의하여 부품을 주문하십시오.
- **소모품 및 부속품** 미국에서 소모품을 주문하려면 <http://www.hp.com/go/ljsupplies>을 참조하십시오. 전세계 어디에서나 소모품을 주문하려면 <http://www.hp.com/ghp/buyonline.html>를 참조하십시오. 부속품을 주문하려면 www.hp.com/support/lj2410, <http://www.hp.com/support/lj2420>, 또는 <http://www.hp.com/support/lj2430>을 참조하십시오.

서비스 또는 지원 제공업체를 통한 주문

부품 또는 부속품을 주문하려면, HP 지정 서비스 또는 지원 제공업체에 문의하십시오. ([HP 고객응답지원센터](#)를 참조하십시오.)

내장된 웹 서버를 통한 직접 주문 (네트워크에 연결된 프린터의 경우)

내장된 웹 서버를 통해 인쇄 소모품을 직접 주문하려면 다음 단계를 따릅니다. (이 기능의 설명은 [내장된 웹 서버 사용](#)을 참조하십시오.)

내장된 웹 서버를 통해 직접 주문하려면

1. 컴퓨터의 웹 브라우저에 프린터의 IP 주소를 입력합니다. 프린터 상태 창이 표시됩니다.
2. 창의 상단에 있는 **설정** 탭을 선택합니다.
3. 암호를 요구하는 메시지가 표시되면 암호를 입력합니다.
4. 장치 구성 창의 왼쪽의 **소모품 주문**을 두 번 누릅니다.. 그러면 소모품을 구입할 수 있는 URL이 표시됩니다. 소모품 정보가 부품 번호와 프린터 정보와 함께 표시됩니다.
5. 주문하려는 부품 번호를 선택하고 화면의 지시에 따릅니다.

HP 도구상자 소프트웨어를 통한 직접 주문 (컴퓨터에 직접 연결된 프린터의 경우)

HP 도구상자 소프트웨어를 사용하여 컴퓨터에서 직접 소모품과 부속품을 주문할 수 있습니다. HP 도구상자를 이용해 소모품을 주문하려면, **Toolbox 링크**를 누른 다음, **소모품 주문**을 누르십시오. 소모품을 주문할 수 있는 HP 웹사이트에 연결되는 링크가 있습니다.

부품 번호

다음 페이지에 나와 있는 부속품 목록은 이 설명서 인쇄 시점을 기준으로 작성된 것입니다. 주문 정보 및 제공되는 부속품은 프린터를 사용하는 동안 변경될 수 있습니다.

용지 취급 부속품

| 품목 | 설명 | 부품 번호 |
|--------------------------|--|--------|
| 선택사양 500매 용지함 및 용지 공급 장치 | 용지 용량을 증가시킨 선택사양 용지함. 레터, A4, 리갈, A5, B5 (JIS), Executive 및 8.5 x 13 인치의 용지 크기를 넣을 수 있습니다. 주: 이 용지함은 HP LaserJet 2430t, 2430tn 및 2430dtn 모델에 기본적으로 포함됩니다. | Q5963A |

토너 카트리지

| 품목 | 설명 | 부품 번호 |
|---------------------|--------------|--------|
| HP LaserJet 토너 카트리지 | 6,000매 카트리지 | Q6511A |
| | 12,000매 카트리지 | Q6511X |

메모리

| 품목 | 설명 | 부품 번호 |
|--|--------|--------|
| 100 핀 DDR 메모리 DIMM(이중 인라인 메모리 모듈) 대량이거나 복잡한 인쇄 작업을 처리할 수 있는 프린터 성능을 높입니다. | 32 MB | Q3982A |
| | 48 MB | Q6007A |
| | 64MB | Q2625A |
| | 128MB | Q2626A |
| | 256 MB | Q2627A |

케이블 및 인터페이스

| 품목 | 설명 | 부품 번호 |
|---|---|--------|
| EIO(확장 I/O) 카드 HP Jetdirect 프린트 서버 다중 프로토콜 EIO 네트워크 카드: | HP Jetdirect 620n Fast Ethernet (10/100Base-TX) 프린트 서버 | J7934A |
| | HP Jetdirect 680n 802.11b 무 선 내장 프린트 서버 | J6058A |
| | USB, 직렬 및 LocalTalk 연결용 HP Jetdirect 연결 카드 | J4135A |
| 병렬 케이블 | 2미터 IEEE 1284-B 케이블 | C2950A |
| | 3미터 IEEE 1284-B 케이블 | C2951A |
| USB 케이블 | 2미터 A-B cable | C6518A |

인쇄 용지

기타 용지 공급에 관한 자세한 사항은 <http://www.hp.com/go/ljsupplies>을 참조하십시오.

| 품목 | 설명 | 부품 번호 |
|--|--------------------------------|-------------------------------|
| HP Soft Gloss 레이저 용지 HP LaserJet 프린터용. 코팅 용 지는 브로셔, 판매 자료, 그래픽 과 사진 이미지를 포함하는 문서 와 같이 강한 인상을 주어야 하 는 업무용 문서에 적합합니다. 사양: 32 파운드(120 g/m ²). | 레터(220 x 280 mm), 상자 당 50 매 | C4179A/아시아 태평양 국가/지 역 |
| | A4(210 x 297 mm), 상자 당 50 매 | C4179B/아시아 태평양 국가/지 역 및 유럽 |
| HP LaserJet 갱지 HP LaserJet 프린터용. 이 광택 처리 용지는 잘 찢어지지 않고 방수 효과가 있으면서도 인쇄 품 질이나 성능이 저하되지 않습니 다. 이 용지는 표지, 지도, 메뉴 및 기타 업무용으로 사용합니다. | 레터(8.5 x 11 인치), 50 매 상자 | Q1298A/북미 |
| | A4(210 x 297 mm), 50 매 상자 | Q1298B/아시아 태평양 국가/지 역 및 유럽 |

| 품목 | 설명 | 부품 번호 |
|--|---|----------------------|
| HP Premium Choice LaserJet 용지 HP의 가장 밝은 LaserJet 용지 매우 부드럽고 새하얀 이 용지에는 화려한 색상과 살아있는 느낌의 검은색을 인쇄할 수 있습니다. 프리젠테이션, 사업 계획, 외부 서신 및 기타 고급 문서의 인쇄에 적합합니다. 사양: 98 휘도, 32 파운드. (75 g/m ²). | 레터(8.5 x 11 인치), 500 매/묶음, 10묶음 상자 | HPU1132/북미 |
| | 레터(8.5 x 11 인치), 250 매/묶음, 6묶음 상자 | HPU1732 북미 |
| | A4(210 x 297mm), 5묶음 상자 | Q2397A/아시아 태평양 국가/지역 |
| | A4(210 x 297 mm), 250매/묶음, 5묶음 상자 | CHP412/유럽 |
| | A4(210 x 297 mm), 500 매/묶음, 5묶음 상자 | CHP410/유럽 |
| | A4(210 x 297 mm), 160 g/m ² , 500 매/묶음, 5묶음 상자 | CHP413/유럽 |
| HP LaserJet 용지 HP LaserJet 프린터용. 편지지 양식, 고급 메모, 법률 문서, DM 및 서신에 적합합니다. 사양: 96 휘도, 24 파운드(90 g/m ²). | 레터(8.5 x 11 인치), 500 매/묶음, 10묶음 상자 | HPU1124/북미 |
| | 리갈(8.5 x 14 인치), 500 매/묶음, 10묶음 상자 | HPU1424/북미 |
| | 레터(220 x 280 mm), 500 매/묶음, 5묶음 상자 | Q2398A/아시아 태평양 국가/지역 |
| | A4(210 x 297 mm), 500 매/묶음, 5묶음 상자 | Q2400A/아시아 태평양 국가/지역 |
| | A4(210 x 297 mm), 500 매/묶음 | CHP310/유럽 |
| HP 인쇄 용지 HP LaserJet 및 잉크젯 프린터용. 소규모 및 재택 사무용으로 특별히 제작됨. 복사 용지보다 무겁고 밝습니다. 사양: 92 휘도, 22 파운드. | 레터(8.5 x 11 인치), 500 매/묶음, 10묶음 상자 | HPU1122/북미 및 멕시코 |
| | 레터(8.5 x 11 인치), 500 매/묶음, 3묶음 상자 | HPU113R/북미 |
| | A4(210 x 297 mm), 500 매/묶음, 5묶음 상자 | CHP210/유럽 |
| | A4(210 x 297 mm), 300 매/묶음, 5묶음 상자 | CHP213/유럽 |
| HP 다목적 용지 레이저 및 잉크젯 프린터, 복사기 및 팩스 등 모든 사무기기용. 모든 사무의 필요에 적합한 한 가지 용지를 원하는 업무용으로 제작됨. 기타 사무 용지보다 밝고 부드럽습니다. 사양: 90 휘도, 20 파운드(75 g/m ²). | 레터(8.5 x 11 인치), 500 매/묶음, 10묶음 상자 | HPM1120북미 |
| | 레터(8.5 x 11 인치), 500 매/묶음, 5묶음 상자 | HPM115R/북미 |
| | 레터(8.5 x 11 인치), 250 매/묶음, 12묶음 상자 | HP25011/북미 |
| | 레터(8.5 x 11 인치), 3공, 500 매/묶음, 10묶음 상자 | HPM113H/북미 |
| | 리갈(8.5 x 14 인치), 500 매/묶음, 10묶음 상자 | HPM1420/북미 |

| 품목 | 설명 | 부품 번호 |
|---|---|-------------------------------|
| <p>HP 사무 용지</p> <p>레이저 및 잉크젯 프린터, 복사기 및 팩스 등 모든 사무기기용. 대량 인쇄에 적합합니다.</p> <p>사양: 84 휘도, 20 파운드(75 g/m²).</p> | 레터(8.5 x 11 인치), 500 매/묶음, 10묶음 상자 | HPC8511/북미 및 멕시코 |
| | 레터(8.5 x 11 인치), 3공, 500 매/묶음, 10묶음 상자 | HPC3HP/북미 |
| | 리갈(8.5 x 14 인치), 500 매/묶음, 10묶음 상자 | HPC8514/북미 |
| | 레터(8.5 x 11 인치), Quick Pack, 2,500매 상자 | HP2500S/북미 및 멕시코 |
| | 레터(8.5 x 11 인치), Quick Pack 3공, 2,500매 상자 | HP2500P/북미 |
| | 레터(220 x 280 mm), 500 매/묶음, 5묶음 상자 | Q2408A/아시아 태평양 국가/지역 |
| | A4(210 x 297 mm), 500 매/묶음, 5묶음 상자 | Q2407A/아시아 태평양 국가/지역 |
| | A4(210 x 297 mm), 500 매/묶음, 5묶음 상자 | CHP110/유럽 |
| | A4(210 x 297 mm), Quick Pack, 2500 매/묶음, 5묶음 상자 | CHP113/유럽 |
| <p>HP 사무용 재생 용지</p> <p>레이저 및 잉크젯 프린터, 복사기 및 팩스 등 모든 사무기기용. 대량 인쇄에 적합합니다.</p> <p>환경 친화적인 제품에 대한 미국 행정 명령 13101을 충족합니다.</p> <p>사양: 84 휘도, 20 파운드, 30% 재사용 함량.</p> | 레터(8.5 x 11 인치), 500 매/묶음, 10묶음 상자 | HPE1120/북미 |
| | 레터(8.5 x 11 인치), 3공, 500 매/묶음, 10묶음 상자 | HPE113H/북미 |
| | 리갈(8.5 x 14 인치), 500 매/묶음, 10묶음 상자 | HPE1420/북미 |
| <p>HP LaserJet 투명필름</p> <p>HP LaserJet 흑백 프린터 전용. 생생하고 선명한 텍스트 및 그래픽을 인쇄하려면, 특별히 제작되어 흑백 HP LaserJet 프린터에서 시험을 거친 투명 용지를 사용합니다.</p> <p>사양: 4.3mm 두께.</p> | 레터(8.5 x 11 인치), 50 매 상자 | 92296T/북미, 아시아 태평양 국가/지역 및 유럽 |
| | A4(210 x 297 mm), 50 매 상자 | 92296U/아시아 태평양 국가/지역 및 유럽 |

B

제어판 메뉴

프로그램이나 프린터 드라이버를 사용하여 컴퓨터에서 가장 일상적인 인쇄 작업을 수행할 수 있습니다. 다음 두 가지 방법은 프린터를 제어하는 가장 편리한 방법으로서, 프린터 제어판 설정에 우선합니다. 프로그램의 도움말 파일을 참조하거나, 프린터 드라이버를 사용하는 방법에 대한 자세한 내용은 [프린터 드라이버 사용](#)을 참조하십시오.

프린터 제어판에서 설정을 변경하여 프린터를 제어할 수도 있습니다. 프로그램이나 프린터 드라이버에 의해 지원되지 않는 프린터 기능을 사용하려면 제어판을 사용하십시오.

프린터 제어판에서 현재 선택된 값으로 된 설정을 나타내는 메뉴 맵을 인쇄할 수 있습니다([메뉴 맵](#) 참조). 다음 절에서는 설정 및 가능한 값을 설명합니다. 값 열에서, 각 설정 기본값의 옆에는 별표(*)를 붙였습니다.

일부 메뉴 또는 메뉴 항목은 특정 옵션이 설치되었을 때만 표시됩니다.

이 절에서는 다음 메뉴를 설명합니다.

- [작업 검색 메뉴](#)
- [정보 메뉴](#)
- [용지 처리 메뉴](#)
- [장치 구성 메뉴](#)
- [진단 메뉴](#)
- [서비스 메뉴](#)

작업 검색 메뉴

이 메뉴에서 프린터에 저장된 작업의 목록을 볼 수 있고 모든 작업 저장 기능에 액세스할 수 있습니다. 프린터 제어판에서 이러한 작업을 인쇄하거나 삭제할 수 있습니다. 이 메뉴 사용에 대한 자세한 사항은 [작업 저장 기능 사용](#)을 참조하십시오.

주 프린터의 전원을 끄면 저장된 모든 작업이 삭제됩니다.

다음 절에서는 설정 및 가능한 값을 설명합니다. 값 열에서, 각 설정의 기본값의 옆에는 별표(*)를 붙였습니다.

| 항목 | 값 | 설명 |
|-----------------|----------------------------------|---|
| 저장된 작업 목록 인쇄 | 선택할 값이 없습니다. | 장치에 저장된 전체 작업을 표시하는 페이지를 인쇄합니다. |
| [사용자 이름] | [작업 이름] 모든 개인 작업 저장된 작업 없음 | 작업을 보낸 사람의 이름. [작업 이름]: 프린터에 저장된 작업의 이름. 하나의 작업 또는 모든 개인 작업(프린터 드라이버의 PIN에 할당된 작업)을 선택하십시오. <ul style="list-style-type: none"> 인쇄: 선택한 작업을 인쇄합니다. 인쇄하려면 PIN 필요: 프린터 드라이버의 PIN(개인 식별 번호)에 할당된 작업에 대한 프롬프트가 표시됩니다. 작업을 인쇄하려면 PIN을 입력해야 합니다. 인쇄 매수: 원하는 인쇄 매수를 선택할 수 있습니다(1 - 32000). 삭제: 선택한 작업을 프린터에서 삭제합니다. 삭제하려면 PIN 필요: 프린터 드라이버의 PIN에 할당된 작업에 대한 프롬프트가 표시됩니다. 작업을 삭제하려면 PIN을 입력해야 합니다. 모든 개인 작업: 프린터에 두 개 이상의 개인 작업이 저장되어 있을 때 표시됩니다. 이 항목을 선택하고 올바른 PIN을 입력하면 프린터에 저장된 해당 사용자의 모든 개인 작업이 인쇄됩니다. 저장된 작업 없음: 인쇄하거나 삭제할 저장된 작업이 없음을 표시합니다. |

정보 메뉴

정보 메뉴에는 프린터 및 프린터 구성에 대한 세부 사항을 설명하는 프린터 정보가 들어 있습니다. 원하는 정보 페이지로 이동한 다음, √(선택 단추)을 누릅니다.

| 항목 | 설명 |
|---------------|---|
| 메뉴 맵 인쇄 | 메뉴 맵은 프린터 제어판 메뉴 항목의 레이아웃 및 현재 설정을 표시합니다. 자세한 내용은 메뉴 맵 을 참조하십시오. |
| 구성 인쇄 | 구성 페이지는 현재 프린터 구성을 표시합니다. HP Jetdirect 프린트 서버가 설치되어 있으면 HP Jetdirect 구성 페이지도 인쇄됩니다. 보다 자세한 사항은 구성 페이지 를 참조하십시오. |
| 소모품 상태 페이지 인쇄 | 소모품 상태 페이지는 프린터 소모품의 잔량, 남은 페이지 수의 계산 및 카트리지 사용량 정보를 표시합니다. 이 페이지는 HP 순정 소모품을 사용할 때만 표시됩니다. 보다 자세한 사항은 소모품 상태 페이지 를 참조하십시오. |
| 사용법 인쇄 | 사용량 페이지는 사용된 용지함은 물론, 인쇄된 용지의 양을 표시합니다. 이 페이지는 또한 인쇄된 단면의 수와 양면의 수를 표시합니다. 주 선택 사양 CompactFlash 카드와 같이 인식된 파일 시스템을 가진 대용량 기억 장치가 프린터에 설치된 경우에만 이 항목이 표시됩니다. 이 항목은 회계용으로 사용할 수 있는 정보가 들어 있는 페이지를 생성합니다. |
| 파일 디렉토리 인쇄 | 선택 사양 CompactFlash 카드와 같이 인식된 파일 시스템을 가진 대용량 기억 장치가 프린터에 설치된 경우에만 이 항목이 표시됩니다. 파일 디렉토리는 설치된 모든 대용량 기억 장치에 대한 정보를 표시합니다. 보다 자세한 사항은 프린터 메모리 를 참조하십시오. |
| PCL 글꼴 목록 인쇄 | PCL 글꼴 목록은 프린터에서 현재 사용할 수 있는 모든 PCL 글꼴을 표시합니다. 보다 자세한 사항은 PS 또는 PCL 글꼴 목록 을 참조하십시오. |
| PS 글꼴 목록 인쇄 | PS 글꼴 목록은 프린터에서 현재 사용할 수 있는 모든 PS 글꼴을 표시합니다. 보다 자세한 사항은 PS 또는 PCL 글꼴 목록 을 참조하십시오. |

용지 처리 메뉴

용지 처리 설정이 현재 제어판에 구성되어 있는 경우, 프로그램이나 프린터 드라이버에서 용지의 종류 및 크기를 선택하여 인쇄할 수 있습니다. 용지 종류 및 크기 구성에 대한 보다 자세한 사항은 [용지 종류와 크기별 인쇄\(용지함 잠금\)](#)를 참조하십시오. 지원되는 용지 종류 및 크기에 대한 보다 자세한 사항은 [지원되는 인쇄 용지의 종류와 크기](#)와 [용지 사양](#)을 참조하십시오.

이 메뉴의 일부 항목(예: 양면 인쇄 및 수동 용지 공급)은 해당 드라이버가 설치된 경우에만 프로그램이나 프린터 드라이버에서 사용할 수 있습니다. 프로그램 및 프린터 드라이버 설정이 제어판 설정에 우선합니다. 자세한 내용은 [프린터 드라이버 사용](#)을 참조하십시오.

다음 절에서는 설정 및 가능한 값을 설명합니다. 값 열에서, 각 설정의 기본값에는 옆에 별표(*)를 붙였습니다.

| 항목 | 값 | 설명 |
|----------|--|--|
| 용지함 1 크기 | *모든 크기 LETTER LEGAL EXECUTIVE A4 A5 B5 (JIS) EXECUTIVE (JIS) D POSTCARD (JIS) 16K ENVELOPE #10 ENVELOPE MONARCH ENVELOPE C5 ENVELOPE DL ENVELOPE B5 사용자 정의 모든 사용자 정의 | 이 항목을 사용하여 현재 용지함 1에 들어 있는 용지 크기와 일치하는 값을 설정하십시오. 모든 크기: 용지함 1의 용지 종류 및 크기가 모두 설정되어 있으면, 프린터는 먼저 용지가 바닥날 때까지 용지함 1에 들어 있는 용지를 사용합니다. 모든 크기와 다른 크기: 인쇄 작업의 용지 종류 및 크기가 이 용지함에 들어 있는 용지 종류 및 크기와 일치하지 않는 경우 프린터는 이 용지함에서 용지를 끌어들이지 못합니다. |

| 항목 | 값 | 설명 |
|----------|--|--|
| 용지함 1 종류 | *모든 종류 일반 용지 인쇄된 용지 편지지 양식 투명 필름 구멍 뚫린 용지 레이블 본드지 재활용지 색지 카드 용지 >164 G/M2 갱지 봉투 | 이 항목을 사용하여 현재 용지함 1에 들어 있는 용지 종류와 일치하는 값을 설정하십시오. 모든 종류: 용지함 1의 용지 종류 및 크기가 모두 설정되어 있으면, 프린터는 먼저 용지가 바닥날 때까지 용지함 1에 들어 있는 용지를 사용합니다. 모든 종류와 다른 종류: 인쇄 작업의 용지 종류 및 크기가 이 용지함에 들어 있는 용지 종류 및 크기와 일치하지 않는 경우 프린터는 이 용지함에서 용지를 끌어들이지 못합니다. |
| 용지함 2 크기 | *모든 크기 LETTER LEGAL EXECUTIVE A4 A5 B5 (JIS) EXECUTIVE (JIS) | 현재 용지함 2에 들어 있는 용지 크기와 일치하는 값을 설정합니다. |
| 용지함 2 종류 | *모든 종류 일반 용지 인쇄된 용지 편지지 양식 투명 필름 구멍 뚫린 용지 레이블 본드지 재활용지 색지 카드 용지 >164 G/M2 갱지 | 현재 용지함 2에 들어 있는 용지 종류와 일치하는 값을 설정합니다. |

| 항목 | 값 | 설명 |
|----------|--|---------------------------------------|
| 용지함 3 크기 | *모든 크기 LETTER LEGAL EXECUTIVE A4 A5 B5 (JIS) EXECUTIVE (JIS) | 현재 용지함 3에 들어 있는 용지 크기와 일치하는 값을 설정합니다. |
| 용지함 3 종류 | *모든 종류 일반 용지 인쇄된 용지 편지지 양식 투명 필름 구멍 뚫린 용지 레이블 본드지 재활용지 색지 카드 용지 >164 G/M2 갱지 | 현재 용지함 3에 들어 있는 용지 종류와 일치하는 값을 설정합니다. |

| 항목 | 값 | 설명 |
|----------------|-----------------------|--|
| 용지함 [N] 사용자 정의 | 측정 단위 X 크기 Y 크기 | <p>이 항목은 용지함이 사용자 정의 크기로 설정되어 있을 때만 표시됩니다.</p> <p>측정 단위: 이 옵션을 사용하여 지정된 용지함에 사용자 정의 크기를 설정한 경우 사용할 측정 단위(인치 또는 밀리미터)를 설정합니다.</p> <p>X 크기: 이 항목을 사용하여 용지 너비의 측정값(용지함의 측면 간 측정값)을 설정합니다. 옵션은 3.0 - 8.50 인치 또는 76 - 216 MM입니다.</p> <p>Y 크기: 이 항목을 사용하여 용지 길이의 측정값(용지함의 앞에서 뒤까지 측정값)을 설정합니다. 옵션은 5.0 - 14.00 인치 또는 127 - 356 MM입니다.</p> <p>Y 크기 값을 선택하면 요약 화면이 표시됩니다. 이 화면에서 용지함 1 크기= 8.50 x 14 인치, 설정 저장과 같은 세 개의 이전 화면에서 지정된 모든 정보를 요약하는 피드백을 볼 수 있습니다.</p> |

장치 구성 메뉴

이 메뉴는 관리 기능을 포함합니다.

- [인쇄 하위 메뉴](#)
- [인쇄 품질 하위 메뉴](#)
- [시스템 설정 하위 메뉴](#)
- [I/O 하위 메뉴](#)
- [재설정 하위 메뉴](#)

인쇄 하위 메뉴

이 메뉴의 일부 항목은 해당 드라이버가 설치된 경우에만 프로그램이나 프린터 드라이버에서 사용할 수 있습니다. 프로그램 및 프린터 드라이버 설정이 제어판 설정에 우선합니다. 해당되는 경우 이러한 설정은 일반적으로 프린터 드라이버에서 변경하는 것이 좋습니다.

다음 절에서는 설정 및 가능한 값을 설명합니다. 값 열에서, 각 설정의 기본값의 옆에는 별표(*)를 붙였습니다.

| 항목 | 값 | 설명 |
|-------|------------|--|
| 인쇄 매수 | *1 - 32000 | <p>1 - 32000 사이의 숫자를 선택하여 기본 인쇄 매수를 설정하십시오. ▲ (위로 단추) 또는 ▼ (아래로 단추)을 사용하여 인쇄 매수를 선택하십시오. 이 설정은 UNIX나 Linux 응용 프로그램과 같이 프로그램이나 프린터 드라이버에 지정된 인쇄 매수가 없는 인쇄 작업에만 적용됩니다.</p> <hr/> <p>주</p> <p>프로그램이나 프린터 드라이버에서 인쇄 매수를 설정하는 것이 가장 좋습니다. (프로그램 및 프린터 드라이버 설정이 제어판 설정에 우선합니다.)</p> <hr/> |

| 항목 | 값 | 설명 |
|------------------|---|--|
| 기본 용지 크기 | *LETTER LEGAL EXECUTIVE STATEMENT 8.5 x 13 A4 A5 B5 (JIS) EXECUTIVE (JIS) D POSTCARD (JIS) 16K ENVELOPE #10 ENVELOPE MONARCH ENVELOPE C5 ENVELOPE DL ENVELOPE B5 사용자 정의 | 용지 및 봉투에 대한 기본 이미지 크기를 설정합니다. 사용 가능한 크기를 스크롤하면 항목 이름이 용지에서 봉투로 변경됩니다. 이 설정은 프로그램이나 프린터 드라이버에 지정된 용지 크기가 없는 인쇄 작업에만 적용됩니다. |
| 기본 맞춤 용지 | 측정 단위 X 크기 Y 크기 | 용지함 1에 대한 기본 사용 자정의 용지 크기를 설정합니다. 이 메뉴는 선택한 용지함의 사용자 정의 표준 스위치가 사용자 정의로 설정되어 있을 때만 표시됩니다. |
| 용지 목적지 | *표준 출력 페이스업 용지함 | 출력 용지함 목적지를 구성합니다. |
| 양면 인쇄 | *꺼짐 켜짐 | 듀플렉서가 내장된 프린터에만 표시됩니다. 용지 한 장의 양면을 인쇄하려면 켜짐으로 설정하고, 단면만 인쇄하려면 꺼짐으로 설정하십시오. |
| 양면 인쇄 제본 | *긴 쪽 짧은 쪽 | 양면 인쇄의 바인딩 쪽을 변경합니다. 프린터에 듀플렉서가 내장되어 있고 양면=켜짐 인 경우에만 메뉴 항목이 표시됩니다. |
| A4/레터 상호 대체 | 아니오 *예 | A4 크기 용지가 프린터에 없는 경우 A4 크기 작업을 레터 크기 용지에 인쇄하거나, 이와 반대의 경우로도 인쇄할 수 있습니다. |
| 수동 공급 | *꺼짐 켜짐 | 용지함에서 자동으로 용지가 공급되는 것이 아니라, 용지함 1에서 수동으로 용지를 공급합니다. 수동 금지=켜짐 이고 용지함 1이 비어 있는 경우, 프린터가 인쇄 작업을 수신하면 오프라인으로 바꿉니다. 수동 금지 [용지 크기] 가 제어판 디스플레이에 표시됩니다. |
| 가장자리 대 가장자리 겹쳐쓰기 | *아니오 예 | 모든 인쇄 작업에 대하여 가장자리 대 가장자리 모드를 켜거나 끕니다. |

| 항목 | 값 | 설명 |
|---------------------|-------------------|--|
| COURIER 글꼴 | *일반 진함 | <p>사용할 Courier 글꼴 버전을 선택하십시오.</p> <p>일반: 내부 Courier 글꼴은 HP LaserJet 4 시리즈 프린터에서 사용할 수 있습니다.</p> <p>진함: HP LaserJet III 시리즈 프린터에서 사용할 수 있는 내부 Courier 글꼴.</p> |
| WIDE A4 | *아니오 예 | <p>A4 크기 용지의 한 줄에 인쇄할 수 있는 문자의 수를 변경합니다.</p> <p>아니오: 한 줄에 10피치 문자를 최대 78개까지 인쇄할 수 있습니다.</p> <p>예: 한 줄에 10피치 문자를 최대 80개까지 인쇄할 수 있습니다.</p> |
| PS 인쇄 오류 | *꺼짐 켜짐 | <p>PS 오류 페이지의 인쇄 여부를 결정합니다.</p> <p>꺼짐: PS 오류 페이지를 인쇄하지 않습니다.</p> <p>켜짐: PS 오류가 발생하면 PS 오류 페이지가 인쇄됩니다.</p> |

| 항목 | 값 | 설명 |
|-----|--|--|
| PCL | 인쇄 매수 인쇄 방향 글꼴 소스 글꼴 번호 글꼴 피치 글꼴 포인트 크기 기호 세트 LF에 CR 추가 빈 페이지 삭제 | <p>인쇄 매수: 기본 용지 크기에 대해 5 - 128 줄의 세로 간격을 설정합니다.</p> <p>인쇄 방향: 가로나 세로로 기본 용지 방향을 선택할 수 있습니다.</p> <hr/> <p>주</p> <p>프로그램이나 프린터 드라이버에서 페이지 인쇄 방향을 설정하는 것이 가장 좋습니다. (프로그램 및 프린터 드라이버 설정이 제어판 설정에 우선합니다.)</p> <hr/> <p>글꼴 소스: 글꼴 소스를 내부, 카드 슬롯 1, 2, 또는 3, 내부 디스크, 또는 EIO 디스크 1, 2, 또는 3으로 선택할 수 있습니다.</p> <p>글꼴 번호: 프린터는 각 글꼴에 번호를 할당하고 PCL 글꼴 목록에 번호를 나열합니다. 글꼴 번호는 인쇄 출력의 글꼴 # 열에 표시됩니다.</p> <p>글꼴 피치: 글꼴 피치를 선택합니다. 선택한 글꼴에 따라 이 항목이 표시되지 않을 수 있습니다.</p> <p>글꼴 포인트 크기: 글꼴 포인트 크기를 선택합니다. 이 항목은 포인트 크기를 확대 축소할 수 있는 글꼴을 기본 글꼴로 선택했을 때만 표시됩니다.</p> <p>기호 세트: 프린터 제어판에서 여러 개의 사용 가능한 기호 세트 중 하나를 선택합니다. 기호 세트는 하나의 글꼴에 들어 있는 모든 문자로 이루어진 고유한 그룹입니다. PC-8 또는 PC-850이 선 그리기 문자에서 권장되는 기호 세트입니다.</p> <p>LF에 CR 추가: 역방향 호환이 가능한 PCL 작업(작업 제어가 아닌 순수 텍스트)에서 발생하는 줄 바꿈마다 캐리지 리턴을 추가하려면 예를 선택하십시오. UNIX와 같은 일부 환경에서는 줄 바꿈 제어 코드만을 사용하여 새로운 줄을 표시합니다. 이 옵션을 사용하면 필요한 캐리지 리턴을 줄 바꿈마다 추가할 수 있습니다.</p> <p>빈 페이지 삭제: 자기만의 PCL을 생성할 때는 빈 페이지가 인쇄되도록 하는 추가 용지 바꿈이 포함됩니다. 페이지가 비어 있을 경우 용지 바꿈이 무시되도록 하려면 예를 선택하십시오.</p> |

인쇄 품질 하위 메뉴

이 메뉴의 일부 항목은 해당 드라이버가 설치된 경우에만 프로그램이나 프린터 드라이버에서 사용할 수 있습니다. 프로그램 및 프린터 드라이버 설정이 제어판 설정에 우선합니다. 자세한 내용은 [프린터 드라이버 사용](#)을 참조하십시오. 해당되는 경우 이러한 설정은 일반적으로 프린터 드라이버에서 변경하는 것이 좋습니다.

다음 절에서는 설정 및 가능한 값을 설명합니다. 값 열에서, 각 설정의 기본값의 옆에는 별표(*)를 붙였습니다.

| 항목 | 값 | 설명 |
|-----------------------|--|--|
| <p>레지스트레이션 설정</p> | <p>테스트 페이지 인쇄 용지함 용지함 [N] 조정</p> | <p>여백 정렬을 위에서 아래로, 왼쪽에서 오른쪽으로 움직여 페이지에 있는 이미지의 중앙으로 이동합니다. 또한 앞면에 인쇄된 이미지를 뒷면에 인쇄된 이미지와 함께 정렬할 수 있습니다.</p> <p>테스트 페이지 인쇄: 현재의 등록 설정을 표시하는 테스트 페이지를 인쇄합니다.</p> <p>용지함: 테스트 페이지를 인쇄하려는 용지함을 선택합니다.</p> <p>용지함 [N] 조정: 지정된 용지함에 대한 등록을 설정하며, 여기에서 [N]은 용지함의 번호입니다. 설치된 각 용지함에 대한 선택 항목이 표시되며, 각 용지함에 대한 등록을 설정해야 합니다.</p> <ul style="list-style-type: none"> ● X1 이동: 용지가 용지함에 들어 있을 때 측면 간의 용지 이미지 등록. 양면 인쇄의 경우, 이러한 측면은 용지의 두 번째 면(뒷면)입니다. ● X2 이동: 용지가 용지함에 들어 있을 때 양면 인쇄 페이지의 첫 번째 면(앞면)에 대한 측면 간의 용지 이미지 등록. 이 항목은 프린터가 듀플렉서를 내장하거나 듀플렉서가 켜져 있는 경우에만 표시됩니다. X1 이동을 먼저 설정합니다. ● Y 이동: 용지가 용지함에 들어 있을 때 상하 간의 용지 이미지 등록. |
| <p>퓨저 모드</p> | <p>일반 용지 인쇄된 용지 편지지 양식 투명 필름 구멍 뚫린 용지 레이블 본드지 재활용지 색지 LIGHT 60-75 G/M2 카드 용지164 G/M2 갱지 봉투 모드 복원</p> | <p>각 용지 종류와 연관된 퓨저 모드를 구성합니다.</p> <p>특정 용지 종류에서 인쇄 문제가 발생할 때만 퓨저 모드를 변경하십시오. 용지 종류를 선택해야 다음으로 해당 용지 종류에서 사용할 수 있는 퓨저 모드를 선택할 수 있습니다. 프린터가 지원하는 모드는 다음과 같습니다.</p> <p>일반: 대부분의 용지 종류에 사용됨.</p> <p>고급 1: 갱지에 사용됨.</p> <p>고급 2: 특수 처리되거나 거친 용지에 사용됨.</p> <p>저급 1: 경량지에 사용됨. 말린 용지로 문제가 있을 경우 이 모드를 사용하십시오.</p> <p>저급 2: 투명 필름에 사용됨.</p> <p>투명 필름(저급 2)과 갱지(고급 1)를 제외한 모든 인쇄 용지 종류에 대한 기본 퓨저 모드는 일반입니다.</p> <hr/> <p>주의</p> <p>투명 필름에 대한 퓨저 모드를 변경하지 마십시오. 투명 필름 인쇄 시 저급 2 설정을 사용하지 않으면 프린터와 퓨저가 영구적으로 손상될 수 있습니다. 프린터 드라이버에서 항상 투명 필름을 종류로 선택하고 프린터 제어판에서 용지함 종류를 투명 필름으로 설정하십시오.</p> <p>모드 복원을 선택하면 모드 복원은 각 용지 종류에 대한 퓨저 모드를 기본 설정으로 재설정합니다.</p> <hr/> |

| 항목 | 값 | 설명 |
|-----------|-----------------------------|---|
| 해상도 | 300 600 *FASTRES 1200 | 해상도를 선택합니다. 모든 값을 동일한 속도로 인쇄됩니다. 300: 드래프트 인쇄 품질로 인쇄되며 HP LaserJet III 프린터 제품군과 호환됩니다. 600: 텍스트의 경우 고품질로 인쇄되며 HP LaserJet 4 프린터 제품군과 호환됩니다. FASTRES 1200: 1200dpi 인쇄 품질로 고속의 고품질 업무용 텍스트 및 그래픽을 인쇄합니다. <hr/> 주 프로그램이나 프린터 드라이버에서 해상도를 변경하는 것이 가장 좋습니다. (프로그램 및 프린터 드라이버 설정이 제어판 설정에 우선합니다.) |
| RET | 꺼짐 연함 *중간 진함 | 각도, 곡선 및 가장자리를 부드럽게 인쇄하려면 해상도 향상 기술(RET) 설정을 사용하십시오. 인쇄 해상도가 FastRes로 설정되어 있으면 RET는 인쇄 품질에 영향을 미치지 못합니다. 기타 모든 인쇄 해상도는 RET를 사용하면 인쇄 품질이 향상됩니다. <hr/> 주 프로그램이나 프린터 드라이버에서 RET 설정을 변경하는 것이 가장 좋습니다. (프로그램 및 프린터 드라이버 설정이 제어판 설정에 우선합니다.) |
| ECONOMODE | 켜짐 *꺼짐 | EconoMode 켜기 (토너를 저장하기 위해) 또는 크기 (고품질을 위해). EconoMode 는 인쇄 페이지에 사용되는 토너의 양을 줄여 드래프트 품질로 인쇄합니다. <hr/> 주 프로그램이나 프린터 드라이버에서 EconoMode를 켜거나 끄는 것이 가장 좋습니다. (프로그램 및 프린터 드라이버 설정이 제어판 설정에 우선합니다.) <hr/> 주의 HP는 항상 EconoMode를 사용하는 것을 권장하지 않습니다. 항상 EconoMode 를 사용하면 토너 카트리지의 물리적 부품의 수명이 다했을 때 토너가 남아 있을 수 있습니다. |
| 토너 농도 | 1 - 5 (*3) | 토너 농도를 설정하여 페이지의 인쇄 상태를 연하게 하거나 진하게 합니다. 1(연함)-5(진함)의 범위에서 설정을 선택합니다. 일반적으로 기본 설정 3에서 최상의 결과가 인쇄됩니다. |
| 소형 용지 모드 | *정상 속도 저속 | 좁은 용지에 인쇄할 때는 용지에 닿지 않는 퓨저 롤러의 일부가 부풀어 올라 구김을 일으킬 수 있습니다. |
| 청소 페이지 작성 | 선택할 값이 없습니다. | ✓ (선택 단추)을 눌러 청소 페이지를 인쇄합니다(퓨저에서 토너를 제거하기 위해). 후면 출력 용지함을 엽니다. 청소 페이지에 대한 지시 사항을 따릅니다. 자세한 내용은 퓨저 청소 를 참조하십시오. |

| 항목 | 값 | 설명 |
|--------------|---|--|
| 청소 페이지 작성 | 선택할 값이 없습니다. | 이 항목은 청소 페이지가 작성된 다음에만 사용할 수 있습니다. 청소 페이지에 인쇄된 지시 사항을 따릅니다. 청소 절차는 최대 2.5분이 걸립니다. |
| 자동 청소 | 켜짐 *꺼짐 | 자동 청소를 켜거나 끕니다. 자동 청소가 켜진 경우, 페이지 수가 청소 간격 에 설정된 값에 이르면 프린터는 청소 페이지를 인쇄합니다. |
| 청소 간격 | *1000 2000 5000 10000 20000 | 프린터에 예정되는 자동 청소 간격을 설정합니다. |

시스템 설정 하위 메뉴

이 메뉴의 항목은 프린터 작동 방식에 영향을 줍니다. 사용자의 인쇄 목적에 맞게 프린터를 구성하십시오.

다음 절에서는 설정 및 가능한 값을 설명합니다. 값 열에서, 각 설정의 기본값의 옆에는 별표(*)를 붙였습니다.

| 항목 | 값 | 설명 |
|----------------|--------------------------------|--|
| 날짜/시간 | 날짜 날짜 양식 시간 시간 양식 | 날짜와 시간을 설정합니다. |
| 작업 저장 한도 | 1 - 100 (*32) | 프린터에 저장할 수 있는 고속 복사 작업의 수를 지정합니다. |
| 작업 보관 시간 초과 | *꺼짐 1시간 4시간 1일 1주일 | 보류된 작업이 대기열에서 자동으로 삭제되기 전에 보관되는 시간을 설정합니다. |
| 주소 표시 | *자동 꺼짐 | 프린터가 네트워크에 연결되어 있을 경우 프린터 주소를 표시할지 여부를 정의합니다. 자동 이 선택되면 프린터의 IP 주소가 준비 메시지와 함께 표시됩니다. |

| 항목 | 값 | 설명 |
|--------|---|---|
| 용지함 작동 | 요청한 용지함 사용 수동 금지 프롬프트 PS DEFER MEDIA 크기/종류 프롬프트 | <p>요청한 용지함 사용: 프린터가 프린터 드라이버에서 선택한 용지함과 다른 용지함의 용지를 이용하는지 여부를 결정합니다.</p> <ul style="list-style-type: none"> ● 전용: 프린터가 선택한 용지함의 용지만 사용하고, 선택한 용지함이 비었다더라도 다른 용지함의 용지를 사용하지 않도록 설정합니다. ● 우선: 프린터가 선택한 용지함의 용지를 먼저 사용하되, 선택한 용지함이 비게 되면 자동으로 다른 용지함의 용지를 사용할 수 있도록 설정합니다. <p>수동 금지 프롬프트: 인쇄 작업이 다른 용지함에 들어 있는 용지 종류나 크기와 일치하지 않는 경우, 프린터가 용지함 1의 용지를 사용하는 것과 관련된 프롬프트를 표시하는 시점을 결정합니다.</p> <ul style="list-style-type: none"> ● 항상: 프린터가 용지함 1의 용지를 사용하기 전 항상 프롬프트가 표시되도록 하려면 이 옵션을 선택하십시오. ● 적재되지 않은 경우: 용지함 1이 빈 경우에만 프롬프트를 표시합니다. <p>PS DEFER MEDIA: PS(포스트스크립트) 또는 HP 용지 처리 모델이 인쇄 작업에 사용되는지 여부를 제어합니다. 사용 가능은 PS 대신 HP 용지 처리 모델이 사용되도록 합니다. 사용 불가는 PS 용지 처리 모델을 사용합니다.</p> <p>크기/종류 프롬프트: 용지함이 열리고 닫힐 때마다 용지함 구성 메시지와 해당 프롬프트의 표시 여부를 제어하려면 이 항목을 이용하십시오. 이들 프롬프트는 용지함이 로드된 것과 다른 종류나 크기로 구성된 경우 용지함의 종류나 크기를 설정하도록 지시합니다.</p> |
| 절전 시간 | 1분 15분 *30분 60분 90분 2시간 4시간 | <p>절전 모드로 바뀌기 전에 프린터가 유휴 상태로 지속되는 시간을 설정합니다.</p> <p>절전 모드를 사용하면 다음과 같은 이점이 있습니다.</p> <ul style="list-style-type: none"> ● 프린터가 유휴 상태일 때 소비하는 전력량을 최소화합니다. ● 프린터의 전기적 구성 요소 마모를 줄입니다. (디스플레이의 배경 조명을 끄더라도 디스플레이를 읽을 수 있습니다.) <p>인쇄 작업을 보내거나, 프린터 제어판 단추를 누르거나, 용지함을 열거나 상단 덮개를 열면 프린터가 자동으로 절전 모드에서 빠져 나옵니다.</p> |
| 특성 | *자동 PDF PS PCL | <p>기본 프린터 언어를 선택합니다(사용자 환경). 프린터에 설치된 유효한 언어를 기본 프린터 언어로 결정할 수 있습니다.</p> <p>일반적으로 프린터 언어를 변경하지 않습니다. 프린터 언어를 특정 프린터 언어로 변경하는 경우, 특정 소프트웨어 명령이 프린터로 보내지지 않으면 프린터가 언어를 자동으로 전환하지 않습니다.</p> |

| 항목 | 값 | 설명 |
|-------------|-----------------|--|
| 삭제 가능 경고 | *작업 켜짐 | 지울 수 있는 경고가 프린터 제어판 디스플레이에 표시되는 시간을 설정합니다. 작업: 메시지를 생성한 작업이 끝날 때까지 지울 수 있는 경고 메시지가 표시됩니다. 켜짐: ✓ (선택 단추)을 누를 때까지 지울 수 있는 경고 메시지가 표시됩니다. |
| 자동 계속 | 꺼짐 *켜짐 | 프린터가 오류에 대해 반응하는 방식을 결정합니다. 프린터가 네트워크에 연결되어 있으면 자동 계속 을 켜짐 으로 설정합니다. 켜짐: 인쇄가 중단되는 오류가 발생하면 메시지가 프린터 제어판 디스플레이에 표시되며, 프린터가 다시 온라인이 되기 전 10초 동안 오프라인으로 바꿉니다. 꺼짐: 인쇄가 중단되는 오류가 발생하면 메시지가 프린터 제어판 디스플레이에 표시되며 ✓ (선택 단추)을 누를 때까지 프린터가 오프라인 상태를 유지합니다. |
| 카트리지가 부족 | 중지 *계속 | 토너 카트리지가 부족할 때 프린터가 작동하는 방식을 결정합니다. 토너 카트리지의 수명이 약 16%(6,000매 카트리지) 또는 약 8%(12,000매 카트리지)가 남았을 때 이 메시지가 처음 나타납니다. 이 메시지가 표시된 다음 인쇄할 경우 인쇄 품질을 보증할 수 없습니다. 중지: 프린터 카트리를 교체하거나 매번 프린터를 켤 때마다 ✓ (선택 단추)을 누를 때까지 프린터는 인쇄를 일시 정지합니다. 토너 카트리를 교환할 때까지 메시지가 표시됩니다. 계속: 프린터가 계속 인쇄하며, 이 메시지는 토너 카트리를 교환할 때까지 표시됩니다. |
| 카트리지 없음 | 중지 *계속 | 토너 카트리를 모두 사용했을 때 프린터가 반응하는 방식을 결정합니다. 중지: 토너 카트리를 교환할 때까지 프린터가 인쇄를 중지합니다. 계속: 프린터가 계속 인쇄하며, 카트리지 교환 메시지가 토너 카트리를 교환할 때까지 표시됩니다. 카트리지 교환 메시지가 표시된 후에도 계속 을 선택하는 경우 HP는 인쇄 품질을 보증할 수 없습니다. 좋은 인쇄 품질을 유지하려면 가능한 한 빨리 토너 카트리를 교환하십시오. 드럼 수명이 다하면, 카트리지 소진 설정과 관계없이 프린터가 중지합니다. |
| 용지 걸림 복구 | *자동 꺼짐 켜짐 | 용지 걸림이 발생할 경우 프린터가 작동하는 방식을 결정합니다. 자동: 프린터가 자동으로 프린터의 용지 걸림 복구에 가장 알맞은 모드를 선택합니다(대개의 경우 켜짐). 꺼짐: 용지 걸림이 발생하면 프린터가 이후의 페이지를 다시 인쇄하지 않습니다. 이 설정은 인쇄 성능을 향상시킬 수 있습니다. 켜짐: 용지 걸림이 제거되면 프린터가 이후의 페이지를 자동으로 다시 인쇄합니다. |

| 항목 | 값 | 설명 |
|---------|-------------|---|
| RAM 디스크 | *자동 꺼짐 | RAM 디스크 구성 방식을 결정합니다. (이 항목은 RAM이 48 MB 이하인 프린터에는 해당되지 않습니다.) 자동: 사용 할 수 있는 메모리의 크기에 따라 프린터에서 최적의 RAM 디스크 크기를 결정할 수 있습니다. 꺼짐: RAM을 사용할 수 없습니다. <hr/> 주 설정을 꺼짐 에서 자동 으로 변경하는 경우, 프린터가 유휴 상태가 되면 자동으로 다시 초기화됩니다. |
| 언어 | *영어 여러 개 | 프린터 제어판 디스플레이에 표시되는 메시지의 언어를 선택합니다. |

I/O 하위 메뉴

I/O(입출력) 메뉴의 항목은 프린터와 컴퓨터 사이의 통신에 영향을 미칩니다. 프린터에 HP Jetdirect 프린트 서버가 설치되어 있으면, 하위 메뉴를 사용하여 기본 네트워킹 매개변수를 구성할 수 있습니다. 이러한 매개변수 및 이외의 다른 매개변수는 [HP Web Jetadmin \(HP Web Jetadmin 소프트웨어 사용 참조\)](#) 또는 내장된 웹 서버와 같은 다른 네트워크 구성 도구 ([내장된 웹 서버 사용 참조](#))를 통해서도 구성할 수 있습니다.

다음 절에서는 설정 및 가능한 값을 설명합니다. 값 열에서, 각 설정의 기본값의 옆에는 별표(*)를 붙였습니다.

| 항목 | 값 | 설명 |
|-----------|-----------------|---|
| I/O 시간 초과 | 5 - 300 (*15) 초 | I/O 시간 종료를 초 단위로 선택합니다. 이 설정을 사용하면 시간 종료를 조정하여 최상의 성능을 얻을 수 있습니다. 다른 포트의 데이터가 인쇄 작업 중간에 표시되면, 시간 종료 값을 증가시키십시오. |
| 병렬 입력 | 고속 고급 기능 | 고속: 프린터가 최신 컴퓨터와 연결시 사용되는 고속의 병렬 통신을 할 수 있도록 하려면 예 를 선택하십시오. 고급 기능: 양방향 병렬 통신을 켜거나 끕니다. 기본값은 양방향 병렬 포트로 설정되어 있습니다(IEEE-1284). 이 기능을 사용하면 프린터가 상태 읽기 확인 메시지를 컴퓨터로 보낼 수 있습니다. 병렬 고급 기능을 켜면 언어 전환 속도가 느려질 수 있습니다. |

| 항목 | 값 | 설명 |
|------------------|---|---|
| 내장된 JETDIRECT 메뉴 | TCP/IP IPX/SPX APPLETALK DLC/LLC 보안 웹 진단 | <p>TCP/IP: TCP/IP 프로토콜 스택의 사용 가능 여부를 선택합니다. 여러 개의 TCP/IP 매개변수를 설정할 수 있습니다.</p> <p>TCP/IP 구성 방식을 선택하여 EIO 카드를 구성하십시오. 수동 옵션의 경우, IP 주소, 서브넷 마스크, 로컬 게이트웨이 및 기본 게이트웨이에 대한 값을 설정하십시오.</p> <p>IPX/SPX: (예를 들면 Novell NetWare 네트워크에서) IPX/SPX 프로토콜 스택의 사용 가능 여부를 선택합니다.</p> <p>APPLETALK: AppleTalk 네트워크의 사용 가능 여부를 선택합니다.</p> <p>DLC/LLC: DLC/LLC 프로토콜 스택의 사용 가능 여부를 선택합니다.</p> <p>보안 웹: 내장된 웹 서버가 HTTPS(보안 HTTP)만을 사용하거나, HTTP와 HTTPS 둘 다 사용하는 통신을 허용할 것인지 여부를 지정하십시오.</p> <p>진단: 네트워크 하드웨어나 TCP/IP 네트워크 연결 문제를 진단하는 데 이용될 테스트를 제공합니다.</p> |

재설정 하위 메뉴

재설정 하위 메뉴의 항목은 설정을 기본값으로 되돌리고 절전 모드와 같은 설정을 변경합니다.

다음 절에서는 설정 및 가능한 값을 설명합니다. 값 열에서, 각 설정의 기본값의 옆에는 별표(*)를 붙였습니다.

| 항목 | 값 | 설명 |
|----------|--------------|--|
| 기본 설정 복원 | 선택할 값이 없습니다. | <p>간단한 재설정을 수행하여 대부분의 공장(기본) 설정으로 복원합니다. 이 항목은 또한 활성화된 I/O의 입력 버퍼를 제거합니다.</p> <hr/> <p>주의</p> <p>인쇄 작업 동안 메모리를 복원하면 인쇄 작업이 취소됩니다.</p> |
| 절전 모드 | *켜짐 꺼짐 | <p>절전 모드를 켜거나 끕니다. 절전 모드를 사용하면 다음과 같은 이점이 있습니다.</p> <ul style="list-style-type: none"> 프린터가 유휴 상태일 때 소비하는 전력량을 최소화합니다. 프린터의 전기적 구성 요소 마모를 줄입니다. (디스플레이의 배경 조명을 끄더라도 디스플레이를 읽을 수 있습니다.) <p>인쇄 작업을 보내거나, 프린터 제어판 단추를 누르거나, 용지함을 열거나 상단 덮개를 열면 프린터가 자동으로 절전 모드에서 빠져 나옵니다.</p> <p>절전 모드로 바뀌기 전에 프린터가 유휴 상태로 지속되는 시간을 설정할 수 있습니다.</p> |

진단 메뉴

관리자는 이 하위 메뉴를 사용하여 부품을 분리하고 용지 걸림과 인쇄 품질 문제를 해결할 수 있습니다.

다음 절에서는 설정 및 가능한 값을 설명합니다. 값 열에서, 각 설정의 기본값에는 옆에 별표(*)를 붙였습니다.

| 항목 | 값 | 설명 |
|-----------|---|---|
| 이벤트 로그 인쇄 | 선택할 값이 없습니다. | <p>✓ (선택 단추)을 눌러 이벤트 로그에 가장 최근 생성된 50개 입력 내용의 목록을 생성합니다. 인쇄된 이벤트 로그는 오류 번호, 페이지 수, 오류 코드 및 설명 또는 사용자 환경을 표시합니다.</p> |
| 이벤트 로그 표시 | 선택할 값이 없습니다. | <p>✓ (선택 단추)을 눌러 프린터 제어판에서 이벤트 로그의 내용을 스크롤하여 가장 최근의 이벤트 50개를 표시합니다. ▲ (위로 단추) 또는 ▼ (아래로 단추)을 사용하여 이벤트 로그 내용을 스크롤합니다.</p> |
| 용지 경로 테스트 | <p>테스트 페이지 인쇄</p> <p>용지함</p> <p>목적지</p> <p>양면 인쇄</p> <p>인쇄 매수</p> | <p>프린터의 용지 처리 기능을 테스트하는 데 유용한 테스트 페이지를 생성합니다.</p> <p>테스트 페이지 인쇄: ✓ (선택 단추)을 눌러 용지 경로 테스트 메뉴의 다른 항목에서 설정한 소스(용지함), 목적지(출력함), 양면 인쇄 및 인쇄 매수 설정을 사용하여 용지 경로 테스트를 시작합니다. 테스트 페이지 인쇄를 선택하기 전에 다른 항목을 설정합니다.</p> <p>소스: 테스트하려는 용지 경로를 사용하는 용지함을 선택합니다. 설치된 모든 용지함을 선택할 수 있습니다. 모든 용지함 용지 경로를 테스트하려면 모든 용지함을 선택하십시오. (선택한 용지함에 용지가 들어 있어야 합니다.)</p> <p>목적지: 테스트하려는 용지 경로를 사용하는 출력함을 선택합니다. 설치된 모든 출력함을 선택할 수 있습니다. 모든 용지함 용지 경로를 테스트하려면 모든 용지함을 선택하십시오.</p> <p>양면 인쇄: 용지 경로 테스트 중에 용지가 양면 인쇄 장치를 통과하는지 여부를 결정합니다. 프린터에 듀플렉서가 내장된 경우에만 메뉴 항목이 표시됩니다.</p> <p>인쇄 매수: 용지 경로 테스트 중에 각 용지함에서 사용할 수 있는 용지의 매수를 결정합니다.</p> |

서비스 메뉴

서비스 메뉴는 잠금으로 되어 있으며 액세스하려면 PIN이 필요합니다. 이 메뉴는 권한이 있는 서비스 담당이 사용할 수 있도록 만들어진 메뉴입니다.



사양

HP LaserJet 2400 시리즈 물리적 사양

제품 치수

| 제품 | 높이 | 깊이 | 너비 | 무게 ¹ |
|--|------------------|-----------------|------------------|-------------------|
| HP LaserJet 2410, 2420, 2420d, 2420n, 2420dn 및 2430n | 260 mm (10.2 인치) | 400 mm(15.7 인치) | 425 mm (16.7 인치) | 15.2 kg(33.5 파운드) |
| HP LaserJet 2430t, 2430tn 및 2430dtn | 400 mm(15.7 인치) | 400 mm(15.7 인치) | 425 mm(16.7 인치) | 20.9 kg(46 파운드) |
| 500매 공급장치(선택사양) | 140 mm(5.5 인치) | 400 mm(15.7 인치) | 425 mm(15.7 인치) | 5.7 kg(12.5 파운드) |

¹토너 카트리지가 없을 경우

제품 치수, 모든 덮개와 용지함을 완전히 열었을 경우

| 프린터 모델 | 높이 | 깊이 | 너비 |
|--|------------------|-----------------|-----------------|
| HP LaserJet 2410, 2420, 2420d, 2420n, 2420dn 및 2430n | 260 mm (10.2 인치) | 730 mm(28.7 인치) | 675 mm(26.6 인치) |
| HP LaserJet 2430t, 2430tn 및 2430dtn | 400 mm(15.7 인치) | 730 mm(28.7 인치) | 675 mm(26.6 인치) |

전력 사양

경고!

필요 전력은 프린터 판매 국가/지역에 따라 다릅니다. 작동 전압은 변환하지 마십시오. 변경하는 경우 프린터가 손상되고 제품 보증이 무효화 될 수 있습니다.

전원 요건 (HP LaserJet 2400 시리즈)

| 사양 | 110-볼트 모델 | 230-볼트 모델 |
|----------|---|---|
| 전원 요건 | 110-127 볼트 (± 10%) 50/60 Hz (± 2 Hz) | 220-240 볼트 (± 10%) 50/60 Hz (± 2 Hz) |
| 정격 단기 전류 | 10.0 암페어 | 5.0 암페어 |

소비 전력 HP LaserJet 2400 시리즈 (평균, 단위: 와트)¹

| 제품 모델 | 인쇄 ² | 준비 | 절전 | 꺼짐 |
|---------------------|--------------------|------|-------|-------|
| HP LaserJet 2410 | 625 W ³ | 11 W | 8.5 W | 0.4 W |
| HP LaserJet 2420 | 625 W ³ | 11 W | 8.5 W | 0.4 W |
| HP LaserJet 2420d | 625 W ³ | 11 W | 8.5 W | 0.4 W |
| HP LaserJet 2420n | 625 W ³ | 11 W | 8.5 W | 0.4 W |
| HP LaserJet 2420dn | 625 W ³ | 11 W | 8.5 W | 0.4 W |
| HP LaserJet 2430n | 625 W ³ | 11 W | 8.5 W | 0.4 W |
| HP LaserJet 2430t | 625 W ³ | 11 W | 8.5 W | 0.4 W |
| HP LaserJet 2430tn | 625 W ³ | 11 W | 8.5 W | 0.4 W |
| HP LaserJet 2430dtn | 625 W ³ | 11 W | 8.5 W | 0.4 W |

¹값은 변경될 수 있습니다. 최근 정보는 www.hp.com/support/lj2410, <http://www.hp.com/support/lj2420>, 또는 <http://www.hp.com/support/lj2430>을 참조하십시오.

²전력 번호는 전체 표준 전압을 이용하여 측정된 가장 큰 값입니다.

³HP LaserJet 2410의 속도는 레터 용지의 경우 25 ppm, A4 용지의 경우 24 ppm입니다. HP LaserJet 2420의 속도는 레터 용지의 경우 30 ppm, A4 용지의 경우 28 ppm입니다. HP LaserJet 2430의 속도는 레터 용지의 경우 35 ppm, A4 용지의 경우 33 ppm입니다.

⁴준비 모드에서 절전 = 30 분으로 실행되는 기본 시간.

⁵절전에서 인쇄 시작 = 8.5 초 미만으로 실행되는 복구 시간.

⁶준비 모드의 열 발산 = 37.5 BTU/hour (HP LaserJet 2410), 37.5 BTU/hour (HP LaserJet 2420) 및 37.5 BTU/hour (HP LaserJet 2430).

소음 배출

음력 및 음압 수준¹ (HP LaserJet 2400 시리즈)

| 음력 수준(PWL) | ISO 9296 규격 |
|------------------------------------|--------------------------------------|
| 인쇄 ² (HP LaserJet 2410) | $L_{WA_d} = 6.6$ Bels (A) [66 dB(A)] |
| 인쇄 ² (HP LaserJet 2420) | $L_{WA_d} = 6.7$ Bels (A) [67 dB(A)] |
| 인쇄 ² (HP LaserJet 2430) | $L_{WA_d} = 6.8$ Bels (A) [68 dB(A)] |
| 준비 (HP LaserJet 2410) | 소리나지 않음 |
| 준비 (HP LaserJet 2420) | 소리나지 않음 |
| 준비 (HP LaserJet 2430) | 소리나지 않음 |
| 음압 수준(SPL) | ISO 9296 규격 |
| 인쇄 ² (HP LaserJet 2410) | $L_{pAm} = 52$ dB (A) |
| 인쇄 ² (HP LaserJet 2420) | $L_{pAm} = 53$ dB (A) |
| 인쇄 ² (HP LaserJet 2430) | $L_{pAm} = 53$ dB (A) |
| 준비 (HP LaserJet 2410) | 소리나지 않음 |
| 준비 (HP LaserJet 2420) | 소리나지 않음 |
| 준비 (HP LaserJet 2430) | 소리나지 않음 |

¹값은 변경될 수 있습니다. 최근 정보는 www.hp.com/support/lj2410, <http://www.hp.com/support/lj2420>, 또는 <http://www.hp.com/support/lj2430>를 참조하십시오.

²HP LaserJet 2410의 속도는 A4 용지의 경우 25 ppm입니다. HP LaserJet 2420의 속도는 A4 용지의 경우 29 ppm입니다. HP LaserJet 2430의 속도는 A4 용지의 경우 34 ppm입니다.

³구성 시험 완료 (HP LaserJet 2410): 기본 프린터, A4 용지로 단면 인쇄

⁴구성 시험 완료 (HP LaserJet 2420): 기본 프린터, A4 용지로 단면 인쇄

⁵구성 시험 완료 (HP LaserJet 2430): 기본 프린터, A4 용지로 단면 인쇄

작동 환경

| 환경 조건 | 인쇄 | 보관/대기 |
|---------------------|---------------------------|---------------------------|
| 온도(프린터 및 프린트 카트리 지) | 15° - 32.5°C (59° - 89°F) | -20° - 40°C (-4° - 104°F) |
| 상대 습도 | 10% - 80% | 10% - 90% |

용지 사양

모든 HP LaserJet 프린터의 전체 용지 사양은 <http://www.hp.com/support/ljpaperguide>에서 제공하는 *HP LaserJet 프린터 제품군 인쇄 용지 설명서*를 참조하십시오.

| 항목 | 사양 |
|------------|--|
| 산도 | 5.5 pH to 8.0 pH |
| 두께 | 0.094 - 0.18 mm(3.0 - 7.0 mils) |
| 용지 묶음의 말림 | 5 mm(0.02 인치) 이내의 편평도 |
| 가장자리 절단 상태 | 해진 가장자리가 없도록 날카로운 칼로 절단 |
| 표징 적합성 | 1초 동안 섭씨 200도(화씨 392도)로 가열할 때 그 울거나, 녹거나, 갈라지거나 유독 가스를 방출해서는 안됩니다. |
| 결 조직 | 긴 결 조직 |
| 수분 함량 | 무게 기준 4% - 6% |
| 평활도 | 100 to 250 Sheffield |

인쇄 및 용지 보관 환경

이상적인 인쇄 및 용지 보관 환경은 너무 건조하거나 습하지 않은 실온의 환경입니다. 용지는 흡습성을 가지고 있어 수분을 빠르게 흡수 및 방출합니다.

고온은 습기와 함께 용지에 손상을 줍니다. 고온에서는 용지의 습기가 증발하고 저온에서는 습기가 용지에 응축됩니다. 난방기와 냉방기의 사용은 실내 습도 저하의 원인이 될 수 있습니다. 용지를 개봉하여 사용함에 따라 용지의 수분 저하로 인하여 인쇄시 줄무늬나 얼룩이 생길 수 있습니다. 습한 날씨 또는 음료수 냉각기는 실내 습도 상승의 원인이 됩니다. 용지를 개봉하여 사용하는 도중 용지가 수분을 과도하게 흡수하면 인쇄시 흐리거나 부분적인 인쇄 누락이 발생할 수 있습니다. 또한, 용지가 수분을 방출 혹은 흡수함에 따라 뒤틀림이 발생하면 용지 걸림의 원인이 됩니다.

결과적으로 용지의 보관과 취급은 용지 제조 과정만큼이나 중요합니다. 용지 보관 환경 조건은 용지 공급 작업에 직접적인 영향을 줍니다.

단기간(약 3개월) 내에 사용할 수 있는 양 이상의 용지를 구입하지 않도록 주의하십시오. 용지를 장기간 보관하면 과도한 고온과 수분에 의해 손상될 수 있습니다. 용지의 대량 손상을 방지하려면 계획을 잘 세우는 것이 중요합니다.

묶음으로 포장된 용지는 뜯지 않으면 몇 달 동안이라도 안전하게 보관할 수 있습니다. 개봉된 용지는, 특히 방습 포장이 되지 않은 경우에는 환경에 의해 손상될 가능성이 많습니다.

용지 보관 환경을 적절히 유지해야 프린터가 최적 성능을 발휘할 수 있습니다. 필요한 조건은 섭씨 20도-24도(화씨 68도-75도)의 온도와 45%-55%의 상대 습도입니다. 다음 지침은 용지 보관 환경의 적합성을 판단할 때 유용합니다.

- 용지는 실온 상태에서 보관해야 합니다.
- 공기는 너무 건조하거나 습하면 안됩니다(용지의 흡습성 때문).
- 개봉된 다량의 용지를 보관하는 최선의 방법은 방습 포장지를 사용하여 다시 꼼꼼하게 포장하는 것입니다. 프린터 사용 환경의 온도와 습도 차이가 너무 큰 경우, 습기가 급변할 수 있으므로 하루에 사용할 분량만 개봉하십시오.

봉투

봉투의 제조 품질은 매우 중요합니다. 봉투 접합선의 품질은 서로 다른 제조업체 사이는 물론 동일한 제조업체의 상자 내에서도 상당한 차이를 보입니다. 봉투 인쇄를 잘 하려면 봉투의 품질이 좋아야 합니다. 봉투를 선택할 때는 다음 요소를 고려하십시오.

- **무게:** 봉투 용지의 무게가 105 g/m²(28파운드)를 넘으면 용지가 걸릴 수 있습니다.
- **구조:** 인쇄하기 전 6 mm(0.25 인치) 이상 말리지 않도록 평평한 곳에 두고 내부에 공기가 들어가지 않도록 하십시오.
- **상태:** 봉투에 주름이나 흠집이 있거나 손상되지 않도록 하십시오.
- **온도:** 프린터의 열과 압력에 적합한 봉투를 사용해야 합니다.
- **크기:** 다음의 크기 범위에 속하는 봉투만 사용해야 합니다.
 - **최소:** 76 x 127 mm(3 x 5 인치)
 - **최대:** 216 x 356 mm(8.5 x 14 인치)

주

용지함 1만 사용해서 봉투를 인쇄하십시오. 길이가 178 mm(7 인치) 미만인 용지를 사용하면 용지가 걸릴 수도 있습니다. 이러한 문제는 환경적 요인에 의해 용지가 손상되어 발생할 수도 있으므로 최적의 인쇄 성능을 위해서는 용지를 적절히 보관 및 취급해야 합니다. ([인쇄 및 용지 보관 환경](#)을 참조하십시오.) 프린터 드라이버에서 봉투를 선택합니다([프린터 드라이버 사용](#) 참조).

양면 접합 봉투

양면 접합 봉투는 대각선이 아니라 봉투의 양끝에 수직 접합으로 구성되어 있습니다. 이런 유형은 구김이 생기기 쉽습니다. 아래의 그림과 같이 접합 부분이 봉투의 모서리 끝까지 연결되어 있는지 확인하십시오.

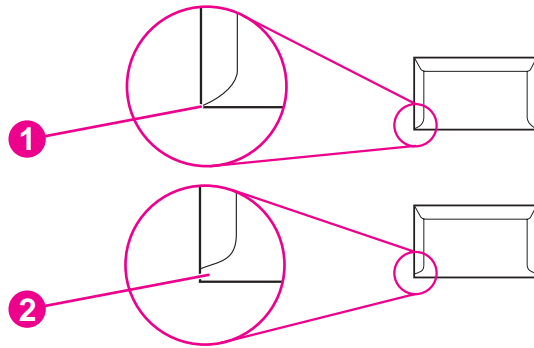

- 1 사용 가능한 봉투 구조
- 2 사용할 수 없는 봉투 구조

부착 스트립 또는 플랩이 있는 봉투

벗겨내고 사용하는 접착 스트립 또는 봉함용 플랩이 있는 봉투의 경우 프린터의 열과 압력에 적합한 접착제를 사용한 봉투를 사용해야 합니다. 봉투에 플랩과 스트립의 수가 너무 많으면 구김 및 주름이 생기거나 용지가 걸릴 수 있으며 심지어 퓨저가 손상될 수 있습니다.

봉투 여백

다음은 상용 #10 또는 DL 봉투의 일반 주소 여백입니다.

| 주소 종류 | 위쪽 여백 | 왼쪽 여백 |
|--------|---------------|---------------|
| 반송용 주소 | 15 mm(0.6 인치) | 15 mm(0.6 인치) |
| 배달 주소 | 51mm(2인치) | 89mm(3.5인치) |

주 최상의 인쇄 품질을 위해 봉투의 여백을 가장자리에서 **15 mm(0.6 인치)** 이상으로 설정하십시오. 봉투의 접합 부분에는 인쇄를 피해 주십시오.

봉투 보관

봉투를 올바르게 보관해야 인쇄 품질을 향상시킬 수 있습니다. 봉투는 평평한 곳에 보관하십시오. 봉투 안에 공기가 들어가면 인쇄시 구김이 발생할 수 있습니다.

자세한 내용은 [봉투 인쇄](#)를 참조하십시오.

레이블

주의

프린터 손상을 방지하기 위해 항상 레이저 프린터용 레이블만 사용하는 것이 좋습니다. 심각한 용지 걸림을 방지하기 위해 레이블을 인쇄할 때는 항상 용지함 1과 후면 출력함을 사용하십시오. 같은 레이블에 한 번 이상 인쇄하거나 레이블의 일부에 인쇄하지 마십시오.

레이블 구조

레이블을 선택할 때는 각 구성 요소의 품질을 고려하십시오.

- **접착제:** 접착제는 프린터의 '퓨징 온도인 섭씨 200도(화씨 392도)에서 안정합니다.
- **배열:** 레이블 사이에 바탕지가 드러나지 않은 레이블만 사용하십시오. 레이블 사이에 공간이 있으면 레이블이 벗겨져 심각한 용지 걸림이 발생할 수 있습니다.
- **용지 말림:** 인쇄하기 전에 레이블이 어느 방향으로든 13 mm(0.5 인치)이상 말리지 않고 평평해야 합니다.
- **상태:** 주름, 기포 또는 떼어냈던 흔적이 있는 레이블은 사용하지 마십시오.

자세한 내용은 [레이블 인쇄](#)를 참조하십시오.

주

프린터 드라이버에서 레이블을 선택합니다([프린터 드라이버 사용](#) 참조).

투명 필름

프린터에 사용되는 투명필름은 프린터' 용해 온도인 섭씨 210도(화씨 410도)에서 변형이 없어야 합니다.

주의

프린터 손상을 방지하기 위해 HP 상표 투명 필름과 같은 HP LaserJet 프린터용 투명 필름만 사용하도록 권장합니다. (자세한 주문 정보는 [부품 번호](#)를 참조하십시오.)

자세한 내용은 [투명 필름 인쇄](#)를 참조하십시오.

주

프린터 드라이버에서 투명 필름을 선택합니다([프린터 드라이버 사용](#) 참조).

D

프린터 메모리 및 메모리 확장

이 절에서는 프린터의 메모리 기능과 메모리 확장 단계를 설명합니다.

- [프린터 메모리](#)
- [CompactFlash 카드 설치](#)
- [DIMM 또는 CompactFlash 설치 확인](#)
- [자원 저장\(영구 자원\)](#)
- [EIO 카드 설치](#)

개요

프린터는 DIMM(Dual Inline Memory Module)이 하나 설치된 상태로 제공됩니다. 다음 항목을 프린터에 업그레이드하는 데 하나의 추가 DIMM 슬롯과 두 개 CompactFlash 슬롯을 사용할 수 있습니다.

- 추가 프린터 메모리 - 32, 48, 64, 128 및 256 MB 단위로 DIMM을 확장할 수 있습니다.
- CompactFlash 글꼴 카드 - 표준 프린터 메모리와 달리, CompactFlash 카드는 글꼴, 양식 등 다운로드한 것을 영구 저장하는 데 사용할 수 있으며 프린터를 끈 상태에서도 가능합니다. 이 카드를 사용하면 프린터에서 비로마 문자도 인쇄할 수 있습니다.
- 기타 DIMM 및 CompactFlash 기반 프린터 언어 및 프린터 옵션.

(자세한 주문 관련 정보는 [부품, 부속품 및 소모품 주문](#)을 참조하십시오.)

주 기존 HP LaserJet 프린터에 사용된 SIMM(Single In-line Memory Module)은 이 프린터에서 사용할 수 없습니다.

본 프린터에는 프린터의 네트워크 기능 확장을 위한 EIO 슬롯도 한 개 있습니다. 이 EIO 슬롯은 무선 프린트 서버, 네트워크 카드 또는 직렬이나 AppleTalk용 연결 카드와 같은 추가 네트워크를 연결하여 프린터를 업그레이드하는 데 사용됩니다.

주 일부 HP LaserJet 2400 시리즈 프린터는 네트워크 장치가 설치된 상태로 제공됩니다. EIO 슬롯은 프린터에 이미 내장된 네트워킹 기능 외의 네트워킹 기능을 추가하는 데 사용할 수 있습니다.

구성 페이지를 인쇄하면 프린터에 설치된 메모리 용량과 EIO 슬롯에 설치된 카드를 확인할 수 있습니다. ([구성 페이지](#) 참조).

프린터 메모리

복잡한 그래픽과 PS 문서를 자주 인쇄하거나 다운로드한 글꼴을 많이 사용하는 경우 프린터 메모리를 추가하는 것이 좋습니다. 메모리를 추가하면 고속 복사와 같은 작업 저장 기능을 사용해도 큰 무리가 생기지 않습니다.

프린터 메모리를 설치하는 방법

주의

정전기로 인해 DIMM이 손상될 수 있습니다. DIMM을 다룰 때에는 정전기 방지용 손목 끈을 착용하거나 DIMM의 정전기 방지 패키지 표면을 자주 만진 후에 프린터의 금속 표면을 만지십시오.

HP LaserJet 2400 시리즈 프린터는 DIMM이 슬롯 1에 설치된 상태로 제공됩니다. 두 번째 DIMM은 슬롯 2에 설치할 수 있습니다. 원하는 경우 슬롯 1에 설치된 DIMM을 메모리가 더 큰 DIMM과 교체할 수 있습니다.

메모리를 추가하지 않은 경우에는 구성 페이지를 인쇄하여 프린터에 설치된 메모리 용량을 확인한 후 메모리를 추가하십시오. [구성 페이지](#)를 참조하십시오.

1. 구성 페이지를 인쇄한 후 프린터를 끄고 전원 코드를 뽑습니다.

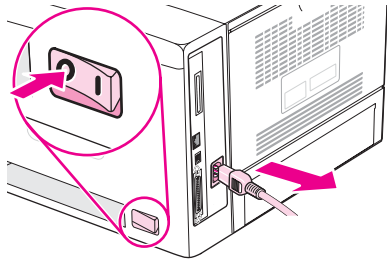

2. 모든 인터페이스 케이블의 연결을 해제합니다.

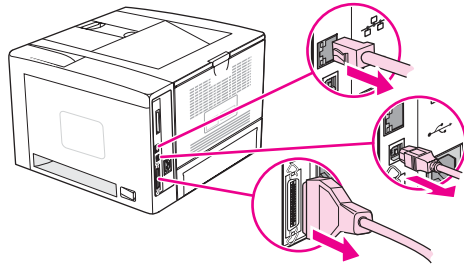

3. 측면이 프린터에서 분리될 때까지 오른쪽 패널을 프린터 뒷쪽으로 밀어 떼어냅니다.

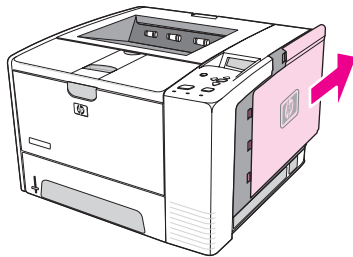

4. 금속 탭을 당겨 액세스 도어를 여십시오.

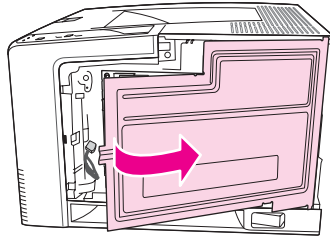

5. 정전기 방지용 포장지에서 DIMM을 꺼내십시오.

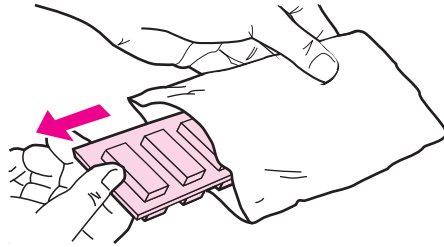

주의

DIMM을 다루기 전에 정전기에 의한 손상을 줄이려면, 방전(ESD) 손목 끈을 착용하거나 정전기 방지 패키지 표면을 만지십시오.

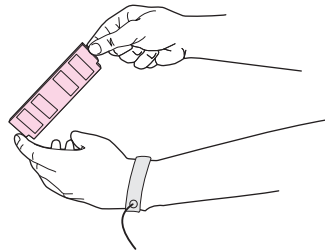

6. DIMM의 양쪽 모서리를 잡고 DIMM의 홈 부분을 DIMM 슬롯과 나란히 정렬합니다. (DIMM 슬롯의 양쪽에 있는 잠금 장치가 열려 있는지 확인합니다.)

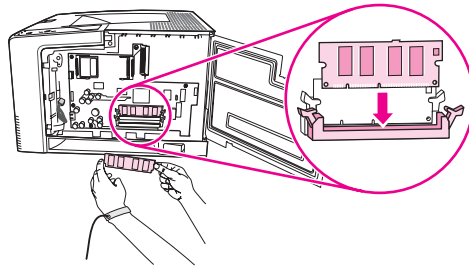

7. DIMM을 슬롯에 힘을 주어 똑바로 밀어 넣으십시오. 짹 소리가 날 때까지 DIMM의 양쪽에 있는 잠금 장치를 안쪽으로 맞물리게 해야 합니다.

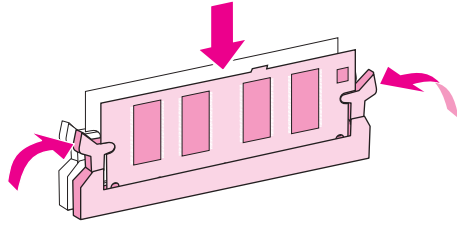

주

DIMM을 빼내려면 먼저 잠금을 푸십시오.

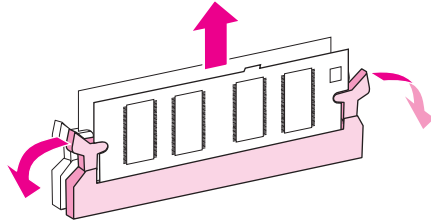

8. 액세스 도어를 닫고 짹 소리를 내면서 제자리에 들어갈 때까지 세게 누르십시오.

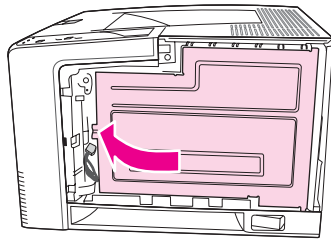

9. 측면 패널을 다시 부착하려면 화살표를 나란히 정렬한 상태에서 제자리에 고정될 때까지 패널을 프린터 앞으로 이동시킵니다.

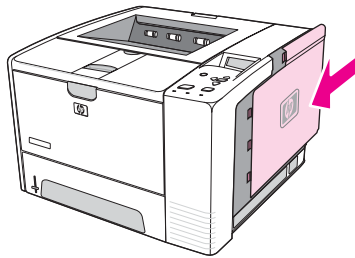

10. 인터페이스 케이블과 전원 코드를 다시 연결하고

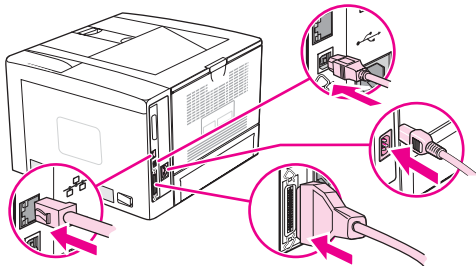

11. 프린터를 켜십시오.

CompactFlash 카드 설치

프린터에 글꼴을 추가하기 위해 최대 2개까지의 CompactFlash 카드를 설치할 수 있습니다.

CompactFlash 카드를 설치하는 방법

1. 구성 페이지를 인쇄한 후 프린터를 끄고 전원 코드를 뽑습니다.

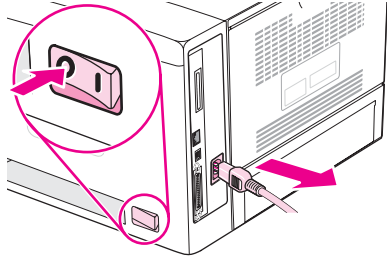

2. 모든 인터페이스 케이블의 연결을 해제합니다.

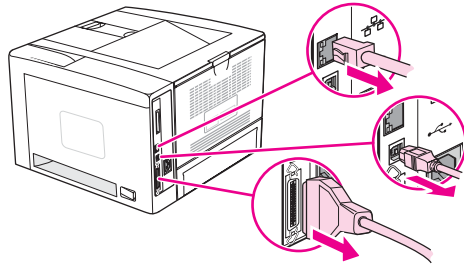

3. 측면이 프린터에서 분리될 때까지 오른쪽 패널을 프린터 뒷쪽으로 밀어 떼어냅니다.

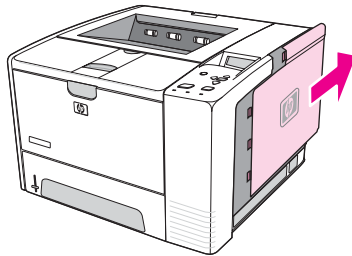

4. 금속 탭을 당겨 액세스 도어를 여십시오.

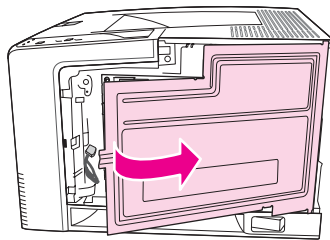

5. 패키지에서 새 CompactFlash 카드를 빼내십시오.

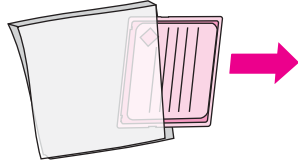

6. CompactFlash 카드의 모서리를 잡고 카드 옆면의 홈과 CompactFlash 카드 슬롯의 탭을 맞추십시오.

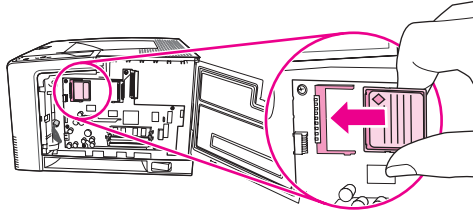

7. CompactFlash 카드를 제자리에 밀어 넣으십시오.

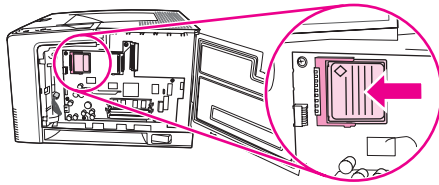

8. 액세스 도어를 닫고 짹짹 소리를 내면서 제자리에 들어갈 때까지 세게 누르십시오.

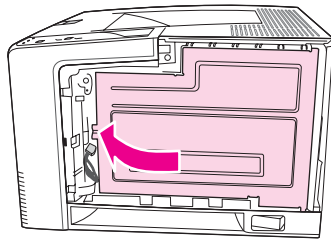

9. 측면 패널을 다시 부착하려면 화살표를 나란히 정렬한 상태에서 제자리에 고정될 때까지 패널을 프린터 앞으로 이동시킵니다.

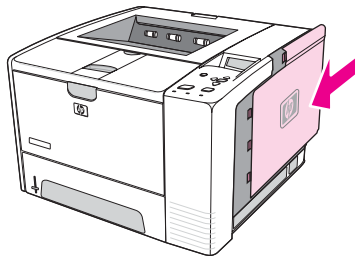

10. 인터페이스 케이블과 전원 코드를 다시 연결하고

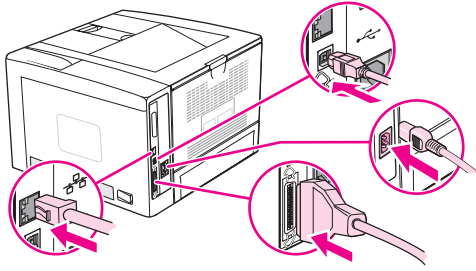

글꼴을 관리하려면 HP Web Jetadmin의 Device Storage Manager를 사용하십시오. 자세한 내용은 HP Web Jetadmin의 도움말을 참조하십시오.

DIMM 또는 CompactFlash 설치 확인

DIMM 또는 CompactFlash 카드를 설치한 다음 설치가 제대로 되었는지 확인하십시오.

DIMM 또는 CompactFlash 카드가 제대로 설치되었는지 확인하는 방법

1. 프린터를 켜십시오. 프린터 시동 절차가 끝나고 준비 표시등이 켜지는지 확인하십시오. 오류 메시지가 나타나면 DIMM 또는 CompactFlash 카드가 잘못 설치되었을 수 있습니다. [제어판 메시지 설명](#)을 참조하십시오.
2. 구성 페이지를 인쇄합니다([구성 페이지](#) 참조).
3. 구성 페이지에서 메모리 관련 내용을 확인하여 메모리 설치 전에 인쇄한 구성 페이지와 비교하십시오. 메모리 크기가 증가하지 않았으면, DIMM 또는 CompactFlash 카드가 잘못 설치되었거나 DIMM 또는 CompactFlash 카드에 결함이 있을 수 있습니다. 다시 설치하십시오. 필요한 경우 다른 DIMM 또는 CompactFlash 카드를 설치하십시오.

주

프린터 언어를 설치한 경우, 구성 페이지에서 "설치된 인쇄 언어 및 옵션" 부분을 확인하십시오. 새로 설치된 프린터 언어가 표시됩니다.

자원 저장(영구 자원)

프린터로 다운로드한 유틸리티나 작업에는 글꼴, 매크로, 패턴과 같은 자원이 있습니다. 내부 영구 자원으로 기록되면, 프린터를 끄기 전까지 메모리에 남아 있습니다.

PDL(페이지 설명 언어) 기능을 사용하여 영구 자원으로 표시할 경우에는 다음 지침을 따르십시오. 기술에 관한 자세한 내용은 **PCL** 또는 **PS**에 대한 해당 **PDL** 참고 자료를 참조하십시오.

- 프린터가 켜져 있는 동안에 메모리에 남아 있어야 하는 자원만 영구 자원으로 표시하십시오.
- 인쇄 종이 아니고 인쇄 작업이 시작될 때에만 영구 자원을 프린터에 전송하십시오.

주

인쇄 중에 영구 자원을 지나치게 많이 사용하거나 다운로드하면 프린터 성능이 떨어질 뿐만 아니라 복잡한 페이지 인쇄 기능이 악화될 수 있습니다.

EIO 카드 설치

이 절차에 따라 EIO 카드를 설치하십시오.

EIO 카드를 설치하는 방법

1. 프린터의 전원을 끄십시오.
2. 프린터 뒤쪽의 EIO 슬롯에서 2개의 나사를 풀고 덮개판을 떼어 내십시오.

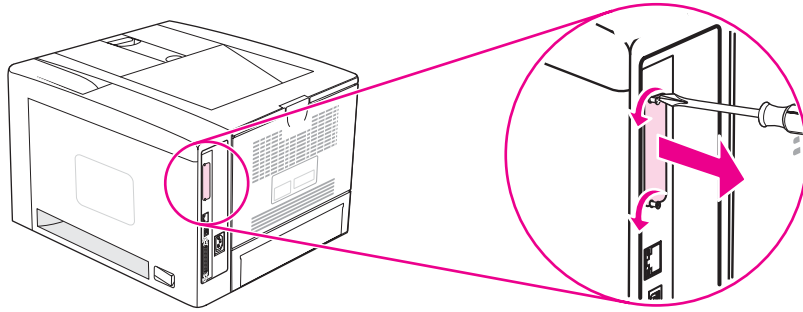

주 나사나 덮개판을 버리지 마십시오. 나중에 EIO 카드를 제거할 때 사용할 수 있도록 보관하십시오.

3. EIO 슬롯에 EIO 카드를 설치하고 나사를 조입니다.

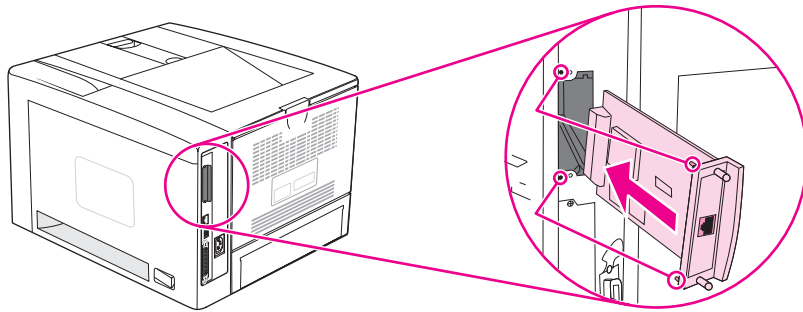

4. 프린터를 켜고 구성 페이지를 인쇄하여 설치한 EIO 카드가 프린터에 인식되었는지 확인하십시오. ([구성 페이지](#)를 참조하십시오.)

주 구성 페이지를 인쇄하면 네트워크 구성 및 상태 정보가 들어 있는 HP Jetdirect 구성 페이지도 함께 인쇄됩니다.

설치된 EIO 카드를 제거하는 방법

1. 프린터의 전원을 끄십시오.
2. EIO 카드에서 2개의 나사를 푼 다음 EIO 슬롯에서 EIO 카드를 빼내십시오.
3. EIO 슬롯위 덮개판을 프린터 뒷쪽에 두십시오.두십시오 두 개의 나사를 끼운 다음 조이십시오.
4. 프린터를 켜십시오.

E

프린터 명령

대부분의 프로그램에서는 프린터 명령을 따로 입력할 필요가 없습니다. 필요할 경우 프린터 명령 입력 방법은 컴퓨터 및 소프트웨어 설명서를 참조하십시오.

| | |
|----------------|--|
| PCL 6 및 PCL 5e | PCL6 및 PCL5e 프린터 명령을 통해 프린터에게 수행할 작업이나 사용할 글꼴 등이 전달됩니다. 여기서는 PCL6 및 PCL5e 명령 구조에 대해 잘 아는 사용자를 위한 정보가 요약되어 있습니다. |
| HP-GL/2 | 이 프린터에서는 HP-GL/2 그래픽 언어로 벡터 그래픽을 인쇄할 수 있습니다. HP-GL/2 언어로 인쇄하려면 프린터 PCL5e 코드를 전송하여 PCL5e 언어 모드에서 HP-GL/2 언어 모드로 전환해야 합니다. 일부 프로그램에서는 드라이버를 통해 언어 모드가 전환됩니다. |
| PJL | HP 프린터 작업 언어(PJL)를 사용하면 PCL 5e 및 기타 프린터 언어를 제어할 수 있습니다. PJL의 주요한 기능으로는 프린터 언어 전환, 작업 분리, 프린터 구성, 프린터 상태 확인 등이 있습니다. PJL 명령은 프린터 기본 설정 변경에도 사용할 수 있습니다. |

주

이 부록의 끝에 있는 표에는 일반적으로 사용되는 PCL5e 명령들이 수록되어 있습니다. (일반 PCL 6 및 PCL 5 프린터 명령을 참조하십시오.) PCL 5e, HP-GL/2 및 PJL 명령 목록과 사용법에 대한 설명은 CD-ROM (HP 부품 번호 5961-0975)에 있는 *HP PCL/PJL 참고 자료*를 참조하십시오.

PCL 6 및 PCL 5e 프린터 명령 구문 이해

프린터 명령을 사용하기 전에 다음 문자를 비교하십시오.

| | | | |
|--------|---|--------|---|
| 소문자 l: | l | 대문자 O: | O |
| 숫자 1: | 1 | 숫자 0: | 0 |

많은 프린터 명령이 소문자 l(l)과 숫자 일(1) 또는 대문자 O(O)과 숫자 영(0)을 사용합니다. 실제 화면에는 여기에 나타난 것과 다를 수 있습니다. PCL 프린터 명령을 입력할 때는 PCL6 또는 PCL5e 프린터 명령으로 지정된 문자와 대소문자를 그대로 사용해야 합니다.

다음 그림은 일반적인 프린터 명령(페이지 방향에 대한 명령)을 설명합니다.

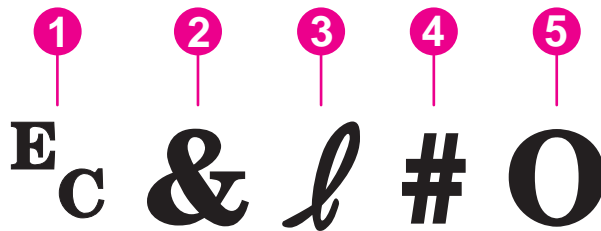

- 1 제어 문자(제어 코드 시작)
- 2 매개변수화된 문자
- 3 그룹 문자
- 4 값 필드(영문자와 숫자 모두 포함)
- 5 종료 문자(대문자)

제어 문자 결합

제어 코드를 결합하여 하나의 제어 코드 문자열을 만들 수 있습니다. 코드를 결합할 때는 다음의 세 가지 중요 규칙을 따르십시오.

1. E_c 문자 다음에 오는 처음 두 문자는 매개변수화된 그룹 문자입니다. 이들 문자는 결합될 모든 명령에 공통으로 있어야 합니다.
2. 제어 코드를 결합할 때는 각각의 제어 코드에 있는 대문자(종료 문자)를 소문자로 변경해야 합니다.
3. 결합한 제어 코드의 마지막 문자는 대문자이어야 합니다.

다음은 제어 코드 문자열의 예로, 리갈 용지, 가로 방향, 인치당 8행 등의 선택을 프린터에 지시하는 내용입니다.

E_c&I3AE_c&I1OE_c&I8D

다음 제어 코드는 동일한 프린터 명령을 보다 짧은 코드로 결합하여 전송합니다.

E_c&I3a1o8D

제어 문자 이용

프린터 명령은 항상 제어 문자(E_c)로 시작합니다.

다음 표는 다양한 MS-DOS 프로그램에서 제어 문자를 입력하는 방법을 보여줍니다.

| DOS 프로그램 | 입력 내용 | 표시 내용 |
|------------------------|----------------------------------|----------------|
| Lotus 1-2-3와 Symphony | \027 입력 | 027 |
| MS-DOS용 Microsoft Word | Alt를 누른 상태에서 번호 키패드에 서 027 입력 | ↔ |
| MS-DOS용 WordPerfect | <27> 입력 | <27> |
| MS-DOS 편집기 | Ctrl+P를 누른 상태에서 Esc를 누 름 | ↔ |
| MS-DOS Edlin | Ctrl+V를 누른 상태에서 [를 누름 | ^[|
| dBase | ?? CHR(27)+"명령" | ?? CHR(27)+" " |

PCL 6 및 PCL 5 글꼴 선택

프린터 글꼴 목록에는 글꼴 선택에 필요한 PCL6 및 PCL5e 프린터 명령을 나타냅니다. (프린터 글꼴 목록 인쇄 방법에 대한 자세한 내용은 [PS 또는 PCL 글꼴 목록](#)을 참조하십시오.) 예제는 다음 그림과 같습니다.

기호 세트 지정에 위한 변수 상자와 포인트 크기 지정에 위한 변수 상자가 각각 하나씩 있습니다. 변수를 입력하지 않으면 프린터의 기본값이 적용됩니다. 예를 들어, 선 그리기 문자가 포함된 기호 세트를 사용하는 경우에는 10U(PC-8) 또는 12U(PC-850) 기호 세트를 선택해야 합니다. 기타 일반적인 기호 세트 코드가 다음 항목에 나와 있습니다. [일반 PCL 6 및 PCL 5 프린터 명령](#)

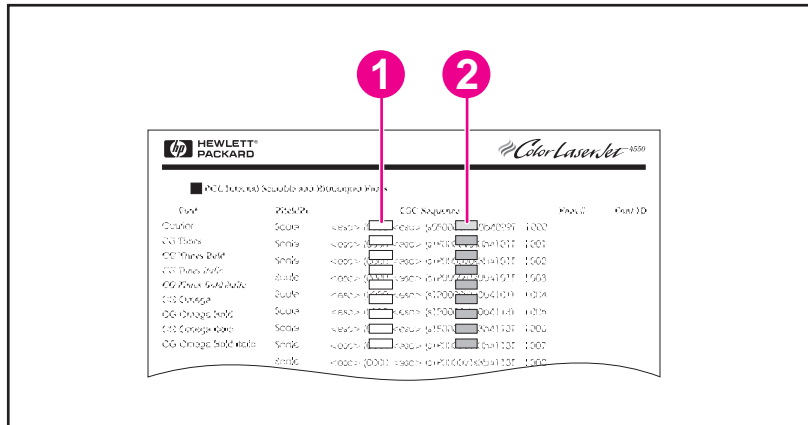

- 1 기호 세트
- 2 포인트 크기

주

글꼴 간격은 “고정적”이거나 “비례적”입니다. 이 프린터에는 고정 간격 글꼴(Courier, Letter Gothic, Lineprinter)과 비례 간격 글꼴(CG Times, Arial, Times New Roman 등)이 모두 포함되어 있습니다. 고정 간격 글꼴은 열을 수직으로 정렬하는 것이 중요한 스프레드시트, 데이터베이스 등에서 주로 사용됩니다. 비례 간격 글꼴은 텍스트 및 워드 프로세싱 프로그램에 주로 사용됩니다.

일반 PCL 6 및 PCL 5 프린터 명령

작업 제어 명령

| 기능 | 명령 | 옵션(#) |
|----------|--------------------|--|
| 재설정 | E _c E | 사용할 수 없음 |
| 인쇄 매수 | E _c &#X | 1 - 999 |
| 양면/단면 인쇄 | E _c &#S | 0 = 단면 인쇄 1 = 양면 인쇄(긴 가장자리 부분에 제본) 2 = 양면 인쇄(짧은 가장자리 부분에 제본) |

페이지 제어 명령

| 기능 | 명령 | 옵션(#) |
|--------|--------------------|--|
| 용지 입력함 | E _c &#H | 0 = 현재 페이지 인쇄 또는 배출 1 = 용지함 2 2 = 수동 급지, 용지 3 = 수동 급지, 봉투 4 = 용지함 1 5 = 용지함 3 6 = 봉투 공급 장치(선택사양) 7 = 자동 선택 8 = 용지함 4 20 - 69 = 외부 용지함 |
| 용지 크기 | E _c &#A | 1 = Executive 2 = 레터 3 = 리갈 25 = A5 26 = A4 45 = JIS B5 80 = Monarch 봉투 81 = Commercial 10 봉투 90 = DL ISO 봉투 91 = C5 ISO 봉투 100 = B5 ISO 봉투/B5 ISO 101 = 사용자 정의 |

페이지 제어 명령 (계속)

| 기능 | 명령 | 옵션(#) |
|----------------|---------------------|---|
| 용지 종류 | E _c &n# | 5WdBond = 본드지 6WdPlain = 일반 용지 6WdColor = 색지 7WdLabels = 레이블 9WdRecycled = 재활용지 11WdLetterhead = 편지지 양식 10WdCardstock = 카드 용지 11WdPrepunched = 천공 용지 11WdPreprinted = 미리 인쇄된 용지 13WdTransparency = 투명 필름 #WdCustompapertype = 사용자 정의 ¹ |
| 용지 방향 | E _c &l#O | 0 = 세로 1 = 가로 2 = 세로 역순 3 = 가로 역순 |
| 상단 여백 | E _c &l#E | # = 행 수 |
| 텍스트 길이(아래쪽 여백) | E _c &l#F | # = 위쪽 여백에서부터의 줄 수 |
| 왼쪽 여백 | E _c &a#L | # = 열 수 |
| 오른쪽 여백 | E _c &a#M | # = 왼쪽 여백에서부터의 행 수 |
| 수평 이동 색인 | E _c &k#H | 1/120 인치 단위(인쇄를 수평 압축) |
| 수직 이동 색인 | E _c &l#C | 1/48 인치 단위(인쇄를 수직 압축) |
| 줄 간격 | E _c &l#D | # = 인치당 줄 수(1, 2, 3, 4, 5, 6, 12, 16, 24, 48) |
| 구멍 건너뛰기 | E _c &l#L | 0 = 사용 불가 (꺼짐) 1 = 사용 가능 (켜짐) |

¹ 사용자 정의 용지인 경우, 용지 이름을 "Custompapertype"으로 바꾸고 "#" 대신 이름에 포함된 문자 수에 1을 더해 입력하십시오.

커서 위치

| 기능 | 명령 | 옵션(#) |
|-----------|---------------------|-----------------------|
| 수직 위치(행) | E _c &a#R | # = 행 번호 |
| 수직 위치(도트) | E _c *p#Y | # = 도트 수(300도트 = 1인치) |

커서 위치 (계속)

| 기능 | 명령 | 옵션(#) |
|--------------|---------------------|-----------------------------|
| 수직 위치(데시포인트) | E _c &a#V | # = 데시포인트 수(720데시포인트 = 1인치) |
| 수평 위치(열) | E _c &a#C | # = 열 수 |
| 수평 위치(도트) | E _c *p#X | # = 도트 수(300도트 = 1인치) |
| 수평 위치(데시포인트) | E _c &a#H | # = 데시포인트 수(720데시포인트 = 1인치) |

프로그래밍 힌트

| 기능 | 명령 | 옵션(#) |
|---------------|---------------------|----------------------------------|
| 행 끝에서 자동 행 바꿈 | E _c &s#C | 0 = 사용 가능 (꺼짐) 1 = 사용 불가 (켜짐) |
| 디스플레이 기능 설정 | E _c Y | 사용할 수 없음 |
| 디스플레이 기능 해제 | E _c Z | 사용할 수 없음 |

언어 선택

| 기능 | 명령 | 옵션(#) |
|----------------------|--------------------|---|
| PCL 6 또는 PCL 5 모드 입력 | E _c %#A | 0 = 이전의 PCL 5 커서 위치 사용 1 = HP-GL/2 펜의 현재 위치 사용 |
| HP-GL/2 모드 입력 | E _c %#B | 0 = HP-GL/2 펜의 이전 위치 사용 1 = PCL 5 커서의 현재 위치 사용 |

글꼴 선택

| 기능 | 명령 | 옵션(#) |
|-----------------------|----------------------|--|
| 기호 세트 | E _c (#) | 8U = HP Roman-8 기호 세트 10U = IBM Layout(PC-8)(코드 페이지 437) 기본 기호 세트 12U = IBM Layout for Europe (PC-850)(코드 페이지 850) 8M = Math-8 19U = Windows 3.1 Latin 1 9E = Windows 3.1 Latin 2(동유럽에서 주로 사용) 5T = Windows 3.1 Latin 5(터키에서 주로 사용) 579L = Wingdings 글꼴 |
| 기본 간격 | E _c (s#P) | 0 = 고정 1 = 비례 |
| 기본 피치 | E _c (s#H) | # = 문자 수/인치 |
| 피치 설정 모드 ¹ | E _c &k#S | 0 = 10 4 = 12(elite) 2 = 16.5 - 16.7(압축) |
| 기본 높이 | E _c (s#V) | # = 포인트 |
| 기본 유형 | E _c (s#S) | 0 = 수직(solid) 1 = 기울임꼴 4 = 축소 5 = 축소 기울임꼴 |
| 기본 선 두께 | E _c (s#B) | 0 = 중간(책 또는 텍스트) 1 = 반 굵게 3 = 굵게 4 = 아주 굵게 |
| 서체 | E _c (s#T) | 각 내장 글꼴에 대한 명령을 보려면 PCL6 또는 PCL5 글꼴 목록을 인쇄하십시오. |

¹ 바람직한 방법은 기본 피치 명령을 사용하는 것입니다.

F

규격 정보

소개

이 절에서는 다음과 같은 규격에 대해 설명합니다.

- [FCC 규격](#)
- [환경 제품 책임 관리 프로그램](#)
- [자기 인증 선언](#)
- [Laser safety statement](#)
- [Canadian DOC statement](#)
- [Korean EMI statement](#)
- [Finnish laser statement](#)

FCC 규격

본 장비는 검사 결과 **FCC 규격 15** 항의 **B급** 디지털 장치 기준에 부합하는 것으로 판정되었습니다. 이 기준은 주거지에 설치하는 경우 발생하는 유해한 간섭 전파로 인한 피해를 안전하게 막기 위해 마련된 것입니다. 본 장비는 무선 주파수 에너지를 발생, 사용 및 방출할 수 있습니다. 지침과 다르게 설치하여 사용할 경우, 무선 통신에 유해한 간섭 전파가 발생할 수 있습니다. 그러나 특정 환경에서 전자파가 발생하지 않는다고 보증할 수 없으며 본 제품을 끄고 켜기 때 유해 전자파가 발생할 수 있습니다. 본 방지가 라디오나 텔레비전 통신에 유해 전자파를 일으키면 다음과 같은 방법으로 문제를 해결할 수 있습니다.

- 수신 안테나의 방향과 위치를 재조정합니다.
- 장비와 수신기의 거리를 멀리합니다.
- 본 장비와 수신기를 각각 다른 콘센트에 연결합니다.
- 해당 제품 판매점 또는 라디오/TV 기술자에게 문의하십시오.

주

HP의 명시적 승인 없이 프린터를 개조하면, 본 장비의 사용 권한을 상실할 수 있습니다.
FCC 규격 제 15항의 **B급** 장치 기준에 부합하는 차폐형 케이블을 사용해야 합니다.

환경 제품 책임 관리 프로그램

환경 보호

Hewlett-Packard Company는 우수한 환경 친화적 제품을 공급하기 위해 최선을 다하고 있습니다. 이 제품은 환경 피해를 최소화하기 위해 다양한 특징을 갖추고 있습니다.

오존 방출

본 제품은 오존 가스(O₃)를 거의 배출하지 않습니다.

에너지 소비

절전 모드를 사용하면 전력 사용량이 크게 감소하지만 본 제품의 뛰어난 성능에는 아무런 영향을 주지 않고 자연 자원과 비용을 절약할 수 있습니다. 본 제품은 ENERGY STAR® (프린터, 버전 3.0)의 기준을 준수합니다. Energy Star는 에너지 절약형 사무용 제품의 개발을 장려하기 위한 자발적 참여 프로그램입니다.



ENERGY STAR®는 미 정부가 보유한 미국 등록 서비스 상표입니다. ENERGY STAR의 협력사인 Hewlett-Packard Company는 본 제품이 에너지 효율 측면에서 ENERGY STAR의 지침에 부합한다는 사실을 증명합니다. 자세한 내용은 <http://www.energystar.gov>을 참조하십시오.

토너 소비량

EconoMode를 사용하면 토너 사용량을 크게 줄일 수 있으므로 토너 카트리지를 오래 쓸 수 있습니다.

용지 사용

본 제품의 '자동 양면 인쇄 기능과 모아 찍기 인쇄 기능(한 페이지에 여러 페이지를 인쇄하는 기능을 사용하면 용지 사용량을 줄일 수 있으므로 자원 절약의 효과를 거둘 수 있습니다. (자동 양면 인쇄 기능은 듀플렉서가 내장된 모델에서만 사용할 수 있습니다. 수동 양면 인쇄는 모든 모델에서 사용할 수 있습니다. [양면 인쇄](#)를 참조하십시오.)

플라스틱

25g을 초과하는 플라스틱 부품에는 국제 표준에 따라 해당 마크를 표시하여 본 제품의 '수명이 다했을 때 플라스틱 부품의 재활용 가능 여부를 쉽게 확인할 수 있습니다.

HP LaserJet 소모품

많은 국가/지역에서 본 제품의 '인쇄용품(예: 토너 카트리지와 퓨저 등)이 HP 인쇄용품 환경 프로그램을 통해 HP로 반환할 수 있습니다. 이 프로그램을 사용 절차가 까다롭지 않고 무료로 수거해 가며 30개 이상의 국가/지역에서 실시되고 있습니다. 모든 HP LaserJet 토너 카트리지와 소모품 패키지에는 프로그램에 대한 정보와 지침서가 다국 언어로 기록되어 있습니다.

HP 인쇄 소모품 반환 및 재활용 프로그램 정보

1992년부터 HP는 HP LaserJet 소모품이 판매된 전세계 시장 86%에서 무상으로 HP LaserJet 소모품 반환 및 재활용 프로그램을 제공했습니다. 대부분의 HP LaserJet 프린트 카트리지 상자에는 지침 안내서 내에 수신처가 적힌 선불 레이블이 들어 있습니다. 레이블과 벌크 상자는 웹사이트 <http://www.hp.com/recycle>에서도 구할 수 있습니다. 2002년, 전세계적으로 1천만여 개의 HP LaserJet 프린트 카트리지가 HP 글로벌 고객 소모품 재활용 프로그램을 통해 재활용되었습니다. 이 기록적인 숫자는 2천 6백만 파운드의 프린트 카트리지 매립지에 버려지지 않았다는 것을 나타냅니다. 전세계적으로 HP는 무게를 기준으로 플라스틱과 금속이 주 성분인 프린트 카트리지의 80%를 재활용했습니다. 재활용된 플라스틱과 금속은 HP 제품, 플라스틱 용지함 및 스피커 등 신제품 제조에 사용됩니다. 나머지 물질은 환경 친화적인 방식으로 처리됩니다.

- **미국 수거** 사용한 카트리지 및 소모품을 보다 환경 친화적인 방법으로 수거하기 위해 HP는 벌크 운송 방법을 권장합니다. 두 개 이상의 카트리지를 함께 묶은 후 패키지에 포함된 주소가 인쇄되어 있는 한 장의 무료 UPS 레이블을 붙이기만 하면 됩니다. 자세한 내용은 미국 거주자의 경우 1-800-340-2445로 문의하거나 HP LaserJet 소모품 웹사이트 <http://www.hp.com/recycle>을 참조하십시오.
- **미국 이외 수거** 미국에 거주하지 않는 경우, HP 소모품 반환 및 재활용 프로그램에 대한 자세한 내용은 현지 HP 영업 및 서비스 사무소에 문의하거나 <http://www.hp.com/recycle> 웹사이트를 참조하십시오.

용지

본 제품은 *HP LaserJet 프린터 제품군 인쇄 용지 설명서*의 기준에 부합하는 경우 해당 재활용지를 사용할 수 있습니다의 기준에 부합하는 경우 해당 재활용지를 사용할 수 있습니다. 이 설명서를 PDF 형식으로 다운로드하려면 <http://www.hp.com/support/ljpaperguide>로 가십시오. EN12281:2002에 의거하여 본 제품은 재활용지의 사용에 적합한 제품입니다.

물질 규제

본 HP 제품에는 수은이 없습니다.

본 HP 제품에는 처음에 납땜 처리된 부분이 있을 수도 있으므로, 제품을 폐기 처분할 때 주의해야 합니다. 본 제품은 후일 WEEE(European Waste from Electrical and Electronic) 법을 준수하여 납을 함유하지 않는 구조로 전환될 것입니다.

본 HP 제품에는 전지가 포함되어 있으므로 제품을 폐기 처분할 때 주의해야 합니다.

| | |
|-----------|--|
| 종류 | Lithium Carbon Monofluoride (BR1632), 3볼트, 단추식 전지, 1.5그램 |
| 물질 | 무수은, 무카드뮴 |
| 위치 | 인쇄된 회로판 |
| 사용자 제거 가능 | 아니오 |

재활용 관련 사항은 <http://www.hp.com/recycle>을 참조하거나 주거지의 관련 기관 또는 전자 산업 협회에 문의하십시오: <http://www.eiae.org>.

물질안전보건자료

토너 등 화학물질을 포함하는 소모품에 대한 MSDS(물질안전보건자료)는 HP 웹사이트 <http://www.hp.com/go/msds>나 <http://www.hp.com/hpinfo/community/environment/productinfo/safety>에 요청하십시오.

추가 정보

다음 환경 주제에 대한 내용을 보려면 <http://www.hp.com/go/environment>나 <http://www.hp.com/hpinfo/community/environment/productinfo/safety>를 참조하십시오.

- 이 제품을 비롯한 기타 관련 HP 제품에 대한 환경 사양 자료.
- HP의 환경 중심 주의
- HP의 환경 관리 시스템
- HP 사용한 제품 반환 및 재활용 프로그램
- 물질안전보건자료(MSDS)

자기 인증 선언

자기 인증 선언

ISO/IEC 지침 22 및 EN 45014 의거

제조업체명: Hewlett-Packard Company
제조업체 주소: 11311 Chinden Boulevard,
Boise, Idaho 83714-1021, USA

제품 일반 사항

제품명: HP LaserJet 2410/2420/2430 프린터
규격 모델 번호³⁾: BOISB-0406-00
선택사양 부속품 500매 용지함(Q5963A) 포함
제품 옵션: 모두

다음 제품 규격에 부합함을 선언합니다.

안전: IEC 60950:1999 / EN60950: 2000
IEC 60825-1:1993 + A1 +A2 /EN 60825-1:1994 + A11(1급 Laser/LED 제품)
GB4943-2001

EMC: CISPR 22:1997 / EN 55022:1998 B급¹⁾
EN 61000-3-2:1995 + A14
EN 61000-3-3:1995 + A1
EN 55024:1998
FCC CFR 제47호 15항 B급²⁾ / ICES-003, 4쇄
GB9254-1998, GB17625.1-1998

추가 정보:

본 제품은 다음 EMC 지침 89/336/EEC 및 저전압 지침 73/23/EEC의 요구 사항에 부합하며, 이에 따라 CE 마크를 획득하였습니다.

1) 본 제품은 Hewlett-Packard 개인 컴퓨터 시스템의 일반적 구성 환경에서 검사되었습니다.

본 제품에는 LAN이 선택 사양으로 포함됩니다. 케이블이 LAN 커넥터에 연결된 경우, 본 제품은 EN55022 A급의 요구 사항에 부합하며 이러한 경우 다음 사항이 적용됩니다. "경고 - 이는 A급 제품입니다. 실내에서 사용하면 무선 간섭 전파가 발생할 수 있으며 이러한 경우 적절한 조치가 필요할 수 있습니다."

2) 본 장치는 FCC 규격의 제15항에 부합되며, 다음 두 조건이 작동에 적용됩니다. (1) 본 장치는 유해 간섭 전파를 발생하지 않을 수 있습니다. (2) 본 장치는 원하지 않는 작동을 야기시키는 간섭 전파를 비롯한 모든 수신된 간섭 전파를 받아들여야 합니다.

3) 획득한 규격 인증을 나타내기 위해, 본 제품에는 규격 모델 번호가 지정되어 있습니다. 이 번호를 제품 이름과 혼동하지 마십시오.

미국, 아이다호주, 보이즈

2004년 4월 2일

규격 관련 문의만 해당

호주: Product Regulations Manager, Hewlett-Packard Australia, Ltd., 31-41 Joseph Street, Blackburn, Victoria 3130, Australia

유럽: 현지 Hewlett-Packard 영업 및 서비스 사무소 또는 Hewlett-Packard GmbH, Department HQ-TRE / Standards Europe., Herrenberger Strasse 140, D-71034, Böblingen (팩스: +49-7031-14-3143)

미국: Product Relations Manager, Hewlett-Packard Company, PO Box 15, Mail Stop 160, Boise, ID 83707-0015, (전화: 208-396-6000)

Laser safety statement

미국 식의약품 관리청의 장치, 방사선 건강 센터(CDRH)에서는 1976년 8월 1일부터 제조된 레이저 제품에 대한 규격을 시행하고 있습니다. 미국에서 판매되는 모든 제품은 이 규격을 준수해야만 합니다. 본 프린터는 1968년 미국보건복지부(DHHS)의 건강과 안전을 위한 방사선 조절 운동에 의한 방사능 기준(RPS)에 관한 법령에서 "Class 1" 레이저 제품으로 판정된 제품입니다.

본 프린터에서 방출되는 방사선은 보호막 및 외부 덮개에 의해 누출이 방지되기 때문에 레이저 광선은 정상적인 작동 중에는 외부로 방출될 수 없습니다.

경고!

사용 설명서에 나와 있지 않은 제어 기능을 사용하거나 조정 작업 및 기타 절차를 실행하면 위험한 방사능에 노출될 수 있습니다.

Canadian DOC statement

Complies with Canadian EMC Class B requirements.

«Conforme à la classe B des normes canadiennes de compatibilité électromagnétiques (CEM).»

Japanese VCCI statement

この装置は、情報処理装置等電波障害自主規制協議会(VCCI)の基準に基づくクラスB情報技術装置です。この装置は、家庭環境で使用することを目的としていますが、この装置がラジオやテレビジョン受信機に近接して使用されると、受信障害を引き起こすことがあります。
取り扱い説明書に従って正しい取り扱いをして下さい。

Korean EMI statement

사용자 안내문 (B 급 기기)

이 기기는 비업무용으로 전자파장해검정을 받은 기기로서, 주거지역에서는 물론 모든 지역에서 사용할 수 있습니다.

Finnish laser statement

LASERTURVALLISUUS

LUOKAN 1 LASERLAITE

KLASS 1 LASER APPARAT

HP LaserJet 2410, 2420 및 2430 시리즈 -laserkirjoitin on käyttäjän kannalta turvallinen luokan 1 laserlaite. Normaalisissa käytössä kirjoittimen suojakotelointi estää lasersäteiden pääsyn laitteen ulkopuolelle.

Laitteen turvallisuusluokka on määritetty standardin EN60825-1 (1994) mukaisesti.

VAROITUS!

Laitteen käyttäminen muulla kuin käyttöohjeessa mainitulla tavalla saattaa altistaa käyttäjän turvallisuusluokan 1 ylittävälle näkymättömälle lasersäteilylle.

WARNING!

Om apparaten används på annat sätt än i bruksanvisning specificerats, kan användaren utsättas för osynlig laserstrålning, som överskrider gränsen för laserklass 1.

HUOLTO

HP LaserJet 2410, 2420 및 2430 시리즈 -kirjoittimen sisällä ei ole käyttäjän huollettavissa olevia kohteita. Laitteen saa avata ja huoltaa ainoastaan sen huoltamiseen koulutettu henkilö. Tällaiseksi huoltotoimenpiteeksi ei katsota väriainekasetin vaihtamista, paperiradan puhdistusta tai muita käyttäjän käsikirjassa lueteltuja, käyttäjän tehtäväksi tarkoitettuja ylläpitotoimia, jotka voidaan suorittaa ilman erikoistyökaluja.

VARO!

Mikäli kirjoittimen suojakotelo avataan, olet alttiina näkymättömälle lasersäteilylle laitteen ollessa toiminnassa. Älä katso säteeseen.

WARNING!

Om laserprinterns skyddshölje öppnas då apparaten är i funktion, utsättas användaren för osynlig laserstrålning. Betrakta ej strålen.

Tiedot laitteessa käytettävän laserdiodin säteilyominaisuuksista:

Aallonpituus 770-800 nm

Teho 5 mW

Luokan 3B laser



서비스 및 지원

Hewlett-Packard 제한 보증서

HP 제품

HP LaserJet 2410, 2420 및 2430 시리즈

제한 보증 기간

1 년, 지정 서비스 센터로 반환

HP는 일반 사용자가 제품을 구입한 후 정해진 기간 동안 HP 하드웨어 및 부속품이 물질적 또는 기술적 결함이 없음을 보증합니다. 품질 보증 기간 중에 HP가 제품에 결함이 있음을 통지 받으면 HP는 결함 제품을 수리하거나 교환해 줍니다. 교환 제품은 신품이거나 성능에 있어서 신품과 동등한 제품입니다.

제품 구매 후 이를 올바르게 설치하여 사용하는 경우, HP는 지정된 기간 동안 물질적 또는 기술적 결함이 없이 HP 소프트웨어 프로그램이 정상적으로 실행됨을 보증합니다. 품질 보증 기간 중에 HP가 제품에 결함이 있음을 통지 받으면 HP는 결함이 있는 소프트웨어 프로그램을 교환해 줍니다.

HP는 제품의 작동이 중단되지 않거나 오류가 발생하지 않는다는 보증은 하지 않습니다. HP의 보증 범위에 해당되는 제품을 합당한 기간 내에 HP에서 수리할 수 없거나 교환해 줄 수 없는 경우, 제품을 반환한 즉시 HP는 제품의 구입가를 환불해 드립니다.

HP 제품에는 성능에 있어서 신품에 준하는 다시 제조된 부품이 포함될 수 있으며 부수적으로 사용할 수 있습니다.

품질 보증은 다음과 같은 원인으로 인한 결함에는 적용되지 않습니다. (a) 부적절하거나 불충분한 유지보수 또는 교정, (b) HP에서 제공하지 않는 소프트웨어, 인터페이스, 부품 또는 소모품을 사용한 경우, (c) 허가되지 않은 개조 또는 오용의 경우, (d) 제품의 공식적인 환경 규격을 벗어난 작동의 경우, (e) 부적절한 현장 조치 또는 유지보수의 경우.

현지법이 허용하는 범위에서 위의 보증 사항은 배타적으로 적용되며, 어떠한 다른 보증 사항이나 조건도 서면 또는 구두 형식으로 명시적 또는 묵시적으로 나타내지 않으며 HP는 제품의 상품성, 품질 만족도, 특정 목적에 대한 적합성 등에 대해 어떠한 묵시적 보증 사항이나 조건을 제시하지 않습니다. 일부 국가/지역에서는 묵시적 보증 기간에 대해 제한하지 않으므로, 상기 제한 사항이나 예외 사항이 사용자에게 적용되지 않을 수 있습니다. 본 보증 사항에 따라 사용자는 특정 법적 권리를 비롯한 기타 권리를 갖게 되며 기타 권리는 국가/지역에 따라 달라질 수 있습니다. HP 보증 사항은 본 제품에 대한 HP 고객 지원 센터가 있고 HP 제품이 정식 유통되는 모든 국가/지역에서 유효하며, 사용자에게 제공되는 보증 서비스 수준은 현지 기준에 따라 달라질 수 있습니다. HP는 해당 법규에 따라 제품 사양을 제한하고 있는 국가/지역에서 제품을 판매하기 위해 제품 형태, 크기, 기능 등을 변경하지 않습니다.

현지법이 허용하는 범위에서 본 보증 조항에 기술된 보상 사항은 사용자에게만 적용되는 유일한 것입니다. 상기 사항을 제외하고는 어떠한 경우에도 HP나 HP 협력업체는 계약이나 불법 행위를 비롯한 기타 어떠한 원인으로 인해 발생한 데이터 상실, 직접적, 특수적, 부수적, 결과적(이익이나 데이터의 손실 포함) 피해를 포함한 기타 피해에 대해 아무런 책임이 없습니다. 일부 국가/지역에서는 부수적 또는 결과적 피해의 제외나 제한을 허용하지 않으므로, 상기 제한 사항이나 예외 사항이 사용자에게 적용되지 않을 수 있습니다.

법적으로 허용되는 범위를 제외하고 본 보증 조항은 이 고객에 대해 HP 제품 판매에 적용할 수 있는 의무적인 법적 권리를 배제, 제한 또는 수정하지 못합니다.

프린트 카트리지 제한 보증서

본 HP 프린트 카트리지는 물질적 또는 기술적 결함이 없음을 보증합니다.

본 보증은 다음과 같은 제품에는 적용되지 않습니다. (a) 리필, 개조, 재제조되거나 기타 다른 방법으로 변경된 제품, (b) 오용, 부적절한 보관, 프린터 제품의 공식적인 환경 규격을 벗어난 작동으로 인해 문제가 발생하는 제품, (c) 일반적인 사용에 따라 마모된 제품.

보증 서비스를 받으려면 문제의 내용 및 인쇄 샘플을 작성하여 구입처에 제품을 반환하거나 HP 고객 지원 센터에 문의하십시오. HP에서는 재량에 따라 하자가 있는 것으로 판정된 제품을 교환하거나 구입가를 환불해 드립니다.

현지법이 허용하는 범위에서 위의 보증 사항은 배타적으로 적용되며, 어떠한 다른 보증 사항이나 조건도 서면 또는 구두 형식으로 명시적 또는 묵시적으로 나타내지 않으며 HP는 제품의 상품성, 품질 만족도, 특정 목적에 대한 적합성 등에 대해 어떠한 묵시적 보증 사항이나 조건을 제시하지 않습니다.

현지법이 허용하는 범위에서 어떠한 경우에도 HP나 HP 공급업체는 계약이나 불법 행위를 비롯한 기타 어떠한 원인으로 인해 발생한 직접적, 특수적, 부수적, 결과적(이익이나 데이터의 손실 포함) 피해를 포함한 기타 피해에 대해 아무런 책임이 없습니다.

법적으로 허용되는 범위를 제외하고 본 보증 조항은 이 고객에 대해 HP 제품 판매에 적용할 수 있는 의무적인 법적 권리를 배제, 제한 또는 수정하지 못하며 그에 추가됩니다.

지원 및 서비스 제공

HP는 구입한 제품에 대한 지원 및 서비스를 다양하게 전세계적으로 제공하고 있습니다. 이러한 프로그램은 사용자 거주지에 따라 제공되지 않을 수 있습니다.

HP 유지보수 계약

HP는 지원과 관련하여 고객의 다양한 요구를 만족시키기 위해 유지보수 계약을 다양하게 제공하고 있습니다. 유지보수 계약은 표준 보증 항목에 속하지 않습니다. 지원 서비스는 주거지에 따라 다릅니다. 주거지별 서비스 계약과 유지보수 계약에 대한 자세한 내용은 HP 고객센터 지원센터에 문의하십시오. 이 프린터에 적용되는 일반적인 유지보수 계약은 다음과 같습니다.

현장 서비스 계약

사용자의 요구에 가장 적합한 지원 서비스를 제공하기 위해 HP는 다음과 같이 응답 시간에 따라 두 가지 현장 서비스 계약을 마련하였습니다.

당일 현장 서비스

HP 영업 시간에 서비스 요청이 접수되면, 4시간 내에 현장을 방문하여 서비스를 제공합니다.

익일 현장 서비스

서비스 요청이 접수된 다음 영업일까지 서비스를 제공합니다. 대부분의 현장 서비스 계약에서는 서비스 요청 구역이 HP 지정 시간과 거리를 벗어나도 추가 비용을 지불하면 서비스를 받을 수 있습니다.

HP Express Exchange(미국 및 캐나다에만 해당)

이 서비스에는 추가 비용이 부과되며 표준 보증의 대체 서비스로, 프린터를 반환해야 수리를 받을 수 있습니다. HP Express Exchange를 통해 사용자는 임시 프린터를 받고 결함 있는 프린터는 반환할 수 있습니다. HP Express Exchange 서비스는 빨리 처리되므로, 결함 있는 프린터를 제조업체에 보내고 수리된 프린터를 다시 받는 데 일반적으로 걸리는 시간보다 아주 짧습니다.

이 서비스를 사용하려면 다음과 같이 하십시오. 그러나, HP 현장 서비스 계약인 경우에는 현지 HP 고객센터지원센터에 직접 문의해야 합니다.

주

이 프린터에 적용될 수 있는 지원 항목을 확인하려면 <http://www.hpexpress-services.com>에서 프린터 모델 번호를 입력하십시오. 북미에서는 HP 고객센터지원센터를 통해 지원 항목을 추가로 받을 수 있습니다. 1-800-HPINVENT[1-800-474-6836(미국)] 또는 1-800-268-1221(캐나다)로 문의하십시오.

HP Express Exchange 이용 방법

1. 미국이나 캐나다에서는, HP 고객센터지원센터에 문의하십시오. 전문가가 상황을 파악하여 프린터에 실제로 문제가 있는지 판단합니다. 문제가 있다고 판단되면, HP 서비스 센터로 연결됩니다.
2. 서비스 센터 담당자는 제품과 고객에 대해 몇 가지를 물어볼 것입니다. 경우에 따라,부수적 질문을 할 수도 있습니다.
3. 이 수리 서비스를 사용하기 전에, 프린터 반환에 필요한 사항을 담당자에게 확인하십시오.
4. HP는 임시 프린터를 그 다음 날 받을 수 있도록 보냅니다 거주지에 따라 다음 날에 받지 못할 수 있습니다.

임시 프린트에는 원래 제품에 대해 남은 보증 기간이나 90일 중에서 긴 기간이 보증 기간으로 적용됩니다.

프린터 재포장

HP 고객센터지원센터에서 수리를 위해 프린터 반환이 필요하다고 하면, 다음과 같이 프린터를 재포장하여 보내십시오.

주의

부적절한 포장의 결과로 인한 운송 중 손상은 고객의 책임입니다.

프린터 재포장 방법

1. 구입하여 프린터에 설치한 DIMM(이중 인라인 메모리 모듈) 또는 CompactFlash 카드를 모두 분리하여 보관하십시오. 프린터와 함께 제공되는 DIMM을 분리하지 마십시오.

주의

정전기로 인해 DIMM이 손상될 수 있습니다. DIMM을 뺄 때 정전기 방지용 손목 끈을 착용하거나 DIMM의 정전기 방지 포장지 표면을 자주 만지고 프린터의 금속 표면을 만지십시오. DIMM을 빼내려면 [프린터 메모리](#)를 참조하십시오.

2. 토너 카트리지를 분리하여 보관하십시오.

주의

반드시/ 프린트 카트리지를 빼고 프린터를 보내십시오. 프린터에 프린트 카트리지를 넣은 상태로 보내면 토너가 새어 나와 프린터 엔진과 다른 부품에 묻게 됩니다.

프린트 카트리지가 손상될 수 있으므로, 롤러 표면을 만지지 말고 원래 포장지에 싸서 보관하거나 직사광선에 노출되지 않도록 하십시오.

3. 전원 케이블, 케이블, 기타 선택 사양 부속품 등을 분리해서 보관해두십시오.
4. 가능하면 인쇄 견본과 잘 인쇄되지 않는 인쇄 용지를 50 - 100매 정도 함께 넣어 보내십시오.
5. [서비스 정보 작성 양식](#)을 작성한 후 동봉해 주십시오.
6. 미국에서는 HP 고객센터지원센터에 연락하여 새 포장지를 요청하십시오. 미국 이외는 가능하면 원래 포장지를 사용하십시오. 제품을 보내면서 보험에 가입해 두는 것이 좋습니다.

서비스 정보 작성 양식

| | | |
|---|---|--------|
| 장치 반환인 | | 날짜: |
| 이름: | | 전화번호: |
| 대리인 이름: | | 전화번호: |
| 제품 반송 주소: | 운송 특기사항: | |
| 내용물 | | |
| 모델 이름: | 모델 번호 | 제품 번호: |
| 관련된 출력물을 모두 첨부하십시오. 수리할 필요가 없는 부속품(설명서, 청소용품 등)은 함께 보내지 마십시오. | | |
| 토너 카트리지를 분리하셨습니까? | | |
| 기계적인 문제로 인해 프린트 카트리지를 분리할 수 없는 경우를 제외하고, 반드시 분리하여 반환하십시오. | | |
| <input type="checkbox"/> 예. | <input type="checkbox"/> 아니오, 분리할 수 없습니다. | |
| 문제가 무엇인가요?(필요할 경우 별지에 문제를 기입하여 첨부하십시오.) | | |
| 1. 문제에 대해 기술하십시오(발생한 문제, 문제가 발생한 작업, 사용 중이던 소프트웨어, 문제의 반복 발생 여부 등). | | |
| 2. 문제가 발생하는 간격은 어떻게 되나요? | | |
| 3. 프린터가 다음 장치에 연결된 경우, 제조 업체와 모델 번호를 기입하십시오. | | |
| PC: | 모뎀: | 네트워크: |
| 4. 기타 내용: | | |
| 수리 비용은 어떻게 결제하시겠습니까? | | |
| <input type="checkbox"/> 보증 서비스 적용됨 | 구입/수령 날짜: | |
| (구입 증빙 문서나 최초 수령 날짜가 기재된 제품 수령 문서를 첨부하십시오.) | | |
| <input type="checkbox"/> 유지보수 계약 번호: | | |
| <input type="checkbox"/> 주문서 번호: | | |
| 계약 및 제품 보증 서비스에 적용되지 않는 경우, 수리를 요청할 때 주문서 번호 및/또는 공인 서명을 기재해야 합니다. 표준 수리 가격이 적용되지 않을 경우 최저 주문서 가격이 적용됩니다. 표준 수리 가격은 HP 지정 수리 센터를 통해 확인할 수 있습니다. | | |
| 공인 서명: | | 전화번호: |
| 대금 결제자 주소: | 대금 결제 관련 관련 특기 사항: | |

색인

기호/숫자

- 1,500매 용지함
 - 문제 해결 100
- 500매 용지함
 - 문제 해결 100

A

- A4/레터에 우선 163
- A4 용지 설정 163, 164
- Apple Macintosh. 참조 Macintosh
- AppleTalk 설정 172

C

- CompactFlash 카드
 - 설치 189
 - 설치 확인 192
 - 액세스 8
 - 이용 가능한 종류 184
- Courier 글꼴 설정 164

D

- DIMM
 - 설치 확인 192
 - 이용 가능한 종류 184
- DIMMs
 - 액세스 8
- DIMM 설치
 - 설치 185
- DLC/LLC 설정 172
- dpi, 설정 167

E

- Economode 62
- EconoMode 설정 167
- Elo 카드
 - 부품 번호 151
- EIO 카드
 - 부품 번호 151
 - 설정 171
 - 설치 194
 - 슬롯 184
 - 제거 195
- ENERGY STAR
 - 준수 207
- EPS 파일, 문제 해결 139, 142

- Ethernet 카드, 부품 번호 151
- Explorer, 지원되는 버전
 - HP Web Jetadmin 73
 - 내장된 웹 서버 70
- Explorer, 지원 버전
 - HP 도구상자 74
- Express Exchange, HP 216

F

- FastRes 4, 62
- FastRes 해상도 167
- FCC 규격 206

G

- General Protection FaultException OE 137

H

- HP Express Exchange 216
- HP-GL/2 명령 197
- HP ISPE(Instant Support Professional Edition) iii
- HP Jetdirect 프린트 서버
 - 구성 페이지, 인쇄 85
 - 부품 번호 151
 - 설정 172
 - 설치 194
 - 제거 195
 - 해당 모델 3
- HP LaserJet 유틸리티, Macintosh 27
- HP OpenVMS 드라이버 24
- HP SupportPack 215
- HP Toolbox
 - 토너 카트리지 소모품 잔량, 확인 90
- HP Web Jetadmin
 - 다운로드 73
 - 드라이버 구성 79
 - 전자 메일 경고 81
 - 지원되는 브라우저 73
- HP 도구상자
 - 기능 74
 - 링크 77
 - 문서 탭 76
 - 문제 해결 탭 75
 - 삭제 78
 - 상태 탭 75

알림 메시지 탭 76
열기 75
장치 설정 창 76
HP 소모품 반환 및 재활용 프로그램 207
HP 용지, 주문 151
HP 지정 대리점 iv

I

I/O 메뉴 171
IBM OS/2 드라이버 24
Internet Explorer, 지원되는 버전
HP Web Jetadmin 73
내장된 웹 서버 70
Internet Explorer, 지원 버전
HP 도구상자 74
IP 주소
Macintosh, 문제 해결 138, 141
IP 주소, 표시 13, 168

J

Jetadmin
다운로드 73
드라이버 구성 79
전자 메일 경고 81
지원되는 브라우저 73
Jetdirect 프린트 서버
부품 번호 151
설정 172
설치 194
제거 195
해당 모델 3
Jet direct 프린트 서버
구성 페이지, 인쇄 85

L

LaserJet 유틸리티, Macintosh 27
laser safety statements 211
Linux 드라이버 지원 24
LPT 오류 메시지 137

M

Macintosh
AppleTalk 설정 172
HP LaserJet 유틸리티 27
PPD 27
USB 카드, 문제 해결 139, 142
글꼴, 문제 해결 139
기본 드라이버 설정, 변경 59
네트워크 설치 29
드라이버, 문제해결 140
드라이버 설정 58
문제, 문제 해결 138
배경 인쇄 139
소프트웨어 설치 31
소프트웨어 제거 33

소프트웨어 포함 26
웹사이트 지원 iv
지원되는 드라이버 24
지원되는 운영 체제 23
Microsoft Windows. 참조 Windows

N

Netscape Navigator, 지원되는 버전
HP Web Jetadmin 73
내장된 웹 서버 70
Netscape Navigator, 지원 버전
HP 도구상자 74
Novell NetWare 설정;NetWare 설정;IPX/SPX 설정
172

O

OpenVMS 드라이버 24
OS/2 드라이버 24

P

PCL, 프린터 언어로 설정 17, 169
PCL 글꼴 목록, 인쇄 87, 157
PCL 드라이버
기능 25
지원되는 운영 체제 24
도 참조 드라이버
PCL 명령
구문 198
글꼴 선택 199, 203
일반 200
제어 문자 198
PDE, Macintosh 27
PDE(프린터 대화 확장), Macintosh 27
PostScript, 프린터 언어로 설정 17, 169
PostScript 오류 페이지
문제 해결 97
설정 164
PPD
포함 27
PPD(PostScript 프린터 설명) 파일
문제 해결 138
PPD(포스트스크립트 프린터 설명) 파일
포함 27
PPDs
문제 해결 138
ppm(분당 인쇄 매수) 4
ProRes 4, 62
PS, 프린터 언어로 설정 17, 169
PS Defer Media 설정 16
PS 글꼴 목록, 인쇄 87, 157
PS 드라이버
기능 25
지원되는 운영 체제 24
도 참조 드라이버

PS 오류 페이지
문제 해결 97
설정 164

R

RAM 디스크 설정 21, 171
regulatory statements
Canadian DOC statement 211
Finnish laser statement 212
Japanese VCCI statement 211
Korean EMI statement 211
laser safety 211
REt (해상도 향상 기술) 167

S

SIMMs, 비호환성 184
Spool32 오류 137
SupportPack, HP 215

T

text, troubleshooting
garbled 103
troubleshooting
text 103

U

UNIX
모델 스크립트 24
캐리지 리턴 설정 165
USB 케이블, 부품 번호 151
USB 포트
Macintosh 문제 해결 139, 142
위치 9
탐재 종류 5

V

VM 오류 145

W

Web Jetadmin
다운로드 73
드라이버 구성 79
전자 메일 경고 81
지원되는 브라우저 73
Wide A4 설정 164
Windows
기본 드라이버 설정, 변경 58
네트워크 설치 28
드라이버 설정 58
새 하드웨어 발견 마법사를 사용한 설치 32
소프트웨어 설치 27
소프트웨어 제거 33
오류 메시지, 문제 해결 137
지원되는 드라이버 24
지원되는 버전 23

ㄱ

가로 방향
PCL 명령 201
기본값으로 설정 165
양면 인쇄 옵션 55
가장자리 대 가장자리 모드 163
가장자리 제본 옵션 55
개인 작업 66
갱지
퓨저 모드 166
검사 및 보류 작업 65
경고, 전자 메일 81
경고 설정 18, 170
계약, 유지보수 215
고객 지원
HP Express Exchange 216
HP ISPE (Instant Support Professional Edition) iii
Macintosh iv
내장된 웹 서버 링크 72
서비스 대리점 iv
서비스 정보 작성 양식 218
온라인 iii
유지보수 계약 215
전화 iii
프린터 재포장 217
고속 복사 작업
설정 168
구멍 뚫린 용지
퓨저 모드 166
구문, PCL 명령 198
구성, 드라이버 79
구성에 대해 기능 지정, 프린터 3
구성 페이지
문제 해결 96
구성 페이지, 인쇄 85
규격
FCC 206
자기 인증 선언 210
글꼴
Courier 164
EPS 파일, 문제 해결 139, 142
Macintosh, 문제 해결 139
PCL 명령 199, 203
내장 5
목록, 인쇄 87, 157
문제 해결 144
설정 165
영구 자원 193
기능
프린터 3
기본 설정
드라이버, 변경 58
기본 설정, 복원 172
기본 설정 복원 172

기술 지원

- HP Express Exchange 216
- HP ISPE(Instant Support Professional Edition) iii
- Macintosh iv
- 내장된 웹 서버 링크 72
- 서비스 대리점 iv
- 서비스 정보 작성 양식 218
- 온라인 iii
- 유지보수 계약 215
- 전화 iii
- 프린터 재포장 217

기타 링크

- HP 도구상자 77
- 내장된 웹 서버 72

기호 세트 165

L

- 날짜, 설정 82
- 날짜 설정 168
- 내장된 웹 서버
 - 기능 70
 - 기타 링크 탭 72
 - 네트워킹 탭 72
 - 설정 탭 71
 - 시스템 요건 70
 - 열기 70
 - 전자 메일 경고 81
 - 정보 탭 71
 - 토너 카트리지 소모품 잔량, 확인 90

네트워크

- Macintosh 소프트웨어 설치 29
- Windows 소프트웨어 설치 28
- 드라이버 구성 79
- 설정 172
- 인쇄 문제 해결 136

- 네트워킹 설명서 2
- 네트워킹 탭, 내장된 웹 서버 72
- 농도, 문제 해결 128
- 농도 설정 167
- 느린 인쇄, 문제 해결 98, 102

C

- 단추, 제어판 11
- 데스크탑 프린터 유틸리티, 문제 해결 138
- 데이터 전송 설정 171
- 데이터 표시등 12
- 도구상자
 - 기능 74
 - 링크 77
 - 문서 탭 76
 - 문제 해결 탭 75
 - 삭제 78
 - 상태 탭 75

알림 메시지 탭 76

- 열기 75
- 장치 설정 창 76

도움말

- 드라이버 25
- 제어판 12
- 도트, 문제 해결 128
- 듀플렉서
 - 용지 걸림, 제거 111

드라이버

- Linux 24
- Macintosh iv
- Macintosh, 문제해결 140
- OS/2 24
- 구성 79
- 기본 설정, 변경 58
- 다운로드 iii
- 도움말 25
- 선택 25
- 설정 13, 25, 58
- 지원되는 운영 체제 24
- 드래프트 인쇄 62
- 드래프트 품질 인쇄 167
- 드럼 수명 소진 메시지 91
- 등록 설정 166
- 디스크
 - EIO 슬롯 184
 - 글꼴 목록, 인쇄 87
 - 설치 194
 - 제거 195
 - 파일 디렉토리, 인쇄 157

=

레이블

- 사양 182
- 인쇄 50
- 퓨저 모드 166
- 레터 용지, A4 설정에 우선 163
- 리갈 용지, 여백 잘림 144

링크

- HP 도구상자 77
- 내장된 웹 서버 72

□

마분지

- 인쇄 용지 51
- 마지막 페이지, 다른 용지 63
- 매뉴얼 76
- 맵, 메뉴 12, 85
- 메뉴, 제어판
 - I/O 171
 - 맵, 인쇄 12, 85
 - 시스템 설정 168
 - 열기 11
 - 용지 처리 158

인쇄 162
 인쇄 품질 165
 작업 검색 156
 장치 구성 162
 재설정 172
 정보 157
 진단 173
 메모리
 DIMM 설치 185
 RAM 디스크 설정 21, 171
 구성 페이지 86
 설치된 5
 설치 확인 192
 업그레이드 184
 영구 자원 193
 작업 저장 요건 65
 메모리 업그레이드 184
 메시지
 Windows 137
 설정 18, 170
 이벤트 로그 173
 이벤트 로그, 인쇄 86
 메시지, 문제 해결 113
 명령
 PCL 200
 구문 198
 글꼴 선택 199, 203
 제어 문자 198
 종류 197
 모델 3
 모델 번호 86
 모아찍기 인쇄 61
 모조 소모품 89
 모조품 방지 웹 사이트 89
 무게, 용지
 중량지 인쇄 51
 무게, 용지 사양
 250매 용지함 34
 500매 용지함 34
 듀플렉서 35
 용지함 1 34
 문서 2
 문서 변경 63
 문서 크기조정 63
 문서 탭, HP 도구상자 76
 문서 확대 63
 문자
 변형 131
 문자 변형, 문제 해결 131
 문제 해결
 EPS 파일 139, 142
 Macintosh 문제 138
 PostScript 문제 144
 PS 오류 97
 VM 오류 145
 Windows 오류 메시지 137
 구성 페이지 인쇄 96
 글꼴 144
 네트워크 인쇄 136
 느린 인쇄 98, 102
 리갈 용지 144
 말린 용지 101
 반복 결함 131
 반점 128
 번진 토너 130
 범위 검사 145
 빈 페이지 103
 선 133
 양면 인쇄 102
 연한 인쇄 128
 오류 메시지 113
 온라인 도움말 113
 용지 105
 용지 걸림, 듀플렉서 111
 용지 걸림, 용지함 109
 용지 걸림, 원인 107
 용지 걸림, 위치 107
 용지 걸림, 첫 번째 용지 102
 용지 걸림, 출력 부분 110
 용지 걸림, 토너 카트리지가 부분 제거 107
 용지 밀림 132
 용지 주름 133
 용지함 101
 용지함 선택 100
 이미지 반복 135
 이벤트 로그 173
 인쇄 97, 98, 103
 인쇄 누락 129
 정보 페이지 85
 제어판 디스플레이 96
 줄 129
 출력 품질 126
 케이블 97
 타이어 자국 133
 텍스트 품질 131, 134
 페이지 기울어짐 132
 한계 검사 오류 144
 회색 배경 129
 흐린 인쇄 134
 흰색 얼룩 134
 문제 해결 탭, HP 도구상자 75
 물결, 문제 해결 101
 미리 인쇄된 용지
 인쇄 용지 52
 퓨저 모드 166
 바인딩 쪽 설정 163

- 반복 결함
 - 이미지 135
- 반복 결함, 문제 해결;결함, 반복 131
- 반점, 문제 해결 128, 134
- 방향, 용지
 - 양면 인쇄 옵션 55
- 배경 인쇄, 문제 해결 139
- 배치 설치, 드라이버 80
- 번진 토너, 문제 해결 130
- 범위 검사, 문제 해결 145
- 병렬 케이블
 - 문제 해결 97
- 병렬 케이블, 부품 번호 151
- 병렬 통신, settings 171
- 병렬 포트
 - Macintosh 에서 지원되지 않음 31
 - 위치 9
 - 탐재 종류 5
- 보관
 - 봉투 181
- 보류, 작업
 - 개인 66
 - 검사 및 보류 65
 - 메모리 요건 65
 - 설정 168
 - 작업 검색 메뉴 156
- 보류 작업
 - 개인 66
 - 검사 및 보류 65
 - 메모리 요건 65
 - 설정 168
 - 작업 검색 제어판 메뉴 156
- 보안
 - 설정 86
- 보증
 - 장기 iv
- 보증 연장 215
- 복구, 용지걸림 21
- 복구, 용지 걸림 170
- 봉투
 - 기본 크기, 설정 163
 - 보관 181
 - 사양 180
 - 여백 48, 181
 - 용지함 1에서 인쇄 48
 - 주름, 문제 해결 133
- 부속품
 - 문제 해결 100
 - 부품 번호 150
 - 주문 148
- 부속품 설치 설명서 2

- 부품
 - 주문 148
- 부품 번호
 - EIO 카드 151
 - 용지, HP 151
 - 케이블 151
- 브라우저 요건
 - HP 도구상자 74
 - 내장된 웹 서버 70
- 빈 페이지
 - 삭제 165
- 빈 페이지, 문제 해결 103
- ㄱ
- 사양
 - 레이블 182
 - 메모리 5
 - 봉투 180
 - 액세스 7
 - 에너지 사용 6
 - 용지 34, 179
 - 용지함 4
 - 작동 환경 178
 - 전력 176
 - 투명필름 182
 - 프린터 기능 4
- 사용량 페이지 157
- 사용 설명서 76
- 사용자 정의 유틸리티 80
- 사용자 정의 크기 용지
 - 설정 61, 161
 - 용지함 사양 34
 - 용지함 설정 163
 - 인쇄 용지 51
- 사용자 환경
 - 내장 5
 - 설정 17, 169
 - 설치 사양 보기 86
 - 전환, PCL 명령 202
- 사전 구성, 드라이버 79
- 삭제
 - HP 도구상자 78
- 삼공 용지
 - 인쇄 용지 52
 - 퓨저 모드 166
- 상단 출력 용지함
 - 설정 163
 - 위치 8
- 상단 출력함
 - 인쇄 위치 47
- 상태
 - HP 도구상자로 보기 75
 - 경고, 전자 메일 81
 - 소모품 87

- 소모품 페이지, 인쇄 157
- 전자우편 알림 메시지 76
- 정보 탭, 내장된 웹 서버 71
- 표시등, 제어판 11
- 상태 탭, HP 도구상자 75
- 서비스
 - HP Express Exchange 216
 - HP 지정 대리점 iv
 - 계약 iv, 215
 - 정보 작성 양식 218
 - 프린터 재포장 217
- 설명서 2
- 설명서, 문서 2
- 설정
 - 구성 페이지, 인쇄 85
 - 기본값 복원 172
 - 기본 설정, 변경 58
 - 드라이버 25, 58
 - 드라이버 구성 79
 - 잠금 79
 - 제어판 12
- 설정 탭, 내장된 웹 서버 71
- 설치
 - CompactFlash 카드 189
 - EIO 카드 194
 - Macintosh 소프트웨어 31
 - Windows 인쇄 시스템 27
 - 네트워크 소프트웨어, Macintosh 29
 - 네트워크 소프트웨어, Windows 28
 - 메모리(DIMMs) 185
 - 사용자 정의 유틸리티를 사용하는 드라이버 80
 - 새 하드웨어 발견 마법사를 사용한 Windows 소프트웨어 32
- 설치 정보 76
- 세로 간격, 기본값 설정 165
- 세로 방향
 - PCL 명령 201
 - 기본값으로 설정 165
 - 양면 인쇄 옵션 55
- 소모품
 - 상태, HP 도구상자로 보기 75
 - 상태, 내장된 웹 서버로 보기 71
 - 상태 페이지 87
 - 상태 페이지, 인쇄 157
 - 재활용 207
 - 주문 iii, 148
 - 타사 89
- 소모품 잔량, 토너 카트리지가 90
- 소모품 주문 iii
- 소프트웨어
 - HP 도구상자 74
 - Linux 24
 - macintosh 26
 - Macintosh iv

- Macintosh, 포함 26
- Macintosh 설치 31
- Macintosh 에서 제거 33
- Windows에서 제거 33
- Windows에 설치 27
- 네트워크 설치, Macintosh 29
- 네트워크 설치, Windows 28
- 다운로드 iii
- 새 하드웨어 발견 마법사를 사용한 설치 32
- 설정 13
- 지원되는 운영 체제 23
- 소프트웨어 다운로드 iii
- 소프트웨어 삭제
 - HP 도구상자 78
- 소프트웨어 제거
 - Macintosh 33
 - Windows 33
- 소형 용지
 - 인쇄 용지 51
- 소형 용지 모드 167
- 속도
 - 데이터 전송 설정 171
 - 문제 해결 98, 102
 - 사양 4
 - 프로세서 5
 - 해상도 설정 167
- 수, 페이지 86
- 수동 공급
 - 용지함 1로 인쇄 40
- 수동 급지
 - 설정 15, 163, 169
- 수은 사양 208
- 습도 요건 178
- 시간, 설정 82
- 시간 설정 168
- 시간 종료
 - I/O 171
- 시간종료 설정
 - 보류 작업 168
 - 절전 모드 16
- 시간 종료 설정
 - 절전 모드 169
- 시계, 설정 82
- 시스템 설정 메뉴 168
- 시스템 요건
 - HP Web Jetadmin 73
 - HP 도구상자 74
 - 내장된 웹 서버 70
- 시스템 요구사항
 - 드라이버 24
 - 인쇄 소프트웨어 23
- 시작 설명서 2

○

알림 메시지 탭, HP 도구상자 76
액세스 7
양
속도 4
양면, 인쇄
듀플렉서 사용 55
문제 해결 102
바인딩 쪽 설정 163
사용량 페이지 157
수동 56
용지 적재 54
지원되는 용지 크기 54
양면 인쇄
듀플렉서 사용 55
레이아웃 옵션 55
문제 해결 102
바인딩 쪽 설정 163
사용량 페이지 157
수동 56
용지 경로 테스트 173
용지 적재 54
지원되는 용지 크기 54
양면 인쇄 부속품
사용 55
사용량 페이지 157
설정 163
용지 방향 54
용지 사양 35
제본 옵션 55
지원되는 용지 크기 54
해당 모델 3
양방향 통신 설정 171
언어, 제어판 22, 96, 171
언어, 프린터
내장 5
설정 17, 169
전환, PCL 명령 202
얼룩, 문제 해결 128
에너지 사양 176
에너지 사용 6
에너지 소비 207
여러 페이지, 한 장에 인쇄 61
여백
PCL 명령 201
리갈 용지, 문제 해결 144
봉투 48, 181
여백, 설정 166
연한 인쇄
문제 해결 128
영구 자원 193

오류 메시지
Windows 137
설정 18, 170
이벤트 로그 173
이벤트 로그, 인쇄 86
오류 메시지, 문제 해결 113
오른쪽 패널, 위치 8
오존 사양 207
온도 요건 178
온라인 고객 지원 iii
온라인 도움말
드라이버 25
제어판 12
용지
A4 설정 163, 164
HP, 주문 151
PCL 명령 200
PS 설정 16
기본 크기, 설정 163
듀플렉서 사양 35
말림, 문제 해결 101
문제 해결 105
미리 인쇄된 52
밀림 132
사양 34, 179
사용량 페이지 157
사용자 정의 크기 61, 163
사용자 정의 크기, 인쇄 51
소형 51
소형, 설정 167
수동 공급 40
양면 인쇄, 지원되는 용지 크기 54
용지함, 선택 63
용지함 selection 169
용지함 문제 해결 101
용지함 선택 14, 38, 39, 169
용지함 설정 158
저장 179
적재 42
적재 용량 4
주름 133
지원되는 크기 34
천공 52
표지 63
퓨저 모드 41, 166
한 장에 여러 페이지 인쇄 61
용지걸림
복구 설정 21
용지 걸림
듀플렉서, 제거 111
복구 설정 170
용지함, 제거 109
원인 107
위치 찾기 107

- 첫 번째 용지, 문제 해결 102
- 출력 부분, 제거 110
- 토너 카트리지가 부분, 제거 107
- 용지 경로
 - 테스트 173
- 용지 구김, 문제 해결 133
- 용지당 페이지 61
- 용지 밀림, 문제 해결 132
- 용지 방향
 - 기본값, 설정 165
 - 양면 인쇄 옵션 55
- 용지 방향, 페이지
 - PCL 명령 201
- 용지 접힘, 문제 해결 132
- 용지 주름, 문제 해결 133
- 용지 처리 메뉴 158
- 용지 처리 부속품
 - 문제 해결 100
- 용지함
 - PCL 명령 200
 - 등록 설정 166
 - 문제 해결 100, 101
 - 사용자 정의 크기 설정 163
 - 선택 14, 38, 63, 169
 - 설정 158
 - 설정, 보기 86
 - 수동 공급 40
 - 수동 급지 설정 163
 - 수동 양면 인쇄 56
 - 양면 인쇄 54
 - 용지 걸림, 제거 109, 110
 - 용지 경로 테스트 173
 - 용지 말림, 문제 해결 101
 - 용지 적재 42
 - 위치 8
 - 잠금 39
 - 적재 용량 4
 - 해당 3
- 용지함, 용지 63
- 용지함, 출력
 - 선택 47
 - 설정 163
 - 용지 경로 테스트 173
 - 위치 8
- 용지함 1
 - 문제 해결 100
 - 사용자 정의 크기 설정 163
 - 설정 158
 - 수동 공급 40
 - 수동 급지 설정 15, 163
 - 수동 양면 인쇄 56
 - 양면 인쇄 54
 - 여백, 인쇄 48
 - 용지 위치 14, 169

- 위치 8
- 인쇄 용지함 38
- 잠금 39
- 적재 42
- 우편엽서
 - 인쇄 51
- 워터마크, 인쇄 60
- 웹 브라우저 요건
 - HP 도구상자 74
 - 내장된 웹 서버 70
- 웹사이트
 - HP Web Jetadmin, 다운로드 73
 - Macintosh 지원 iv
 - UNIX 및 Linux 드라이버 24
 - 고객 지원 iii
 - 서비스 계약 iv
 - 소모품 주문 iii
 - 소프트웨어 다운로드 iii
 - 용지 사양 179
- 웹 사이트
 - 모조품 방지 89
- 위로 넘기기 제본 옵션 55
- 유지보수
 - 계약 215
- 유지보수 계약 iv
- 이미지 반복, 문제 해결 135
- 이벤트 로그 86, 173
- 인쇄 누락, 문제 해결 129
- 인쇄되지 않음, 문제 해결 103
- 인쇄 매수, 기본값 설정 162
- 인쇄 매수, 기본 매수 162
- 인쇄 메뉴 162
- 인쇄 방향
 - 기본값, 설정 165
- 인쇄 작업
 - 보류 168
 - 올바르게 포맷되지 않음 99
 - 인쇄되지 않음, 문제 해결 97
 - 정지, 문제 해결 98
- 인쇄 작업 중지 57
- 인쇄 작업 취소 57
- 인쇄 정지, 문제 해결 98
- 인쇄 품질
 - 문제 해결 126
 - 설정 62, 167
- 인쇄 품질, 문제 해결
 - 이미지 반복 135
- 인쇄 품질 메뉴 165
- 인터페이스 케이블, 문제 해결 97
- 일련 번호 86

입력 용지함
구성 14

✕

자기 인증 선언 210
자동 계속 설정 19, 170
자동 설치, 드라이버 80
자원 저장 193
자원 저장, 메모리 193
작동 환경 사양 178
작업
개인 66
검사 및 보류 65
올바르게 포맷되지 않음 99
인쇄되지 않음, 문제 해결 97
작업 검색 메뉴 156
저장, 메모리 요건 65
정지, 문제 해결 98
작업 검색 메뉴 156
잘못된 연산 오류 137
잘못된 프린터, 전송처 138
잠금
용지함 39
잠금 드라이버 기능 79
장기 서비스 iv
장치 구성 메뉴 162
장치 설정 창, HP 도구상자 76
재설정 메뉴 172
재활용
프린트 카트리지가 207
플라스틱 207
저장
용지 179
저장, 작업
개인 66
검사 및 보류 65
메모리 요건 65
설정 168
작업 검색 메뉴 156
적재
미리 인쇄된 용지 52
사용자 정의 크기 용지 51
양면 인쇄용 용지 54
용지함 42
용지함 1의 봉투 48
적재 용량, 용지함 4, 34
전력
소비 207
전력 사양 176
전력 소비 6
전압 사양 176
전원
사양 176
전원 스위치, 위치 8

전자 메일 경고 81
전자우편 알림 메시지 76
전지 사양 208
전화번호
서비스 계약 iv
소모품 주문 iii
지원 iii
절전 모드
작동 또는 종료 17
전원 사양 176
지연, 설정 16, 169
켜기 또는 끄기 172
점, 문제 해결 134
접착 레이블, 참조 레이블
정보 메뉴 157
정보 탭, 내장된 웹 서버 71
정보 페이지, 인쇄 85
정상 크기의 퍼센트 단위 63
제어 문자 198
제어판
I/O 메뉴 171
날짜/시간 설정 168
단추 11
도움말 12
메뉴 맵, 인쇄 12, 85
문제 해결 96
설정 12
시스템 설정 메뉴 168
언어, 선택 22, 96, 171
오류 메시지 113
온라인 도움말 113
용지 처리 메뉴 158
위치 8
위치 확인 10
인쇄 메뉴 162
인쇄 품질 메뉴 165
작업 검색 메뉴 156
장치 구성 메뉴 162
재설정 메뉴 172
정보 메뉴 157
지울 수 있는 경고 설정 18, 170
진단 메뉴 173
토너 카트리지 소모품 잔량, 확인 90
표시등 11
좁은 용지
인쇄 용지 51
좁은 용지 모드 167
주문
부품 번호 150
용지, HP 151
주소, 프린터
Macintosh, 문제 해결 138, 141
주소, 프린터 표시 13, 168
주의 표시등 12

준비 표시등 11
줄, 문제 해결 129
줄 간격, 기본값 설정 165
중량지

인쇄 용지 51
퓨저 모드 166

지울 수 있는 경고
표시 시간 설정 18

지울 수 있는 경고 설정 18, 170

지원
HP Express Exchange 216
HP ISPE(Instant Support Professional Edition) iii
Macintosh iv
내장된 웹 서버 링크 72
서비스 대리점 iv
서비스 정보 작성 양식 218
온라인 iii
유지보수 계약 215
전화 iii
프린터 재포장 217

지원되는 브라우저
HP Web Jetadmin 73

지원되는 운영 체제 23, 24

지원되는 플랫폼 23, 24

직렬 케이블, 문제 해결 97

직선 용지 경로 47

진단 메뉴 173

진행, 설정 167

ㄸ

참고 자료 2

천공 용지
인쇄 용지 52

청소
용지 경로 92
퓨저 93

청소 페이지 167
청소 페이지, 인쇄 93

축소/확대 옵션 63

출력 용지함
설정 163

출력 품질
문제 해결 126

출력함. 참조 용지함

ㄷ

카드 용지
퓨저 모드 166

카트리지
Economode 62
EconoMode 167
기능 6
농도 설정 167
보관 89
부족 19, 170

상태, HP 도구상자로 보기 75
상태, 내장된 웹 서버로 보기 71

상태 정보 89
소모품 상태 페이지 87

소모품 잔량, 확인 90
소진 20, 170

예상 수명 90
용지 걸림, 제거 107

주문 iii
주변 청소 92

타사 89
토너 부족 메시지 90
토너 소진 메시지 91

카트리지.
재활용 207
캐리지 리턴, 설정 165

케이블
문제 해결 97

케이블,
부품 번호 151

컴/꿈 스위치, 위치 8

크기, 용지
250매 용지함 사양 34
500매 용지함 사양 34
듀플렉서 사양 35
소형 또는 사용자 정의 인쇄 51

용지함 1 사양 34
용지함 선택 38, 39

크기/종류 프롬프트 설정 16

키, 제어판 11

ㄹ

타사 토너 카트리지 89
타이어 자국, 문제 해결 133

탑재
레이블 50
투명 필름 50

테스트 173
텍스트 품질, 문제 해결 131, 134

토너
EconoMode 167
농도 설정 167
부족 19, 170
세척 107
소진 20, 170
출력 품질, 문제 해결 130
타사 89

토너, 절약 62
토너 가루
세척 107

토너 가루, 문제 해결 130
토너 부족 19, 170

토너 부족 메시지 90
토너 세척 107

- 토너 소진 20, 170
- 토너 소진 메시지 91
- 토너 카트리지
 - Economode 62
 - 기능 6
 - 보관 89
 - 부족 19, 170
 - 상태, HP 도구상자로 보기 75
 - 상태 정보 89
 - 소모품 상태 페이지 87
 - 소모품 잔량, 확인 90
 - 소진 20, 170
 - 예상 수명 90
 - 용지 걸림, 제거 107
 - 주문 iii
 - 주변 청소 92
 - 토너 부족 메시지 90
 - 토너 소진 메시지 91
- 토너 카트리지 보관 89
- 통신 설정 171
- 투명필름
 - HP, 주문 153
 - 사양 182
- 투명 필름
 - 인쇄 50
 - 퓨저 모드 166

ㅍ

- 파일 디렉토리, 인쇄 157
- 페이지 굴곡 132
- 페이지 기울어짐 132
- 페이지 방향
 - PCL 명령 201
- 페이지 수 86
- 편지지 양식
 - 인쇄 용지 52
 - 퓨저 모드 166
- 포트
 - LPT 오류 메시지 137
 - Macintosh 문제 해결 139, 142
 - 위치 9
 - 탑재 5
- 표시등, 제어판 11
- 표시등 점등 11
- 표시등 점멸 11
- 표지
 - 첫 페이지, 다른 용지 63
- 품질
 - 문제 해결 126
- 품질 보증
 - 연장 215
 - 제품 213
 - 토너 카트리지 214

- 퓨저
 - 모드 166
- 퓨저, 청소 93
- 퓨저 모드 41
- 프로세서 속도 5
- 프린터 드라이버. 참조 드라이버
- 프린터 명령
 - PCL 200
 - 구문 198
 - 글꼴 선택 199, 203
 - 제어 문자 198
 - 종류 197
- 프린터 배송 217
- 프린터 언어
 - 내장 5
 - 설치 사양 보기 86
 - 전환, PCL 명령 202
- 프린터 작업 언어(PJL) 명령 197
- 프린터 재포장 217
- 프린터 포장 217
- 프린트 카트리지
 - EconoMode 167
 - 농도 설정 167
 - 상태, 내장된 웹 서버로 보기 71
 - 재활용 207

ㅎ

- 한계 검사 오류 144
- 해결
 - 문제 해결 품질 126
- 해상도
 - 기능 4
 - 설정 62
- 해상도, 설정 167
- 해상도 향상 기술 (REt) 167
- 현장 서비스 계약 215
- 환경
 - 기능 207
- 환경, 사양 178
- 회색 배경, 문제 해결 129
- 후면 출력 용지함
 - 설정 163
 - 위치 8
- 후면 출력함
 - 인쇄 위치 47
- 흐린 인쇄
 - 토너 농도 설정 167
- 흐린 인쇄, 문제 해결 134
- 흰색 선이나 얼룩, 문제 해결;선, 문제 해결 133



© 2004 Hewlett-Packard Development Company, LP

www.hp.com/support/lj2410

www.hp.com/support/lj2420

www.hp.com/support/lj2430



Q5956-90953