

# HP Photosmart 7400 series -tulostimen käyttöopas

Suomi



## Tekijänoikeustiedot

© Copyright 2004 Hewlett-Packard Development Company, L.P.

Tämän asiakirjan tiedot voivat muuttua ilman erillistä ilmoitusta. Kopioiminen, soveltaminen tai kääntäminen ilman kirjallista ennakkolupaa on kielletty lukuun ottamatta tekijänoikeuslain sallimia tapoja.

## Huomautus

HP-tuotteiden takuut määritellään niiden mukana toimitettavissa rajoitetun takuun lausekkeissa. Mikään tässä mainittu ei muodosta kattavampaa lisätakua. HP ei ole vastuussa tämän aineiston teknisistä tai toimituksellisista virheistä eikä puutteista.

Hewlett-Packard Company ei vastaa suoranaista tai epäsuorista vahingoista, jotka seuraavat tämän käyttöoppaan ja oppaassa kuvatun ohjelmiston käytöstä tai toiminnasta.

## Tavaramerkit

HP, HP:n logo ja Photosmart ovat Hewlett-Packard Development Company, L.P. -yhtiön omaisuutta.

Secure Digital -logo on SD Associationin tavaramerkki.

Microsoft ja Windows ovat Microsoft Corporationin rekisteröityjä tavaramerkkejä.

CompactFlash, CF ja CF-logo ovat CompactFlash Associationin (CFA) tavaramerkkejä.

Memory Stick, Memory Stick Duo, Memory Stick PRO ja Memory Stick PRO Duo ovat Sony Corporationin tavaramerkkejä tai rekisteröityjä tavaramerkkejä.

MultiMediaCard on saksalaisen Infineon Technologies AG:n tavaramerkki, jonka lisenssi on myönnetty MMCA:lle (MultiMediaCard Association).

Microdrive on Hitachi Global Storage Technologies -yhtiön tavaramerkki.

SmartMedia on Toshiba Corporationin tavaramerkki.

xD-Picture Card on Fuji Photo Film Co. Ltd:n, Toshiba Corporationin ja Olympus Optical Co., Ltd:n tavaramerkki.

Mac, Mac-logo ja Macintosh ovat Apple Computer, Inc:n rekisteröityjä tavaramerkkejä.

Muut tuotemerkit ja tuotteet ovat omistajiensa tavaramerkkejä tai rekisteröityjä tavaramerkkejä.

Tulostimen kiinteä ohjelmisto perustuu osin Independent JPEG Groupin työhön.

Joidenkin tämän asiakirjan kuvien tekijänoikeus kuuluu niiden alkuperäisille omistajille.

## Sääntömääräinen mallinumero SDGOA-0401

Koska tuote on säännösten mukaan voitava tunnistaa, sille on määritetty mallinumero. Tuotteen mallinumero on SDGOA-0401. Tätä mallinumeroa ei pidä sekoittaa markkinointinimen (HP Photosmart 7400 series -tulostin) tai tuotenumeron (Q3409A) kanssa.

## Turvatiiedot

Kun käytät laitetta, noudata aina turvallisuusmääräyksiä. Näin vähennät palovaaraa tai vältät sähköiskuja.



**Varoitus** Älä altista laitetta sateelle tai muulle kosteudelle. Kosteus voi aiheuttaa tulipalon tai sähköiskun.

- Tutustu huolella *HP Photosmart 7400 series -tulostimen aloitusoppaan* ohjeisiin.
- Liitä laite vain maadoitettuun pistorasiaan. Jos et tiedä, onko pistorasia maadoitettu, ota yhteyttä asiantuntijaan.
- Noudata kaikkia laitteeseen merkittyjä varoituksia ja ohjeita.
- Irrota laitteen virtajohto pistorasiasta ennen puhdistamista.
- Älä asenna tai käytä laitetta veden lähellä tai kun olet märkä.
- Asenna laite tasaiselle alustalle.
- Sijoita tuote suojattuun paikkaan, jossa kukaan ei voi astua virtajohdon päälle tai kompastua siihen ja jossa virtajohto ei pääse vioittumaan.
- Jos laite ei toimi normaalisti, katso lisätietoja HP Photosmartin käytönaikaisesta ohjeesta.
- Laitteen sisällä ei ole mitään sellaisia osia, joita käyttäjän tulee huoltaa. Jätä laitteen huoltaminen ammattitaitoisen huoltohenkilön tehtäväksi.
- Käytä laitetta paikassa, jossa on hyvä ilmanvaihto.

# Sisältö

<b>1</b>	<b>Tervetuloa</b> .....	<b>3</b>
	Tulostimen osat .....	4
<b>2</b>	<b>Tulostusvalmistelut</b> .....	<b>7</b>
	Paperin lataaminen .....	7
	Oikean paperilaadun valitseminen .....	7
	Paperin lataaminen tulostimeen .....	8
	Värikasettien käyttäminen .....	10
	Muistikortin asettaminen tulostimeen .....	13
	Tuetut tiedostomuodot .....	13
	Muistikortin asettaminen tulostimeen .....	13
	Valokuvien katseleminen tietokoneen näytöllä .....	16
	Muistikortin irrottaminen .....	16
<b>3</b>	<b>Tulostaminen ilman tietokonetta</b> .....	<b>17</b>
	Kuvien siirtäminen kamerasta tulostimeen .....	17
	Tulostettavien valokuvien valitseminen .....	18
	Asettelen valitseminen .....	19
	Tulostettavien valokuvien valitseminen .....	19
	Valokuvien tulostaminen .....	20
<b>4</b>	<b>Yhteyden muodostaminen</b> .....	<b>21</b>
	Yhteys tietokoneeseen .....	21
	Valokuvien tallentaminen tietokoneeseen .....	21
	Yhteys ystäviin HP Instant Share -ohjelmalla .....	21
<b>5</b>	<b>Tulostaminen tietokoneelta</b> .....	<b>23</b>
<b>6</b>	<b>Huolto ja kunnossapito</b> .....	<b>27</b>
	Tulostinohjelman päivittäminen .....	27
	Tulostimen huoltaminen ja puhdistaminen .....	27
	Tulostimen puhdistaminen ulkopuolelta .....	27
	Värikasettien puhdistaminen .....	27
	Kasetin kosketuspintojen puhdistaminen .....	27
	Värikasettien kohdistaminen .....	28
	Valokuvapaperin oikea säilyttäminen .....	28
	Valokuvapaperin säilyttäminen .....	28
	Valokuvapaperin käsitteleminen .....	28
	Tulostimen ja värikasettien varastoiminen .....	29
	Tulostimen varastoiminen .....	29
	Värikasettien varastoiminen .....	30
<b>7</b>	<b>Vianmääritys</b> .....	<b>31</b>
	Tulostimen laiteongelmat .....	31
	Tulostusongelmat .....	32
	Tilailmaisimet tulostimen näytöllä .....	35
<b>8</b>	<b>HP:n asiakastuki</b> .....	<b>37</b>
	HP:n asiakaspalvelu puhelimitse .....	37
	Soittaminen .....	39
<b>9</b>	<b>Tekniset tiedot</b> .....	<b>41</b>
	Järjestelmävaatimukset .....	41

Paperikoot .....	42
Ympäristölausekkeet .....	45
Ympäristönsuojelu .....	45
Otsonin muodostus .....	45
Energiankulutus .....	45
Paperinkulutus .....	45
Muovit .....	45
Käyttöturvallisuustiedotteet (MSDS) .....	45
Kierrätysohjelma .....	45
<b>Hakemisto</b> .....	<b>47</b>

# 1 Tervetuloa

Kiitämme päätöksestäsi hankkia HP Photosmart 7400 series -tulostin. Uudella valokuvatulostimellasi voit tulostaa upeita valokuvia sekä tallentaa kuvia tietokoneelle.

Tässä käyttöoppaassa käsitellään lähinnä tulostamista ilman tietokonetta. Jos haluat käyttää tulostamiseen tietokonetta, asenna tulostinohjelma ja tutustu sen käytönaikaiseen ohjeeseen. Tietokoneen ja tulostimen yhteiskäyttöä esitellään luvussa Tulostaminen tietokoneen avulla.



Tämän käyttöoppaan kohdassa *Asettelun valitseminen* esitellään, kuinka tulostetaan näyttöä reunattomia valokuvia.

Uuden tulostimen mukana toimitetaan seuraavat oppaat:

- **Aloitussopas** — *HP Photosmart 7400 series -tulostimen aloitusopas* sisältää ohjeita, joiden avulla saat tulostimen nopeasti käyttökuntoon ja voit aloittaa tulostamisen.
- **Käyttöopas** — *HP Photosmart 7400 series -tulostimen käyttöopas* on ohje, jota juuri luet. Tässä oppaassa käsitellään tulostimen perustoimintoja sekä sen käyttämistä suoraan ilman tietokonetta. Oppaassa on myös laitteiston vianmääritysohjeita.
- **HP Photosmart -tulostimen käytönaikaisessa ohjeessa** esitellään tulostimen ja tietokoneen yhteiskäyttöä. Mukana on myös ohjelmiston vianmääritysohjeita.

Kun olet asentanut tulostinohjelman tietokoneeseesi, voit lukea käytönaikaista ohjetta seuraavasti:

- **Windows:** Valitse **Käynnistä**-valikosta **Ohjelmat** (Windows XP: **Kaikki ohjelmat**) > **HP** > **Photosmart 320, 370, 7400, 7800, 8100, 8400, 8700 series** > **Photosmart-ohje**.
- **Macintosh:** Valitse **Etsijästä Ohje** > **Mac Help** ja sen jälkeen **Kirjasto** > **HP Photosmart Printer Help for Macintosh**.

## Tulostimen osat

### Näkymä edestä

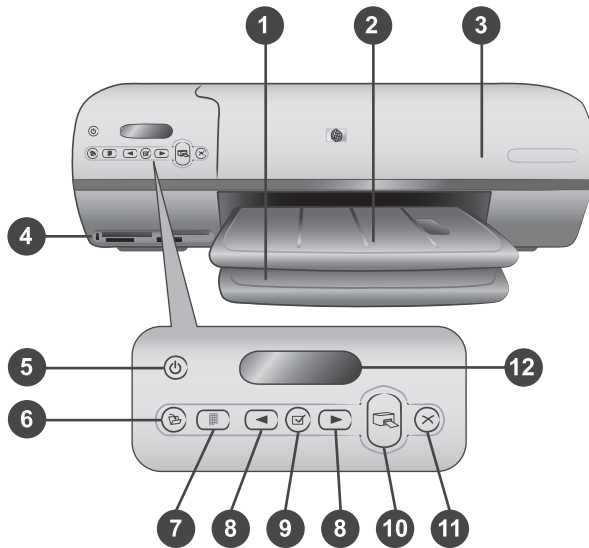

- 1. Syöttölokero** Lataa paperi tänne.
- 2. Tulostelokero** Valmiit tulosteet tulevat tähän lokeroon. Vedä jatke ulos, kun tulostat isolle paperille.
- 3. Yläkansi** Avaamalla yläkannen pääset käsiksi valokuvakasettiin, värikasetteihin ja paperin leveysohjaimen.
- 4. Muistikorttipaikat** Aseta muistikortti tänne. Kohdassa [Muistikortin asettaminen tulostimeen](#) on lisätietoja muistikorttipaikoista.
- 5. Virtakytkin ja merkkivalo** Tulostimen käynnistys ja sammutus. Merkkivalo ilmoittaa tulostimen toimintatilan. Vihreä (virta kytketty), vilkkuva vihreä (tulostin toiminnassa) ja vilkkuva punainen (käyttäjän toimenpiteitä vaaditaan).
- 6. Tallenna** Valokuvien tallentaminen tulostimeen kytkettyyn tietokoneeseen.
- 7. Tulosta arkistosivu** Arkistosivun tulostaminen muistikortin valokuvista. Katso [Tulostettavien valokuvien valitseminen](#).
- 8. Valitse kuvat** ◀ ja ▶ Painikkeilla selataan muistikortin sisältämiä valokuvia.
- 9. Valitse kuvat** ✓ Tulostettavan valokuvan arkistonumeron valitseminen tai valinnan poistaminen.
- 10. Tulosta** Valittujen sivujen tulostaminen.
- 11. Peruuta** Tulostuksen peruuttaminen.
- 12. Tulostimen näyttö** Näytöllä näkyvät valokuvien arkistonumerot, valokuvan valintatila sekä paperin ja värikasetin tila.

### Näkymä sisältä

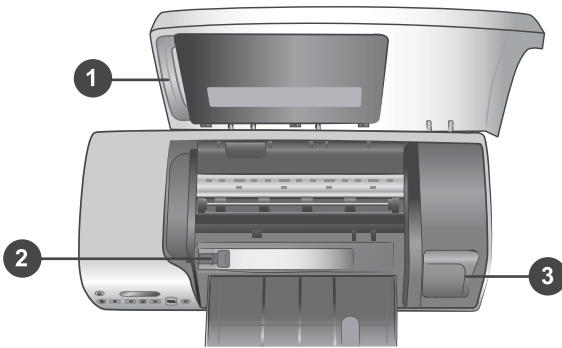

1. **Valokuvakasetti** Kasettiin sopii repäisynauhallista 10 x 15 cm:n (4 x 6,5 tuuman, 0,5 tuuman repäisynauha) ja repäisynauhatonta 10 x 15 cm:n (4 x 6 tuuman) valokuvapaperia tai muuta pienikokoista tulostusmateriaalia. Ladattu kasetti asetetaan syöttölokeroon.

2. **Paperin leveysohjain** Ohjain säädetään vastaamaan paperin leveyttä.

3. **Värikasetin säilytyspaikka** Aseta käyttämätön värikasetti tulostimen mukana toimitettuun suojukseen, jossa se säilyy suojassa kuivumiselta.

#### Näkymä takaa

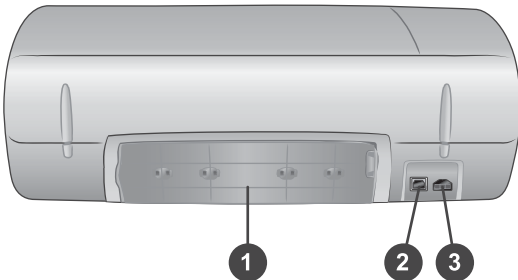

1. **Takaluukku** Tämän luukun kautta voit poistaa paperitukoksen.

2. **USB-portti** Tietokoneen yhdyskaapeli kiinnitetään tähän.

3. **Virtajohdon liitin** Tulostimen virtajohto kiinnitetään tähän.





## 2 Tulostusvalmistelut

Aivan ensiksi kannattaa hieman tutustua kolmeen tulostusta koskevaan aiheeseen.

- Paperin lataaminen
- Värikasettien käyttäminen
- Muistikortin asettaminen

### Paperin lataaminen

Tässä käsitellään, millaista paperia tulostustyö vaatii sekä sitä, miten syöttölokero valmistellaan ja paperi ladataan.

#### Oikean paperilaadun valitseminen

Jos haluat tietoja HP:n mustesuihkupapereista tai haluat ostaa tarvikkeita, käy osoitteessa:

- [www.hpshopping.com](http://www.hpshopping.com) (USA)
- [www.hp.com/go/supplies](http://www.hp.com/go/supplies) (Eurooppa)
- [www.hp.com/jp/supply\\_inkjet](http://www.hp.com/jp/supply_inkjet) (Japani)
- [www.hp.com/paper](http://www.hp.com/paper) (Aasia / Tyynenmeren alue)

Saat parhaat tulokset käyttämällä näitä HP:n laadukkaita valokuvapapereita.

Tulostustyö	Sopiva paperi
Laadukkaat, kestävät kuvat ja suurennokset	HP Premium Plus photo paper (HP Premium Plus -valokuvapaperi)  (eräissä maissa siitä käytetään nimitystä Colorfast Photo Paper)
Resoluutioltaan keskitasoiset ja hyvät kuvat skannereilla tai digitaalikameroilla	HP Premium photo paper (HP Premium -valokuvapaperi)
Kuvat yleiskäyttöön	HP photo paper (HP:n valokuvapaperi)  HP Everyday photo paper (HP:n tavallinen valokuvapaperi)
Teksti- ja testitulosteet, vedokset ja kohdistussivut	HP Premium Inkjet Paper -mustesuihkupaperi

Paperin asianmukainen säilyttäminen:

- Säilytä käyttämätön paperi alkuperäispakkauksessaan tai tulostimen mukana toimitetussa muovipussissa.
- Säilytä paperi tasaisella alustalla viileässä ja kuivassa paikassa. Jos kulmat käpristyvät, aseta paperi muovipussiin ja taivuta kulmia vastakkaiseen suuntaan, kunnes ne oikenevat.
- Käsittele paperia reunoista, jotta paperiin ei tule tahroja.

## Paperin lataaminen tulostimeen



Paperin latausvihjeitä:

- Tulostimessa voidaan käyttää 76 x 127 mm:n (3 x 5 tuuman) - 216 x 356 mm:n (8,5 x 14 tuuman) kokoisia arkkeja sekä 216 mm:n (8,5 tuuman) levyistä jatkolomaketta.
- Tee lisätilaa työntämällä paperin leveysohjain sivuun ennen paperin lataamista.
- Lataa kerrallaan vain yhtä paperityyppiä ja -kokoja. Älä aseta syöttölokeroon tai valokuvakasettiin eri kokoisia tai tyyppisiä papereita.
- Älä lataa paperia liikaa tai liian vähän. Tulostimella voi tuolloin olla vaikeuksia saada paperiarkista kiinni. Lisätietoja syöttölokeroon ladattavan paperin määrästä on kohdassa **Tekniset tiedot**.
- Jos olet ladannut syöttölokeroon isokokoista paperia, vedä tulostelokeron jatke ulos.

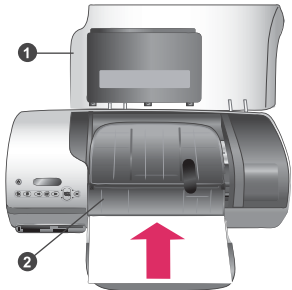
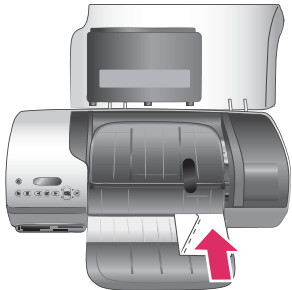
Noudata seuraavan taulukon ohjeita ladatessasi tulostimeen yleisimpiä paperikokoja.

Paperityyppi	Lataaminen	Lokero
<ul style="list-style-type: none"> <li>• Letter tai A4</li> <li>• Kalvot</li> <li>• 20 x 25 cm:n (8 x 10 tuuman) valokuvapaperi</li> <li>• 13 x 18 cm:n (5 x 7 tuuman) valokuvapaperi</li> <li>• Kirjekuoret</li> </ul>	<ol style="list-style-type: none"> <li>1 Avaa tulostimen yläkansi.</li> <li>2 Nosta tulostelokero aivan ylös.</li> <li>3 Lataa tavallinen tai valokuvapaperi ja kalvot syöttölokeroon tulostettava puoli alaspäin. Lataa kirjekuoret etupuoli alaspäin, läppä vasemmalle. Työnnä läppä kuoren sisään paperitukosten välttämiseksi.</li> <li>4 Laske tulostelokero alas.</li> <li>5 Työnnä paperileveyden ohjain paperin reunaa vasten. Paperi ei kuitenkaan saa taipua kaarelle.</li> <li>6 Sulje tulostimen yläkansi.</li> </ol>	<p><b>Syöttölokero – suuret paperikoot</b></p>  <ol style="list-style-type: none"> <li>1) Yläkansi</li> <li>2) Tulostelokero</li> </ol> <p><b>Syöttölokero – kirjekuoret</b></p> 

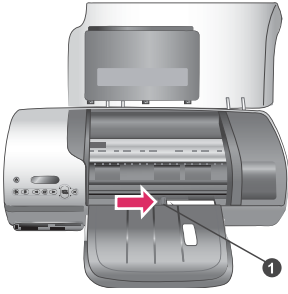
(jatkoa)

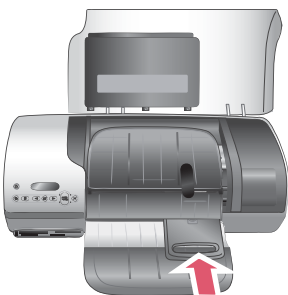
Paperityyppi	Lataaminen	Lokero
		 <p>1) Paperileveyden ohjain</p>
<ul style="list-style-type: none"><li>• 10 x 15 cm:n (4 x 6 tuuman) valokuvapaperi (repäisynauha tai ilman)</li><li>• Arkistokortit</li><li>• Hagaki-kortit</li><li>• L-kortit</li></ul>	<ol style="list-style-type: none"><li>1 Poista syöttölokerossa mahdollisesti olevat paperit.</li><li>2 Avaa yläkansi ja irrota valokuvakasetti pidikkeestään.</li><li>3 Lataa enintään 20 arkkia valokuvakasettiin tulostuspuoli alaspäin. Jos käytät repäisynauhallista paperia, repäisynauhallinen sivu menee edellä.</li><li>4 Nosta tulostelokeroa.</li><li>5 Aseta valokuvakasetti syöttölokeron oikeaan reunaan ja työnnä sisään, kunnes kasetti napsahtaa paikalleen.</li><li>6 Laske tulostelokero alas.</li><li>7 Sulje tulostimen yläkansi.</li><li>8 Kun tulostus on päättynyt, irrota valokuvakasetti ja aseta se kannen sisäpuolen pidikkeeseen.</li></ol>	<p><b>Valokuvakasetti syöttölokeroon</b></p>   

## Värikasettien käyttäminen

HP Photosmart 7400 series -tulostin voi tulostaa valokuvia sekä värillisinä että mustavalkoisina. HP valmistaa erilaisia värikasetteja, joista voit valita tulostustyöhön kulloinkin parhaiten sopivan.

**Vihje** Käyttöoppaan takakanteen on merkitty tähän tulostimeen sopivien värikasettien valintanumerot.

Saat parhaan tuloksen käyttämällä ainoastaan HP:n värikasetteja. Takuu voi raueta, jos käytät tulostimessa muita kuin taulukossa mainittuja kasetteja.

### Oikean värikasetin valitseminen

Tulostustyö...	Aseta tämä värikasetti VASEMPAAN kasettipaikkaan	Aseta tämä värikasetti OIKEAAN kasettipaikkaan
Värilliset valokuvat	Kolmivärikasetti HP #57	Valokuvavärikasetti HP #58
Mustavalkoiset valokuvat	Kolmivärikasetti HP #57	Valokuvavärikasetti HP #58
Seepia- ja antiikkivalokuvat	Kolmivärikasetti HP #57	Valokuvavärikasetti HP #58
Teksti ja värilliset viivapiirroset	Kolmivärikasetti HP #57	Musta HP #56



**Varoitus** Tarkista, että käytät oikeita värikasetteja. Takakannessa näkyvät tähän tulostimeen sopivien kasettien valintanumerot. Muista myös, että HP ei suosittele HP-värikasettien muuttamista tai täyttämistä uudelleen. HP:n takuu ei korvaa muutettujen tai uudelleen täytettyjen HP-värikasettien käyttämisestä aiheutuneita vahinkoja.

Saat parhaan tulostuslaadun käyttämällä värikasetit ennen kasetin pakkaukseen painettua päivämäärää.

### Värikasettien asentaminen ja vaihtaminen

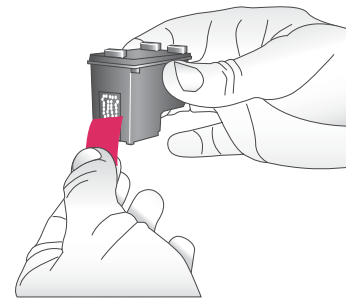

#### Tulostimen ja kasettien käyttövalmistelut

- 1 Tarkista, että virta on kytketty ja että tulostimen sisällä ollut pahvi on poistettu.
- 2 Avaa tulostimen yläkansi.
- 3 Poista värikasetin vaaleanpunainen suojateippi.

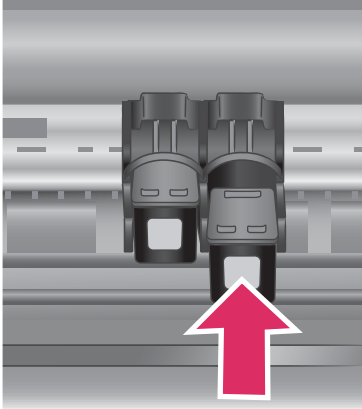

Älä koske mustesuuttimiin tai kuparinvärisiin kosketinpintoihin. Älä liimaa teippiä takaisin kasettiin.

### Kasettien asentaminen

- 1 Jos olet vaihtamassa mustavalkokasettia, paina **oikeanpuoleisen** kasettipaikan kasettia alaspäin ja vedä se ulos.
- 2 Pidä mustaa tai värillistä kasettia siten, että sen nimiöpuoli on ylhäällä. Työnnä värikasetti **oikeanpuoleiseen** kasettipaikkaan hieman ylös kallistettuna kuparinväriset kosketuspinnat edellä. Työnnä värikasettia, kunnes se napsahtaa paikalleen.

**Varoitus** Paperitukosten välttämiseksi on tärkeää, että kasetit napsahtavat kunnolla paikalleen.

- 3 Asenna kolmivärikasetti **vasemmanpuoleiseen** kasettipaikkaan toistamalla edellä kuvattu menettely.
- 4 Sulje tulostimen yläkansi.

Molemmat kasetit täytyy asentaa paikalleen, jotta tulostin toimii normaalisti.

**Vihje** Tulostamista voi jatkaa varamustetilassa, vaikka toinen kasetti tyhjenisi tai puuttuisi. Siirrä tulostin varamustetilaan poistamalla toinen kasetti ja sulkemalla yläkansi. Tulostaminen jatkuu normaalia hitaammin. Tulostuslaatu on puutteellinen. Vaihda tyhjän kasetin tilalle uusi mahdollisimman pian.

## Värikasettien asentaminen ja vaihtaminen (jatkoa)

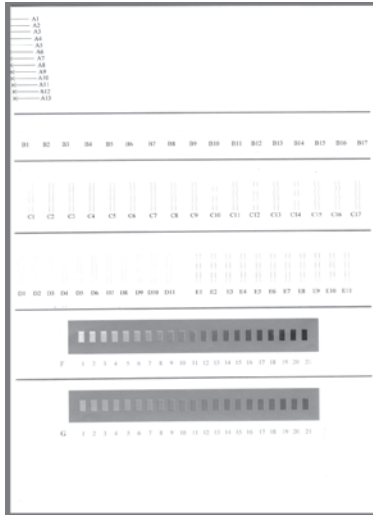

Jotta tulostuslaatu ja -nopeus olisi paras mahdollinen, asennetut värikasetit täytyy kohdistaa. Kytke virta tulostimeen ja liitä se tietokoneeseen.

## Värikasettien kohdistaminen

- 1 Lataa syöttölokeroon tavallista paperia.

**Jos käytössäsi on Windows-tietokone:**

- a Napsauta hiiren kakkospainikkeella HP Photosmart -tulostinkuvaketta Windowsin tehtäväpalkissa.
- b Valitse **Avaa HP Photosmart 7400 Series -työkalut**.
- c Valitse **Device Services** (Laitepalvelut) -välilehdeltä **Align the Printer** (Kohdista tulostin).

**Jos käytössäsi on Macintosh-tietokone:**

- a Valitse avattavasta **HP Inkjet - apuohjelma** -luettelosta **Calibrate** (Kalibroi).
- b Valitse **Align** (Kohdista).

- 2 Kohdista kasetti näyttöön tulevien ohjeiden mukaan.

Katso Värikasettien kohdistaminen.

## Kun värikasetti ei ole käytössä

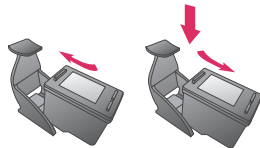

Jos poistat tulostimesta mustetta sisältävän kasetin, aseta se suojuksen sisään. Kasetin suojus estää musteen kuivumisen silloin, kun kasettia ei käytetä. Kasetin virheellisestä säilytyksestä voi seurata toimintahäiriöitä.

- Työnnä värikasettia suojuksen hieman vinossa asennossa, kunnes se napsahtaa paikalleen.

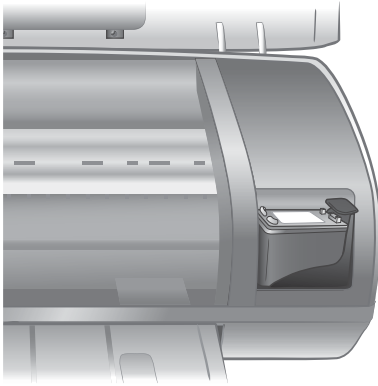

Kun kasetti on paikallaan suojuksessa, aseta se sille varattuun säilytyspaikkaan tulostimessa.

## Muistikortin asettaminen tulostimeen

Kun olet ottanut kuvia digitaalikameralla, siirrä muistikortti kamerasta tulostimeen, jossa voit katsella ja tulostaa valokuvia. Tulostin pystyy lukemaan seuraavia muistikortteja: CompactFlash™, Memory Sticks, Microdrive™, MultiMediaCard™, Secure Digital™, SmartMedia™ ja xD-Picture Card™.



**Varoitus** Muuntyyppisten muistikorttien käyttäminen voi vahingoittaa muistikorttia ja tulostinta.

### Tuetut tiedostomuodot

Tulostin tunnistaa JPEG-tiedostot ja pakkaamattomat TIFF-tiedostot ja voi tulostaa ne suoraan muistikortilta. Jos digitaalikamerasi tallentaa valokuvat muuhun tiedostomuotoon, tallenna kuvat tietokoneelle ja tulosta ne sieltä. Katso lisätietoja HP Photosmartin käytönaikaisesta ohjeesta.

### Muistikortin asettaminen tulostimeen

Etsi käyttämäsi kortti alla olevasta taulukosta ja noudata annettuja ohjeita asettaessasi kortin tulostimeen.



Ohjeita:

- Aseta tulostimeen vain yksi kortti kerrallaan.
- Työnnä muistikorttia varovasti tulostimeen niin pitkälle kuin se menee. Kortti ei mene kokonaan tulostimen sisään. Älä työnnä sitä väkisin.
- Kun muistikortti on paikallaan tulostimessa, kortin merkkivalo ensin vilkkuu ja jää sitten palamaan vihreänä jatkuvasti.





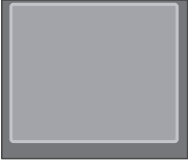
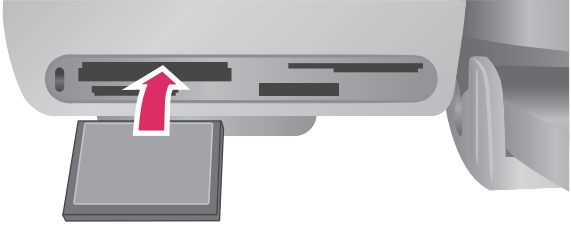
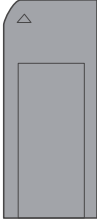
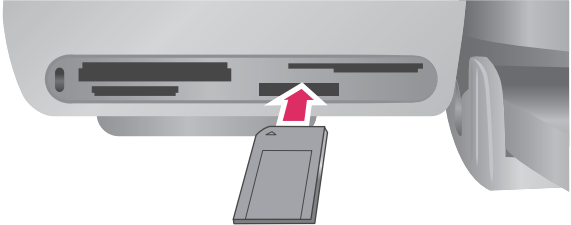
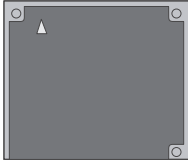



**Varoitus 1** Muistikortin työntäminen väärin päin voi vahingoittaa korttia ja tulostinta.

**Varoitus 2** Älä irrota muistikorttia silloin, kun muistikortin merkkivalo vilkkuu vihreänä. Lisätietoja on kohdassa Muistikortin irrottaminen.

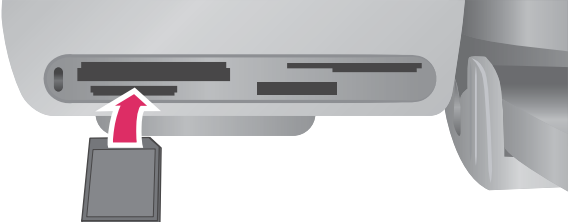
Muistikortti	Korttipaikka	Muistikortin asettaminen tulostimeen
<p><b>CompactFlash</b></p> 	Vasen yläpaikka	<ul style="list-style-type: none"> <li>• Etumainen nimitarra ylöspäin. Jos tarrassa on nuoli, se osoittaa tulostimeen päin.</li> <li>• Kortti työnnetään tulostimeen se reuna edellä, jonka metallipinnassa on reikiä.</li> </ul> 
<p><b>Memory Stick</b></p> 	Oikea alapaikka	<ul style="list-style-type: none"> <li>• Viisto kulma jää vasemmalle.</li> <li>• Metallikoskettimet alaspäin.</li> <li>• Jos käyttämäsi kortti on Memory Stick Duo™ tai Memory Stick PRO Duo™, kiinnitä ensin kortin mukana toimitettu sovitin ennen kuin asetat kortin tulostimeen.</li> </ul> 
<p><b>Microdrive</b></p> 	Vasen yläpaikka	<ul style="list-style-type: none"> <li>• Etumainen nimitarra ylöspäin. Jos tarrassa on nuoli, se osoittaa tulostimeen päin.</li> <li>• Kortti työnnetään tulostimeen se reuna edellä, jonka metallipinnassa on reikiä.</li> </ul> 
<p><b>MultiMediaCard</b></p> 	Vasen alapaikka	<ul style="list-style-type: none"> <li>• Viisto kulma jää oikealle.</li> <li>• Metallikoskettimet alaspäin.</li> </ul>

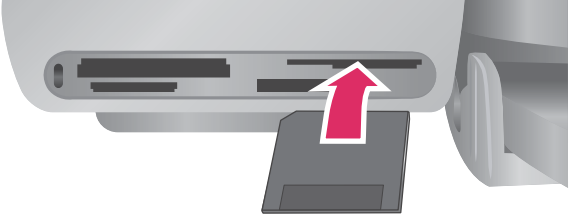

(jatkoa)

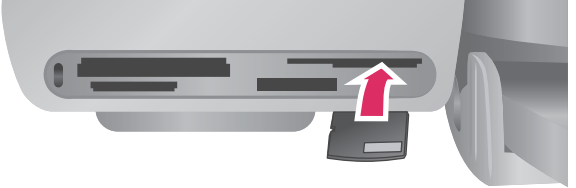
Muistikortti	Korttipaikka	Muistikortin asettaminen tulostimeen
		
<b>Secure Digital</b> 	Vasen alapaikka	<ul style="list-style-type: none"><li>• Viisto kulma jää oikealle.</li><li>• Metallikoskettimet alaspäin.</li></ul> 
<b>SmartMedia</b> 	Oikean yläkulman kaksoispaikan ylempi osa	<ul style="list-style-type: none"><li>• Viisto kulma jää vasemmalle.</li><li>• Metallikoskettimet alaspäin.</li></ul> 
<b>xD-Picture Card</b> 	Oikean yläkulman kaksoispaikan alempi oikeanpuoleinen osa	<ul style="list-style-type: none"><li>• Kortin kaareva sivu jää sinuun päin.</li><li>• Metallikoskettimet alaspäin.</li></ul> 

## Valokuvien katselu tietokoneen näytöllä

Kun tulostin on liitetty tietokoneeseen, voit asettaa muistikortin tulostimeen ja katsella sen valokuvia tietokoneen näytöllä. Photo Viewer on automaattinen katselutoiminto. Sinun ei tarvitse tehdä muuta, kuin asettaa muistikortti tulostimeen. Lisätietoja tulostimen liittämisestä tietokoneeseen on *aloitusoppaassa*. Lisätietoja tulostettavien valokuvien valitsemisesta on kohdassa Tulostettavien valokuvien valitseminen.

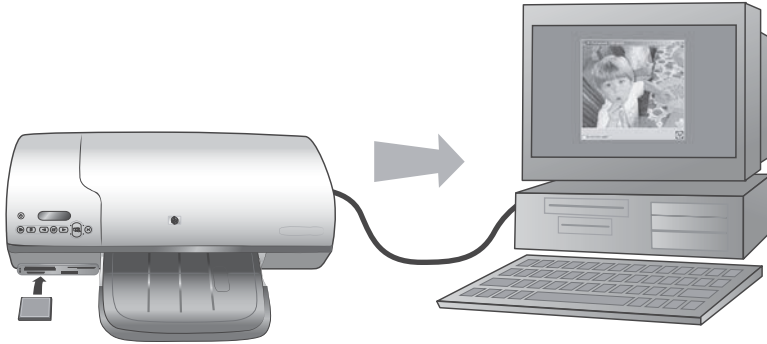

**Photo Viewer -toiminnolla katsellaan muistikortin sisältämiä valokuvia tietokoneella.**

## Muistikortin irrottaminen

Odota, kunnes muistikortin merkkivalon vilkkuminen lakkaa ja vihreä jää palamaan. Vedä sen jälkeen kortti varovasti irti tulostimesta.



**Varoitus** Älä irrota muistikorttia silloin, kun muistikortin merkkivalo vilkkuu vihreänä. Vilkkuva vihreä valo osoittaa, että tulostin käyttää muistikorttia. Tulostin, muistikortti tai kortin sisältämät tiedot voivat vahingoittua, jos kortti irrotetaan kesken sen käytön.

# 3 Tulostaminen ilman tietokonetta

HP Photosmart 7400 series -tulostimella voit tulostaa upeita valokuvia, vaikka tietokonetta ei olisi lähimaillakaan. Sen jälkeen kun tulostin on asennettu *HP Photosmart 7400 series -tulostimen aloitusoppaan* ohjeiden mukaan, aloita tulostaminen noudattamalla seuraavia ohjeita.

## Kuvien siirtäminen kamerasta tulostimeen

**Seuraavia ohjeita noudattamalla saat valmiit tulosteet muutamassa minuutissa.**

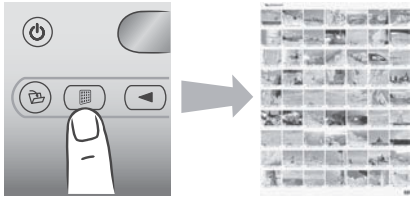
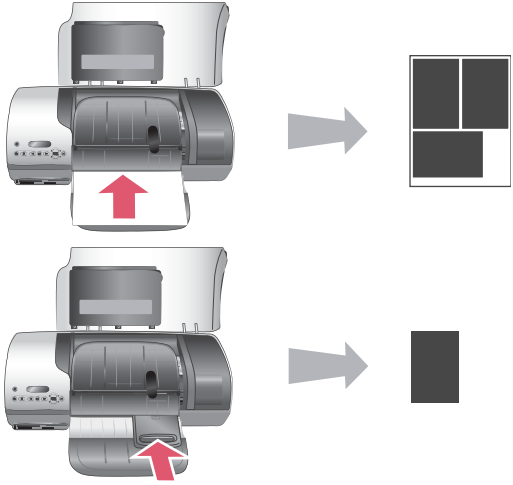
<p><b>Vaihe 1</b></p> <p>Aseta muistikortti tulostimeen.</p> <p>Katso Muistikortin asettaminen tulostimeen.</p>	
<p><b>Vaihe 2</b></p> <p>Tulosta arkistokortti, ja valitse siitä tulostettavat valokuvat.</p> <p>Katso Tulostettavien valokuvien valitseminen.</p>	
<p><b>Vaihe 3</b></p> <p>Valitse asettelu ja lataa tulostimeen tarvittavaa paperia.</p> <p>Katso Asettelyn valitseminen.</p>	

(jatkoa)

**Seuraavia ohjeita noudattamalla saat valmiit tulosteet muutamassa minuutissa.****Vaihe 4**

Asenna tulostimeen tarvittavat värikasetit.

Katso Kasettien asentaminen.

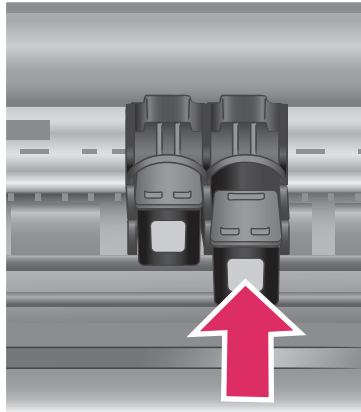
**Vaihe 5**

Valitse tulostettavat valokuvat.

Katso Tulostettavien valokuvien valitseminen.

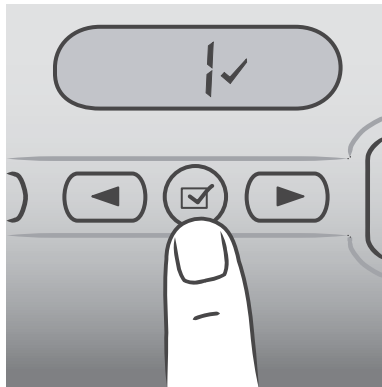
**Vaihe 6**

Tulosta valokuvat.

Katso Valokuvien tulostaminen.



## Tulostettavien valokuvien valitseminen

Tulosta ensin arkistosivu, josta voit valita tulostettavat valokuvat. Valokuva-arkistossa näkyy pikkukuva ja arkistonumero muistikortin valokuville (enintään 2 000). Tulostettavat valokuvat valitaan arkistonumeron perusteella.

Valokuvien arkistosivun tulostaminen

- 1 Aseta muistikortti tulostimeen.
- 2 Valitse **Tulosta arkisto**.

## Asettelun valitseminen

Jokaisella tulostuskerralla on tarjolla kaksi aseteluvaihtoehtoa. Asettelun valintaan vaikuttaa tulostimeen ladatun paperin tyyppi.

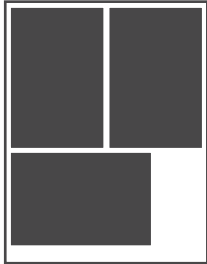
Tämä asettelu	Tee näin
<p><b>Yksi 10 x 15 cm:n (4 x 6 tuuman) valokuva per arkki</b></p> 	<p>Lataa valokuvakasettiin repäisynauhallista 10 x 15 cm:n (4 x 6,5 tuuman + 0,5 tuuman repäisynauha) tai repäisynauhatonta 10 x 15 cm:n (4 x 6 tuuman) valokuvapaperia. Kun tulostimessa on repäisynauhallista paperia, se tulostaa automaattisesti 10 x 15 cm:n (4 x 6 tuuman) reunattomia valokuvia, joista nauha repäistään pois. Kun tulostetaan repäisynauhattomalle paperille, valokuvan yhdelle sivulle jää valkoinen reuna.</p>
<p><b>Kolme 10 x 15 cm:n (4 x 6 tuuman) valokuvaa per arkki</b></p> 	<p>Lataa syöttölokeroon Letter- tai A4-kokoista paperia. Kun tulostimeen ladataan tätä (tai suurempaa paperia), arkille tulostuu automaattisesti kolme 10 x 15 cm:n (4 x 6 tuuman) valokuvaa.</p>

## Tulostettavien valokuvien valitseminen

Jos haluat...	Tee näin
<p><b>Valitse vähintään yksi valokuva.</b></p>	<ol style="list-style-type: none"><li>1 Tarkista, että muistikortti on paikallaan tulostimessa.</li><li>2 Katsele tulostettua arkistosivua ja valitse sieltä tulostettava(t) valokuva(t). Tarkista niiden arkistonumerot.</li><li>3 Paina <b>Valitse kuvat-</b> ◀ tai ▶ -painiketta, kunnes tulostimen näyttöön tulee ensimmäisen tulostettavan valokuvan arkistonumero. Numerot vaihtuvat nopeasti, jos pidät painiketta painettuna.</li><li>4 Valitse valokuva tulostettavaksi painamalla <b>Valitse kuvat</b> <input checked="" type="checkbox"/>. Numeron viereen tulostimen näytölle ilmestyvä valintamerkki osoittaa valinnan.</li></ol>

(jatkoa)

Jos haluat...	Tee näin
	<p>5 Toista vaiheet 2 ja 3, kunnes kaikki tulostettavat valokuvat on valittu.</p> <p><b>Huomautus</b> Valinnan voi kumota painamalla uudelleen <b>Valitse kuvat</b> <input checked="" type="checkbox"/>. Valintamerkki häviää.</p>
<p><b>Muistikortin kaikkien valokuvien valitseminen</b></p>	<p>1 Tarkista, että muistikortti on paikallaan tulostimessa.</p> <p>2 Paina <b>Valitse kuvat</b> <input checked="" type="checkbox"/> -painiketta kolmen sekunnin ajan. Tulostimen näytöllä näkyy hetken yhdeksän lyhyttä viivaa. Sen jälkeen ilmestyy valintamerkki jokaisen arkistonumeron kohdalle.</p> <p><b>Huomautus</b> Kaikki valinnat peruutetaan painamalla <b>Valokuvien valinta</b> <input checked="" type="checkbox"/> -painiketta kolmen sekunnin ajan.</p>

## Valokuvien tulostaminen

### Valokuvien tulostaminen muistikortilta

- 1 Aseta muistikortti tulostimeen.
- 2 Valitse yksi tai useampi valokuva edellä esitetyllä tavalla.
- 3 Paina **Tulosta**-painiketta.

**Huomautus** Eräillä digitaalikameroilla on mahdollista valita tulostettavat valokuvat muistikortilta. Tällaisia kameralla valittuja valokuvia kutsutaan DPOF-tiedostoiksi (Digital Print Order Format). Jos olet valinnut valokuvia DPOF-toiminnolla, tulostimen näytöllä näkyy **dPF** siinä vaiheessa, kun muistikortti asetetaan tulostimeen. Tulosta kameralla valitut valokuvat painamalla **Tulosta**-painiketta tai poista valinta painamalla **Peruuta**-painiketta.

# 4 Yhteyden muodostaminen

Tulostimen välityksellä voit olla yhteydessä laitteisiin ja henkilöihin.

## Yhteys tietokoneeseen

Kun teet näin...	Tarvitset tämän...
Tulostat tietokoneesta tulostimeen.	Universal Serial Bus (USB) 2.0: täyttä nopeutta tukeva kaapeli, jonka enimmäispituus on 3 metriä. Lisäohjeita tulostimen liittämistä USB-kaapelilla on <i>aloitusoppaassa</i> .
Tallennat valokuvia muistikortilta (joka on asetettu tulostimeen) tietokoneeseen. (Voit käsitellä ja järjestää valokuvia HP Image Zone -ohjelmalla. Katso Valokuvien tallentaminen tietokoneeseen.)	Edellä kuvatun USB-kaapelin
Jaat valokuvia HP Instant Share -toiminnoilla.	<ul style="list-style-type: none"><li>• Edellä kuvatun USB-kaapelin</li><li>• Tietokoneen, josta on Internet-yhteys</li></ul>

## Valokuvien tallentaminen tietokoneeseen

Kun tulostin on liitetty Windows- tai Macintosh-tietokoneeseen, voit tallentaa muistikortin valokuvat ohjauspaneelin Tallenna-painikkeella.

- 1 Liitä tietokoneelta tuleva yhdyskaapeli tulostimen takaosassa olevaan USB-porttiin ja asenna ohjelma tietokoneeseen HP Photosmart 7400 series CD-levyltä.
- 2 Aseta muistikortti tulostimen korttipaikkaan.
- 3 Paina **Tallenna**.
- 4 Tallenna valokuvat tietokoneeseen noudattamalla näyttöön tulevia ohjeita.

**Huomautus** Voit keskeyttää kuvien tallennuksen tietokoneeseen painamalla **Peruuta**.

## Yhteys ystäviin HP Instant Share -ohjelmalla

HP:n Instant Share -ohjelma on tarkoitettu valokuvien välittämiseen sähköpostilla ystäville, Internet-albumeihin sekä valokuvaalaboratorioiden tulostuspalveluihin. Tulostimen täytyy olla liitetty USB-kaapelilla tietokoneeseen, josta on Internet-yhteys ja johon on asennettu kaikki HP-ohjelmat. Jos yrität käyttää HP Instant Sharea, mutta kaikkia tarvittavia ohjelmistoja ei ole asennettu tai määritetty, näyttöön tulee kehote suorittaa tarvittavat vaiheet.

**Valokuvien lähettäminen HP Instant Share -toiminnoilla:**

- 1 Aseta muistikortti tulostimeen ja valitse muutama valokuva.
- 2 Tallenna valokuvat tietokoneeseen painamalla **Tallenna**.
- 3 Jaa valokuvia muille HP Image Zone -ohjelmiston HP Instant Share -toiminnoilla.

Lisätietoja HP Instant Share -toiminnosta on HP Image Zonen käytönaikaisessa ohjeessa.





# 5 Tulostaminen tietokoneelta



Kaikissa HP:n valokuvatulostimissa on HP Image Zone -ohjelmisto, jolla valokuvien käsittely on monipuolisempaa kuin koskaan ennen. Ohjelman avulla voi hyödyntää luovuuttasi. Voit muokata kuvia, jakaa niitä muille ja koota valokuvia albumeihin.

Myös tulostimen ohjainohjelmaan kannattaa tutustua. Se on tulostimen käyttöliittymä, joka avautuu näyttöön tulostettaessa. Ohjain valitsee resoluution, värit ja muut asetukset automaattisesti. Se toimii erinomaisesti tulostettaessa tavalliselle paperille. Sen sijaan jos tulostat digitaalivalokuvia, voit itse kokeilla ohjelman erilaisia tehosteita saadaksesi kuvista mieleisiäsi.

Lisätietoja HP Image Zone -ohjelman ja tulostinohjaimen asennuksesta on *aloitusoppaassa*. HP Image Zone asennetaan automaattisesti, kun valitset **Typical** (Normaali) -asennusvaihtoehdon.

Ohjelman toiminto	Tietolähde
<p data-bbox="224 696 417 716"><b>HP Instant Share</b></p>  <p data-bbox="224 909 647 991">HP Instant Share -toiminnolla valokuvia jaetaan muille katsojille. HP Instant Share -toiminnolla:</p> <ul data-bbox="224 1008 656 1242" style="list-style-type: none"><li>• lähetät valokuvia ilman suuria liitetiedostoja</li><li>• luot online-albumeja, joiden välityksellä voit jakaa, järjestää ja tallentaa kuvia</li><li>• käytät valokuva-laboratorioiden tulostuspalveluja verkon välityksellä (saatavuus vaihtelee maittain).</li></ul>	<p data-bbox="690 696 1101 777">Lisätietoja HP Instant Sharen käytöstä omassa tulostimessasi on kohdassa <i>Yhteyden muodostaminen</i>.</p> <p data-bbox="690 795 1101 965">Valitse käytönaikaisesta ohjeesta <b>Use the HP Image Zone</b> (HP Image Zonen käyttö) ja napsauta sitten <b>Share your images using HP Instant Share</b> (Kuvien jako HP Instant Share -toiminnolla).</p>
<p data-bbox="224 1269 404 1289"><b>Luovat projektit</b></p>  <p data-bbox="224 1506 608 1564">Tutustu myös muihin ominaisuuksiin valokuva-albumin lisäksi. HP Image</p>	<p data-bbox="690 1269 1101 1381">Valitse käytönaikaisesta ohjeesta <b>Use the HP Image Zone</b> (HP Image Zonen käyttö) ja napsauta sitten <b>Create projects</b> (Projektien luonti) -painiketta.</p>

(jatkoa)

Ohjelman toiminto	Tietolähde
<p>Zone -ohjelmalla voit käyttää digitaalivalokuviasi luovasti:</p> <ul style="list-style-type: none"> <li>• silitettäviin siirtokuvuihin</li> <li>• jatkolomakkeisiin</li> <li>• kalentereihin.</li> </ul>	
<p><b>Valokuvien järjestely</b></p>  <p>HP Image Zone on kätevä työkalu digitaalivalokuvien ja videoiden käsittelyyn. Ohjelmalla voit:</p> <ul style="list-style-type: none"> <li>• järjestellä valokuvat albumeihin</li> <li>• etsiä valokuvia esimerkiksi päivämäärän tai hakusanan perusteella</li> <li>• arkistoida kuvat automaattisesti.</li> </ul>	<p>Valitse käytönaikaisesta ohjeesta <b>Use the HP Image Zone</b> (HP Image Zonen käyttö) ja napsauta sitten <b>Manage your images</b> (Kuvien hallinta).</p>
<p><b>Valokuvien muokkaus ja käsittely</b></p>  <p>HP Image Zonen toimintoja:</p> <ul style="list-style-type: none"> <li>• Manuaaliset värikorjaukset ja muut valokuvaa parantavat säädöt ennen tulostamista</li> <li>• Tekstin ja grafiikan lisääminen</li> <li>• Digitaalivalokuvan koon muuttaminen</li> </ul>	<p>Valitse käytönaikaisesta ohjeesta <b>Use the HP Image Zone</b> (HP Image Zonen käyttö) ja napsauta sitten <b>Edit your images</b> (Kuvien muokkaaminen).</p>
<p><b>Tulostuksen hallinta</b></p> <p>Käytä hyväksesi HP Photosmart -tulostinohjaimen teho ja toiminnot. Tämän ohjelman avulla voit itse</p>	<p>Valitse käytönaikaisesta ohjeesta <b>HP Photosmart Printer Help</b> (HP Photosmart -tulostimen ohje). Saat lisätietoja komennossa valitsemalla tulostusvalintaikkunassa mikä tahansa komento ja napsauttamalla sitten <b>What's This?</b> (Lisätietoja) -ruutua.</p>

(jatkoa)

Ohjelman toiminto	Tietolähde
vaikuttaa siihen, miten valokuvat tulostuvat. Voit: <ul style="list-style-type: none"><li>• käyttää monipuolisia väriasetuksia laadukkaisiin valokuvatulosteisiin</li><li>• säästää mustetta ja valokuvapaperia vedostulosteilla</li><li>• saada tietoja, kuinka voit parhaiten hyödyntää tulostimen ja digitaalivalokuvien ominaisuuksia.</li></ul>	

Lataa tulostinohjelman viimeisin päivitys parin kuukauden välein. Näin varmistat, että käytössäsi ovat uusimmat toiminnot ja ominaisuudet.

### Tulostinohjelman päivittäminen

- 1 Varmista, että tietokoneen Internet-yhteys on avattu.
- 2 Valitse Windowsin **Käynnistä**-valikosta **Ohjelmat** (Windows XP: **Kaikki ohjelmat**) > **HP** > **HP Software Update** (HP:n ohjelmistopäivitys).
- 3 Valitse **Next** (Seuraava). HP Software Update -sovellus etsii ohjelmapäivitykset HP:n www-sivustolta.
  - Jos tietokoneessa on viimeisin tulostinohjelmistoversio, saat viestin **No updates are available for your system at this time** (Uudempi versio ei ole saatavana).
  - Jos tietokoneessasi oleva tulostinohjelmaversio ei ole uusin, HP Software Update -sovelluksen ikkunaan tulee ilmoitus ohjelmapäivityksestä.
- 4 Jos ohjelmapäivitys on saatavana, valitse se lisäämällä valintamerkki viereiseen ruutuun.
- 5 Napsauta **Install** (Asenna) -painiketta.
- 6 Seuraa näytön ohjeita.

**Huomautus** Tällä menetelmällä ei kuitenkaan voi päivittää HP Image Zone -ohjelmaa. HP Image Zone on saatavana vain CD-levyllä. Ota yhteyttä HP-yhtiöön ja tilaa ohjelmapäivitys CD-levyllä. Siinä on mukana HP Image Zone. Tilaustietoja on saatavana osoitteesta [www.hp.com/support](http://www.hp.com/support).



# 6 Huolto ja kunnossapito

Tulostin kaipaa hyvin vähän huoltoa. Tässä luvussa annetaan ohjeita, kuinka tulostimen ja tarvikkeiden käyttöikä voidaan pidentää ja kuinka tulosteista saadaan mahdollisimman laadukkaita.

## Tulostinohjelman päivittäminen

Lataa tulostinohjelman viimeisin päivitys parin kuukauden välein. Näin varmistat, että käytössäsi ovat uusimmat toiminnot ja ominaisuudet. Katso lisätietoja HP Photosmartin käytönaikaisesta ohjeesta.

## Tulostimen huoltaminen ja puhdistaminen

Pidä tulostin ja värikasetit puhtaana ja hyvässä kunnossa tässä luvussa esitetyillä yksinkertaisilla toimilla.

### Tulostimen puhdistaminen ulkopuolelta

- 1 Katkaise virta tulostimesta ja irrota virtajohto tulostimen takaosasta.
- 2 Pyyhi tulostimen ulkopinta puhtaaksi vedellä kostutetulla pehmeällä kankaalla.



**Varoitus 1** Älä käytä mitään puhdistusaineita. Kodin puhdistus- ja pesuaineet voivat vahingoittaa tulostimen pintaa.

**Varoitus 2** Älä puhdista tulostimen sisäosia. Älä päästä tulostimen sisään mitään nesteitä.

**Varoitus 3** Älä voitele metallitankoa, jota pitkin kasettikeinu liikuu. Värikasetin keinun liikkuesssa edestakaisin kuuluu ääntä. Tämä on normaalia.

### Värikasettien puhdistaminen

Jos tulostettuihin valokuvuihin tulee valkoisia viivoja tai yksivärisiä raitoja, värikasetit voivat olla puhdistuksen tarpeessa. Voit tarvittaessa käynnistää kasetin automaattisen puhdistustoiminnon, joka sisältyy tulostinohjelmaan. Lisätietoja on HP Photosmartin käytönaikaisessa ohjeessa.

Jos olet puhdistanut värikasetit kolme kertaa automaattitoiminnolla, mutta testisivulla on edelleen valkoisia raitoja tai siitä puuttuu värejä, puhdista värikasetti käsin. Lisätietoja on seuraavassa jaksossa.

**Huomautus** Jos värikasetti tai tulostin on äskettäin pudonnut, tulosteeseen voi ilmaantua raitoja tai siitä voi puuttua värejä. Tämä on tilapäistä. Ongelma häviää itsestään vuorokauden kuluessa.

### Kasetin kosketuspintojen puhdistaminen

Jos tulostin toimii pölyisessä tilassa, värikasetin kosketuspintoihin voi kertyä likaa, joka aiheuttaa tulostusongelmia.

## Värikasetin kuparinväristen kosketinten puhdistaminen

- 1 Varaa seuraavat tarvikkeet värikasetin kosketinten puhdistamiseen:
  - tislattua vettä (vesijohtovedessä voi olla värikasetteja vaurioittavia epäpuhtauksia)
  - pumpulipuikkoja tai muuta pehmeää, nukatonta materiaalia, joka ei tartu värikasettiin.
- 2 Avaa tulostimen yläkansi.
- 3 Irrota värikasetit ja aseta ne paperin päälle mustesuuttimet ylöspäin. Älä koske sormin kuparinvärisiin kosketuspintoihin tai suutinlevyyn.



**Varoitus** Älä jätä kasetteja tulostimen ulkopuolelle yli 30 minuutiksi. Jos mustesuuttimet ovat ilman kanssa kosketuksissa tätä pidempään, ne voivat kuivua.

- 4 Kostuta pumpulipuikko kevyesti tislattulla vedellä ja purista puikosta ylimääräinen vesi.
- 5 Pyyhi värikasetin kosketuspinnat kevyesti vanupuikolla.
  - 
**Varoitus** Älä koske kasetin mustesuuttimiin. Suutinlevyyn koskeminen saattaa aiheuttaa tukkeumia, musteongelmia ja kosketushäiriöitä.
- 6 Toista tämä 4–5 kertaa, kunnes puhtaaseen pumpulipuikkoon ei jää enää mustetta tai pölyä.
- 7 Asenna värikasetit takaisin tulostimeen ja sulje yläkansi.

## Värikasettien kohdistaminen

Kun värikasetit asennetaan tulostimeen ensimmäisen kerran, ne täytyy kohdistaa tulostinohjelman kohdistustoiminnolla. Kasetit kannattaa kohdistaa myös silloin, jos tulosteen värit kohdistuvat väärin. Lisätietoja on kohdassa Värikasettien kohdistaminen.

## Valokuvapaperin oikea säilyttäminen

Säilytä valokuvapaperi hyvässä kunnossa noudattamalla tämän jakson ohjeita.

### Valokuvapaperin säilyttäminen

- Säilytä valokuvapaperit alkuperäispakkauksessaan tai tulostimen mukana toimitetussa suljettavassa muovipussissa.
- Varastoi valokuvapaperipakkaukset tasaisella alustalla viileässä ja kuivassa paikassa.
- Pakkaa käyttämätön valokuvapaperi takaisin muovipussiin. Suojaamaton tai tulostimeen jätetty paperi voi käpristyä.

### Valokuvapaperin käsitteleminen

- Pidä paperia aina reunoista, ettei siihen jää sormenjälkiä.
- Jos valokuvapaperin reunat ovat käpristyneet, työnnä paperi muovipussiin ja taivuta kevyesti vastakkaiseen suuntaan, kunnes paperi on suoristunut.

# Tulostimen ja värikasettien varastoiminen

Suojaa tulostin ja värikasetit säilyttämällä niitä oikein, kun ne eivät ole käytössä.

## Tulostimen varastoiminen

Varastoinnin ajaksi syöttö- ja tulostelokero taitetaan tulostimen sisään. Aseta paperilokerot varastointiasentoon seuraavien ohjeiden mukaan.

- 1 Katkaise virta tulostimesta.
- 2 Tyhjennä paperilokerot.
- 3 Avaa tulostimen yläkansi.



- 4 Nosta tulostelokeroa ja käännä se taakse. (Jos tulostelokeron jatke on vedetty ulos, työnnä se sisään ennen kuin käännät lokeron.)

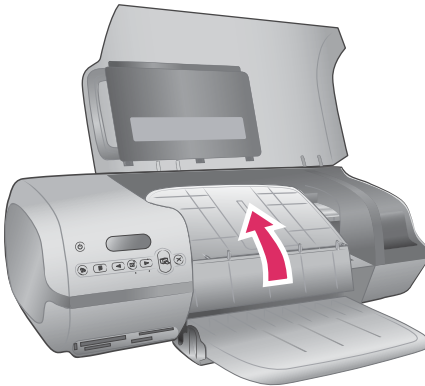

- 5 Nosta paperilokeroa ja käännä se tulostelokeron päälle. Lokero napsahtaa kiinni, kun se on käännetty oikein.

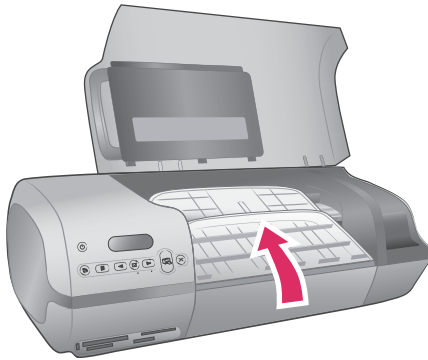

#### 6 Sulje tulostimen yläkansi.

Tulostin ei kärsi, vaikka se olisi pitkiäkin aikoja käyttämättömänä.

- Varastoi tulostin sisätiloihin suojaan suoralta auringonvalolta sekä kuumuudelta ja kylmyydeltä.
- Jos tulostin ja värikasetit ovat olleet käyttämättöminä yli kuukauden, puhdista kasetit tulostinohjelman automaattisella puhdistusohjelmalla ennen käyttöönottoa. Lisätietoja on HP Photosmartin käyttönaikaisessa ohjeessa.

### Värikasettien varastointi

Seuraavat vihjeet auttavat HP-kasettien huoltamisessa ja varmistavat tasaisen tulostuslaadun.

- Säilytä tulostimesta poistettua värikasettia aina tulostimen mukana toimitetussa suojuksessa. Työnnä värikasetti hieman sitä kallistaen suojuksen sisään ja napsauta tukevasti paikalleen. Suojus estää musteen kuivumisen. Kohdassa [Värikasettien käyttäminen](#) on kuva värikasetin asettamisesta suojukseen.
- Säilytä käyttämättömät värikasetit alkuperäispakkauksissaan siihen asti, kunnes ne otetaan käyttöön. Värikasetit tulee säilyttää huoneenlämmössä (15 - 35 °C).
- Älä poista mustesuuttimien päällä olevaa muoviteippiä ennen kuin olet valmis asentamaan värikasetin tulostimeen. Jos muoviteippi on irronnut värikasetista, älä yritä kiinnittää sitä uudelleen. Teipin kiinnittäminen uudelleen vahingoittaa värikasettia.

**Huomautus** Parhaan tulostuslaadun varmistamiseksi HP suosittelee käyttämään värikasetit ennen pakkaukseen merkittyä päivämäärää.



# 7 Vianmääritys

HP Photosmart 7400 series on luotettava ja helppokäyttöinen tulostin. Tässä jaksossa vastataan usein esitettyihin kysymyksiin tulostimesta ja tulostamisesta ilman tietokonetta. Siinä käsitellään seuraavia aiheita:

- Tulostimen laiteongelmat
- Tulostusongelmat
- Tulostimen näytön tilailmaisimet

Tietoja vianetsinnästä sekä ohjelmiston asentamisesta on tulostimen mukana toimitetussa *aloitusoppaassa*. Tulostinohjelmaan ja tietokoneavusteiseen tulostamiseen liittyviä vianmääritystietoja on HP Photosmartin käytönaikaisessa ohjeessa. Lisätietoja tulostimen ohjeen näyttämisestä on kohdassa *Tervetuloa*.

## Tulostimen laiteongelmat

Ennen kuin otat yhteyden HP:n asiakastukeen, tutustu tämän jakson vianmääritysvihjeisiin tai käy online-tukipalvelussa osoitteessa [www.hp.com/support](http://www.hp.com/support).

**Huomaus** Jos kytket tulostimen tietokoneeseen, HP suosittaa käyttämään enintään 3 metrin mittaista USB-kaapelia sähkömagneettisten kenttien aiheuttamien häiriöiden minimoimiseksi.

### **Virran merkkivalo vilkkuu vihreänä, mutta tulostin ei tulosta.**

Tulostin parhaillaan käsittelee tietoja. Odota käsittelyn päättymistä.

### **Virran merkkivalo vilkkuu punaisena.**

Tulostin vaatii käyttäjän toimenpiteitä. Kokeile seuraavaa:

- Jos tulostin on liitetty tietokoneeseen, katso, onko tietokoneen näytöllä ohjeita. Jos tulostinta ei ole kytketty tietokoneeseen, tarkista, onko:
  - yläkansi auki
  - paperi loppunut
  - tulostimessa paperitukos
  - värikasetin liike estynyt
  - värikasetti asennettu oikein
  - tulostimessa väärä värikasetti.
- Jos ongelma ei ratkennut edellä esitettyjen tarkistusten jälkeen, katkaise virta tulostimesta ja irrota sen virtajohto. Odota minuutti ja kiinnitä virtajohto takaisin paikalleen. Kytke virta tulostimeen.

### **Virran merkkivalo vilkkuu hetken keltaisena virran katkaisun jälkeen.**

Tämä on normaali osa laitteen sammutusta. Se ei viittaa mihinkään laitevikaan.

### **Virran merkkivalo vilkkuu keltaisena.**

Tulostimen vakava toimintavika. Kokeile seuraavaa:

- Jos tulostin on liitetty tietokoneeseen, katso, onko tietokoneen näytöllä ohjeita.
- Jos tulostin ei ole kytketty tietokoneeseen, katkaise virta tulostimesta ja irrota sen virtajohto. Odota minuutti ja kiinnitä virtajohto takaisin paikalleen. Kytke virta tulostimeen.
- Jos ongelma ei ratkea, hae lisäohjeita osoitteesta [www.hp.com/support](http://www.hp.com/support) tai ota yhteyttä HP:n tukipalveluun. Yhteystiedot ovat kohdassa HP:n asiakastuki.

### **Muistikortin valokuvien numerot eivät tule näkyviin tulostimen näyttöön.**

Kokeile seuraavaa:

- Irrota muistikortti ja aseta takaisin paikalleen.
- Katkaise virta tulostimesta ja irrota virtajohto. Odota n. 10 sekuntia ja kiinnitä virtajohto takaisin paikalleen. Kytke virta tulostimeen.
- Muistikortilla voi olla tyypiltään sellaisia kuvatiedostoja, joita tulostin ei lue suoraan kortilta.
  - Tallenna valokuvat tietokoneelle ja tulosta kuvat sieltä. Lisätietoja on kameran käyttöoppaassa sekä HP Photosmartin käytönaikaisessa ohjeessa.
  - Kun seuraavan kerran otat valokuvia, määritä kamera tallentamaan ne sellaiseen tiedostomuotoon, jota tulostin voi lukea suoraan muistikortilta. Tuettujen tiedostomuotojen luettelo on kohdassa **Tekniset tiedot**. Kameran käyttöoppaassa on digitaalikameran tallennuksessa käyttämän tiedostomuodon määritysohjeet.

### **Tulostimen virtajohto on kiinnitetty, mutta virta ei kytkedy.**

- Tulostin on voinut varata liikaa sähkövirtaa. Irrota tulostimen virtajohto. Odota noin 10 sekuntia ja kiinnitä virtajohto takaisin paikalleen. Kytke virta tulostimeen.
- Tulostin voi olla liitetty virtakiskoon, johon ei tule virtaa. Kytke virta ensin kiskoon ja sitten tulostimeen.

### **Tulostimesta kuuluu outoa ääntä käynnistysvaiheessa tai silloin, kun tulostinta ei ole vähään aikaan käytetty.**

Tulostimesta voi kuulua epätavallista ääntä, jos se on ollut pitkään (yli 2 viikkoa) käyttämättömänä tai jos virransyöttö katkaistaan ja sitten kytketään takaisin. Tämä on normaalia. Tulostin käynnistää automaattisia ylläpitotoimintoja sen varmistamiseksi, että kaikki toimii moitteettomasti.

## **Tulostusongelmat**

Ennen kuin otat yhteyden HP:n asiakastukeen, tutustu tämän jakson vianmääritysvihjeisiin tai käy online-tukipalvelussa osoitteessa [www.hp.com/support](http://www.hp.com/support).

### **Tulostin ei tulosta 10 X 15 cm:n (4 x 6 tuuman) reunattomia valokuvia.**

Tulostimessa voi olla väärän kokoista paperia. Tarkista, että käytät repäisynauhallista 10 x 15 cm:n (4 x 6,5 tuuman + 0,5 tuuman repäisynauha) paperia. Repäisynauhattoman paperin yhdelle sivulle jää valkoinen reuna.

## Tulostus on hyvin hidasta.

Ongelma voi olla joku seuraavista.

- Värikasetit täytyy ehkä kalibroida. Jos kasetteja ei vaihdon jälkeen kalibroida, tulostuslaatu ja -nopeus jäävät alle normaalin. Katso Värikasettien kohdistaminen.
- Tulostettavana voi olla grafiikkaa tai valokuvia tai tarkkuudeltaan korkeatasoinen kuva tai PDF-tiedosto. Suuret, grafiikkaa tai valokuvia sisältävät asiakirjat tulostuvat tekstisivuja hitaammin.
- Tulostin voi toimia varamustetilassa. Tulostin siirtyy varamustetilaan, jos toinen sen kaseteista on poistettu. Aseta puuttuva värikasetti tulostimeen.

## Valokuvapaperi ei mene kunnolla tulostimeen.

Ongelma voi olla joku seuraavista.

- Jos käytät tulostamiseen valokuvakasettia, myös syöttölokerossa voi olla paperia. Tyhjennä syöttölokeron ennen valokuvakasetin asettamista paikalleen.
- Valokuvakasetti ei ehkä ole kunnolla paikallaan. Työnnä valokuvakasettia, kunnes se napsahtaa paikalleen. Lisätietoja valokuvakasetin lataamisesta on kohdassa Paperin lataaminen tulostimeen.
- Tulostin voi olla liian kuivassa tai liian kosteassa paikassa. Lataa yksi arkki valokuvapaperia kerrallaan.
- Valokuvapaperi voi olla käpristynyt. Jos valokuvapaperi on käpristynyt, työnnä paperi muovipussiin ja taivuta kevyesti vastakkaiseen suuntaan, kunnes paperi on suoristunut. Jos ongelma toistuu, käytä paperia, joka ei ole käpristynyt.

## Paperi ei mene tulostimeen kunnolla. —TAI— Paperi ei tule kunnolla ulos tulostimesta.

- Syöttölokerossa voi olla liikaa paperia. Vähennä paperia syöttölokerosta ja yritä uudelleen. Paperin latausohjeita on kohdassa Paperin lataaminen tulostimeen.
- Paperi voi olla liian ohutta tai liian paksua. Parhaan tuloksen saat käyttämällä HP:n mustesuihkupaperia. Lisätietoja on kohdassa Oikean paperilaadun valitseminen.
- Kaksi tai useampia arkkeja on tarttunut kiinni toisiinsa. Poista paperit lokeroista ja leyhyttele ne irti toisistaan. Lataa paperi takaisin lokeroon ja kokeile tulostamista uudelleen.

## Tulostimesta ei tule yhtään tulostetta ulos. —TAI— Paperitukos kesken tulostuksen.

Tulostimessa voi olla paperitukos. Kokeile seuraavaa:

- Tyhjennä syöttö- ja tulostelokeron.
- Jos tulostat tarroja, tarkista, ettei tarra-arkista ole irronnut yhtään tarraa sen kulkiessa tulostimen läpi.

Jos tulostimessa on edelleen tukos, kokeile seuraavaa:

- 1 Katkaise virta tulostimesta.
- 2 Poista takaluukku.
- 3 Irrota tulostimen virtajohto.
- 4 Vedä kiinni jäänyt paperi varovasti ulos tulostimesta.
- 5 Aseta takaluukku takaisin paikalleen.
- 6 Kiinnitä virtajohto ja kytke virta tulostimeen.

7 Kun tukos on poistettu, voit jatkaa tulostamista.

Jos paperitukoksia syntyy tulostaessasi valokuvapaperille, kokeile seuraavaa:

- Työnnä valokuvapaperi niin pitkälle valokuvakasettiin kuin se menee.
- Lataa yksi arkki valokuvapaperia kerrallaan.

### Tulostimesta tuli tyhjä sivu.

- Katso, onko tulostimen näytöllä värikasetin tilailmaisain . Jos ilmaisain näkyy, muste on vähissä. Jos ilmaisain vilkkuu, muste ei ehkä enää riitä tulostamiseen. Vaihda tyhjentyneet värikasetit. Lisätietoja mustetason tarkistamisesta on HP Photosmartin käytönaikaisessa ohjeessa.
- Olet ehkä käynnistänyt tulostuksen ja sitten peruuttanut sen. Jos peruutit tulostuksen ennen kuin tulostus käynnistyi, tulostin on voinut jo vetää paperin valmiiksi. Kun käynnistät tulostuksen seuraavan kerran, tulostin työntää ensin tyhjän arkin ennen kuin aloittaa uuden tulostuksen.
- Tulostin voi toimia varamustetilassa niin, että tulostimessa on vain musta kasetti. Aseta uusi kasetti puuttuvan tilalle. Lisätietoja tulostamisesta varamustetilassa on kohdassa *Kasettien asentaminen*.

### Asiakirja tulostuu vinosti tai toiseen reunaan.

- Paperin leveysohjainta ei ole säädetty oikein. Tarkista, että paperin leveysohjain on kiinni paperiarkin reunassa, taivuttamatta kuitenkaan paperia.
- Paperi on ehkä ladattu väärin. Tarkista, että paperi on oikein päin syöttölokerossa. Paperin latausohjeita on kohdassa *Paperin lataaminen tulostimeen*.
- Värikasetteja ei ehkä ole kohdistettu. Lisätietoja värikasettien kohdistamisesta on kohdassa *Värikasettien kohdistaminen*.

### Tulosteen kohdistus on virheellinen.

- Paperin leveysohjainta ei ole säädetty oikein. Tarkista, että paperin leveysohjain on kiinni paperiarkin reunassa taivuttamatta kuitenkaan paperia.
- Kohdista värikasetti. Lisätietoja värikasettien kohdistamisesta on kohdassa *Värikasettien kohdistaminen*. Tulostimeen vaihdettu uusi kasetti on ensin kohdistettava, jotta tulostusnopeus ja -laatu olisivat mahdollisimman hyvät.

### Valokuvat eivät tulostu, vaikka käynnistän tulostuksen.

Valokuvia ei ehkä ole valittu **Valitse kuvat**  -painikkeella. Valokuvien valintaohjeita on kohdassa *Tulostettavien valokuvien valitseminen*.

### Tulostimen näytöllä on musteen loppumista kuvaava ilmaisain, mutta en tiedä kumpi kasetti on vaihdettava.

Liitä tulostin tietokoneeseen ja katso sen näyttöön tulevia ohjeita. Ohjeista käy ilmi kumpi kasetti on vaihdettava.

## Tulostuslaatu on huono.



- Tulostin voi toimia varamustetilassa. Tulostin siirtyy varamustetilaan, jos toinen kasetti puuttuu. Aseta uusi kasetti puuttuvan tilalle.
- Muste voi olla loppumassa toisesta värikasetista. Katso, onko tulostimen näytöllä värikasetin tilailmaisina . Jos muste on vähissä tai loppunut, vaihda värikasetti. Lisätietoja on kohdassa [Kasettien asentaminen](#).
- Käytä tähän tulostimeen tarkoitettua valokuvapaperia. Parhaan tuloksen saat käyttämällä HP:n mustesuihkupaperia.
- Tulostat ehkä paperin väärälle puolelle. Tarkista, että paperi on asetettu lokeroon tulostuspuoli alaspäin.
- Digitaalikamerassa on ehkä valittu käyttöön pieni resoluutioasetus. Pienennä kuvan kokoa ja kokeile tulostusta uudelleen. Varmista parempi tulostuslaatu tulevaisuudessa suurentamalla digitaalikameran resoluutioasetusta.
- Värikasetti voi olla viallinen. Kokeile seuraavaa:
  - Irrota kasetit ja aseta sitten takaisin paikalleen.
  - Käynnistä värikasetin automaattinen puhdistustoiminto tulostimen ohjauspaneelista. Lisätietoja on HP Photosmartin käytönaikaisessa ohjeessa.
  - Käynnistä kasettien kohdistus tulostimen ohjauspaneelista. Lisätietoja on kohdassa [Värikasettien kohdistaminen](#).
  - Jos ongelmatilanne ei korjaudu tällä tavoin, puhdista itse kasettien kuparin väriset kosketuspinnat. Lisätietoja on kohdassa [Kasetin kosketuspintojen puhdistaminen](#).
  - Jos tästäkään ei ole apua, vaihda kasetti (kasetit).

## Valokuvat eivät tulostu oikein.



- Valokuvapaperi on ehkä ladattu väärin. Tarkista, että paperi on asetettu lokeroon tulostuspuoli alaspäin.
- Valokuvapaperi ei mene tulostimeen kunnolla. Kokeile seuraavaa:
  - Jos tulostimessa on paperitukos, katso [Tulostimesta ei tule yhtään tulostetta ulos. —TAI— Paperitukos kesken tulostuksen](#).
  - Lataa yksi arkki valokuvapaperia kerrallaan.

## Tilailmaisimet tulostimen näytöllä

Tulostimen näytöllä on kaksi tilailmaisinta: toinen näyttää värikasetin ja toinen paperin tilan.

Tämä ilmais... 	Tarkoittaa tätä...
	<ul style="list-style-type: none"><li>• Kun värikasetin tilailmaisina  näkyy kiinteänä (ei vilku), muste on vähissä.</li><li>• Kun värikasetin tilailmaisina  vilkkuu, muste ei enää riitä tulostamiseen. Vaihtoehtoisesti värikasetissa on vikaa ja se vaatii käyttäjän toimenpiteitä. Saat lisätietoja ongelman laadusta</li></ul>

(jatkoa)

Tämä ilmaisin...	Tarkoittaa tätä...
	liittämällä tulostimen tietokoneeseen ja lukemalla sen näyttöön tulevat ohjeet. Jos toisen kasetin muste on vähissä, ohjeista käy ilmi, kumpi kasetti on vaihdettava.
	Kun paperin tilailmaisin  vilkkuu, tulostimessa on paperitukos tai paperi on loppunut.

# 8 HP:n asiakastuki

Jos kohtaat ongelmia, noudata seuraavia ohjeita:

- 1 Tutustu tulostimen mukana toimitettuun käyttöoppaaseen.
  - *Käyttöopas* sisältää yksityiskohtaisia tietoja tulostimesta ja sen käytöstä.
  - Käytönaikaisesta ohjeesta saa tietoja tulostinohjelman käytöstä. Tulostimen käytönaikaisen ohjeen käyttöohjeita on kohdassa *Tervetuloa*.
- 2 Jos ongelmatilanne ei selviä *käyttöoppaan* tai käytönaikaisen ohjeen avulla, käy osoitteessa [www.hp.com/support](http://www.hp.com/support) ja toimi seuraavasti:
  - Mene asiakaspalvelun tukisivuille.
  - Lähetä HP:lle sähköpostilla kysymys, johon haluat vastauksen.
  - Ota yhteys HP:n tekniseen asiantuntijaan keskustelupalstalla.
  - Tarkista, onko ohjelmistopäivityksiä saatavana.Tukivaihtoehdot ja saatavuus vaihtelevat tuotteen, maan/alueen ja kielen mukaan.
- 3 Euroopassa käyttäjä voi ottaa yhteyttä paikalliseen myyntipisteeseen. Jos tulostimessa on laitevika, saat pyynnön toimittaa tulostimen sen ostopaikkaan. Tämä palvelu on ilmainen tulostimen rajoitetun takuukauden ajan. Takuuajan jälkeen korjaus on maksullista.
- 4 Jos ongelma ei ratkea tulostimen käytönaikaisen ohjeen eikä HP:n *www*-sivujen avulla, soita HP:n asiakaspalvelun maa- tai aluekohtaiseen numeroon. Luettelo maa- ja aluekohtaisista puhelinnumeroista on seuraavassa osassa.

## HP:n asiakaspalvelu puhelimitse

Puhelintuki on maksutonta tulostimen takuukaudella. Lisätietoja on laitteen mukana toimitetussa takuulausunnossa. Voit tarkistaa ilmaisen tuen keston osoitteessa [www.hp.com/support](http://www.hp.com/support).

Maksuttoman puhelintukikauden jälkeen HP:n tarjoamista palvelusta veloitetaan erikseen. Saat selville eri tukivaihtoehdot ottamalla yhteyttä HP-myyjään tai soittamalla oman maasi/alueesi tukipuhelinnumeroon.

HP:n tukipalveluita saat puhelimitse soittamalla lähimmän tukipalvelupisteen puhelinnumeroon. Puheluista peritään puhelinlaitosten yleiset puhelumaksut.

**Pohjois-Amerikka:** Soita numeroon 1-800-HP-INVENT (1-800-474-6836). Yhdysvalloissa tukea saa englannin- ja espanjankielisenä vuorokauden ympäri 7 päivänä viikossa (tukiaikojen mahdollisista muutoksista ei ilmoiteta). Tämä palvelu on maksutonta takuun voimassaoloaikana. Takuuajan jälkeen palvelu voi olla maksullista.

**Länsi-Eurooppa:** Itävalta, Belgia, Tanska, Espanja, Ranska, Saksa, Irlanti, Italia, Alankomaat, Norja, Portugali, Suomi, Ruotsi, Sveitsi ja Britannia: tukipalvelun maakohtaiset numerot ovat saatavana osoitteesta [www.hp.com/support](http://www.hp.com/support).



61 56 45 43	الجزائر
Argentina Argentina	(54) 11-4778-8380 0-810-555-5520
Australia	13 10 47
800 171	البحرين
Brasil (dentro da grande São Paulo) Brasil (fora da grande São Paulo)	(11) 3747-7799 0800-157751
Canada	(800) 474-6836
Caribbean	1-800-711-2884
Central America	1-800-711-2884
Chile	800-360-999
中国	(8621) 38814518
Columbia	01-800-011-4726
Costa Rica	0-800-011-4114 + 1-800-711-2884
Česká republika	261 307 310
Ecuador (Andinatel)	1-800-711-2884
Ecuador (Pacifitel)	1-800-225528
2 532 5222	مصر
Greece (international) Greece (in-country) Greece (Cyprus)	+ 30 210 6073603 801 11 22 55 47 800 9 2649
Guatemala	1-800-999-5105
香港特別行政區	852-2802 4098
Magyarország	1 382 1111
India	1 600 44 7737
Indonesia	62 (21) 350 3408
(0) 9 830 4848	ישראל
Jamaica	0-800-7112884
日本	0570-000511
日本 (携帯電話の場合)	+81-3-3335-9800

한국	1588-3003
Malaysia	1800-80-5405
México (Ciudad de México) México (fuera de Ciudad de México)	(55)5258-9922 01-800-4726684
22 404747	المغرب
New Zealand	0800 441 147
Nigeria	1 3204 999
Panama	001-800-7112884
Perú	0-800-10111
Philippines	63 (2) 867-3551
Polska	22 5666 000
Puerto Rico	1-877-232-0589
Republica Dominicana	1-800-7112884
România	(21) 315 4442
Russia (Moscow) Russia (St. Petersburg)	095 7973520 812 3467997
800 897 1444	السعودية
Singapore	65 6272 5300
Slovakia	2 50222444
South Africa (Intl.) South Africa (RSA)	+ 27 11 2589301 086 0001030
Rest Of West Africa	+ 351 213 17 63 80
臺灣	(02) 8722-8000
Thailand	66 (2) 353 9000
71 89 12 22	تونس
Trinidad & Tobago	1-800-7112884
Türkiye	(212) 444 7171
Ukraine	(380 44) 4903520
800 4520	الإمارات العربية المتحدة
United States	(800) 474-6836
Venezuela	01-800-4746.8368
Việt Nam	84 (8) 823 4530
For Bangladesh, Brunei, Cambodia, Pakistan, and Sri Lanka	Fax to: +65-6275-6707



## Soittaminen

Kun soitat HP:n asiakaspalveluun, ole tietokoneen ja tulostimen lähellä. Valmistaudu antamaan seuraavat tiedot:

- Tulostimen mallinumero (tulostimen etuosassa)
- Tulostimen sarjanumero (tulostimen pohjassa)
- Tietokoneen käyttöjärjestelmä
- Tulostinohjaimen versio:
  - **Windows:** tulostimen ohjainversion saa selville napsauttamalla Windowsin tehtäväpalkissa olevaa muistikorttikuvaketta hiiren kakkospainikkeella ja valitsemalla **Tietoja**.
  - **Macintosh:** tulostimen ohjainversion näkee tulostimen valintataulusta.
- Tulostimen nestekidenäytössä tai tietokoneen näytöllä näkyvät ilmoitukset.
- Vastaukset seuraaviin kysymyksiin:
  - Onko sama tilanne sattunut aikaisemmin? Voitko luoda tilanteen uudelleen?
  - Olitko asentamassa uusia laitteistoja tai ohjelmistoja tilanteen alkaessa?



# 9 Tekniset tiedot

Tässä osassa on luettelo järjestelmän vähimmäisvaatimuksista tulostinohjelmiston asennukselle. Mukana on myös tulostimen teknisiä tietoja.

Täydellinen luettelo tulostimen teknisistä tiedoista ja järjestelmävaatimuksista on HP Photosmartin käytönaikaisessa ohjeessa. Tietoja tulostimen käytönaikaisen ohjeen käyttämisestä on kohdassa *Tervetuloa*.

## Järjestelmävaatimukset

Osa	Windows-tietokone, vähintään	Macintosh, vähintään
<b>Käyttöjärjestelmä</b>	Microsoft® Windows 98, 2000 Professional, ME, XP Home ja XP Professional	Mac® OS X 10.1 - 10.3
<b>Suoritin</b>	Intel® Pentium® II (tai vastaava) tai tehokkaampi	G3 tai tehokkaampi
<b>RAM</b>	suositus 128 Mt	Mac OS 10.1 - 10.3: 128 Mt
<b>Vapaa levytila</b>	500 Mt	500 Mt
<b>Videonäyttö</b>	800 x 600, vähintään 16-bittinen	800 x 600, vähintään 16-bittinen
<b>CD-ROM-asema</b>	4x	4x
<b>Liitettävyys</b>	<b>USB:</b> Microsoft Windows 98, 2000 Professional, ME, XP Home ja XP Professional	<b>USB:</b> Mac OS X 10.1 - 10.3
<b>Selain</b>	Microsoft Internet Explorer 5.5 tai uudempi	—

## Paperikoot

Luokka	Tekniset tiedot
<b>Liitettävyyys</b>	USB: Microsoft Windows 98, 2000 Professional, ME, XP Home ja XP Professional; Mac OS X 10.1 - 10.3
<b>Kuvatiedostomuodot</b>	JPEG Baseline TIFF 24-bittinen RGB, pakkaamaton, limitetty TIFF 24-bittinen YCbCr, pakkaamaton, limitetty TIFF 24-bittinen RGB, pakkausbitit limitetty TIFF 8-bittinen harmaa, pakkaamaton/pakkausbitit TIFF 8-bittinen palettiväri, pakkaamaton/pakkausbitit TIFF 1-bittinen pakkaamaton / pakkausbitit / 1D Huffman
<b>Tulostusmateriaalien koot</b>	Valokuvapaperi, 10 x 15 cm (4 x 6 tuumaa) Repäisynauhallinen valokuvapaperi, 10 x 15 cm (4 x 6 tuumaa), repäisynauha 1,25 cm (0,5 tuumaa) Arkistokortti, 10 x 15 cm (4 x 6 tuumaa) Hagaki-kortti, 100 x 148 mm (3,9 x 5,8 tuumaa) A6-kortti, 105 x 148 mm (4,1 x 5,8 tuumaa) L-kortti, 90 x 127 mm (3,5 x 5 tuumaa) Repäisynauhallinen L-koon kortti, 90 x 127 mm (3,5 x 5 tuumaa), jossa 12,5 mm:n (0,5 tuuman) repäisynauha
<b>Tulostusmateriaalien tiedot</b>	Suositettu enimmäispituus: 356 mm (14 tuumaa) Suositettu enimmäispaksuus: 292 µm (11,5 mil)
<b>Tulostusmateriaalien koot, vakio</b>	<b>Valokuvapaperi</b> 76 x 76 mm - 216 x 356 mm (3 x 3 tuumaa - 8,5 x 14 tuumaa) <b>Tavallinen paperi</b> Letter, 216 x 280 mm (8,5 x 11 tuumaa) Legal, 216 x 356 mm (8,5 x 14 tuumaa) Executive, 190 x 254 mm (7,5 x 10 tuumaa) A4, 210 x 297 mm (8,27 x 11,7 tuumaa) A5, 148 x 210 mm (5,8 x 8,3 tuumaa) B5, 176 x 250 mm (6,9 x 9,8 tuumaa)

(jatkoa)

Luokka	Tekniset tiedot
	<p><b>Kortit</b></p> <p>Hagaki, 100 x 148 mm (3,94 x 5,83 tuumaa) L-kortti, 90 x 127 mm (3,5 x 5 tuumaa) Repäisynauhallinen L-koon kortti, 90 x 127 mm (3,5 x 5 tuumaa), jossa 12,5 mm:n (0,5 tuuman) repäisynauha Arkisto, 76 x 127 mm, 10 x 15 cm ja 127 x 203 mm (3 x 5 tuumaa, 4 x 6 tuumaa ja 5 x 8 tuumaa) A6, 105 x 148,5 mm (4,13 x 5,85 tuumaa)</p> <p><b>Kirjekuoret</b></p> <p>No. 9, 98,4 x 225,4 mm (3,875 x 8,875 tuumaa) No. 10, 105 x 240 mm (4,125 x 9,5 tuumaa) A2 Invitation, 110 x 146 mm (4,375 x 5,75 tuumaa) DL, 110 x 220 mm (4,33 x 8,66 tuumaa) C6, 114 x 162 mm (4,5 x 6,4 tuumaa)</p> <p><b>Mukautettu</b></p> <p>76 x 127 mm - 216 x 356 mm (3 x 5 tuumaa - 8,5 x 14 tuumaa)</p> <p><b>Kalvot ja tarra-arkit</b></p> <p>Letter, 216 x 280 mm (8,5 x 11 tuumaa) A4, 210 x 297 mm (8,27 x 11,7 tuumaa)</p>
<b>Materiaalityypit</b>	<p>Paperi, (tavallinen, mustesuihku, valokuva, jatkolomake) Kirjekuoret Kalvot Tarrat Kortit (arkisto, onnittelu, Hagaki, A6, L-koko) Silitettävät siirtokuvat</p>
<b>Muistikortit</b>	<p>CompactFlash, Type I ja II Microdrive MultiMediaCard Secure Digital SmartMedia Sony Memory Sticks xD-Picture Card</p>

(jatkoa)

Luokka	Tekniset tiedot
<b>Muistikorttien tukemat tiedostomuodot</b>	Tulostaminen: katso Muistikortin tukemat tiedostomuodot. Tallentaminen: kaikki tiedostomuodot.
<b>Paperilokerot</b>	<b>Syöttölokero</b> 76 x 127 mm - 216 x 356 mm (3 x 5 tuumaa -8,5 x 14 tuumaa) <b>Valokuvakasetti</b> 10 x 15 cm (4 x 6 tuumaa) ja Hagaki <b>Tulostelokero</b> Kaikki tuetut koot
<b>Paperilokeron kapasiteetti</b>	<b>Syöttölokero</b> 100 arkkiä tavallista paperia 15 kirjekuorta 20–40 korttia (paksuuden mukaan) 20 arkkiä jatkolomaketta tai tarroja 25 kalvoa, silitettävää siirtokuvaa tai valokuvapaperia <b>Valokuvakasetti</b> 24 arkkiä valokuvapaperia <b>Tulostelokero</b> 50 arkkiä tavallista paperia 20 arkkiä valokuvapaperia, jatkolomaketta tai kalvoja 10 korttia tai kirjekuorta 25 arkkiä tarroja tai silitettäviä siirtokuvia
<b>Virrankulutus</b>	Tulostaminen: 15 W Lepotila: 6,5 W Pois käytöstä: 6,5 W
<b>Värikasetit</b>	1 musta HP (C6656A) 1 kolmiväri HP (C6657A) 1 valokuva HP (C6658A)
<b>USB-tuki</b>	Microsoft Windows 98, 2000 Professional, ME, XP Home ja XP Professional Mac OS X 10.1 - 10.3 HP suosittelee USB-kaapelia, jonka pituus ei ylitä kolmea metriä.

# Ympäristölausekkeet

Hewlett-Packard Company on sitoutunut tuottamaan laatutuotteita ympäristöystävällisellä tavalla.

## Ympäristönsuojelu

Tämä tulostin on suunniteltu niin, että haittavaikutukset ympäristölle ovat mahdollisimman vähäiset. Lisätietoja HP:n ympäristöohjelmasta on osoitteessa [www.hp.com/hpinfo/globalcitizenship/environment/](http://www.hp.com/hpinfo/globalcitizenship/environment/).

## Otsonin muodostus

Tämä tuote ei tuota mitattavissa määrin otsonikaasua (O<sub>3</sub>).

## Energiankulutus

Energian kulutus laskee huomattavasti ENERGY STAR® -tilassa, jolloin säästyy sekä luonnon raaka-aineita että rahaa ilman, että sillä on vaikutusta laitteen toimintaan. Tämä tuote täyttää vapaaehtoisen ENERGY STAR -ohjelman vaatimukset. Ohjelman tarkoituksena on edistää energiaa säästävien toimistolaitteiden kehittämistä.



ENERGY STAR on U.S. EPA -järjestön rekisteröity merkki Yhdysvalloissa. ENERGY STAR -kumppanina Hewlett-Packard Company ilmoittaa, että tämä tuote täyttää ENERGY STAR -vaatimukset energiatehokkuuden suhteen. Lisätietoja on saatavana osoitteesta [www.energystar.gov](http://www.energystar.gov).

## Paperinkulutus

Tässä tulostimessa voi käyttää DIN 19309 -standardin mukaista uusiopaperia.

## Muovit

Yli 24 grammaa (0,88 unssia) painavat muoviosat on merkitty kansainvälisten standardien mukaan. Se helpottaa muovien tunnistamista kierrätystä varten tulostimen käyttöänsä lopussa.

## Käyttöturvallisuustiedotteet (MSDS).

Käyttöturvallisuustiedotteen (Material Safety Data Sheets, MSDS) voi tilata HP:n www-sivustosta osoitteesta: [www.hp.com/go/msds](http://www.hp.com/go/msds). Asiakkaat, joilla ei ole Internetin käyttömahdollisuutta, voivat ottaa yhteyttä HP:n asiakaspalveluun.

## Kierrätysohjelma

HP tarjoaa yhä enemmän tuotteiden palautus- ja kierrätysohjelmia eri maissa / eri alueilla. HP toimii myös yhteistyössä suurimpien elektroniikan kierrätyskeskusten kanssa kaikkialla maailmassa. HP säästää luonnonvaroja myymällä suosituimpia tuotteitaan uudelleen.

Tämä HP-tuote sisältää lyijyä juotosmetallissa, joka voi vaatia erikoiskäsittelyä sen käyttöänsä lopussa.





# Hakemisto

- A**
  - asentaminen
    - värikasetti 10
  - asettaminen
    - muistikortit 13
  - asettelu, valitseminen 19
  - asiakastuki 37
- C**
  - CompactFlash 13
- D**
  - DPOF-tiedostot 20
- H**
  - HP Image Zone 23
  - HP Instant Share 21
- J**
  - järjestelmävaatimukset 41
  - JPEG-tiedosto 13
- K**
  - kameralla valitut valokuvat 20
  - kasetit. *katso* värikasetit
  - käytönaikainen ohje 3
  - käyttöopas, tulostin 3
- L**
  - laatu
    - valokuvapaperi 28
    - vianmääritys 35
  - lokerot, paperi 4
- M**
  - Memory Sticks 13
  - Microdrive 13
  - muistikortin irrottaminen 16
  - muistikortit
    - arkistosivun
      - tulostaminen 18
    - asettaminen 13
    - tuetut tiedostomuodot 13
    - tuetut tyypit 13
  - muistikortti
    - irrottaminen 16
  - MultiMediaCard 13
  - mustavalkoiset valokuvat 10
  - mustekasetit. *katso* tulostuskasetit
- O**
  - ohjauspaneeli 4
  - ohje. *katso* vianmääritys
  - ohje, käytönaikainen 3
  - ohjelman päivittäminen 25
  - ohjelmisto, päivittäminen 25
- P**
  - painikkeet 4
  - paperi
    - koot 42
    - lataaminen 8
    - lokerot 4
    - ostaminen ja valitseminen 7
    - säilyttäminen 28
    - tilailmaisoin 35
    - vianmääritys 33
    - ylläpito 7
  - paperin lataaminen 8
  - puhdistaminen
    - tulostin 27
    - värikasetin kosketuspinnat 27
    - värikasetit 27
- R**
  - regulatory notices 49
  - reunattomat valokuvat
    - asettelun valitseminen 19
    - eivät tulostu 32
- S**
  - Secure Digital 13
  - SmartMedia 13
- T**
  - tekniset tiedot 41
  - tiedostomuodot, tuetut 13
  - tietokone
    - järjestelmävaatimukset 41
    - ohjelmiston päivittäminen 25
    - tulostaminen 23
    - tulostaminen ilman 17
    - valokuvien tallentaminen 21
    - yhteys tulostimeen 21
  - TIFF-tiedosto 13
  - tulostaminen
    - asettelun valitseminen 19
    - ilman tietokonetta 17
    - luovat projektit 23
    - muistikortilta 20
    - tietokoneelta 21, 23
    - valokuva-arkisto 18
  - tulostin
    - käyttöopas 3
    - osat 4
    - puhdistaminen 27
    - tekniset tiedot 42
    - tilailmaisimet 35
    - varastoiminen 29
    - varoitukset 2
    - virtaongelmat 32
    - yhteys tietokoneeseen 21
- U**
  - USB
    - portti 4
    - tekniset tiedot 41
- V**
  - valokuvakasetti 4
  - valokuvat
    - arkisto 18
    - asettelun valitseminen 19
    - eivät tulostu 34
    - muokkaaminen 23
    - numerot eivät näy 32
    - sähköpostitus 21
    - tallentaminen tietokoneeseen 21
    - tuetut tiedostomuodot 13
    - tulostaminen 20

- tulostettavien
  - valitseminen 19
  - värikasetit, valitseminen 10
- valokuvien sähköpostitus 21
- valokuvien tallentaminen tietokoneeseen 21
- varastoiminen
  - tulostin 29
  - valokuvapaperi 28
  - värikasetit 30
  - värikasetti 12
- värikasetin kohdistaminen 10
- värikasetin vaihtaminen 10
- värikasetit
  - kohdistaminen 28
  - kosketuspintojen puhdistaminen 27
  - muste loppunut 34
  - puhdistaminen 27
  - säilytyspaikka 4
  - tilailmaisin 35
  - valitseminen 10
  - varastoiminen 30
- värikasetti
  - asentaminen 10
  - kohdistaminen 10
  - vaihtaminen 10
  - varastoiminen 12
- värikasettien kohdistaminen 28
- vianetsintä
  - muste vähissä 34
  - reunattomat valokuvat 32
  - tulostuslaatu 35
  - valokuvien numerot eivät näy 32
  - vilkkuvat valot 31
- vianmääritys
  - asiakastuki 37
  - paperiongelmat 33
  - tulostimen ääni 32
  - virtaongelmat 32

## X

- xD-Picture Card 13

## Declaration of conformity

According to ISO/IEC Guide 22 and EN 45014

---

Manufacturer's name and address:	
Hewlett-Packard Company, 16399 West Bernardo Drive, San Diego, CA 92127-1899, USA	
Regulatory model number:	SDGOA-0401
Declares that the product:	
Product name:	Photosmart 7400 series (Q3409A)
Model number(s):	Photosmart 7450 (Q3409A)
Power adapters:	HP Part # 0950-4404 (kotimainen) HP Part # 0950-4401 (kansainvälinen)
Conforms to the following product specifications:	
Safety:	IEC 60950: 3rd Edition: 1999 EN 60950:2000 UL 60950:2000/CSA 22.2 No. 60950-00 NOM 019-SFCI-1993 GB4943:2001
EMC:	CISPR 22: 1997 / EN 55022: 1998, Class B CISPR 24: 1997 / EN 55024: 1998 IEC 61000-3-2: 2000 / EN 61000-3-2: 2000 IEC 61000-3-3/A1: 2001 / EN 61000-3-3/A1: 2001 CNS13438: 1998, VCCI-2 FCC Part 15-Class B/ICES-003, Issue 2 GB9254: 1998
Supplementary Information:	
The Product herewith complies with the requirements of the Low Voltage Directive 73/23/EEC and the EMC Directive 89/336/EEC and carries the CE marking accordingly.	
European Contact for regulatory topics only: Hewlett Packard GmbH, HQ-TRE, Herrenberger Strasse 140, D-71034 Böblingen Germany. (FAX +49-7031-14-3143)	

---