

# HP Photosmart 7400 series 使用者手冊

繁體中文



## 著作權資訊

© Copyright 2004 Hewlett-Packard Development Company, L.P.

本文件中包含的資訊如有變更，恕不另行通知。除非著作權法允許，否則未事先取得書面許可，不得進行重製、改編或翻譯。

## 聲明

HP 產品及服務隨附的保固是此類產品及服務的唯一明示保固。不應將此處的任何資訊視為附加保固。HP 對本手冊所包含的任何技術或編輯錯誤或遺漏不負任何責任。

HP 對由於提供、操作或使用本文件或其中包含的程式而引起的偶發或繼發性損失將不負任何責任。

## 商標

HP、HP 標誌與 Photosmart 為 Hewlett-Packard Development Company, L.P. 之財產。

Secure Digital 標誌為 SD Association 的商標。

Microsoft 與 Windows 為 Microsoft Corporation 的註冊商標。

CompactFlash、CF 與 CF 標誌為 CompactFlash Association (CFA) 的商標。

Memory Stick、Memory Stick Duo、Memory Stick PRO 與 Memory Stick PRO Duo 為 Sony Corporation 的商標或註冊商標。

MultiMediaCard 為德國 Infineon Technologies AG 的商標，並授權給 MMCA (MultiMediaCard Association)。

Microdrive 為 Hitachi Global Storage Technologies 的商標。

SmartMedia 為 Toshiba Corporation 的商標。

xD-Picture Card 是 Fuji Photo Film Co., Ltd.、Toshiba Corporation 與 Olympus Optical Co., Ltd. 的商標。

Mac、Mac 標誌與 Macintosh 為 Apple Computer, Inc. 的註冊商標。

其他品牌與其產品為其各自所有者之商標或註冊商標。

印表機中的內嵌軟體有一部份是以 Independent JPEG Group 工作成果為基礎。

本文件所含相片之著作權由其原始擁有者所有。

## 管理機型辨識號碼 SDGOA-0401

為了管理辨識的目的，您的產品會被指派一個管理機型號碼。您產品的管理機型號碼是 SDGOA-0401。請不要將此管理號碼與銷售名稱 (HP Photosmart 7400 series 印表機) 或產品編號 (Q3409A) 混淆。

## 安全資訊

使用本產品時務必遵守基本安全預防措施，以降低遭受火災或電擊受傷的危險。



**警告** 為防止火災或電擊傷害，請勿將本產品暴露在雨中或潮濕的環境中。

- 詳閱並理解「《HP Photosmart 7400 series 快速入門》」手冊中的所有指示。
- 將裝置連接到電源時，請僅使用接地良好的電源插座。如果您不知道插座是否已接地，請洽詢合格的電工。
- 遵守產品上標示的所有警告與指示。
- 在清潔之前請從牆上插座中拔下本產品的電源線。
- 請勿在水源附近或雙手沾濕時使用或安裝本產品。
- 請在平穩的表面上穩固地安裝本產品。
- 請在安全的地方安裝本產品，確定不會有人踩到電源線，或被電源線絆倒，還應確保電源線不會受損。
- 如果本產品運作不正常，請參閱線上「HP Photosmart 印表機說明」中的疑難排解資訊。
- 印表機內無使用者可維修的零件。請讓合格的維修人員進行維修。
- 請在通風良好的環境中使用本產品。

# 目錄

<b>1</b>	<b>歡迎</b>	<b>3</b>
	印表機零件	4
<b>2</b>	<b>準備好列印</b>	<b>7</b>
	裝入紙張	7
	選擇正確的紙張	7
	在印表機中裝入紙張	8
	使用列印墨匣	9
	插入記憶卡	12
	支援的檔案格式	13
	插入記憶卡	13
	在電腦螢幕上檢視相片	15
	取出記憶卡	15
<b>3</b>	<b>列印時不連接電腦</b>	<b>17</b>
	將相機中的相片傳到印表機	17
	決定哪些相片要列印	18
	選取版面	19
	選取要列印的相片	19
	列印相片	20
<b>4</b>	<b>連接</b>	<b>21</b>
	連接到電腦	21
	將相片儲存到電腦	21
	透過 HP Instant Share 連接到其他人	21
<b>5</b>	<b>從電腦列印</b>	<b>23</b>
<b>6</b>	<b>愛護與維護</b>	<b>27</b>
	更新印表機軟體	27
	清潔及維護印表機	27
	清潔印表機外部	27
	清潔列印墨匣	27
	清潔列印墨匣接點	27
	校正列印墨匣	28
	維護相紙的品質	28
	儲存相紙	28
	拿取相紙	28
	儲存印表機和列印墨匣	28
	儲存印表機	29
	儲存列印墨匣	30
<b>7</b>	<b>疑難排解</b>	<b>31</b>
	印表機硬體問題	31
	列印問題	32
	印表機螢幕狀態指示燈	35

<b>8</b>	<b>HP 顧客貼心服務</b> .....	<b>37</b>
	致電 HP 顧客貼心服務.....	37
	撥打電話.....	39
<b>9</b>	<b>規格</b> .....	<b>41</b>
	系統需求.....	41
	印表機規格.....	42
	環保聲明.....	46
	保護環境.....	46
	產生臭氧.....	46
	能量消耗.....	46
	使用紙張.....	46
	塑膠.....	46
	材料安全資料表.....	46
	回收計劃.....	46
	<b>索引</b> .....	<b>47</b>

# 1 歡迎

非常感謝您購買 HP Photosmart 7400 series 印表機！使用此新款相片印表機，您可以印製精美的相片並將相片儲存到電腦。

本手冊主要說明如何在不連接電腦的情況下列印。若要了解如何從電腦列印，請安裝印表機軟體並檢視線上說明。如需關於利用電腦使用印表機的概述，請參閱從電腦列印。



請詳讀本手冊以了解如何輕鬆快速地利印精美的無框相片選取版面。

您的新印表機附有以下說明文件：

- 「**快速入門**」— 「《HP Photosmart 7400 series 快速入門》」手冊包含簡明的快速指示，可幫助您設定印表機並開始列印第一張相片。
- 「**使用者手冊**」— 「《HP Photosmart 7400 series 使用者手冊》」就是您正在閱讀的手冊，描述印表機的基本功能，說明如何在不連接電腦的情況下使用印表機，亦包含有硬體疑難排解資訊。
- 「**HP Photosmart 印表機說明**」— 線上「HP Photosmart 印表機說明」描述如何利用電腦使用本印表機，亦包含有軟體疑難排解資訊。

在電腦上安裝好印表機軟體後，您可以檢視線上說明：

- 「**Windows PC**」：從「**開始**」功能表中，選取「**程式集**」（在 Windows XP 中，選取「**所有程式**」）> 「**HP**」> 「**Photosmart 320, 370, 7400, 7800, 8100, 8400, 8700 Series**」> 「**Photosmart 說明**」。
- 「**Macintosh**」：在「**Finder**」（搜尋程式）中，選取「**Help**」（說明）> 「**Mac Help**」（Mac 說明），然後選取「**Library**」（程式庫）> 「**HP Photosmart Printer Help for Macintosh**」（適用於 Macintosh 系統的 HP Photosmart 印表機說明）。

## 印表機零件

### 「正面視圖」

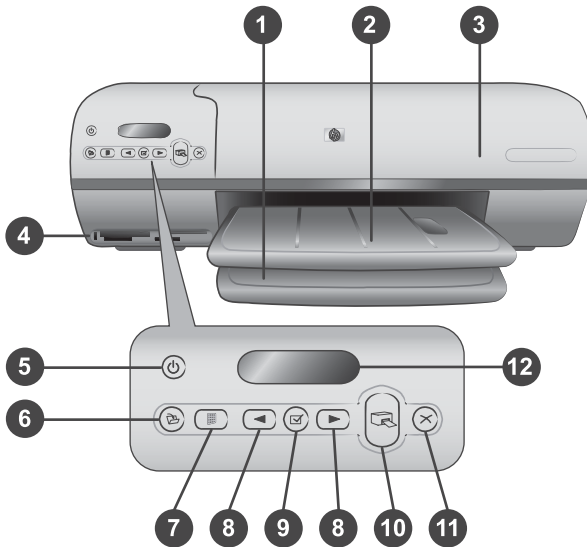

1. 「進紙匣」在這裡裝入紙張。
2. 「出紙匣」列印後，從此匣中取出相片或文件。拉出延伸板可支撐較大尺寸的紙張。
3. 「頂蓋」提起頂蓋可搆到相片盒、列印墨匣及紙張寬度導板。
4. 「記憶卡插槽」在這裡插入記憶卡。如需關於記憶卡插槽更詳細的資訊，請參閱插入記憶卡。
5. 「開啓指示燈」按下可開啓或關閉印表機。透過「開啓」指示燈，您可以時時了解印表機的狀態：呈綠色亮起 (印表機已開啓)、呈綠色閃爍 (印表機正在忙碌中)、呈紅色閃爍 (需要檢查印表機)。
6. 「儲存」按此按鈕可以將您的相片儲存到連接的電腦。
7. 「列印索引頁」按此按鈕可以列印記憶卡上所有相片的相片索引頁，請參閱決定哪些相片要列印。
8. 「選取相片」◀「和」▶用於捲動記憶卡上的相片。
9. 「選取相片」☑按此按鈕可以選取或取消選取顯示的相片索引編號，以供列印或取消列印。
10. 「列印」列印選定的相片。
11. 「取消」取消目前的列印工作。
12. 「印表機螢幕」檢視相片索引編號、相片選取狀態和列印墨匣狀態。

### 「內部視圖」

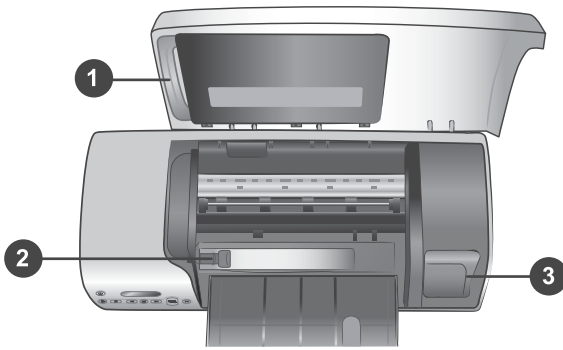

1. 「**相片盒**」可在相片盒中裝入含標籤的 10 x 15 公分 (4 x 6.5 英吋含 .5 英吋標籤) 的相紙、不含標籤的 10 x 15 公分 (4 x 6 英吋) 相紙或其他支援的小型材質，需要將相片盒插入進紙匣中以進行列印。
2. 「**紙張寬度導板**」針對不同的紙張寬度，調整此導板。
3. 「**列印墨匣儲存區**」將所有未使用的列印墨匣插入印表機隨附的列印墨匣護套，然後將其儲存在此處，以免墨水乾掉。

#### 「後視圖」

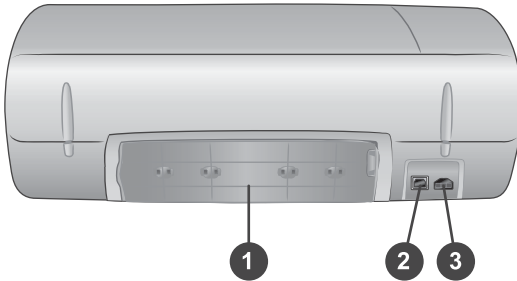

1. 「**後方機門**」打開此門可以清除卡紙。
2. 「**USB 埠**」將電腦連接至印表機。
3. 「**電源連接埠**」將電源線插入印表機。





## 2 準備好列印

在開始之前，您需要熟悉三個簡單的步驟：

- 裝入紙張
- 使用列印墨匣
- 插入記憶卡

### 裝入紙張

了解如何為列印工作選擇合適的紙張，以及如何準備和裝入紙匣以進行列印。

#### 選擇正確的紙張

如需可用 HP 噴墨紙的清單，或是要購買耗材，請造訪：

- [www.hpshopping.com](http://www.hpshopping.com) (美國)
- [www.hp.com/go/supplies](http://www.hp.com/go/supplies) (歐洲)
- [www.jpn.hp.com/supply/inkjet](http://www.jpn.hp.com/supply/inkjet) (日本)
- [www.hp.com/paper](http://www.hp.com/paper) (亞太地區)

若要取得最佳的列印效果，請選用以下高品質的 HP 相紙。

若要列印	使用這種紙張
高品質、永久保存的相片和放大相片	HP 超特級相紙 (在某些國家/地區也稱為防褪色相紙)
從掃描器或數位相機取得的中到高解析度影像	HP 高級相紙
日常生活和商業應用相片	HP 相紙 HP 普通相紙
文字文件、草稿、測試頁和校正頁	HP 高級噴墨紙

讓紙張保持適合列印的良好狀態：

- 將未使用的紙張儲存在原始包裝裡或印表機隨附的可重複密封塑膠袋中。
- 將紙張平放在乾燥涼爽處。如果邊角捲曲，請將紙張放入塑膠袋中，然後輕輕向相反的方向折彎，直到紙張平整。
- 拿取相紙時應碰觸相紙邊緣，以免留下污點。

## 在印表機中裝入紙張



裝入紙張訣竅：

- 您可以在各種尺寸的紙張上列印相片和文件，包括從 76 x 127 公釐 (3 x 5 英吋) 到最大 216 x 356 公釐 (8.5 x 14 英吋) 的紙張，以及 216 公釐 (8.5 英吋) 寬的長條紙。
- 裝入紙張前，將紙張寬度導板向外滑動，留出紙張的空間。
- 請一次僅裝入一種類型及尺寸的紙張。請勿在進紙匣或相片盒中混用類型或尺寸不同的紙張。
- 請注意不要裝入太多或太少紙張，否則印表機將很難撿取紙張。如需關於裝入進紙匣紙張數量的更詳細資訊，請參閱規格。
- 裝入紙張後，拉出出紙匣延伸板以支撐較大尺寸紙張。

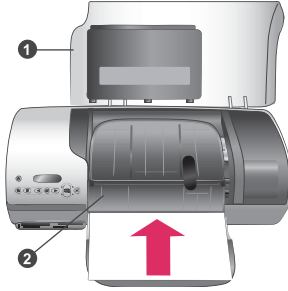
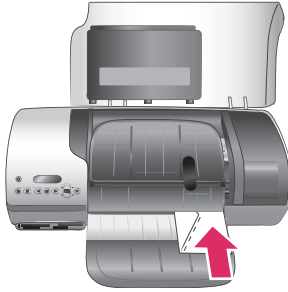
依照下表中的指示將最常用尺寸的紙張裝入印表機。

紙張類型	裝紙方法	裝入的紙匣
<ul style="list-style-type: none"> <li>● Letter 或 A4 紙張</li> <li>● 投影片</li> <li>● 20 x 25 公分 (8 x 10 英吋) 相紙</li> <li>● 13 x 18 公分 (5 x 7 英吋) 相紙</li> <li>● 信封</li> </ul>	<ol style="list-style-type: none"> <li>1 提起頂蓋。</li> <li>2 向上完全提起出紙匣。</li> <li>3 以列印面朝下的方式在進紙匣中裝入一般紙張、相紙或投影片。 以正面朝下、信封口蓋朝左的方式裝入信封。將信封口蓋摺入信封內以避免卡紙。</li> <li>4 放下出紙匣。</li> <li>5 調整紙張寬度導板，使其緊靠紙張邊緣而不會彎曲紙張。</li> <li>6 放下頂蓋。</li> </ol>	<p>「進紙匣 - 較大的紙張尺寸」</p>  <p>1) 頂蓋 2) 出紙匣</p> <p>「進紙匣 - 信封」</p> 

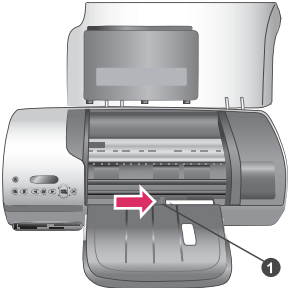
(續)

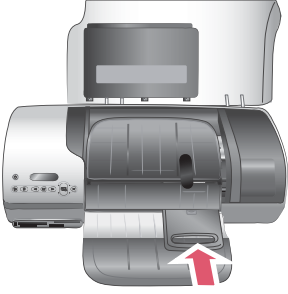
紙張類型	裝紙方法	裝入的紙匣
		 <p>1) 紙張寬度導板</p>
<ul style="list-style-type: none"><li>• 10 x 15 公分 (4 x 6 英吋) 相紙 (含標籤或不含標籤)</li><li>• 索引卡</li><li>• Hagaki 卡</li><li>• L 尺寸卡</li></ul>	<ol style="list-style-type: none"><li>1 取出進紙匣內的所有紙張。</li><li>2 提起頂蓋並從相片盒儲存架中取出相片盒。</li><li>3 在相片盒中最多裝入 20 張紙，讓列印面朝下。如果使用含標籤的紙，請以標籤最先送入的方式裝入紙張。</li><li>4 提起出紙匣。</li><li>5 將相片盒與進紙匣的右側對齊，將它滑入印表機，直到它卡入到位。</li><li>6 放下出紙匣。</li><li>7 放下頂蓋。</li><li>8 完成列印工作後，卸下相片盒並將其儲存在頂蓋內的儲存架中。</li></ol>	<p>「將相片盒放在進紙匣中」</p>   

## 使用列印墨匣

HP Photosmart 7400 series 印表機可以列印彩色及和黑白相片。HP 提供不同類型的列印墨匣，可讓您選擇適合您專案的最佳墨匣。

提示 如需可在此印表機中使用的墨匣之選擇編號，請參閱本手冊的封底。

為獲得最理想的列印效果，HP 建議您只用 HP 列印墨匣進行列印。安裝沒有列在此表中的墨匣可能會使印表機的保固失效。

### 使用正確的列印墨匣

若要列印…	在左隔室中插入此列印墨匣	在右隔室中插入此列印墨匣
全彩相片	三色 HP #57	相片 HP #58
黑白相片	三色 HP #57	相片 HP #58
褐色或古董色相片	三色 HP #57	相片 HP #58
文字與彩色線條畫	三色 HP #57	黑色 HP #56



**注意** 檢查以確定您有使用正確的列印墨匣。請參閱封底以獲知可在此印表機內使用的墨匣之選擇編號。此外，請注意，**HP** 建議您不要修改或重新填充 **HP** 墨匣。**HP** 印表機保固範圍不包含因修改或重新填充 **HP** 墨匣所造成的損壞。

為獲得最佳列印品質，對於從零售商處購買的列印墨匣，**HP** 建議您在包裝盒上的有效期之前安裝。

### 插入和更換列印墨匣

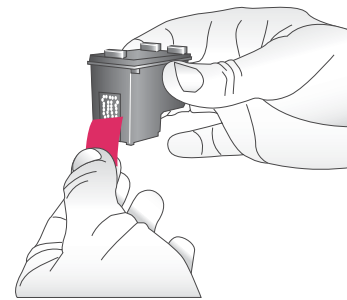

#### 準備印表機和墨匣

- 1 確定已開啓電源，並且已經取出裝置內部的厚紙板。
- 2 提起印表機頂蓋。
- 3 撕下墨匣上鮮艷的粉紅色膠帶。



切勿碰觸墨水噴嘴或銅色接點，亦請勿重新貼上墨匣膠帶。

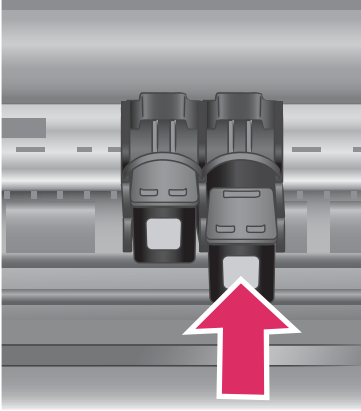

### 插入墨匣

- 1 如果要更換黑色或相片墨匣，請將「右」隔室中的列印墨匣向下推再向外拉，將它取出來。
- 2 手持新的黑色或相片墨匣，讓標籤面在頂端。稍微朝上傾斜將墨匣滑入「右」隔室中，讓銅色接點先送入印表機。將墨匣向內推，直到卡入到位。

**注意** 為避免墨匣卡住，確定您插入列印墨匣時它穩固地卡入到位。

- 3 重複上一個步驟，將三色墨匣安裝到「左」隔室中。
- 4 放下頂蓋。

為了讓印表機正常運作，您必須安裝全部二個墨匣。

**提示** 使用「備用墨水列印模式」，即使在其中一個列印墨匣出現故障、墨水用完的情況下仍能持續列印。取出一個墨匣並關閉頂蓋，進入「備用墨水列印模式」。印表機會繼續列印，但列印速度很慢，列印品質也比較差。請儘快更換空墨匣。

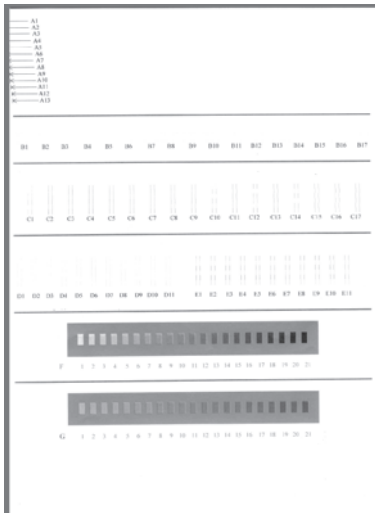

為獲得最佳列印品質和速度，安裝之後請立即校正新的列印墨匣。確定印表機已開啓並且已連接至電腦。

### 校正墨匣

- 1 在進紙匣中裝入一般紙張。

**如果您使用 Windows 電腦：**

- a 用滑鼠右鍵按一下 Windows 工作列中的 HP Photosmart 印表機圖示。
- b 選擇「**開啓 HP Photosmart 7400 Series 工具箱**」。
- c 在「**裝置維護**」標籤上，按一下「**校正印表機**」。

如果您使用 **Macintosh 電腦**：

- a 從「**HP Inkjet Utility**」(HP Inkjet 公用程式) 下拉式功能表中，選擇「**Calibrate**」(校準)。
  - b 按一下「**Align**」(校正)。
- 2 依照螢幕上的指示完成墨匣校正程序。

請參閱校正列印墨匣。

### 不使用列印墨匣時

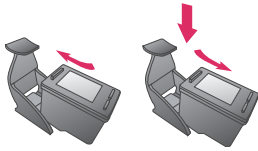

任何時候從印表機中取出尚有墨水(非空)的列印墨匣後，請將其儲存在列印墨匣護套中。墨匣護套讓列印墨匣在未使用時，墨水不會乾掉。列印墨匣儲存不當會造成列印墨匣故障。

- 若要將墨匣插入墨匣護套中，請稍微傾斜將墨匣滑入護套，直到它穩固地卡入到位。

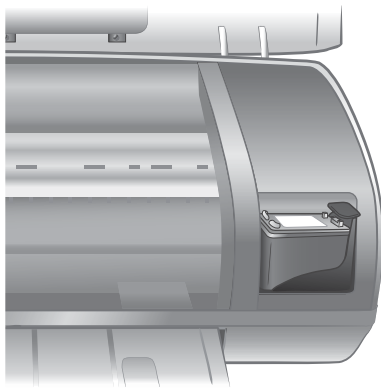

將墨匣插入墨匣護套後，請將它放入印表機內的儲存區中。

## 插入記憶卡

使用數位相機拍照之後，您可以從相機中取出記憶卡，將其插入印表機以檢視和列印相片。本款印表機可以讀取下列類型的記憶卡：**CompactFlash™**、**Memory Sticks™**、**Microdrive™**、**MultiMediaCard™**、**Secure Digital™**、**SmartMedia™** 及 **xD-Picture Card™**。



**注意** 使用其他任何類型的記憶卡可能會損壞記憶卡和印表機。

## 支援的檔案格式

此印表機可以直接辨識出並列印記憶卡上的 JPEG 檔和未壓縮的 TIFF 檔。如果您的數位相機以其他檔案格式儲存相片，請先將檔案儲存到電腦，再利用軟體應用程式進行列印。如需更詳細的資訊，請參閱線上「HP Photosmart 印表機說明」。

## 插入記憶卡

請在下表中找到您的記憶卡，並按照相應的指示將記憶卡插入印表機。

指引：







- 一次請僅插入一張記憶卡。
- 將記憶卡輕輕推入印表機，直到卡停止移動。記憶卡不會完全插入印表機，切勿強行用力推入。
- 正確插入記憶卡後，記憶卡指示燈會閃爍，然後停止閃爍並呈綠色亮起。

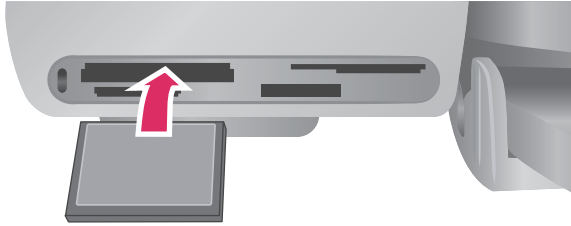
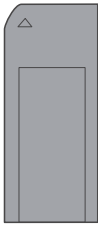

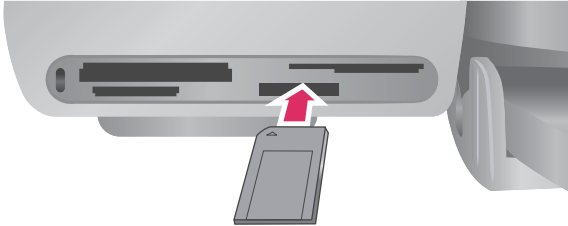
**注意 1** 使用任何其他方法插入記憶卡可能會損壞記憶卡和印表機。

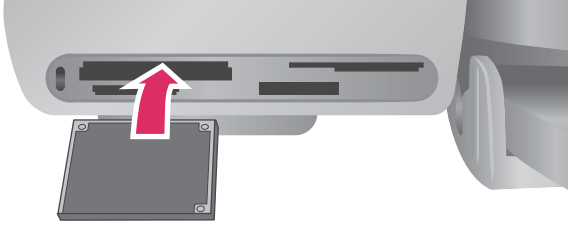

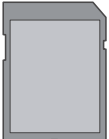
**注意 2** 切勿在記憶卡指示燈呈綠色閃爍時取出記憶卡。如需更詳細的資訊，請參閱取出記憶卡。

記憶卡	插槽	記憶卡插入方式
<p>「CompactFlash」</p> 	左上插槽	<ul style="list-style-type: none"><li>● 正面標籤朝上，如果標籤有箭頭，箭頭應指向印表機</li><li>● 有金屬針孔的一邊先插入印表機</li></ul> 
<p>「Memory Stick」</p> 	右下插槽	<ul style="list-style-type: none"><li>● 缺角在左邊</li><li>● 金屬接點面朝下</li><li>● 如果您使用 Memory Stick Duo™ 或 Memory Stick PRO Duo™ 卡，請先連接記憶卡隨附的配接器，再將記憶卡插入印表機</li></ul>

記憶卡	插槽	記憶卡插入方式
		
<p>「Microdrive」</p> 	左上插槽	<ul style="list-style-type: none"><li>● 正面標籤朝上，如果標籤有箭頭，箭頭應指向印表機</li><li>● 有金屬針孔的一邊先插入印表機</li></ul> 
<p>「MultiMediaCard」</p> 	左下插槽	<ul style="list-style-type: none"><li>● 缺角在右邊</li><li>● 金屬接點面朝下</li></ul> 
<p>「Secure Digital」</p> 	左下插槽	<ul style="list-style-type: none"><li>● 缺角在右邊</li><li>● 金屬接點面朝下</li></ul> 
<p>「SmartMedia」</p>	右上雙插槽的上方部份	<ul style="list-style-type: none"><li>● 缺角在左邊</li><li>● 金屬接點面朝下</li></ul>

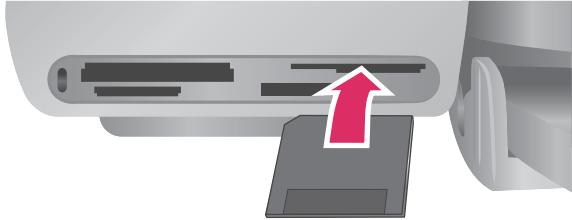

(續)

記憶卡	插槽	記憶卡插入方式
		
「xD-Picture Card」 	右上雙插槽的 右下部份	<ul style="list-style-type: none"><li>● 記憶卡弧形的一邊朝向您自己</li><li>● 金屬接點面朝下</li></ul> 

### 在電腦螢幕上檢視相片

將印表機連接到電腦後，可將記憶卡插入印表機，並在電腦螢幕上檢視相片。此「相片檢視器」功能會自動執行，因此您只需要將將記憶卡插入印表機即可。如需關於將印表機連接至電腦的資訊，請參閱「《快速入門》」手冊。如需關於選取要列印的相片之資訊，請參閱選取要列印的相片。

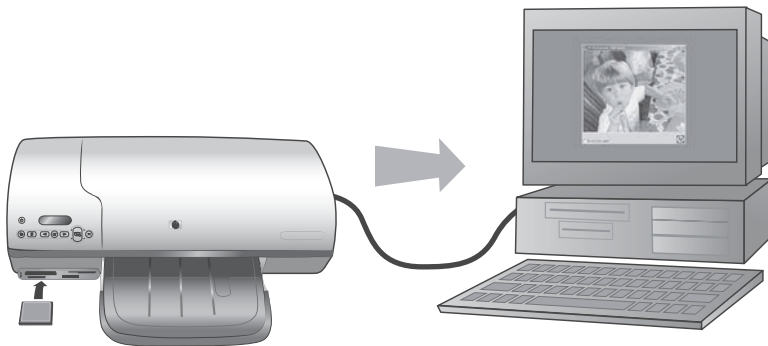

「相片檢視器」讓您可以在電腦上檢視記憶卡上的相片」

### 取出記憶卡

請等候至記憶卡指示燈停止閃爍並呈綠色亮起，然後輕輕拔出記憶卡，將其從印表機中取出。



**注意** 切勿在記憶卡指示燈呈綠色閃爍時取出記憶卡。記憶卡指示燈呈綠色閃爍表示印表機正在存取記憶卡。在記憶卡被存取時將其取出可能會損壞印表機，或者破壞記憶卡上的資訊。

# 3 列印時不連接電腦

HP Photosmart 7400 series 可讓您不必連接電腦，即可列印高品質的相片。依照「《HP Photosmart 7400 series 快速入門》」手冊中的指示設定印表機之後，請參考以下步驟從頭到尾完成列印工作。

## 將相機中的相片傳到印表機

利用以下步驟，短短幾分鐘的時間就可以從頭到尾完成列印工作！

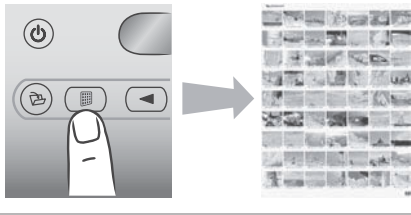
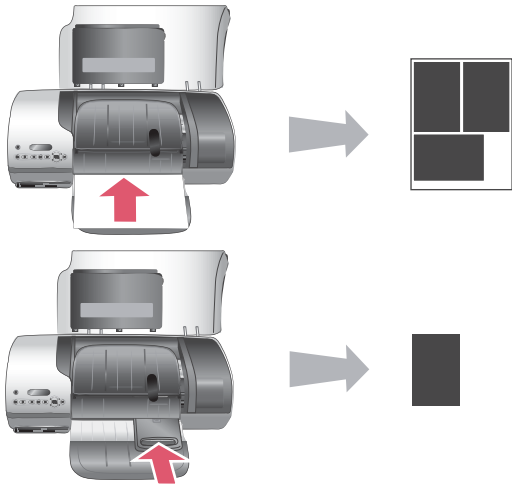
<p>「<b>步驟 1</b>」 插入記憶卡 請參閱插入記憶卡。</p>	
<p>「<b>步驟 2</b>」 列印索引頁並決定哪些相片要列印 請參閱決定哪些相片要列印。</p>	
<p>「<b>步驟 3</b>」 選取版面並裝入適合於列印工作的紙張 請參閱選取版面。</p>	

(續)

利用以下步驟，短短幾分鐘的時間就可以從頭到尾完成列印工作！

「步驟 4」

插入適合於列印工作的最佳列印墨匣  
請參閱插入墨匣。

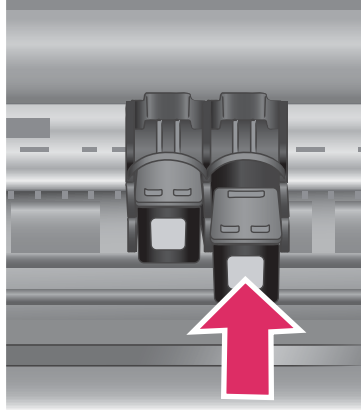

「步驟 5」

選取要列印的相片  
請參閱選取要列印的相片。

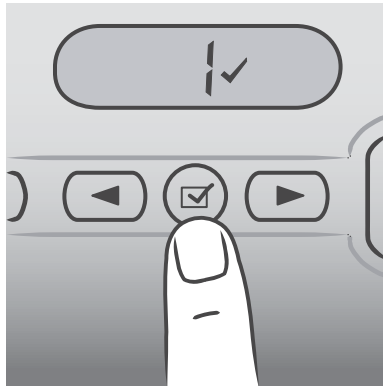

「步驟 6」

列印相片  
請參閱列印相片。



## 決定哪些相片要列印

首先列印相片索引頁以決定哪些相片要列印。相片索引頁顯示記憶卡上所有相片的縮圖檢視和索引編號 (最多 2000 張)。您可以使用列印輸出上的索引編號來指明哪些相片要列印。

列印相片索引頁：

- 1 插入記憶卡。
- 2 按「**列印索引頁**」。

## 選取版面

每次列印時，您可以從兩種不同的版面選項選擇。裝入印表機的紙張類型將會決定版面。

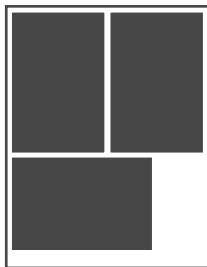
對於這種版面	請執行
<p>「每頁紙列印一張 10 x 15 公分 (4 x 6 英吋) 的相片」</p> 	<p>在相片盒中裝入含標籤的 10 x 15 公分 (4 x 6.5 英吋含 .5 英吋標籤) 的相紙或不含標籤的 10 x 15 公分 (4 x 6 英吋) 相紙。只要裝入含標籤的相紙，印表機就會自動列印 10 x 15 公分 (4 x 6 英吋) 無框相片，您只需撕下標籤即可。如果裝入不含標籤的相紙，印出的相片一邊會帶有邊框。</p>
<p>「每頁紙列印三張 10 x 15 公分 (4 x 6 英吋) 的相片」</p> 	<p>在進紙匣中裝入 Letter 或 A4 紙張。只要裝入此尺寸的紙張 (或更大尺寸的紙張)，印表機就會自動在每頁紙上列印三張 10x 15 公分 (4 x 6 英吋) 的相片。</p>

## 選取要列印的相片

如果您想要...	請執行
<p>「選取一張或多張相片」</p>	<ol style="list-style-type: none"><li>1 確定記憶卡仍然插入印表機中。</li><li>2 參考列印的相片索引頁，然後決定選擇哪些相片來列印。請注意相應的索引編號。</li><li>3 按「選取相片」◀或▶，直到要列印的第一張相片之索引編號出現在印表機螢幕上。按住按鈕可以快速檢視相片編號。</li><li>4 按「選取相片」☑選取要列印的相片。印表機螢幕上相片編號旁邊的核取記號表示該相片已被選取。</li><li>5 重複步驟 2 和 3，直到選取所有要列印的相片。</li></ol> <p>附註 若要取消選取相片，請再按一次「選取相片」☑ 移除核取記號。</p>

(續)

如果您想要...	請執行
「選取記憶卡上的所有相片」	<ol style="list-style-type: none"> <li>1 確定記憶卡仍然插入印表機中。</li> <li>2 按住「選取相片」<input checked="" type="checkbox"/> 3 秒鐘。印表機螢幕會短暫顯示九條小短線，然後螢幕上每個索引編號的旁邊將出現核取記號。</li> </ol> <p>附註 若要取消選取所有相片，請按住「選取相片」<input checked="" type="checkbox"/> 3 秒鐘。</p>

## 列印相片

### 從記憶卡列印相片：

- 1 插入記憶卡。
- 2 依照這一節前面的說明，選取一張或多張相片。
- 3 按「列印」。

**附註** 有些數位相機具有功能表功能，可讓您在記憶卡選取上要列印的相片。這些相機選定的相片也稱為數位列印順序格式 (DPOF)。如果您已經使用 DPOF 功能選取了相片，插入記憶卡後，「dPF」將會出現在印表機螢幕上。按「列印」可列印這些相機選定的相片，或按「取消」可以取消選取這些相片。

# 4 連接

使用印表機時保持與其他人或裝置的連線。

## 連接到電腦

若要執行...	您需要...
從電腦列印到印表機。	通用序列匯流排 (USB) 2.0 全速相容纜線，長度不得超過 3 公尺 (10 英尺)。如需關於使用 USB 纜線連接印表機的指示，請參閱「《快速入門》」手冊。
將已插入印表機內記憶卡上的相片儲存到電腦。 (您可以使用 HP Image Zone 軟體來增強或整理相片。請參閱將相片儲存到電腦。)	如上所述的 USB 纜線。
透過 HP Instant Share 分享相片。	<ul style="list-style-type: none"><li>● 如上所述的 USB 纜線。</li><li>● 可以存取網際網路的電腦。</li></ul>

## 將相片儲存到電腦

印表機連接到電腦時，可以使用印表機的控制台上的「儲存」按鈕，將相片儲存至 Windows 或 Macintosh 電腦。

- 1 確定已透過印表機背面的 USB 埠將印表機連接至電腦，並從 HP Photosmart 7400 series CD 安裝好軟體。
- 2 將記憶卡插入印表機。
- 3 按「儲存」。
- 4 依照螢幕上的指示，將相片儲存至電腦上適當的資料夾。

附註 若要停止將相片儲存到電腦，請按「取消」。

## 透過 HP Instant Share 連接到其他人

使用 HP Instant Share，您可以透過電子郵件、線上相簿或線上相片修飾服務與親朋好友分享相片。印表機必須透過 USB 纜線連接到可以存取網際網路的電腦，並且電腦上必須已安裝全部 HP 軟體。如果您嘗試使用 HP Instant Share，但是沒有安裝必要的全部軟體，或沒有進行必要的組態設定，系統會顯示訊息提示您完成所有必要的步驟。

**使用 HP Instant Share 傳送相片：**

- 1 插入記憶卡並選取一些相片。
- 2 按「**儲存**」將相片儲存到電腦。
- 3 使用 HP Image Zone 軟體的 HP Instant Share 功能與親友分享相片。

請參閱 HP Image Zone 線上說明以獲取關於使用 HP Instant Share 的資訊。



# 5 從電腦列印

所有 HP 相片印表機都附帶 HP Image Zone 軟體，與以前相比，您可用該軟體對相片進行更多的處理。使用它更加有創意地處理相片：編輯、分享片並建立有趣的專案，如相簿頁。

您還需要了解印表機驅動程式軟體。也就是列印時出現的介面。它控制解析度與色彩，通常會自動選取一些設定 (在一般紙張上列印時，這些自動選取的設定會有很好的效果)。但如果您要列印數位相片，就要設定與列印專案相關的設定值，並執行相應的程序以產生最佳品質的列印效果。

如需關於安裝 HP Image Zone 和印表機驅動程式軟體的資訊，請參閱「《快速入門》」手冊。只有選擇「典型」安裝選項，才會安裝 HP Image Zone 軟體。

軟體功能	到哪裡尋找資訊
<p data-bbox="234 628 480 656">「HP Instant Share」</p>  <p data-bbox="221 847 656 939">使用 HP Instant Share 與親朋好友分享相片。使用 HP Instant Share，您可以輕鬆地：</p> <ul data-bbox="221 956 656 1182" style="list-style-type: none"><li>● 使用 HP Instant Share 透過電子郵件傳送影像，無需大型檔案附件</li><li>● 建立線上相簿以供分享、整理和儲存相片</li><li>● 線上訂購經專業方式處理過的相片 (可用性因國家/地區而異)</li></ul>	<p data-bbox="687 628 1122 720">如需關於在特定機型的印表機上使用 HP Instant Share 的更詳細資訊，請參閱<a href="#">連接</a>。</p> <p data-bbox="687 737 1128 829">在線上說明中，按一下「<b>使用 HP Image Zone</b>」，然後按一下「<b>使用 HP Instant Share 分享影像</b>」。</p>
<p data-bbox="234 1204 536 1232">「具有創意性效果的專案」</p>  <p data-bbox="221 1451 656 1512">超乎想像，除了相簿之外，還可以做更多。HP Image Zone 可讓您用數位</p>	<p data-bbox="687 1204 1128 1296">在線上說明中，按一下「<b>使用 HP Image Zone</b>」，然後按一下「<b>建立專案</b>」。</p>

(續)

軟體功能	到哪裡尋找資訊
<p>相片完成具有創意性效果的專案，例如：</p> <ul style="list-style-type: none"> <li>● 轉印</li> <li>● 橫幅</li> <li>● 日曆</li> </ul>	
<p>「整理相片」</p>  <p>HP Image Zone 提供下列方式，協助您全方位掌控您的數位相片和錄影片段：</p> <ul style="list-style-type: none"> <li>● 整理相簿中的相片</li> <li>● 按日期、關鍵字和其他檢索標準來搜尋相片</li> <li>● 自動檢索影像</li> </ul>	<p>在線上說明中，按一下「<b>使用 HP Image Zone</b>」，然後按一下「<b>管理影像</b>」。</p>
<p>「編輯和增強相片」</p>  <p>HP Image Zone 可讓您：</p> <ul style="list-style-type: none"> <li>● 手動修正色彩並進行其他調整以在列印之前提高相片的品質</li> <li>● 新增文字和其他圖形</li> <li>● 重新調整數位相片的尺寸</li> </ul>	<p>在線上說明中，按一下「<b>使用 HP Image Zone</b>」，然後按一下「<b>編輯影像</b>」。</p>
<p>「控制列印」</p>	<p>在線上說明中，按一下「<b>HP Photosmart 印表機說明</b>」。在列印對話方塊中，於任何選項上按一下滑鼠右鍵，再按一下「<b>這是什麼？</b>」方塊，即可了解關於此選項更多資訊。</p>

(續)

軟體功能	到哪裡尋找資訊
<p>充分發揮 HP Photosmart 印表機驅動程式的效用。此軟體可讓您完全控制列印相片的方式。您可以：</p> <ul style="list-style-type: none"><li>● 使用進階色彩設定值來產生高品質的列印輸出</li><li>● 產生草稿品質的列印輸出以節省墨水和相紙</li><li>● 了解如何充分利用印表機和數位相片</li></ul>	

請每兩個月下載一次最新的印表機軟體更新程式，以確保您擁有最新的改進功能。

### 更新印表機軟體

- 1 確定電腦已經連線到網際網路。
- 2 從 Windows 的「開始」功能表中，選擇「程式集」(在 Windows XP 中為「所有程式」) > 「HP」 > 「HP 軟體更新程式」。
- 3 按一下「下一步」。「HP 軟體更新程式」會在 HP 網站中搜尋印表機驅動程式的軟體更新程式。
  - 如果您的電腦上已安裝最新版本的印表機軟體，則會在「HP 軟體更新程式」視窗中顯示一則訊息「此時沒有適用於您系統的更新程式」。
  - 如果您的電腦上沒有安裝最新版本的印表機軟體，「HP 軟體更新程式」視窗中會顯示軟體的更新程式。
- 4 如果有軟體更新程式可用，請勾選更新程式旁邊的方塊以選取它。
- 5 按一下「安裝」。
- 6 依照螢幕上的指示進行。

附註 此過程不會更新 HP Image Zone 軟體。僅透過 CD 光碟提供 HP Image Zone 軟體。請直接聯絡 HP 訂購以 CD 提供的軟體更新程式，包括 HP Image Zone 軟體。如需聯絡資訊，請參閱網站：[www.hp.com/support](http://www.hp.com/support)。



# 6 愛護與維護

您的印表機並不需要特別維護。只要遵守本章介紹的指引，就可以延長印表機與列印耗材的使用期限，並確保最高品質的列印效果。

## 更新印表機軟體

請每兩個月下載一次最新的印表機軟體更新程式，以確保您擁有最新的改進功能。如需更詳細的資訊，請參閱線上「[HP Photosmart 印表機說明](#)」。

## 清潔及維護印表機

請使用這一節介紹的簡單程序，使印表機和列印墨匣常保清潔和最佳狀態。

### 清潔印表機外部

- 1 關閉印表機的電源，然後拔掉接到印表機背面的電源線。
- 2 使用稍微沾濕清水的軟布擦拭印表機外部。



**注意 1** 請勿使用任何種類的清潔劑，因為一般家用去污劑和清潔劑可能會損壞印表機的表面塗漆。

**注意 2** 請勿清潔印表機的內部。切勿讓任何液體流入印表機內部。

**注意 3** 請勿潤滑支撐列印墨匣托架滑動的金屬桿。列印墨匣托架前後滑動時產生噪音屬於正常現象。

### 清潔列印墨匣

如果您發覺列印的相片上有白色線條或單色條紋，即表示需要清潔列印墨匣。使用印表機隨附的軟體，您可以執行自動列印墨匣清潔程序。如需更詳細的資訊，請參閱「[HP Photosmart 印表機說明](#)」。

如果使用自動列印墨匣清潔程序完成三次清潔，但是測試頁上仍然有白色條紋或缺色，則可能需要手動清潔列印墨匣的接點。如需更詳細的資訊，請參閱下一節。

**附註** 如果墨匣或印表機最近曾經掉落到地上，列印的相片上也可能會有白色條紋或缺色。這只是暫時性的問題，大約 **24** 小時之內就會恢復正常。

### 清潔列印墨匣接點

如果在滿佈灰塵的環境中使用印表機，列印墨匣的接點上可能會堆積墨塊，進而造成列印問題。

### 清潔列印墨匣的銅色接點：

- 1 請備齊下列物件來清潔列印墨匣的接點：
  - 蒸餾水 (自來水中可能含有會損壞列印墨匣的物質)
  - 棉花棒，或其他不會有絨毛沾到列印墨匣上的柔軟、無絨材料
- 2 打開印表機頂蓋。
- 3 取出列印墨匣並將它們放在一張紙上，讓墨水噴嘴朝上；請注意不要用手指碰觸銅色接點或墨水噴嘴板。



**注意** 切勿將列印墨匣留在印表機外超過 30 分鐘。墨水噴嘴暴露在空氣中超過 30 分鐘就可能會乾掉，並造成列印問題。

- 4 用蒸餾水稍微沾濕棉花棒，並從棉花棒上擠出多餘的水份。
- 5 用棉花棒輕輕擦拭列印墨匣接點。



**注意** 切勿碰觸列印墨匣的墨水噴嘴！觸碰墨水噴嘴會導致噴墨不暢、墨水故障以及通電接觸不良。

- 6 重複步驟 4 到步驟 5，直到乾淨的棉花棒上沒有墨跡或灰塵。
- 7 將列印墨匣插入印表機，然後合上頂蓋。

### 校正列印墨匣

在印表機中首次安裝列印墨匣時，必須使用印表機隨附的軟體來校正列印墨匣。如果印出的頁面上出現色彩混亂，則應該校正列印墨匣。如需更詳細的資訊，請參閱校正墨匣。

## 維護相紙的品質

為使相紙呈現最佳列印效果，請遵循這一節的指引。

### 儲存相紙

- 相紙應儲存在原始包裝袋或印表機隨附的可重複密封塑膠袋中。
- 封裝好的相紙應平放在乾燥涼爽處。
- 未使用的相紙應放回塑膠袋中。若將相紙留在印表機內，或暴露在空氣中，相紙可能會開始捲曲。

### 拿取相紙

- 拿取相紙時只能碰觸相紙邊緣，以免留下指紋。
- 如果相紙邊緣捲曲，請將相紙放回塑膠袋中，輕輕向捲曲相反的方向折彎，直到紙張平整。

## 儲存印表機和列印墨匣

印表機和列印墨匣不用時，請妥善儲存以保護它們。

## 儲存印表機

為安全和便利地儲存印表機，請將出紙匣和進紙匣折入印表機內。您可以按照下列步驟儲存紙匣：

- 1 關閉印表機。
- 2 取出紙匣中所有的紙張。
- 3 提起頂蓋。



- 4 向上翻出紙匣將它折回到印表機內 (如果出紙匣延伸板拉出，將出紙匣折入印表機之前，確定延伸板已經推入原位)。

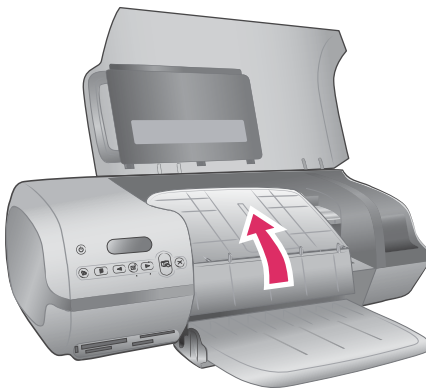

- 5 提起並折起進紙匣，使其放置在出紙匣上。正確定位後，紙匣會卡入到位。

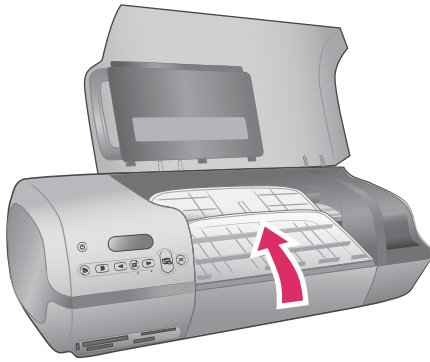

## 6 放下頂蓋。

此印表機能承受短時間或長時間的不使用。

- 將印表機儲存在室內，遠離直射的日光及溫度過冷過熱處。
- 如果一個月或更久的時間沒有使用印表機，請在列印前使用印表機隨附的軟體來執行列印墨匣自動清潔程序。如需更詳細的資訊，請參閱「HP Photosmart 印表機說明」。

### 儲存列印墨匣

遵循下列訣竅將有助於維護 HP 列印墨匣，並確保一致的列印品質：

- 從印表機中取出列印墨匣後，請將其儲存在列印墨匣護套中。稍微傾斜將墨匣滑入護套內，並將它緊緊地卡入到位。這樣有助於防止墨水幹掉。如需關於如何儲存列印墨匣以及在何處儲存列印墨匣的圖解，請參閱使用列印墨匣。
- 請將所有還未使用的列印墨匣都儲存在原始的密封包裝盒中，直到要使用時再取出來。應當在室溫下保存列印墨匣 (攝氏 15 到 35 度或華氏 59 到 95 度)。
- 準備好要將列印墨匣裝入印表機之前，切勿撕下蓋住墨水噴嘴的膠帶。如果膠帶已經撕下來，請不要再嘗試將它貼回去。重新貼上膠帶會損壞列印墨匣。

**附註** 為獲得最佳列印品質，對於從零售商處購買的列印墨匣，HP 建議您在包裝盒上的有效期之前安裝。



# 7 疑難排解

HP Photosmart 7400 series 印表機性能可靠，易於使用。本章回答有關使用印表機及不連接電腦進行列印的常見問題，包含有關以下主題的資訊：

- 印表機硬體問題
- 列印問題
- 印表機螢幕狀態指示燈

如需關於軟體安裝的疑難排解資訊，請參閱印表機隨附的「《快速入門》」手冊。如需關於使用印表機軟體和從電腦列印的疑難排解資訊，請參閱「HP Photosmart 印表機說明」。如需關於檢視印表機說明的資訊，請參閱歡迎。

## 印表機硬體問題

在聯絡顧客貼心服務之前，請先閱讀本節內容以獲取疑難排解訣竅，或造訪 [www.hp.com/support](http://www.hp.com/support) 以獲取線上支援服務。

附註 將印表機連接到電腦時，HP 建議 USB 纜線不要長於 3 公尺 (10 英尺)，以將潛在的高電磁場所引起的注入雜訊降至最低。

「開啓」指示燈呈綠色閃爍，但印表機不列印。

印表機正在處理資訊。請等到它完成。

「開啓」指示燈呈紅色閃爍。

需要檢查印表機。請嘗試執行下列步驟：

- 如果印表機連接到電腦，請查看電腦螢幕以取得相關指示。如果印表機沒有連接到電腦，請查證是否有下列問題：
  - 頂蓋打開
  - 紙張用完
  - 卡紙
  - 列印墨匣被卡住
  - 列印墨匣插入不正確
  - 安裝了錯誤的列印墨匣
- 如果依照上述指示無法解決問題，請關閉印表機，並拔下印表機的電源線。等候 1 分鐘，然後重新插上電源線。開啓印表機。

關閉印表機後，「開啓」指示燈呈黃色短暫閃爍一下。

這是正常斷電程序的一部份，不表示印表機有問題。

### 「開啓」指示燈呈黃色閃爍。

發生嚴重的列印問題。請嘗試執行下列步驟：

- 如果印表機連接到電腦，請查看電腦螢幕以取得相關指示。
- 如果印表機沒有連接到電腦，請關閉印表機，並拔下印表機的電源線。等候 1 分鐘，然後重新插上電源線。開啓印表機。
- 如果您無法解決問題，請造訪 [www.hp.com/support](http://www.hp.com/support) 或聯絡 HP 支援。如需聯絡資訊，請參閱 HP 顧客貼心服務。

### 印表機在記憶卡上找不到也無法顯示相片編號。

請嘗試執行下列步驟：

- 取出記憶卡，然後重新插入。
- 關閉印表機，然後拔下電源線。等候大約 10 秒鐘，然後重新插上電源線。開啓印表機。
- 記憶卡所包含的檔案類型，可能不是印表機可以直接從記憶卡讀取的類型。
  - 請將相片儲存到電腦，再從電腦列印相片。如需更詳細的資訊，請參閱相機隨附的說明文件和線上「HP Photosmart 印表機說明」。
  - 下一次拍照時，修改數位相機的設定，使相片儲存成印表機可以直接從記憶卡讀取的檔案類型。如需支援的檔案格式清單，請參閱規格。如需關於設定數位相機以將相片儲存為特定檔案格式的說明，請參閱相機隨附的說明文件。

### 印表機已連接電源線，卻無法開啓。

- 印表機可能消耗太多電源。拔掉印表機的電源線。等候大約 10 秒鐘，再插回電源線，然後開啓印表機。
- 印表機可能插入已關閉電源的插線板。請先開啓插線板的電源，再開啓印表機的電源。

### 印表機在電源開啓時發出噪音，或靜置一陣子之後開始自行發出噪音。

當印表機靜置很長一段時間 (大約 2 星期) 後，或是停電又恢復電力時，可能會發出噪音。這是正常的作業，印表機正在執行自動維護程序，以確保最佳品質的列印輸出。

## 列印問題

在聯絡顧客貼心服務之前，請先閱讀本節內容以獲取疑難排解訣竅，或造訪 [www.hp.com/support](http://www.hp.com/support) 以獲取線上支援服務。

### 印表機沒有列印 10 X 15 公分 (4 x 6 英吋) 的無框相片。

您可能沒有使用正確的紙張類型。確定您使用的紙張為含標籤的 10 x 15 公分 (4 x 6.5 英吋 .5 英吋標籤) 的紙張。使用不含標籤的紙張會在紙張的一邊留下邊框。

### 列印速度非常慢。

可能是下列其中一項問題。

- 您可能需要校準列印墨匣。如果您重新裝上列印墨匣卻沒有執行校準程序，列印品質將會比最佳品質差，列印速度也會降低。請參閱校正墨匣。
- 您可能正在列印包含圖形或相片的專案，或者是高解析度的相片或 PDF。列印含有圖形或相片的大型複雜專案比列印純文字文件要慢。
- 您可能在「備用墨水列印模式」下列印。如果缺少其中一個列印墨匣，印表機會進入此模式。請重新裝上列印墨匣。

### 相紙沒有正確送入印表機。

可能是下列其中一項問題。

- 如果您使用相片盒來列印，進紙匣內可能裝有紙張。在插入相片盒進行列印之前，請從進紙匣中取出所有紙張。
- 相片盒可能沒有銜接上。插入相片盒，直到它卡入到位。如需關於在相片盒中裝入紙張的更詳細資訊，請參閱在印表機中裝入紙張。
- 印表機可能處於濕度極高或極低的環境中。一次只裝入一張相紙。
- 相紙可能捲曲。如果相紙捲曲，請將相紙放入塑膠袋中，輕輕向捲曲相反的方向折彎，直到紙張平整。如果問題仍然存在，請改用不捲曲的相紙。

### 紙張未正確地送入印表機。—或者—印表機未正確地送出紙張。

- 進紙匣中可能裝入太多紙張。從進紙匣中取出一些紙，然後試著再列印一次。如需關於裝入紙張的指示，請參閱在印表機中裝入紙張。
- 紙張可能太薄或太厚。使用 HP 噴墨紙可得到最佳的列印效果。如需更詳細的資訊，請參閱選擇正確的紙張。
- 兩張或多張紙可能黏在一起。從紙匣中取出紙張，翻動整疊紙，讓紙張不會黏在一起。在紙匣中重新裝入紙張，然後嘗試再印一次。

### 印表機沒有出紙。—或者—列印中發生卡紙。

可能出現卡紙。請嘗試執行下列步驟：

- 從進紙匣和出紙匣中取出紙張。
- 如果列印標籤，確定標籤紙上的標籤在通過印表機之時，沒有剝離。

若紙張仍然卡住，請嘗試下列步驟：

- 1 關閉印表機。
- 2 卸下後方機門。
- 3 拔下印表機的電源線。
- 4 輕輕取出卡在印表機內的紙張。
- 5 重新裝上後方機門。
- 6 插上印表機電源線然後開啓電源。
- 7 清除卡紙後，嘗試再次列印文件。

若您在相紙上列印時發生卡紙，請嘗試下列方法：

- 將相紙儘量往內插入相片盒。
- 一次只裝入一張相紙。

### 印表機印出空白頁。

- 檢查印表機螢幕以查看是否顯示列印墨匣裝狀態指示燈 。如果指示燈顯示，則表示墨水用量低。如果指示燈閃爍，則剩餘墨水太少而不足以列印。請更換墨水已用完的列印墨匣。如需關於檢查墨水存量的更詳細資訊，請參閱「HP Photosmart 印表機說明」。
- 您可能已經開始列印，然後又取消該列印作業。如果在開始列印前取消列印作業，印表機可能已經裝入準備列印的紙張。下一次列印時，印表機在開始新列印專案前會先送出空白頁。
- 可能只插入了黑色列印墨匣並在「備用墨水列印」模式下列印。使用新墨匣替換缺少的列印墨匣。如需關於在「備用墨水列印模式」下列印的更詳細資訊，請參閱插入墨匣。

### 印出的文件歪斜，或沒有位於紙張的中央。

- 紙張寬度導板的調整可能不正確。確定紙張寬度導板緊靠紙張邊緣而沒有使紙張彎曲。
- 可能沒有正確地裝入紙張。確定進紙匣中紙張方向正確。如需關於裝入紙張的指示，請參閱在印表機中裝入紙張。
- 列印墨匣可能未正確校正。如需關於如何校正列印墨匣的資訊，請參閱校正墨匣。

### 列印輸出沒有正確對齊。

- 紙張寬度導板的調整可能不正確。確定紙張寬度導板緊靠紙張邊緣而沒有使紙張彎曲。
- 請嘗試執行列印墨匣校正。如需關於如何校正列印墨匣的資訊，請參閱校正墨匣。若要在列印時獲得最佳速度和品質，您應當在安裝新的列印墨匣之後立即執行列印墨匣校正。

### 我按下「列印」按鈕後，沒有列印相片。

您可以沒有透過按下「**選取相片**」 來選擇相片。如需關於如何選取相片的指示，請參閱選取要列印的相片。

### 印表機顯示指示燈表示墨水用完，但是我不知道應該更換哪個列印墨匣。

將印表機連接到電腦，然後從電腦螢幕上讀取相關指示。這些指示會告訴您更換哪一個列印墨匣。

### 列印品質很差。

- 您可能在「備用墨水列印模式」下列印。缺少其中一個列印墨匣時，印表機會進入「備用墨水列印模式」。使用新墨匣替換缺少的列印墨匣。
- 其中一個列印墨匣中的墨水可能用完。檢查印表機螢幕以查看是否顯示列印墨匣裝狀態指示燈 。如果列印墨匣墨水用量低，請更換。如需更詳細的資訊，請參閱插入墨匣。
- 使用專為此印表機設計的相紙。為獲取最佳效果，請使用 HP 噴墨紙。
- 您可能列印在紙張的錯誤面上。請確定以列印面朝下的方式裝入紙張。





- 您可能在數位相機上選擇了低解析度設定。減少影像的大小並嘗試再次列印。為在以後獲得更好的效果，請將數位相機設定為較高的相片解析度。
- 列印墨匣可能有問題。請嘗試執行下列步驟：
  - 取出列印墨匣，然後再重新插入。
  - 從印表機的控制台執行自動列印墨匣清潔程序。如需更詳細的資訊，請參閱「HP Photosmart 印表機說明」。
  - 從印表機的控制台校正列印墨匣。如需更詳細的資訊，請參閱校正列印墨匣。
  - 如果上述步驟沒有解決問題，請嘗試清潔列印墨匣的銅色接點。如需更詳細的資訊，請參閱清潔列印墨匣接點。
  - 如果這些解決方法均不奏效，請更換列印墨匣。

#### 相片未正確列印。

- 您可能沒有正確地裝入相紙。請以列印面朝下的方式裝入相紙。
- 相紙可能沒有正確地送入印表機。請嘗試執行下列步驟：
  - 如果出現卡紙，請參閱印表機沒有出紙。—或者— 列印中發生卡紙。
  - 一次只裝入一張相紙。

## 印表機螢幕狀態指示燈

印表機螢幕有兩種狀態指示燈：一種是列印墨匣指示燈；另一種是紙張指示燈。

此指示燈...	表示...
	<ul style="list-style-type: none"> <li>● 列印墨匣指示燈  持續亮起 (沒有閃爍) 時，表示墨水量低。</li> <li>● 列印墨匣狀態指示燈  閃爍時，也許是墨水量太低而無法列印，也許是列印墨匣出現問題，需要檢查。如需關於判定發生哪種問題的更詳細資訊，請將印表機連接到電腦，並從電腦螢幕上讀取相關指示。如果列印墨匣中的墨水已經用完，電腦螢幕上的指示將會告訴您需要更換哪一個列印墨匣。</li> </ul>
	<p>紙張狀態指示燈  閃爍時，可能是發生卡紙或印表機缺紙。</p>



# 8 HP 顧客貼心服務

如果您遇到問題，請執行下列步驟：

- 1 查看印表機隨附的說明文件。
  - 「《使用者手冊》」提供關於印表機及其操作的詳細資訊。
  - 線上說明包含關於如何使用印表機隨附軟體的詳細資訊。如需關於檢視線上說明的資訊，請參閱歡迎。
- 2 如果使用線上說明或「《使用者手冊》」中的資訊無法解決您的問題，請造訪 [www.hp.com/support](http://www.hp.com/support) 以執行下列措施：
  - 存取線上支援網頁
  - 傳送電子郵件訊息給 HP，以取得問題的解答
  - 使用線上交談與 HP 技術人員聯絡
  - 檢查以取得軟體更新支援選項和可用性會因產品、國家/地區和語言而異。
- 3 在歐洲，請聯絡您購買印表機的當地銷售商。如果印表機發生硬體故障，您必須將印表機運送到原先購買印表機的經銷處。在印表機的有限保固期內，維修服務免費。保固期過後，將會收取維修費用。
- 4 如果使用線上說明或 HP 網站無法解決問題，請致電您所在國家/地區的 HP 顧客貼心服務。如需國家/地區電話號碼的清單，請參閱下一節。

## 致電 HP 顧客貼心服務

在印表機保固期內，您可以獲得免費的電話支援。如需更詳細的資訊，請參閱包裝盒內的保固聲明，或造訪 [www.hp.com/support](http://www.hp.com/support) 查看免費支援的期限。

在免費電話支援期限過後，您可以付費取得 HP 的協助。請與您的 HP 經銷商聯絡，或撥打您所在國家/地區的支援電話，以獲取當地提供的支援選項。

若要獲得 HP 電話支援，請撥打您當地的支援電話號碼。您需支付標準電話費用。

「北美洲：」請撥 1-800-HP-INVENT (1-800-474-6836)。在美國國內，電話支援服務全年無休，每天 24 小時以英文和西班牙文兩種語言為您提供服務(支援天數和時數如有變更，恕不另行通知)。保固期內，這項服務免費。保固期過後將酌收費用。

「西歐：」奧地利、比利時、丹麥、西班牙、法國、德國、愛爾蘭、義大利、荷蘭、挪威、葡萄牙、芬蘭、瑞典、瑞士以及英國的客戶，請造訪 [www.hp.com/support](http://www.hp.com/support) 以存取各自所在國家/地區的支援電話號碼。



61 56 45 43	الجزائر
Argentina Argentina	(54) 11-4778-8380 0-810-555-5520
Australia	13 10 47
800 171	البحرين
Brasil (dentro da grande São Paulo) Brasil (fora da grande São Paulo)	(11) 3747-7799 0800-157751
Canada	(800) 474-6836
Caribbean	1-800-711-2884
Central America	1-800-711-2884
Chile	800-360-999
中国	(8621) 38814518
Columbia	01-800-011-4726
Costa Rica	0-800-011-4114 + 1-800-711-2884
Česká republika	261 307 310
Ecuador (Andinatel)	1-800-711-2884
Ecuador (Pacifitel)	1-800-225528
2 532 5222	مصر
Greece (international) Greece (in-country) Greece (Cyprus)	+ 30 210 6073603 801 11 22 55 47 800 9 2649
Guatemala	1-800-999-5105
香港特別行政區	852-2802 4098
Magyarország	1 382 1111
India	1 600 44 7737
Indonesia	62 (21) 350 3408
(0) 9 830 4848	ישראל
Jamaica	0-800-7112884
日本	0570-000511
日本 (携帯電話の場合)	+81-3-3335-9800

한국	1588-3003
Malaysia	1800-80-5405
México (Ciudad de México) México (fuera de Ciudad de México)	(55)5258-9922 01-800-4726684
22 404747	المغرب
New Zealand	0800 441 147
Nigeria	1 3204 999
Panama	001-800-7112884
Perú	0-800-10111
Philippines	63 (2) 867-3551
Polska	22 5666 000
Puerto Rico	1-877-232-0589
Republica Dominicana	1-800-7112884
România	(21) 315 4442
Russia (Moscow) Russia (St. Petersburg)	095 7973520 812 3467997
800 897 1444	السعودية
Singapore	65 6272 5300
Slovakia	2 50222444
South Africa (Intl.) South Africa (RSA)	+ 27 11 2589301 086 0001030
Rest Of West Africa	+ 351 213 17 63 80
臺灣	(02) 8722-8000
Thailand	66 (2) 353 9000
71 89 12 22	تونس
Trinidad & Tobago	1-800-7112884
Türkiye	(212) 444 7171
Ukraine	(380 44) 4903520
800 4520	الإمارات العربية المتحدة
United States	(800) 474-6836
Venezuela	01-800-4746.8368
Việt Nam	84 (8) 823 4530
For Bangladesh, Brunei, Cambodia, Pakistan, and Sri Lanka	Fax to: +65-6275-6707



## 撥打電話

請您使用電腦和印表機旁邊的電話致電 HP 顧客貼心服務。準備好提供以下資訊：

- 印表機機型號碼 (位於印表機的正面)。
- 印表機序號 (位於印表機的底部)。
- 電腦作業系統。
- 印表機驅動程式版本：
  - 「**Windows PC**：」若要查看印表機驅動程式版本，請用滑鼠右鍵按一下 Windows 工作列中的記憶卡圖示，然後選擇「**關於**」。
  - 「**Macintosh**：」若要查看印表機驅動程式版本，請使用「**Print**」(列印) 對話方塊。
- 會有訊息顯示在印表機螢幕或電腦顯示器上。
- 下列問題的回答：
  - 您打電話告知的情況以前發生過嗎？您可以讓這種情況再次出現嗎？
  - 您是否在該情況發生前後在電腦上安裝了新的硬體或軟體？



# 9 規格

這一節列出安裝印表機軟體的最低系統需求，並提供此印表機的規格。

如需印表機規格及系統需求的完整清單，請參閱線上「HP Photosmart 印表機說明」。如需關於檢視線上說明的資訊，請參閱歡迎。

## 系統需求

元件	Windows PC 最低需求	Macintosh 最低需求
「作業系統」	Microsoft® Windows 98、2000 Professional、ME、XP Home 與 XP Professional	Mac® OS X 10.1 到 10.3
「處理器」	Intel® Pentium® II (或同等級) 或更快的處理器	G3 或更高
「RAM」	建議 128 MB	Mac OS 10.1 到 10.3 : 128 MB
「可用磁碟空間」	500 MB	500 MB
「視訊顯示器」	800 x 600，16 位元或更高	800 x 600，16 位元或更高
「CD-ROM 光碟機」	4x	4x
「連線」	「USB」：Microsoft Windows 98、2000 Professional、ME、XP Home 與 XP Professional	「USB」：Mac OS X 10.1 到 10.3
「瀏覽器」	Microsoft Internet Explorer 5.5 或更新版本	—

## 印表機規格

類別	規格
「連線」	USB：Microsoft Windows 98、2000 Professional、ME、XP Home 與 XP Professional；OS X 10.1 到 10.3
「影像檔案格式」	JPEG 基準 TIFF 24 位元 RGB 未壓縮的交換格式 TIFF 24 位元 YCbCr 未壓縮的交換格式 TIFF 24 位元 RGB 封包位元交換格式 TIFF 8 位元灰階未壓縮/封包位元 TIFF 8 位元調色盤彩色、未壓縮/封包位元 TIFF 1 位元未壓縮/封包位元/1D Huffman
「材質尺寸」	相紙，10 x 15 公分 (4 x 6 英吋) 含標籤的相紙，10 x 15 公分含 1.25 公分標籤 (4 x 6 英吋含 0.5 英吋標籤) 索引卡，10 x 15 公分 (4 x 6 英吋) Hagaki 卡，100 x 148 公釐 (3.9 x 5.8 英吋) A6 卡，105 x 148 公釐 (4.1 x 5.8 英吋) L 尺寸卡，90 x 127 公釐 (3.5 x 5 英吋) 含標籤的 L 尺寸卡，90 x 127 公釐含 12.5 公釐標籤 (3.5 x 5 英吋含 0.5 英吋標籤)
「材質規格」	建議的最大長度：356 公釐 (14 英吋) 建議的最大厚度：292 微米 (千分之 11.5 英吋)
「材質大小，標準」	「相紙」 76 x 76 公釐到 216 x 356 公釐 (3 x 3 英吋到 8.5 x 14 英吋) 「一般紙張」 Letter，216 x 280 公釐 (8.5 x 11 英吋) Legal，216 x 356 公釐 (8.5 x 14 英吋) Executive，190 x 254 公釐 (7.5 x 10 英吋) A4，210 x 297 公釐 (8.27 x 11.7 英吋) A5，148 x 210 公釐 (5.8 x 8.3 英吋) B5，176 x 250 公釐 (6.9 x 9.8 英吋)

(續)

類別	規格
	<p>「卡片」</p> <p>Hagaki 卡，100 x 148 公釐 (3.94 x 5.83 英吋)</p> <p>L 尺寸卡，90 x 127 公釐 (3.5 x 5 英吋)</p> <p>含標籤的 L 尺寸卡，90 x 127 公釐含 12.5 公釐標籤 (3.5 x 5 英吋含 0.5 英吋標籤)</p> <p>索引卡，76 x 127 公釐、10 x 15 公分與 127 x 203 公釐 (3 x 5 英吋、4 x 6 英吋與 5 x 8 英吋)</p> <p>A6 卡，105 x 148.5 公釐 (4.13 x 5.85 英吋)</p> <p>「信封」</p> <p>9 號信封，98.4 x 225.4 公釐 (3.875 x 8.875 英吋)</p> <p>10 號信封，105 x 240 公釐 (4.125 x 9.5 英吋)</p> <p>A2 Invitation，110 x 146 公釐 (4.375 x 5.75 英吋)</p> <p>DL，110 x 220 公釐 (4.33 x 8.66 英吋)</p> <p>C6，114 x 162 公釐 (4.5 x 6.4 英吋)</p> <p>「自訂」</p> <p>76 x 127 公釐到 216 x 356 公釐 (3 x 5 英吋到 8.5 x 14 英吋)</p> <p>「投影片與標籤紙」</p> <p>Letter，216 x 280 公釐 (8.5 x 11 英吋)</p> <p>A4，210 x 297 公釐 (8.27 x 11.7 英吋)</p>
「材質類型」	<p>紙張 (一般紙張、噴墨紙、相紙以及長條紙)</p> <p>信封</p> <p>投影片</p> <p>標籤紙</p> <p>卡片 (索引卡、賀卡、Hagaki 卡、A6 卡、L 尺寸卡)</p> <p>轉印</p>
「記憶卡」	<p>CompactFlash I 和 II 型</p> <p>Microdrive</p> <p>MultiMediaCard</p> <p>Secure Digital</p>

(續)

類別	規格
	SmartMedia Sony Memory Sticks xD-Picture Card
「記憶卡支援的影像檔案格式」	列印：請參閱「記憶卡支援的影像檔案格式」 儲存：所有檔案格式
「紙匣」	「進紙匣」 76 x 127 公釐到 216 x 356 公釐 (3 x 5 英吋到 8.5 x 14 英吋) 「相片盒」 10 x 15 公分 (4 x 6 英吋) 與 Hagaki 尺寸 「出紙匣」 所有支援的尺寸
「紙匣容量」	「進紙匣」 100 張一般紙張 15 張信封 20 - 40 張卡片 (取決於卡片的厚度) 20 張長條紙或標籤紙 25 張投影片、轉印紙或相紙 「相片盒」 24 張相紙 「出紙匣」 50 張一般紙張 20 張相紙、長條紙或投影片 10 張卡片或信封 25 張標籤紙或轉印紙
「耗電量」	列印：15 W 交流電 閒置：6.5 W 交流電 關閉：6.5 W 交流電
「列印墨匣」	1 個 HP 黑色墨匣 (C6656A) 1 個 HP 三色墨匣 (C6657A) 1 個 HP 相片墨匣 (C6658A)

(續)

類別	規格
「USB 支援」	Microsoft Windows 98、2000 Professional、ME、XP Home 與 XP Professional Mac OS X 10.1 到 10.3 HP 建議 USB 纜線不要長於 3 公尺 (10 英尺)

## 環保聲明

HP 致力於在符合環保的原則下，提供高品質產品。

### 保護環境

此印表機的設計，具有許多環境保護的特性，將對環境的影響減至最低。如需更詳細的資訊，請造訪 HP 環保倡導網站

[www.hp.com/hpinfo/globalcitizenship/environment/](http://www.hp.com/hpinfo/globalcitizenship/environment/)。

### 產生臭氧

本產品不會排放任何可察覺的臭氧氣體 (O<sub>3</sub>)。

### 能量消耗

在 ENERGY STAR® 模式下，能源的耗量顯著降低，在不影響此產品高效能的情況下，節省了自然資源及資金。此產品符合 ENERGY STAR 的能源效率規範，ENERGY STAR 是一個志願者計劃，旨在鼓勵提高辦公產品的能源效率。



ENERGY STAR is a U.S. registered mark of the U.S. EPA. As an ENERGY STAR partner, Hewlett-Packard Company has determined that this product meets the ENERGY STAR guidelines for energy efficiency. 如需更詳細的資訊，請造訪 [www.energystar.gov](http://www.energystar.gov)。

### 使用紙張

本產品可以使用符合 DIN 19309 標準的再生紙張。

### 塑膠

重量超出 24 克 (0.88 盎司) 的塑膠零件根據國際標準進行標記，以便增強辨別塑膠的能力，在印表機的壽命終止時進行回收。

### 材料安全資料表

材料安全資料表 (MSDS) 可以從 HP 網站 <http://www.hp.com/go/msds> 獲得。無法存取網際網路的客戶應與顧客貼心服務聯絡。

### 回收計劃

HP 在許多國家/地區提供愈來愈多的回收和再生計畫，並和全球許多最大的電子器材回收中心建立伙伴關係。藉由重新銷售其中一些最受歡迎的產品，HP 節省很多資源。

本款 HP 產品在焊料中含有鉛，在產品壽命終止時需要特殊處理。



# 索引

## C

CompactFlash 12

## D

DPOF 檔案 20

## H

HP Image Zone 23

HP Instant Share 21

## J

JPEG 檔案格式 13

## M

Memory Sticks 12

Microdrive 12

MultiMediaCard 12

## R

regulatory notices 49

## S

Secure Digital 12

SmartMedia 12

## T

TIFF 檔案格式 13

## U

USB

規格 41

連接埠 4

## X

xD-Picture Card 12

## 六畫

列印

不連接電腦 17

具有創意性效果的專案 23

從記憶卡 20

從電腦 21, 23

相片索引頁 18

選取版面 19

列印墨匣

儲存 12, 30

儲存區 4

墨水用完 34

插入 10

更換 10

校正 10, 28

清潔 27

清潔接點 27

狀態指示燈 35

選擇 10

印表機

儲存 29

清潔 27

狀態指示燈 35

規格 42

說明文件 3

警告 4

連接到電腦 21

零件 4

電源問題 32

## 八畫

取出記憶卡 15

版面, 選取 19

## 七畫

更換列印墨匣 10

更新軟體 25

系統需求 41

## 十畫

校正列印墨匣 10, 28

紙匣, 紙張 4

紙張

尺寸 42

狀態指示燈 35

疑難排解 33

紙匣 4

維護 7, 28

裝入 8

購買和選擇 7

記憶卡

列印相片索引頁 18

取出 15

插入 13

支援的檔案格式 13

支援的類型 12

## 十一畫

將相片儲存到電腦 21

控制台 4

清潔

列印墨匣 27

列印墨匣接點 27

印表機 27

規格 41

軟體, 更新 25

透過電子郵件傳送相片 21

## 十三畫

裝入紙張 8

電腦

列印時不連接 17

將相片儲存到 21

從電腦列印 23

更新軟體 25

系統需求 41

連接到印表機 21

## 九畫

品質

疑難排解 34

相紙 28

按鈕 4

相機選定的相片 20

相片

列印 20

列印墨匣, 選擇 10

將相片儲存到電腦 21

支援的檔案格式 13

沒有列印 34

沒有顯示編號 32

索引 18

編輯 23

透過電子郵件傳送 21

選取以供列印 19

選取版面 19

相片盒 4

## 十二畫

插入

- 列印墨匣 10
- 記憶卡 13
- 無框相片
  - 沒有列印 32
  - 選取版面 19
- 黑白相片 10

## 十四畫

### 疑難排解

- 列印品質 34
- 印表機噪音 32
- 墨水量低 34
- 沒有顯示相片編號 32
- 無框相片 32
- 紙張問題 33
- 閃爍的指示燈 31
- 電源問題 32
- 顧客貼心服務 37
- 說明, 參見 疑難排解
- 說明, 線上說明 3
- 說明文件, 印表機 3

## 十五畫

- 墨匣, 參見 列印墨匣
- 線上說明 3

## 十七畫

### 儲存

- 列印墨匣 12, 30
- 印表機 29
- 相紙 28
- 檔案格式, 支援的檔案格式 13

## 二十一畫

- 顧客貼心服務 37

## Declaration of conformity

According to ISO/IEC Guide 22 and EN 45014

---

Manufacturer's name and address:

---

Hewlett-Packard Company, 16399 West Bernardo Drive, San Diego, CA 92127-1899, USA

---

Regulatory model number:	SDGOA-0401
--------------------------	------------

---

Declares that the product:

---

Product name:	Photosmart 7400 series (Q3409A)
Model number(s):	Photosmart 7450 (Q3409A)
Power adapters:	HP Part # 0950-4404 (domestic) HP Part # 0950 - 4401 (international)

---

Conforms to the following product specifications:

---

Safety:	IEC 60950:3rd Edition:1999 EN 60950:2000 UL 60950:2000/CSA 22.2 No. 60950-00 NOM 019 - SFCI-1993 GB4943:2001
EMC:	CISPR 22:1997 / EN 55022:1998, Class B CISPR 24:1997 / EN 55024:1998 IEC 61000-3-2:2000 / EN 61000-3-2:2000 IEC 61000-3-3/A1:2001 / EN 61000-3-3/A1:2001 CNS13438:1998, VCCI-2 FCC Part 15-Class B/ICES-003, Issue 2 GB9254:1998

---

Supplementary Information:

The Product herewith complies with the requirements of the Low Voltage Directive 73/23/EEC and the EMC Directive 89/336/EEC and carries the CE marking accordingly.

---

European Contact for regulatory topics only:Hewlett Packard GmbH, HQ-TRE, Herrenberger Strasse 140, D-71034 Böblingen Germany.(FAX +49-7031-14-3143)

---