

HP Officejet 7300/7400 series all-in-one

Οδηγός χρήσης



i n v e n t

HP Officejet 7300/7400 series all-in-one



Οδηγός χρήσης

© Πνευματικά δικαιώματα 2004
Hewlett-Packard Development
Company, L.P.

Οι πληροφορίες που περιέχονται στο παρόν μπορούν να αλλάξουν χωρίς ειδοποίηση.

Απαγορεύεται η αναπαραγωγή, η προσαρμογή ή η μετάφραση χωρίς πρότερη γραπτή έγκριση, εκτός εάν επιτρέπεται σύμφωνα με τους νόμους περί πνευματικών δικαιωμάτων.



Η ονομασία Adobe και το λογότυπο Acrobat είναι εμπορικά σήματα κατατεθέντα ή εμπορικά σήματα της Adobe Systems Incorporated στις ΗΠΑ ή/και σε άλλες χώρες.

Τα Windows®, Windows NT®, Windows Me®, Windows XP® και Windows 2000® είναι εμπορικά σήματα κατατεθέντα της Microsoft Corporation στις ΗΠΑ.

Τα σήματα Intel® και Pentium® είναι εμπορικά σήματα κατατεθέντα της Intel Corporation.

Η ονομασία Energy Star® και το λογότυπο Energy Star® είναι σήματα κατατεθέντα του Οργανισμού Προστασίας Περιβάλλοντος στις Ηνωμένες Πολιτείες.

Αριθμός έκδοσης: Q3461-90180
Second edition

Ειδοποίηση

Οι μόνες εγγυήσεις για τα προϊόντα και τις υπηρεσίες HP ορίζονται στις ρητές δηλώσεις εγγύησης που συνοδεύουν αυτά τα προϊόντα και αυτές τις υπηρεσίες. Τίποτα στο παρόν δεν πρέπει να εκληφθεί ότι αποτελεί πρόσθετη εγγύηση. Η HP δε φέρει ευθύνη για τυχόν τεχνικά ή συντακτικά σφάλματα ή παραλείψεις στο παρόν.

Η Hewlett-Packard Company δεν φέρει ευθύνη για τυχόν απρόβλεπτες ή επακόλουθες ζημιές σε σχέση με την προμήθεια, την εκτέλεση ή τη χρήση αυτού του εγγράφου και του υλικού προγραμμάτων που περιγράφει.

Σημείωση: Πληροφορίες σχετικά με τους κανονισμούς μπορείτε να βρείτε στο κεφάλαιο των τεχνικών πληροφοριών του παρόντος οδηγού.



Σε πολλές χώρες, η δημιουργία αντιγράφων των παρακάτω αντικειμένων θεωρείται παράνομη. Εάν δεν είστε σίγουροι για κάτι, ρωτήστε έναν νομικό αντιπρόσωπο.

- Δημόσια χαρτιά ή έγγραφα:
 - Διαβατήρια
 - Έγγραφα μετανάστευσης
 - Έγγραφα στρατολογίας
 - Αναγνωριστικά σήματα, κάρτες ή εμβλήματα
- Ένσημα:
 - Γραμματόσημα
 - Κουπόνια φαγητού
- Επιταγές ή διαταγές πληρωμής δημόσιων υπηρεσιών
- Χαρτονομίσματα, ταξιδιωτικές επιταγές ή εντολές πληρωμής
- Πιστοποιητικά κατάθεσης
- Έργα με κατοχυρωμένα πνευματικά δικαιώματα

Πληροφορίες ασφαλείας



Προειδοποίηση Για να αποφύγετε τον κίνδυνο πυρκαγιάς ή ηλεκτροπληξίας, μην εκθέτετε το προϊόν σε βροχή ή υγρασία.

Ακολουθείτε πάντα τα βασικά προληπτικά μέτρα ασφαλείας όταν χρησιμοποιείτε το προϊόν, ώστε να μειώσετε τον κίνδυνο τραυματισμού από φωτιά ή ηλεκτροπληξία.



Προειδοποίηση Πιθανός κίνδυνος ηλεκτροπληξίας

- 1 Διαβάστε και κατανοήστε όλες τις οδηγίες που βρίσκονται στην αφίσα εγκατάστασης.
- 2 Να χρησιμοποιείτε μόνο καλά γειωμένη πρίζα όταν συνδέετε τη συσκευή στην πηγή ενέργειας. Σε περίπτωση που δεν γνωρίζετε εάν η πρίζα είναι γειωμένη, ρωτήστε έναν ειδικευμένο ηλεκτρολόγο.
- 3 Να λαμβάνετε υπόψη τις προειδοποιήσεις και τις οδηγίες που συνοδεύουν το προϊόν.
- 4 Αποσυνδέετε το προϊόν από την πρίζα πριν τον καθαρισμό.
- 5 Μην εγκαθιστάτε και μην χρησιμοποιείτε το προϊόν κοντά σε νερό ή όταν είστε βρεγμένοι.
- 6 Εγκαταστήστε το προϊόν με ασφάλεια σε μια σταθερή επιφάνεια.

- 7 Εγκαταστήστε το προϊόν σε μια προστατευμένη τοποθεσία, όπου δεν υπάρχει περίπτωση να το πατήσει κανείς ή να σκοντάψει πάνω του και σε τοποθεσία όπου το καλώδιο δεν θα υποστεί ζημιά.
- 8 Εάν το προϊόν δεν λειτουργεί σωστά, ανατρέξτε στην online βοήθεια αντιμετώπισης προβλημάτων.
- 9 Στο εσωτερικό δεν υπάρχουν εξαρτήματα που μπορούν να επισκευαστούν από τον χρήστη. Αναθέτετε την επισκευή σε ειδικευμένο προσωπικό υποστήριξης.
- 10 Χρησιμοποιείτε το προϊόν σε χώρο που αερίζεται καλά.



Προειδοποίηση Αυτός ο εξοπλισμός δεν λειτουργεί όταν δεν υπάρχει κεντρική τροφοδοσία ρεύματος.

Περιεχόμενα

1	Επισκόπηση συσκευής HP all-in-one.....	2
2	Εύρεση περισσότερων πληροφοριών.....	19
3	Πληροφορίες σύνδεσης.....	21
4	Εργασία με φωτογραφίες.....	27
5	Τοποθέτηση πρωτοτύπων και χαρτιού.....	34
6	Χρήση κάρτας μνήμης ή φωτογραφικής μνήμης PictBridge.....	45
7	Χρήση των λειτουργιών αντιγραφής.....	64
8	Χρήση των λειτουργιών σάρωσης.....	82
9	Εκτύπωση από τον υπολογιστή.....	88
10	Ρύθμιση φαξ.....	92
11	Χρήση των λειτουργιών φαξ.....	121
12	Χρήση του HP Instant Share (USB).....	150
13	Χρήση του HP Instant Share (δίκτυο).....	159
14	Παραγγελία αναλωσίμων.....	181
15	Συντήρηση της συσκευής HP all-in-one.....	184
16	Πληροφορίες αντιμετώπισης προβλημάτων.....	200
17	Λήψη υποστήριξης HP.....	247
18	Πληροφορίες εγγύησης.....	257
19	Τεχνικές πληροφορίες.....	262
	Ευρετήριο.....	275

1 Επισκόπηση συσκευής HP all-in-one

Σε πολλές λειτουργίες της συσκευής HP all-in-one μπορείτε να αποκτήσετε πρόσβαση απευθείας, χωρίς να ενεργοποιήσετε τον υπολογιστή. Εργασίες όπως δημιουργία αντιγράφων, αποστολή φαξ ή εκτύπωση φωτογραφιών από κάρτα μνήμης φωτογραφιών μπορούν να πραγματοποιηθούν γρήγορα και εύκολα από τη συσκευή HP all-in-one. Αυτό το κεφάλαιο περιγράφει τα χαρακτηριστικά υλικού της συσκευής HP all-in-one, τις λειτουργίες του πίνακα ελέγχου και τον τρόπο πρόσβασης στο λογισμικό **HP Image Zone**.

Σημείωση Οι συσκευές HP Officejet 7300 series και HP Officejet 7400 series all-in-one έχουν ελαφρώς διαφορετικές λειτουργίες. Ορισμένες από τις λειτουργίες που περιγράφονται σε αυτό τον οδηγό μπορεί να μην υποστηρίζονται από το μοντέλο που έχετε αγοράσει.

Συμβουλή Μπορείτε να κάνετε περισσότερα με τη συσκευή HP all-in-one χρησιμοποιώντας το λογισμικό **HP Image Zone** που είναι εγκατεστημένο στον υπολογιστή σας. Το λογισμικό περιλαμβάνει βελτιστοποιημένες λειτουργίες αντιγραφής, φαξ, σάρωσης και φωτογραφίας καθώς και συμβουλές αντιμετώπισης προβλημάτων και ειδική βοήθεια σχετικά με το προϊόν. Για περισσότερες πληροφορίες, δείτε την ηλεκτρονική **Βοήθεια HP Image Zone** και ανατρέξτε στην ενότητα **Χρησιμοποιήστε το HP Image Zone** για να κάνετε περισσότερα με τη συσκευή HP all-in-one.

Η συσκευή HP all-in-one με μια ματιά

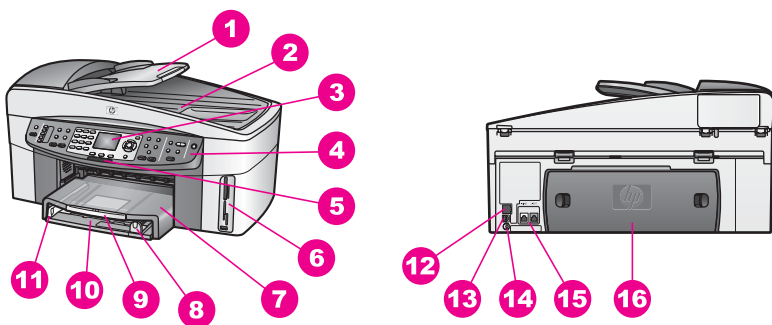

Ετικέτα	Περιγραφή
1	Δίσκος τροφοδότησης εγγράφων
2	Κάλυμμα
3	Έγχρωμη οθόνη γραφικών
4	Πίνακας ελέγχου

(συνέχεια)

Ετικέτα	Περιγραφή
5	Λυχνία ασύρματης λειτουργίας 802.11g (HP Officejet 7400 series all-in-one μόνο)
6	Υποδοχές κάρτας μνήμης και θύρα φωτογραφικής μηχανής PictBridge
7	Δίσκος εξόδου
8	Οδηγός μήκους χαρτιού
9	Προέκταση δίσκου εξόδου
10	Δίσκος εισόδου
11	Οδηγός πλάτους χαρτιού
12	Θύρα Ethernet και ενδεικτικές λυχνίες Ethernet
13	Θύρα USB στο πίσω μέρος
14	Σύνδεση τροφοδοσίας
15	Θύρες φαξ (1-LINE και 2-EXT)
16	Πίσω θύρα καθαρισμού

Σημείωση Η ασύρματη λειτουργία στη συσκευή HP Officejet 7400 series all-in-one είναι ενεργοποιημένη από προεπιλογή. Η μπλε λυχνία (ασύρματη λειτουργία) υποδεικνύει την κατάσταση της ασύρματης λειτουργίας και ως εκ τούτου παραμένει αναμμένη όσο η ασύρματη λειτουργία είναι ενεργοποιημένη. Εάν συνδέσετε τη συσκευή HP all-in-one χρησιμοποιώντας καλώδιο USB ή Ethernet, απενεργοποιήστε την ασύρματη λειτουργία. Για πληροφορίες σχετικά με την απενεργοποίηση της ασύρματης λειτουργίας και τη μπλε λυχνία, ανατρέξτε στον Οδηγό δικτύωσης που συνοδεύει τη συσκευή HP all-in-one.

Επισκόπηση πίνακα ελέγχου

Αυτή η ενότητα περιγράφει τις λειτουργίες που αντιστοιχούν στα κουμπιά, τις λυχνίες και το πληκτρολόγιο του πίνακα ελέγχου καθώς και τις λειτουργίες των εικονιδίων της έγχρωμης οθόνης γραφικών και της προφύλαξης οθόνης.

Λειτουργίες πίνακα ελέγχου

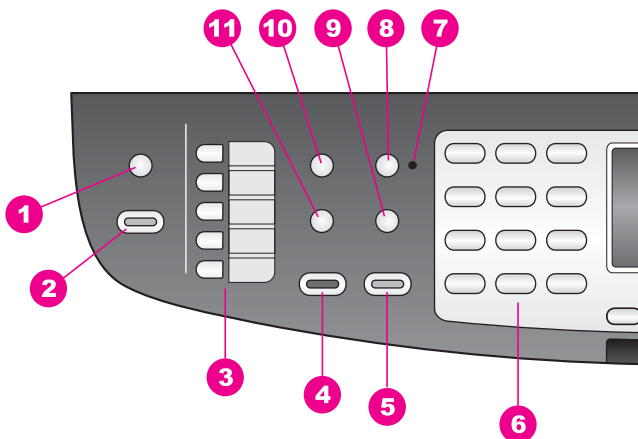

Ετικέτα	Όνομα και περιγραφή
1	Σάρωση σε: Επιλογή ενός προορισμού σάρωσης
2	Έναρξη σάρωσης: Έναρξη μιας εργασίας σάρωσης και αποστολή της στον επιλεγμένο προορισμό με χρήση του κουμπιού Σάρωση σε .
3	Κουμπιά γρήγορης κλήσης ενός πατήματος: Πρόσβαση στους πέντε πρώτους αριθμούς γρήγορης κλήσης.
4	Έναρξη φαξ, Ασπρόμαυρο: Έναρξη ασπρόμαυρου φαξ.
5	Έναρξη φαξ, Έγχρωμο: Έναρξη έγχρωμου φαξ.
6	Πληκτρολόγιο: Εισαγωγή αριθμών φαξ, τιμών ή κειμένου.
7	Λυχνία αυτόματης απάντησης: Όταν η λυχνία Αυτόματη απάντηση είναι αναμμένη, η συσκευή HP all-in-one έχει ρυθμιστεί να λαμβάνει φαξ αυτόματα.
8	Αυτόματη απάντηση: Ρύθμιση της λειτουργίας φαξ να απαντά αυτόματα στις κλήσεις μετά από έναν καθορισμένο αριθμό κτύπων.
9	Επανάκληση/παύση: Επανάκληση των αριθμών που κλήθηκαν πρόσφατα ή εισαγωγή παύσης 3 δευτερολέπτων σε έναν αριθμό φαξ.
10	Μενού: Ορισμός επιλογών φαξ, όπως Ανάλυση , Ανοιχτόχρ/σκουρ. , Αποστολή δύο όψεων και άλλων πολλών με χρήση του κουμπιού Μενού στην περιοχή "Φαξ".
11	Γρήγορη κλήση: Επιλογή αριθμού γρήγορης κλήσης.

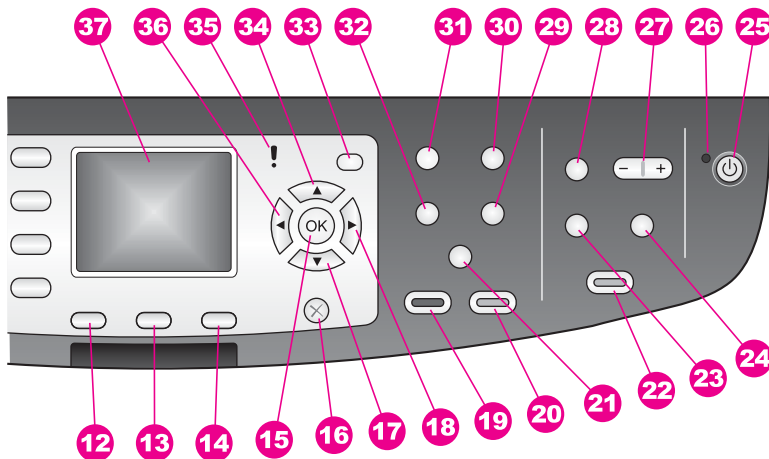









Ετικέτα	Όνομα και περιγραφή
12	Δύο όψεων: Πραγματοποίηση εργασίας αντιγραφής ή φαξ δύο όψεων.
13	Επιλογή δίσκου: Επιλογή δίσκου χαρτιού.
14	HP Instant Share: Πρόσβαση στις λειτουργίες HP Instant Share.
15	OK: Επιλογή ενός μενού, μιας ρύθμιση ή επιλογή φωτογραφιών στην έγχρωμη οθόνη γραφικών για εκτύπωση.
16	Άκυρο: Διακοπή εργασίας, έξοδος από μενού ή έξοδος από ρυθμίσεις.
17	Κάτω βέλος: Πραγματοποίηση περιήγησης στις επιλογές μενού.
18	Δεξί βέλος: Αύξηση τιμών ή μετάβαση προς τα εμπρός κατά την προβολή φωτογραφιών στην έγχρωμη οθόνη γραφικών.
19	Έναρξη αντιгр., Ασπρόμαυρη: Έναρξη ασπρόμαυρης εργασίας αντιγραφής.
20	Έναρξη αντιгр., Έγχρωμη: Έναρξη έγχρωμης εργασίας αντιγραφής.
21α	Συρραφή: Δημιουργία σετ αντιγράφων με τη σειρά που σαρώθηκαν στο δίσκο του τροφοδότη εγγράφων. (HP Officejet 7400 series all-in-one μόνο)
21β	Ανοιχτόχρ/σκουρ.: Πρόσβαση σε μενού το οποίο σας δίνει τη δυνατότητα να κάνετε το αντίγραφο πιο ανοιχτό ή πιο σκούρο. (HP Officejet 7300 series all-in-one μόνο)
22	Εκτύπωση φωτογραφιών: Εκτύπωση της φωτογραφίας της κάρτας μνήμης που εμφανίζεται στην έγχρωμη οθόνη γραφικών ή εκτύπωση όλων των επιλεγμένων φωτογραφιών με τη χρήση του κουμπιού OK .
23	Φύλλο δοκιμαστικής εκτύπωσης: Εκτύπωση φύλλου δοκιμαστικής εκτύπωσης όταν μια κάρτα μνήμης έχει τοποθετηθεί στη θύρα καρτών μνήμης. Το φύλλο δοκιμαστικής εκτύπωσης εμφανίζει σε μικρογραφία όλες τις φωτογραφίες της

Κεφάλαιο 1
(συνέχεια)

Ετικέτα	Όνομα και περιγραφή
	κάρτας μνήμης. Μπορείτε να επιλέξετε φωτογραφίες στο φύλλο δοκιμαστικής εκτύπωσης και έπειτα να τις εκτυπώσετε, σαρώνοντας το φύλλο δοκιμαστικής εκτύπωσης.
24	Περιστροφή: Περιστροφή της φωτογραφίας που εμφανίζεται στην έγχρωμη οθόνη γραφικών κατά 90 μοίρες. Με διαδοχικά πατήματα η φωτογραφία θα συνεχίσει να περιστρέφεται κατά 90 μοίρες.
25	Ενεργοποίηση: Ενεργοποίηση ή απενεργοποίηση της συσκευής HP all-in-one. Όταν η συσκευή HP all-in-one είναι απενεργοποιημένη, συνεχίζει να τροφοδοτείται με ελάχιστη ποσότητα ενέργειας. Για να διακόψετε τελείως την τροφοδοσία της συσκευής HP all-in-one, απενεργοποιήστε την και έπειτα αποσυνδέστε το καλώδιο τροφοδοσίας.
26	Λυχνία ενεργοποίησης: Όταν είναι αναμμένη, η λυχνία Ενεργοποίηση υποδεικνύει ότι η συσκευή HP all-in-one είναι ενεργοποιημένη. Η λυχνία αναβοσβήνει όταν εκτελείται μια εργασία.
27	Μεγέθυνση/Σμίκρυνση: Μεγέθυνση της εικόνας στην έγχρωμη οθόνη γραφικών. Μπορείτε επίσης να χρησιμοποιήσετε αυτό το κουμπί για ρύθμιση του πλαισίου περικοπής κατά την εκτύπωση.
28	Μενού: Εκτύπωση φωτογραφίας, μεταφορά φωτογραφιών σε υπολογιστή, προβολή παρουσίασης ή διαμοιρασμός φωτογραφιών στο HP Instant Share με χρήση του κουμπιού Μενού στην περιοχή "Φωτογραφία".
29	Αριθμός αντιγράφων: Επιλογή αριθμού αντιγράφων με χρήση του ◀ ή του ▶ ή με απευθείας εισαγωγή του αριθμού με χρήση του πληκτρολογίου.
30	Ποιότητα: Έλεγχος της ταχύτητας και της ποιότητας των αντιγράφων.
31	Μενού: Ορισμός επιλογών αντιγραφής, όπως Επιλογή δίσκου , Τύπος χαρτιού , Μέγεθος χαρτιού και πολλών άλλων με χρήση του κουμπιού Μενού στην περιοχή "Αντιγραφή".
32	Σμίκρυνση/Μεγέθυνση: Αλλαγή του μεγέθους της προς εκτύπωση φωτογραφίας.
33	Ρύθμιση: Πρόσβαση στο σύστημα μενού για αναφορές, ρυθμίσεις φαξ και συντήρηση. Επίσης, πρόσβαση στη Βοήθεια για το προϊόν.
34	Πάνω βέλος: Πραγματοποίηση περιήγησης προς τα πάνω στις επιλογές μενού.
35	Λυχνία προσοχής: Όταν αναβοσβήνει, η λυχνία Προσοχή υποδεικνύει ότι παρουσιάστηκε σφάλμα που απαιτεί την προσοχή σας.
36	Αριστερό βέλος: Μείωση τιμών ή μετάβαση προς τα πίσω κατά την προβολή φωτογραφιών στην έγχρωμη οθόνη γραφικών.
37	Έγχρωμη οθόνη γραφικών: Προβολή μενού, φωτογραφιών και μηνυμάτων. Η έγχρωμη οθόνη γραφικών είναι σταθερή σε αυτή τη συσκευή.

Εικονίδια έγχρωμης οθόνης γραφικών

Τα παρακάτω εικονίδια εμφανίζονται στο κάτω μέρος της έγχρωμης οθόνης γραφικών και παρέχουν σημαντικές πληροφορίες σχετικά με τη συσκευή HP all-in-one. Ορισμένα εικονίδια εμφανίζονται μόνο εάν η συσκευή HP all-in-one διαθέτει δυνατότητες ασύρματου δικτύου.

Εικονίδιο	Σκοπός
	Υποδεικνύει ότι το δοχείο μελάνης είναι σχεδόν άδειο. Το χρώμα στο κάτω μέρος του εικονιδίου αντιστοιχεί στο χρώμα στο επάνω μέρος του δοχείου μελάνης. Για παράδειγμα, το πράσινο εικονίδιο αντιστοιχεί στο δοχείο μελάνης που διαθέτει πράσινο χρώμα στο επάνω μέρος του, το οποίο αντιπροσωπεύει το δοχείο μελάνης τριών χρωμάτων.
	Δείχνει το επίπεδο μελάνης του δοχείου μελάνης που αντιπροσωπεύεται από το χρώμα του εικονιδίου. Το παράδειγμα αυτό απεικονίζει το δοχείο γκρι μελάνης φωτογραφικής εκτύπωσης.
	Αριστερά: υποδεικνύει ότι υπάρχει ενσύρματη σύνδεση. Δεξιά: υποδεικνύει ότι δεν υπάρχει ενσύρματη σύνδεση.
	Υποδεικνύει ότι η συσκευή HP all-in-one διαθέτει δυνατότητα ασύρματου δικτύου, αλλά την τρέχουσα στιγμή δεν υπάρχει ασύρματη σύνδεση δικτύου. Αυτό ισχύει μόνο για τη λειτουργία υποδομής. (HP Officejet 7400 series all-in-one μόνο)
	Υποδεικνύει ότι υπάρχει ad hoc ασύρματη σύνδεση δικτύου. (HP Officejet 7400 series all-in-one μόνο)
	Δείχνει την ισχύ σήματος της σύνδεσης ασύρματου δικτύου. Αυτό ισχύει μόνο για τη λειτουργία υποδομής. (HP Officejet 7400 series all-in-one μόνο)
	Υποδεικνύει ότι λήφθηκε ένα μήνυμα HP Instant Share.
	Υποδεικνύει ότι το HP Instant Share είναι εγκατεστημένο, αλλά ότι η λειτουργία αυτόματου ελέγχου είναι απενεργοποιημένη.
	Υποδεικνύει ότι η κάρτα Bluetooth είναι εγκατεστημένη και ότι υπάρχει σύνδεση.

Προφύλαξη οθόνης έγχρωμης οθόνης γραφικών

Προκειμένου να παρατείνεται η διάρκεια ζωής της έγχρωμης οθόνης γραφικών, ο φωτισμός της οθόνης χαμηλώνει μετά από δύο λεπτά αδράνειας. Μετά από οχτώ λεπτά αδράνειας (συνολικά δέκα λεπτά), η οθόνη μεταβαίνει στη λειτουργία "Προφύλαξη οθόνης". Μετά από εξήντα λεπτά αδράνειας, η έγχρωμη οθόνη γραφικών μεταβαίνει σε "Κατάσταση αδράνειας" και η οθόνη απενεργοποιείται τελείως. Η οθόνη ενεργοποιείται ξανά όταν εκτελέσετε μια λειτουργία, όπως εάν πατήσετε ένα κουμπί στον πίνακα ελέγχου, σηκώσετε το κάλυμμα, τοποθετήσετε μια κάρτα μνήμης, αποκτήσετε πρόσβαση στη συσκευή HP all-in-one από ένα συνδεδεμένο υπολογιστή ή συνδέσετε μια συσκευή στη μπροστινή θύρα φωτογραφικής μηχανής.

Επισκόπηση μενού

Οι παρακάτω πίνακες παρέχουν μια σύντομη αναφορά στα βασικά μενού που εμφανίζονται στην έγχρωμη οθόνη γραφικών της συσκευής HP all-in-one.

Μενού Αντιγραφή

Μενού Αντιγραφή
1. Επιλογή δίσκου
2. Μέγεθος χαρτιού
3. Τύπος χαρτιού
4. Συρραφή
5. Δύο όψεων
6. Αριθμός αντιγράφων
7. Σμίκρυνση/Μεγέθυνση
8. Ποιότητα
9. Ανοιχτόχρ/σκουρ.
0. Βελτιώσεις
*. Ένταση χρώματος
#. Ρύθ. νέων προεπιλ.

Μενού Σάρωση σε

Το μενού **Σάρωση σε** εμφανίζει τους προορισμούς σάρωσης, συμπεριλαμβανομένων των εφαρμογών που είναι εγκατεστημένες στον υπολογιστή σας. Ως εκ τούτου το μενού **Σάρωση σε** στη δική σας συσκευή μπορεί να εμφανίζει διαφορετικούς προορισμούς από αυτούς που εμφανίζονται εδώ.

Σάρωση σε (USB - Windows)
1. HP Image Zone
2. Microsoft PowerPoint
3. Adobe Photoshop
4. HP Instant Share

(συνέχεια)

Σάρωση σε (USB - Windows)

5. Κάρτα μνήμης

Σάρωση σε (USB - Macintosh)

1. JPEG στο HP Gallery
2. Microsoft Word
3. Microsoft PowerPoint
4. HP Instant Share
5. Κάρτα μνήμης

Μενού Σάρωση

Όταν η συσκευή HP all-in-one είναι συνδεδεμένη μέσω δικτύου με έναν ή περισσότερους υπολογιστές, το **Μενού Σάρωση** σας δίνει τη δυνατότητα να επιλέξετε συνδεδεμένο υπολογιστή πριν την εμφάνιση ορισμένων επιλογών.

Μενού Σάρωση (σύνδεση δικτύου)

1. Επιλέξτε Υπολογιστή
2. HP Instant Share
3. Κάρτα μνήμης

Μενού Φωτογραφία

Όταν η συσκευή HP all-in-one είναι συνδεδεμένη μέσω δικτύου με έναν ή περισσότερους υπολογιστές, στο **Μενού Φωτογραφία** εμφανίζεται μια σειρά επιλογών διαφορετική από αυτή που εμφανίζεται όταν είναι συνδεδεμένη σε υπολογιστή μέσω καλωδίου USB.

Μενού Φωτογραφία

1. Επιλογές εκτύπωσης
2. Επεξεργασία
3. Μεταφορά στον υπολ.
4. Παρουσίαση
5. HP Instant Share

Μενού Φαξ**Μενού Φαξ**

1. Ανάλυση
2. Ανοιχτόχρ/σκουρ.
3. Αποστολή δύο όψεων

(συνέχεια)

Μενού Φαξ

4. Σάρωση και Φαξ
5. Αποστολή φαξ αργότερα
6. Τηλεπαραλαβή για λήψη
7. Ρύθ. νέων προεπιλ.

Μενού δοκιμαστικής εκτύπωσης**Μεν. δοκ. εκτ.**

1. Εκτύπωση φύλλου δοκιμ. εκτύπωσης
2. Σάρωση φύλλου δοκιμ. εκτύπωσης

Μενού HP Instant Share**HP Instant Share**

1. Αποστολή
2. Λήψη
3. Επιλογές HP Instant Share

Μενού Ρύθμιση

Η επιλογή **Μενού Βοήθεια** στο **Μενού Ρύθμιση** παρέχει γρήγορη πρόσβαση σε σημαντικά θέματα βοήθειας. Οι περισσότερες πληροφορίες παρουσιάζονται στην οθόνη ενός συνδεδεμένου υπολογιστή με Windows ή Macintosh. Ωστόσο, οι πληροφορίες σχετικά με τα εικονίδια της έγχρωμης οθόνης γραφικών εμφανίζονται στην έγχρωμη οθόνη γραφικών.

Μενού Ρύθμιση

1. Μενού Βοήθεια
2. Αναφορά εκτύπωσης
3. Ρύθμιση γρήγορης κλήσης
4. Βασική ρύθμιση φαξ
5. Προχωρημένη ρύθμιση φαξ
6. Εργαλεία
7. Προτιμήσεις
8. Δίκτυο
9. HP Instant Share
0. Bluetooth

Χρησιμοποιήστε το HP Image Zone για να κάνετε περισσότερα με τη συσκευή HP all-in-one

Το λογισμικό **HP Image Zone** είναι εγκατεστημένο στον υπολογιστή σας κατά τη ρύθμιση της συσκευής HP all-in-one. Για περισσότερες πληροφορίες, ανατρέξτε στον Οδηγό ρύθμισης που συνόδευε τη συσκευή σας.

Η πρόσβαση στο λογισμικό **HP Image Zone** διαφέρει ανάλογα με το λειτουργικό σύστημα (OS). Για παράδειγμα, εάν έχετε υπολογιστή και πραγματοποιείτε εκτέλεση Windows, το σημείο πρόσβασης για το λογισμικό **HP Image Zone** είναι το **HP Director**. Εάν έχετε Macintosh και πραγματοποιείτε εκτέλεση του OS X V10.1.5 ή νεότερης έκδοσης, το σημείο πρόσβασης για το **HP Image Zone** είναι το παράθυρο **HP Image Zone**. Ανεξάρτητα από το λειτουργικό σύστημα, το σημείο πρόσβασης εξυπηρετεί ως σημείο εκκίνησης για το λογισμικό και τις υπηρεσίες **HP Image Zone**.

Μπορείτε γρήγορα και εύκολα να επεκτείνετε τις λειτουργίες της συσκευής HP all-in-one χρησιμοποιώντας το λογισμικό **HP Image Zone**. Αναζητήστε πλαίσια σαν και αυτό στον οδηγό που παρέχει συμβουλές σχετικά με συγκεκριμένα θέματα και χρήσιμες πληροφορίες για τις εργασίες σας.

Πρόσβαση στο λογισμικό HP Image Zone (Windows)

Ανοίξτε το **HP Director** από το εικονίδιο στην επιφάνεια εργασίας, από το εικονίδιο στη γραμμή εργασιών ή από το μενού **Start (Έναρξη)**. Τα χαρακτηριστικά του λογισμικού **HP Image Zone** εμφανίζονται στο **HP Director**.





Για να ανοίξετε το HP Director

- 1 Κάντε ένα από τα παρακάτω:
 - Στην επιφάνεια εργασίας των Windows κάντε διπλό κλικ στο εικονίδιο **HP Director**.
 - Στη γραμμή εργασιών των Windows στην κάτω δεξιά γωνία, κάντε διπλό κλικ στο εικονίδιο **Παρακολούθηση ψηφιακής απεικόνισης Hewlett-Packard**.
 - Στη γραμμή εργασιών κάντε κλικ στο **Start (Έναρξη)**, τοποθετήστε το δείκτη στην επιλογή **Programs (Προγράμματα)** ή **All Programs (Όλα τα προγράμματα)**, έπειτα στην επιλογή **HP** και στη συνέχεια κάντε κλικ στο **HP Director**.
- 2 Στο πλαίσιο **Επιλογή συσκευής**, κάντε κλικ για να εμφανίσετε μια λίστα με τις εγκατεστημένες συσκευές.
- 3 Επιλέξτε τη συσκευή HP all-in-one.

Σημείωση Τα εικονίδια στο παρακάτω γραφικό του **HP Director** μπορεί να εμφανίζονται διαφορετικά στον υπολογιστή σας. Το **HP Director** είναι ρυθμισμένο ώστε να εμφανίζει τα εικονίδια που σχετίζονται με την επιλεγμένη συσκευή. Εάν η επιλεγμένη συσκευή δεν διαθέτει κάποια συγκεκριμένη λειτουργία ή χαρακτηριστικό, το εικονίδιο για αυτή τη λειτουργία ή χαρακτηριστικό δεν θα εμφανιστεί στο **HP Director**.

Συμβουλή Εάν το **HP Director** στον υπολογιστή σας δεν περιέχει κανένα εικονίδιο, μπορεί να παρουσιάστηκε σφάλμα κατά την εγκατάσταση του λογισμικού. Για να διορθώσετε το πρόβλημα, χρησιμοποιήστε τον Πίνακα Ελέγχου των Windows για να καταργήσετε πλήρως την εγκατάσταση του λογισμικού **HP Image Zone** και στη συνέχεια επανεγκαταστήστε το

λογισμικό. Για περισσότερες πληροφορίες, δείτε τον Οδηγό ρύθμισης που συνόδευε τη συσκευή HP all-in-one.

Κουμπί	Όνομα και σκοπός
	Σάρωση εικόνας: Σαρώνει μια φωτογραφία, μια εικόνα ή ένα σχέδιο και το εμφανίζει στο HP Image Zone .
	Σάρωση εγγράφου: Σαρώνει ένα έγγραφο, το οποίο περιέχει κείμενο και εικόνες και το εμφανίζει στο επιλεγμένο πρόγραμμα.
	Δημιουργία αντιγράφων: Εμφανίζει το πλαίσιο διαλόγου "Αντιγραφή" για την επιλεγμένη συσκευή, όπου μπορείτε να δημιουργήσετε αντίγραφα εικόνων και εγγράφων. Μπορείτε να επιλέξετε την ποιότητα αντιγραφής, τον αριθμό αντιγράφων, το χρώμα και το μέγεθος.
	HP Image Zone: Εμφανίζει το HP Image Zone απ' όπου μπορείτε να: <ul style="list-style-type: none"> • Προβάλετε και επεξεργαστείτε εικόνες • Εκτυπώσετε εικόνες σε πολλά μεγέθη • Δημιουργήσετε και εκτυπώσετε άλμπουμ φωτογραφιών, καρτ ποστάλ ή φυλλάδια • Δημιουργήσετε CD πολυμέσων • Διαμοιραστείτε εικόνες μέσω ηλεκτρονικού ταχυδρομείου ή μιας τοποθεσίας web
	Μεταφορά εικόνων: Εμφανίζει το λογισμικό Μεταφοράς εικόνων HP, με το οποίο μπορείτε να μεταφέρετε εικόνες από τη συσκευή HP all-in-one και να τις αποθηκεύσετε στον υπολογιστή σας.

Σημείωση Για πληροφορίες σχετικά με πρόσθετες λειτουργίες και στοιχεία μενού όπως, Ενημέρωση λογισμικού, Δημιουργικές ιδέες και Αγορές HP, δείτε την ηλεκτρονική **Βοήθεια HP Image Zone**.

Στοιχεία μενού και λίστας διατίθενται επίσης για να σας βοηθήσουν να επιλέξετε τη συσκευή που θέλετε να χρησιμοποιήσετε, να ελέγξετε την κατάστασή της, να προσαρμόσετε διάφορες ρυθμίσεις λογισμικού και να αποκτήσετε πρόσβαση στην ηλεκτρονική βοήθεια. Ο παρακάτω πίνακας περιγράφει αυτά τα στοιχεία.

Λειτουργία	Σκοπός
Βοήθεια	Χρησιμοποιήστε αυτή τη λειτουργία για να αποκτήσετε πρόσβαση στη Βοήθεια HP Image Zone , η οποία παρέχει βοήθεια για το λογισμικό και πληροφορίες αντιμετώπισης προβλημάτων για τη συσκευή HP all-in-one.
Επιλογή συσκευής	Χρησιμοποιήστε αυτή τη λειτουργία για να επιλέξετε από τη λίστα των εγκατεστημένων συσκευών τη συσκευή που θέλετε να χρησιμοποιήσετε.
Ρυθμίσεις	Χρησιμοποιήστε αυτή τη λειτουργία για να εμφανίσετε ή να αλλάξετε διάφορες ρυθμίσεις της συσκευής HP all-in-one, όπως ρυθμίσεις εκτύπωσης, σάρωσης ή αντιγραφής.

(συνέχεια)

Λειτουργία	Σκοπός
Κατάσταση	Χρησιμοποιήστε αυτή τη λειτουργία για να εμφανίσετε την τρέχουσα κατάσταση της συσκευής HP all-in-one.

Άνοιγμα του λογισμικού HP Image Zone (Macintosh OS X v10.1.5 ή νεότερη έκδοση)

Σημείωση Τα λειτουργικά συστήματα Macintosh OS X v10.2.1 και v10.2.2 **δεν** υποστηρίζονται.

Όταν πραγματοποιήσετε την εγκατάσταση του λογισμικού **HP Image Zone**, το εικονίδιο **HP Image Zone** τοποθετείται στο Dock.

Σημείωση Εάν εγκαταστήσετε περισσότερες από μία συσκευές HP all-in-one, στο Dock θα εμφανιστεί ένα εικονίδιο **HP Image Zone** για κάθε συσκευή. Για παράδειγμα, εάν έχετε εγκαταστήσει ένα σαρωτή HP και μια συσκευή HP all-in-one, στο Dock θα εμφανίζονται δύο εικονίδια **HP Image Zone**, ένα για κάθε συσκευή. Ωστόσο, εάν έχετε εγκαταστήσει δύο συσκευές ίδιου τύπου (για παράδειγμα δύο συσκευές HP all-in-one), στο Dock θα εμφανίζεται μόνο ένα εικονίδιο **HP Image Zone**, το οποίο θα αντιπροσωπεύει όλες τις συσκευές ίδιου τύπου.

Μπορείτε να αποκτήσετε πρόσβαση στο λογισμικό **HP Image Zone** με έναν από τους παρακάτω τρόπους:

- Μέσω του παραθύρου **HP Image Zone**
- Μέσω του μενού **HP Image Zone** στο Dock

Ανοίξτε το παράθυρο HP Image Zone

Επιλέξτε το εικονίδιο **HP Image Zone** για να ανοίξετε το παράθυρο **HP Image Zone**. Το παράθυρο **HP Image Zone** διαθέτει δύο βασικά στοιχεία:

- Την περιοχή προβολής των ετικετών **Products/Services (Προϊόντα/Υπηρεσίες)**.
 - Η ετικέτα **Products (Προϊόντα)** σας δίνει πρόσβαση σε πολλές από τις λειτουργίες των προϊόντων απεικόνισης HP, όπως πρόσβαση σε ένα αναδυόμενο μενού εγκατεστημένων προϊόντων και σε μια λίστα εργασιών που υποστηρίζει το τρέχον προϊόν. Η λίστα μπορεί να περιλαμβάνει εργασίες όπως εργασίες αντιγραφής, σάρωσης, φαξ ή μεταφοράς εικόνων. Κάνοντας κλικ σε μια εργασία, ενεργοποιείται μια εφαρμογή που θα σας βοηθήσει να εκτελέσετε τη συγκεκριμένη εργασία.
 - Η ετικέτα **Services (Υπηρεσίες)** σας δίνει πρόσβαση σε εφαρμογές ψηφιακής απεικόνισης, οι οποίες μπορούν να σας βοηθήσουν στην προβολή, επεξεργασία, διαχείριση και διαμοιρασμό των εικόνων σας.
- Το πεδίο εισαγωγής κειμένου **Search HP Image Zone Help (Αναζήτηση βοήθειας HP Image Zone)**

Το πεδίο εισαγωγής κειμένου **Search HP Image Zone Help (Αναζήτηση Βοήθειας HP Image Zone)** σας δίνει τη δυνατότητα να πραγματοποιήσετε αναζήτηση στο **HP Image Zone Help (Βοήθεια HP Image Zone)** για λέξεις-κλειδιά ή φράσεις.

Για να ανοίξετε το παράθυρο HP Image Zone





→ Κάντε κλικ στο εικονίδιο **HP Image Zone** στο Dock.



Εμφανίζεται το παράθυρο **HP Image Zone**.

Στο παράθυρο **HP Image Zone** εμφανίζονται μόνο οι λειτουργίες **HP Image Zone** που είναι κατάλληλες για την επιλεγμένη συσκευή.

Σημείωση Τα εικονίδια στον παρακάτω πίνακα μπορεί να εμφανίζονται διαφορετικά στον υπολογιστή σας. Το παράθυρο **HP Image Zone** είναι ρυθμισμένο ώστε να εμφανίζει εικονίδια λειτουργιών που σχετίζονται με την επιλεγμένη συσκευή. Εάν η επιλεγμένη συσκευή δεν διαθέτει κάποια συγκεκριμένη λειτουργία ή χαρακτηριστικό, τότε αυτή η λειτουργία ή χαρακτηριστικό δεν θα εμφανιστεί στο παράθυρο **HP Image Zone**.

Προϊόντα

Εικονίδιο	Λειτουργία και σκοπός
	Unload Images (Μεταφορά εικόνων): Χρησιμοποιήστε αυτή τη λειτουργία για να μεταφέρετε εικόνες από μια κάρτα μνήμης στον υπολογιστή σας.
	Scan Picture (Σάρωση εικόνας): Χρησιμοποιήστε αυτή τη λειτουργία για να σαρώσετε μια εικόνα και να την εμφανίσετε στο Πινακοθήκη HP (Πινακοθήκη HP).
	Scan to OCR (Σάρωση σε OCR): Χρησιμοποιήστε αυτή τη λειτουργία για να σαρώσετε κείμενο και να το εμφανίσετε στο επιλεγμένο πρόγραμμα επεξεργασίας κειμένου. Σημείωση Η διαθεσιμότητα αυτής της λειτουργίας διαφέρει ανάλογα με τη χώρα/περιοχή.
	Make Copies (Δημιουργία αντιγράφων): Χρησιμοποιήστε αυτή τη λειτουργία για να δημιουργήσετε ένα ασπρόμαυρο ή έγχρωμο αντίγραφο.

Υπηρεσίες	
Εικονίδιο	Λειτουργία και σκοπός
	Πινακοθήκη HP (Πινακοθήκη HP): Χρησιμοποιήστε αυτή τη λειτουργία για να εμφανίσετε το Πινακοθήκη HP (Πινακοθήκη HP) για προβολή και επεξεργασία εικόνων.
	HP Image Print (Εκτύπωση εικόνας HP) : Χρησιμοποιήστε αυτή τη λειτουργία για να εκτυπώσετε εικόνες από ένα άλμπουμ, χρησιμοποιώντας ένα από τα διάφορα πρότυπα.
	HP Instant Share : Χρησιμοποιήστε αυτή τη λειτουργία για να ανοίξετε την εφαρμογή λογισμικού πελάτη HP Instant Share .

Εκτός από αυτά τα εικονίδια λειτουργιών, διατίθενται διάφορα μενού και στοιχεία λίστας, τα οποία σας δίνουν τη δυνατότητα να επιλέξετε τη συσκευή που θέλετε να χρησιμοποιήσετε, να προσαρμόσετε σειρά ρυθμίσεων λογισμικού και να αποκτήσετε πρόσβαση στην ηλεκτρονική βοήθεια. Ο παρακάτω πίνακας περιγράφει αυτά τα στοιχεία.

Λειτουργία	Σκοπός
Select Device (Επιλογή συσκευής)	Χρησιμοποιήστε αυτή τη λειτουργία για να επιλέξετε από μια λίστα των εγκατεστημένων συσκευών τη συσκευή που θέλετε να χρησιμοποιήσετε.
Settings (Ρυθμίσεις)	Χρησιμοποιήστε αυτή τη λειτουργία για να εμφανίσετε ή να αλλάξετε διάφορες ρυθμίσεις της συσκευής HP all-in-one, όπως ρυθμίσεις εκτύπωσης, σάρωσης ή αντιγραφής.
Αναζήτηση στο HP Image Zone Help (Βοήθεια HP Image Zone)	Χρησιμοποιήστε αυτή τη λειτουργία για να πραγματοποιήσετε αναζήτηση στο HP Image Zone Help (Βοήθεια HP Image Zone), το οποίο παρέχει βοήθεια για το λογισμικό και πληροφορίες αντιμετώπισης προβλημάτων για τη συσκευή HP all-in-one.

Εμφάνιση του μενού Dock HP Image Zone

Το μενού Dock **HP Image Zone** παρέχει μια συντόμηση σε υπηρεσίες **HP Image Zone**. Το μενού Dock περιέχει αυτόματα όλες τις εφαρμογές που είναι διαθέσιμες στη λίστα ετικετών **Services** (Υπηρεσίες) στο παράθυρο **HP Image Zone**. Μπορείτε επίσης να ορίσετε προτιμήσεις **HP Image Zone** για να προσθέσετε στοιχεία στο μενού, όπως εργασίες από τη λίστα ετικετών **Products** (Προϊόντα) ή **HP Image Zone Help** (Βοήθεια HP Image Zone).

Για να εμφανίσετε το μενού Dock HP Image Zone

- Κάντε ένα από τα παρακάτω:
- Ορίστε το **Πινακοθήκη HP** (Πινακοθήκη HP) ή το **iPhoto** ως το προτιμώμενο πρόγραμμα διαχείρισης φωτογραφιών.
 - Ορίστε πρόσθετες επιλογές που σχετίζονται με το προτιμώμενο πρόγραμμα διαχείρισης φωτογραφιών.
 - Προσαρμόστε τη λίστα στοιχείων που εμφανίζεται στο μενού Dock **HP Image Zone**.

Πρόσβαση στο λογισμικό HP Image Zone (Macintosh OS προγενέστερο του X v10.1.5)

Σημείωση Τα λειτουργικά συστήματα Macintosh OS 9 v9.1.5 και νεότερες εκδόσεις και v9.2.6 και νεότερες εκδόσεις **υποστηρίζονται**. Τα λειτουργικά συστήματα Macintosh OS X v10.0 και v10.0.4 **δεν** υποστηρίζονται.

Το **HP Director** είναι το σημείο πρόσβασης του λογισμικού **HP Image Zone**. Ανάλογα με τις δυνατότητες της συσκευής HP all-in-one, το **HP Director** σας επιτρέπει να πραγματοποιήσετε εκκίνηση διάφορων λειτουργιών όπως λειτουργία σάρωσης, αντιγραφής, φάξ ή μεταφοράς εικόνων από ψηφιακή φωτογραφική μηχανή ή κάρτα μνήμης. Μπορείτε επίσης να χρησιμοποιήσετε το **HP Director** για να ανοίξετε το **Πινακοθήκη HP** (Πινακοθήκη HP) για να προβάλετε, να τροποποιήσετε και να διαχειριστείτε τις εικόνες που έχετε αποθηκεύσει στον υπολογιστή σας.

Χρησιμοποιήστε μία από τις παρακάτω μεθόδους για να ανοίξετε το **HP Director**. Οι μέθοδοι αφορούν λειτουργικά συστήματα Macintosh.

- Macintosh OS X: Το **HP Director** ανοίγει αυτόματα κατά την εγκατάσταση του λογισμικού **HP Image Zone** και δημιουργείται στο Dock ένα εικονίδιο **HP Director** για τη συσκευή σας. Για να εμφανίσετε το μενού **HP Director**:

Στο Dock, κάντε κλικ στο εικονίδιο **HP Director** της συσκευής σας.

Εμφανίζεται το μενού **HP Director**.





Σημείωση Εάν εγκαταστήσετε πολλές, διαφορετικές συσκευές HP (για παράδειγμα συσκευή HP all-in-one, φωτογραφική μηχανή και σαρωτή HP), στο Dock εμφανίζεται ένα εικονίδιο **HP Director** για κάθε είδος συσκευής. Ωστόσο, εάν εγκαταστήσετε δύο συσκευές του ίδιου τύπου, (για παράδειγμα μπορεί να διαθέτετε laptop το οποίο συνδέετε σε δύο διαφορετικές συσκευές HP all-in-one -- μία στη δουλειά και μία στο σπίτι) στο Dock εμφανίζεται μόνο ένα εικονίδιο **HP Director**.

- Macintosh OS 9: Το **HP Director** είναι μια αυτόνομη εφαρμογή, η οποία πρέπει να ανοιχτεί προκειμένου να καταστεί δυνατή η πρόσβαση στις λειτουργίες της. Χρησιμοποιήστε μία από τις παρακάτω μεθόδους για να ανοίξετε το **HP Director**:
 - Κάντε διπλό κλικ στο ψευδώνυμο **HP Director** στην επιφάνεια εργασίας.
 - Κάντε διπλό κλικ στο ψευδώνυμο **HP Director** στο φάκελο **Applications: Hewlett-Packard:HP Photo and Imaging Software (Εφαρμογές: Hewlett-Packard: Λογισμικό φωτογραφιών και απεικόνισης HP)**.

Το **HP Director** εμφανίζει μόνο τα κουμπιά εργασιών που σχετίζονται με την επιλεγμένη συσκευή.

Σημείωση Τα εικονίδια στον παρακάτω πίνακα μπορεί να εμφανίζονται διαφορετικά στον υπολογιστή σας. Το μενού **HP Director** είναι ρυθμισμένο ώστε να εμφανίζει εικονίδια λειτουργιών που σχετίζονται με την επιλεγμένη συσκευή. Εάν η επιλεγμένη συσκευή δεν είναι εξοπλισμένη με κάποια συγκεκριμένη λειτουργία ή χαρακτηριστικό, τότε η λειτουργία ή το χαρακτηριστικό δεν εμφανίζεται.

Εργασίες συσκευής

Εικονίδιο	Σκοπός
	<p>Unload Images (Μεταφορά εικόνων): Χρησιμοποιήστε αυτή τη λειτουργία για να μεταφέρετε εικόνες από μια κάρτα μνήμης στον υπολογιστή σας.</p> <p>Σημείωση Macintosh OS 9: Η μεταφορά εικόνων από κάρτα μνήμης σε υπολογιστή δεν υποστηρίζεται μέσω δικτύου.</p>
	<p>Scan Picture (Σάρωση εικόνας): Χρησιμοποιήστε αυτή τη λειτουργία για να σαρώσετε μια εικόνα και να την εμφανίσετε στο Πινακοθήκη HP (Πινακοθήκη HP).</p>
	<p>Scan Document (Σάρωση εγγράφου): Χρησιμοποιήστε αυτή τη λειτουργία για να σαρώσετε κείμενο και να το εμφανίσετε στο επιλεγμένο πρόγραμμα επεξεργασίας κειμένου.</p> <p>Σημείωση Η διαθεσιμότητα αυτής της λειτουργίας διαφέρει ανάλογα με τη χώρα/περιοχή.</p>
	<p>Make Copies (Δημιουργία αντιγράφων): Χρησιμοποιήστε αυτή τη λειτουργία για να δημιουργήσετε ένα ασπρόμαυρο ή έγχρωμο αντίγραφο.</p>

Διαχείριση και διαμοιρασμός

Εικονίδιο	Σκοπός
	<p>Πινακοθήκη HP (Πινακοθήκη HP): Χρησιμοποιήστε αυτή τη λειτουργία για να εμφανίσετε το Πινακοθήκη HP (Πινακοθήκη HP) για προβολή και επεξεργασία εικόνων.</p>





Εκτός από τη λειτουργία **Πινακοθήκη HP** (Πινακοθήκη HP), αρκετά στοιχεία μενού χωρίς εικονίδιο σας δίνουν τη δυνατότητα να επιλέξετε άλλες εφαρμογές στον υπολογιστή σας, να αλλάξετε ρυθμίσεις λειτουργιών στη συσκευή HP all-in-one και να αποκτήσετε πρόσβαση στην ηλεκτρονική βοήθεια. Ο παρακάτω πίνακας περιγράφει αυτά τα στοιχεία.

Διαχείριση και διαμοίρασμός

Λειτουργία	Σκοπός
More Applications (Περισσότερες εφαρμογές)	Χρησιμοποιήστε αυτή τη λειτουργία για να επιλέξετε άλλες εφαρμογές του υπολογιστή σας.
HP on the Web (Η HP στο Web)	Χρησιμοποιήστε αυτή τη λειτουργία για να επιλέξετε μια τοποθεσία web της HP.
HP Help (Βοήθεια HP)	Χρησιμοποιήστε αυτή τη λειτουργία για να επιλέξετε πηγή βοήθειας για τη συσκευή HP all-in-one.
Settings (Ρυθμίσεις)	Χρησιμοποιήστε αυτή τη λειτουργία για να εμφανίσετε ή να αλλάξετε διάφορες ρυθμίσεις της συσκευής HP all-in-one, όπως ρυθμίσεις εκτύπωσης, σάρωσης ή αντιγραφής.

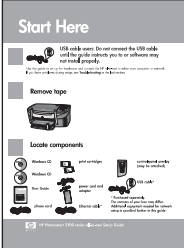
2 Εύρεση περισσότερων πληροφοριών

Μια ποικιλία πηγών, σε έντυπη και ηλεκτρονική μορφή, παρέχει πληροφορίες σχετικά με τη ρύθμιση και χρήση της συσκευής HP all-in-one.

	<p>οδηγός ρύθμισης</p> <p>Ο Οδηγός ρύθμισης παρέχει οδηγίες σχετικά με τη ρύθμιση της συσκευής HP all-in-one και την εγκατάσταση του λογισμικού. Βεβαιωθείτε ότι ακολουθείτε τα βήματα με τη σωστή σειρά.</p> <p>Εάν αντιμετωπίσετε προβλήματα κατά τη διάρκεια της ρύθμισης, ανατρέξτε στην "Αντιμέτωπιση προβλημάτων" στην τελευταία ενότητα του Οδηγού ρύθμισης ή στο κεφάλαιο "Αντιμέτωπιση προβλημάτων" του παρόντος οδηγού.</p>
	<p>οδηγός χρήσης</p> <p>Αυτός ο Οδηγός χρήσης περιέχει πληροφορίες σχετικά με τον τρόπο χρήσης της συσκευής HP all-in-one καθώς και συμβουλές αντιμετώπισης προβλημάτων και αναλυτικές οδηγίες.</p>
	<p>Οδηγός δικτύωσης</p> <p>Ο Οδηγός δικτύωσης περιέχει πληροφορίες σχετικά με τη ρύθμιση και τη σύνδεση της συσκευής HP all-in-one σε δίκτυο.</p>
	<p>Περιήγηση HP Image Zone</p> <p>Η περιήγηση HP Image Zone είναι ένας διασκεδαστικός, διαδραστικός τρόπος για να αποκτήσετε μια σύντομη επισκόπηση του λογισμικού που περιλαμβάνεται στη συσκευή HP all-in-one. Θα μάθετε πώς το HP Image Zone μπορεί να σας βοηθήσει στην επεξεργασία, οργάνωση και εκτύπωση των φωτογραφιών σας.</p>
	<p>HP Director</p> <p>Το HP Director παρέχει εύκολη πρόσβαση στις εφαρμογές λογισμικού, στις προεπιλεγμένες ρυθμίσεις, στην κατάσταση και στην ηλεκτρονική Βοήθεια για τη συσκευή Συσκευή HP. Για να πραγματοποιήσετε εκκίνηση του HP Director κάντε διπλό κλικ στο εικονίδιο HP Director στην επιφάνεια εργασίας.</p>



Βοήθεια HP Image Zone

Η Βοήθεια HP Image Zone παρέχει λεπτομερείς πληροφορίες σχετικά με τη χρήση του λογισμικού για τη συσκευή HP all-in-one.

- Το θέμα **Αναλυτικές οδηγίες** παρέχει πληροφορίες σχετικά με τη χρήση του λογισμικού **HP Image Zone** με συσκευές HP.
- Το θέμα **Βρείτε αυτό που θέλετε να κάνετε** παρέχει επιπλέον πληροφορίες σχετικά με τα πρακτικά και δημιουργικά πράγματα που μπορείτε να κάνετε με το λογισμικό **HP Image Zone** και τις συσκευές HP.
- Εάν χρειάζεστε περισσότερη βοήθεια ή αν θέλετε να ενημερωθείτε σχετικά με αναβαθμίσεις σε λογισμικό HP, ανατρέξτε στο θέμα **Αντιμετώπιση προβλημάτων και υποστήριξη**.

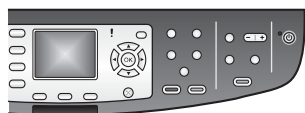

Ηλεκτρονική βοήθεια από τη συσκευή σας

Η ηλεκτρονική βοήθεια διατίθεται από τη συσκευή σας και περιέχει επιπλέον πληροφορίες σχετικά με τα επιλεγμένα θέματα. Μεταβείτε στην ηλεκτρονική βοήθεια από τον πίνακα ελέγχου. Στο μενού **Ρύθμιση**, επισημάνετε το στοιχείο μενού **Βοήθεια** και πατήστε **OK**.

Readme

Το αρχείο Readme περιέχει τις πιο πρόσφατες πληροφορίες, τις οποίες μπορεί να μην βρείτε σε άλλες εκδόσεις.

Εγκαταστήστε το λογισμικό για να αποκτήσετε πρόσβαση στο αρχείο Readme.

www.hp.com/support

Εάν έχετε πρόσβαση στο Internet, μπορείτε να αποκτήσετε βοήθεια και υποστήριξη από την τοποθεσία web της HP. Αυτή η τοποθεσία web προσφέρει τεχνική υποστήριξη, προγράμματα οδήγησης, αναλώσιμα και πληροφορίες για παραγγελίες.

3 Πληροφορίες σύνδεσης

Η συσκευή HP all-in-one διαθέτει εκ των προτέρων δυνατότητα σύνδεσης στο δίκτυο. Διαθέτει επίσης θύρα USB ώστε να μπορείτε να τη συνδέσετε απευθείας σε υπολογιστή χρησιμοποιώντας καλώδιο USB. Εάν στη θύρα φωτογραφικής μηχανής PictBridge (θύρα διανομέα USB) στο μπροστινό μέρος της συσκευής HP all-in-one εισαγάγετε Κάρτα εκτυπωτή ασύρματου δικτύου Bluetooth® HP bt300, το HP all-in-one θα υποστηρίξει εκτύπωση από συσκευές Bluetooth, όπως PDA και κινητά τηλέφωνα με φωτογραφική μηχανή.

Υποστηριζόμενοι τύποι σύνδεσης

Περιγραφή	Συνιστώμενος αριθμός συνδεδεμένων υπολογιστών για βέλτιστη απόδοση	Υποστηριζόμενες λειτουργίες λογισμικού	Οδηγίες ρύθμισης
Σύνδεση USB	Σύνδεση ενός υπολογιστή στη συσκευή μέσω καλωδίου USB.	Υποστηρίζονται όλες οι λειτουργίες.	Ακολουθήστε τον Οδηγό ρύθμισης για αναλυτικές οδηγίες.
Σύνδεση Ethernet (ενσύρματη)	Σύνδεση μέχρι και πέντε υπολογιστών μέσω διανομέα ή δρομολογητή.	Υποστηρίζονται όλες οι λειτουργίες, συμπεριλαμβανομένης της Webscan.	Ακολουθήστε τον Οδηγό ρύθμισης και τον Οδηγό δικτύωσης για αναλυτικές οδηγίες.
Σύνδεση 802.11b ή g (ασύρματη) (HP Officejet 7400 series all-in-one μόνο)	Σύνδεση μέχρι και πέντε υπολογιστών μέσω σημείου πρόσβασης. (λειτουργία υποδομής)	Υποστηρίζονται όλες οι λειτουργίες, συμπεριλαμβανομένης της Webscan.	Ακολουθήστε τον Οδηγό ρύθμισης και τον Οδηγό δικτύωσης για αναλυτικές οδηγίες.
Κάρτα εκτυπωτή ασύρματης σύνδεσης Bluetooth® HP bt300 (HP bt300)	Δεν ισχύει.	Εκτύπωση.	Ακολουθήστε τις οδηγίες της ενότητας Σύνδεση με χρήση Κάρτας εκτυπωτή ασύρματης σύνδεσης Bluetooth HP bt300.

Σύνδεση με χρήση καλωδίου USB.

Αναλυτικές οδηγίες σχετικά με τη σύνδεση υπολογιστή στο HP all-in-one χρησιμοποιώντας καλώδιο USB περιλαμβάνονται στον Οδηγό ρύθμισης που συνόδευε τη συσκευή.

Σύνδεση με χρήση Ethernet

Η συσκευή HP Officejet 7300/7400 series all-in-one υποστηρίζει συνδέσεις δικτύου Ethernet 10 Mbps και 100 Mbps. Αναλυτικές οδηγίες σχετικά με τη σύνδεση του HP all-in-one σε δίκτυο Ethernet (ενσύρματο) περιλαμβάνονται στους Οδηγούς ρύθμισης και δικτύωσης που συνόδευαν τη συσκευή.

Σύνδεση με χρήση ασύρματων μέσων

Η συσκευή HP Officejet 7400 series all-in-one χρησιμοποιεί ένα εσωτερικό εξάρτημα σύνδεσης, το οποίο υποστηρίζει ασύρματο δίκτυο. Αναλυτικές οδηγίες σχετικά με τη σύνδεση του HP all-in-one σε ασύρματο δίκτυο (802.11b ή g) περιλαμβάνονται στους Οδηγούς ρύθμισης και δικτύωσης που συνόδευαν τη συσκευή.

Σύνδεση με χρήση Κάρτας εκτυπωτή ασύρματης σύνδεσης Bluetooth HP bt300

Η HP bt300 σας δίνει τη δυνατότητα να εκτυπώσετε εικόνες από τις περισσότερες συσκευές Bluetooth απευθείας στη συσκευή HP all-in-one, χωρίς να απαιτείται καλωδιακή σύνδεση. Απλά εισαγάγετε την κάρτα HP bt300 στη θύρα φωτογραφικής μηχανής PictBridge που βρίσκεται στο μπροστινό μέρος του HP all-in-one και εκτυπώστε από μια συσκευή Bluetooth, όπως μια συσκευή PDA ή κινητό τηλέφωνο με φωτογραφική μηχανή.

Σημείωση Αυτή τη στιγμή, η χρήση τεχνολογίας Bluetooth για εκτύπωση από υπολογιστή ή laptop στη συσκευή HP all-in-one, δεν υποστηρίζεται.

Για να συνδέσετε την κάρτα HP bt300 στη συσκευή HP all-in-one

- 1 Εισαγάγετε την κάρτα HP bt300 στη θύρα φωτογραφικής μηχανής PictBridge (εμφανίζεται στην παρακάτω εικόνα).



Σημείωση Εάν εισαγάγετε την κάρτα HP bt300 στη συσκευή HP all-in-one και στην έγχρωμη οθόνη γραφικών εμφανιστεί το μήνυμα **Χωρίς Bluetooth**, αποσυνδέστε την κάρτα από το HP all-in-one και ανατρέξτε στην ενότητα **Ενημέρωση συσκευής**.

2. Ορισμένες συσκευές Bluetooth ανταλλάζουν διευθύνσεις συσκευών όταν επικοινωνούν μεταξύ τους και δημιουργούν σύνδεση. Εάν η συσκευή Bluetooth ζητήσει τη διεύθυνση του HP all-in-one για να δημιουργήσει σύνδεση:
 - α. Στον πίνακα ελέγχου της συσκευής HP all-in-one, πατήστε **Ρύθμιση**.
Εμφανίζεται το **Μενού Ρύθμιση** στην έγχρωμη οθόνη γραφικών.
 - β. Πατήστε **0** και έπειτα πατήστε **1**.
Εμφανίζεται το μενού **Bluetooth** και στη συνέχεια ενεργοποιείται η επιλογή **Διεύθυνση συσκευής**.
Εμφανίζεται η **Διεύθυνση συσκευής** για το HP all-in-one. Είναι μόνο προς ανάγνωση.
 - γ. Για να εισαγάγετε τη διεύθυνση στη συσκευή σας, ακολουθήστε τις οδηγίες που συνόδευαν τη συσκευή Bluetooth.
3. Ορισμένες συσκευές Bluetooth εμφανίζουν το όνομα συσκευής του εκτυπωτή όταν συνδεθούν με αυτόν. Εάν η συσκευή Bluetooth εμφανίσει το όνομα του εκτυπωτή:
 - α. Στον πίνακα ελέγχου της συσκευής HP all-in-one, πατήστε **Ρύθμιση**.
Εμφανίζεται το **Μενού Ρύθμιση** στην έγχρωμη οθόνη γραφικών.
 - β. Πατήστε **0** και έπειτα πατήστε **2**.
Εμφανίζεται το μενού **Bluetooth** και στη συνέχεια ενεργοποιείται η επιλογή **Όνομα συσκευής**.
Εμφανίζεται η οθόνη **Όνομα συσκευής**.
Σημείωση Η συσκευή HP all-in-one διατίθεται με προεπιλεγμένο όνομα για το HP all-in-one: TBD.
 - γ. Χρησιμοποιήστε το εικονικό πληκτρολόγιο στην οθόνη **Όνομα συσκευής** για να εισαγάγετε ένα νέο όνομα.
Για περισσότερες πληροφορίες σχετικά με τη χρήση του εικονικού πληκτρολογίου, ανατρέξτε στην ενότητα **Εισαγωγή κειμένου και συμβόλων**.
 - δ. Όταν ολοκληρώσετε την εισαγωγή ονόματος για το HP all-in-one, επισημάνετε την επιλογή **Τέλος** στο εικονικό πληκτρολόγιο και πατήστε **OK**.
Το όνομα που εισαγάγατε θα εμφανιστεί στη συσκευή Bluetooth όταν τη συνδέσετε στο HP all-in-one για να εκτυπώσετε.

Ρύθμιση ασφάλειας Bluetooth για τη συσκευή HP all-in-one

Μπορείτε να ενεργοποιήσετε τις ρυθμίσεις ασφαλείας του εκτυπωτή μέσω του μενού **Bluetooth** στη συσκευή HP all-in-one. Απλά πατήστε **Ρύθμιση** στον πίνακα ελέγχου και επιλέξτε **Bluetooth** από το **Μενού Ρύθμιση**. Από το μενού **Bluetooth** μπορείτε:

- Να ζητήσετε να γίνεται έλεγχος ταυτότητας μέσω κλειδιού πρόσβασης πριν την εκχώρηση άδειας σε όσους εκτυπώνουν στο HP all-in-one από συσκευή Bluetooth
- Να καταστήσετε το HP all-in-one ορατό ή μη ορατό από συσκευές Bluetooth που βρίσκονται εντός εμβέλειας

Χρήση κλειδιού πρόσβασης για πραγματοποίηση ελέγχου ταυτότητας συσκευών Bluetooth

Μπορείτε ρυθμίσετε το επίπεδο ασφαλείας της συσκευής HP all-in-one σε **Χαμηλό** ή **Υψηλό**:

- **Χαμηλό**: Η συσκευή HP all-in-one δεν απαιτεί κλειδί πρόσβασης. Οποιαδήποτε συσκευή Bluetooth που βρίσκεται εντός εμβέλειας μπορεί να εκτυπώσει σε αυτήν.
- **Υψηλό**: Το HP all-in-one απαιτεί κλειδί πρόσβασης προτού επιτρέψει στη συσκευή Bluetooth να στείλει σε αυτό μια εργασία εκτύπωσης.

Για να ρυθμίσετε τη συσκευή HP all-in-one ώστε να ζητά έλεγχο ταυτότητας μέσω κλειδιού πρόσβασης

- 1 Στον πίνακα ελέγχου της συσκευής HP all-in-one, πατήστε **Ρύθμιση**. Εμφανίζεται το **Μενού Ρύθμιση** στην έγχρωμη οθόνη γραφικών.
- 2 Πατήστε **0** και έπειτα πατήστε **3**. Εμφανίζεται το μενού **Bluetooth** και στη συνέχεια ενεργοποιείται η επιλογή **Κλειδί πρόσβασης**. Εμφανίζεται η οθόνη **Κλειδί πρόσβασης**.

Σημείωση Η συσκευή HP all-in-one διαθέτει προκαθορισμένο κλειδί πρόσβασης αποτελούμενο από τέσσερα μηδενικά.

- 3 Χρησιμοποιήστε το αριθμητικό πληκτρολόγιο στον πίνακα ελέγχου της συσκευής HP all-in-one για να εισαγάγετε νέο κλειδί πρόσβασης. Για περισσότερες πληροφορίες σχετικά με τη χρήση του πληκτρολογίου, ανατρέξτε στην ενότητα **Εισαγωγή κειμένου και συμβόλων**.
- 4 Όταν εισαγάγετε το κλειδί πρόσβασης, πατήστε **OK**. Εμφανίζεται το μενού **Bluetooth**.
- 5 Πατήστε **5**. Ενεργοποιείται η επιλογή **Επίπεδο ασφαλείας** και εμφανίζεται το μενού **Επίπεδο ασφαλείας**.
- 6 Πατήστε **1** για να επιλέξετε **Υψηλό**. Η ασφάλεια υψηλού επιπέδου απαιτεί έλεγχο ταυτότητας.

Σημείωση Η προεπιλεγμένη ρύθμιση ασφαλείας είναι **Χαμηλό**. Το χαμηλό επίπεδο ασφαλείας δεν απαιτεί έλεγχο ταυτότητας.

Ο έλεγχος ταυτότητας μέσω κλειδιού πρόσβασης έχει ρυθμιστεί για τη συσκευή HP all-in-one.

Ρύθμιση του HP all-in-one ώστε να μην είναι ορατό από συσκευές Bluetooth

Μπορείτε να ρυθμίσετε το HP all-in-one ώστε να είναι **Ορατό σε όλες** τις συσκευές Bluetooth (δημόσιο) ή **Μη ορατό** από καμία (ιδιωτικό):

- **Ορατό σε όλες:** Οποιαδήποτε συσκευή Bluetooth που βρίσκεται εντός εμβέλειας μπορεί να εκτυπώσει στη συσκευή HP all-in-one.
- **Μη ορατό:** Μόνο οι συσκευές Bluetooth που έχουν αποθηκεύσει τη διεύθυνση συσκευής του HP all-in-one μπορούν να εκτυπώσουν σε αυτό.

Για να ρυθμίσετε το HP all-in-one ώστε να είναι "Μη ορατό"

- 1 Στον πίνακα ελέγχου της συσκευής HP all-in-one, πατήστε **Ρύθμιση**. Εμφανίζεται το **Μενού Ρύθμιση** στην έγχρωμη οθόνη γραφικών.
- 2 Πατήστε **0** και έπειτα πατήστε **4**. Εμφανίζεται το μενού **Bluetooth** και στη συνέχεια ενεργοποιείται η επιλογή **Δυνατότητα πρόσβασης**. Εμφανίζεται το μενού **Δυνατότητα πρόσβασης**.

Σημείωση Η συσκευή HP all-in-one διαθέτει προεπιλεγμένο επίπεδο δυνατότητας πρόσβασης ορισμένο σε **Ορατό σε όλες**.

- 3 Πατήστε **2** για να επιλέξετε **Μη ορατό**. Το HP all-in-one δεν είναι δυνατό να προσπελαστεί από συσκευές Bluetooth που δεν έχουν αποθηκεύσει τη διεύθυνση συσκευής που του αντιστοιχεί.

Επαναφορά των ρυθμίσεων Bluetooth στη συσκευή HP all-in-one

Εάν θέλετε να επαναδιαμορφώσετε τις ρυθμίσεις Bluetooth της συσκευής HP all-in-one, μπορείτε να τις επαναφέρετε στις εργοστασιακές ρυθμίσεις κάνοντας τα εξής:

- 1 Στον πίνακα ελέγχου της συσκευής HP all-in-one, πατήστε **Ρύθμιση**. Εμφανίζεται το **Μενού Ρύθμιση** στην έγχρωμη οθόνη γραφικών.
- 2 Πατήστε **0** και έπειτα πατήστε **6**. Εμφανίζεται το μενού **Bluetooth** και στη συνέχεια ενεργοποιείται η επιλογή **Επαναφορά Bluetooth**.

Σημείωση Επιλέξτε **Επαναφορά Bluetooth** μόνο αν θέλετε όλες οι ρυθμίσεις Bluetooth της συσκευής HP all-in-one να επιστρέψουν στις εργοστασιακές ρυθμίσεις.

Χρήση Webscan

Η λειτουργία Webscan σας δίνει τη δυνατότητα να εκτελέσετε μια βασική αναζήτηση στη συσκευή HP all-in-one, χρησιμοποιώντας μόνο ένα πρόγραμμα περιήγησης στο web. Σας δίνει επίσης τη δυνατότητα να εκτελέσετε σάρωση από το HP all-in-one χωρίς να είναι εγκατεστημένο το λογισμικό της συσκευής στον υπολογιστή σας. Απλά εισαγάγετε τη διεύθυνση IP της συσκευής HP all-in-one σε ένα πρόγραμμα περιήγησης στο web. Η Κεντρική σελίδα του ενσωματωμένου Web server εμφανίζεται στο πρόγραμμα περιήγησης. Στην αριστερή στήλη, κάτω από την επιλογή "Εφαρμογές", επιλέξτε "Σάρωση". Για περισσότερες πληροφορίες σχετικά με την εκτύπωση μιας σελίδας διαμόρφωσης δικτύου για να αποκτήσετε τη διεύθυνση IP του HP all-in-one, ανατρέξτε στον Οδηγό δικτύωσης που συνοδευει τη συσκευή.

Το περιβάλλον χρήσης για το Webscan προορίζεται αποκλειστικά για χρήση με τη συσκευή HP all-in-one και δεν υποστηρίζει προορισμούς σάρωσης, όπως το

λογισμικό σάρωσης **HP Image Zone**. Η λειτουργία ηλεκτρονικού ταχυδρομείου για το Webscan είναι περιορισμένη, έτσι συνιστάται να χρησιμοποιήσετε αντί αυτής το λογισμικό σάρωσης **HP Image Zone**.

4 Εργασία με φωτογραφίες

Η συσκευή HP all-in-one σας δίνει τη δυνατότητα να μεταφέρετε, να επεξεργαστείτε, να διαμοιραστείτε και να εκτυπώσετε φωτογραφίες με πολλούς διαφορετικούς τρόπους. Αυτό το κεφάλαιο περιέχει μια σύντομη επισκόπηση της ευρείας σειράς επιλογών που διατίθενται για την εκτέλεση των παραπάνω εργασιών, ανάλογα με τις προτιμήσεις σας και τη ρύθμιση του υπολογιστή σας. Αναλυτικότερες πληροφορίες για κάθε εργασία διατίθενται σε άλλα κεφάλαια του παρόντος οδηγού ή στην ηλεκτρονική **Βοήθεια HP Image Zone**.

Μεταφορά φωτογραφιών

Υπάρχουν αρκετές διαφορετικές επιλογές για τη μεταφορά φωτογραφιών. Μπορείτε να μεταφέρετε φωτογραφίες στη συσκευή HP all-in-one, τον υπολογιστή ή σε κάρτα μνήμης. Για περισσότερες πληροφορίες, ανατρέξτε παρακάτω στην ενότητα που αφορά το λειτουργικό σας σύστημα.

Μεταφορά φωτογραφιών χρησιμοποιώντας υπολογιστή με Windows.

Η παρακάτω εικόνα απεικονίζει διάφορους τρόπους μεταφοράς φωτογραφιών σε υπολογιστή με Windows, στη συσκευή HP all-in-one ή σε κάρτα μνήμης. Για περισσότερες πληροφορίες, ανατρέξτε στη λίστα κάτω από την εικόνα.

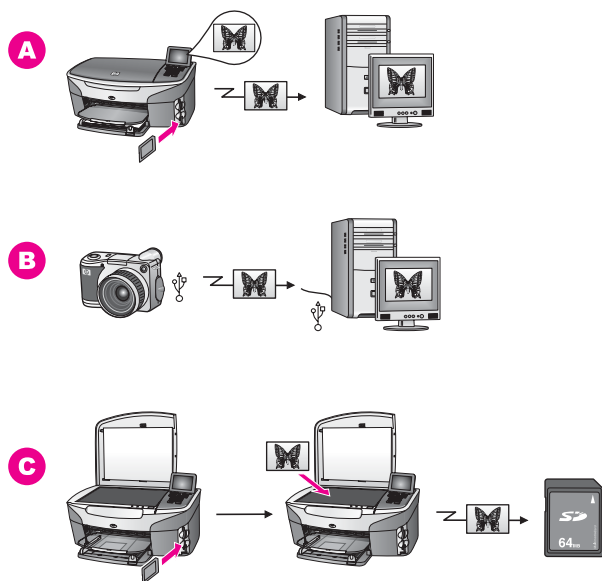

- A** Μεταφέρετε μια φωτογραφία από κάρτα μνήμης τοποθετημένη στο HP all-in-one σε υπολογιστή με Windows.

Β	Μεταφέρετε μια φωτογραφία από ψηφιακή φωτογραφική μηχανή HP σε υπολογιστή με Windows.
Γ	Μεταφέρετε μια φωτογραφία σαρώνοντάς την απευθείας σε κάρτα μνήμης που είναι τοποθετημένη στη συσκευή HP all-in-one.

Μεταφορά φωτογραφιών με χρήση Macintosh

Η παρακάτω εικόνα απεικονίζει διάφορους τρόπους μεταφοράς φωτογραφιών σε Macintosh, στη συσκευή HP all-in-one ή σε κάρτα μνήμης. Για περισσότερες πληροφορίες, ανατρέξτε στη λίστα κάτω από την εικόνα.

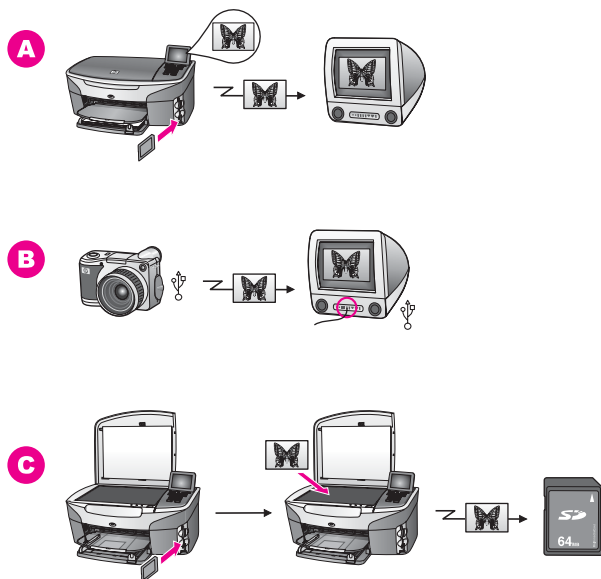

Α	Μεταφέρετε μια φωτογραφία από κάρτα μνήμης τοποθετημένη στο HP all-in-one σε Macintosh.
Β	Μεταφέρετε μια φωτογραφία από ψηφιακή φωτογραφική μηχανή HP σε Macintosh.
Γ	Μεταφέρετε μια φωτογραφία σαρώνοντάς την απευθείας σε κάρτα μνήμης που είναι τοποθετημένη στη συσκευή HP all-in-one.

Επεξεργασία φωτογραφιών

Υπάρχουν αρκετές διαφορετικές επιλογές για την επεξεργασία φωτογραφιών. Για περισσότερες πληροφορίες, ανατρέξτε παρακάτω στην ενότητα που αφορά το λειτουργικό σας σύστημα.

Επεξεργασία φωτογραφιών χρησιμοποιώντας υπολογιστή με Windows.

Η παρακάτω εικόνα απεικονίζει δύο τρόπους επεξεργασίας φωτογραφιών χρησιμοποιώντας υπολογιστή με Windows. Για περισσότερες πληροφορίες, δείτε τη λίστα κάτω από την εικόνα.

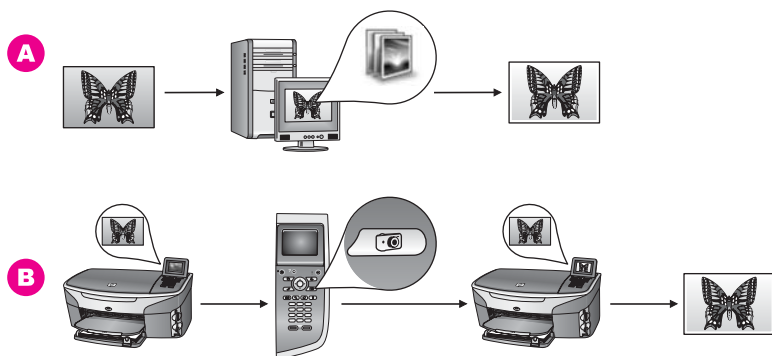

A	Επεξεργαστείτε μια φωτογραφία σε υπολογιστή με Windows χρησιμοποιώντας το λογισμικό HP Image Zone .
B	Επεξεργαστείτε μια φωτογραφία χρησιμοποιώντας τον πίνακα ελέγχου της συσκευής HP all-in-one.

Επεξεργασία φωτογραφιών με χρήση Macintosh

Η παρακάτω εικόνα απεικονίζει τρεις τρόπους επεξεργασίας φωτογραφιών με χρήση Macintosh. Για περισσότερες πληροφορίες, δείτε τη λίστα κάτω από την εικόνα.

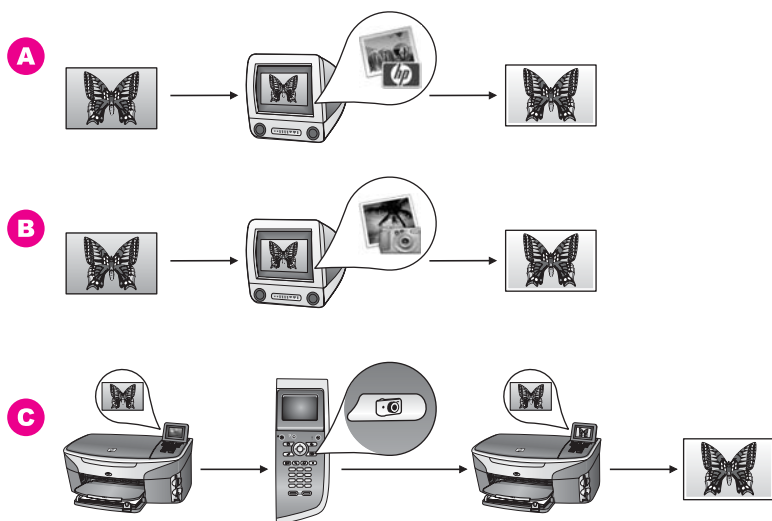

A	Επεξεργαστείτε μια φωτογραφία σε Macintosh χρησιμοποιώντας το λογισμικό HP Image Zone .
B	Επεξεργαστείτε μια φωτογραφία σε Macintosh χρησιμοποιώντας το λογισμικό iPhoto .
Γ	Επεξεργαστείτε μια φωτογραφία χρησιμοποιώντας τον πίνακα ελέγχου της συσκευής HP all-in-one.

Διαμοιρασμός φωτογραφιών

Υπάρχουν αρκετές διαφορετικές επιλογές για το διαμοιρασμό φωτογραφιών με φίλους και συγγενείς. Για περισσότερες πληροφορίες, ανατρέξτε παρακάτω στην ενότητα που αφορά το λειτουργικό σας σύστημα.

Διαμοιρασμός φωτογραφιών χρησιμοποιώντας υπολογιστή με Windows.

Η παρακάτω εικόνα απεικονίζει διάφορους τρόπους διαμοιρασμού φωτογραφιών χρησιμοποιώντας υπολογιστή με Windows. Για περισσότερες πληροφορίες, δείτε τη λίστα κάτω από την εικόνα.

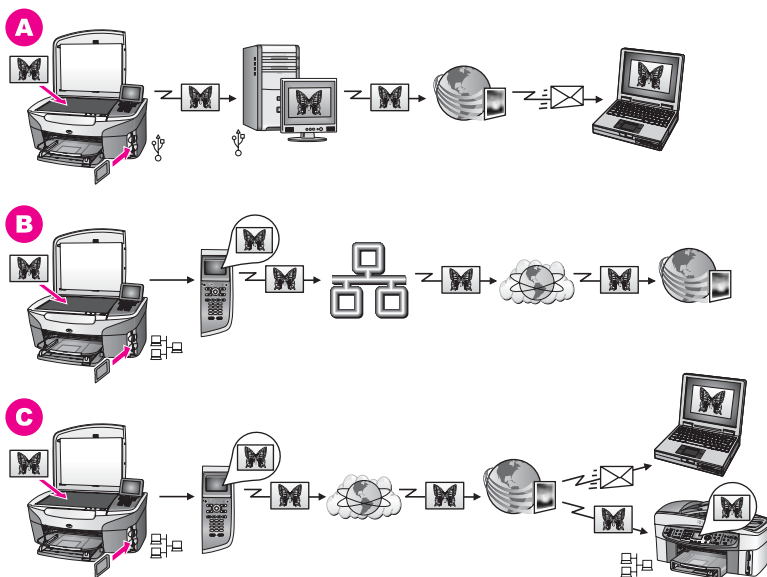

- | | |
|----------|--|
| A | Διαμοιραστείτε φωτογραφίες από τη συνδεδεμένη μέσω USB συσκευή HP all-in-one, χρησιμοποιώντας την υπηρεσία HP Instant Share. Μεταφέρετε φωτογραφίες από τη συνδεδεμένη μέσω USB συσκευή HP all-in-one στον υπολογιστή σας, στον οποίο χρησιμοποιείτε το λογισμικό HP Instant Share για να αποστείλετε τις φωτογραφίες σε φίλους ή συγγενείς μέσω της υπηρεσίας HP Instant Share ως μήνυμα ηλεκτρονικού ταχυδρομείου. |
|----------|--|

(συνέχεια)

Β	Διαμοιραστείτε φωτογραφίες αποστέλλοντάς τις μέσω Internet από τη συνδεδεμένη στο δίκτυο συσκευή HP all-in-one στην υπηρεσία HP Instant Share, όπου αποθηκεύονται σε ηλεκτρονικό άλμπουμ.
Γ	Διαμοιραστείτε φωτογραφίες αποστέλλοντάς τις μέσω Internet από τη συνδεδεμένη στο δίκτυο συσκευή HP all-in-one στην υπηρεσία HP Instant Share. Η υπηρεσία HP Instant Share μπορεί στη συνέχεια να στείλει τις φωτογραφίες ως μήνυμα ηλεκτρονικού ταχυδρομείου σε φίλους ή συγγενείς ή σε άλλη συσκευή HP all-in-one που είναι συνδεδεμένη σε δίκτυο.

Διαμοιρασμός φωτογραφιών με χρήση Macintosh

Η παρακάτω εικόνα απεικονίζει διάφορους τρόπους διαμοιρασμού φωτογραφιών με χρήση Macintosh. Για περισσότερες πληροφορίες, δείτε τη λίστα κάτω από την εικόνα.

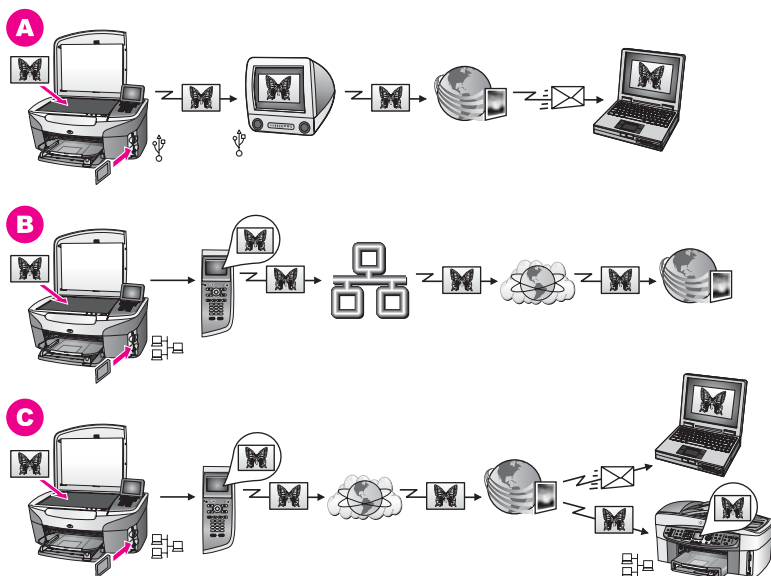

A	Διαμοιραστείτε φωτογραφίες από τη συνδεδεμένη μέσω USB συσκευή HP all-in-one, χρησιμοποιώντας την υπηρεσία HP Instant Share. Μεταφέρετε φωτογραφίες από τη συνδεδεμένη μέσω USB συσκευή HP all-in-one στον υπολογιστή σας, στον οποίο χρησιμοποιείτε το λογισμικό HP Instant Share για να αποστείλετε τις φωτογραφίες σε φίλους ή συγγενείς μέσω της υπηρεσίας HP Instant Share ως μήνυμα ηλεκτρονικού ταχυδρομείου.
Β	Διαμοιραστείτε φωτογραφίες αποστέλλοντάς τις μέσω Internet από τη συνδεδεμένη στο δίκτυο συσκευή HP all-in-one στην υπηρεσία HP Instant Share, όπου αποθηκεύονται σε ηλεκτρονικό άλμπουμ.
Γ	Διαμοιραστείτε φωτογραφίες αποστέλλοντάς τις μέσω Internet από τη συνδεδεμένη στο δίκτυο συσκευή HP all-in-one στην υπηρεσία HP Instant Share. Η υπηρεσία HP Instant Share μπορεί στη συνέχεια να στείλει τις

φωτογραφίες ως μήνυμα ηλεκτρονικού ταχυδρομείου σε φίλους ή συγγενείς ή σε άλλη συσκευή HP all-in-one που είναι συνδεδεμένη σε δίκτυο.

Εκτύπωση φωτογραφιών

Υπάρχουν αρκετές διαφορετικές επιλογές για την εκτύπωση φωτογραφιών. Για περισσότερες πληροφορίες, ανατρέξτε παρακάτω στην ενότητα που αφορά το λειτουργικό σας σύστημα.

Εκτύπωση φωτογραφιών χρησιμοποιώντας υπολογιστή με Windows.

Η παρακάτω εικόνα απεικονίζει διάφορους τρόπους εκτύπωσης φωτογραφιών χρησιμοποιώντας υπολογιστή με Windows. Για περισσότερες πληροφορίες, δείτε τη λίστα κάτω από την εικόνα.

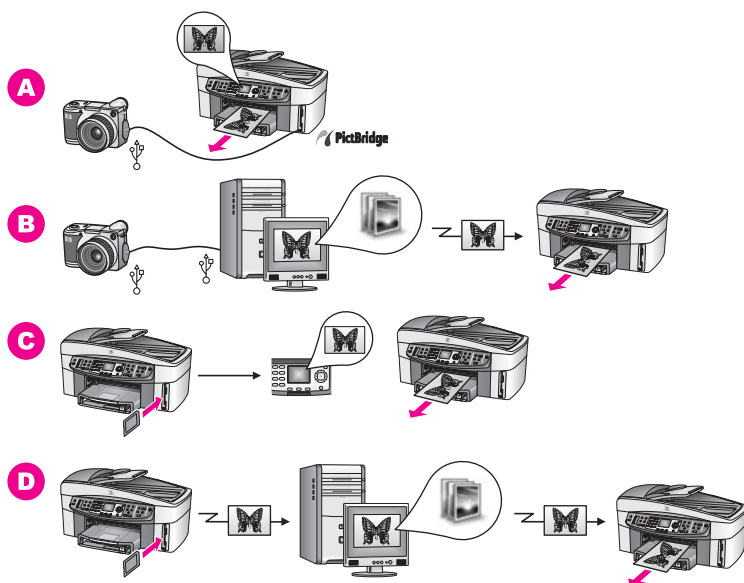

A	Εκτυπώστε φωτογραφίες από ψηφιακή φωτογραφική μηχανή συμβατή με PictBridge
B	Εκτυπώστε φωτογραφίες από τη φωτογραφική μηχανή χρησιμοποιώντας μια εφαρμογή λογισμικού στον υπολογιστή σας.
Γ	Εκτυπώστε φωτογραφίες από κάρτα μνήμης χρησιμοποιώντας τον πίνακα ελέγχου της συσκευής HP all-in-one.
Δ	Εκτυπώστε φωτογραφίες από κάρτα μνήμης μεταφέροντάς τις σε υπολογιστή με Windows και τυπώνοντάς τις με χρήση του λογισμικού HP Image Zone .

Εκτύπωση φωτογραφιών με χρήση Macintosh

Η παρακάτω εικόνα απεικονίζει διάφορους τρόπους εκτύπωσης φωτογραφιών με χρήση Macintosh. Για περισσότερες πληροφορίες, δείτε τη λίστα κάτω από την εικόνα.

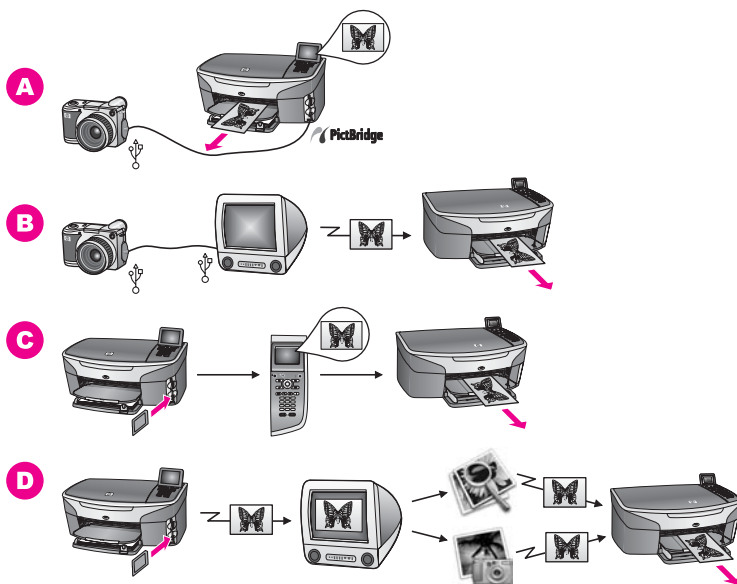

A	Εκτυπώστε φωτογραφίες από ψηφιακή φωτογραφική μηχανή συμβατή με PictBridge.
B	Εκτυπώστε φωτογραφίες από τη φωτογραφική μηχανή χρησιμοποιώντας μια εφαρμογή λογισμικού στον υπολογιστή σας.
Γ	Εκτυπώστε φωτογραφίες από κάρτα μνήμης χρησιμοποιώντας τον πίνακα ελέγχου της συσκευής HP all-in-one.
Δ	Εκτυπώστε φωτογραφίες από κάρτα μνήμης μεταφέροντάς τις σε υπολογιστή με Macintosh και τυπώνοντάς τις με χρήση του λογισμικού Πινακοθήκη HP (Πινακοθήκη HP) ή του λογισμικού HP Director .

5 Τοποθέτηση πρωτοτύπων και χαρτιού

Αυτό το κεφάλαιο παρέχει οδηγίες σχετικά με την τοποθέτηση πρωτοτύπων στον αυτόματο τροφοδότη εγγράφων ή στη γυάλινη επιφάνεια για πραγματοποίηση εργασίας αντιγραφής, σάρωσης ή φαξ, την επιλογή του καλύτερου τύπου χαρτιού για την εργασία σας, την τοποθέτηση του χαρτιού στο δίσκο εισόδου και οδηγίες για την αποφυγή εμπλοκών χαρτιού.

Τοποθέτηση πρωτοτύπων

Μπορείτε να τοποθετήσετε ένα πρωτότυπο για εργασία αντιγραφής, φαξ ή σάρωσης στον αυτόματο τροφοδότη εγγράφων ή στη γυάλινη επιφάνεια. Τα πρωτότυπα που τοποθετούνται στον αυτόματο τροφοδότη εγγράφων τροφοδοτούνται αυτόματα στη συσκευή HP all-in-one.

Τοποθέτηση πρωτοτύπου στον αυτόματο τροφοδότη εγγράφων

Μπορείτε να πραγματοποιήσετε αντιγραφή, σάρωση ή αποστολή φαξ πολυσέλιδου εγγράφου μεγέθους letter, A4 ή legal (έως 50 σελίδες) τοποθετώντας το στο δίσκο του τροφοδότη εγγράφων.



Προειδοποίηση Μην τοποθετείτε φωτογραφίες στον αυτόματο τροφοδότη εγγράφων, καθώς μπορεί να καταστραφούν.

Σημείωση Ορισμένες λειτουργίες, όπως οι λειτουργίες αντιγραφής **Προσαρμογή στη σελίδα** και **Πλήρωση ολόκλ. σελ.** δεν είναι διαθέσιμες όταν τοποθετείτε τα πρωτότυπα στον αυτόματο τροφοδότη εγγράφων. Επιπλέον, εάν πραγματοποιείτε σάρωση φύλλου δοκιμαστικής εκτύπωσης για εκτύπωση φωτογραφιών από κάρτα μνήμης, πρέπει να τοποθετήσετε το φύλλο δοκιμαστικής εκτύπωσης στη γυάλινη επιφάνεια. Για περισσότερες πληροφορίες, ανατρέξτε στην ενότητα **Τοποθέτηση πρωτοτύπου στη γυάλινη επιφάνεια**.

Για να τοποθετήσετε ένα πρωτότυπο στον αυτόματο τροφοδότη εγγράφων

- 1 Τοποθετήστε τα πρωτότυπα στο δίσκο του τροφοδότη εγγράφων με την όψη προς τα πάνω και την κορυφή της σελίδας αριστερά. Στον αυτόματο τροφοδότη εγγράφων μπορούν να τοποθετηθούν έως και 50 φύλλα χαρτιού.

Συμβουλή Για περισσότερη βοήθεια σχετικά με την τοποθέτηση εγγράφων στον αυτόματο τροφοδότη εγγράφων, ανατρέξτε στο ανάγλυφο διάγραμμα στον τροφοδότη εγγράφων.

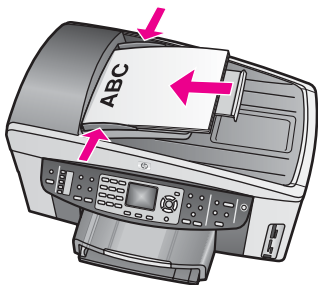

- 2 Σύρετε τους οδηγούς χαρτιού προς τα μέσα μέχρι να σταματήσουν στις δύο πλαϊνές πλευρές του χαρτιού.

Τοποθέτηση πρωτοτύπου στη γυάλινη επιφάνεια

Μπορείτε να πραγματοποιήσετε αντιγραφή, σάρωση ή αποστολή φας πρωτοτύπων μίας σελίδας μεγέθους letter, A4 ή legal, τοποθετώντας το χαρτί στη γυάλινη επιφάνεια, όπως περιγράφεται εδώ. Εάν το πρωτότυπο περιλαμβάνει πολλές σελίδες πλήρους μεγέθους, τοποθετήστε το στον αυτόματο τροφοδότη εγγράφων. Για περισσότερες πληροφορίες, ανατρέξτε στην ενότητα [Τοποθέτηση πρωτοτύπου στον αυτόματο τροφοδότη εγγράφων](#).

Πρέπει επίσης να ακολουθείτε αυτές τις οδηγίες όταν τοποθετείτε φύλλα δοκιμαστικής εκτύπωσης στη γυάλινη επιφάνεια για φωτογραφική εκτύπωση. Εάν το φύλλο δοκιμαστικής εκτύπωσης περιέχει πολλές σελίδες, τοποθετήστε τις σελίδες στη γυάλινη επιφάνεια μία-μία. Μην τοποθετείτε φύλλα δοκιμαστικής εκτύπωσης στον αυτόματο τροφοδότη εγγράφων.

Σημείωση Πολλές από τις ειδικές λειτουργίες δεν θα λειτουργήσουν σωστά εάν η γυάλινη επιφάνεια και η πίσω όψη καλύμματος δεν είναι καθαρές. Για περισσότερες πληροφορίες, ανατρέξτε στην ενότητα [Καθαρισμός της συσκευής HP all-in-one](#).

Για να τοποθετήσετε ένα πρωτότυπο στη γυάλινη επιφάνεια

- 1 Αφαιρέστε όλα τα πρωτότυπα από το δίσκο του τροφοδότη εγγράφων και σηκώστε το κάλυμμα της συσκευής HP all-in-one.
- 2 Τοποθετήστε το πρωτότυπο με την όψη προς τα κάτω στη δεξιά μπροστινή γωνία της γυάλινης επιφάνειας.
Εάν τοποθετείτε φύλλο δοκιμαστικής εκτύπωσης, βεβαιωθείτε ότι το επάνω μέρος του είναι στοιχισμένο στη δεξιά άκρη της γυάλινης επιφάνειας.

Συμβουλή Για περισσότερη βοήθεια σχετικά με την τοποθέτηση πρωτοτύπων, δείτε τους οδηγούς στη μπροστινή και στη δεξιά πλευρά της γυάλινης επιφάνειας.

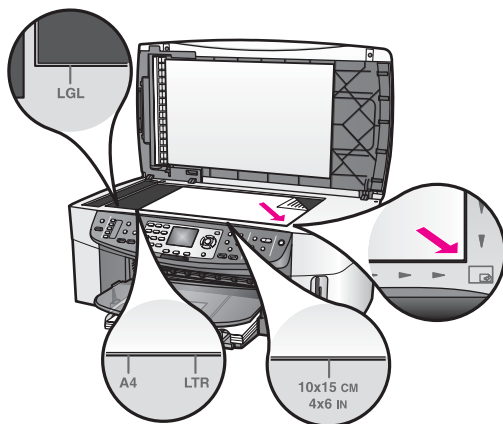

3 Κλείστε το κάλυμμα.

Επιλογή χαρτιού για εκτύπωση και αντιγραφή

Μπορείτε να χρησιμοποιήσετε πολλούς τύπους και μεγέθη χαρτιού στη συσκευή HP all-in-one. Διαβάστε τις παρακάτω συστάσεις για να δημιουργήσετε εκτυπώσεις και αντίγραφα βέλτιστης ποιότητας. Κάθε φορά που αλλάζετε τύπο ή μέγεθος χαρτιού, πρέπει να θυμάστε να αλλάζετε και τις αντίστοιχες ρυθμίσεις.

Συνιστώμενα χαρτιά

Εάν θέλετε να έχετε βέλτιστη ποιότητα εκτύπωσης, η HP συνιστά τη χρήση χαρτιών HP που είναι ειδικά σχεδιασμένα για τον τύπο εργασίας που θέλετε να εκτυπώσετε. Για παράδειγμα, εάν θέλετε να εκτυπώσετε φωτογραφίες, τοποθετήστε γυαλιστερό ή ματ χαρτί στο δίσκο εισόδου. Εάν θέλετε να εκτυπώσετε μια μπροσούρα ή παρουσίαση, χρησιμοποιήστε τύπο χαρτιού που είναι ειδικά σχεδιασμένος για αυτό το σκοπό.

Για περισσότερες πληροφορίες σχετικά με τα χαρτιά HP, δείτε την ηλεκτρονική **Βοήθεια HP Image Zone** ή επισκεφθείτε τη διεύθυνση www.hp.com/support.

Χαρτί προς αποφυγή

Η χρήση υπερβολικά λεπτού χαρτιού, χαρτιού με λεία υφή ή εύκαμπτου χαρτιού μπορεί να προκαλέσει εμπλοκή χαρτιού. Η χρήση χαρτιού με τραχιά υφή ή χαρτιού που δεν δέχεται μελάνη, μπορεί να προκαλέσει μουτζούρες ή αδυναμία ολοκλήρωσης των εκτυπωμένων εικόνων.

Δεν συνιστάται η εκτύπωση στα παρακάτω χαρτιά:

- Χαρτί με άκρα έτοιμα για κοπή ή χαρτί με διατρήσεις (εκτός και αν είναι ειδικά σχεδιασμένα για χρήση σε εκτυπωτές ψεκασμού HP).
- Χαρτόνι ειδικής υφής, όπως το χαρτόνι τύπου linen. Ενδέχεται να μην πραγματοποιηθεί ομοιόμορφη εκτύπωση και η μελάνη μπορεί να στάξει σε αυτά τα χαρτιά.
- Ιδιαίτερα λεία ή γυαλιστερά χαρτιά ή χαρτιά με επικάλυψη, τα οποία δεν έχουν σχεδιαστεί ειδικά για τη συσκευή HP all-in-one. Μπορεί να προκαλέσουν εμπλοκή χαρτιού στη συσκευή HP all-in-one ή να μην αποδεχθούν τη μελάνη.

- Έντυπα πολλών στελεχών (όπως είναι τα έντυπα δύο ή τριών στελεχών). Μπορεί να τσαλακωθούν ή να προκληθεί εμπλοκή. Ενδέχεται επίσης να δημιουργηθούν μουτζούρες.
- Φάκελοι με συνδετήρες ή παράθυρα.

Δεν συνιστάται η αντιγραφή στα παρακάτω χαρτιά:

- Χαρτί του οποίου το μέγεθος δεν είναι letter, A4, 10 x 15 cm , 5 x 7 ίντσες, Hagaki, L ή legal. Ανάλογα με τη χώρα/περιοχή σας, ορισμένοι από αυτούς τους τύπους χαρτιού μπορεί να μην διατίθενται.
- Χαρτί με άκρα έτοιμα για κοπή ή χαρτί με διατρήσεις (εκτός και αν είναι ειδικά σχεδιασμένα για χρήση σε εκτυπωτές ψεκασμού HP).
- Φωτογραφικό χαρτί που δεν είναι Φωτογραφικό χαρτί ανώτερης ποιότητας HP ή Φωτογραφικό χαρτί πολύ ανώτερης ποιότητας HP.
- Φάκελοι.
- Χαρτί για πανό.
- Φιλμ διαφανειών που δεν είναι Φιλμ διαφανειών ανώτερης ποιότητας HP για εκτυπωτές ψεκασμού ή Φιλμ διαφανειών πολύ ανώτερης ποιότητας HP για εκτυπωτές ψεκασμού.
- Έντυπα πολλών στελεχών ή χαρτόνι ετικετών.

Τοποθέτηση χαρτιού

Η ενότητα αυτή περιγράφει τη διαδικασία τοποθέτησης χαρτιού διαφορετικών τύπων και μεγεθών στη συσκευή HP all-in-one για αντίγραφα, εκτυπώσεις και φαξ.

Συμβουλή Για να αποφύγετε τα σκισίματα, τα τσαλακώματα, τις τσακισμένες ή λυγισμένες άκρες, φυλάξτε όλα τα μέσα σε επίπεδη θέση σε συσκευασία που μπορεί να ξανασφραγιστεί. Εάν δεν προφυλάξετε το χαρτί, οι απότομες αλλαγές θερμοκρασίας και υγρασίας μπορεί να λυγίσουν το χαρτί και να προκληθεί εμπλοκή στη συσκευή HP all-in-one.

Τοποθέτηση χαρτιού πλήρους μεγέθους

Μπορείτε να τοποθετήσετε πολλούς διαφορετικούς τύπους χαρτιού letter, A4 ή legal στον κύριο δίσκο εισόδου της συσκευής HP all-in-one.

Συμβουλή Εάν έχετε εγκαταστήσει τον προαιρετικό Δίσκο απλού χαρτιού 250 φύλλων HP, μπορείτε να τοποθετήσετε επιπλέον 250 φύλλα απλού χαρτιού ή μεγέθους A4 στον κάτω δίσκο.

Για να τοποθετήσετε χαρτί πλήρους μεγέθους στο δίσκο εισόδου

- 1 Αφαιρέστε το δίσκο εξόδου και σπρώξτε τους οδηγούς μήκους και πλάτους χαρτιού στην ακραία θέση τους.

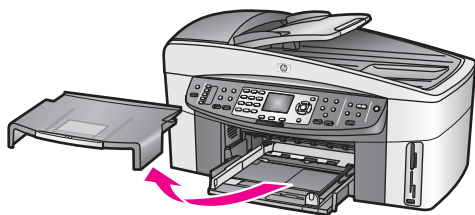

- 2 Χτυπήστε ελαφρά μια στοίβα χαρτιού σε επίπεδη επιφάνεια για να ευθυγραμμιστούν οι άκρες της και στη συνέχεια ελέγξτε τα παρακάτω:
 - Βεβαιωθείτε ότι τα φύλλα της στοίβας δεν είναι σκισμένα, σκονισμένα, τσαλακωμένα ή με λυγισμένες άκρες.
 - Βεβαιωθείτε ότι όλα τα φύλλα της στοίβας είναι του ίδιου μεγέθους και τύπου.
- 3 Τοποθετήστε τη στοίβα χαρτιού στο δίσκο εισόδου με τη στενή άκρη προς τα εμπρός και την πλευρά εκτύπωσης προς τα κάτω. Σύρετε τη στοίβα χαρτιού εμπρός μέχρι να σταματήσει.

Συμβουλή Εάν χρησιμοποιείτε letterhead, τοποθετήστε πρώτα το επάνω μέρος της σελίδας με την πλευρά εκτύπωσης προς τα κάτω. Για περισσότερη βοήθεια σχετικά με την τοποθέτηση χαρτιού πλήρους μεγέθους και letterhead, ανατρέξτε στο διάγραμμα επάνω στη βάση του δίσκου εισόδου.

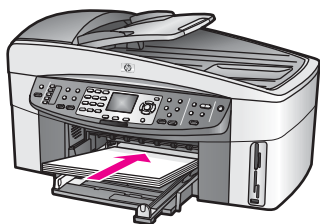

- 4 Σύρετε τους οδηγούς πλάτους και μήκους χαρτιού προς τα μέσα μέχρι να σταματήσουν στις άκρες του χαρτιού. Μην φορτώνετε υπερβολικά το δίσκο εισόδου. Βεβαιωθείτε ότι η στοίβα χαρτιού χωρά στο δίσκο εισόδου και δεν ξεπερνά το επάνω άκρο του οδηγού πλάτους χαρτιού.

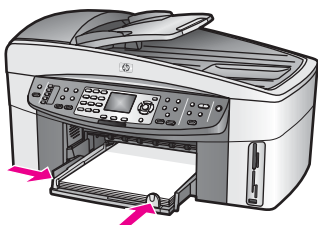

- 5 Επανατοποθετήστε το δίσκο εξόδου.

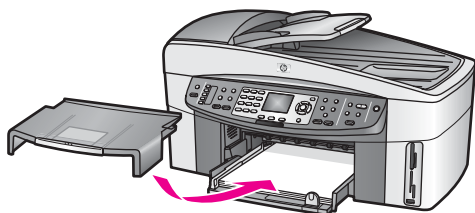

- 6 Επεκτείνετε πλήρως την προέκταση του δίσκου εξόδου για να συλλέξετε τις ολοκληρωμένες εργασίες αντιγραφής, εκτύπωσης ή φαξ.

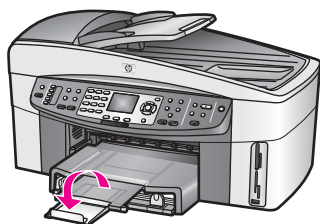

Για να τοποθετήσετε χαρτί πλήρους μεγέθους στον προαιρετικό κάτω δίσκο

- ➔ Ο Δίσκος απλού χαρτιού 250 φύλλων HP διατίθεται ως βοηθητικός εξοπλισμός αυτού του προϊόντος. Για περισσότερες πληροφορίες σχετικά με την τοποθέτηση χαρτιού σε αυτόν το βοηθητικό εξοπλισμό, διαβάστε και ακολουθήστε τις οδηγίες που τον συνόδευαν.

Τοποθέτηση φωτογραφικού χαρτιού 10 x 15 cm (4 x 6 ίντσες)

Μπορείτε να τοποθετήσετε φωτογραφικό χαρτί μεγέθους 10 x 15 cm στον κύριο δίσκο εισόδου της συσκευής HP all-in-one ή σε έναν προαιρετικό πίσω δίσκο εισόδου. (Στην Ιαπωνία ο εξοπλισμός αυτός ονομάζεται

Δίσκος Χαγκάκι με βοηθητικό εξοπλισμό αυτόματης εκτύπωσης δύο όψεων. Σε όλα τα άλλα μέρη ονομάζεται

Βοηθητικός εξοπλισμός αυτόματης εκτύπωσης δύο όψεων HP με μικρό δίσκο χαρτιού.)

Για βέλτιστα αποτελέσματα χρησιμοποιήστε ένα συνιστώμενο τύπο φωτογραφικού χαρτιού μεγέθους 10 επί 15 cm και ρυθμίστε τον τύπο και το μέγεθος χαρτιού για την εργασία εκτύπωσης ή αντιγραφής. Για περισσότερες πληροφορίες, δείτε στην οθόνη τη **Βοήθεια HP Image Zone**.

Συμβουλή Για να αποφύγετε τα σκισίματα, τα τσαλακώματα, τις τσακισμένες ή λυγισμένες άκρες, φυλάξτε όλα τα μέσα σε επίπεδη θέση σε συσκευασία που μπορεί να ξανασφραγιστεί. Εάν δεν προφυλάξετε το χαρτί, οι απότομες αλλαγές θερμοκρασίας και υγρασίας μπορεί να λυγίσουν το χαρτί και να προκληθεί εμπλοκή στη συσκευή HP all-in-one.

Για να τοποθετήσετε φωτογραφικό χαρτί μεγέθους 10 x 15 cm στον κύριο δίσκο εισόδου

- 1 Αφαιρέστε το δίσκο εξόδου.
- 2 Αφαιρέστε όλο το χαρτί από το δίσκο εισόδου.

- 3 Τοποθετήστε τη στοιβα φωτογραφικού χαρτιού στη δεξιά πλευρά του δίσκου εισόδου με τη στενή άκρη προς τα εμπρός και τη γυαλιστερή πλευρά προς τα κάτω. Σύρετε τη στοιβα φωτογραφικού χαρτιού εμπρός μέχρι να σταματήσει. Εάν το φωτογραφικό χαρτί που χρησιμοποιείτε έχει διάτρητες προεξοχές, τοποθετήστε το φωτογραφικό χαρτί έτσι ώστε οι προεξοχές να βρίσκονται προς το μέρος σας.
- 4 Σύρετε τους οδηγούς μήκους και πλάτους χαρτιού προς τα μέσα μέχρι να σταματήσουν, ώστε να προσαρμοστούν στη στοιβα του φωτογραφικού χαρτιού. Μην φορτώνετε υπερβολικά το δίσκο εισόδου. Βεβαιωθείτε ότι η στοιβα φωτογραφικού χαρτιού χωρά στο δίσκο εισόδου και δεν ξεπερνά το επάνω άκρο του οδηγού πλάτους χαρτιού.

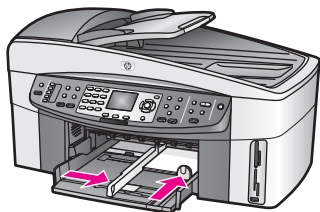

- 5 Επανατοποθετήστε το δίσκο εξόδου.

Για να τοποθετήσετε φωτογραφικό χαρτί μεγέθους 10 x 15 cm στον προαιρετικό πίσω δίσκο

→ Ο

Βοηθητικός εξοπλισμός αυτόματης εκτύπωσης δύο όψεων HP με Μικρό δίσκο χαρτιού και ο Δίσκος Χαγκάκι με βοηθητικό εξοπλισμό αυτόματης εκτύπωσης δύο όψεων είναι διαθέσιμοι για αυτό το προϊόν. Για πληροφορίες σχετικά με την τοποθέτηση χαρτιού σε αυτόν το βοηθητικό εξοπλισμό, διαβάστε και ακολουθήστε τις οδηγίες που συνοδεύουν το βοηθητικό εξοπλισμό.

Τοποθέτηση καρτ-ποστάλ ή καρτών Χαγκάκι

Μπορείτε να τοποθετήσετε καρτ-ποστάλ ή κάρτες Χαγκάκι στον κύριο δίσκο εισόδου της συσκευής HP all-in-one ή σε έναν προαιρετικό πίσω δίσκο εισόδου. (Στην Ιαπωνία ο εξοπλισμός αυτός ονομάζεται

Δίσκος Χαγκάκι με βοηθητικό εξοπλισμό αυτόματης εκτύπωσης δύο όψεων. Σε όλα τα άλλα μέρη ονομάζεται

Βοηθητικός εξοπλισμός αυτόματης εκτύπωσης δύο όψεων HP με μικρό δίσκο χαρτιού.)

Για βέλτιστα αποτελέσματα, ρυθμίστε τον τύπο και το μέγεθος χαρτιού πριν την εκτύπωση ή την αντιγραφή. Για περισσότερες πληροφορίες, δείτε στην οθόνη τη **Βοήθεια HP Image Zone**.

Για να τοποθετήσετε καρτ-ποστάλ ή κάρτες Χαγκάκι στον κύριο δίσκο εισόδου

- 1 Αφαιρέστε το δίσκο εξόδου.
- 2 Αφαιρέστε όλο το χαρτί από το δίσκο εισόδου.
- 3 Τοποθετήστε τη στοιβα καρτών στη δεξιά πλευρά του δίσκου εισόδου με τη στενή άκρη προς τα εμπρός και την πλευρά εκτύπωσης προς τα κάτω. Σύρετε τη στοιβα καρτών εμπρός μέχρι να σταματήσει.

- 4 Σύρετε τους οδηγούς μήκους και πλάτους χαρτιού προς τα μέσα μέχρι να σταματήσουν, ώστε να προσαρμοστούν στη στοίβα των καρτών. Μην φορτώνετε υπερβολικά το δίσκο εισόδου. Βεβαιωθείτε ότι η στοίβα καρτών χωρά στο δίσκο εισόδου και δεν ξεπερνά το επάνω άκρο του οδηγού πλάτους χαρτιού.

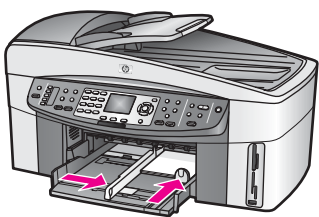

- 5 Επανατοποθετήστε το δίσκο εξόδου.

Για να τοποθετήσετε καρτ-ποστάλ ή κάρτες Χαγκάκι στον προαιρετικό πίσω δίσκο

→ Ο

Βοηθητικός εξοπλισμός αυτόματης εκτύπωσης δύο όψεων HP με Μικρό δίσκο χαρτιού και ο Δίσκος Χαγκάκι με βοηθητικό εξοπλισμό αυτόματης εκτύπωσης δύο όψεων είναι διαθέσιμοι για αυτό το προϊόν. Για πληροφορίες σχετικά με την τοποθέτηση χαρτιού σε αυτόν το βοηθητικό εξοπλισμό, διαβάστε και ακολουθήστε τις οδηγίες που συνόδευαν το βοηθητικό εξοπλισμό.

Τοποθέτηση φακέλων

Μπορείτε να τοποθετήσετε έναν ή περισσότερους φακέλους στο δίσκο εισόδου της συσκευής HP all-in-one. Μην χρησιμοποιείτε γυαλιστερούς ή ανάγλυφους φακέλους ή φακέλους με άγκιστρα ή προθήκες.

Σημείωση Για λεπτομέρειες σχετικά με τη μορφοποίηση κειμένου για εκτύπωση σε φακέλους, συμβουλευτείτε τα αρχεία βοήθειας του λογισμικού επεξεργασίας κειμένου. Για βέλτιστα αποτελέσματα, χρησιμοποιήστε επικέτα για τη διεύθυνση αποστολέα στους φακέλους.

Για να τοποθετήσετε φακέλους

- 1 Αφαιρέστε το δίσκο εξόδου.
- 2 Αφαιρέστε όλο το χαρτί από το δίσκο εισόδου.
- 3 Τοποθετήστε έναν ή περισσότερους φακέλους στη δεξιά πλευρά του δίσκου εισόδου με τα φύλλα των φακέλων προς τα επάνω και προς τα αριστερά. Σύρετε τη στοίβα των φακέλων προς τα εμπρός μέχρι να σταματήσει.

Συμβουλή Για περισσότερη βοήθεια σχετικά με την τοποθέτηση φακέλων, ανατρέξτε στο διάγραμμα επάνω στη βάση του δίσκου εισόδου.

- 4 Σύρετε τους οδηγούς μήκους και πλάτους χαρτιού προς τα μέσα μέχρι να σταματήσουν, ώστε να προσαρμοστούν στη στοίβα των φακέλων. Μην φορτώνετε υπερβολικά το δίσκο εισόδου. Βεβαιωθείτε ότι η στοίβα φακέλων χωρά στο δίσκο εισόδου και δεν ξεπερνά το επάνω άκρο του οδηγού πλάτους χαρτιού.

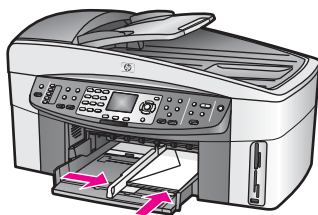

5 Επανατοποθετήστε το δίσκο εξόδου.

Τοποθέτηση άλλων τύπων χαρτιού

Ο πίνακας που ακολουθεί περιέχει οδηγίες για την τοποθέτηση ορισμένων τύπων χαρτιού. Για βέλτιστα αποτελέσματα, διαμορφώνετε τις ρυθμίσεις χαρτιού κάθε φορά που αλλάζετε μέγεθος ή τύπο χαρτιού. Για πληροφορίες σχετικά με την αλλαγή των ρυθμίσεων χαρτιού, δείτε την ηλεκτρονική **Βοήθεια HP Image Zone**.

Σημείωση Δεν υποστηρίζονται όλα τα μεγέθη και όλοι οι τύποι χαρτιού για όλες τις λειτουργίες της συσκευής HP all-in-one. Ορισμένα μεγέθη και τύποι χαρτιού μπορούν να χρησιμοποιηθούν μόνο εάν εκτελείτε μια εργασία εκτύπωσης από το πλαίσιο διαλόγου **Print (Εκτύπωση)** μιας εφαρμογής λογισμικού. Δεν διατίθενται για εργασίες αντιγραφής, φαξ ή εκτύπωσης φωτογραφιών από κάρτα μνήμης ή ψηφιακή φωτογραφική μηχανή. Τα χαρτιά που είναι διαθέσιμα μόνο για εκτύπωση από εφαρμογές λογισμικού υποδεικνύονται παρακάτω.

Χαρτί	Συμβουλές
Χαρτιά HP	<ul style="list-style-type: none"> Χαρτί ανώτερης ποιότητας HP: Εντοπίστε το γκρι βέλος στη μη εκτυπώσιμη πλευρά του χαρτιού και τοποθετήστε το χαρτί στο δίσκο εισόδου με το βέλος να κοιτάζει προς τα πάνω. Φιλμ διαφανειών ανώτερης ποιότητας HP για εκτυπωτές μεκασμού: Τοποθετήστε τη διαφάνεια έτσι ώστε η λευκή λωρίδα της διαφάνειας (με τα βέλη και το λογότυπο της HP) να βρίσκεται στο επάνω μέρος και να μπαίνει πρώτη στο δίσκο εισόδου. <p>Σημείωση Η συσκευή HP all-in-one ενδέχεται να μην εντοπίσει αυτόματα το φιλμ διαφανειών εάν αυτό δεν έχει τοποθετηθεί σωστά ή αν χρησιμοποιείτε φιλμ διαφανειών που δεν είναι Φιλμ διαφανειών HP. Για βέλτιστα αποτελέσματα, ρυθμίστε τον τύπο χαρτιού σε φιλμ διαφανειών πριν πραγματοποιήσετε εκτύπωση ή αντιγραφή σε φιλμ διαφανειών.</p> <ul style="list-style-type: none"> Σιδερότυπο χαρτί HP: Ισιώστε τη σελίδα του σιδερότυπου όσο καλύτερα μπορείτε προτού τη χρησιμοποιήσετε. Μην τοποθετείτε τσαλακωμένες σελίδες. (Για να αποφύγετε το τσαλάκωμα, διατηρείτε τα σιδερότυπα στην αρχική τους συσκευασία μέχρις ότου είστε έτοιμοι να τα χρησιμοποιήσετε.) Εντοπίστε τη μπλε λωρίδα στη μη εκτυπώσιμη πλευρά του σιδερότυπου και

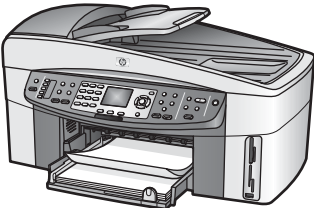
Χαρτί	Συμβουλές
	<p>τοποθετήστε χειροκίνητα ένα φύλλο κάθε φορά στο δίσκο εισόδου με τη μπλε λωρίδα προς τα πάνω.</p> <ul style="list-style-type: none"> • Ματ ευχετήρια κάρτα HP, Φωτογραφικό χαρτί HP για ευχετήρια κάρτα ή Ευχετήρια κάρτα ειδικής υφής, HP: Τοποθετήστε μια μικρή στοίβα χαρτιού ευχετήριων καρτών HP στο δίσκο εισόδου με την πλευρά εκτύπωσης προς τα κάτω. Σύρετε τη δεσμίδα καρτών εμπρός μέχρι να σταματήσει.
<p>Ετικέτες (για εκτύπωση από εφαρμογές λογισμικού μόνο)</p>	<p>Να χρησιμοποιείτε πάντα φύλλα ετικετών μεγέθους letter ή A4, σχεδιασμένα για χρήση με εκτυπωτές ψεκασμού HP (όπως οι ετικέτες εκτυπωτή ψεκασμού Avey) και να βεβαιώνετε ότι οι ετικέτες δεν είναι παλαιότερες των δύο ετών.</p> <ol style="list-style-type: none"> 1 Ξεφυλλίστε τη στοίβα των ετικετών για να βεβαιωθείτε ότι δεν υπάρχουν σελίδες κολλημένες μεταξύ τους. 2 Τοποθετήστε μια στοίβα φύλλων ετικετών επάνω από απλό χαρτί στο δίσκο εισόδου με την πλευρά εκτύπωσης προς τα κάτω. Μην εισάγετε τις ετικέτες μία-μία κάθε φορά.
<p>Συνεχόμενο χαρτί πανό (για εκτύπωση από εφαρμογές λογισμικού μόνο)</p>	<p>Το συνεχόμενο χαρτί πανό είναι επίσης γνωστό ως χαρτί υπολογιστή ή μορφής Z.</p> <ol style="list-style-type: none"> 1 Αφαιρέστε το δίσκο εξόδου. 2 Αφαιρέστε όλο το χαρτί από το δίσκο εισόδου. <p>Σημείωση Μην επανατοποθετείτε το δίσκο εξόδου της συσκευής HP all-in-one κατά την εκτύπωση πανό, έτσι ώστε να μη σχίζεται το συνεχόμενο χαρτί για πανό.</p> <ol style="list-style-type: none"> 3 Βεβαιωθείτε ότι η στοίβα του χαρτιού πανό έχει τουλάχιστον πέντε σελίδες. <p>Σημείωση Εάν χρησιμοποιείτε χαρτί για πανό τρίτου κατασκευαστή, βεβαιωθείτε ότι χρησιμοποιείτε χαρτί 20 λιβρών.</p> <ol style="list-style-type: none"> 4 Σκίστε με προσοχή τις διάτρητες λωρίδες και από τις δύο πλευρές της στοίβας, αν υπάρχουν, ξεδιπλώστε και διπλώστε ξανά το χαρτί για να βεβαιωθείτε ότι οι σελίδες δεν κολλάνε μεταξύ τους. 5 Τοποθετήστε το χαρτί στο δίσκο εισόδου ώστε το μη συνδεδεμένο άκρο να βρίσκεται στο επάνω μέρος της στοίβας. 6 Τοποθετήστε το πρώτο άκρο του χαρτιού μέσα στο δίσκο εισόδου μέχρι να σταματήσει, όπως φαίνεται παρακάτω. 

Αποφυγή εμπλοκών χαρτιού

Για να αποφύγετε τις εμπλοκές χαρτιού, ακολουθήστε τις παρακάτω οδηγίες:

- Αποφύγετε την τσάκιση ή το τσαλάκωμα του χαρτιού αποθηκεύοντας το αχρησιμοποίητο χαρτί σε συσκευασία που μπορεί να ξανασφραγιστεί.
- Αφαιρείτε συχνά τα εκτυπωμένα χαρτιά από το δίσκο εξόδου.
- Βεβαιωθείτε ότι το χαρτί που είναι τοποθετημένο στο δίσκο εισόδου είναι σε οριζόντια θέση και ότι οι άκρες δεν είναι λυγισμένες ή σκισμένες.
- Μην συνδυάζετε διαφορετικούς τύπους και μεγέθη χαρτιού στο δίσκο εισόδου. Ολόκληρη η στοίβα χαρτιού στο δίσκο εισόδου πρέπει να είναι ίδιου μεγέθους και τύπου.
- Ρυθμίζετε τους οδηγούς χαρτιού στο δίσκο εισόδου ώστε να προσαρμόζονται σε όλα τα μέσα. Βεβαιωθείτε ότι οι οδηγοί χαρτιού δεν λυγίζουν το χαρτί στο δίσκο εισόδου.
- Μην πιέζετε το χαρτί προς τα εμπρός στο δίσκο εισόδου.
- Χρησιμοποιείτε τους συνιστώμενους τύπους χαρτιού για τη συσκευή HP all-in-one. Για περισσότερες πληροφορίες, ανατρέξτε στην ενότητα [Επιλογή χαρτιού για εκτύπωση και αντιγραφή](#).
- Μην αφήνετε πρωτότυπα στη γυάλινη επιφάνεια του σαρωτή. Εάν τοποθετήσετε ένα πρωτότυπο στον αυτόματο τροφοδότη εγγράφων ενώ υπάρχει ήδη τοποθετημένο χαρτί στη γυάλινη επιφάνεια, το πρωτότυπο μπορεί να μπλοκάρει στον αυτόματο τροφοδότη εγγράφων.

Για περισσότερες πληροφορίες σχετικά με την αποκατάσταση των εμπλοκών χαρτιού, ανατρέξτε στην ενότητα [Αντιμετώπιση προβλημάτων χαρτιού](#).

6 Χρήση κάρτας μνήμης ή φωτογραφικής μνήμης PictBridge

Η συσκευή HP all-in-one έχει δυνατότητα πρόσβασης στις κάρτες μνήμης σχεδόν όλων των φωτογραφικών μηχανών ώστε να μπορείτε να εκτυπώνετε, να αποθηκεύετε, να διαχειρίζεστε και να διαμοιράζετε τις φωτογραφίες σας. Μπορείτε να τοποθετήσετε την κάρτα μνήμης στη συσκευή HP all-in-one ή να συνδέσετε απευθείας τη φωτογραφική μηχανή και να αφήσετε το HP all-in-one να διαβάσει τα περιεχόμενα της κάρτας ενώ βρίσκεται μέσα στη φωτογραφική μηχανή.

Αυτό το κεφάλαιο περιέχει πληροφορίες σχετικά με τη χρήση καρτών μνήμης ή φωτογραφικής μηχανής PictBridge με τη συσκευή HP all-in-one. Διαβάστε αυτή την ενότητα για πληροφορίες σχετικά με τη μεταφορά φωτογραφιών σε υπολογιστή, τη ρύθμιση των επιλογών φωτογραφικής εκτύπωσης, την εκτύπωση φωτογραφιών, την επεξεργασία φωτογραφιών, την προβολή παρουσιάσεων και το διαμοιρασμό φωτογραφιών με φίλους και συγγενείς.

Υποδοχές κάρτας μνήμης και θύρα φωτογραφικής μηχανής

Εάν η ψηφιακή φωτογραφική μηχανή που διαθέτετε χρησιμοποιεί κάρτα μνήμης για την αποθήκευση φωτογραφιών, μπορείτε να τοποθετήσετε την κάρτα μνήμης στη συσκευή HP all-in-one για να εκτυπώσετε ή να αποθηκεύσετε τις φωτογραφίες σας.

Μπορείτε να εκτυπώσετε ένα φύλλο δοκιμαστικής εκτύπωσης, το οποίο μπορεί να αποτελείται από αρκετές σελίδες και να εμφανίζει μικρογραφίες των φωτογραφιών που είναι αποθηκευμένες στην κάρτα μνήμης καθώς και να εκτυπώσετε φωτογραφίες από την κάρτα μνήμης, ακόμα και εάν η συσκευή HP all-in-one δεν είναι συνδεδεμένη σε υπολογιστή. Μπορείτε επίσης να συνδέσετε μια ψηφιακή φωτογραφική μηχανή που να υποστηρίζει PictBridge στη συσκευή HP all-in-one μέσω της θύρας φωτογραφικής μηχανής και να εκτυπώσετε απευθείας από τη φωτογραφική μηχανή.

Η συσκευή HP all-in-one αναγνωρίζει τις παρακάτω κάρτες μνήμης: CompactFlash (I, II), Memory Stick, MultiMediaCard (MMC), Secure Digital, SmartMedia και xD-Picture.

Σημείωση Μπορείτε να πραγματοποιήσετε σάρωση ενός εγγράφου και να στείλετε τη σαρωμένη εικόνα στην τοποθετημένη κάρτα μνήμης. Για περισσότερες πληροφορίες, ανατρέξτε στην ενότητα [Αποστολή σάρωσης σε κάρτα μνήμης](#)

Η συσκευή HP all-in-one διαθέτει τέσσερις υποδοχές κάρτας μνήμης, οι οποίες απεικονίζονται στην παρακάτω εικόνα με τις κάρτες μνήμης που αντιστοιχούν στην κάθε υποδοχή.

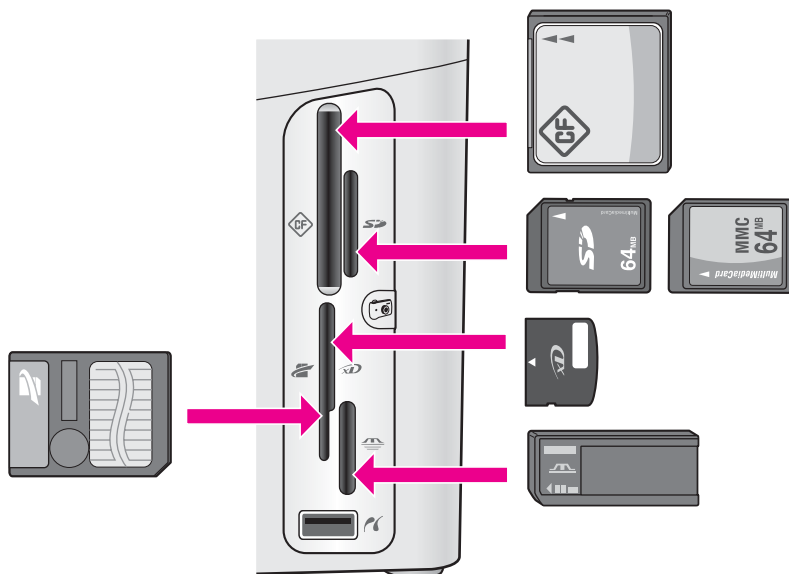

Οι υποδοχές διαμορφώνονται ως εξής:

- Επάνω αριστερή υποδοχή: CompactFlash (I, II)
- Επάνω δεξιά υποδοχή: Secure Digital, MultiMediaCard (MMC)
- Κάτω αριστερή υποδοχή: SmartMedia, xD-Picture (προσαρμόζεται στην επάνω δεξιά πλευρά της υποδοχής)
- Κάτω δεξιά υποδοχή: Memory Stick, Magic Gate Memory Stick, Memory Stick Duo (με προσαρμογέα παρεχόμενο από το χρήστη), Memory Stick Pro
- Θύρα φωτογραφικής μηχανής (κάτω από τις υποδοχές της κάρτας μνήμης): συμβατή με οποιαδήποτε ψηφιακή φωτογραφική μηχανή με δυνατότητα USB που να υποστηρίζει PictBridge

Σημείωση Η θύρα της φωτογραφικής μηχανής υποστηρίζει μόνο ψηφιακές φωτογραφικές μηχανές με δυνατότητα USB που υποστηρίζουν PictBridge. Δεν υποστηρίζει άλλους τύπους συσκευών USB. Εάν συνδέσετε μια ψηφιακή φωτογραφική μηχανή USB που δεν είναι συμβατή με τη θύρα της φωτογραφικής μηχανής, στην έγχρωμη οθόνη γραφικών θα εμφανιστεί ένα μήνυμα σφάλματος. Εάν διαθέτετε παλαιότερη ψηφιακή φωτογραφική μηχανή HP, δοκιμάστε να χρησιμοποιήσετε το καλώδιο USB που συνόδευε τη φωτογραφική μηχανή. Συνδέστε το στη θύρα USB στο πίσω μέρος της συσκευής HP all-in-one και όχι στη θύρα φωτογραφικής μηχανής, δίπλα στις υποδοχές καρτών μνήμης.

Συμβουλή Ως προεπιλογή, τα Windows XP διαμορφώνουν κάρτες μνήμης χωρητικότητας 8 MB ή λιγότερο και 64 MB ή περισσότερο στη μορφή FAT32. Οι ψηφιακές φωτογραφικές μηχανές και άλλες συσκευές χρησιμοποιούν τη μορφή FAT (FAT16 ή FAT12) και δεν μπορούν να λειτουργήσουν με κάρτες μορφής FAT32. Διαμορφώστε την κάρτα μνήμης στη φωτογραφική μηχανή ή επιλέξτε μορφή FAT για να διαμορφώσετε την κάρτα μνήμης σε υπολογιστή με Windows XP.

Έλεγχος ασφάλειας κάρτας μνήμης σε δίκτυο

Η συσκευή HP all-in-one, εάν είναι συνδεδεμένη σε δίκτυο, παρέχει στους υπολογιστές του δικτύου σας δυνατότητα πρόσβασης στις κάρτες μνήμης. Όταν η συσκευή χρησιμοποιείται σε ασύρματο δίκτυο χωρίς να είναι ενεργοποιημένη η λειτουργία ασύρματης κρυπτογράφησης, οποιοσδήποτε βρίσκεται εντός της ασύρματης εμβέλειας και γνωρίζει το όνομα του δικτύου σας και το αναγνωριστικό δικτύου της συσκευής HP all-in-one μπορεί να έχει πρόσβαση στα περιεχόμενα της κάρτας μνήμης όσο είναι τοποθετημένη στη συσκευή HP all-in-one.

Μπορείτε να αυξήσετε την προσωπική ασφάλεια των δεδομένων των καρτών μνήμης, ορίζοντας ένα κλειδί WEP (Wired Equivalent Privacy) ή ένα κλειδί WPA/PSK (Wi-Fi Protected Access/Pre-Shared Key) στο ασύρματο δίκτυο ή ρυθμίζοντας τη συσκευή HP all-in-one έτσι ώστε να μην διαμοιράζεται ποτέ τα περιεχόμενα της κάρτας μνήμης με τους υπολογιστές του δικτύου, ασύρματου ή όχι. Αυτό σημαίνει ότι οι υπόλοιποι υπολογιστές του δικτύου δεν θα μπορούν επίσης να έχουν πρόσβαση στα αρχεία της κάρτας μνήμης.

Για περισσότερες πληροφορίες σχετικά με την προσθήκη κρυπτογράφησης σε ασύρματο δίκτυο, ανατρέξτε στον Οδηγό δικτύωσης.

Σημείωση Η συσκευή HP all-in-one δεν διαμοιράζεται ποτέ τα περιεχόμενα μιας κάρτας μνήμης ψηφιακής φωτογραφικής μηχανής που είναι συνδεδεμένη στο HP all-in-one μέσω της θύρας της φωτογραφικής μηχανής.

- 1 Πατήστε **Ρύθμιση**.
- 2 Πατήστε **8** και στη συνέχεια πατήστε **3**.
Εμφανίζεται το **Μενού Δίκτυο** και στη συνέχεια ενεργοποιείται η επιλογή **Ρύθμ. για προχωρημένους**.
- 3 Πατήστε **3** για να επιλέξετε **Ασφάλεια κάρτας μνήμης**.
- 4 Πατήστε τον αριθμό δίπλα στην επιλογή ασφάλειας που θέλετε:
 - **1. Να γίνεται κοινή χρήση αρχείων**
 - **2. Να μην γίνεται κοινή χρήση αρχείων**

Μεταφορά ψηφιακών εικόνων στον υπολογιστή σας

Αφού τραβήξετε φωτογραφίες με την ψηφιακή φωτογραφική σας μηχανή, μπορείτε να τις εκτυπώσετε αμέσως ή να τις αποθηκεύσετε απευθείας στον υπολογιστή σας. Για να τις αποθηκεύσετε στον υπολογιστή σας, πρέπει να αφαιρέσετε την κάρτα μνήμης από τη φωτογραφική μηχανή και να την τοποθετήσετε στην κατάλληλη υποδοχή της συσκευής HP all-in-one.

Σημείωση Μπορείτε να χρησιμοποιείτε μόνο μία κάρτα μνήμης κάθε φορά στη συσκευή HP all-in-one.

- 1 Τοποθετήστε την κάρτα μνήμης στην κατάλληλη υποδοχή της συσκευής HP all-in-one.
Όταν η κάρτα μνήμης τοποθετηθεί σωστά, η λυχνία κατάστασης δίπλα στην υποδοχή της κάρτας αρχίζει να αναβοσβήνει. Στην έγχρωμη οθόνη γραφικών εμφανίζεται το μήνυμα **Ανάγνωση φωτογραφιών...** Όταν πραγματοποιείται πρόσβαση στην κάρτα, η λυχνία κατάστασης που βρίσκεται δίπλα στις υποδοχές κάρτας μνήμης αναβοσβήνει πράσινη.

Εάν τοποθετήσετε την κάρτα με λάθος τρόπο, η λυχνία κατάστασης δίπλα στις υποδοχές κάρτας μνήμης αναβοσβήνει πορτοκαλί και στην έγχρωμη οθόνη γραφικών εμφανίζεται ένα μήνυμα σφάλματος όπως **Η κάρτα τοποθετήθηκε ανάποδα ή Η κάρτα δεν τοποθετήθηκε πλήρως.**



Προειδοποίηση Μην επιχειρήσετε ποτέ να αφαιρέσετε μια κάρτα μνήμης ενώ προσπελαύνεται. Κάτι τέτοιο μπορεί να καταστρέψει τα αρχεία της κάρτας. Μπορείτε να αφαιρέσετε με ασφάλεια την κάρτα όταν η λυχνία κατάστασης δίπλα στις υποδοχές της κάρτας μνήμης δεν αναβοσβήνει.

- 2 Εάν υπάρχουν αρχεία φωτογραφιών στην κάρτα τα οποία δεν έχουν μεταφερθεί, εμφανίζεται ένα πλαίσιο διαλόγου στον υπολογιστή σας, το οποίο σας ρωτά εάν θέλετε να αποθηκεύσετε τα αρχεία φωτογραφιών στον υπολογιστή. Εάν η συσκευή HP all-in-one είναι συνδεδεμένη σε δίκτυο, στην περιοχή "Φωτογραφία", πατήστε **Μενού** για να εμφανιστεί το **Μενού Φωτογραφία**, πατήστε **3** για να επιλέξετε **Μεταφορά στον υπολ.** και έπειτα επιλέξτε τον υπολογιστή σας από την εμφανιζόμενη λίστα. Πηγαίνετε στον υπολογιστή σας και ακολουθήστε τις προτροπές στην οθόνη.
- 3 Κάντε κλικ στην επιλογή αποθήκευσης.

Με τον τρόπο αυτό αποθηκεύετε όλες τις νέες φωτογραφίες από την κάρτα μνήμης στον υπολογιστή.

Για Windows: από προεπιλογή, τα αρχεία αποθηκεύονται σε φακέλους ανά μήνα και ανά έτος, ανάλογα με την ημερομηνία λήψης των φωτογραφιών. Σε Windows XP και Windows 2000 οι φάκελοι δημιουργούνται κάτω από το φάκελο **C:\Documents and Settings\username\My Documents\My Pictures**.

Για Macintosh: από προεπιλογή, τα αρχεία αποθηκεύονται στον υπολογιστή στο φάκελο **Hard Drive:Documents:HP All-in-One Data:Photos** (OS 9) ή στο φάκελο **Hard Drive:Users:User Name:Pictures:HP Photos** (OS X).

Συμβουλή Μπορείτε επίσης να χρησιμοποιήσετε τον πίνακα ελέγχου για να μεταφέρετε αρχεία καρτών μνήμης σε ένα συνδεδεμένο υπολογιστή. Στην περιοχή "Φωτογραφία" πατήστε **Μενού** και έπειτα πατήστε **3** για να επιλέξετε **Μεταφορά σε υπολ.** Ακολουθήστε τις προτροπές του υπολογιστή σας. Επιπλέον, η κάρτα μνήμης εμφανίζεται ως μονάδα δίσκου στον υπολογιστή σας. Μπορείτε να μεταφέρετε τα αρχεία φωτογραφιών από την κάρτα μνήμης στην επιφάνεια εργασίας.

Όταν η συσκευή HP all-in-one ολοκληρώσει την ανάγνωση της κάρτας μνήμης, η λυχνία κατάστασης δίπλα στις υποδοχές κάρτας μνήμης σταματά να αναβοσβήνει και μένει σταθερά αναμμένη. Στην έγχρωμη οθόνη γραφικών εμφανίζεται η πρώτη φωτογραφία της κάρτας μνήμης.

Για να πραγματοποιήσετε περιήγηση στις φωτογραφίες της κάρτας μνήμης, πατήστε **◀** ή **▶** για να μετακινηθείτε εμπρός ή πίσω στις φωτογραφίες, κατά μία φωτογραφία κάθε φορά. Πατήστε και κρατήστε πατημένο το **◀** ή το **▶** για να μετακινηθείτε γρήγορα εμπρός ή πίσω στις φωτογραφίες.

Εκτύπωση φωτογραφιών από φύλλο δοκιμαστικής εκτύπωσης

Το φύλλο δοκιμαστικής εκτύπωσης είναι ένας απλός τρόπος για να επιλέγετε φωτογραφίες και να τις εκτυπώνετε απευθείας από μια κάρτα μνήμης, χωρίς να χρησιμοποιείτε υπολογιστή. Το φύλλο δοκιμαστικής εκτύπωσης, το οποίο μπορεί να είναι πολλών σελίδων, εμφανίζει σε μικρογραφίες τις φωτογραφίες που είναι αποθηκευμένες στην κάρτα μνήμης. Κάτω από κάθε μικρογραφία εμφανίζεται το όνομα του αρχείου, ο αριθμός του ευρετηρίου και η ημερομηνία. Τα φύλλα δοκιμαστικής εκτύπωσης είναι επίσης ένας γρήγορος τρόπος για να δημιουργήσετε έναν έντυπο κατάλογο με τις φωτογραφίες σας. Για να εκτυπώσετε φωτογραφίες με τη χρήση φύλλου δοκιμαστικής εκτύπωσης, πρέπει να εκτυπώσετε το φύλλο δοκιμαστικής εκτύπωσης, να το συμπληρώσετε και έπειτα να το σαρώσετε.

Η εκτύπωση φωτογραφιών από φύλλο δοκιμαστικής εκτύπωσης πραγματοποιείται σε τρία βήματα: εκτύπωση φύλλου δοκιμαστικής εκτύπωσης, συμπλήρωση του φύλλου δοκιμαστικής εκτύπωσης και σάρωση του φύλλου δοκιμαστικής εκτύπωσης. Αυτή η ενότητα περιέχει αναλυτικές πληροφορίες για αυτά τα τρία βήματα.

Συμβουλή Μπορείτε επίσης να βελτιώσετε την ποιότητα των φωτογραφιών που εκτυπώνετε στη συσκευή HP all-in-one αγοράζοντας ένα δοχείο φωτογραφικής εκτύπωσης ή ένα δοχείο γκρι μελάνης φωτογραφικής εκτύπωσης. Εάν εγκαταστήσετε το δοχείο μελάνης τριών χρωμάτων και το δοχείο μελάνης φωτογραφικής εκτύπωσης, έχετε ένα σύστημα έξι μελανών, το οποίο σας παρέχει καλύτερη ποιότητα έγχρωμων φωτογραφιών. Εάν εγκαταστήσετε το δοχείο μελάνης τριών χρωμάτων και το δοχείο γκρι μελάνης φωτογραφικής εκτύπωσης, μπορείτε να εκτυπώσετε μια ποικιλία γκρι τόνων, οι οποίοι προσφέρουν ενισχυμένη ποιότητα στις ασπρόμαυρες φωτογραφίες. Για περισσότερες πληροφορίες σχετικά με τα δοχεία μελάνης φωτογραφικής εκτύπωσης, ανατρέξτε στην ενότητα [Χρήση δοχείου μελάνης φωτογραφικής εκτύπωσης](#). Για περισσότερες πληροφορίες σχετικά με τα δοχεία γκρι μελάνης φωτογραφικής εκτύπωσης, ανατρέξτε στην ενότητα [Χρήση δοχείου γκρι μελάνης φωτογραφικής εκτύπωσης](#).

Εκτύπωση φύλλου δοκιμαστικής εκτύπωσης

Το πρώτο βήμα στη χρήση φύλλου δοκιμαστικής εκτύπωσης είναι η εκτύπωση από τη συσκευή HP all-in-one.

- 1 Τοποθετήστε την κάρτα μνήμης στην κατάλληλη υποδοχή της συσκευής HP all-in-one.
- 2 Στην περιοχή "Φωτογραφία" πατήστε **Φύλλο δοκιμαστικής εκτύπωσης** και έπειτα πατήστε **1**.

Εμφανίζεται το **Μεν. δοκ. εκτ.** και ενεργοποιείται η επιλογή **Εκτύπωση φύλλου δοκιμ. εκτύπωσης**.

Σημείωση Ανάλογα με την ποσότητα των φωτογραφιών στην κάρτα μνήμης, ο χρόνος που απαιτείται για την εκτύπωση του φύλλου δοκιμαστικής εκτύπωσης μπορεί να ποικίλλει σε μεγάλο βαθμό.

- 3 Εάν υπάρχουν περισσότερες από 20 φωτογραφίες στην κάρτα, εμφανίζεται το μενού **Επιλογή φωτογραφιών**. Πατήστε τον αριθμό δίπλα στην εντολή που θέλετε να επιλέξετε:
- 1. Όλες
 - 2. Οι τελευταίες 20
 - 3. Προσαρμοσμένο εύρος

Σημείωση Χρησιμοποιήστε τον αριθμό ευρετηρίου του φύλλου δοκιμαστικής εκτύπωσης για να επιλέξετε τις φωτογραφίες που θέλετε να εκτυπώσετε από προσαρμοσμένο εύρος. Ο αριθμός αυτός μπορεί να διαφέρει από τον αριθμό που σχετίζεται με τη φωτογραφία στην ψηφιακή φωτογραφική μηχανή. Εάν προσθέσετε ή διαγράψετε φωτογραφίες από την κάρτα μνήμης, πραγματοποιήσετε επανεκτύπωση του φύλλου δοκιμαστικής εκτύπωσης για να δείτε τους νέους αριθμούς ευρετηρίου.

- 4 Εάν ενεργοποιήσετε την επιλογή **Προσαρμοσμένο εύρος**, εισαγάγετε τους αριθμούς ευρετηρίου της πρώτης και της τελευταίας φωτογραφίας που θέλετε να εκτυπώσετε.

Σημείωση Μπορείτε να σβήσετε τους αριθμούς ευρετηρίου πατώντας ◀ για **backspace**.

Συμπλήρωση του φύλλου δοκιμαστικής εκτύπωσης

Μόλις εκτυπώσετε ένα φύλλο δοκιμαστικής εκτύπωσης, μπορείτε να επιλέξετε τις φωτογραφίες που θέλετε να εκτυπώσετε.

Σημείωση Μπορείτε επίσης να χρησιμοποιήσετε δοχείο μελάνης φωτογραφικής εκτύπωσης για ανώτερη ποιότητα εκτύπωσης. Εάν εγκαταστήσετε το δοχείο μελάνης τριών χρωμάτων και το δοχείο μελάνης φωτογραφικής εκτύπωσης, έχετε ένα σύστημα έξι μελανών. Για περισσότερες πληροφορίες, ανατρέξτε στην ενότητα **Χρήση δοχείου μελάνης φωτογραφικής εκτύπωσης**.



- 1 Επιλέξτε τις φωτογραφίες που θέλετε να εκτυπώσετε χρησιμοποιώντας ένα σκούρο μολύβι ή στυλό για να συμπληρώσετε τους κύκλους που βρίσκονται κάτω από τις μικρογραφίες εικόνων στο φύλλο δοκιμαστικής εκτύπωσης.
- 2 Επιλέξτε στυλ διάταξης συμπληρώνοντας έναν κύκλο στο βήμα 2 του φύλλου δοκιμαστικής εκτύπωσης.

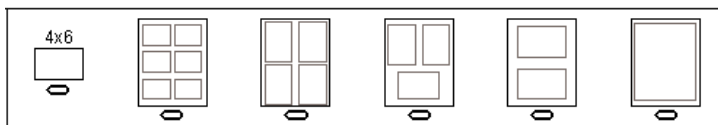

Σημείωση Εάν χρειάζεστε περισσότερες δυνατότητες ελέγχου στις ρυθμίσεις εκτύπωσης από αυτές που παρέχει το φύλλο δοκιμαστικής εκτύπωσης, μπορείτε να εκτυπώσετε τις φωτογραφίες απευθείας από τον πίνακα ελέγχου. Για περισσότερες πληροφορίες, ανατρέξτε στην ενότητα **Εκτύπωση φωτογραφιών απευθείας από την κάρτα μνήμης**.

- 3 Τοποθετήστε το φύλλο δοκιμαστικής εκτύπωσης με την όψη προς τα κάτω στη δεξιά μπροστινή γωνία της γυάλινης επιφάνειας. Βεβαιωθείτε ότι οι πλευρές του φύλλου δοκιμαστικής εκτύπωσης εφάπτονται με το δεξί και επάνω άκρο. Κλείστε το κάλυμμα.

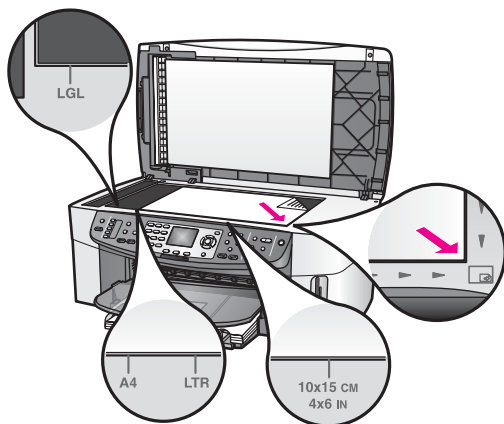

Σάρωση φύλλου δοκιμαστικής εκτύπωσης

Το τελευταίο βήμα στη χρήση του φύλλου δοκιμαστικής εκτύπωσης είναι η σάρωση του φύλλου που έχετε τοποθετήσει στη γυάλινη επιφάνεια.

Συμβουλή Βεβαιωθείτε ότι η γυάλινη επιφάνεια της συσκευής HP all-in-one είναι εντελώς καθαρή, διαφορετικά το φύλλο δοκιμαστικής εκτύπωσης μπορεί να μην σαρωθεί σωστά. Για περισσότερες πληροφορίες, ανατρέξτε στην ενότητα **Καθαρισμός της γυάλινης επιφάνειας**.

- 1 Βεβαιωθείτε ότι έχετε τοποθετήσει φωτογραφικό χαρτί στο δίσκο εισόδου. Βεβαιωθείτε ότι η ίδια κάρτα μνήμης που χρησιμοποιήσατε για την εκτύπωση του φύλλου δοκιμαστικής εκτύπωσης βρίσκεται ακόμα στη θύρα για τη σάρωση αυτού του φύλλου.
- 2 Στην περιοχή "Φωτογραφία" πατήστε **Φύλλο δοκιμαστικής εκτύπωσης** και έπειτα πατήστε **2**.

Εμφανίζεται το **Μεν. δοκ. εκτ.** και ενεργοποιείται η επιλογή **Σάρωση φύλλου δοκιμ. εκτύπωσης**.

Η συσκευή HP all-in-one σαρώνει το φύλλο δοκιμαστικής εκτύπωσης και στη συνέχεια εκτυπώνει τις επιλεγμένες φωτογραφίες.

Ρύθμιση επιλογών φωτογραφικής εκτύπωσης

Από τον πίνακα ελέγχου μπορείτε να ελέγξετε τον τρόπο που η συσκευή HP all-in-one εκτυπώνει φωτογραφίες, όπως τον τύπο και το μέγεθος χαρτιού, τη διάταξη και άλλα.

Αυτή η ενότητα περιλαμβάνει πληροφορίες για τα παρακάτω θέματα: ρύθμιση επιλογών φωτογραφικής εκτύπωσης, αλλαγή επιλογών εκτύπωσης και ρύθμιση νέων προεπιλογών φωτογραφικής εκτύπωσης.

Μπορείτε να προσπελάσετε και να ρυθμίσετε τις επιλογές εκτύπωσης φωτογραφιών από το **Μενού Φωτογραφία** που είναι διαθέσιμο στον πίνακα ελέγχου.

Συμβουλή Επίσης, μπορείτε να χρησιμοποιήσετε το λογισμικό **HP Image Zone** για να ρυθμίσετε τις επιλογές φωτογραφικής εκτύπωσης. Για περισσότερες πληροφορίες, δείτε τη **Βοήθεια HP Image Zone**.

Χρήση του μενού επιλογών εκτύπωσης για να ρύθμιση των επιλογών εκτύπωσης

Το μενού **Επιλογές εκτύπωσης** παρέχει πρόσβαση σε διάφορες ρυθμίσεις που επηρεάζουν τον τρόπο που εκτυπώνονται οι φωτογραφίες, όπως ο αριθμός αντιγράφων, οι τύποι χαρτιού και άλλα. Οι προεπιλογές μονάδων μέτρησης και μεγεθών διαφέρουν ανάλογα με τη χώρα/περιοχή.

- 1 Τοποθετήστε μια κάρτα μνήμης στην κατάλληλη υποδοχή της συσκευής HP all-in-one.
- 2 Στην περιοχή "Φωτογραφία" πατήστε **Μενού**.
Εμφανίζεται το **Μενού Φωτογραφία**.
- 3 Πατήστε **1** για να μεταβείτε στο μενού **Επιλογές εκτύπωσης** και στη συνέχεια πατήστε τον αριθμό που βρίσκεται δίπλα στη ρύθμιση που θέλετε να αλλάξετε.

Ρύθμιση	Περιγραφή
1. Αριθμός αντιγράφων	Σας δίνει τη δυνατότητα να ορίσετε τον αριθμό αντιγράφων προς εκτύπωση.
2. Μέγεθος εικόνας	<p>Σας δίνει τη δυνατότητα να ορίσετε το μέγεθος στο οποίο θέλετε να εκτυπωθεί η εικόνα. Οι περισσότερες επιλογές είναι αυτονόητες, ωστόσο δύο από αυτές απαιτούν επεξήγηση: Πλήρωση ολόκλ. σελ. και Προσαρμογή στη σελίδα.</p> <p>Η ρύθμιση Πλήρωση ολόκλ. σελ. κλιμακώνει την εικόνα ώστε να καλύπτει όλη την εκτυπώσιμη περιοχή του χαρτιού. Εάν έχετε τοποθετήσει φωτογραφικό χαρτί στο δίσκο εισόδου, δεν θα υπάρχει λευκό περίγραμμα γύρω από τη φωτογραφία. Είναι πιθανό να πραγματοποιηθεί περικοπή. Η ρύθμιση Προσαρμογή στη σελίδα κλιμακώνει την εικόνα ώστε να καλύπτει όσο το δυνατόν περισσότερο χαρτί, διατηρώντας ταυτόχρονα τον αρχικό λόγο διαστάσεων, χωρίς περικοπή. Η εικόνα εκτυπώνεται στο κέντρο και πλαισιώνεται από ένα λευκό περίγραμμα.</p>
3. Επιλογή δίσκου	Σας δίνει τη δυνατότητα να επιλέξετε το δίσκο εισόδου (μπροστινό ή πίσω) που θα χρησιμοποιήσει η συσκευή HP all-in-one. Η ρύθμιση αυτή είναι διαθέσιμη μόνο εάν ανιχνευτεί πίσω δίσκος κατά την ενεργοποίηση της συσκευής HP all-in-one.
4. Μέγεθος χαρτιού	Σας δίνει τη δυνατότητα να επιλέξετε το μέγεθος χαρτιού για την τρέχουσα εργασία εκτύπωσης. Η προεπιλογή της ρύθμισης Αυτόματο έχει οριστεί σε μεγάλο (letter ή A4) και μικρό 10 x 15 cm μέγεθος χαρτιού, το οποίο διαφέρει μεταξύ των χωρών/περιοχών. Όταν οι ρυθμίσεις Μέγεθος χαρτιού και Τύπος χαρτιού έχουν οριστεί στο Αυτόματο , η συσκευή HP all-in-one επιλέγει τις καλύτερες επιλογές εκτύπωσης για την τρέχουσα εργασία εκτύπωσης. Οι

Ρύθμιση	Περιγραφή
	<p>Άλλες ρυθμίσεις Μέγεθος χαρτιού σας δίνουν τη δυνατότητα να μην χρησιμοποιείτε τις αυτόματες ρυθμίσεις.</p>
<p>5. Τύπος χαρτιού</p>	<p>Σας δίνει τη δυνατότητα να επιλέξετε τον τύπο χαρτιού για την τρέχουσα εργασία εκτύπωσης. Η ρύθμιση Αυτόματο δίνει τη δυνατότητα στη συσκευή HP all-in-one να ανιχνεύσει και να ορίσει τον τύπο χαρτιού αυτόματα. Όταν οι ρυθμίσεις Μέγεθος χαρτιού και Τύπος χαρτιού έχουν οριστεί στο Αυτόματο, η συσκευή HP all-in-one επιλέγει τις καλύτερες επιλογές για την τρέχουσα εργασία εκτύπωσης. Οι άλλες ρυθμίσεις Τύπος χαρτιού σας δίνουν τη δυνατότητα να μην χρησιμοποιήσετε τις αυτόματες ρυθμίσεις.</p>
<p>6. Στυλ διάταξης</p>	<p>Σας δίνει τη δυνατότητα να επιλέξετε ένα από τα τρία στυλ διάταξης για την τρέχουσα εργασία εκτύπωσης.</p> <p>Η διάταξη Εξοικονόμηση χαρτιού προσαρμόζει το μεγαλύτερο δυνατό αριθμό φωτογραφιών στο χαρτί, πραγματοποιώντας περιστροφή και περικοπή φωτογραφιών εάν απαιτείται.</p> <p>Η διάταξη Άλμπουμ διατηρεί τον αρχικό προσανατολισμό των φωτογραφιών. Η ρύθμιση Άλμπουμ αναφέρεται στον προσανατολισμό της σελίδας, όχι στις ίδιες τις φωτογραφίες. Είναι πιθανό να πραγματοποιηθεί περικοπή.</p>
<p>7. Smart Focus</p>	<p>Σας δίνει τη δυνατότητα να ενεργοποιήσετε ή να απενεργοποιήσετε την αυτόματη ψηφιακή αύξηση της ευκρίνειας των φωτογραφιών. Το Smart Focus επηρεάζει μόνο τις εκτυπωμένες φωτογραφίες. Δεν αλλάζει την εμφάνιση των φωτογραφιών στην έγχρωμη οθόνη γραφικών ή στο πρωτότυπο αρχείο στην κάρτα μνήμης. Η ρύθμιση Smart Focus είναι ενεργοποιημένη από προεπιλογή.</p>
<p>8. Ψηφιακό φλας</p>	<p>Σας δίνει τη δυνατότητα να κάνετε τις σκούρες εικόνες πιο ανοιχτές. Το Ψηφιακό φλας επηρεάζει μόνο τις εκτυπωμένες φωτογραφίες. Δεν αλλάζει την εμφάνιση των φωτογραφιών στην έγχρωμη οθόνη γραφικών ή στο πρωτότυπο αρχείο στην κάρτα μνήμης. Η ρύθμιση Ψηφιακό φλας είναι απενεργοποιημένη από προεπιλογή.</p>
<p>9. Ρύθ. νέων προεπιλ.</p>	<p>Σας δίνει τη δυνατότητα να αποθηκεύσετε τις τρέχουσες ρυθμίσεις Επιλογές εκτύπωσης ως νέες προεπιλογές.</p>

Αλλαγή επιλογών εκτύπωσης

Οι ρυθμίσεις του μενού **Επιλογές εκτύπωσης** αλλάζουν με τον ίδιο τρόπο.

- 1 Στην περιοχή "Φωτογραφία" πατήστε **Μενού, 1** και έπειτα πατήστε τον αριθμό που βρίσκεται δίπλα στη ρύθμιση που θέλετε να αλλάξετε. Μπορείτε να πραγματοποιήσετε κύλιση στο μενού **Επιλογές εκτύπωσης** πατώντας το κουμπί ▼ στον πίνακα ελέγχου για να δείτε όλες τις επιλογές.
Η επιλεγμένη εντολή είναι επισημασμένη και η προεπιλεγμένη ρύθμιση (εάν υπάρχει) εμφανίζεται κάτω από το μενού, στο κάτω μέρος της έγχρωμης οθόνης γραφικών.
- 2 Πραγματοποιήστε την αλλαγή στη ρύθμιση και πατήστε **OK**.

Σημείωση Στην περιοχή "Φωτογραφία", πατήστε ξανά **Μενού** για να πραγματοποιήσετε έξοδο από το μενού **Επιλογές εκτύπωσης** και να επιστρέψετε στην εμφάνιση της φωτογραφίας.

Για πληροφορίες σχετικά με τη ρύθμιση των προεπιλεγμένων επιλογών εκτύπωσης, ανατρέξτε στην ενότητα **Ορισμός νέων προεπιλογών εκτύπωσης φωτογραφιών**.

Ορισμός νέων προεπιλογών εκτύπωσης φωτογραφιών

Μπορείτε να αλλάξετε τις προεπιλογές εκτύπωσης φωτογραφιών από τον πίνακα ελέγχου.

- 1 Στην περιοχή "Φωτογραφία" πατήστε **Μενού** και έπειτα πατήστε **1**. Εμφανίζεται το μενού **Επιλογές εκτύπωσης**.
- 2 Πραγματοποιήστε αλλαγές στις επιλογές που θέλετε. Εμφανίζεται ξανά το μενού **Επιλογές εκτύπωσης** όταν επιβεβαιώνετε μια νέα ρύθμιση για μια επιλογή.
- 3 Πατήστε **9** όταν εμφανιστεί το μενού **Επιλογές εκτύπωσης** και όταν σας ζητηθεί πατήστε **OK** για να ορίσετε νέες προεπιλογές.
Όλες οι τρέχουσες ρυθμίσεις γίνονται οι νέες προεπιλογές.

Χρήση των λειτουργιών επεξεργασίας

Η συσκευή HP all-in-one προσφέρει πολλά βασικά χειριστήρια επεξεργασίας, τα οποία μπορείτε να εφαρμόσετε στην εικόνα που εμφανίζεται στην έγχρωμη οθόνη γραφικών. Τα χειριστήρια αυτά περιλαμβάνουν προσαρμογή φωτεινότητας, ειδικά χρωματικά εφέ και άλλα.

Αυτή η ενότητα περιλαμβάνει πληροφορίες για τα παρακάτω θέματα: επεξεργασία εικόνων στη συσκευή HP all-in-one και χρήση των λειτουργιών **Μεγέθυνση/Σμίκρυνση** ή **Περιστροφή**.

Επεξεργασία φωτογραφίας από τον πίνακα ελέγχου

Μπορείτε να εφαρμόσετε αυτά τα χειριστήρια επεξεργασίας στην τρέχουσα εμφανιζόμενη φωτογραφία. Οι επεξεργασίες εφαρμόζονται στην εκτύπωση και την προβολή μόνο. Δεν αποθηκεύονται στην ίδια την εικόνα.

- 1 Στην περιοχή "Φωτογραφία" πατήστε **Μενού** και έπειτα πατήστε **2**. Εμφανίζεται το μενού **Επεξεργασία**.
- 2 Ορίστε την επιλογή επεξεργασίας που θέλετε να χρησιμοποιήσετε πατώντας τον αντίστοιχο αριθμό.

Επιλογή επεξεργασίας	Σκοπός
1. Φωτεινότητα φωτογρ.	Σας δίνει τη δυνατότητα να κάνετε την εμφανιζόμενη εικόνα πιο ανοιχτή ή πιο σκούρα. Πατήστε ◀ για να κάνετε την εικόνα πιο σκούρα. Πατήστε ▶ για να την κάνετε πιο φωτεινή.
2. Εφέ χρωμάτων	Εμφανίζεται ένα μενού ειδικών χρωματικών εφέ που μπορείτε να εφαρμόσετε στην εικόνα. Η ρύθμιση Χωρίς εφέ αφήνει την εικόνα όπως είναι. Το εφέ Σέπια εφαρμόζει έναν καφέ τόνο, σαν αυτόν των φωτογραφιών της δεκαετίας του 1900. Το εφέ Αντίκα είναι παρόμοιο με το εφέ Σέπια , αλλά με απαλά χρώματα, ώστε η εικόνα να μοιάζει με τη χροιά του δέρματος. Το εφέ Ασπρόμαυρο αντικαθιστά τα χρώματα της φωτογραφίας με μαύρες, λευκές και γκρι σκιές.
3. Πλαίσιο	Σας δίνει τη δυνατότητα να εφαρμόσετε ένα πλαίσιο και ένα χρώμα πλαισίου στην τρέχουσα εικόνα.
4. Φαινόμε. κόκκ. ματιών	Σας δίνει τη δυνατότητα να καταργήσετε το φαινόμενο κόκκινων ματιών από τις φωτογραφίες. Η Ενεργοποίηση καταργεί το φαινόμενο κόκκινων ματιών. Η Απενεργοποίηση απενεργοποιεί την κατάργηση του φαινομένου κόκκινων ματιών. Η προεπιλογή είναι Απενεργοποίηση .

Χρήση των λειτουργιών "Μεγέθυνση/Σμίκρυνση" και "Περιστροφή"

Μπορείτε να αυξήσετε ή να μειώσετε το ζουμ σε μια φωτογραφία ή να την περιστρέψετε πριν την εκτυπώσετε. Οι ρυθμίσεις "Μεγέθυνση/Σμίκρυνση" και "Περιστροφή" εφαρμόζονται μόνο στην τρέχουσα εργασία εκτύπωσης. Οι ρυθμίσεις δεν αποθηκεύονται στη φωτογραφία.

Για να χρησιμοποιήσετε τη λειτουργία "Μεγέθυνση/Σμίκρυνση"

- 1 Εμφανίστε μια εικόνα στην έγχρωμη οθόνη γραφικών.
- 2 Κάτω από την επιλογή "Μεγέθυνση/Σμίκρυνση" πατήστε - για να μειώσετε το ζουμ ή + για να το αυξήσετε και να προβάλετε τη φωτογραφία σε διαφορετικά μεγέθη. Χρησιμοποιήστε τα κουμπιά με τα βέλη για να δείτε τη φωτογραφία και την περιοχή κατά προσέγγιση που θα εκτυπωθεί.
- 3 Πατήστε **Εκτύπωση Φωτογραφιών** για να εκτυπώσετε τη φωτογραφία.
- 4 Πατήστε **Άκυρο** για να βγείτε από τη λειτουργία "Μεγέθυνση/Σμίκρυνση" και να επιστρέψετε η φωτογραφία στην αρχική της κατάσταση.

Για να χρησιμοποιήσετε τη λειτουργία "Περιστροφή"

- 1 Εμφανίστε μια εικόνα στην έγχρωμη οθόνη γραφικών.
- 2 Πατήστε **Περιστροφή** για να περιστρέψετε τη φωτογραφία κατά 90 μοίρες δεξιόστροφα κάθε φορά.
- 3 Πατήστε **Εκτύπωση Φωτογραφιών** για να εκτυπώσετε τη φωτογραφία.

- 4 Πατήστε **Περιστροφή** μέχρι να επιστρέψει η φωτογραφία στην αρχική της κατάσταση.

Εκτύπωση φωτογραφιών απευθείας από την κάρτα μνήμης

Μπορείτε να τοποθετήσετε μια κάρτα μνήμης στη συσκευή HP all-in-one και να χρησιμοποιήσετε τον πίνακα ελέγχου για να εκτυπώσετε φωτογραφίες. Για πληροφορίες σχετικά με την εκτύπωση φωτογραφιών στη συσκευή HP all-in-one από μια φωτογραφική μηχανή συμβατή με PictBridge, ανατρέξτε στην ενότητα **Εκτύπωση φωτογραφιών από ψηφιακή φωτογραφική μηχανή συμβατή με PictBridge**.

Αυτή η ενότητα περιλαμβάνει πληροφορίες για τα παρακάτω θέματα: εκτύπωση μεμονωμένων φωτογραφιών, δημιουργία φωτογραφιών χωρίς περίγραμμα και κατάργηση επιλογής φωτογραφιών.

Σημείωση Κατά την εκτύπωση φωτογραφιών, πρέπει να ενεργοποιήσετε επιλογές για το σωστό τύπο χαρτιού και τη βελτίωση της φωτογραφίας. Για περισσότερες πληροφορίες, ανατρέξτε στην ενότητα **Ρύθμιση επιλογών φωτογραφικής εκτύπωσης**. Μπορείτε επίσης να χρησιμοποιήσετε το δοχείο μελάνης φωτογραφικής εκτύπωσης για ανώτερη ποιότητα εκτύπωσης. Για περισσότερες πληροφορίες, ανατρέξτε στην ενότητα **Χρήση δοχείου μελάνης φωτογραφικής εκτύπωσης**.

Μπορείτε να πραγματοποιήσετε περισσότερα από απλή εκτύπωση φωτογραφιών με τη χρήση του λογισμικού **HP Image Zone**. Το λογισμικό αυτό σας δίνει τη δυνατότητα να χρησιμοποιήσετε φωτογραφίες για σιδερότυπα, αφίσες, πανό, αυτοκόλλητα και άλλες δημιουργικές εργασίες. Για περισσότερες πληροφορίες, δείτε την ηλεκτρονική **Βοήθεια HP Image Zone**.

Εκτύπωση μεμονωμένων φωτογραφιών

Μπορείτε να εκτυπώσετε φωτογραφίες απευθείας από τον πίνακα ελέγχου, χωρίς τη χρήση φύλλου δοκιμαστικής εκτύπωσης.

- 1 Τοποθετήστε την κάρτα μνήμης στην κατάλληλη υποδοχή της συσκευής HP all-in-one.

Η λυχνία κατάστασης δίπλα στις υποδοχές καρτών μνήμης ανάβει.

- 2 Εμφανίστε μια φωτογραφία στην έγχρωμη οθόνη γραφικών και πατήστε **OK** για να την επιλέξετε για εκτύπωση. Οι επιλεγμένες φωτογραφίες έχουν ένα σημάδι ελέγχου. Χρησιμοποιήστε το ◀ ή το ▶ για μετακίνηση προς τα εμπρός ή προς τα πίσω στις φωτογραφίες, κατά μία φωτογραφία κάθε φορά. Πατήστε και κρατήστε πατημένο το ◀ ή το ▶ για γρήγορη μετακίνηση μεταξύ των φωτογραφιών.

Σημείωση Μπορείτε επίσης να επιλέξετε φωτογραφίες για εκτύπωση, χρησιμοποιώντας τους αριθμούς ευρετηρίου των φωτογραφιών που θέλετε να εκτυπώσετε. Πατήστε το πλήκτρο της δίσσης (#) για να προσδιορίσετε εύρος: 21-30. Πατήστε **OK** όταν ολοκληρώσετε την εισαγωγή των αριθμών ευρετηρίου των φωτογραφιών. Εάν δεν γνωρίζετε τον αριθμό ευρετηρίου των φωτογραφιών, εκτυπώστε ένα φύλλο δοκιμαστικής εκτύπωσης πριν επιλέξετε τις μεμονωμένες φωτογραφίες που θέλετε να εκτυπώσετε.

- 3 Στην περιοχή "Φωτογραφία" πατήστε **Μενού** για να εμφανίσετε το **Μενού Φωτογραφία** και να τροποποιήσετε τις επιλογές εκτύπωσης της φωτογραφίας. Οι ρυθμίσεις της επιλογής εκτύπωσης επανέρχονται στις προεπιλεγμένες τιμές τους μετά την ολοκλήρωση της εργασίας εκτύπωσης.
- 4 Στην περιοχή "Φωτογραφία", πατήστε **Εκτύπωση Φωτογραφιών** για να εκτυπώσετε τις επιλεγμένες φωτογραφίες.

Δημιουργία εκτυπώσεων χωρίς περίγραμμα

Μια εξαιρετική λειτουργία της συσκευής HP all-in-one είναι η δυνατότητα μετατροπής φωτογραφιών κάρτας μνήμης σε επαγγελματικές εκτυπώσεις χωρίς περίγραμμα.

- 1 Τοποθετήστε την κάρτα μνήμης στην κατάλληλη υποδοχή της συσκευής HP all-in-one.

Η λυχνία κατάστασης δίπλα στις υποδοχές καρτών μνήμης ανάβει.

- 2 Εμφανίστε μια φωτογραφία στην έγχρωμη οθόνη γραφικών και πατήστε **OK** για να την επιλέξετε για εκτύπωση. Οι επιλεγμένες φωτογραφίες έχουν ένα σημάδι ελέγχου. Χρησιμοποιήστε το ◀ ή το ▶ για μετακίνηση προς τα εμπρός ή προς τα πίσω στις φωτογραφίες, κατά μία φωτογραφία κάθε φορά. Πατήστε και κρατήστε πατημένο το ◀ ή το ▶ για γρήγορη μετακίνηση μεταξύ των φωτογραφιών.

Σημείωση Μπορείτε επίσης να επιλέγετε φωτογραφίες χρησιμοποιώντας τους αριθμούς ευρετηρίου των φωτογραφιών που θέλετε να εκτυπώσετε. Πατήστε το πλήκτρο της δίσσης (#) για να προσδιορίσετε εύρος: 21-30. Πατήστε **OK** όταν ολοκληρώσετε την εισαγωγή των αριθμών ευρετηρίου των φωτογραφιών.

- 3 Τοποθετήστε φωτογραφικό χαρτί με την όψη προς τα κάτω στην πίσω δεξιά γωνία του δίσκου εισόδου και προσαρμόστε τους οδηγούς χαρτιού.

Συμβουλή Εάν το φωτογραφικό χαρτί που χρησιμοποιείτε έχει διάτρητες προεξοχές, τοποθετήστε το φωτογραφικό χαρτί έτσι ώστε οι προεξοχές να βρίσκονται προς το μέρος σας.

- 4 Στην περιοχή "Φωτογραφία", πατήστε **Εκτύπωση Φωτογραφιών** για να εκτυπώσετε τις επιλεγμένες φωτογραφίες ως εκτυπώσεις χωρίς περίγραμμα.

Κατάργηση επιλογής φωτογραφιών

Μπορείτε να καταργήσετε την επιλογή φωτογραφιών από τον πίνακα ελέγχου.

- Κάντε ένα από τα παρακάτω:
- Πατήστε **OK** για να καταργήσετε την επιλογή της φωτογραφίας που εμφανίζεται στην οθόνη.
 - Πατήστε **Άκυρο** για να καταργήσετε την επιλογή **όλων** των φωτογραφιών και να επιστρέψετε στην οθόνη αναμονής.

Εκτύπωση φωτογραφιών από ψηφιακή φωτογραφική μηχανή συμβατή με PictBridge

Η συσκευή HP all-in-one υποστηρίζει το πρότυπο PictBridge, το οποίο σας δίνει τη δυνατότητα να συνδέετε οποιαδήποτε φωτογραφική μηχανή συμβατή με PictBridge

στη θύρα φωτογραφικής μηχανής και να εκτυπώνετε τις φωτογραφίες JPEG που περιέχονται στην κάρτα μνήμης της φωτογραφικής μηχανής.

- 1 Βεβαιωθείτε ότι η συσκευή HP all-in-one είναι ενεργοποιημένη και ότι η διαδικασία προετοιμασίας έχει ολοκληρωθεί.
- 2 Συνδέστε τη συμβατή με PictBridge ψηφιακή φωτογραφική μηχανή στη θύρα φωτογραφικής μηχανής στο μπροστινό μέρος της συσκευής HP all-in-one με το καλώδιο USB που παρέχεται με τη φωτογραφική μηχανή.
- 3 Ενεργοποιήστε τη φωτογραφική μηχανή και βεβαιωθείτε ότι βρίσκεται σε λειτουργία PictBridge.

Σημείωση Όταν η φωτογραφική μηχανή συνδεθεί σωστά, η λυχνία κατάστασης στις υποδοχές των καρτών μνήμης ανάβει. Η λυχνία κατάστασης αναβοσβήνει πράσινη όταν πραγματοποιείται εκτύπωση από τη φωτογραφική μηχανή.

Εάν η φωτογραφική μηχανή δεν είναι συμβατή με PictBridge ή εάν δεν βρίσκεται σε λειτουργία PictBridge, η λυχνία κατάστασης αναβοσβήνει πορτοκαλί και ένα μήνυμα σφάλματος εμφανίζεται στη οθόνη του υπολογιστή (εάν έχετε εγκαταστήσει το λογισμικό HP all-in-one). Αποσυνδέστε τη φωτογραφική μηχανή, διορθώστε το πρόβλημα και συνδέστε τη ξανά. Για περισσότερες πληροφορίες σχετικά με την αντιμετώπιση προβλημάτων θύρας φωτογραφικής μηχανής PictBridge, δείτε την ηλεκτρονική **Βοήθεια αντιμετώπισης προβλημάτων** που συνόδευε το λογισμικό **HP Image Zone**.

Μόλις συνδέσετε επιτυχώς τη συμβατή με PictBridge ψηφιακή φωτογραφική μηχανή στη συσκευή HP all-in-one, μπορείτε να εκτυπώσετε τις φωτογραφίες σας. Βεβαιωθείτε ότι το μέγεθος του χαρτιού που είναι τοποθετημένο στη συσκευή HP all-in-one ταιριάζει με τη ρύθμιση της φωτογραφικής μηχανής. Εάν το μέγεθος χαρτιού στη φωτογραφική μηχανή έχει οριστεί στην προεπιλεγμένη ρύθμιση, η συσκευή HP all-in-one χρησιμοποιεί το χαρτί που είναι τοποθετημένο εκείνη τη στιγμή στο δίσκο εισόδου. Ανατρέξτε στον οδηγό χρήσης που συνόδευε τη φωτογραφική μηχανή για λεπτομερείς πληροφορίες σχετικά με την εκτύπωση από τη φωτογραφική μηχανή.

Συμβουλή Εάν η ψηφιακή φωτογραφική μηχανή που διαθέτετε είναι μοντέλο της HP, το οποίο δεν υποστηρίζει PictBridge, μπορείτε να εκτυπώσετε απευθείας στη συσκευή HP all-in-one. Συνδέστε τη φωτογραφική μηχανή στη θύρα USB στο πίσω μέρος της συσκευής HP all-in-one και όχι στη θύρα της φωτογραφικής μηχανής. Αυτό λειτουργεί μόνο με τις ψηφιακές φωτογραφικές μηχανές HP.

Εκτύπωση της τρέχουσας φωτογραφίας

Μπορείτε να χρησιμοποιήσετε το κουμπί **Εκτύπωση Φωτογραφιών** για να εκτυπώσετε τη φωτογραφία που εμφανίζεται στην έγχρωμη οθόνη γραφικών.

- 1 Τοποθετήστε την κάρτα μνήμης στην κατάλληλη υποδοχή της συσκευής HP all-in-one.
- 2 Πηγαίνετε σε μια φωτογραφία που θέλετε να εκτυπώσετε.
- 3 Στην περιοχή "Φωτογραφία", πατήστε **Εκτύπωση Φωτογραφιών** για να εκτυπώσετε τη φωτογραφία χρησιμοποιώντας τις τρέχουσες ρυθμίσεις.

Εκτύπωση αρχείου DPOF

Το Digital Print Order Format (DPOF) είναι ένα τυποποιημένο αρχείο, το οποίο μπορεί να δημιουργηθεί από ορισμένες ψηφιακές φωτογραφικές μηχανές. Οι επιλεγμένες από τη φωτογραφική μηχανή φωτογραφίες είναι φωτογραφίες που έχετε επισημάνει για εκτύπωση με τη φωτογραφική μηχανή σας. Όταν επιλέγετε φωτογραφίες με τη φωτογραφική μηχανή σας, η μηχανή δημιουργεί ένα αρχείο DPOF, το οποίο προσδιορίζει ποιες φωτογραφίες έχουν επιλεγεί για εκτύπωση. Η συσκευή HP all-in-one μπορεί να διαβάσει το αρχείο DPOF από την κάρτα μνήμης, ώστε να μην χρειάζεται να επαναλάβετε την επιλογή των φωτογραφιών προς εκτύπωση.

Σημείωση Δεν παρέχουν όλες οι ψηφιακές φωτογραφικές μηχανές δυνατότητα επιλογής φωτογραφιών για εκτύπωση. Ανατρέξτε στην τεκμηρίωση της ψηφιακής φωτογραφικής μηχανής για να δείτε εάν υποστηρίζει αρχεία DPOF. Η συσκευή HP all-in-one υποστηρίζει τη μορφή αρχείου DPOF 1.1.

Όταν πραγματοποιείτε εκτύπωση φωτογραφιών επιλεγμένων με τη φωτογραφική μηχανή, δεν ισχύουν οι ρυθμίσεις εκτύπωσης της συσκευής HP all-in-one. Οι ρυθμίσεις του αρχείου DPOF σχετικά με τη διάταξη των φωτογραφιών και τον αριθμό των αντιγράφων υπερισχύουν εκείνων της συσκευής HP all-in-one.

Το αρχείο DPOF αποθηκεύεται από την ψηφιακή φωτογραφική μηχανή σε μια κάρτα μνήμης και καθορίζει τις παρακάτω πληροφορίες:

- Ποιες φωτογραφίες θα εκτυπωθούν
- Την ποσότητα εκτύπωσης κάθε φωτογραφίας
- Την περιστροφή που έχει εφαρμοστεί στη φωτογραφία
- Την περικοπή που έχει εφαρμοστεί στη φωτογραφία
- Εκτύπωση ευρείου (μικρογραφίες ή επιλεγμένες φωτογραφίες)

Για να εκτυπώσετε τις φωτογραφίες που επιλέξατε από τη φωτογραφική μηχανή

- 1 Τοποθετήστε την κάρτα μνήμης στην κατάλληλη υποδοχή της συσκευής HP all-in-one. Εάν υπάρχουν στην κάρτα φωτογραφίες που έχουν επισημανθεί ως DPOF, στην έγχρωμη οθόνη γραφικών εμφανίζεται η ερώτηση **Εκτύπωση φωτογραφιών DPOF**.
- 2 Κάντε ένα από τα παρακάτω:
 - Πατήστε **1** για να πραγματοποιήσετε εκτύπωση όλων των φωτογραφιών που έχουν επισημανθεί με DPOF στην κάρτα μνήμης.
 - Πατήστε **2** για να παρακάμψετε την εκτύπωση DPOF.

Χρήση της λειτουργίας παρουσίασης

Μπορείτε να χρησιμοποιήσετε την επιλογή **Παρουσίαση** του **Μενού Φωτογραφία** για να προβάλετε όλες τις φωτογραφίες μιας κάρτας μνήμης ως παρουσίαση.

Αυτή η ενότητα περιλαμβάνει πληροφορίες για τα παρακάτω θέματα: προβολή ή εκτύπωση φωτογραφιών σε παρουσίαση και αλλαγή της ταχύτητας της παρουσίασης.

Προβολή ή εκτύπωση φωτογραφιών σε παρουσίαση

Μπορείτε να προβάλετε ή να εντυπώσετε τις φωτογραφίες μιας παρουσίασης, με τη χρήση της λειτουργίας "Παρουσίαση" της συσκευής HP all-in-one.

Για να προβάλετε μια παρουσίαση

- 1 Τοποθετήστε την κάρτα μνήμης στην κατάλληλη υποδοχή της συσκευής HP all-in-one.
Η λυχνία κατάστασης δίπλα στις υποδοχές καρτών μνήμης ανάβει.
- 2 Στην περιοχή "Φωτογραφία" πατήστε **Μενού** και έπειτα πατήστε **Μενού Φωτογραφία**.
- 3 Πατήστε **4** για να ξεκινήσει η παρουσίαση.
- 4 Πατήστε το κουμπί **Άκυρο** για να τερματίσετε την παρουσίαση.

Για να εκτυπώσετε τη φωτογραφία που εμφανίζεται σε μια παρουσίαση

- 1 Όταν η φωτογραφία που θέλετε να εκτυπώσετε εμφανιστεί στην έγχρωμη οθόνη γραφικών, πατήστε **Άκυρο** για να ακυρώσετε την παρουσίαση.
- 2 Στην περιοχή "Φωτογραφία", πατήστε **Εκτύπωση Φωτογραφιών** για να εκτυπώσετε τη φωτογραφία χρησιμοποιώντας τις τρέχουσες ρυθμίσεις.

Διαμοιρασμός φωτογραφιών μέσω του HP Instant Share

Η συσκευή HP all-in-one και το λογισμικό της σάς δίνει τη δυνατότητα να διαμοιραστείτε φωτογραφίες με φίλους και συγγενείς, με τη χρήση μιας τεχνολογίας που λέγεται HP Instant Share. Μπορείτε να χρησιμοποιήσετε το HP Instant Share για:

- Διαμοιρασμό φωτογραφιών με φίλους και συγγενείς μέσω ηλεκτρονικού ταχυδρομείου
- Δημιουργία ηλεκτρονικών άλμπουμ.
- Ηλεκτρονική παραγγελία εκτυπωμένων φωτογραφιών.

Σημείωση Η ηλεκτρονική παραγγελία εκτυπωμένων φωτογραφιών δεν είναι δυνατή για όλες τις χώρες/περιοχές.

Σημείωση Εάν εγκαταστήσετε το HP Instant Share σε δίκτυο, δεν θα μπορείτε να χρησιμοποιήσετε το HP Instant Share σε συσκευή συνδεδεμένη μέσω USB.

Διαμοιρασμός φωτογραφιών από κάρτα μνήμης με φίλους και συγγενείς (συνδεδεμένη μέσω USB)

Η συσκευή HP all-in-one σάς δίνει τη δυνατότητα να διαμοιραστείτε φωτογραφίες αμέσως μόλις εισαγάγετε μια κάρτα μνήμης. Απλά τοποθετήστε την κάρτα μνήμης στην κατάλληλη υποδοχή, επιλέξτε μία ή περισσότερες φωτογραφίες και πατήστε **Φωτογραφία** στον πίνακα ελέγχου.

Σημείωση Εάν προηγουμένως είχατε εγκαταστήσει το HP Instant Share σε δίκτυο, δεν θα μπορείτε να χρησιμοποιήσετε το HP Instant Share σε συσκευή συνδεδεμένη μέσω USB.

- 1 Βεβαιωθείτε ότι η κάρτα μνήμης έχει τοποθετηθεί στην κατάλληλη υποδοχή της συσκευής HP all-in-one.
- 2 Επιλέξτε μία ή περισσότερες φωτογραφίες.
- 3 Στον πίνακα ελέγχου της συσκευής HP all-in-one, πατήστε **Φωτογραφία**. Στην έγχρωμη οθόνη γραφικών εμφανίζεται το **Μενού Φωτογραφία**.
- 4 Πατήστε **5** για να επιλέξετε **HP Instant Share**.

Για χρήστες Windows, το λογισμικό **HP Image Zone** ανοίγει στον υπολογιστή σας. Εμφανίζεται η καρτέλα **HP Instant Share**. Στον Δίσκο επιλογών εμφανίζονται μικρογραφίες των φωτογραφιών σας. Για περισσότερες πληροφορίες σχετικά με το **HP Image Zone**, ανατρέξτε στην ενότητα "Χρήση του **HP Image Zone**" στην ηλεκτρονική βοήθεια.

Για χρήστες Macintosh, το λογισμικό της εφαρμογής πελάτη **HP Instant Share** ανοίγει στον υπολογιστή. Στο παράθυρο **HP Instant Share** εμφανίζονται μικρογραφίες των φωτογραφιών σας.

Σημείωση Εάν χρησιμοποιείτε έκδοση του Macintosh OS προγενέστερη της OS X v10.1.5 (συμπεριλαμβανομένης της OS 9), οι φωτογραφίες σας μεταφέρονται στο **Πίνακοθήκη HP** (Πίνακοθήκη HP) στο Macintosh. Κάντε κλικ στην επιλογή **E-mail**. Στείλτε τις φωτογραφίες ως συνημμένο σε e-mail ακολουθώντας τις οδηγίες που εμφανίζονται στην οθόνη του υπολογιστή.

Ακολουθήστε τις οδηγίες που εμφανίζονται στον υπολογιστή για να διαμοιραστείτε τη σάρωση με άλλα άτομα που χρησιμοποιούν το HP Instant Share.

Διαμοιρασμός φωτογραφιών από κάρτα μνήμης με φίλους και συγγενείς (συνδεδεμένη μέσω δικτύου)

Η συσκευή HP all-in-one σας δίνει τη δυνατότητα να διαμοιραστείτε φωτογραφίες αμέσως μόλις εισαγάγετε μια κάρτα μνήμης. Απλά τοποθετήστε την κάρτα μνήμης στην κατάλληλη υποδοχή, επιλέξτε μία ή περισσότερες φωτογραφίες και πατήστε **Φωτογραφία** στον πίνακα ελέγχου.

Για να μπορέσετε να διαμοιραστείτε φωτογραφίες από την κάρτα μνήμης με συσκευή HP all-in-one που είναι συνδεδεμένη σε δίκτυο, πρέπει πρώτα να εγκαταστήσετε το HP Instant Share στη συσκευή. Για περισσότερες πληροφορίες σχετικά με την εγκατάσταση του HP Instant Share στη συσκευή σας, ανατρέξτε στην ενότητα **Τα πρώτα βήματα**.

- 1 Βεβαιωθείτε ότι η κάρτα μνήμης έχει τοποθετηθεί στην κατάλληλη υποδοχή της συσκευής HP all-in-one.
- 2 Επιλέξτε μία ή περισσότερες φωτογραφίες.
- 3 Στον πίνακα ελέγχου, πατήστε **Φωτογραφία**. Στην έγχρωμη οθόνη γραφικών εμφανίζεται το **Μενού Φωτογραφία**.
- 4 Πατήστε **5** για να επιλέξετε **HP Instant Share**. Εμφανίζεται το **Μενού Διαμοιρασμός**.
- 5 Χρησιμοποιήστε τα βέλη **▲** και **▼** για να επισημάνετε έναν προορισμό στον οποίο θέλετε να στείλετε τις φωτογραφίες σας.
- 6 Πατήστε **OK** για να επιλέξετε τον προορισμό και να στείλετε τις φωτογραφίες.

Χρήση του HP Image Zone

Μπορείτε να χρησιμοποιήσετε το **HP Image Zone** για προβολή και επεξεργασία αρχείων εικόνας. Μπορείτε να εκτυπώσετε, να στείλετε εικόνες μέσω e-mail ή φαξ σε συγγενείς και φίλους, να μεταφέρετε εικόνες σε τοποθεσίες web ή να χρησιμοποιήσετε εικόνες σε διασκεδαστικές και δημιουργικές εργασίες εκτύπωσης. Το λογισμικό HP

σας παρέχει όλες τις παραπάνω δυνατότητες και πολλές άλλες. Εξερευνήστε το λογισμικό για να αξιοποιήσετε πλήρως τις λειτουργίες της συσκευής HP all-in-one.

Για Windows: Εάν θελήσετε να ανοίξετε το **HP Image Zone** αργότερα, ανοίξτε το **HP Director** και κάντε κλικ στο εικονίδιο **HP Image Zone**.

Για Macintosh: Εάν θέλετε να ανοίξετε το στοιχείο **Πίνακοθήκη HP** (Πίνακοθήκη HP) του **HP Image Zone** αργότερα, ανοίξτε το **HP Director** και κάντε κλικ στο **Πίνακοθήκη HP** (Πίνακοθήκη HP) (OS 9) ή κάντε κλικ στο **HP Director** στο Dock και επιλέξτε **Πίνακοθήκη HP** (Πίνακοθήκη HP) από την ενότητα **Manage and Share (Διαχείριση και Διαμοιρασμός)** του μενού **HP Director** (OS X).

7 Χρήση των λειτουργιών αντιγραφής

Η συσκευή HP all-in-one σας δίνει τη δυνατότητα να δημιουργήσετε έγχρωμα και ασπρόμαυρα αντίγραφα σε ποικιλία τύπων χαρτιού, συμπεριλαμβανομένων διαφανειών. Μπορείτε να μεγεθύνετε ή να σμικρύνετε το μέγεθος ενός πρωτοτύπου ώστε να προσαρμόζεται σε ένα συγκεκριμένο μέγεθος χαρτιού, να προσαρμόσετε τη φωτεινότητα και την ένταση χρώματος του αντιγράφου και να χρησιμοποιήσετε ειδικές λειτουργίες για να δημιουργήσετε αντίγραφα φωτογραφιών υψηλής ποιότητας, συμπεριλαμβανομένων αντιγράφων χωρίς περίγραμμα μεγέθους 10 x 15 cm.

Αυτό το κεφάλαιο παρέχει οδηγίες για την αύξηση της ταχύτητας αντιγραφής, τη βελτίωση της ποιότητας αντιγραφής, τη ρύθμιση του αριθμού αντιγράφων εκτύπωσης, οδηγίες για την επιλογή του βέλτιστου τύπου και μεγέθους χαρτιού για την εργασία σας και για τη δημιουργία αφισών και σιδερότυπων.

Συμβουλή Για βέλτιστη απόδοση αντιγραφής σε τυπικές εργασίες αντιγραφής, ορίστε το μέγεθος χαρτιού σε **Letter** ή **A4**, τον τύπο χαρτιού σε **Απλό χαρτί** και την ποιότητα αντιγραφής σε **Γρήγορη**.

Για περισσότερες πληροφορίες σχετικά με τον τρόπο ρύθμισης του μεγέθους χαρτιού, ανατρέξτε στην ενότητα **Ρύθμιση μεγέθους χαρτιού αντιγραφής**.

Για πληροφορίες σχετικά με τον τρόπο ρύθμισης του τύπου χαρτιού, ανατρέξτε στην ενότητα **Ρύθμιση του τύπου χαρτιού αντιγραφής**.

Για πληροφορίες σχετικά με τη ρύθμιση της ποιότητας αντιγραφής, ανατρέξτε στην ενότητα **Αύξηση της ταχύτητας ή βελτίωση της ποιότητας αντιγραφής**.

Μπορείτε να μάθετε να πραγματοποιείτε εργασίες αντιγραφής φωτογραφιών, όπως δημιουργία αντιγράφων φωτογραφιών χωρίς περίγραμμα, μεγέθυνση και σμίκρυνση των αντιγράφων φωτογραφιών σύμφωνα με τις προτιμήσεις σας, δημιουργία πολλών αντιγράφων φωτογραφιών σε μία σελίδα και βελτιστοποίηση της ποιότητας των αντιγράφων από ξεθωριασμένες φωτογραφίες.



▶ Δημιουργία αντιγράφου φωτογραφίας 10 by 15 cm (4 x 6 ίντσες) χωρίς περίγραμμα.



▶ Αντίγραφο φωτογραφίας 10 x 15 cm (4 x 6 ίντσες) σε σελίδα πλήρους μεγέθους.

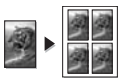

▶ Αντιγραφή φωτογραφίας πολλές φορές σε μία σελίδα



▶ Βελτίωση των ανοιχτόχρωμων περιοχών του αντιγράφου.

Ρύθμιση μεγέθους χαρτιού αντιγραφής

Μπορείτε να ορίσετε το μέγεθος χαρτιού στη συσκευή HP all-in-one. Το επιλεγμένο μέγεθος χαρτιού θα ταιριάζει με αυτό που είναι τοποθετημένο στο δίσκο εισόδου. Το προεπιλεγμένο μέγεθος χαρτιού για την αντιγραφή είναι η ρύθμιση **Αυτόματο**, με την οποία η συσκευή HP all-in-one ανιχνεύει το μέγεθος χαρτιού στο δίσκο εισόδου.

Τύπος χαρτιού	Προτεινόμενες ρυθμίσεις μεγέθους χαρτιού
Χαρτί φωτοαντιγραφικό, διάφορων χρήσεων ή απλό	Letter ή A4
Χαρτιά για εκτυπωτές ψεκασμού	Letter ή A4
Σιδερότυπα	Letter ή A4
Letterhead	Letter ή A4
Φωτογραφικά χαρτιά	10x15 cm ή 10x15 cm χωρίς περίγραμμα 4x6 ίντσες ή 4x6 χωρίς περίγραμμα 5x7 ίντσες ή 5x7 χωρίς περίγραμμα Letter ή Letter χωρίς περίγραμμα A4 ή A4 χωρίς περίγραμμα Μεγέθους L ή Μεγέθους L χωρίς περίγραμμα
κάρτες Χαγκάκι	Hagaki ή Hagaki χωρίς περίγραμμα
Φιλμ διαφανειών	Letter ή A4

Για να ορίσετε το μέγεθος χαρτιού από τον πίνακα ελέγχου

- 1 Στην περιοχή "Αντιγραφή" πατήστε **Μενού** και έπειτα πατήστε **2**. Εμφανίζεται το **Μενού Αντιγραφή** και ενεργοποιείται η επιλογή **Μέγεθος χαρτιού**.
- 2 Πατήστε **▼** για να επισημάνετε το κατάλληλο μέγεθος χαρτιού.
- 3 Πατήστε **OK** για να επιλέξετε το εμφανιζόμενο μέγεθος χαρτιού.

Ρύθμιση του τύπου χαρτιού αντιγραφής

Μπορείτε να ορίσετε τον τύπο χαρτιού στη συσκευή HP all-in-one. Ο προεπιλεγμένος τύπος χαρτιού για την αντιγραφή είναι ο τύπος **Αυτόματο**, με τον οποίο η συσκευή HP all-in-one ανιχνεύει το μέγεθος χαρτιού στο δίσκο εισόδου.

Εάν πραγματοποιείτε αντιγραφή σε ειδικούς τύπους χαρτιού ή εάν η ποιότητα εκτύπωσης δεν είναι υψηλή με τη χρήση της ρύθμισης **Αυτόματο**, μπορείτε να ορίσετε με μη αυτόματο τρόπο τον τύπο χαρτιού από το **Μενού Αντιγραφή**.

- 1 Στην περιοχή "Αντιγραφή" πατήστε **Μενού** και έπειτα πατήστε **3**.

Εμφανίζεται το **Μενού Αντιγραφή** και στη συνέχεια ενεργοποιείται η επιλογή **Τύπος χαρτιού**.

- 2 Πατήστε ▼ για να επισημάνετε μια ρύθμιση τύπου χαρτιού και πατήστε **OK**.

Ανατρέξτε στον παρακάτω πίνακα για να προσδιορίσετε ποια ρύθμιση τύπου χαρτιού θα επιλέξετε με βάση το χαρτί που έχετε τοποθετήσει στο δίσκο εισόδου.

Τύπος χαρτιού	Ρύθμιση πίνακα ελέγχου
Φωτοαντιγραφικό ή letterhead	Απλό χαρτί
Κατάλευκο χαρτί HP	Απλό χαρτί
Φωτογραφικό χαρτί πολύ ανώτερης ποιότητας HP, Γυαλιστερό	Φωτογραφικό ανώτερης ποιότητας
Φωτογραφικό χαρτί πολύ ανώτερης ποιότητας HP, Ματ	Φωτογραφικό ανώτερης ποιότητας
Φωτογραφικό χαρτί πολύ ανώτερης ποιότητας HP 4 επί 6 ίντσες	Φωτογραφικό ανώτερης ποιότητας
Φωτογραφικό χαρτί HP	Φωτογραφικό χαρτί
Φωτογραφικό χαρτί καθημερινής χρήσης HP	Φωτογραφικό χαρτί καθημερινής χρήσης
Φωτογραφικό χαρτί καθημερινής χρήσης HP, Ημιγυαλιστερό	Καθημερινό ματ
Άλλο φωτογραφικό χαρτί	Άλλο φωτογραφικό
Σιδερότυπο HP (για χρωματιστά υφάσματα)	Σιδερότυπο
Σιδερότυπο HP (για ανοιχτόχρωμα ή λευκά υφάσματα)	Ανεστραμ. σιδερότυπο
Χαρτί ανώτερης ποιότητας HP	Χαρτί ανώτερης ποιότητας για εκτυπωτές ψεκασμού
Άλλο χαρτί για εκτυπωτές ψεκασμού	Χαρτί ανώτερης ποιότητας για εκτυπωτές ψεκασμού
Χαρτί μπροσούρας & φυλλαδίου επαγγελματικής ποιότητας HP, (γυαλιστερό)	Γυαλιστερό χαρτί μπροσούρας
Χαρτί μπροσούρας & φυλλαδίου επαγγελματικής ποιότητας HP, (ματ)	Ματ χαρτί μπροσούρας
Φιλμ διαφανειών ανώτερης ποιότητας ή πολύ ανώτερης ποιότητας HP για εκτυπωτές ψεκασμού	Διαφάνεια
Άλλα φιλμ διαφανειών	Διαφάνεια
Απλό Χαγκάκι	Απλό χαρτί

(συνέχεια)

Τύπος χαρτιού	Ρύθμιση πίνακα ελέγχου
Γυαλιστερό Χαγκάκι	Φωτογραφικό ανώτερης ποιότητας
L (μόνο για την Ιαπωνία)	Φωτογραφικό ανώτερης ποιότητας

Αύξηση της ταχύτητας ή βελτίωση της ποιότητας αντιγραφής

Η συσκευή HP all-in-one παρέχει τρεις επιλογές που επηρεάζουν την ταχύτητα και την ποιότητα της αντιγραφής.

- Η ρύθμιση **Βέλτιστη** παρέχει βέλτιστη ποιότητα για όλα τα χαρτιά και μειώνει το φαινόμενο ραβδώσεων που μερικές φορές παρουσιάζεται σε περιοχές πυκνού κειμένου. Η ρύθμιση **Βέλτιστη** πραγματοποιεί αντιγραφή με πιο αργό ρυθμό από τις άλλες ρυθμίσεις ποιότητας.
- Η ρύθμιση **Κανονική** αποδίδει αποτελέσματα υψηλής ποιότητας και αποτελεί τη συνιστώμενη ρύθμιση για τις περισσότερες εργασίες αντιγραφής. Με τη ρύθμιση **Κανονική** η αντιγραφή είναι ταχύτερη από ότι με τη ρύθμιση **Βέλτιστη**.
- Η ρύθμιση **Γρήγορη** δημιουργεί αντίγραφα ταχύτερα από ότι η ρύθμιση **Κανονική**. Η ποιότητα του κειμένου μπορεί να συγκριθεί με την ποιότητα της ρύθμισης **Κανονική**, αλλά τα γραφικά μπορεί να είναι υποδεέστερης ποιότητας. Η ρύθμιση **Γρήγορη** χρησιμοποιεί λιγότερη μελάνη και παρατείνει τη διάρκεια ζωής των δοχείων μελάνης.

Για να αλλάξετε τη ρύθμιση ποιότητας αντιγραφής από τον πίνακα ελέγχου

- 1 Βεβαιωθείτε ότι έχετε τοποθετήσει χαρτί στο δίσκο εισόδου.
- 2 Τοποθετήστε το πρωτότυπο με την όψη προς τα κάτω στη δεξιά μπροστινή γωνία της γυάλινης επιφάνειας ή με την όψη προς τα πάνω στο δίσκο του τροφοδότη εγγράφων.
Εάν θέλετε να χρησιμοποιήσετε το δίσκο του τροφοδότη εγγράφων, τοποθετήστε τις σελίδες έτσι ώστε το άνω μέρος του εγγράφου να εισέρχεται πρώτο.
- 3 Στην περιοχή "Αντιγραφή" πατήστε **Ποιότητα**.
Εμφανίζεται το μενού **Ποιότητα αντιγραφής**.
- 4 Πατήστε ▼ για να επισημάνετε μια ρύθμιση ποιότητας και έπειτα πατήστε **OK**.
- 5 Πατήστε **Έναρξη αντιгр., Ασπρόμαυρη** ή **Έναρξη αντιгр., Έγχρωμη**.

Επιλέξτε ένα δίσκο εισόδου για αντιγραφή

Εάν έχετε εγκαταστήσει έναν από τους υποστηριζόμενους βοηθητικούς εξοπλισμούς δίσκου χαρτιού, μπορείτε να ορίσετε ποιος δίσκος θα χρησιμοποιηθεί για τη δημιουργία αντιγράφων:

- Μπορείτε να τοποθετήσετε όλους τους τύπους και τα μεγέθη χαρτιού, όπως φωτογραφικό χαρτί ή διαφάνειες στον κύριο δίσκο χαρτιού (**Άνω δίσκος**).
- Μπορείτε να τοποθετήσετε έως 250 φύλλα απλού λευκού χαρτιού πλήρους μεγέθους στον προαιρετικό Δίσκο απλού χαρτιού 250 φύλλων (**Κάτω δίσκος**).
- Μπορείτε να τοποθετήσετε χαρτί μικρού μεγέθους, όπως φωτογραφικό χαρτί ή κάρτες Χαγκάκι στον προαιρετικό Βοηθητικό εξοπλισμό αυτόματης εκτύπωσης δύο όψεων HP με μικρό δίσκο χαρτιού (**Πίσω δίσκος**).

Για παράδειγμα, εάν αντιγράφετε πολλές φωτογραφίες, μπορείτε να τοποθετήσετε φωτογραφικό χαρτί στον κύριο δίσκο χαρτιού και στον προαιρετικό κάτω δίσκο να τοποθετήσετε χαρτί μεγέθους letter ή A4. Μπορείτε επίσης να τοποθετήσετε στον προαιρετικό πίσω δίσκο φωτογραφικό χαρτί μεγέθους 10 x 15 cm και στον κύριο δίσκο εισόδου χαρτί πλήρους μεγέθους. Η χρήση των προαιρετικών δίσκων εισόδου σας βοηθά να εξοικονομήσετε χρόνο, καθώς δεν χρειάζεται να αφαιρείτε και να ξανατοποθετείτε χαρτί κάθε φορά που θέλετε να δημιουργήσετε αντίγραφα σε χαρτί διαφορετικού μεγέθους και τύπου.

Σημείωση Για πληροφορίες σχετικά με την τοποθέτηση χαρτιού σε βοηθητικό εξοπλισμό, διαβάστε και ακολουθήστε τις οδηγίες που συνόδευαν αυτόν το βοηθητικό εξοπλισμό.

Για να επιλέξετε δίσκο εισόδου από τον πίνακα ελέγχου

- 1 Τοποθετήστε χαρτί στο δίσκο εισόδου από τον οποίο θέλετε να δημιουργηθούν τα αντίγραφα.
- 2 Πατήστε **Επιλογή δίσκου** και έπειτα πατήστε **1**. Εμφανίζεται το μενού **Επιλογή λειτουργίας** και ενεργοποιείται η επιλογή **Αντιγραφή**.
- 3 Πατήστε **▼** για να επιλέξετε δίσκο εισόδου και στη συνέχεια πατήστε **OK**. Επιλέγεται ο δίσκος εισόδου και εμφανίζεται το **Μενού Αντιγραφή**.
- 4 Πραγματοποιήστε τις αλλαγές που θέλετε στις ρυθμίσεις στο **Μενού Αντιγραφή**.
- 5 Πατήστε **Έναρξη αντιгр., Ασπρόμαυρη** ή **Έναρξη αντιгр., Έγχρωμη**.

Αλλαγή προεπιλεγμένων ρυθμίσεων αντιγραφής

Όταν αλλάζετε ρυθμίσεις αντιγραφής από τον πίνακα ελέγχου, οι ρυθμίσεις εφαρμόζονται μόνο στην τρέχουσα εργασία αντιγραφής. Για να ισχύουν οι ρυθμίσεις αντιγραφής σε όλες τις μελλοντικές εργασίες αντιγραφής, μπορείτε να αποθηκεύσετε τις ρυθμίσεις ως προεπιλεγμένες.

Όταν αλλάζετε ρυθμίσεις αντιγραφής από τον πίνακα ελέγχου ή το **HP Director**, οι ρυθμίσεις εφαρμόζονται μόνο στην τρέχουσα εργασία αντιγραφής. Για να ισχύουν οι ρυθμίσεις αντιγραφής σε όλες τις μελλοντικές εργασίες αντιγραφής, μπορείτε να αποθηκεύσετε τις ρυθμίσεις ως προεπιλεγμένες.

- 1 Πραγματοποιήστε τις αλλαγές που θέλετε στις ρυθμίσεις στο **Μενού Αντιγραφή**.
- 2 Στο **Μενού Αντιγραφή** πατήστε **▲** για να επισημάνετε την επιλογή **Ρύθ. νέων προεπιλ..**
- 3 Πατήστε **OK** για να επιλέξετε **Ρύθ. νέων προεπιλ.** στο **Μενού Αντιγραφή**.

- 4 Πατήστε **OK** για να αποδεχτείτε τις ρυθμίσεις ως νέες προεπιλεγμένες ρυθμίσεις.

Οι ρυθμίσεις που ορίζετε εδώ αποθηκεύονται μόνο στη συσκευή HP all-in-one. Δεν πραγματοποιείται προσαρμογή των ρυθμίσεων στο λογισμικό. Μπορείτε να αποθηκεύσετε τις ρυθμίσεις που χρησιμοποιείτε περισσότερο, χρησιμοποιώντας το λογισμικό HP Image Zone που συνόδευε τη συσκευή HP all-in-one. Για περισσότερες πληροφορίες, δείτε την ηλεκτρονική **Βοήθεια HP Image Zone**.

Δημιουργία πολλών αντιγράφων από το ίδιο πρωτότυπο

Μπορείτε να ορίσετε τον αριθμό των αντιγράφων προς εκτύπωση χρησιμοποιώντας την επιλογή **Αριθμός αντιγράφων** στο **Μενού Αντιγραφή**.

- 1 Βεβαιωθείτε ότι έχετε τοποθετήσει χαρτί στο δίσκο εισόδου.
- 2 Τοποθετήστε το πρωτότυπο με την όψη προς τα κάτω στη δεξιά μπροστινή γωνία της γυάλινης επιφάνειας ή με την όψη προς τα πάνω στο δίσκο του τροφοδότη εγγράφων.

Εάν θέλετε να χρησιμοποιήσετε το δίσκο του τροφοδότη εγγράφων, τοποθετήστε τις σελίδες έτσι ώστε το άνω μέρος του εγγράφου να εισέρχεται πρώτο.

- 3 Στην περιοχή "Αντιγραφή" πατήστε **Αριθμός αντιγράφων**.

Εμφανίζεται η οθόνη **Αριθμός αντιγράφων**.

- 4 Πατήστε **▶** ή χρησιμοποιήστε το πληκτρολόγιο για να εισαγάγετε αριθμό αντιγράφων έως το μέγιστο και στη συνέχεια πατήστε **OK**.
(Ο μέγιστος αριθμός αντιγράφων διαφέρει ανάλογα με το μοντέλο).

Συμβουλή Εάν κρατήσετε πατημένο ένα από τα κουμπιά-βέλη, ο αριθμός αντιγράφων αλλάζει με προσαυξήσεις του 5 για να διευκολύνει τον ορισμό μεγάλου αριθμού αντιγράφων.

- 5 Πατήστε **Έναρξη αντιγρ., Ασπρόμαυρη** ή **Έναρξη αντιγρ., Έγχρωμη**.

Σε αυτό το παράδειγμα η συσκευή HP all-in-one δημιουργεί έξι αντίγραφα της πρωτότυπης φωτογραφίας μεγέθους 10 x 15 cm.

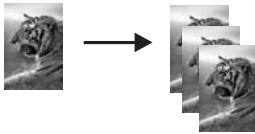

Αντιγραφή ασπρόμαυρου εγγράφου δύο σελίδων

Μπορείτε να χρησιμοποιήσετε τη συσκευή HP all-in-one για να πραγματοποιήσετε έγχρωμη ή ασπρόμαυρη αντιγραφή εγγράφου μίας σελίδας ή πολλών. Στο παράδειγμα αυτό, η συσκευή HP all-in-one χρησιμοποιείται για την πραγματοποίηση αντιγραφής ασπρόμαυρου πρωτοτύπου δύο σελίδων.

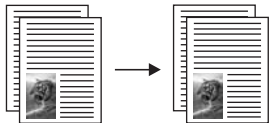

Για να αντιγράψετε ένα έγγραφο δύο σελίδων από τον πίνακα ελέγχου

- 1 Βεβαιωθείτε ότι έχετε τοποθετήσει χαρτί στο δίσκο εισόδου.
- 2 Τοποθετήστε τα πρωτότυπα μεγέθους letter ή A4 στο δίσκο του τροφοδότη εγγράφων. Τοποθετήστε τις σελίδες έτσι ώστε το άνω μέρος του εγγράφου να εισέρχεται πρώτο.
- 3 Πατήστε **Αντιγραφή** εάν δεν είναι ήδη αναμμένο.
- 4 Πατήστε **Έναρξη αντιγρ., Ασπρόμαυρη**.
- 5 Αφαιρέστε την πρώτη σελίδα από το δίσκο του τροφοδότη εγγράφων και τοποθετήστε τη δεύτερη σελίδα.
- 6 Πατήστε **Έναρξη αντιγρ., Ασπρόμαυρη**.

Δημιουργία αντιγράφων δύο όψεων

Μπορείτε να δημιουργήσετε αντίγραφα δύο όψεων από πρωτότυπα μίας ή δύο όψεων μεγέθους letter ή A4.

Σημείωση Μπορείτε να δημιουργείτε αντίγραφα δύο όψεων μόνο εάν η συσκευή HP all-in-one διαθέτει Βοηθητικό εξοπλισμό αυτόματης εκτύπωσης δύο όψεων HP. Ο Βοηθητικός εξοπλισμός αυτόματης εκτύπωσης δύο όψεων HP διατίθεται ως βασικός εξοπλισμός με ορισμένα μοντέλα ή μπορεί να αγοραστεί ξεχωριστά.

- 1 Βεβαιωθείτε ότι έχετε τοποθετήσει χαρτί στο δίσκο εισόδου.
- 2 Τοποθετήστε τα πρωτότυπα μεγέθους letter ή A4 στο δίσκο του τροφοδότη εγγράφων. Τοποθετήστε τις σελίδες έτσι ώστε το άνω μέρος του εγγράφου να εισέρχεται πρώτο.

Σημείωση Δεν είναι δυνατή η δημιουργία αντιγράφων δύο όψεων από πρωτότυπα μεγέθους legal.

- 3 Πατήστε **Δύο όψεων** και έπειτα πατήστε **1**. Εμφανίζεται το μενού **Επιλογή λειτουργίας** και ενεργοποιείται η επιλογή **Αντιγραφή**.
- 4 Επιλέξτε ένα από τα παρακάτω πατώντας ▼ για να επισημάνετε τη ρύθμιση που θέλετε και έπειτα πατήστε **OK**.
 - πρωτότυπο 1 όψης, αντίγραφο 1 όψης

- Η επιλογή αυτή δημιουργεί ένα τυπικό αντίγραφο μίας σελίδας από ένα πρωτότυπο μίας σελίδας.
 - **πρωτότυπο 1 όψης, αντίγραφο 2 όψεων**
Η επιλογή αυτή δημιουργεί ένα αντίγραφο δύο όψεων από 2 πρωτότυπα μίας όψης.
 - **πρωτότυπο 2 όψεων, αντίγραφο 1 όψης**
Η επιλογή αυτή δημιουργεί αντίγραφα μίας όψης από πρωτότυπο δύο όψεων.
 - **πρωτότυπο 2 όψεων, αντίγραφο 2 όψεων**
Η επιλογή αυτή δημιουργεί ένα τυπικό αντίγραφο δύο όψεων από ένα πρωτότυπο δύο όψεων.
- 5 Πατήστε **Έναρξη αντιγρ., Ασπρόμαυρη** ή **Έναρξη αντιγρ., Έγχρωμη**.
- Σημείωση** Μην βγάξετε το χαρτί από το δίσκο πριν ολοκληρωθεί η αντιγραφή και των δύο όψεων.

Συρραφή αντιγράφων

Μπορείτε να χρησιμοποιήσετε τη λειτουργία **Συρραφή** για να δημιουργήσετε σετ αντιγράφων στην ίδια ακριβώς σειρά με την οποία σαρώθηκαν στο δίσκο του τροφοδότη εγγράφων. Πρέπει να αντιγράψετε περισσότερα από ένα πρωτότυπα για να μπορέσετε να χρησιμοποιήσετε τη λειτουργία συρραφής.

Σημείωση Η λειτουργία συρραφής είναι διαθέσιμη μόνο σε ορισμένα μοντέλα.

Για να συρράψετε αντίγραφα από τον πίνακα ελέγχου

- 1 Βεβαιωθείτε ότι έχετε τοποθετήσει χαρτί στο δίσκο εισόδου.
- 2 Τοποθετήστε τα πρωτότυπα στο δίσκο του τροφοδότη εγγράφων με την όψη προς τα πάνω και την κορυφή της σελίδας αριστερά.

Συμβουλή Μεγάλες εργασίες συρραφής μπορεί να υπερβούν τη μνήμη της συσκευής HP all-in-one. Δοκιμάστε να διασπάσετε μεγάλες εργασίες που χρειάζονται ταξινόμηση σε μικρότερα μέρη. Αντιγράψτε λιγότερες σελίδες τη φορά και στη συνέχεια ομαδοποιήστε τις σελίδες.

- 3 Στην περιοχή "Αντιγραφή" πατήστε **Συρραφή**.
Εμφανίζεται το **Μενού Συρραφή**.
- 4 Πατήστε **1** και έπειτα πατήστε **OK**.
Ενεργοποιείται η επιλογή **Ενεργοποίηση** και κλείνει το **Μενού Συρραφή**.
- 5 Πατήστε **Έναρξη αντιγρ., Ασπρόμαυρη** ή **Έναρξη αντιγρ., Έγχρωμη**.

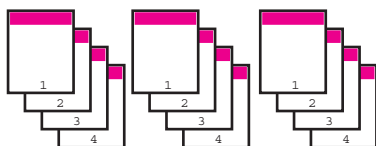

Αντιγραφή δύο πρωτοτύπων σε μία σελίδα

Μπορείτε να εκτυπώσετε δύο διαφορετικά πρωτότυπα σε μία σελίδα χρησιμοποιώντας τη λειτουργία **2 σε 1**. Οι αντεγραμμένες εικόνες θα εμφανιστούν δίπλα-δίπλα στη σελίδα σε οριζόντιο προσανατολισμό.

Για να αντιγράψετε δύο πρωτότυπα σε μία σελίδα από τον πίνακα ελέγχου

- 1 Βεβαιωθείτε ότι έχετε τοποθετήσει χαρτί στο δίσκο εισόδου.
- 2 Τοποθετήστε τα πρωτότυπα μεγέθους letter ή A4 στο δίσκο του τροφοδότη εγγράφων. Τοποθετήστε τις σελίδες έτσι ώστε το άνω μέρος του εγγράφου να εισέρχεται πρώτο.
- 3 Στην περιοχή "Αντιγραφή" πατήστε **Σμίκρυνση/Μεγέθυνση** και έπειτα πατήστε **8**. Εμφανίζεται το μενού **Σμίκρυνση/Μεγέθυνση** και ενεργοποιείται η επιλογή **2 σε 1**.
- 4 Πατήστε **Έναρξη αντιγρ., Ασπρόμαυρη** ή **Έναρξη αντιγρ., Έγχρωμη**.

Δημιουργία αντιγράφου φωτογραφίας 10 by 15 cm (4 x 6 ίντσες) χωρίς περίγραμμα

Για βέλτιστη ποιότητα κατά την αντιγραφή μιας φωτογραφίας, τοποθετήστε φωτογραφικό χαρτί στο δίσκο εισόδου και αλλάξτε τις ρυθμίσεις αντιγραφής ώστε να έχετε τις κατάλληλες ρυθμίσεις τύπου χαρτιού και βελτίωσης φωτογραφίας. Μπορείτε επίσης να χρησιμοποιήσετε το δοχείο μελάνης φωτογραφικής εκτύπωσης για ανώτερη ποιότητα εκτύπωσης. Εάν εγκαταστήσετε το δοχείο μελάνης τριών χρωμάτων και το δοχείο μελάνης φωτογραφικής εκτύπωσης, έχετε ένα σύστημα μελανών. Για περισσότερες πληροφορίες, ανατρέξτε στην ενότητα **Χρήση δοχείου μελάνης φωτογραφικής εκτύπωσης**.



Προειδοποίηση Για δημιουργία αντιγράφων χωρίς περίγραμμα, πρέπει να έχετε τοποθετήσει φωτογραφικό χαρτί (ή άλλο ειδικό χαρτί). Εάν η συσκευή HP all-in-one ανιχνεύσει απλό χαρτί στο δίσκο εισόδου, δεν θα δημιουργήσει αντίγραφο χωρίς περίγραμμα. Αντίθετα, το αντίγραφο θα έχει περίγραμμα.

- 1 Τοποθετήστε φωτογραφικό χαρτί μεγέθους 10 x 15 cm στο δίσκο εισόδου.

Σημείωση Εάν η συσκευή HP all-in-one διαθέτει περισσότερους από έναν δίσκους εισόδου, ίσως χρειαστεί να επιλέξετε τον σωστό. Για περισσότερες πληροφορίες, ανατρέξτε στην ενότητα **Επιλέξτε ένα δίσκο εισόδου για αντιγραφή**.

- 2 Τοποθετήστε την πρωτότυπη φωτογραφία με την όψη προς τα κάτω στη δεξιά μπροστινή γωνία της γυάλινης επιφάνειας. Τοποθετήστε τη φωτογραφία επάνω στη γυάλινη επιφάνεια με τρόπο ώστε η μεγάλη πλευρά της φωτογραφίας να εφάπτεται στη μπροστινή πλευρά της γυάλινης επιφάνειας.
- 3 Πατήστε **Έναρξη αντιγρ., Έγχρωμη**.

Η συσκευή HP all-in-one δημιουργεί αντίγραφο της πρωτότυπης φωτογραφίας χωρίς περίγραμμα, μεγέθους 10 x 15 cm, όπως εικονίζεται παρακάτω.

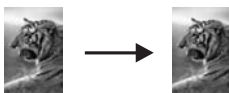

Συμβουλή Εάν η εκτύπωση έχει περίγραμμα, ορίστε το μέγεθος χαρτιού σε **5x7 χωρίς περίγρ** ή **4x6 χωρίς περίγρ**, ορίστε τον τύπο χαρτιού σε **Φωτογραφικό χαρτί**, ρυθμίστε βελτιστοποίηση για το **Φωτογραφία** και δοκιμάστε ξανά.

Για περισσότερες πληροφορίες σχετικά με τη ρύθμιση του μεγέθους χαρτιού, ανατρέξτε στην ενότητα **Ρύθμιση μεγέθους χαρτιού αντιγραφής**.

Για πληροφορίες σχετικά με τη ρύθμιση του τύπου χαρτιού, ανατρέξτε στην ενότητα **Ρύθμιση του τύπου χαρτιού αντιγραφής**.

Για πληροφορίες σχετικά με τη ρύθμιση βελτιστοποίησης για το **Φωτογραφία**, ανατρέξτε στην ενότητα **Βελτίωση των ανοιχτόχρωμων περιοχών του αντιγράφου**.

Αντίγραφο φωτογραφίας 10 x 15 cm (4 x 6 ίντσες) σε σελίδα πλήρους μεγέθους

Μπορείτε να χρησιμοποιήσετε τη ρύθμιση **Πλήρωση ολόκλ. σελ.** για να μεγεθύνετε ή να σμικρύνετε το πρωτότυπο για πλήρωση της εκτυπώσιμης περιοχής στο μέγεθος χαρτιού που έχετε τοποθετήσει στο δίσκο εισόδου. Σε αυτό το παράδειγμα, η λειτουργία **Πλήρωση ολόκλ. σελ.** χρησιμοποιείται για τη μεγέθυνση φωτογραφίας 10 x 15 cm ώστε να δημιουργηθεί αντίγραφο πλήρους μεγέθους χωρίς περίγραμμα. Κατά την αντιγραφή φωτογραφίας μπορείτε να χρησιμοποιήσετε το δοχείο μελάνης φωτογραφικής εκτύπωσης για ανώτερη ποιότητα εκτυπώσεων. Εάν εγκαταστήσετε το δοχείο μελάνης τριών χρωμάτων και το δοχείο μελάνης φωτογραφικής εκτύπωσης, έχετε ένα σύστημα έξι μελανιών. Για περισσότερες πληροφορίες, ανατρέξτε στην ενότητα **Χρήση δοχείου μελάνης φωτογραφικής εκτύπωσης**.

Σημείωση Για να επιτευχθεί εκτύπωση χωρίς περίγραμμα χωρίς να αλλάξουν οι αναλογίες του πρωτοτύπου, η συσκευή HP all-in-one ενδέχεται να περικόψει τμήματα της εικόνας γύρω από τα περιθώρια. Στις περισσότερες περιπτώσεις, η περικοπή αυτή δεν θα φαίνεται.



Προειδοποίηση Για δημιουργία αντιγράφων χωρίς περίγραμμα, πρέπει να έχετε τοποθετήσει φωτογραφικό χαρτί (ή άλλο ειδικό χαρτί). Εάν η συσκευή HP all-in-one ανιχνεύσει απλό χαρτί στο δίσκο εισόδου, δεν θα δημιουργήσει αντίγραφο χωρίς περίγραμμα. Αντίθετα, το αντίγραφο θα έχει περίγραμμα.

Σημείωση Η λειτουργία αυτή δεν θα λειτουργήσει σωστά εάν η γυάλινη επιφάνεια και η πίσω όψη καλύμματος δεν είναι καθαρές. Για περισσότερες πληροφορίες, ανατρέξτε στην ενότητα **Καθαρισμός της συσκευής HP all-in-one**.

- 1 Τοποθετήστε φωτογραφικό χαρτί μεγέθους letter ή A4 στο δίσκο εισόδου.

Εάν η συσκευή HP all-in-one διαθέτει περισσότερους από έναν δίσκους εισόδου, ίσως χρειαστεί να επιλέξετε τον σωστό. Για περισσότερες πληροφορίες, ανατρέξτε στην ενότητα **Επιλέξτε ένα δίσκο εισόδου για αντιγραφή**.

- 2 Τοποθετήστε την πρωτότυπη φωτογραφία με την όψη προς τα κάτω στη δεξιά μπροστινή γωνία της γυάλινης επιφάνειας.
Τοποθετήστε τη φωτογραφία επάνω στη γυάλινη επιφάνεια με τρόπο ώστε η μεγάλη πλευρά της φωτογραφίας να εφάπτεται στη μπροστινή πλευρά της γυάλινης επιφάνειας.
- 3 Στην περιοχή "Αντιγραφή" πατήστε **Σμίκρυνση/Μεγέθυνση** και έπειτα πατήστε **4**. Εμφανίζεται το μενού **Σμίκρυνση/Μεγέθυνση** και ενεργοποιείται η επιλογή **Πλήρωση ολόκλ. σελ.**
- 4 Πατήστε **Έναρξη αντιγρ., Έγχρωμη**.

Συμβουλή Εάν η εκτύπωση έχει περίγραμμα, ορίστε το μέγεθος χαρτιού σε 5x7 χωρίς περίγρ ή 4x6 χωρίς περίγρ, ορίστε τον τύπο χαρτιού σε **Φωτογραφικό χαρτί**, ρυθμίστε βελτιστοποίηση για το **Φωτογραφία** και δοκιμάστε ξανά.

Για περισσότερες πληροφορίες σχετικά με τη ρύθμιση του μεγέθους χαρτιού, ανατρέξτε στην ενότητα **Ρύθμιση μεγέθους χαρτιού αντιγραφής**.

Για πληροφορίες σχετικά με τη ρύθμιση του τύπου χαρτιού, ανατρέξτε στην ενότητα **Ρύθμιση του τύπου χαρτιού αντιγραφής**.

Για πληροφορίες σχετικά με τη ρύθμιση βελτιστοποίησης για το **Φωτογραφία**, ανατρέξτε στην ενότητα **Βελτίωση των ανοιχτόχρωμων περιοχών του αντιγράφου**.

Αντιγραφή φωτογραφίας πολλές φορές σε μία σελίδα

Μπορείτε να εκτυπώσετε πολλά αντίγραφα ενός πρωτοτύπου σε μία σελίδα, επιλέγοντας μέγεθος εικόνας από τη ρύθμιση **Μεγέθυνση/Σμίκρυνση** στο **Μενού Αντιγραφή**.

Αφού επιλέξετε ένα από τα διαθέσιμα μεγέθη, ενδέχεται να ερωτηθείτε εάν θέλετε να εκτυπώσετε πολλά αντίγραφα της φωτογραφίας ώστε να συμπληρωθεί το χαρτί που έχετε τοποθετήσει στο δίσκο εισόδου.



Για να αντιγράψετε μια φωτογραφία πολλές φορές σε μία σελίδα

- 1 Βεβαιωθείτε ότι έχετε τοποθετήσει χαρτί στο δίσκο εισόδου.
- 2 Τοποθετήστε την πρωτότυπη φωτογραφία με την όψη προς τα κάτω στη δεξιά μπροστινή γωνία της γυάλινης επιφάνειας.

Τοποθετήστε τη φωτογραφία επάνω στη γυάλινη επιφάνεια με τρόπο ώστε η μεγάλη πλευρά της φωτογραφίας να εφάπτεται στη μπροστινή πλευρά της γυάλινης επιφάνειας.

- 3 Στην περιοχή "Αντιγραφή" πατήστε **Σμίκρυνση/Μεγέθυνση** και έπειτα πατήστε **5**. Εμφανίζεται το μενού **Σμίκρυνση/Μεγέθυνση** και ενεργοποιείται η επιλογή **Μεγέθη εικόνων**.
- 4 Πατήστε **▼** για να επισημάνετε το μέγεθος στο οποίο θέλετε να πραγματοποιηθεί αντιγραφή της φωτογραφίας και στη συνέχεια πατήστε **OK**.
Ανάλογα με το μέγεθος της εικόνας που επιλέγετε, ενδέχεται να εμφανιστεί η ερώτηση **Αριθμός ανά σελ;** για να προσδιορίσετε εάν θέλετε να εκτυπώσετε πολλά αντίγραφα της φωτογραφίας, ώστε να γεμίσει η σελίδα ή ένα μόνο αντίγραφο.
Για ορισμένα μεγαλύτερα μεγέθη δεν θα ερωτηθείτε για τον αριθμό των εικόνων. Στην περίπτωση αυτή, αντιγράφεται μόνο μία εικόνα στη σελίδα.
- 5 Εάν εμφανιστεί η ερώτηση **Αριθμός ανά σελ;** επιλέξτε **Ναι** ή **Όχι** και πατήστε **OK**.
- 6 Πατήστε **Έναρξη αντιγρ., Ασπρόμαυρη** ή **Έναρξη αντιγρ., Έγχρωμη**.

Αλλαγή μεγέθους πρωτοτύπου για προσαρμογή σε χαρτί letter ή A4

Εάν η εικόνα ή το κείμενο στο πρωτότυπο καλύπτει ολόκληρο το φύλλο χωρίς περιθώρια, χρησιμοποιήστε τη λειτουργία **Προσαρμογή στη σελίδα** ή τη λειτουργία **Πλήρης σελίδα 91%** για να σμικρύνετε το πρωτότυπό σας και να αποτρέψετε ακούσια περικοπή του κειμένου ή των εικόνων στις άκρες του φύλλου.

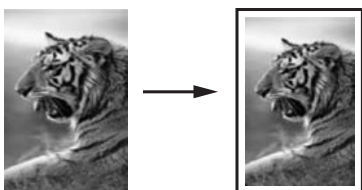

Συμβουλή Μπορείτε ακόμα να μεγεθύνετε μια μικρή φωτογραφία για προσαρμογή στην εκτυπώσιμη περιοχή μιας σελίδας πλήρους μεγέθους. Για να το κάνετε αυτό χωρίς να αλλάξετε τις αναλογίες του πρωτοτύπου ή χωρίς να περικόψετε τα άκρα, η συσκευή HP all-in-one μπορεί να αφήσει ένα ανομοιόμορφο λευκό περιθώριο γύρω από τα άκρα του χαρτιού.

- 1 Βεβαιωθείτε ότι έχετε τοποθετήσει χαρτί στο δίσκο εισόδου.
- 2 Τοποθετήστε το πρωτότυπο με την όψη προς τα κάτω στη δεξιά μπροστινή γωνία της γυάλινης επιφάνειας ή με την όψη προς τα πάνω στο δίσκο του τροφοδότη εγγράφων.
Τοποθετήστε τη σελίδα στο δίσκο του τροφοδότη εγγράφων ώστε η άνω πλευρά του εγγράφου να εισέρχεται πρώτη.
- 3 Στην περιοχή "Αντιγραφή" πατήστε **Σμίκρυνση/Μεγέθυνση**. Εμφανίζεται το μενού **Σμίκρυνση/Μεγέθυνση**.

- 4 Πατήστε ένα από τα παρακάτω:
 - Εάν έχετε τοποθετήσει το πρωτότυπο στο δίσκο του τροφοδότη εγγράφων, πατήστε **2**.
Ενεργοποιείται η επιλογή **Πλήρης σελίδα 91%**.
 - Εάν θέλετε να χρησιμοποιήσετε τη ρύθμιση "Προσαρμογή στη σελίδα", πατήστε **3**.
Ενεργοποιείται η επιλογή **Προσαρμογή στη σελίδα**.
- 5 Πατήστε **Έναρξη αντιγρ., Ασπρόμαυρη** ή **Έναρξη αντιγρ., Έγχρωμη**.

Αλλαγή του μεγέθους ενός πρωτοτύπου με χρήση προσαρμοσμένων ρυθμίσεων

Μπορείτε να χρησιμοποιήσετε τις δικές σας προσαρμοσμένες ρυθμίσεις για σμίκρυνση ή μεγέθυνση ενός αντιγράφου.

- 1 Βεβαιωθείτε ότι έχετε τοποθετήσει χαρτί στο δίσκο εισόδου.
- 2 Τοποθετήστε το πρωτότυπο με την όψη προς τα κάτω στη δεξιά μπροστινή γωνία της γυάλινης επιφάνειας ή με την όψη προς τα πάνω στο δίσκο του τροφοδότη εγγράφων.
Τοποθετήστε τη σελίδα στο δίσκο του τροφοδότη εγγράφων ώστε η άνω πλευρά του εγγράφου να εισέρχεται πρώτη.
- 3 Στην περιοχή "Αντιγραφή" πατήστε **Σμίκρυνση/Μεγέθυνση** και έπειτα πατήστε **5**. Εμφανίζεται το μενού **Σμίκρυνση/Μεγέθυνση** και ενεργοποιείται η επιλογή **Προσαρμογή 100%**.
- 4 Πατήστε **◀** ή **▶** ή χρησιμοποιήστε το πληκτρολόγιο για να εισαγάγετε το ποσοστό σμίκρυνσης ή μεγέθυνσης του αντιγράφου και πατήστε **OK**.
(Το ελάχιστο και το μέγιστο ποσοστό αλλαγής μεγέθους διαφέρει ανάλογα με το μοντέλο.)
- 5 Πατήστε **Έναρξη αντιγρ., Ασπρόμαυρη** ή **Έναρξη αντιγρ., Έγχρωμη**.

Αντιγραφή εγγράφου μεγέθους legal σε χαρτί μεγέθους letter

Μπορείτε να χρησιμοποιήσετε τη ρύθμιση **Legal > Ltr 72%** για να σμικρύνετε ένα αντίγραφο εγγράφου μεγέθους legal ώστε να χωρά σε χαρτί μεγέθους letter.

Σημείωση Το ποσοστό σε αυτό το παράδειγμα, **Legal > Ltr 72%**, μπορεί να μην ταιριάζει με το ποσοστό που εμφανίζεται στην οθόνη του πίνακα ελέγχου.

- 1 Βεβαιωθείτε ότι έχετε τοποθετήσει χαρτί στο δίσκο εισόδου.
- 2 Τοποθετήστε τα πρωτότυπα στο δίσκο του τροφοδότη εγγράφων με την όψη προς τα πάνω και την κορυφή της σελίδας αριστερά.
Τοποθετήστε τη σελίδα στο δίσκο του τροφοδότη εγγράφων ώστε η άνω πλευρά του εγγράφου να εισέρχεται πρώτη.
- 3 Στην περιοχή "Αντιγραφή" πατήστε **Σμίκρυνση/Μεγέθυνση** και έπειτα πατήστε **6**. Εμφανίζεται το μενού **Σμίκρυνση/Μεγέθυνση** και ενεργοποιείται η επιλογή **Legal > Ltr 72%**.
- 4 Πατήστε **Έναρξη αντιγρ., Ασπρόμαυρη** ή **Έναρξη αντιγρ., Έγχρωμη**.

Η συσκευή HP all-in-one μειώνει το μέγεθος του πρωτοτύπου ώστε να προσαρμόζεται στην εκτυπώσιμη περιοχή του χαρτιού letter, όπως φαίνεται παρακάτω.

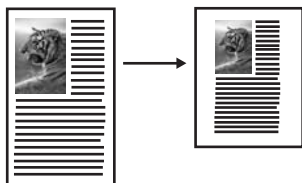

Αντιγραφή ξεθωριασμένου πρωτοτύπου

Μπορείτε να χρησιμοποιήσετε την επιλογή **Ανοιχτόχρ/σκουρ.** για να ρυθμίσετε τη φωτεινότητα των αντιγράφων που δημιουργείτε. Μπορείτε επίσης να ρυθμίσετε την ένταση χρώματος για να δημιουργήσετε πιο έντονα ή πιο απαλά χρώματα στο αντίγραφό σας.

- 1 Βεβαιωθείτε ότι έχετε τοποθετήσει χαρτί στο δίσκο εισόδου.
- 2 Τοποθετήστε το πρωτότυπο με την όψη προς τα κάτω στη δεξιά μπροστινή γωνία της γυάλινης επιφάνειας ή με την όψη προς τα πάνω στο δίσκο του τροφοδότη εγγράφων.
Εάν θέλετε να χρησιμοποιήσετε το δίσκο του τροφοδότη εγγράφων, τοποθετήστε τις σελίδες έτσι ώστε το άνω μέρος του εγγράφου να εισέρχεται πρώτο.
- 3 Στην περιοχή "Αντιγραφή" πατήστε **Μενού**.
Εμφανίζεται το **Μενού Αντιγραφή**.
- 4 Πατήστε **▲** για να επισημάνετε την επιλογή **Ανοιχτόχρ/σκουρ.** και πατήστε **OK**.
Εμφανίζεται η οθόνη **Ανοιχτόχρ/σκουρ.**. Το εύρος των τιμών **Ανοιχτόχρ/σκουρ.** εμφανίζεται ως κλίμακα στην έγχρωμη οθόνη γραφικών.
- 5 Πατήστε **►** για να γίνει το αντίγραφο σκουρότερο και στη συνέχεια πατήστε **OK**.

Σημείωση Μπορείτε επίσης να πατήσετε **◀** για να δημιουργήσετε ένα ανοιχτότερο αντίγραφο.

- 6 Πατήστε **▲** για να επισημάνετε την επιλογή **Ένταση χρώματος** και πατήστε **OK**.
Το εύρος των τιμών έντασης χρώματος εμφανίζεται ως κλίμακα στην έγχρωμη οθόνη γραφικών.
- 7 Πατήστε **►** για να κάνετε την εικόνα πιο έντονη και πατήστε **OK**.

Σημείωση Μπορείτε επίσης να πατήσετε **◀** για να κάνετε την εικόνα πιο παλ.

- 8 Πατήστε **Έναρξη αντιгр., Ασπρόμαυρη** ή **Έναρξη αντιгр., Έγχρωμη**.

Αντιγραφή εγγράφου που έχει αποσταλεί με φαξ πολλές φορές

Μπορείτε να χρησιμοποιήσετε τη λειτουργία **Βελτιώσεις** για να προσαρμόσετε την ποιότητα εγγράφων κειμένου, αυξάνοντας την ευκρίνεια των άκρων ασπρόμαυρου κειμένου ή φωτογραφιών με τη βελτίωση ανοιχτών χρωμάτων, τα οποία διαφορετικά εμφανίζονται άσπρα.

Η βελτίωση **Μικτό** είναι η προεπιλεγμένη ρύθμιση. Χρησιμοποιήστε τη βελτίωση **Μικτό** για να αυξήσετε την ευκρίνεια των άκρων στα περισσότερα πρωτότυπα.

Για να αντιγράψετε ένα θολό έγγραφο

- 1 Βεβαιωθείτε ότι έχετε τοποθετήσει χαρτί στο δίσκο εισόδου.
- 2 Τοποθετήστε το πρωτότυπο με την όψη προς τα κάτω στη δεξιά μπροστινή γωνία της γυάλινης επιφάνειας ή με την όψη προς τα πάνω στο δίσκο του τροφοδότη εγγράφων.
Εάν θέλετε να χρησιμοποιήσετε το δίσκο του τροφοδότη εγγράφων, τοποθετήστε τις σελίδες έτσι ώστε το άνω μέρος του εγγράφου να εισέρχεται πρώτο.
- 3 Στην περιοχή "Αντιγραφή" πατήστε **Μενού**.
Εμφανίζεται το **Μενού Αντιγραφή**.
- 4 Πατήστε **▲** για να επισημάνετε την επιλογή **Βελτιώσεις** και πατήστε **OK**.
Εμφανίζεται το μενού **Βελτιώσεις**.
- 5 Πατήστε **▼** για να επισημάνετε τη ρύθμιση βελτίωσης **Κείμενο** και έπειτα πατήστε **OK**.
- 6 Πατήστε **Έναρξη αντιγρ., Ασπρόμαυρη** ή **Έναρξη αντιγρ., Έγχρωμη**.

Συμβουλή Εάν εμφανιστεί ένα από τα παρακάτω, απενεργοποιήστε την επιλογή βελτίωσης **Κείμενο** ενεργοποιώντας την επιλογή **Φωτογραφία** ή την επιλογή **Καμία**:

- Διάσπαρτες χρωματιστές κουκίδες περιβάλλον κείμενο των αντιγράφων σας
- Μεγάλες σκούρες γραμματοσειρές εμφανίζονται με μουτζούρες (όχι καθαρές)
- Λεπτά, έγχρωμα αντικείμενα ή γραμμές περιέχουν μαύρα τμήματα
- Οριζόντιες λωρίδες με κουκίδες ή λευκές λωρίδες εμφανίζονται σε περιοχές με ανοιχτό μέχρι μεσαίο γκρι χρώμα

Βελτίωση των ανοιχτόχρωμων περιοχών του αντιγράφου

Μπορείτε να χρησιμοποιήσετε την επιλογή βελτιώσεων **Φωτογραφία** για να βελτιώσετε ανοιχτά χρώματα, τα οποία διαφορετικά μπορεί να εμφανίζονται άσπρα. Μπορείτε επίσης να χρησιμοποιήσετε την επιλογή βελτιώσεων **Φωτογραφία** για να περιορίσετε ή να μειώσετε οποιοδήποτε από τα παρακάτω, το οποίο ενδέχεται να εμφανιστεί κατά την αντιγραφή με την επιλογή βελτιώσεων **Κείμενο**:

- Διάσπαρτες χρωματιστές κουκίδες περιβάλλον κείμενο των αντιγράφων σας
- Μεγάλες σκούρες γραμματοσειρές εμφανίζονται με μουτζούρες (όχι καθαρές)
- Λεπτά, έγχρωμα αντικείμενα ή γραμμές περιέχουν μαύρα τμήματα
- Οριζόντιες λωρίδες με κουκίδες ή λευκές λωρίδες εμφανίζονται σε περιοχές με ανοιχτό μέχρι μεσαίο γκρι χρώμα

Για να αντιγράψετε μια φωτογραφία με υπερέκθεση

- 1 Βεβαιωθείτε ότι έχετε τοποθετήσει χαρτί στο δίσκο εισόδου.
- 2 Τοποθετήστε την πρωτότυπη φωτογραφία με την όψη προς τα κάτω στη δεξιά μπροστινή γωνία της γυάλινης επιφάνειας.
Τοποθετήστε τη φωτογραφία επάνω στη γυάλινη επιφάνεια με τρόπο ώστε η μεγάλη πλευρά της φωτογραφίας να εφάπτεται στη μπροστινή πλευρά της γυάλινης επιφάνειας.
- 3 Στην περιοχή "Αντιγραφή" πατήστε **Μενού**.

- Εμφανίζεται το **Μενού Αντιγραφή**.
- 4 Πατήστε **▲** για να επισημάνετε την επιλογή **Βελτιώσεις** και πατήστε **OK**. Εμφανίζεται το μενού **Βελτιώσεις**.
- 5 Πατήστε **▼** για να επισημάνετε τη ρύθμιση βελτίωσης **Φωτογραφία** και στη συνέχεια πατήστε **OK**.
- 6 Πατήστε **Έναρξη αντιγρ., Έγχρωμη**.

Είναι εύκολο να ορίσετε ρυθμίσεις για την επιλογή **Βελτιώσεις** για φωτογραφίες και άλλα έγγραφα, τα οποία αντιγράφετε χρησιμοποιώντας το λογισμικό **HP Image Zone** που συνοδεύει τη συσκευή HP all-in-one. Με ένα κλικ του κουμπιού του ποντικιού σας, μπορείτε να αντιγράψετε μια φωτογραφία με την επιλογή βελτιώσεων **Φωτογραφία**, ένα έγγραφο κειμένου με την επιλογή βελτιώσεων **Κείμενο** ή ένα έγγραφο με εικόνες και κείμενο και με τις δύο επιλογές βελτιώσεων **Φωτογραφία** και **Κείμενο**. Για περισσότερες πληροφορίες, δείτε την ηλεκτρονική **Βοήθεια HP Image Zone**.

Μετακίνηση αντιγράφου για αύξηση του περιθωρίου

Μπορείτε να χρησιμοποιήσετε την επιλογή **Μετατόπιση περιθωρίων 100%** για να μετατοπίσετε το αντίγραφο αριστερά ή δεξιά και να αυξήσετε το περιθώριο για βιβλιοδεσία.

- 1 Βεβαιωθείτε ότι έχετε τοποθετήσει χαρτί στο δίσκο εισόδου.
- 2 Τοποθετήστε το πρωτότυπο με την όψη προς τα κάτω στη δεξιά μπροσινή γωνία της γυάλινης επιφάνειας ή με την όψη προς τα πάνω στο δίσκο του τροφοδότη εγγράφων.
- 3 Τοποθετήστε τη σελίδα στο δίσκο του τροφοδότη εγγράφων ώστε η άνω πλευρά του εγγράφου να εισέρχεται πρώτη.
- 3 Στην περιοχή "Αντιγραφή" πατήστε **Σμίκρυνση/Μεγέθυνση** και έπειτα πατήστε **9**. Εμφανίζεται το μενού **Σμίκρυνση/Μεγέθυνση** και ενεργοποιείται η επιλογή **Μετατόπιση περιθωρίων 100%**.
- 4 Πατήστε **◀** ή **▶** για να μετατοπίσετε το περιθώριο προς τα αριστερά ή τα δεξιά.
- 5 Πατήστε **Έναρξη αντιγρ., Ασπρόμαυρη** ή **Έναρξη αντιγρ., Έγχρωμη**.

Δημιουργία αφίσας

Μπορείτε να χρησιμοποιήσετε τη λειτουργία **Αφίσα** για να δημιουργήσετε ένα μεγεθυμένο αντίγραφο των πρωτοτύπων που έχετε επιλέξει και να τα μοντάρετε σε αφίσα.

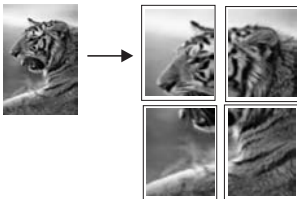

- 1 Βεβαιωθείτε ότι έχετε τοποθετήσει χαρτί στο δίσκο εισόδου.
- 2 Τοποθετήστε το πρωτότυπο με την όψη προς τα κάτω στη δεξιά μπροσινή γωνία της γυάλινης επιφάνειας.

Εάν πραγματοποιείτε αντιγραφή φωτογραφίας, τοποθετήστε τη φωτογραφία επάνω στη γυάλινη επιφάνεια με τρόπο ώστε η μεγάλη πλευρά της φωτογραφίας να εφάπτεται στη μπροστινή πλευρά της γυάλινης επιφάνειας.

- 3 Πατήστε **Σμίκρυνση/Μεγέθυνση** και έπειτα πατήστε **0**.
Εμφανίζεται το μενού **Σμίκρυνση/Μεγέθυνση** και ενεργοποιείται η επιλογή **Αφίσα**.
- 4 Πατήστε ▼ για να επισημάνετε μια επιλογή πλάτους σελίδας για την αφίσα και στη συνέχεια πατήστε **OK**.
Το προεπιλεγμένο μέγεθος αφίσας διαθέτει πλάτος δύο σελίδων.
- 5 Πατήστε **Έναρξη αντιγρ., Ασπρόμαυρη** ή **Έναρξη αντιγρ., Έγχρωμη**.
Αφού επιλέξετε το πλάτος της αφίσας, η συσκευή HP all-in-one ρυθμίζει αυτόματα το μήκος για να διατηρηθούν οι αναλογίες του πρωτοτύπου.

Συμβουλή Εάν το πρωτότυπο δεν είναι δυνατό να μεγεθυνθεί στο επιλεγμένο μέγεθος αφίσας επειδή υπερβαίνει το μέγιστο ποσοστό μεγέθυνσης, θα εμφανιστεί ένα μήνυμα σφάλματος με το οποίο θα σας ζητείται να δοκιμάσετε μικρότερο πλάτος. Επιλέξτε ένα μικρότερο μέγεθος αφίσας και επαναλάβετε την αντιγραφή.

Μπορείτε να γίνετε ακόμα πιο δημιουργικοί με τις φωτογραφίες σας, χρησιμοποιώντας το λογισμικό **HP Image Zone** που συνόδευε τη συσκευή HP all-in-one. Για περισσότερες πληροφορίες, δείτε την ηλεκτρονική **Βοήθεια HP Image Zone**.

Προετοιμασία έγχρωμου σιδερότυπου

Μπορείτε να αντιγράψετε μια εικόνα ή κείμενο σε ένα σιδερότυπο και έπειτα να το σιδερώσετε σε ένα μακό μπλουζάκι, μια μαξιλαροθήκη, ένα τραπεζομάντηλο ή άλλα υφάσματα.

Συμβουλή Εξασκηθείτε στην εφαρμογή σιδερότυπου σε ένα παλιό ρούχο πρώτα.

- 1 Τοποθετήστε το ειδικό χαρτί για σιδερότυπα στο δίσκο εισόδου.
- 2 Τοποθετήστε το πρωτότυπο με την όψη προς τα κάτω στη δεξιά μπροστινή γωνία της γυάλινης επιφάνειας.
Εάν πραγματοποιείτε αντιγραφή φωτογραφίας, τοποθετήστε τη φωτογραφία επάνω στη γυάλινη επιφάνεια με τρόπο ώστε η μεγάλη πλευρά της φωτογραφίας να εφάπτεται στη μπροστινή πλευρά της γυάλινης επιφάνειας.
- 3 Στην περιοχή "Αντιγραφή" πατήστε **Μενού** και έπειτα πατήστε **3**.
Εμφανίζεται το **Μενού Αντιγραφή** και στη συνέχεια ενεργοποιείται η επιλογή **Τύπος χαρτιού**.
- 4 Πατήστε ▼ για να επισημάνετε την επιλογή **Σιδερότυπο** ή την επιλογή **Ανεστραμ. σιδερότυπο** και πατήστε **OK**.

Σημείωση Επιλέξτε **Σιδερότυπο** ως τον τύπο χαρτιού για σκουρόχρωμα υφάσματα και **Ανεστραμ. σιδερότυπο** για λευκά και ανοιχτόχρωμα υφάσματα.

- 5 Πατήστε **Έναρξη αντιγρ., Ασπρόμαυρη** ή **Έναρξη αντιγρ., Έγχρωμη**.

Σημείωση Όταν επιλέξετε **Ανεστραμ. σιδερότυπο** ως τον τύπο χαρτιού, η συσκευή HP all-in-one αντιγράφει αυτόματα μια αντικατοπτρισμένη εικόνα του πρωτοτύπου, ώστε αυτή να φαίνεται σωστά όταν σιδερωθεί στο ύφασμα.

Διακοπή αντιγραφής

→ Για να διακόψετε μια αντιγραφή πατήστε **Άκυρο** στον πίνακα ελέγχου.

8 Χρήση των λειτουργιών σάρωσης

Σάρωση είναι η διαδικασία μετατροπής κειμένου και εικόνων σε ηλεκτρονική μορφή για τον υπολογιστή σας. Μπορείτε να σαρώσετε σχεδόν οτιδήποτε: φωτογραφίες, άρθρα περιοδικών, έγγραφα κειμένου, ακόμα και τρισδιάστατα αντικείμενα, αρκεί να προσέχετε να μην χαράξετε τη γυάλινη επιφάνεια της συσκευής HP all-in-one. Η σάρωση σε κάρτα μνήμης παρέχει στις σαρωμένες εικόνες μεγαλύτερη δυνατότητα μεταφοράς.

Μπορείτε να χρησιμοποιήσετε τις λειτουργίες σάρωσης της συσκευής HP all-in-one για να πραγματοποιήσετε τα παρακάτω:

- Να σαρώσετε κείμενο από ένα άρθρο στο πρόγραμμα επεξεργασίας κειμένου και να το προσθέσετε σε μια αναφορά.
- Να τυπώσετε επιχειρησιακές κάρτες και μπροσούρες, σαρώνοντας ένα λογότυπο και χρησιμοποιώντας το στο λογισμικό έκδοσης που διαθέτετε.
- Να στείλετε φωτογραφίες σε φίλους και συγγενείς σας, σαρώνοντας τις αγαπημένες σας εκτυπώσεις και επισυνάπτοντάς τις σε μηνύματα ηλεκτρονικού ταχυδρομείου.
- Να δημιουργήσετε ένα σετ φωτογραφιών του σπιτιού ή του γραφείου σας και να αρχαιοθετήσετε τις πιο πολύτιμες φωτογραφίες σας σε ένα ηλεκτρονικό λεύκωμα.

Σημείωση Η σάρωση κειμένου (επίσης γνωστή και ως οπτική αναγνώριση χαρακτήρων ή OCR) σας δίνει τη δυνατότητα να μεταφέρετε το περιεχόμενο άρθρων περιοδικών, βιβλίων και άλλου έντυπου υλικού στο πρόγραμμα επεξεργασίας κειμένου που προτιμάτε (καθώς και σε άλλα προγράμματα), ως πλήρως επεξεργάσιμο κείμενο. Η σωστή χρήση του λογισμικού OCR είναι σημαντική για τη επίτευξη βέλτιστων αποτελεσμάτων. Μην περιμένετε τα σαρωμένα έγγραφα κειμένου να είναι τέλεια από την πρώτη χρήση του λογισμικού OCR. Η χρήση του λογισμικού OCR είναι τέχνη, η οποία απαιτεί χρόνο και εξάσκηση. Για περισσότερες πληροφορίες σχετικά με τη σάρωση εγγράφων και ιδιαίτερα αυτών που περιέχουν κείμενο και γραφικά, ανατρέξτε στην τεκμηρίωση που συνόδευε το λογισμικό OCR.

Για να χρησιμοποιήσετε τις λειτουργίες σάρωσης, η συσκευή HP all-in-one και ο υπολογιστής πρέπει να είναι συνδεδεμένα και ενεργοποιημένα. Επίσης, το λογισμικό HP all-in-one πρέπει να είναι εγκαταστημένο και να εκτελείται στον υπολογιστή πριν από τη σάρωση. Για να επιβεβαιώσετε ότι το λογισμικό HP all-in-one εκτελείται σε υπολογιστή με Windows, αναζητήστε το εικονίδιο HP all-in-one στη γραμμή εργασιών στην κάτω δεξιά πλευρά της οθόνης, δίπλα στην ώρα. Σε υπολογιστές Macintosh, το λογισμικό HP all-in-one εκτελείται πάντα.

Σημείωση Εάν κλείσετε το εικονίδιο HP Windows στη γραμμή εργασιών, η συσκευή HP all-in-one μπορεί να χάσει μέρος των λειτουργιών σάρωσης και να εμφανιστεί το μήνυμα σφάλματος **Χωρίς σύνδεση**. Εάν συμβεί κάτι τέτοιο, μπορείτε να επαναφέρετε όλες τις λειτουργίες πραγματοποιώντας επανεκκίνηση του υπολογιστή σας ή με εκκίνηση του λογισμικού **HP Image Zone**.

Για πληροφορίες σχετικά με τον τρόπο σάρωσης από υπολογιστή καθώς και σχετικά με θέματα ρύθμισης, αλλαγής μεγέθους, περιστροφής, περικοπής και αύξησης ευκρίνειας των σαρώσεων, δείτε την ηλεκτρονική **Βοήθεια HP Image Zone** που συνόδευε το λογισμικό.

Αυτό το κεφάλαιο περιέχει πληροφορίες σχετικά με τη σάρωση σε εφαρμογή, σε προορισμό HP Instant Share και σε κάρτα μνήμης. Περιέχει επίσης πληροφορίες σχετικά με τη σάρωση από το **HP Director** και τη ρύθμιση της εικόνας προεπισκόπησης.

Σάρωση σε εφαρμογή

Μπορείτε να σαρώσετε πρωτότυπα που έχετε τοποθετήσει στη γυάλινη επιφάνεια απευθείας από τον πίνακα ελέγχου.

Σημείωση Τα μενού που περιγράφονται σε αυτή την ενότητα μπορεί να διαφέρουν σε περιεχόμενο, ανάλογα με το λειτουργικό σύστημα του υπολογιστή σας και τις εφαρμογές που έχετε εγκαταστήσει ως προορισμούς σάρωσης στο **HP Image Zone**.

Σάρωση πρωτοτύπου (σύνδεση USB)

Ακολουθήστε αυτά τα βήματα εάν η συσκευή HP all-in-one είναι απευθείας συνδεδεμένη σε υπολογιστή με καλώδιο USB.

- 1 Τοποθετήστε το πρωτότυπο με την όψη προς τα κάτω στη δεξιά μπροστινή γωνία της γυάλινης επιφάνειας.
- 2 Στην περιοχή "Αντιγραφή" πατήστε **Σάρωση σε**.
Εμφανίζεται το μενού **Σάρωση σε** με τους προορισμούς και τις εφαρμογές για οτιδήποτε σαρώσετε. Ο προεπιλεγμένος προορισμός είναι εκείνος που επιλέξατε την τελευταία φορά που χρησιμοποιήσατε αυτό το μενού. Μπορείτε να ορίσετε τις εφαρμογές και τους προορισμούς που εμφανίζονται στο μενού **Σάρωση σε** χρησιμοποιώντας το **HP Image Zone** στον υπολογιστή σας.
- 3 Για να επιλέξετε μια εφαρμογή για λήψη της σάρωσης, πατήστε τον αριθμό της στον πίνακα ελέγχου ή χρησιμοποιήστε τα πλήκτρα με τα βέλη για να την επισημάνετε και έπειτα πατήστε **OK** ή **Έναρξη σάρωσης**.
Εμφανίζεται μια εικόνα προεπισκόπησης της σάρωσης στο παράθυρο **Σάρωση HP** στον υπολογιστή, όπου μπορείτε να την επεξεργαστείτε. Για περισσότερες πληροφορίες σχετικά με την επεξεργασία μιας εικόνας προεπισκόπησης, δείτε την ηλεκτρονική **Βοήθεια HP Image Zone** που συνόδευε το λογισμικό.
- 4 Πραγματοποιήστε την επεξεργασία που επιθυμείτε στην εικόνα προεπισκόπησης στο παράθυρο **Σάρωση HP**. Όταν τελειώσετε, κάντε κλικ στην επιλογή **Αποδοχή**.
Η συσκευή HP all-in-one στέλνει τη σάρωση στην επιλεγμένη εφαρμογή. Για παράδειγμα, εάν επιλέξετε το **HP Image Zone**, αυτό ανοίγει αυτόματα και εμφανίζει την εικόνα.

Σάρωση πρωτοτύπου (σύνδεση δικτύου)

Ακολουθήστε τα παρακάτω βήματα εάν η συσκευή HP all-in-one είναι συνδεδεμένη με έναν ή περισσότερους υπολογιστές δικτύου.

- 1 Τοποθετήστε το πρωτότυπο με την όψη προς τα κάτω στη δεξιά μπροστινή γωνία της γυάλινης επιφάνειας.

- 2 Στην περιοχή "Αντιγραφή" πατήστε **Σάρωση σε**.
Εμφανίζεται το μενού **Σάρωση σε** με διάφορες επιλογές.
- 3 Πατήστε **1** για να ενεργοποιήσετε την επιλογή **Επιλέξτε Υπολογιστή** ή χρησιμοποιήστε τα πλήκτρα με τα βέλη για να την επισημάνετε και έπειτα πατήστε **OK**.
Εμφανίζεται το μενού **Επιλέξτε Υπολογιστή** με όλους τους υπολογιστές που είναι συνδεδεμένοι με τη συσκευή HP all-in-one.

Σημείωση Το μενού **Επιλέξτε Υπολογιστή** μπορεί να περιλαμβάνει τους υπολογιστές που είναι συνδεδεμένοι μέσω USB εκτός από αυτούς που είναι συνδεδεμένοι μέσω δικτύου.

- 4 Για να επιλέξετε τον προεπιλεγμένο υπολογιστή, πατήστε **OK**. Για να επιλέξετε έναν άλλο υπολογιστή, πατήστε τον αριθμό του στον πίνακα ελέγχου ή χρησιμοποιήστε τα πλήκτρα με τα βέλη για να επισημάνετε την επιλογή σας και έπειτα πατήστε **OK**. Για να στείλετε τη σάρωση σε μια εφαρμογή στον υπολογιστή σας, επιλέξτε τον υπολογιστή σας στο μενού.
Εμφανίζεται το μενού **Σάρωση σε** με τους προορισμούς και τις εφαρμογές για οτιδήποτε σαρώνετε. Ο προεπιλεγμένος προορισμός είναι εκείνος που επιλέξατε την τελευταία φορά που χρησιμοποιήσατε αυτό το μενού. Μπορείτε να ορίσετε τους προορισμούς που εμφανίζονται στο μενού **Σάρωση σε** χρησιμοποιώντας το **HP Image Zone** στον υπολογιστή σας. Για περισσότερες πληροφορίες, δείτε την ηλεκτρονική **Βοήθεια HP Image Zone** που συνόδευε το λογισμικό.
- 5 Για να επιλέξετε μια εφαρμογή για λήψη της σάρωσης, πατήστε τον αριθμό της στον πίνακα ελέγχου ή χρησιμοποιήστε τα πλήκτρα με τα βέλη για να την επισημάνετε και έπειτα πατήστε **OK** ή **Έναρξη σάρωσης**.
Εάν επιλέξετε το **HP Image Zone**, εμφανίζεται μια εικόνα προεπισκόπησης της σάρωσης στο παράθυρο **Σάρωση HP** στον υπολογιστή, όπου μπορείτε να την επεξεργαστείτε.
- 6 Πραγματοποιήστε την επεξεργασία που επιθυμείτε στην εικόνα προεπισκόπησης στο παράθυρο **Σάρωση HP**. Όταν τελειώσετε, κάντε κλικ στην επιλογή **Αποδοχή**.
Η συσκευή HP all-in-one στέλνει τη σάρωση στην επιλεγμένη εφαρμογή. Για παράδειγμα, εάν επιλέξετε το **HP Image Zone**, αυτό ανοίγει αυτόματα και εμφανίζει την εικόνα.

Αποστολή σάρωσης σε προορισμό HP Instant Share

Το HP Instant Share σας δίνει τη δυνατότητα να μοιραστείτε τις φωτογραφίες σας με συγγενείς και φίλους μέσω μηνυμάτων ηλεκτρονικού ταχυδρομείου, ηλεκτρονικών άλμπουμ φωτογραφιών και εκτυπώσεων υψηλής ποιότητας.

Σημείωση Η ηλεκτρονική παραγγελία εκτυπωμένων φωτογραφιών δεν είναι δυνατή για όλες τις χώρες/περιοχές.

Για πληροφορίες σχετικά με την εγκατάσταση και χρήση του HP Instant Share, δείτε την ηλεκτρονική βοήθεια **Βοήθεια HP Image Zone**.

Σημείωση Εάν εγκαταστήσετε το HP Instant Share σε δίκτυο, δεν θα μπορείτε να χρησιμοποιήσετε το HP Instant Share σε συσκευή συνδεδεμένη μέσω USB.

Διαμοιρασμός σαρωμένης εικόνας με φίλους και συγγενείς (συσκευή συνδεδεμένη μέσω USB)

Διαμοιραστείτε μια σαρωμένη εικόνα πατώντας **Σάρωση σε** στον πίνακα ελέγχου. Για να χρησιμοποιήσετε το κουμπί **Σάρωση σε**, τοποθετήστε στη γυάλινη επιφάνεια μια εικόνα με την πλευρά σάρωσης προς τα κάτω, επιλέξτε προορισμό αποστολής και ξεκινήστε τη σάρωση.

Σημείωση Εάν προηγουμένως είχατε εγκαταστήσει το HP Instant Share σε δίκτυο, δεν θα μπορείτε να χρησιμοποιήσετε το HP Instant Share σε συσκευή συνδεδεμένη μέσω USB.

- 1 Τοποθετήστε το πρωτότυπο με την όψη προς τα κάτω στη δεξιά μπροστινή γωνία της γυάλινης επιφάνειας ή (εφόσον χρησιμοποιείτε το δίσκο τροφοδοσίας εγγράφων) στο δίσκο εγγράφων.
- 2 Στην περιοχή "Αντιγραφή" πατήστε **Σάρωση σε**.
Στην έγχρωμη οθόνη γραφικών εμφανίζεται το μενού **Σάρωση σε**.
- 3 Χρησιμοποιήστε τα βέλη ▲ και ▼ για να επισημάνετε το **HP Instant Share**.
- 4 Πατήστε **OK** για να επιλέξετε τον προορισμό και να σαρώσετε την εικόνα.

Η εικόνα σαρώνεται και μεταφέρεται στον υπολογιστή σας.

Για χρήστες Windows, το λογισμικό **HP Image Zone** ανοίγει στον υπολογιστή σας. Εμφανίζεται η καρτέλα **HP Instant Share**. Στον Δίσκο επιλογών εμφανίζεται μια μικρογραφία της σαρωμένης εικόνας. Για περισσότερες πληροφορίες σχετικά με το **HP Image Zone**, δείτε την ηλεκτρονική **Βοήθεια HP Image Zone** που συνόδευε το λογισμικό.

Για χρήστες Macintosh, το λογισμικό της εφαρμογής πελάτη **HP Instant Share** ανοίγει στον υπολογιστή. Στο παράθυρο **HP Instant Share** εμφανίζεται μια μικρογραφία της σαρωμένης εικόνας.

Σημείωση Εάν χρησιμοποιείτε έκδοση του Macintosh OS προγενέστερη της OS X v10.1.5 (συμπεριλαμβανομένης της OS 9), η σαρωμένη εικόνα μεταφέρεται στο **Πινακοθήκη HP** (Πινακοθήκη HP) στο Macintosh. Κάντε κλικ στην επιλογή **E-mail**. Στείλτε τη φωτογραφία ως συνημμένο σε e-mail ακολουθώντας τις οδηγίες στην οθόνη του υπολογιστή.

Ακολουθήστε τις οδηγίες που εμφανίζονται στον υπολογιστή για να διαμοιραστείτε τη σάρωση με άλλα άτομα που χρησιμοποιούν το HP Instant Share.

Διαμοιρασμός σαρωμένης εικόνας με φίλους και συγγενείς (συσκευή συνδεδεμένη στο δίκτυο)

Διαμοιραστείτε μια σαρωμένη εικόνα πατώντας **Σάρωση σε** στον πίνακα ελέγχου. Για να χρησιμοποιήσετε το κουμπί **Σάρωση σε**, τοποθετήστε στη γυάλινη επιφάνεια μια εικόνα με την πλευρά σάρωσης προς τα κάτω, επιλέξτε προορισμό αποστολής και ξεκινήστε τη σάρωση.

Για να μπορέσετε να διαμοιραστείτε μια σαρωμένη εικόνα σε ένα HP all-in-one συνδεδεμένο στο δίκτυο, πρέπει πρώτα να έχετε εγκαταστήσει το **HP Image Zone** στον υπολογιστή σας. Για περισσότερες πληροφορίες σχετικά με την εγκατάσταση

του **HP Image Zone** στον υπολογιστή σας, ανατρέξτε στον Οδηγό ρύθμισης που συνόδευε τη συσκευή HP all-in-one.

- 1 Τοποθετήστε το πρωτότυπο με την όψη προς τα κάτω στη δεξιά μπροστινή γωνία της γυάλινης επιφάνειας ή (εφόσον χρησιμοποιείτε το δίσκο τροφοδοσίας εγγράφων) στο δίσκο εγγράφων.
- 2 Στην περιοχή "Αντιγραφή" πατήστε **Σάρωση σε**.
Στην έγχρωμη οθόνη γραφικών εμφανίζεται το μενού **Σάρωση σε**.
- 3 Χρησιμοποιήστε τα βέλη ▲ και ▼ για να επισημάνετε το **HP Instant Share**.
Εμφανίζεται το **Μενού Διαμοιρασμός**.
- 4 Χρησιμοποιήστε τα βέλη ▲ και ▼ για να επισημάνετε έναν προορισμό στον οποίο θέλετε να στείλετε την εικόνα σας.
- 5 Πατήστε **OK** για να επιλέξετε τον προορισμό και να σαρώσετε την εικόνα.
Η εικόνα σαρώνεται και αποστέλλεται στον επιλεγμένο προορισμό.

Αποστολή σάρωσης σε κάρτα μνήμης

Μπορείτε να στείλετε μια σαρωμένη εικόνα ως εικόνα JPEG σε κάρτα μνήμης που είναι τοποθετημένη σε μία από τις υποδοχές κάρτας μνήμης της συσκευής HP all-in-one. Με αυτό τον τρόπο θα μπορείτε να χρησιμοποιήσετε τις λειτουργίες της κάρτας μνήμης για να δημιουργήσετε εκτυπώσεις και σελίδες άλμπουμ από τη σαρωμένη εικόνα. Σας δίνει επίσης τη δυνατότητα να έχετε πρόσβαση στη σαρωμένη εικόνα από άλλες συσκευές που υποστηρίζουν την κάρτα μνήμης.

Αποστολή σάρωσης σε κάρτα μνήμης τοποθετημένη στη συσκευή HP all-in-one (συνδεδεμένη μέσω USB)

Μπορείτε να στείλετε τη σαρωμένη εικόνα ως αρχείο JPEG σε μια κάρτα μνήμης. Η ενότητα αυτή περιγράφει τη διαδικασία όταν η συσκευή HP all-in-one είναι απευθείας συνδεδεμένη σε υπολογιστή με καλώδιο USB. Βεβαιωθείτε ότι στη συσκευή HP all-in-one έχετε τοποθετήσει μια κάρτα μνήμης.

- 1 Τοποθετήστε το πρωτότυπο με την όψη προς τα κάτω στη δεξιά μπροστινή γωνία της γυάλινης επιφάνειας.
- 2 Στην περιοχή "Αντιγραφή" πατήστε **Σάρωση σε**.
Εμφανίζεται το μενού **Σάρωση σε** με όλες τις επιλογές ή τους προορισμούς. Ο προεπιλεγμένος προορισμός είναι εκείνος που επιλέξατε την τελευταία φορά που χρησιμοποιήσατε αυτό το μενού.
- 3 Πατήστε ▼ για να επισημάνετε την επιλογή **Κάρτα μνήμης** και πατήστε **OK**.
Η συσκευή HP all-in-one σαρώνει την εικόνα και αποθηκεύει το αρχείο στην κάρτα μνήμης σε μορφή JPEG.

Αποστολή σάρωσης σε κάρτα μνήμης τοποθετημένη στη συσκευή HP all-in-one (συνδεδεμένη σε δίκτυο)

Μπορείτε να στείλετε μια σαρωμένη εικόνα ως αρχείο JPEG σε μια κάρτα μνήμης. Η ενότητα αυτή περιγράφει τη διαδικασία όταν η συσκευή HP all-in-one είναι συνδεδεμένη σε δίκτυο.

Σημείωση Μπορείτε να στείλετε μια σάρωση σε μια κάρτα μνήμης μόνο εάν γίνεται κοινή χρήση της κάρτας μνήμης σε όλο το δίκτυο. Για περισσότερες πληροφορίες, ανατρέξτε στην ενότητα Έλεγχος ασφάλειας κάρτας μνήμης σε δίκτυο.

- 1 Τοποθετήστε το πρωτότυπο με την όψη προς τα κάτω στη δεξιά μπροστινή γωνία της γυάλινης επιφάνειας.
- 2 Στην περιοχή "Αντιγραφή" πατήστε **Σάρωση σε**.
Εμφανίζεται το μενού **Σάρωση σε** με όλες τις επιλογές ή τους προορισμούς.
- 3 Πατήστε **3** για να ενεργοποιήσετε την επιλογή **Κάρτα μνήμης** ή χρησιμοποιήστε τα κουμπιά με τα βέλη για να την επισημάνετε και έπειτα πατήστε **OK**.
Η συσκευή HP all-in-one σαρώνει την εικόνα και αποθηκεύει το αρχείο στην κάρτα μνήμης σε μορφή JPEG.

Διακοπή σάρωσης

- Για να διακόψετε μια σάρωση, πατήστε **Άκυρο** στον πίνακα ελέγχου.

9 Εκτύπωση από τον υπολογιστή

Η συσκευή HP all-in-one μπορεί να χρησιμοποιηθεί με οποιαδήποτε εφαρμογή λογισμικού επιτρέπει εκτύπωση. Οι οδηγίες διαφέρουν ελαφρώς ανάλογα με το εάν εκτυπώνετε από υπολογιστή με Windows ή από Macintosh. Βεβαιωθείτε ότι ακολουθείτε τις οδηγίες που αφορούν το λειτουργικό σας σύστημα σε αυτό το κεφάλαιο.

Εκτός από τις δυνατότητες εκτύπωσης που περιγράφονται σε αυτό το κεφάλαιο, μπορείτε επίσης να εκτυπώσετε ειδικές εργασίες εκτύπωσης, όπως εκτυπώσεις χωρίς περίγραμμα, ενημερωτικά δελτία και πανό, να εκτυπώσετε απευθείας εικόνες από μια κάρτα μνήμης ή ψηφιακή φωτογραφική μηχανή που υποστηρίζει PictBridge, να εκτυπώσετε από συσκευή υποστηριζόμενη από Bluetooth, όπως τηλέφωνο με φωτογραφική μηχανή ή προσωπικό ψηφιακό βοήθημα (PDA) και να χρησιμοποιήσετε σαρωμένες εικόνες σε εργασίες εκτύπωσης στο **HP Image Zone**.

- Για περισσότερες πληροφορίες σχετικά με την εκτύπωση από κάρτα μνήμης ή ψηφιακή φωτογραφική μηχανή, ανατρέξτε στην ενότητα [Χρήση κάρτας μνήμης ή φωτογραφικής μνήμης PictBridge](#).
- Για περισσότερες πληροφορίες σχετικά με τη ρύθμιση του HP all-in-one ώστε να εκτυπώνει από συσκευή Bluetooth, ανατρέξτε στην ενότητα [Πληροφορίες σύνδεσης](#).
- Για περισσότερες πληροφορίες σχετικά με την πραγματοποίηση ειδικών εργασιών εκτύπωσης ή την εκτύπωση εικόνων στο **HP Image Zone**, δείτε την ηλεκτρονική [Βοήθεια HP Image Zone](#).

Εκτύπωση από εφαρμογή λογισμικού

Οι περισσότερες ρυθμίσεις εκτύπωσης γίνονται αυτόματα από την εφαρμογή λογισμικού μέσα από την οποία εκτυπώνετε ή από την τεχνολογία ColorSmart της HP. Η μη αυτόματη αλλαγή των ρυθμίσεων είναι απαραίτητη μόνο όταν αλλάζετε την ποιότητα εκτύπωσης, όταν εκτυπώνετε σε χαρτί συγκεκριμένου τύπου ή σε φιλμ διαφανειών ή όταν χρησιμοποιείτε ειδικές λειτουργίες.

Για να εκτυπώσετε από την εφαρμογή λογισμικού που χρησιμοποιήσατε για τη δημιουργία του εγγράφου σας (χρήστες Windows)

- 1 Βεβαιωθείτε ότι έχετε τοποθετήσει χαρτί στο δίσκο εισόδου.
- 2 Στο μενού **File (Αρχείο)** στην εφαρμογή λογισμικού, κάντε κλικ στην επιλογή **Print (Εκτύπωση)**.
- 3 Επιλέξτε τη συσκευή HP all-in-one ως τον εκτυπωτή.
- 4 Εάν θέλετε να αλλάξετε ρυθμίσεις, κάντε κλικ στο κουμπί που ανοίγει το πλαίσιο διάλογου **Properties (Ιδιότητες)**.
Ανάλογα με την εφαρμογή λογισμικού που χρησιμοποιείτε, το συγκεκριμένο κουμπί μπορεί να ονομάζεται **Properties (Ιδιότητες)**, **Options (Επιλογές)**, **Printer Setup (Διαμόρφωση εκτυπωτή)** ή **Printer (Εκτυπωτής)**.
- 5 Ενεργοποιήστε τις κατάλληλες επιλογές για την εργασία εκτύπωσης, χρησιμοποιώντας τις λειτουργίες που είναι διαθέσιμες στις καρτέλες **Χαρτί/ Ποιότητα**, **Φινίρισμα**, **Εφέ**, **Βασικά** και **Χρώμα**.

Συμβουλή Μπορείτε εύκολα να εκτυπώσετε την εργασία σας χρησιμοποιώντας μια σειρά προεπιλεγμένων ρυθμίσεων, ανάλογα με τον τύπο εργασίας που θέλετε να εκτυπώσετε. Στην καρτέλα **Συντομεύσεις**

εκτύπωσης, κάντε κλικ σε έναν τύπο εργασίας εκτύπωσης στη λίστα **Τι θέλετε να κάνετε**; Οι προεπιλεγμένες ρυθμίσεις για αυτόν τον τύπο εργασίας εκτύπωσης είναι ορισμένες και συνοψίζονται στην καρτέλα **Συντομεύσεις εκτύπωσης**. Εάν χρειάζεται, μπορείτε να προσαρμόσετε τις ρυθμίσεις σε αυτή την καρτέλα ή μπορείτε να πραγματοποιήσετε τις αλλαγές που θέλετε σε άλλες καρτέλες στο πλαίσιο διαλόγου **Properties (Ιδιότητες)**.

- 6 Κάντε κλικ στο **OK** για να κλείσετε το πλαίσιο διαλόγου **Properties (Ιδιότητες)**.
- 7 Κάντε κλικ στην επιλογή **Print (Εκτύπωση)** ή **OK** για να ξεκινήσετε την εκτύπωση.

Για να εκτυπώσετε από την εφαρμογή λογισμικού που χρησιμοποιήσατε για τη δημιουργία του εγγράφου σας (χρήστες Macintosh)

- 1 Βεβαιωθείτε ότι έχετε τοποθετήσει χαρτί στο δίσκο εισόδου.
- 2 Επιλέξτε τη συσκευή HP all-in-one στο **Chooser (OS 9)**, στο **Print Center (OS 10.2 ή προγενέστερης έκδοσης)** ή στο **Printer Setup Utility (OS 10.3 ή μεταγενέστερης έκδοσης)** πριν ξεκινήσετε την εκτύπωση.
- 3 Στο μενού **File** στην εφαρμογή λογισμικού που διαθέτετε, επιλέξτε **Page Setup**. Εμφανίζεται το πλαίσιο διαλόγου **Page Setup**, το οποίο σας δίνει τη δυνατότητα να ορίσετε το μέγεθος χαρτιού, τον προσανατολισμό και την κλιμάκωση.
- 4 Ορίστε τις ιδιότητες της σελίδας:
 - Επιλέξτε το μέγεθος χαρτιού.
 - Επιλέξτε τον προσανατολισμό.
 - Εισαγάγετε το ποσοστό κλιμάκωσης.

Σημείωση Σε OS 9, το πλαίσιο διαλόγου **Page Setup** περιλαμβάνει επίσης επιλογές για εκτύπωση εικόνας σε αντικατοπτρισμό (ή ανεστραμμένη) και για ρύθμιση των περιθωρίων της σελίδας για εκτύπωση δύο όψεων.

- 5 Κάντε κλικ στο **OK**.
- 6 Στο μενού **File** στην εφαρμογή λογισμικού, κάντε κλικ στην επιλογή **Print**. Εμφανίζεται το πλαίσιο διαλόγου **Print**. Εάν χρησιμοποιείτε OS 9, ανοίγει ο πίνακας **General**. Εάν χρησιμοποιείτε OS X, εμφανίζεται ο πίνακας **Copies & Pages**.
- 7 Αλλάξτε τις ρυθμίσεις εκτύπωσης για κάθε επιλογή στο αναδυόμενο μενού, ανάλογα με την εργασία σας.
- 8 Κάντε κλικ στην επιλογή **Print** για να ξεκινήσετε την εκτύπωση.

Αλλαγή των ρυθμίσεων εκτύπωσης

Μπορείτε να προσαρμόσετε τις ρυθμίσεις εκτύπωσης της συσκευής HP all-in-one ώστε να μπορείτε να χειρίζεστε σχεδόν οποιαδήποτε εργασία εκτύπωσης.

Χρήστες Windows

Πριν αλλάξετε τις ρυθμίσεις εκτύπωσης, πρέπει να αποφασίσετε εάν θέλετε να αλλάξετε τις ρυθμίσεις μόνο για την τρέχουσα εργασία εκτύπωσης ή αν θέλετε να ορίσετε τις ρυθμίσεις ως προεπιλογές για όλες τις μελλοντικές εργασίες εκτύπωσης. Ο τρόπος που εμφανίζονται οι ρυθμίσεις εκτύπωσης εξαρτάται από το εάν θέλετε να εφαρμόσετε ή όχι την αλλαγή για όλες τις μελλοντικές εργασίες ή μόνο για την τρέχουσα εργασία εκτύπωσης.

Για να αλλάξετε τις ρυθμίσεις εκτύπωσης για όλες τις μελλοντικές εργασίες

- 1 Στο **HP Director**, κάντε κλικ στην επιλογή **Ρυθμίσεις**, τοποθετήστε το δείκτη στην επιλογή **Ρυθμίσεις εκτύπωσης** και στη συνέχεια κάντε κλικ στο **Παράμετροι εκτυπωτή**.
- 2 Πραγματοποιήστε αλλαγές στις ρυθμίσεις εκτύπωσης και κάντε κλικ στο **OK**.

Για να αλλάξετε τις ρυθμίσεις εκτύπωσης για την τρέχουσα εργασία εκτύπωσης

- 1 Στο μενού **File (Αρχείο)** στην εφαρμογή λογισμικού, κάντε κλικ στην επιλογή **Print (Εκτύπωση)**.
- 2 Βεβαιωθείτε ότι η συσκευή HP all-in-one είναι ο προεπιλεγμένος εκτυπωτής.
- 3 Κάντε κλικ στο κουμπί που ανοίγει το πλαίσιο διαλόγου **Properties (Ιδιότητες)**. Ανάλογα με την εφαρμογή λογισμικού που χρησιμοποιείτε, το συγκεκριμένο κουμπί μπορεί να ονομάζεται **Properties (Ιδιότητες)**, **Options (Επιλογές)**, **Printer Setup (Διαμόρφωση εκτυπωτή)** ή **Printer (Εκτυπωτής)**.
- 4 Πραγματοποιήστε αλλαγές στις ρυθμίσεις εκτύπωσης και κάντε κλικ στο **OK**.
- 5 Κάντε κλικ στην επιλογή **Print (Εκτύπωση)** ή **OK** στο πλαίσιο διαλόγου **Print (Εκτύπωση)** για να εκτυπώσετε την εργασία.

Χρήστες Macintosh

Χρησιμοποιήστε τα πλαίσια διαλόγου **Page Setup** και **Print** για να αλλάξετε τις ρυθμίσεις της εργασίας εκτύπωσης. Το πλαίσιο διαλόγου που θα χρησιμοποιήσετε εξαρτάται από τη ρύθμιση που θέλετε να αλλάξετε.

Για να αλλάξετε τον τύπο χαρτιού, τον προσανατολισμό ή το ποσοστό κλιμάκωσης

- 1 Επιλέξτε τη συσκευή HP all-in-one στο **Chooser (OS 9)**, στο **Print Center (OS 10.2 ή προγενέστερης έκδοσης)** ή στο **Printer Setup Utility (OS 10.3 ή μεταγενέστερης έκδοσης)** πριν ξεκινήσετε την εκτύπωση.
- 2 Στο μενού **File** στην εφαρμογή λογισμικού που διαθέτετε, επιλέξτε **Page Setup**.
- 3 Πραγματοποιήστε αλλαγές στο μέγεθος χαρτιού, στον προσανατολισμό και στο ποσοστό κλιμάκωσης και κάντε κλικ στο **OK**.

Για να αλλάξετε όλες τις υπόλοιπες ρυθμίσεις εκτύπωσης

- 1 Επιλέξτε τη συσκευή HP all-in-one στο **Chooser (OS 9)**, στο **Print Center (OS 10.2 ή προγενέστερης έκδοσης)** ή στο **Printer Setup Utility (OS 10.3 ή μεταγενέστερης έκδοσης)** πριν ξεκινήσετε την εκτύπωση.
- 2 Στο μενού **File** στην εφαρμογή λογισμικού, κάντε κλικ στην επιλογή **Print**.
- 3 Πραγματοποιήστε αλλαγές στις ρυθμίσεις εκτύπωσης και κάντε κλικ στο **Print** για να εκτυπώσετε την εργασία.

Διακοπή εργασίας εκτύπωσης

Παρόλο που μπορείτε να διακόψετε μια εργασία εκτύπωσης είτε από τη συσκευή HP all-in-one είτε από τον υπολογιστή, για βέλτιστα αποτελέσματα συνιστάται να την διακόψετε από τη συσκευή HP all-in-one.

Για να διακόψετε μια εργασία εκτύπωσης από τη συσκευή HP all-in-one

- Πατήστε **Άκυρο** στον πίνακα ελέγχου. Αναζητήστε το μήνυμα **Η εκτύπωση ακυρώθηκε** στην έγχρωμη οθόνη γραφικών. Εάν δεν εμφανιστεί το μήνυμα, πατήστε ξανά **Άκυρο**.

10 Ρύθμιση φαξ

Αφού ολοκληρώσετε όλα τα βήματα που περιγράφονται στον Οδηγό ρύθμισης, χρησιμοποιήστε τις οδηγίες αυτού του κεφαλαίου για να ολοκληρώσετε τη ρύθμιση φαξ. Φυλάξτε τον Οδηγό ρύθμισης για μελλοντική χρήση.

Σε αυτό το κεφάλαιο, θα μάθετε πώς να ρυθμίζετε το HP all-in-one ώστε το φαξ να λειτουργεί με οποιοδήποτε εξοπλισμό και υπηρεσία που μπορεί να έχετε συνδέσει στην ίδια γραμμή τηλεφώνου με το HP all-in-one.

Πριν ξεκινήσετε να ρυθμίζετε το HP all-in-one για φαξ, καθορίστε ποιο είδος τηλεφωνικού συστήματος χρησιμοποιείται στη χώρα/περιοχή σας. Οι οδηγίες σχετικά με τη ρύθμιση της συσκευής HP all-in-one για φαξ, διαφέρουν ανάλογα με το αν έχετε σειριακό ή παράλληλο τηλεφωνικό σύστημα.

- Εάν ο τύπος ακροδέκτη στον κοινό τηλεφωνικό εξοπλισμό (μόντεμ, τηλέφωνα και τηλεφωνητές) δεν επιτρέπει φυσική σύνδεση στη θύρα "2-EXT" της συσκευής HP all-in-one και πρέπει να συνδεθεί με την πρίζα τηλεφώνου, έχετε πιθανότητα τηλεφωνικό σύστημα σειριακού τύπου. Δείτε τον παρακάτω πίνακα για να βεβαιωθείτε ότι η χώρα/περιοχή σας δεν εμφανίζεται σε αυτή τη λίστα. Εάν δεν είστε σίγουροι για τον τύπο τηλεφωνικού συστήματος που διαθέτετε (σειριακό ή παράλληλο), απευθυνθείτε στην τηλεφωνική σας εταιρεία. Σε αυτό τον τύπο τηλεφωνικού συστήματος, χρησιμοποιείται καλώδιο τηλεφώνου 4 συρμάτων για τη σύνδεση της συσκευής HP all-in-one στην πρίζα τηλεφώνου.
- Εάν η χώρα/περιοχή σας αναφέρεται στη λίστα του πίνακα, έχετε πιθανότητα τηλεφωνικό σύστημα παράλληλου τύπου. Σε αυτό τον τύπο τηλεφωνικού συστήματος, χρησιμοποιείται καλώδιο τηλεφώνου 2 συρμάτων για τη σύνδεση της συσκευής HP all-in-one στην πρίζα τηλεφώνου.

Αργεντινή	Αυστραλία	Βραζιλία
Καναδάς	Χιλή	Κίνα
Κολομβία	Ελλάδα	Ινδία
Ινδονησία	Ιρλανδία	Ιαπωνία
Κορέα	Λατινική Αμερική	Μαλαισία
Μεξικό	Φιλιππίνες	Πολωνία
Πορτογαλία	Ρωσία	Σαουδική Αραβία
Σιγκαπούρη	Ισπανία	Ταϊβάν
Ταϊλάνδη	ΗΠΑ	Βενεζουέλα
Βιετνάμ		

Συμβουλή Μπορείτε επίσης να ελέγξετε το άκρο του καλωδίου τηλεφώνου που περιλαμβάνεται στη συσκευασία του HP all-in-one. Εάν το καλώδιο τηλεφώνου μοιάζει να έχει δύο σύρματα, έχετε καλώδιο τηλεφώνου 2 συρμάτων. Εάν το καλώδιο τηλεφώνου έχει τέσσερα σύρματα, έχετε

καλώδιο τηλεφώνου 4 συρμάτων. Η παρακάτω εικόνα απεικονίζει τις διαφορές μεταξύ των καλωδίων τηλεφώνου.

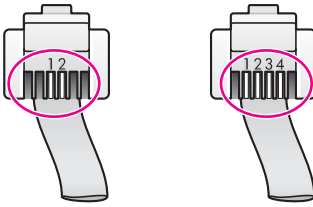

Επιλογή της σωστής ρύθμισης φαξ για το σπίτι ή το γραφείο σας

Για τη σωστή λειτουργία φαξ, θα πρέπει να ξέρετε τον τύπο του εξοπλισμού και των υπηρεσιών που μοιράζονται την ίδια γραμμή τηλεφώνου με το HP all-in-one. Αυτό είναι σημαντικό καθώς μπορεί να χρειαστεί να συνδέσετε κάποιο από τον υπάρχοντα εξοπλισμό γραφείου απευθείας στο HP all-in-one, ενώ μπορεί επίσης να χρειαστεί να αλλάξετε μερικές από τις ρυθμίσεις φαξ ώστε να πραγματοποιηθεί αποστολή φαξ με επιτυχία.

Για να καθορίσετε τον καλύτερο τρόπο ρύθμισης του HP all-in-one στο σπίτι ή το γραφείο σας, διαβάστε πρώτα τις ερωτήσεις αυτής της ενότητας και καταγράψτε τις απαντήσεις σας. Κατόπιν, ανατρέξτε στον πίνακα της επόμενης ενότητας και επιλέξτε την προτεινόμενη ρύθμιση βάσει των απαντήσεών σας.

Φροντίστε να διαβάσετε και να απαντήσετε τις παρακάτω ερωτήσεις με τη σειρά που παρουσιάζονται.

- 1 Έχετε γραμμή digital subscriber line (DSL) παρεχόμενη από την τηλεφωνική σας εταιρεία;
 - Ναι, έχω γραμμή DSL.
 - Όχι.

Εάν απαντήσατε "Ναι", προχωρήστε απευθείας στην ενότητα **Περίπτωση Β: Ρύθμιση της συσκευής HP all-in-one με DSL**. Δεν χρειάζεται να συνεχίσετε να απαντάτε στις ερωτήσεις.

Εάν απαντήσατε "Όχι", συνεχίστε να απαντάτε στις ερωτήσεις.

- 2 Διαθέτετε τηλεφωνικό σύστημα "private branch exchange" (PBX) ή σύστημα ψηφιακού δικτύου ολοκληρωμένων υπηρεσιών (ISDN);
 - Εάν απαντήσατε "Ναι", προχωρήστε απευθείας στην ενότητα **Περίπτωση Γ: Ρύθμιση της συσκευής HP all-in-one με τηλεφωνικό σύστημα PBX ή γραμμή ISDN**. Δεν χρειάζεται να συνεχίσετε να απαντάτε στις ερωτήσεις.
 - Εάν απαντήσατε "Όχι", συνεχίστε να απαντάτε στις ερωτήσεις.

- 3 Είστε συνδρομητής σε υπηρεσία διακριτών ήχων κλήσης μέσω της τηλεφωνικής σας εταιρείας, η οποία προσφέρει πολλούς αριθμούς τηλεφώνου με διαφορετικούς συνδυασμούς κύπτων;
 - Ναι, διαθέτω υπηρεσία διακριτών ήχων κλήσης.
 - Όχι.

Εάν απαντήσατε "Ναι", προχωρήστε απευθείας στην ενότητα **Περίπτωση Δ: Λειτουργία φαξ με υπηρεσία διακριτών ήχων κλήσης στην ίδια γραμμή**. Δεν χρειάζεται να συνεχίσετε να απαντάτε στις ερωτήσεις.

Εάν απαντήσατε "Όχι", συνεχίστε να απαντάτε στις ερωτήσεις.

Δεν γνωρίζετε με βεβαιότητα αν έχετε υπηρεσία διακριτών ήχων κλήσης; Πολλές τηλεφωνικές εταιρίες παρέχουν λειτουργία διακριτού ήχου κλήσης, η οποία σας επιτρέπει να έχετε πολλούς αριθμούς τηλεφώνου σε μία τηλεφωνική γραμμή.

Όταν εγγραφείτε σε αυτή την υπηρεσία, κάθε αριθμός θα έχει διαφορετικό συνδυασμό κτύπων. Για παράδειγμα, μπορείτε να έχετε μονούς, διπλούς και τριπλούς κτύπους για τους διαφορετικούς αριθμούς. Μπορείτε να αντιστοιχίσετε έναν τηλεφωνικό αριθμό ενός κτύπου στις φωνητικές κλήσεις και άλλον αριθμό δύο κτύπων στις κλήσεις φαξ. Αυτό σας δίνει τη δυνατότητα να διαχωρίζετε τη φωνητική κλήση από την κλήση φαξ όταν κτυπά το τηλέφωνο.

- 4 Λαμβάνετε φωνητικές κλήσεις στον ίδιο αριθμό τηλεφώνου που χρησιμοποιείτε και για τις κλήσεις φαξ στο HP all-in-one;

- Ναι, λαμβάνω φωνητικές κλήσεις.
 Όχι.

Συνεχίστε να απαντάτε στις ερωτήσεις.

- 5 Έχετε PC μόντεμ στην ίδια γραμμή τηλεφώνου με το HP all-in-one;

- Ναι, έχω PC μόντεμ.
 Όχι.

Εάν απαντήσατε "Ναι" σε οποιαδήποτε από τις παρακάτω ερωτήσεις, χρησιμοποιείτε PC μόντεμ:

- Στέλνετε και λαμβάνετε φαξ απευθείας από και προς προγράμματα λογισμικού του υπολογιστή σας μέσω τηλεφωνικής σύνδεσης;
- Στέλνετε και λαμβάνετε μηνύματα ηλεκτρονικού ταχυδρομείου στον υπολογιστή σας μέσω τηλεφωνικής σύνδεσης;
- Έχετε πρόσβαση στο Internet από τον υπολογιστή σας μέσω τηλεφωνικής σύνδεσης;

Συνεχίστε να απαντάτε στις ερωτήσεις.

- 6 Έχετε τηλεφωνητή που απαντά σε φωνητικές κλήσεις στον ίδιο αριθμό τηλεφώνου που χρησιμοποιείτε για κλήσεις φαξ στο HP all-in-one;

- Ναι, έχω τηλεφωνητή.
 Όχι.

Συνεχίστε να απαντάτε στις ερωτήσεις.

- 7 Είστε εγγεγραμμένος σε υπηρεσία φωνητικού ταχυδρομείου παρεχόμενη από την τηλεφωνική σας εταιρεία με τον ίδιο αριθμό τηλεφώνου που χρησιμοποιείτε για κλήσεις φαξ στο HP all-in-one;

- Ναι, είμαι εγγεγραμμένος σε υπηρεσία φωνητικού ταχυδρομείου.
 Όχι.

Αφού απαντήσατε στις ερωτήσεις, μεταβείτε στην επόμενη ενότητα για να επιλέξετε τη ρύθμιση φαξ που αντιστοιχεί στην περίπτωσή σας.

Επιλέξτε τη ρύθμιση φαξ που αντιστοιχεί στην περίπτωσή σας.

Αφού έχετε απαντήσει σε όλες τις ερωτήσεις σχετικά με τον εξοπλισμό και τις υπηρεσίες που μοιράζονται τη ίδια γραμμή τηλεφώνου με το HP all-in-one, μπορείτε να επιλέξετε την καλύτερη περίπτωση ρύθμισης φαξ για το σπίτι ή το γραφείο σας.

Από την πρώτη στήλη του παρακάτω πίνακα, επιλέξτε το συνδυασμό του εξοπλισμού και των υπηρεσιών που ισχύουν για το περιβάλλον του σπιτιού ή του γραφείου σας. Στη συνέχεια, αναζητήστε την κατάλληλη περίπτωση ρύθμισης φαξ στη δεύτερη ή τρίτη στήλη βάσει του τηλεφωνικού σας συστήματος. Αναλυτικές οδηγίες περιλαμβάνονται για κάθε περίπτωση παρακάτω σε αυτό το κεφάλαιο.

Εάν απαντήσατε σε όλες τις ερωτήσεις της προηγούμενης ενότητας και δεν διαθέτετε κάποια από τις αναφερόμενες υπηρεσίες ή εξοπλισμό, επιλέξτε “Κανένα” από τον πρώτη στήλη του πίνακα.

Σημείωση Εάν η διαμόρφωση του σπιτιού ή του γραφείου σας δεν περιγράφεται σε αυτό το κεφάλαιο, εγκαταστήστε και ρυθμίστε τη συσκευή HP all-in-one όπως θα εγκαθιστούσατε ένα κανονικό αναλογικό τηλέφωνο. Βεβαιωθείτε ότι χρησιμοποιείτε το καλώδιο τηλεφώνου που συμπεριλαμβανόταν στη συσκευασία και συνδέστε ένα άκρο στην πρίζα τηλεφώνου και το άλλο άκρο στη θύρα “1-LINE” στο πίσω μέρος της συσκευής HP all-in-one. Εάν χρησιμοποιήσετε άλλο καλώδιο τηλεφώνου, μπορεί να συναντήσετε προβλήματα κατά την αποστολή και λήψη φαξ.

Άλλος εξοπλισμός/υπηρεσίες που μοιράζονται τη γραμμή φαξ	Συνιστώμενη ρύθμιση φαξ για τηλεφωνικά συστήματα παράλληλου τύπου	Συνιστώμενη ρύθμιση φαξ για τηλεφωνικά συστήματα σειριακού τύπου
Καμία (Απαντήσατε "Όχι" σε όλες τις ερωτήσεις.)	Περίπτωση Α: Ξεχωριστή γραμμή φαξ (δεν λαμβάνονται φωνητικές κλήσεις)	Περίπτωση Α: Ξεχωριστή γραμμή φαξ (δεν λαμβάνονται φωνητικές κλήσεις)
Υπηρεσία DSL (Απαντήσατε "Ναι" μόνο στην ερώτηση 1.)	Περίπτωση Β: Ρύθμιση της συσκευής HP all-in-one με DSL	Περίπτωση Β: Ρύθμιση της συσκευής HP all-in-one με DSL
Σύστημα PBX ή ISDN (Απαντήσατε "Ναι" μόνο στην ερώτηση 2.)	Περίπτωση Γ: Ρύθμιση της συσκευής HP all-in-one με τηλεφωνικό σύστημα PBX ή γραμμή ISDN	Περίπτωση Γ: Ρύθμιση της συσκευής HP all-in-one με τηλεφωνικό σύστημα PBX ή γραμμή ISDN
Υπηρεσία διακριτών ήχων κλήσης (Απαντήσατε "Ναι" μόνο στην ερώτηση 3.)	Περίπτωση Δ: Λειτουργία φαξ με υπηρεσία διακριτών ήχων κλήσης στην ίδια γραμμή	Περίπτωση Δ: Λειτουργία φαξ με υπηρεσία διακριτών ήχων κλήσης στην ίδια γραμμή
Φωνητικές κλήσεις (Απαντήσατε "Ναι" μόνο στην ερώτηση 4.)	Περίπτωση Ε: Κοινή φωνητική γραμμή/γραμμή φαξ	Περίπτωση Ε: Κοινή φωνητική γραμμή/γραμμή φαξ
Φωνητικές κλήσεις και υπηρεσία φωνητικού ταχυδρομείου (Απαντήσατε "Ναι" μόνο στις ερωτήσεις 4 και 7.)	Περίπτωση ΣΤ: Κοινή φωνητική γραμμή/γραμμή φαξ με φωνητικό ταχυδρομείο	Περίπτωση ΣΤ: Κοινή φωνητική γραμμή/γραμμή φαξ με φωνητικό ταχυδρομείο

Άλλος εξοπλισμός/υπηρεσίες που μοιράζονται τη γραμμή φαξ	Συνιστώμενη ρύθμιση φαξ για τηλεφωνικά συστήματα παράλληλου τύπου	Συνιστώμενη ρύθμιση φαξ για τηλεφωνικά συστήματα σειριακού τύπου
μόντεμ υπολογιστή (Απαντήσατε "Ναι" μόνο στην ερώτηση 5.)	Περίπτωση Ζ: Γραμμή φαξ κοινή με PC μόντεμ (δεν λαμβάνονται φωνητικές κλήσεις)	Δεν ισχύει.
Φωνητικές κλήσεις και PC μόντεμ (Απαντήσατε "Ναι" μόνο στις ερωτήσεις 4 και 5.)	Περίπτωση Η: Κοινή φωνητική γραμμή/γραμμή φαξ με PC μόντεμ	Δεν ισχύει.
Φωνητικές κλήσεις και τηλεφωνητής (Απαντήσατε "Ναι" μόνο στις ερωτήσεις 4 και 6.)	Περίπτωση Θ: Κοινή φωνητική γραμμή/γραμμή φαξ με τηλεφωνητή	Δεν ισχύει.
Φωνητικές κλήσεις, PC μόντεμ και τηλεφωνητής (Απαντήσατε "Ναι" μόνο στις ερωτήσεις 4, 5 και 6.)	Περίπτωση Ι: Κοινή φωνητικής γραμμής/γραμμής φαξ με PC μόντεμ και τηλεφωνητή	Δεν ισχύει.
Φωνητικές κλήσεις, PC μόντεμ και υπηρεσία φωνητικού ταχυδρομείου (Απαντήσατε "Ναι" μόνο στις ερωτήσεις 4, 5 και 7.)	Περίπτωση Κ: Διαμοιρασμός φωνητικής γραμμής/γραμμής φαξ με PC μόντεμ και φωνητικό ταχυδρομείο	Δεν ισχύει.

Περίπτωση Α: Ξεχωριστή γραμμή φαξ (δεν λαμβάνονται φωνητικές κλήσεις)

Εάν έχετε ξεχωριστή γραμμή τηλεφώνου στην οποία δεν λαμβάνετε φωνητικές κλήσεις και δεν έχετε άλλο εξοπλισμό συνδεδεμένο σε αυτή τη γραμμή τηλεφώνου, συνδέστε το HP all-in-one όπως περιγράφεται σε αυτή την ενότητα.

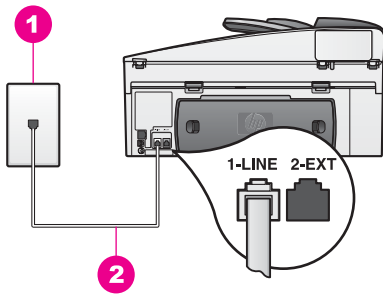

Πίσω όψη της συσκευής HP all-in-one

1	Πρίζα τηλεφώνου
2	Καλώδιο τηλεφώνου συμπεριλαμβανόμενο στη συσκευασία του HP all-in-one, συνδεδεμένο στη θύρα "1-LINE"

Για να ρυθμίσετε τη συσκευή HP all-in-one με ξεχωριστή γραμμή φαξ

- 1 Βρείτε το καλώδιο τηλεφώνου που παρέχεται στη συσκευασία της συσκευής HP all-in-one και συνδέστε το ένα άκρο στην πρίζα τηλεφώνου και το άλλο άκρο στη θύρα "1-LINE" στο πίσω μέρος του HP all-in-one.



Προσοχή Εάν δεν χρησιμοποιήσετε το παρεχόμενο καλώδιο για να συνδέσετε την πρίζα τηλεφώνου στο HP all-in-one, μπορεί να μην είναι δυνατή η λειτουργία φαξ. Αυτό το ειδικό καλώδιο τηλεφώνου διαφέρει από τα καλώδια τηλεφώνου που μπορεί να έχετε ήδη στο σπίτι ή το γραφείο σας. Εάν το παρεχόμενο καλώδιο τηλεφώνου είναι κοντό, ανατρέξτε στην ενότητα **Το καλώδιο τηλεφώνου που παρέχεται με τη συσκευή HP all-in-one δεν είναι αρκετά μακρύ για πληροφορίες σχετικά με την επέκτασή του.**

- 2 Ρυθμίστε τη συσκευή HP all-in-one ώστε να απαντά αυτόματα στις εισερχόμενες κλήσεις. Πατήστε το κουμπί **Αυτόματη απάντηση** μέχρι να ανάψει η φωτεινή ένδειξη.
- 3 (Προαιρετικά) Αλλάξτε τη ρύθμιση **Κτ. πριν την απ/ση** σε έναν ή δύο κτύπους. Για πληροφορίες σχετικά με την αλλαγή αυτής της ρύθμισης, ανατρέξτε στην ενότητα **Ορισμός αριθμού κτύπων πριν την απάντηση**.
- 4 Εκτελέστε ένα γρήγορο έλεγχο. Για πληροφορίες, ανατρέξτε στην ενότητα **Έλεγχος της ρύθμισης φαξ**.

Όταν κτυπήσει το τηλέφωνο, το HP all-in-one θα απαντήσει αυτόματα μετά από τον αριθμό των κτύπων που έχουν οριστεί στη ρύθμιση **Κτ. πριν την απ/ση**. Κατόπιν, θα αρχίσει να στέλνει τόνους λήψης φαξ στη συσκευή αποστολής και να λαμβάνει το φαξ.

Περίπτωση B: Ρύθμιση της συσκευής HP all-in-one με DSL

Εάν έχετε υπηρεσία DSL παρεχόμενη από την τηλεφωνική σας εταιρεία, χρησιμοποιήστε τις οδηγίες σε αυτή την ενότητα για να συνδέσετε ένα φίλτρο DSL μεταξύ της πρίζας τηλεφώνου και της συσκευής HP all-in-one. Το φίλτρο DSL αφαιρεί το ψηφιακό σήμα που μπορεί να εμποδίσει τη σωστή επικοινωνία του HP all-in-one με

τη γραμμή τηλεφώνου. (Η γραμμή DSL μπορεί να ονομάζεται ADSL στη χώρα/περιοχή σας.)

! **Προσοχή** Εάν έχετε γραμμή DSL και δεν συνδέσετε το φίλτρο DSL, η αποστολή και λήψη φαξ από το HP all-in-one δεν θα είναι δυνατή.

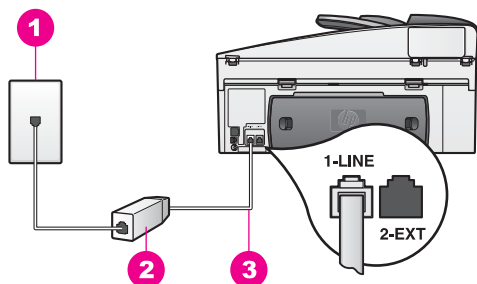

Πίσω όψη της συσκευής HP all-in-one

1	Πρίζα τηλεφώνου
2	Φίλτρο και καλώδιο DSL παρεχόμενο από τον παροχέα DSL
3	Καλώδιο τηλεφώνου συμπεριλαμβανόμενο στη συσκευασία του HP all-in-one, συνδεδεμένο στη θύρα "1-LINE"

Για να ρυθμίσετε τη συσκευή HP all-in-one με DSL

- 1 Προμηθευτείτε ένα φίλτρο DSL από τον παροχέα DSL.
- 2 Βρείτε το καλώδιο τηλεφώνου που συμπεριλαμβάνονταν στη συσκευασία του HP all-in-one, συνδέστε το ένα άκρο στην ανοιχτή θύρα του φίλτρου DSL και το άλλο άκρο στη θύρα "1-LINE" στο πίσω μέρος της συσκευής HP all-in-one.

! **Προσοχή** Εάν δεν χρησιμοποιήσετε το παρεχόμενο καλώδιο για να συνδέσετε την πρίζα τηλεφώνου στο HP all-in-one, μπορεί να μην είναι δυνατή η λειτουργία φαξ. Αυτό το ειδικό καλώδιο τηλεφώνου διαφέρει από τα καλώδια τηλεφώνου που μπορεί να έχετε ήδη στο σπίτι ή το γραφείο σας.

- 3 Συνδέστε το φίλτρο DSL στην πρίζα τηλεφώνου.
- 4 Εκτελέστε ένα γρήγορο έλεγχο. Για πληροφορίες, ανατρέξτε στην ενότητα Έλεγχος της ρύθμισης φαξ.

Περίπτωση Γ: Ρύθμιση της συσκευής HP all-in-one με τηλεφωνικό σύστημα PBX ή γραμμή ISDN

Εάν χρησιμοποιείτε τηλεφωνικό σύστημα PBX ή μετατροπέα/προσαρμογέα τερματικού ISDN., βεβαιωθείτε ότι κάνετε τα παρακάτω:

- Εάν χρησιμοποιείτε PBX ή μετατροπέα/προσαρμογέα τερματικού ISDN, βεβαιωθείτε ότι το HP all-in-one είναι συνδεδεμένο στη θύρα που προορίζεται για χρήση φαξ και τηλεφώνου. Επίσης, βεβαιωθείτε ότι ο προσαρμογέας τερματικού είναι ρυθμισμένος στον σωστό τύπο διακόπτη για τη χώρα/περιοχή σας, εφόσον αυτό είναι δυνατό.

Σημείωση Ορισμένα συστήματα ISDN σας δίνουν τη δυνατότητα να διαμορφώσετε τις θύρες για συγκεκριμένο εξοπλισμό τηλεφώνου. Για παράδειγμα, ίσως έχετε εκχωρήσει μια θύρα για τηλέφωνο και φαξ Group 3 και μια άλλη θύρα για πολλές χρήσεις. Εάν αντιμετωπίζετε προβλήματα όταν υπάρχει σύνδεση στη θύρα φαξ/τηλεφώνου του μετατροπέα ISDN, δοκιμάστε να χρησιμοποιήσετε τη θύρα που προορίζεται για πολλές χρήσεις (μπορεί να αναφέρεται ως "multi-combi" ή κάτι παρόμοιο).

- Εάν χρησιμοποιείτε τηλεφωνικό σύστημα PBX, ορίστε τον ήχο αναμονής κλήσης στο "απενεργοποίηση".



Προσοχή Πολλά ψηφιακά συστήματα PBX διαθέτουν ήχο αναμονής κλήσης που είναι ορισμένος από προεπιλογή στο "ενεργοποίηση". Ο ήχος αναμονής κλήσης θα εμποδίσει τη μετάδοση φαξ και η αποστολή και λήψη φαξ από τη συσκευή HP all-in-one δεν θα είναι δυνατή. Για οδηγίες σχετικά με την απενεργοποίηση του ήχου αναμονής κλήσης, ανατρέξτε στην τεκμηρίωση που συνοδεύει το τηλεφωνικό σύστημα PBX.

- Εάν χρησιμοποιείτε τηλεφωνικό σύστημα PBX, καλέστε τον αριθμό για μια εξωτερική γραμμή πριν καλέσετε τον αριθμό φαξ.
- Βεβαιωθείτε ότι χρησιμοποιείτε το παρεχόμενο καλώδιο για να συνδέσετε την πρίζα τηλεφώνου στο HP all-in-one, διαφορετικά μπορεί να μην είναι δυνατή η λειτουργία φαξ. Αυτό το ειδικό καλώδιο τηλεφώνου διαφέρει από τα καλώδια τηλεφώνου που μπορεί να έχετε ήδη στο σπίτι ή το γραφείο σας. Εάν το παρεχόμενο καλώδιο τηλεφώνου είναι κοντό, ανατρέξτε στην ενότητα Το καλώδιο τηλεφώνου που παρέχεται με τη συσκευή HP all-in-one δεν είναι αρκετά μακρύ για πληροφορίες σχετικά με την επέκτασή του.

Περίπτωση Δ: Λειτουργία φαξ με υπηρεσία διακριτών ήχων κλήσης στην ίδια γραμμή

Εάν είστε συνδρομητής σε υπηρεσία διακριτών ήχων κλήσης (μέσω της τηλεφωνικής σας εταιρείας), η οποία σας επιτρέπει να έχετε πολλούς αριθμούς τηλεφώνου σε μία γραμμή, με διαφορετικό συνδυασμό κτύπων για κάθε αριθμό, συνδέστε το HP all-in-one όπως περιγράφεται σε αυτή την ενότητα.

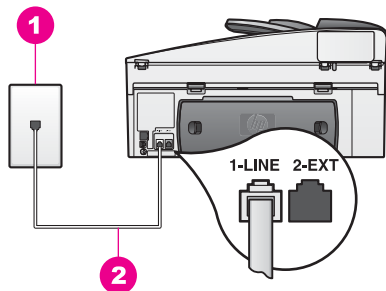

Πίσω όψη της συσκευής HP all-in-one

1	Πρίζα τηλεφώνου
2	Καλώδιο τηλεφώνου συμπεριλαμβανόμενο στη συσκευασία του HP all-in-one, συνδεδεμένο στη θύρα "1-LINE"

Για να ρυθμίσετε τη συσκευή HP all-in-one με υπηρεσία διακριτών ήχων κλήσης

- 1 Βρείτε το καλώδιο τηλεφώνου που παρέχεται στη συσκευασία της συσκευής HP all-in-one και συνδέστε το ένα άκρο στην πρίζα τηλεφώνου και το άλλο άκρο στη θύρα "1-LINE" στο πίσω μέρος του HP all-in-one.



Προσοχή Εάν δεν χρησιμοποιήσετε το παρεχόμενο καλώδιο για να συνδέσετε την πρίζα τηλεφώνου στο HP all-in-one, μπορεί να μην είναι δυνατή η λειτουργία φαξ. Αυτό το ειδικό καλώδιο τηλεφώνου διαφέρει από τα καλώδια τηλεφώνου που μπορεί να έχετε ήδη στο σπίτι ή το γραφείο σας. Εάν το παρεχόμενο καλώδιο τηλεφώνου είναι κοντό, ανατρέξτε στην ενότητα **Το καλώδιο τηλεφώνου που παρέχεται με τη συσκευή HP all-in-one δεν είναι αρκετά μακρύ** για πληροφορίες σχετικά με την επέκτασή του.

- 2 Ρυθμίστε τη συσκευή HP all-in-one ώστε να απαντά αυτόματα στις εισερχόμενες κλήσεις. Πατήστε το κουμπί **Αυτόματη απάντηση** μέχρι να ανάψει η φωτεινή ένδειξη.
- 3 Αλλάξτε τη ρύθμιση **Απάν. σε συνδ/σμό κτύπων** στο συνδυασμό που έχει εκχωρηθεί από την τηλεφωνική εταιρεία στον αριθμό φαξ, π.χ. διπλός ή τριπλός κτύπος.
Για πληροφορίες σχετικά με την αλλαγή αυτής της ρύθμισης, ανατρέξτε στην ενότητα **Αλλαγή απάντησης σε συνδυασμό κτύπων (διακριτός ήχος κλήσης)**.

Σημείωση Το HP all-in-one είναι εργοστασιακά ρυθμισμένο να απαντά σε όλους τους συνδυασμούς κτύπων. Εάν δεν ορίσετε το σωστό συνδυασμό κτύπων που έχει εκχωρηθεί από την τηλεφωνική εταιρεία στον αριθμό φαξ, το HP all-in-one μπορεί να απαντά στις φωνητικές κλήσεις και στις κλήσεις φαξ ή να μην απαντά καθόλου.

- 4 (Προαιρετικά) Αλλάξτε τη ρύθμιση **Κτ. πριν την απ/ση** σε έναν ή δύο κτύπους. Για πληροφορίες σχετικά με την αλλαγή αυτής της ρύθμισης, ανατρέξτε στην ενότητα **Ορισμός αριθμού κτύπων πριν την απάντηση**.
- 5 Εκτελέστε ένα γρήγορο έλεγχο. Για πληροφορίες, ανατρέξτε στην ενότητα **Έλεγχος της ρύθμισης φαξ**.

Το HP all-in-one θα απαντήσει αυτόματα σε εισερχόμενες κλήσεις που έχουν τον επιλεγμένο συνδυασμό κτύπων (ρύθμιση **Απάν. σε συνδ/σμό κτύπων**) μετά τον

αριθμό κτύπων που έχετε επιλέξει (ρύθμιση **Κτ. πριν την απ/ση.**). Κατόπιν, θα αρχίσει να στέλνει τόνους λήψης φαξ στη συσκευή αποστολής και να λαμβάνει το φαξ.

Περίπτωση Ε: Κοινή φωνητική γραμμή/γραμμή φαξ

Εάν λαμβάνετε φωνητικές κλήσεις και κλήσεις φαξ στον ίδιο αριθμό τηλεφώνου και δεν έχετε άλλο εξοπλισμό γραφείου (ή φωνητικό ταχυδρομείο) σε αυτή τη γραμμή τηλεφώνου, συνδέστε το HP all-in-one όπως περιγράφεται σε αυτή την ενότητα.

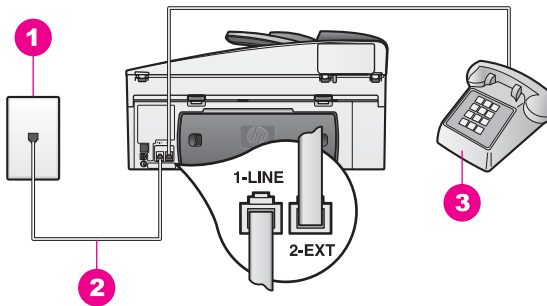

Πίσω όψη της συσκευής HP all-in-one

1	Πρίζα τηλεφώνου
2	Καλώδιο τηλεφώνου συμπεριλαμβανόμενο στη συσκευασία του HP all-in-one, συνδεδεμένο στη θύρα "1-LINE"
3	Προαιρετικό τηλέφωνο για τη συσκευή HP all-in-one

Για να ρυθμίσετε τη συσκευή HP all-in-one με κοινή φωνητική γραμμή/γραμμή φαξ

- 1 Βρείτε το καλώδιο τηλεφώνου που παρέχεται στη συσκευασία της συσκευής HP all-in-one και συνδέστε το ένα άκρο στην πρίζα τηλεφώνου και το άλλο άκρο στη θύρα "1-LINE" στο πίσω μέρος του HP all-in-one.



Προσοχή Εάν δεν χρησιμοποιήσετε το παρεχόμενο καλώδιο για να συνδέσετε την πρίζα τηλεφώνου στο HP all-in-one, μπορεί να μην είναι δυνατή η λειτουργία φαξ. Αυτό το ειδικό καλώδιο τηλεφώνου διαφέρει από τα καλώδια τηλεφώνου που μπορεί να έχετε ήδη στο σπίτι ή το γραφείο σας. Εάν το παρεχόμενο καλώδιο τηλεφώνου είναι κοντό, ανατρέξτε στην ενότητα **Το καλώδιο τηλεφώνου που παρέχεται με τη συσκευή HP all-in-one δεν είναι αρκετά μακρύ για πληροφορίες σχετικά με την επέκτασή του.**

- 2 Κάντε ένα από τα παρακάτω, ανάλογα με το τηλεφωνικό σύστημα που διαθέτετε:
 - Εάν διαθέτετε τηλεφωνικό σύστημα παράλληλου τύπου, αποσυνδέστε το άσπρο βύσμα από τη θύρα με την ένδειξη "2-EXT" στο πίσω μέρος του HP all-in-one και στη συνέχεια συνδέστε μια τηλεφωνική συσκευή σε αυτή τη θύρα.
 - Εάν διαθέτετε τηλεφωνικό σύστημα σειριακού τύπου, μπορείτε να συνδέσετε την τηλεφωνική συσκευή απευθείας στην πρίζα τηλεφώνου.

- 3 Τώρα θα πρέπει να αποφασίσετε αν θέλετε η συσκευή HP all-in-one να απαντά στις κλήσεις αυτόματα ή μη αυτόματα:
- Εάν ρυθμίσετε τη συσκευή HP all-in-one ώστε να απαντά στις κλήσεις αυτόματα, θα απαντά σε όλες τις εισερχόμενες κλήσεις και θα λαμβάνει τα φαξ. Σε αυτή την περίπτωση, το HP all-in-one δεν θα μπορεί να διακρίνει τις κλήσεις φαξ από τις φωνητικές κλήσεις και έτσι, αν υποψιάζεστε ότι η κλήση είναι φωνητική, θα πρέπει να προλαβαίνετε να απαντάτε πριν προλάβει να απαντήσει η συσκευή HP all-in-one.
Για να απαντιούνται αυτόματα οι κλήσεις φαξ, πατήστε το κουμπί **Αυτόματη απάντηση** μέχρι να ανάψει η φωτεινή ένδειξη.
 - Εάν ρυθμίσετε τη συσκευή HP all-in-one ώστε να απαντά στα φαξ μη αυτόματα, θα πρέπει να έχετε τη δυνατότητα να απαντάτε προσωπικά στις εισερχόμενες κλήσεις φαξ, διαφορετικά το HP all-in-one δεν θα μπορεί να λαμβάνει φαξ.
Για να απαντιούνται μη αυτόματα οι κλήσεις φαξ, πατήστε το κουμπί **Αυτόματη απάντηση** μέχρι να σβήσει η φωτεινή ένδειξη.
- 4 Εκτελέστε ένα γρήγορο έλεγχο. Για πληροφορίες, ανατρέξτε στην ενότητα **Έλεγχος της ρύθμισης φαξ**.

Εάν σηκώσετε το τηλέφωνο πριν απαντήσει η συσκευή HP all-in-one και ακούσετε τόνους φαξ από συσκευή αποστολής φαξ, θα πρέπει να απαντήσετε στην κλήση φαξ με μη αυτόματο τρόπο. Για πληροφορίες, ανατρέξτε στην ενότητα **Μη αυτόματη λήψη φαξ**.

Περίπτωση ΣΤ: Κοινή φωνητική γραμμή/γραμμή φαξ με φωνητικό ταχυδρομείο

Εάν λαμβάνετε φωνητικές κλήσεις και κλήσεις φαξ στον ίδιο αριθμό τηλεφώνου και είστε συνδρομητής σε υπηρεσία φωνητικού ταχυδρομείου μέσω της τηλεφωνικής σας εταιρείας, συνδέστε το HP all-in-one όπως περιγράφεται σε αυτή την ενότητα.

Σημείωση Δεν μπορείτε να λάβετε φαξ αυτόματα εάν έχετε υπηρεσία φωνητικού ταχυδρομείου στον ίδιο αριθμό τηλεφώνου που χρησιμοποιείτε για κλήσεις φαξ. Θα πρέπει να λάβετε τα φαξ με μη αυτόματο τρόπο. Αυτό σημαίνει ότι θα πρέπει να έχετε τη δυνατότητα να απαντάτε προσωπικά στις εισερχόμενες κλήσεις φαξ. Σε περίπτωση που θέλετε να λαμβάνετε τα φαξ αυτόματα, επικοινωνήστε με την τηλεφωνική σας εταιρεία για να εγγραφείτε σε υπηρεσία διακριτών ήχων κλήσης ή για να αποκτήσετε ξεχωριστή γραμμή τηλεφώνου για φαξ.

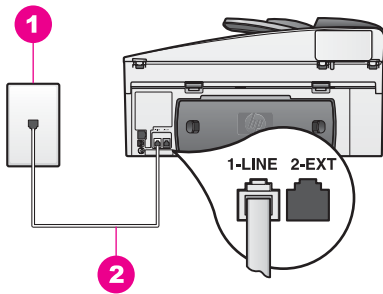

Πίσω όψη της συσκευής HP all-in-one

1	Πρίζα τηλεφώνου
2	Καλώδιο τηλεφώνου συμπεριλαμβανόμενο στη συσκευασία του HP all-in-one, συνδεδεμένο στη θύρα "1-LINE"

Για να ρυθμίσετε τη συσκευή HP all-in-one με φωνητικό ταχυδρομείο

- 1 Βρείτε το καλώδιο τηλεφώνου που παρέχεται στη συσκευασία της συσκευής HP all-in-one και συνδέστε το ένα άκρο στην πρίζα τηλεφώνου και το άλλο άκρο στη θύρα "1-LINE" στο πίσω μέρος του HP all-in-one.



Προσοχή Εάν δεν χρησιμοποιήσετε το παρεχόμενο καλώδιο για να συνδέσετε την πρίζα τηλεφώνου στο HP all-in-one, μπορεί να μην είναι δυνατή η λειτουργία φαξ. Αυτό το ειδικό καλώδιο τηλεφώνου διαφέρει από τα καλώδια τηλεφώνου που μπορεί να έχετε ήδη στο σπίτι ή το γραφείο σας. Εάν το παρεχόμενο καλώδιο τηλεφώνου είναι κοντό, ανατρέξτε στην ενότητα **Το καλώδιο τηλεφώνου που παρέχεται με τη συσκευή HP all-in-one δεν είναι αρκετά μακρύ για πληροφορίες σχετικά με την επέκτασή του.**

- 2 Ρυθμίστε τη συσκευή HP all-in-one ώστε να απαντά μη αυτόματα στις εισερχόμενες κλήσεις. Πατήστε το κουμπί **Αυτόματη απάντηση** μέχρι να σβήσει η φωτεινή ένδειξη.
- 3 Εκτελέστε ένα γρήγορο έλεγχο. Για πληροφορίες, ανατρέξτε στην ενότητα **Έλεγχος της ρύθμισης φαξ.**

Θα πρέπει να έχετε τη δυνατότητα να απαντάτε προσωπικά στις εισερχόμενες κλήσεις φαξ, διαφορετικά το HP all-in-one δεν θα μπορεί να λάβει φαξ. Για πληροφορίες σχετικά με τη μη αυτόματη λήψη φαξ, ανατρέξτε στην ενότητα **Μη αυτόματη λήψη φαξ.**

Περίπτωση Z: Γραμμή φαξ κοινή με PC μόντεμ (δεν λαμβάνονται φωνητικές κλήσεις)

Εάν έχετε γραμμή φαξ στην οποία δεν λαμβάνετε φωνητικές κλήσεις και έχετε PC μόντεμ συνδεδεμένο σε αυτή τη γραμμή, συνδέστε το HP all-in-one όπως περιγράφεται σε αυτή την ενότητα.

Επειδή το PC μόντεμ και το HP all-in-one μοιράζονται την ίδια γραμμή τηλεφώνου, δεν θα μπορείτε να χρησιμοποιείτε ταυτόχρονα το PC μόντεμ και τη συσκευή HP all-in-one. Για παράδειγμα, δεν μπορείτε να χρησιμοποιήσετε το HP all-in-one για αποστολή και λήψη φαξ εάν χρησιμοποιείτε το PC μόντεμ για αποστολή μηνύματος ηλεκτρονικού ταχυδρομείου ή για πρόσβαση στο Internet.

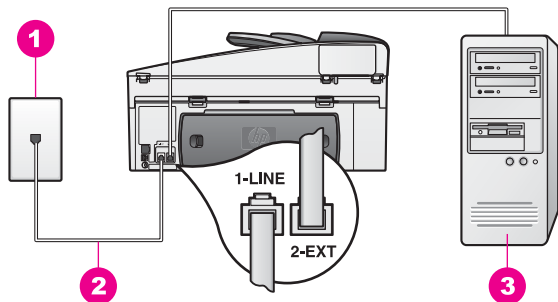

Πίσω όψη της συσκευής HP all-in-one

1	Πρίζα τηλεφώνου
2	Καλώδιο τηλεφώνου συμπεριλαμβανόμενο στη συσκευασία του HP all-in-one, συνδεδεμένο στη θύρα "1-LINE"
3	Υπολογιστής με μόντεμ

Για να ρυθμίσετε τη συσκευή HP all-in-one με PC μόντεμ

- 1 Αποσυνδέστε το άσπρο βύσμα από τη θύρα με την ένδειξη "2-EXT" στο πίσω μέρος του HP all-in-one.
- 2 Εντοπίστε το καλώδιο τηλεφώνου που συνδέει το πίσω μέρος του υπολογιστή σας (το PC μόντεμ) σε πρίζα τηλεφώνου. Αποσυνδέστε το καλώδιο από την πρίζα τηλεφώνου και συνδέστε το στη θύρα με την ένδειξη "2-EXT" στο πίσω μέρος του HP all-in-one.
- 3 Βρείτε το καλώδιο τηλεφώνου που παρέχεται στη συσκευασία της συσκευής HP all-in-one και συνδέστε το ένα άκρο στην πρίζα τηλεφώνου και το άλλο άκρο στη θύρα "1-LINE" στο πίσω μέρος του HP all-in-one.



Προσοχή Εάν δεν χρησιμοποιήσετε το παρεχόμενο καλώδιο για να συνδέσετε την πρίζα τηλεφώνου στο HP all-in-one, μπορεί να μην είναι δυνατή η λειτουργία φαξ. Αυτό το ειδικό καλώδιο τηλεφώνου διαφέρει από τα καλώδια τηλεφώνου που μπορεί να έχετε ήδη στο σπίτι ή το γραφείο σας. Εάν το παρεχόμενο καλώδιο τηλεφώνου είναι κοντό, ανατρέξτε στην ενότητα **Το καλώδιο τηλεφώνου που παρέχεται με τη συσκευή HP all-in-one δεν είναι αρκετά μακρύ για πληροφορίες σχετικά με την επέκτασή του.**

- 4 Εάν το λογισμικό του PC μόντεμ έχει ρυθμιστεί ώστε να λαμβάνει φαξ αυτόματα στον υπολογιστή, απενεργοποιήστε αυτή τη ρύθμιση.



Προσοχή Εάν δεν απενεργοποιήσετε τη ρύθμιση αυτόματης λήψης φαξ στο λογισμικό του PC μόντεμ, το HP all-in-one δεν θα μπορεί να λάβει φαξ.

- 5 Ρυθμίστε τη συσκευή HP all-in-one ώστε να απαντά αυτόματα στις εισερχόμενες κλήσεις. Πατήστε το κουμπί **Αυτόματη απάντηση** μέχρι να ανάψει η φωτεινή ένδειξη.
- 6 (Προαιρετικά) Αλλάξτε τη ρύθμιση **Κτ. πριν την απ/ση** σε έναν ή δύο κτύπους. Για πληροφορίες σχετικά με την αλλαγή αυτής της ρύθμισης, ανατρέξτε στην ενότητα **Ορισμός αριθμού κτύπων πριν την απάντηση**.
- 7 Εκτελέστε ένα γρήγορο έλεγχο. Για πληροφορίες, ανατρέξτε στην ενότητα **Έλεγχος της ρύθμισης φαξ**.

Όταν κτυπήσει το τηλέφωνο, το HP all-in-one θα απαντήσει αυτόματα μετά από τον αριθμό των κτύπων που έχουν οριστεί στη ρύθμιση **Κτ. πριν την απίση**. Κατόπιν, θα αρχίσει να στέλνει τόνους λήψης φαξ στη συσκευή αποστολής και να λαμβάνει το φαξ.

Περίπτωση Η: Κοινή φωνητική γραμμή/γραμμή φαξ με PC μόντεμ

Εάν λαμβάνετε φωνητικές κλήσεις και κλήσεις φαξ στον ίδιο αριθμό τηλεφώνου και έχετε PC μόντεμ συνδεδεμένο σε αυτή τη γραμμή τηλεφώνου, συνδέστε το HP all-in-one όπως περιγράφεται σε αυτή την ενότητα.

Επειδή το PC μόντεμ και το HP all-in-one μοιράζονται την ίδια γραμμή τηλεφώνου, δεν θα μπορείτε να χρησιμοποιείτε ταυτόχρονα το PC μόντεμ και τη συσκευή HP all-in-one. Για παράδειγμα, δεν μπορείτε να χρησιμοποιήσετε το HP all-in-one για αποστολή και λήψη φαξ εάν χρησιμοποιείτε το PC μόντεμ για αποστολή μηνύματος ηλεκτρονικού ταχυδρομείου ή για πρόσβαση στο Internet.

Υπάρχουν δύο διαφορετικοί τρόποι για να ρυθμίσετε το HP all-in-one με τον υπολογιστή, οι οποίοι εξαρτώνται από τον αριθμό τηλεφωνικών θυρών που υπάρχουν στον υπολογιστή. Πριν ξεκινήσετε, ελέγξτε τον υπολογιστή για να δείτε εάν διαθέτει μία ή δύο τηλεφωνικές θύρες:

- Εάν ο υπολογιστής διαθέτει μόνο μία τηλεφωνική θύρα, ανατρέξτε στην επόμενη ενότητα, **Ρύθμιση του HP all-in-one με υπολογιστή που διαθέτει μία τηλεφωνική θύρα**. Θα χρειαστεί να αγοράσετε έναν παράλληλο διαχωριστή προκειμένου να μπορείτε να στέλνετε και να λαμβάνετε φαξ με επιτυχία και να χρησιμοποιείτε το PC μόντεμ. (Μην χρησιμοποιείτε διαχωριστή τηλεφώνου δύο γραμμών ή σειριακό διαχωριστή.) Θα χρειαστείτε επίσης τρία επιπλέον καλώδια τηλεφώνου. Μπορείτε να αγοράσετε έναν παράλληλο διαχωριστή και επιπλέον καλώδια τηλεφώνου από ένα κατάστημα ηλεκτρονικών ειδών που διαθέτει αξεσουάρ τηλεφώνου.
- Εάν ο υπολογιστής διαθέτει δύο τηλεφωνικές θύρες, ανατρέξτε στην ενότητα **Ρύθμιση του HP all-in-one με υπολογιστή που διαθέτει δύο τηλεφωνικές θύρες**.

Ρύθμιση του HP all-in-one με υπολογιστή που διαθέτει μία τηλεφωνική θύρα

Η ενότητα αυτή περιγράφει τον τρόπο ρύθμισης του HP all-in-one με PC μόντεμ αν ο υπολογιστής διαθέτει μόνο μία τηλεφωνική θύρα.

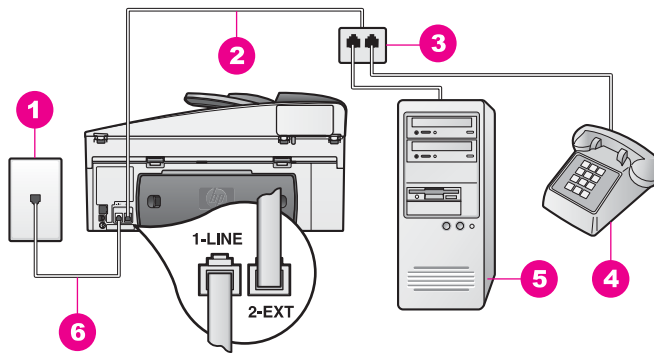

Πίσω όψη της συσκευής HP all-in-one

1	Πρίζα τηλεφώνου
2	Καλώδιο τηλεφώνου συνδεδεμένο στη θύρα "2-EXT"
3	Παράλληλος διαχωριστής
4	Τηλέφωνο
5	Υπολογιστής με μόντεμ
6	Καλώδιο τηλεφώνου συμπεριλαμβανόμενο στη συσκευασία του HP all-in-one, συνδεδεμένο στη θύρα "1-LINE"

Για να ρυθμίσετε το HP all-in-one με υπολογιστή που διαθέτει μία τηλεφωνική θύρα

- 1 Εντοπίστε το καλώδιο τηλεφώνου που συνδέει το πίσω μέρος του υπολογιστή σας (το PC μόντεμ) σε πρίζα τηλεφώνου. Αποσυνδέστε το καλώδιο από την πρίζα τηλεφώνου και συνδέστε το στον παράλληλο διαχωριστή στην πλευρά που βρίσκονται οι δύο τηλεφωνικές θύρες.
- 2 Βρείτε το καλώδιο τηλεφώνου που παρέχεται στη συσκευασία της συσκευής HP all-in-one και συνδέστε το ένα άκρο στην πρίζα τηλεφώνου και το άλλο άκρο στη θύρα "1-LINE" στο πίσω μέρος του HP all-in-one.



Προσοχή Εάν δεν χρησιμοποιήσετε το παρεχόμενο καλώδιο για να συνδέσετε την πρίζα τηλεφώνου στο HP all-in-one, μπορεί να μην είναι δυνατή η λειτουργία φαξ. Αυτό το ειδικό καλώδιο τηλεφώνου διαφέρει από τα καλώδια τηλεφώνου που μπορεί να έχετε ήδη στο σπίτι ή το γραφείο σας. Εάν το παρεχόμενο καλώδιο τηλεφώνου είναι κοντό, ανατρέξτε στην ενότητα **Το καλώδιο τηλεφώνου που παρέχεται με τη συσκευή HP all-in-one δεν είναι αρκετά μακρύ** για πληροφορίες σχετικά με την επέκτασή του.

- 3 Αποσυνδέστε το άσπρο βύσμα από τη θύρα με την ένδειξη "2-EXT" στο πίσω μέρος του HP all-in-one.
- 4 Χρησιμοποιήστε ένα άλλο καλώδιο τηλεφώνου και συνδέστε το ένα άκρο στη θύρα με την ένδειξη "2-EXT" στο πίσω μέρος της συσκευής HP all-in-one. Συνδέστε το άλλο άκρο του καλωδίου στον παράλληλο διαχωριστή στην πλευρά όπου βρίσκεται η μία τηλεφωνική θύρα.
- 5 Εάν το λογισμικό του PC μόντεμ έχει ρυθμιστεί ώστε να λαμβάνει φαξ αυτόματα στον υπολογιστή, απενεργοποιήστε αυτή τη ρύθμιση.



Προσοχή Εάν δεν απενεργοποιήσετε τη ρύθμιση αυτόματης λήψης φαξ στο λογισμικό του PC μόντεμ, το HP all-in-one δεν θα μπορεί να λάβει φαξ.

- 6 (Προαιρετικά) Συνδέστε μια συσκευή τηλεφώνου στην άλλη ανοιχτή τηλεφωνική θύρα του παράλληλου διαχωριστή.
- 7 Τώρα θα πρέπει να αποφασίσετε αν θέλετε η συσκευή HP all-in-one να απαντά στις κλήσεις αυτόματα ή μη αυτόματα:
 - Εάν ρυθμίσετε τη συσκευή HP all-in-one ώστε να απαντά στις κλήσεις αυτόματα, θα απαντά σε όλες τις εισερχόμενες κλήσεις και θα λαμβάνει τα φαξ. Σε αυτή την περίπτωση, το HP all-in-one δεν θα μπορεί να διακρίνει τις κλήσεις φαξ από τις φωνητικές κλήσεις και έτσι, αν υποψιάζεστε ότι η κλήση είναι φωνητική, θα πρέπει να προλαβαίνετε να απαντάτε πριν προλάβει να απαντήσει η συσκευή HP all-in-one.
Για να απαντιούνται αυτόματα οι κλήσεις φαξ, πατήστε το κουμπί **Αυτόματη απάντηση** μέχρι να ανάψει η φωτεινή ένδειξη.
 - Εάν ρυθμίσετε τη συσκευή HP all-in-one ώστε να απαντά στα φαξ μη αυτόματα, θα πρέπει να έχετε τη δυνατότητα να απαντάτε προσωπικά στις εισερχόμενες κλήσεις φαξ, διαφορετικά το HP all-in-one δεν θα μπορεί να λαμβάνει φαξ.
Για να απαντιούνται μη αυτόματα οι κλήσεις φαξ, πατήστε το κουμπί **Αυτόματη απάντηση** μέχρι να σβήσει η φωτεινή ένδειξη.
- 8 Εκτελέστε ένα γρήγορο έλεγχο. Για πληροφορίες, ανατρέξτε στην ενότητα Έλεγχος της ρύθμισης φαξ.

Εάν σηκώσετε το τηλέφωνο πριν απαντήσει η συσκευή HP all-in-one και ακούσετε τόνους φαξ από συσκευή αποστολής φαξ, θα πρέπει να απαντήσετε στην κλήση φαξ με μη αυτόματο τρόπο. Για πληροφορίες, ανατρέξτε στην ενότητα Μη αυτόματη λήψη φαξ.

Ρύθμιση του HP all-in-one με υπολογιστή που διαθέτει δύο τηλεφωνικές θύρες

Η ενότητα αυτή περιγράφει τον τρόπο ρύθμισης του HP all-in-one με PC μόντεμ αν ο υπολογιστής διαθέτει δύο τηλεφωνικές θύρες.

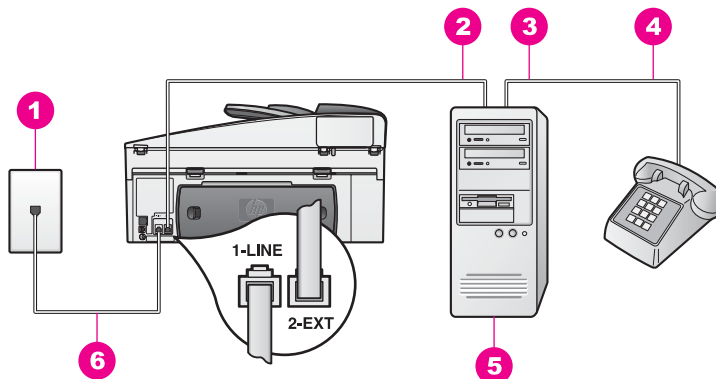

Πίσω όψη της συσκευής HP all-in-one

1	Πρίζα τηλεφώνου
2	Τηλεφωνική θύρα "IN" στον υπολογιστή
3	Τηλεφωνική θύρα "OUT" στον υπολογιστή
4	Τηλέφωνο
5	Υπολογιστής με μόντεμ
6	Καλώδιο τηλεφώνου συμπεριλαμβανόμενο στη συσκευασία του HP all-in-one, συνδεδεμένο στη θύρα "1-LINE"

Για να ρυθμίσετε το HP all-in-one με υπολογιστή που διαθέτει δύο τηλεφωνικές θύρες

- 1 Αποσυνδέστε το άσπρο βύσμα από τη θύρα με την ένδειξη "2-EXT" στο πίσω μέρος του HP all-in-one.
- 2 Εντοπίστε το καλώδιο τηλεφώνου που συνδέει το πίσω μέρος του υπολογιστή σας (το PC μόντεμ) σε πρίζα τηλεφώνου. Αποσυνδέστε το καλώδιο από την πρίζα τηλεφώνου και συνδέστε το στη θύρα με την ένδειξη "2-EXT" στο πίσω μέρος του HP all-in-one.
- 3 Συνδέστε ένα τηλέφωνο στη θύρα "OUT" στο πίσω μέρος του PC μόντεμ.
- 4 Βρείτε το καλώδιο τηλεφώνου που παρέχεται στη συσκευασία της συσκευής HP all-in-one και συνδέστε το ένα άκρο στην πρίζα τηλεφώνου και το άλλο άκρο στη θύρα "1-LINE" στο πίσω μέρος του HP all-in-one.



Προσοχή Εάν δεν χρησιμοποιήσετε το παρεχόμενο καλώδιο για να συνδέσετε την πρίζα τηλεφώνου στο HP all-in-one, μπορεί να μην είναι δυνατή η λειτουργία φαξ. Αυτό το ειδικό καλώδιο τηλεφώνου διαφέρει από τα καλώδια τηλεφώνου που μπορεί να έχετε ήδη στο σπίτι ή το γραφείο σας. Εάν το παρεχόμενο καλώδιο τηλεφώνου είναι κοντό, ανατρέξτε στην ενότητα Το καλώδιο τηλεφώνου που παρέχεται με τη συσκευή HP all-in-one δεν είναι αρκετά μακρύ για πληροφορίες σχετικά με την επέκτασή του.

- 5 Εάν το λογισμικό του PC μόντεμ έχει ρυθμιστεί ώστε να λαμβάνει φαξ αυτόματα στον υπολογιστή, απενεργοποιήστε αυτή τη ρύθμιση.



Προσοχή Εάν δεν απενεργοποιήσετε τη ρύθμιση αυτόματης λήψης φαξ στο λογισμικό του PC μόντεμ, το HP all-in-one δεν θα μπορεί να λάβει φαξ.

- 6 Τώρα θα πρέπει να αποφασίσετε αν θέλετε η συσκευή HP all-in-one να απαντά στις κλήσεις αυτόματα ή μη αυτόματα:
- Εάν ρυθμίσετε τη συσκευή HP all-in-one ώστε να απαντά στις κλήσεις αυτόματα, θα απαντά σε όλες τις εισερχόμενες κλήσεις και θα λαμβάνει τα φαξ. Σε αυτή την περίπτωση, το HP all-in-one δεν θα μπορεί να διακρίνει τις κλήσεις φαξ από τις φωνητικές κλήσεις και έτσι, αν υποψιάζεστε ότι η κλήση είναι φωνητική, θα πρέπει να προλαβαίνετε να απαντάτε πριν προλάβει να απαντήσει η συσκευή HP all-in-one.
Για να απαντιούνται αυτόματα οι κλήσεις φαξ, πατήστε το κουμπί **Αυτόματη απάντηση** μέχρι να ανάψει η φωτεινή ένδειξη.
 - Εάν ρυθμίσετε τη συσκευή HP all-in-one ώστε να απαντά στα φαξ μη αυτόματα, θα πρέπει να έχετε τη δυνατότητα να απαντάτε προσωπικά στις εισερχόμενες κλήσεις φαξ, διαφορετικά το HP all-in-one δεν θα μπορεί να λαμβάνει φαξ.
Για να απαντιούνται μη αυτόματα οι κλήσεις φαξ, πατήστε το κουμπί **Αυτόματη απάντηση** μέχρι να σβήσει η φωτεινή ένδειξη.
- 7 Εκτελέστε ένα γρήγορο έλεγχο. Για πληροφορίες, ανατρέξτε στην ενότητα Έλεγχος της ρύθμισης φαξ.

Εάν σηκώσετε το τηλέφωνο πριν απαντήσει η συσκευή HP all-in-one και ακούσετε τόνους φαξ από συσκευή αποστολής φαξ, θα πρέπει να απαντήσετε στην κλήση φαξ με μη αυτόματο τρόπο. Για πληροφορίες, ανατρέξτε στην ενότητα Μη αυτόματη λήψη φαξ.

Περίπτωση Θ: Κοινή φωνητική γραμμή/γραμμή φαξ με τηλεφωνητή

Εάν λαμβάνετε φωνητικές κλήσεις και κλήσεις φαξ στον ίδιο αριθμό τηλεφώνου και έχετε τηλεφωνητή που απαντά στις φωνητικές κλήσεις σε αυτό τον αριθμό, συνδέστε το HP all-in-one όπως περιγράφεται σε αυτή την ενότητα.

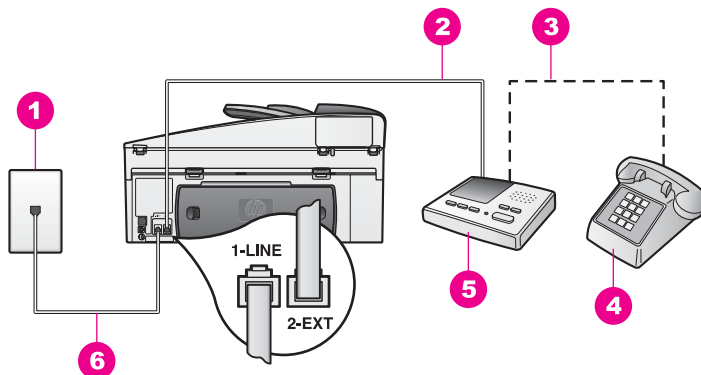

Πίσω όψη της συσκευής HP all-in-one

1	Πρίζα τηλεφώνου
2	Θύρα "IN" στον τηλεφωνητή
3	Θύρα "OUT" στον τηλεφωνητή
4	Τηλέφωνο (προαιρετικό)
5	Τηλεφωνητής
6	Καλώδιο τηλεφώνου συμπεριλαμβανόμενο στη συσκευασία του HP all-in-one, συνδεδεμένο στη θύρα "1-LINE"

Για να ρυθμίσετε τη συσκευή HP all-in-one ώστε να διαμοιράζεται κοινή φωνητική γραμμή/γραμμή φαξ με τηλεφωνητή

- 1 Αποσυνδέστε το άσπρο βύσμα από τη θύρα με την ένδειξη "2-EXT" στο πίσω μέρος του HP all-in-one.
- 2 Αποσυνδέστε τον τηλεφωνητή από την πρίζα τηλεφώνου και συνδέστε τον στη θύρα με την ένδειξη "2-EXT" στο πίσω μέρος του HP all-in-one.

Σημείωση Εάν δεν συνδέσετε τον τηλεφωνητή απευθείας στο HP all-in-one, οι τόνοι φαξ από τη συσκευή αποστολής μπορεί να καταγραφούν στον τηλεφωνητή και η λήψη φαξ από το HP all-in-one ενδέχεται να μην είναι δυνατή.

- 3 Βρείτε το καλώδιο τηλεφώνου που παρέχεται στη συσκευασία της συσκευής HP all-in-one και συνδέστε το ένα άκρο στην πρίζα τηλεφώνου και το άλλο άκρο στη θύρα "1-LINE" στο πίσω μέρος του HP all-in-one.



Προσοχή Εάν δεν χρησιμοποιήσετε το παρεχόμενο καλώδιο για να συνδέσετε την πρίζα τηλεφώνου στο HP all-in-one, μπορεί να μην είναι δυνατή η λειτουργία φαξ. Αυτό το ειδικό καλώδιο τηλεφώνου διαφέρει από τα καλώδια τηλεφώνου που μπορεί να έχετε ήδη στο σπίτι ή το γραφείο σας. Εάν το παρεχόμενο καλώδιο τηλεφώνου είναι κοντό, ανατρέξτε στην ενότητα **Το καλώδιο τηλεφώνου που παρέχεται με τη συσκευή HP all-in-one δεν είναι αρκετά μακρύ για πληροφορίες σχετικά με την επέκτασή του.**

- 4 (Προαιρετικά) Εάν ο τηλεφωνητής δεν διαθέτει ενσωματωμένο τηλέφωνο, για δική σας ευκολία μπορείτε να συνδέσετε μια συσκευή τηλεφώνου στο πίσω μέρος του τηλεφωνητή, στη θύρα "OUT".

- 5 Ρυθμίστε τη συσκευή HP all-in-one ώστε να απαντά αυτόματα στις εισερχόμενες κλήσεις. Πατήστε το κουμπί **Αυτόματη απάντηση** μέχρι να ανάψει η φωτεινή ένδειξη.
- 6 Ρυθμίστε τον τηλεφωνητή ώστε να απαντά μετά από τέσσερις ή λιγότερους κτύπους.
- 7 Αλλάξτε τη ρύθμιση **Κτ. πριν την απ/ση**. στη συσκευή HP all-in-one σε 6 κτύπους. Για πληροφορίες σχετικά με την αλλαγή αυτής της ρύθμισης, ανατρέξτε στην ενότητα **Ορισμός αριθμού κτύπων πριν την απάντηση**.
- 8 Εκτελέστε ένα γρήγορο έλεγχο. Για πληροφορίες, ανατρέξτε στην ενότητα **Έλεγχος της ρύθμισης φαξ**.

Όταν το τηλέφωνο κτυπήσει, ο τηλεφωνητής θα απαντήσει μετά από τους κτύπους που έχετε καθορίσει και θα αναπαράγει το μήνυμα που έχετε καταγράψει. Την ίδια ώρα, το HP all-in-one παρακολουθεί την κλήση, "ακούγοντας" τυχόν τόνους φαξ. Εάν εντοπιστούν εισερχόμενοι τόνοι φαξ, το HP all-in-one θα εκπέμψει τόνους λήψης φαξ και θα λάβει το φαξ. Εάν δεν υπάρχουν τόνοι φαξ, το HP all-in-one σταματά την παρακολούθηση της γραμμής και ο τηλεφωνητής μπορεί να καταγράψει το φωνητικό μήνυμα.

Περίπτωση I: Κοινή φωνητικής γραμμής/γραμμής φαξ με PC μόντεμ και τηλεφωνητή

Εάν λαμβάνετε φωνητικές κλήσεις και κλήσεις φαξ στον ίδιο αριθμό τηλεφώνου και έχετε PC μόντεμ και τηλεφωνητή συνδεδεμένο σε αυτή τη γραμμή τηλεφώνου, συνδέστε το HP all-in-one όπως περιγράφεται σε αυτή την ενότητα.

Επειδή το PC μόντεμ και το HP all-in-one μοιράζονται την ίδια γραμμή τηλεφώνου, δεν θα μπορείτε να χρησιμοποιείτε ταυτόχρονα το PC μόντεμ και τη συσκευή HP all-in-one. Για παράδειγμα, δεν μπορείτε να χρησιμοποιήσετε το HP all-in-one για αποστολή και λήψη φαξ εάν χρησιμοποιείτε το PC μόντεμ για αποστολή μηνύματος ηλεκτρονικού ταχυδρομείου ή για πρόσβαση στο Internet.

Υπάρχουν δύο διαφορετικοί τρόποι για να ρυθμίσετε το HP all-in-one με τον υπολογιστή, οι οποίοι εξαρτώνται από τον αριθμό τηλεφωνικών θυρών που υπάρχουν στον υπολογιστή. Πριν ξεκινήσετε, ελέγξτε τον υπολογιστή για να δείτε εάν διαθέτει μία ή δύο τηλεφωνικές θύρες:

- Εάν ο υπολογιστής διαθέτει μόνο μία τηλεφωνική θύρα, ανατρέξτε στην επόμενη ενότητα, **Ρύθμιση του HP all-in-one με υπολογιστή που διαθέτει μία τηλεφωνική θύρα**. Θα χρειαστεί να αγοράσετε έναν παράλληλο διαχωριστή προκειμένου να μπορείτε να στέλνετε και να λαμβάνετε φαξ με επιτυχία και να χρησιμοποιείτε το PC μόντεμ. (Μην χρησιμοποιείτε διαχωριστή τηλεφώνου δύο γραμμών ή σειριακό διαχωριστή.) Θα χρειαστείτε επίσης τρία επιπλέον καλώδια τηλεφώνου. Μπορείτε να αγοράσετε έναν παράλληλο διαχωριστή και επιπλέον καλώδια τηλεφώνου από ένα κατάστημα ηλεκτρονικών ειδών.
- Εάν ο υπολογιστής διαθέτει δύο τηλεφωνικές θύρες, ανατρέξτε στην ενότητα **Ρύθμιση του HP all-in-one με υπολογιστή που διαθέτει δύο τηλεφωνικές θύρες**.

Ρύθμιση του HP all-in-one με υπολογιστή που διαθέτει μία τηλεφωνική θύρα

Η ενότητα αυτή περιγράφει τον τρόπο ρύθμισης του HP all-in-one με PC μόντεμ αν ο υπολογιστής διαθέτει μόνο μία τηλεφωνική θύρα.

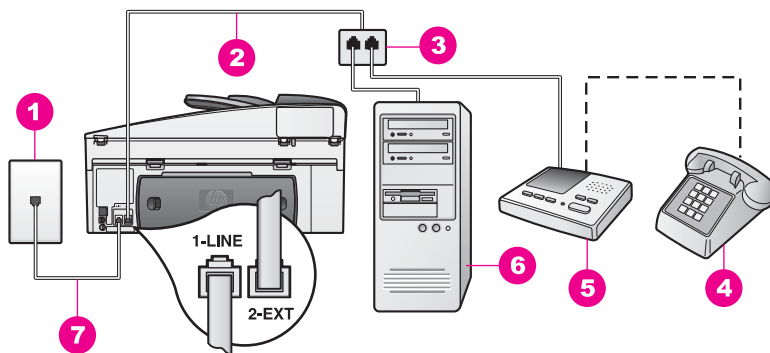

Πίσω όψη της συσκευής HP all-in-one

1	Πρίζα τηλεφώνου
2	Καλώδιο τηλεφώνου συνδεδεμένο στη θύρα "2-EXT"
3	Παράλληλος διαχωριστής
4	Τηλέφωνο (προαιρετικό)
5	Τηλεφωνητής
6	Υπολογιστής με μόντεμ
7	Καλώδιο τηλεφώνου συμπεριλαμβανόμενο στη συσκευασία του HP all-in-one, συνδεδεμένο στη θύρα "1-LINE"

Για να ρυθμίσετε το HP all-in-one με υπολογιστή που διαθέτει μία τηλεφωνική θύρα

- 1 Εντοπίστε το καλώδιο τηλεφώνου που συνδέει το πίσω μέρος του υπολογιστή σας (το PC μόντεμ) σε πρίζα τηλεφώνου. Αποσυνδέστε το καλώδιο από την πρίζα τηλεφώνου και συνδέστε το στον παράλληλο διαχωριστή στην πλευρά που βρίσκονται οι δύο τηλεφωνικές θύρες.
- 2 Βρείτε το καλώδιο τηλεφώνου που παρέχεται στη συσκευασία της συσκευής HP all-in-one και συνδέστε το ένα άκρο στην πρίζα τηλεφώνου και το άλλο άκρο στη θύρα "1-LINE" στο πίσω μέρος του HP all-in-one.



Προσοχή Εάν δεν χρησιμοποιήσετε το παρεχόμενο καλώδιο για να συνδέσετε την πρίζα τηλεφώνου στο HP all-in-one, μπορεί να μην είναι δυνατή η λειτουργία φαξ. Αυτό το ειδικό καλώδιο τηλεφώνου διαφέρει από τα καλώδια τηλεφώνου που μπορεί να έχετε ήδη στο σπίτι ή το γραφείο σας. Εάν το παρεχόμενο καλώδιο τηλεφώνου είναι κοντό, ανατρέξτε στην ενότητα **Το καλώδιο τηλεφώνου που παρέχεται με τη συσκευή HP all-in-one δεν είναι αρκετά μακρύ** για πληροφορίες σχετικά με την επέκτασή του.

- 3 Αποσυνδέστε το άσπρο βύσμα από τη θύρα με την ένδειξη "2-EXT" στο πίσω μέρος του HP all-in-one.
- 4 Χρησιμοποιήστε ένα άλλο καλώδιο τηλεφώνου και συνδέστε το ένα άκρο στη θύρα με την ένδειξη "2-EXT" στο πίσω μέρος της συσκευής HP all-in-one. Συνδέστε το άλλο άκρο του καλωδίου στον παράλληλο διαχωριστή στην πλευρά όπου βρίσκεται η μία τηλεφωνική θύρα.
- 5 Αποσυνδέστε τον τηλεφωνητή από την πρίζα τηλεφώνου και συνδέστε τον στον παράλληλο διαχωριστή στην πλευρά που βρίσκονται οι δύο τηλεφωνικές θύρες.

Σημείωση Εάν δεν συνδέσετε τον τηλεφωνητή με αυτόν τον τρόπο, οι τόνοι φαξ από τη συσκευή αποστολής μπορεί να καταγραφούν στον τηλεφωνητή και η λήψη φαξ από το HP all-in-one ενδέχεται να μην είναι δυνατή.

- 6 (Προαιρετικά) Εάν ο τηλεφωνητής δεν διαθέτει ενσωματωμένο τηλέφωνο, για δική σας ευκολία μπορείτε να συνδέσετε μια συσκευή τηλεφώνου στο πίσω μέρος του τηλεφωνητή, στη θύρα "OUT".
- 7 Εάν το λογισμικό του PC μόντεμ έχει ρυθμιστεί ώστε να λαμβάνει φαξ αυτόματα στον υπολογιστή, απενεργοποιήστε αυτή τη ρύθμιση.



Προσοχή Εάν δεν απενεργοποιήσετε τη ρύθμιση αυτόματης λήψης φαξ στο λογισμικό του PC μόντεμ, το HP all-in-one δεν θα μπορεί να λάβει φαξ.

- 8 Ρυθμίστε τη συσκευή HP all-in-one ώστε να απαντά αυτόματα στις εισερχόμενες κλήσεις. Πατήστε το κουμπί **Αυτόματη απάντηση** μέχρι να ανάψει η φωτεινή ένδειξη.
- 9 Ρυθμίστε τον τηλεφωνητή ώστε να απαντά μετά από τέσσερις ή λιγότερους κτύπους.
- 10 Αλλάξτε τη ρύθμιση **Κτ. πριν την απ/ση** στη συσκευή HP all-in-one σε 6 κτύπους. Για πληροφορίες σχετικά με την αλλαγή αυτής της ρύθμισης, ανατρέξτε στην ενότητα **Ορισμός αριθμού κτύπων πριν την απάντηση**.
- 11 Εκτελέστε ένα γρήγορο έλεγχο. Για πληροφορίες, ανατρέξτε στην ενότητα **Έλεγχος της ρύθμισης φαξ**.

Όταν το τηλέφωνο κτυπήσει, ο τηλεφωνητής θα απαντήσει μετά από τους κτύπους που έχετε καθορίσει και θα αναπαράγει το μήνυμα που έχετε καταγράψει. Την ίδια ώρα, το HP all-in-one παρακολουθεί την κλήση, "ακούγοντας" τυχόν τόνους φαξ. Εάν εντοπιστούν εισερχόμενοι τόνοι φαξ, το HP all-in-one θα εκπέμψει τόνους λήψης φαξ και θα λάβει το φαξ. Εάν δεν υπάρχουν τόνοι φαξ, το HP all-in-one σταματά την παρακολούθηση της γραμμής και ο τηλεφωνητής μπορεί να καταγράψει το φωνητικό μήνυμα.

Ρύθμιση του HP all-in-one με υπολογιστή που διαθέτει δύο τηλεφωνικές θύρες

Η ενότητα αυτή περιγράφει τον τρόπο ρύθμισης του HP all-in-one με PC μόντεμ αν ο υπολογιστής διαθέτει δύο τηλεφωνικές θύρες.

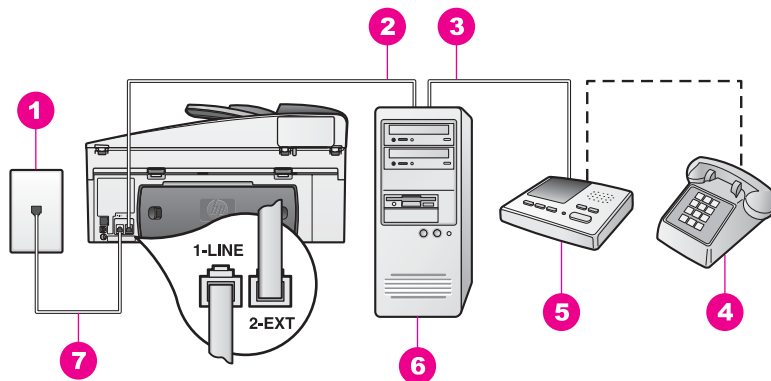

Πίσω όψη της συσκευής HP all-in-one

1	Πρίζα τηλεφώνου
2	Τηλεφωνική θύρα "IN" στον υπολογιστή
3	Τηλεφωνική θύρα "OUT" στον υπολογιστή
4	Τηλέφωνο
5	Τηλεφωνητής
6	Υπολογιστής με μόντεμ
7	Καλώδιο τηλεφώνου συμπεριλαμβανόμενο στη συσκευασία του HP all-in-one, συνδεδεμένο στη θύρα "1-LINE"

Για να ρυθμίσετε το HP all-in-one με υπολογιστή που διαθέτει δύο τηλεφωνικές θύρες

- 1 Αποσυνδέσετε το άσπρο βύσμα από τη θύρα με την ένδειξη "2-EXT" στο πίσω μέρος του HP all-in-one.
- 2 Εντοπίστε το καλώδιο τηλεφώνου που συνδέει το πίσω μέρος του υπολογιστή σας (το PC μόντεμ) σε πρίζα τηλεφώνου. Αποσυνδέστε το καλώδιο από την πρίζα τηλεφώνου και συνδέστε το στη θύρα με την ένδειξη "2-EXT" στο πίσω μέρος του HP all-in-one.
- 3 Αποσυνδέστε τον τηλεφωνητή από την πρίζα τηλεφώνου και συνδέστε τον στη θύρα "OUT" στο πίσω μέρος του PC μόντεμ. Αυτό επιτρέπει την απευθείας σύνδεση του HP all-in-one και του τηλεφωνητή, παρόλο που το PC μόντεμ είναι συνδεδεμένο πρώτο στη γραμμή.

Σημείωση Εάν δεν συνδέσετε τον τηλεφωνητή με αυτόν τον τρόπο, οι τόνοι φαξ από τη συσκευή αποστολής μπορεί να καταγραφούν στον τηλεφωνητή και η λήψη φαξ από το HP all-in-one ενδέχεται να μην είναι δυνατή.

- 4 Βρείτε το καλώδιο τηλεφώνου που παρέχεται στη συσκευασία της συσκευής HP all-in-one και συνδέστε το ένα άκρο στην πρίζα τηλεφώνου και το άλλο άκρο στη θύρα "1-LINE" στο πίσω μέρος του HP all-in-one.



Προσοχή Εάν δεν χρησιμοποιήσετε το παρεχόμενο καλώδιο για να συνδέσετε την πρίζα τηλεφώνου στο HP all-in-one, μπορεί να μην είναι δυνατή η λειτουργία φαξ. Αυτό το ειδικό καλώδιο τηλεφώνου διαφέρει από τα καλώδια τηλεφώνου που μπορεί να έχετε ήδη στο σπίτι ή το γραφείο

σας. Εάν το παρεχόμενο καλώδιο τηλεφώνου είναι κοντό, ανατρέξτε στην ενότητα Το καλώδιο τηλεφώνου που παρέχεται με τη συσκευή HP all-in-one δεν είναι αρκετά μακρύ για πληροφορίες σχετικά με την επέκτασή του.

- 5 (Προαιρετικά) Εάν ο τηλεφωνητής δεν διαθέτει ενσωματωμένο τηλέφωνο, για δική σας ευκολία μπορείτε να συνδέσετε μια συσκευή τηλεφώνου στο πίσω μέρος του τηλεφωνητή, στη θύρα "OUT".
- 6 Εάν το λογισμικό του PC μόντεμ έχει ρυθμιστεί ώστε να λαμβάνει φαξ αυτόματα στον υπολογιστή, απενεργοποιήστε αυτή τη ρύθμιση.



Προσοχή Εάν δεν απενεργοποιήσετε τη ρύθμιση αυτόματης λήψης φαξ στο λογισμικό του PC μόντεμ, το HP all-in-one δεν θα μπορεί να λάβει φαξ.

- 7 Ρυθμίστε τη συσκευή HP all-in-one ώστε να απαντά αυτόματα στις εισερχόμενες κλήσεις. Πατήστε το κουμπί **Αυτόματη απάντηση** μέχρι να ανάψει η φωτεινή ένδειξη.
- 8 Ρυθμίστε τον τηλεφωνητή ώστε να απαντά μετά από τέσσερις ή λιγότερους κτύπους.
- 9 Αλλάξτε τη ρύθμιση **Κτ. πριν την απ/ση** στη συσκευή HP all-in-one σε 6 κτύπους. Για πληροφορίες σχετικά με την αλλαγή αυτής της ρύθμισης, ανατρέξτε στην ενότητα **Ορισμός αριθμού κτύπων πριν την απάντηση**.
- 10 Εκτελέστε ένα γρήγορο έλεγχο. Για πληροφορίες, ανατρέξτε στην ενότητα **Έλεγχος της ρύθμισης φαξ**.

Όταν το τηλέφωνο κτυπήσει, ο τηλεφωνητής θα απαντήσει μετά από τους κτύπους που έχετε καθορίσει και θα αναπαράγει το μήνυμα που έχετε καταγράψει. Την ίδια ώρα, το HP all-in-one παρακολουθεί την κλήση, "ακούγοντας" τυχόν τόνους φαξ. Εάν εντοπιστούν εισερχόμενοι τόνοι φαξ, το HP all-in-one θα εκπέμψει τόνους λήψης φαξ και θα λάβει το φαξ. Εάν δεν υπάρχουν τόνοι φαξ, το HP all-in-one σταματά την παρακολούθηση της γραμμής και ο τηλεφωνητής μπορεί να καταγράψει το φωνητικό μήνυμα.

Περίπτωση K: Διαμοιρασμός φωνητικής γραμμής/ γραμμής φαξ με PC μόντεμ και φωνητικό ταχυδρομείο

Εάν λαμβάνετε φωνητικές κλήσεις φωνής και κλήσεις φαξ στον ίδιο αριθμό τηλεφώνου, χρησιμοποιείτε PC μόντεμ στην ίδια γραμμή και είστε συνδρομητής σε υπηρεσία φωνητικού ταχυδρομείου μέσω της τηλεφωνικής σας εταιρείας, συνδέστε το HP all-in-one όπως περιγράφεται σε αυτή την ενότητα.

Σημείωση Δεν μπορείτε να λάβετε φαξ αυτόματα εάν έχετε υπηρεσία φωνητικού ταχυδρομείου στον ίδιο αριθμό τηλεφώνου που χρησιμοποιείτε για κλήσεις φαξ. Θα πρέπει να λάβετε τα φαξ με μη αυτόματο τρόπο. Αυτό σημαίνει ότι θα πρέπει να έχετε τη δυνατότητα να απαντάτε προσωπικά στις εισερχόμενες κλήσεις φαξ. Σε περίπτωση που θέλετε να λαμβάνετε τα φαξ αυτόματα, επικοινωνήστε με την τηλεφωνική σας εταιρεία για να εγγραφείτε σε υπηρεσία διακριτών ήχων κλήσης ή για να αποκτήσετε ξεχωριστή γραμμή τηλεφώνου για φαξ.

Επειδή το PC μόντεμ και το HP all-in-one μοιράζονται την ίδια γραμμή τηλεφώνου, δεν θα μπορείτε να χρησιμοποιείτε ταυτόχρονα το PC μόντεμ και τη συσκευή HP all-in-

οπε. Για παράδειγμα, δεν μπορείτε να χρησιμοποιήσετε το HP all-in-one για αποστολή και λήψη φαξ εάν χρησιμοποιείτε το PC μόντεμ για αποστολή μηνύματος ηλεκτρονικού ταχυδρομείου ή για πρόσβαση στο Internet.

Υπάρχουν δύο διαφορετικοί τρόποι για να ρυθμίσετε το HP all-in-one με τον υπολογιστή, οι οποίοι εξαρτώνται από τον αριθμό τηλεφωνικών θυρών που υπάρχουν στον υπολογιστή. Πριν ξεκινήσετε, ελέγξτε τον υπολογιστή για να δείτε εάν διαθέτει μία ή δύο τηλεφωνικές θύρες:

- Εάν ο υπολογιστής διαθέτει μόνο μία τηλεφωνική θύρα, ανατρέξτε στην επόμενη ενότητα, **Ρύθμιση του HP all-in-one με υπολογιστή που διαθέτει μία τηλεφωνική θύρα**. Θα χρειαστεί να αγοράσετε έναν παράλληλο διαχωριστή προκειμένου να μπορείτε να στέλνετε και να λαμβάνετε φαξ με επιτυχία και να χρησιμοποιείτε το PC μόντεμ. (Μην χρησιμοποιείτε διαχωριστή τηλεφώνου δύο γραμμών ή σειριακό διαχωριστή.) Θα χρειαστείτε επίσης τρία επιπλέον καλώδια τηλεφώνου. Μπορείτε να αγοράσετε έναν παράλληλο διαχωριστή και επιπλέον καλώδια τηλεφώνου από ένα κατάστημα ηλεκτρονικών ειδών.
- Εάν ο υπολογιστής διαθέτει δύο τηλεφωνικές θύρες, ανατρέξτε στην ενότητα **Ρύθμιση του HP all-in-one με υπολογιστή που διαθέτει δύο τηλεφωνικές θύρες**.

Ρύθμιση του HP all-in-one με υπολογιστή που διαθέτει μία τηλεφωνική θύρα

Η ενότητα αυτή περιγράφει τον τρόπο ρύθμισης του HP all-in-one με PC μόντεμ αν ο υπολογιστής διαθέτει μόνο μία τηλεφωνική θύρα.

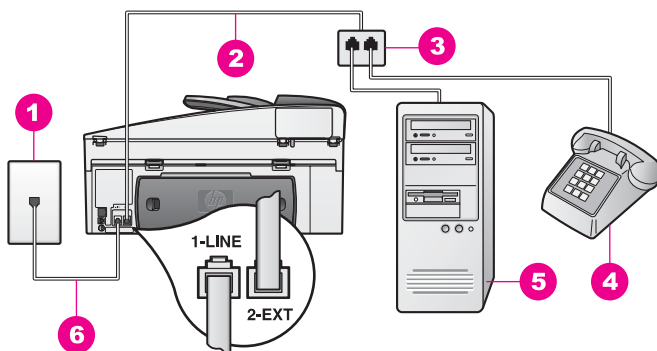

Πίσω όψη της συσκευής HP all-in-one

1	Πρίζα τηλεφώνου
2	Καλώδιο τηλεφώνου συνδεδεμένο στη θύρα "2-EXT"
3	Παράλληλος διαχωριστής
4	Τηλέφωνο
5	Υπολογιστής με μόντεμ
6	Καλώδιο τηλεφώνου συμπεριλαμβανόμενο στη συσκευασία του HP all-in-one, συνδεδεμένο στη θύρα "1-LINE"

Για να ρυθμίσετε το HP all-in-one με υπολογιστή που διαθέτει μία τηλεφωνική θύρα

- 1 Εντοπίστε το καλώδιο τηλεφώνου που συνδέει το πίσω μέρος του υπολογιστή σας (το PC μόντεμ) σε πρίζα τηλεφώνου. Αποσυνδέστε το καλώδιο από την

πρίζα τηλεφώνου και συνδέστε το στον παράλληλο διαχωριστή στην πλευρά που βρίσκονται οι δύο τηλεφωνικές θύρες.

- 2 Χρησιμοποιήστε ένα άλλο καλώδιο τηλεφώνου και συνδέστε το ένα άκρο στη θύρα με την ένδειξη "2-EXT" στο πίσω μέρος της συσκευής HP all-in-one. Συνδέστε το άλλο άκρο του καλωδίου στον παράλληλο διαχωριστή στην πλευρά όπου βρίσκεται η μία τηλεφωνική θύρα.
- 3 Βρείτε το καλώδιο τηλεφώνου που παρέχεται στη συσκευασία της συσκευής HP all-in-one και συνδέστε το ένα άκρο στην πρίζα τηλεφώνου και το άλλο άκρο στη θύρα "1-LINE" στο πίσω μέρος του HP all-in-one.



Προσοχή Εάν δεν χρησιμοποιήσετε το παρεχόμενο καλώδιο για να συνδέσετε την πρίζα τηλεφώνου στο HP all-in-one, μπορεί να μην είναι δυνατή η λειτουργία φαξ. Αυτό το ειδικό καλώδιο τηλεφώνου διαφέρει από τα καλώδια τηλεφώνου που μπορεί να έχετε ήδη στο σπίτι ή το γραφείο σας. Εάν το παρεχόμενο καλώδιο τηλεφώνου είναι κοντό, ανατρέξτε στην ενότητα **Το καλώδιο τηλεφώνου που παρέχεται με τη συσκευή HP all-in-one δεν είναι αρκετά μακρύ για πληροφορίες σχετικά με την επέκτασή του.**

- 4 Αποσυνδέστε το άσπρο βύσμα από τη θύρα με την ένδειξη "2-EXT" στο πίσω μέρος του HP all-in-one.
- 5 Εάν το λογισμικό του PC μόντεμ έχει ρυθμιστεί ώστε να λαμβάνει φαξ αυτόματα στον υπολογιστή, απενεργοποιήστε αυτή τη ρύθμιση.



Προσοχή Εάν δεν απενεργοποιήσετε τη ρύθμιση αυτόματης λήψης φαξ στο λογισμικό του PC μόντεμ, το HP all-in-one δεν θα μπορεί να λάβει φαξ.

- 6 (Προαιρετικά) Συνδέστε μια συσκευή τηλεφώνου στην άλλη ανοιχτή τηλεφωνική θύρα του παράλληλου διαχωριστή.
- 7 Ρυθμίστε τη συσκευή HP all-in-one ώστε να απαντά μη αυτόματα στις εισερχόμενες κλήσεις. Πατήστε το κουμπί **Αυτόματη απάντηση** μέχρι να σβήσει η φωτεινή ένδειξη.
- 8 Εκτελέστε ένα γρήγορο έλεγχο. Για πληροφορίες, ανατρέξτε στην ενότητα **Έλεγχος της ρύθμισης φαξ.**

Θα πρέπει να έχετε τη δυνατότητα να απαντάτε προσωπικά στις εισερχόμενες κλήσεις φαξ, διαφορετικά το HP all-in-one δεν θα μπορεί να λάβει φαξ. Για πληροφορίες σχετικά με τη μη αυτόματη λήψη φαξ, ανατρέξτε στην ενότητα **Μη αυτόματη λήψη φαξ.**

Ρύθμιση του HP all-in-one με υπολογιστή που διαθέτει δύο τηλεφωνικές θύρες

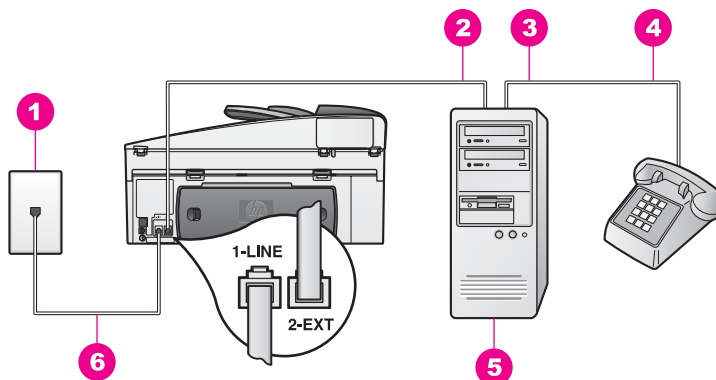

Πίσω όψη της συσκευής HP all-in-one

1	Πρίζα τηλεφώνου
2	Τηλεφωνική θύρα "IN" στον υπολογιστή
3	Τηλεφωνική θύρα "OUT" στον υπολογιστή
4	Τηλέφωνο
5	Υπολογιστής με μόντεμ
6	Καλώδιο τηλεφώνου συμπεριλαμβανόμενο στη συσκευασία του HP all-in-one, συνδεδεμένο στη θύρα "1-LINE"

Για να ρυθμίσετε το HP all-in-one με υπολογιστή που διαθέτει δύο τηλεφωνικές θύρες

- 1 Αποσυνδέσετε το άσπρο βύσμα από τη θύρα με την ένδειξη "2-EXT" στο πίσω μέρος του HP all-in-one.
- 2 Εντοπίστε το καλώδιο τηλεφώνου που συνδέει το πίσω μέρος του υπολογιστή σας (το PC μόντεμ) σε πρίζα τηλεφώνου. Αποσυνδέστε το καλώδιο από την πρίζα τηλεφώνου και συνδέστε το στη θύρα με την ένδειξη "2-EXT" στο πίσω μέρος του HP all-in-one.
- 3 Συνδέστε ένα τηλέφωνο στη θύρα "OUT" στο πίσω μέρος του PC μόντεμ.
- 4 Βρείτε το καλώδιο τηλεφώνου που παρέχεται στη συσκευασία της συσκευής HP all-in-one και συνδέστε το ένα άκρο στην πρίζα τηλεφώνου και το άλλο άκρο στη θύρα "1-LINE" στο πίσω μέρος του HP all-in-one.



Προσοχή Εάν δεν χρησιμοποιήσετε το παρεχόμενο καλώδιο για να συνδέσετε την πρίζα τηλεφώνου στο HP all-in-one, μπορεί να μην είναι δυνατή η λειτουργία φαξ. Αυτό το ειδικό καλώδιο τηλεφώνου διαφέρει από τα καλώδια τηλεφώνου που μπορεί να έχετε ήδη στο σπίτι ή το γραφείο σας. Εάν το παρεχόμενο καλώδιο τηλεφώνου είναι κοντό, ανατρέξτε στην ενότητα **Το καλώδιο τηλεφώνου που παρέχεται με τη συσκευή HP all-in-one δεν είναι αρκετά μακρύ για πληροφορίες σχετικά με την επέκτασή του.**

- 5 Εάν το λογισμικό του PC μόντεμ έχει ρυθμιστεί ώστε να λαμβάνει φαξ αυτόματα στον υπολογιστή, απενεργοποιήστε αυτή τη ρύθμιση.



Προσοχή Εάν δεν απενεργοποιήσετε τη ρύθμιση αυτόματης λήψης φαξ στο λογισμικό μόντεμ, το HP all-in-one δεν θα μπορεί να λάβει φαξ.

- 6 Ρυθμίστε τη συσκευή HP all-in-one ώστε να απαντά μη αυτόματα στις εισερχόμενες κλήσεις. Πατήστε το κουμπί **Αυτόματη απάντηση** μέχρι να σβήσει η φωτεινή ένδειξη.
- 7 Εκτελέστε ένα γρήγορο έλεγχο. Για πληροφορίες, ανατρέξτε στην επόμενη ενότητα, **Έλεγχος της ρύθμισης φαξ**.

Θα πρέπει να έχετε τη δυνατότητα να απαντάτε προσωπικά στις εισερχόμενες κλήσεις φαξ, διαφορετικά η συσκευή HP all-in-one δεν θα μπορεί να λάβει φαξ. Για πληροφορίες σχετικά με τη μη αυτόματη λήψη φαξ, ανατρέξτε στην ενότητα **Μη αυτόματη λήψη φαξ**.

Έλεγχος της ρύθμισης φαξ

Μπορείτε να ελέγξετε τη ρύθμιση του φαξ για να βεβαιωθείτε για την κατάσταση της συσκευής HP all-in-one και ότι είναι σωστά ρυθμισμένη για φαξ. Πραγματοποιήστε αυτόν τον έλεγχο αφού ολοκληρώσετε τη ρύθμιση της συσκευής HP all-in-one για φαξ. Ο έλεγχος πραγματοποιεί τα εξής:

- Ελέγχει το υλικό της συσκευής φαξ
- Επαληθεύει ότι το καλώδιο τηλεφώνου είναι συνδεδεμένο στη σωστή θύρα
- Ελέγχει για τυχόν τόνους κλήσης
- Ελέγχει για την ύπαρξη ενεργής γραμμής τηλεφώνου
- Ελέγχει την κατάσταση της σύνδεσης της γραμμής τηλεφώνου

Η συσκευή HP all-in-one εκτυπώνει μια αναφορά με τα αποτελέσματα του ελέγχου. Εάν ο έλεγχος αποτύχει, δείτε την αναφορά για πληροφορίες σχετικά με τον τρόπο αντιμετώπισης του προβλήματος και εκτελέστε ξανά τον έλεγχο.

Για να ελέγξετε τη ρύθμιση φαξ από τον πίνακα ελέγχου

- 1 Ρυθμίστε τη συσκευή HP all-in-one για φαξ σύμφωνα με τις οδηγίες ρύθμισης αυτού του κεφαλαίου.
- 2 Βεβαιωθείτε ότι έχετε τοποθετήσει δοχεία μελάνης και χαρτί πριν ξεκινήσετε τον έλεγχο.

Για περισσότερες πληροφορίες, ανατρέξτε στις ενότητες **Αντικατάσταση των δοχείων μελάνης** και **Τοποθέτηση χαρτιού πλήρους μεγέθους**.

- 3 Πατήστε **Ρύθμιση**.
- 4 Πατήστε **6** και έπειτα πατήστε **5**.
Εμφανίζεται το μενού **Εργαλεία** και στη συνέχεια ενεργοποιείται η επιλογή **Εκτέλεση ελέγχου φαξ**.

Η συσκευή HP all-in-one εμφανίζει στην έγχρωμη οθόνη γραφικών την κατάσταση του ελέγχου και εκτυπώνει μια αναφορά.

- 5 Δείτε την αναφορά.
 - Εάν ο έλεγχος είναι επιτυχής και εξακολουθείτε να αντιμετωπίζετε προβλήματα φαξ, ελέγξτε τις ρυθμίσεις φαξ που εμφανίζονται στην αναφορά για να βεβαιωθείτε ότι είναι σωστές. Μια λάθος ή κενή ρύθμιση φαξ μπορεί να προκαλέσει προβλήματα φαξ.
 - Εάν ο έλεγχος αποτύχει, δείτε την αναφορά για περισσότερες πληροφορίες σχετικά με τον τρόπο αντιμετώπισης των προβλημάτων που εντοπίστηκαν.
- 6 Μόλις λάβετε την αναφορά φαξ από τη συσκευή HP all-in-one, πατήστε **OK**.

Εάν χρειάζεται, επιλύστε τα προβλήματα που εντοπίστηκαν και εκτελέστε ξανά τον έλεγχο.

Για περισσότερες πληροφορίες σχετικά με την επίλυση προβλημάτων που εντοπίστηκαν κατά τη διάρκεια του ελέγχου, ανατρέξτε στην ενότητα [Ο έλεγχος φαξ απέτυχε](#).

11 Χρήση των λειτουργιών φαξ

Μπορείτε να χρησιμοποιήσετε τη συσκευή HP all-in-one για να στέλνετε και να λαμβάνετε φαξ, ακόμα και έγχρωμα. Έχετε τη δυνατότητα να ορίσετε γρήγορες κλήσεις για γρήγορη και εύκολη αποστολή φαξ σε αριθμούς που χρησιμοποιείτε συχνά. Από τον πίνακα ελέγχου μπορείτε να ορίσετε πλήθος επιλογών φαξ, όπως είναι η ανάλυση.

Θα πρέπει να εξερευνήσετε το **HP Director** που συνόδευε το λογισμικό **HP Image Zone** για να αξιοποιήσετε πλήρως όλες τις λειτουργίες του. Με το **HP Director** μπορείτε να στείλετε φαξ από τον υπολογιστή σας, να επισυνάψετε μια συνοδευτική σελίδα που έχετε δημιουργήσει στον υπολογιστή και να ορίσετε γρήγορες κλήσεις. Για περισσότερες πληροφορίες, δείτε την ηλεκτρονική **Βοήθεια HP Image Zone**.

Για πληροφορίες σχετικά με την πρόσβαση στο **HP Director** και την ηλεκτρονική βοήθεια, ανατρέξτε στην ενότητα **Χρησιμοποιήστε το HP Image Zone για να κάνετε περισσότερα με τη συσκευή HP all-in-one**.

Ρύθμιση της συσκευής HP all-in-one για λήψη φαξ

Μπορείτε να ρυθμίσετε τη συσκευή HP all-in-one ώστε να λαμβάνει φαξ αυτόματα ή μη αυτόματα, ανάλογα με τον εξοπλισμό που διαθέτετε στο γραφείο ή το σπίτι σας. Εάν ρυθμίσετε τη συσκευή HP all-in-one ώστε να απαντά στα φαξ αυτόματα, θα απαντά σε όλες τις εισερχόμενες κλήσεις και θα λαμβάνει τα φαξ. Εάν ρυθμίσετε τη συσκευή HP all-in-one ώστε να απαντά στα φαξ μη αυτόματα, θα πρέπει να έχετε τη δυνατότητα να απαντάτε προσωπικά στις εισερχόμενες κλήσεις φαξ, διαφορετικά η συσκευή HP all-in-one δεν θα λαμβάνει τα φαξ. Για περισσότερες πληροφορίες σχετικά με τη μη αυτόματη λήψη φαξ, ανατρέξτε στην ενότητα **Μη αυτόματη λήψη φαξ**.

Σε μερικές περιπτώσεις μπορεί να θέλετε να λαμβάνετε φαξ μη αυτόματα. Για παράδειγμα, εάν γίνεται κοινή χρήση της γραμμής τηλεφώνου μεταξύ της συσκευής HP all-in-one και του τηλεφώνου και δεν διαθέτετε διακριτό κτύπο ή αυτόματο τηλεφωνητή, θα πρέπει να ρυθμίσετε τη συσκευή HP all-in-one ώστε να απαντά στις κλήσεις φαξ με μη αυτόματο τρόπο. Εάν είστε συνδρομητής σε υπηρεσία φωνητικού ταχυδρομείου, θα πρέπει επίσης να απαντάτε στις κλήσεις φαξ με μη αυτόματο τρόπο. Αυτό συμβαίνει επειδή η συσκευή HP all-in-one δεν θα μπορεί να διακρίνει τις κλήσεις φαξ από τις τηλεφωνικές κλήσεις.

Σημείωση Για περισσότερες πληροφορίες σχετικά με τη ρύθμιση του εξοπλισμού γραφείου με τη συσκευή HP all-in-one, ανατρέξτε στην ενότητα **Ρύθμιση φαξ**.

Επιλογή της συνιστώμενης λειτουργίας απάντησης για τη δική σας ρύθμιση

Ανατρέξτε στον παρακάτω πίνακα για να προσδιορίσετε τη συνιστώμενη λειτουργία απάντησης για τη συσκευή HP all-in-one, ανάλογα με την εγκατάσταση που διαθέτετε στο γραφείο ή το σπίτι σας. Από την πρώτη στήλη του πίνακα, επιλέξτε τον τύπο εξοπλισμού και υπηρεσιών που χρησιμοποιείτε στο περιβάλλον του γραφείου σας. Κατόπιν, αναζητήστε τη συνιστώμενη ρύθμιση στη δεύτερη στήλη. Η τρίτη στήλη

περιγράψει με ποιον τρόπο η συσκευή HP all-in-one θα απαντά στις εισερχόμενες κλήσεις.

Αφού προσδιορίσετε τη συνιστώμενη λειτουργία απάντησης για τη δική σας εγκατάσταση, ανατρέξτε στην ενότητα **Ρύθμιση της λειτουργίας απάντησης** για περισσότερες πληροφορίες.

Εξοπλισμός/ υπηρεσίες που μοιράζονται τη γραμμή φαξ	Συνιστώμενη λειτουργία απάντησης	Περιγραφή
Κανένας. (Διαθέτετε ξεχωριστή γραμμή φαξ στην οποία λαμβάνετε μόνο κλήσεις φαξ.)	Αυτόματη (Η λυχνία Αυτόματη απάντηση είναι αναμμένη.)	Η συσκευή HP all-in-one απαντά αυτόματα σε όλες τις εισερχόμενες κλήσεις, χρησιμοποιώντας τη ρύθμιση Κτ. πριν την απ/ση . Για πληροφορίες σχετικά με τη ρύθμιση του αριθμού κτύπων, ανατρέξτε στην ενότητα Ορισμός αριθμού κτύπων πριν την απάντηση .
Κοινή γραμμή φαξ και τηλεφώνου, χωρίς τηλεφωνητή. (Διαθέτετε γραμμή τηλεφώνου στην οποία λαμβάνετε και φωνητικές κλήσεις και κλήσεις φαξ.)	Μη αυτόματη (Η λυχνία Αυτόματη απάντηση είναι σβηστή.)	Η συσκευή HP all-in-one δεν θα απαντά αυτόματα στις κλήσεις. Πρέπει να λαμβάνετε όλα τα φαξ με μη αυτόματο τρόπο πατώντας Έναρξη φαξ, Ασπρόμαυρο ή Έναρξη φαξ, Έγχρωμο . Για πληροφορίες σχετικά με τη μη αυτόματη λήψη φαξ, ανατρέξτε στην ενότητα Μη αυτόματη λήψη φαξ . Μπορείτε να χρησιμοποιήσετε αυτή τη ρύθμιση εάν η πλειοψηφία των κλήσεων είναι φωνητικές κλήσεις και δεν λαμβάνετε συχνά φαξ.
Υπηρεσία φωνητικού ταχυδρομείου παρεχόμενη από την τηλεφωνική σας εταιρεία.	Μη αυτόματη (Η λυχνία Αυτόματη απάντηση είναι σβηστή.)	Η συσκευή HP all-in-one δεν θα απαντά αυτόματα στις κλήσεις. Πρέπει να λαμβάνετε όλα τα φαξ με μη αυτόματο τρόπο πατώντας Έναρξη φαξ, Ασπρόμαυρο ή Έναρξη φαξ, Έγχρωμο . Για πληροφορίες σχετικά με τη μη αυτόματη λήψη φαξ, ανατρέξτε στην ενότητα Μη αυτόματη λήψη φαξ .
Τηλεφωνητής και κοινή γραμμή τηλεφώνου και φαξ.	Αυτόματη (Η λυχνία Αυτόματη απάντηση είναι αναμμένη.)	Ο τηλεφωνητής θα απαντά στην κλήση και η συσκευή HP all-in-one θα παρακολουθεί τη γραμμή. Εάν η συσκευή HP all-in-one ανιχνεύσει τόνους φαξ, το HP all-in-one θα λάβει το φαξ.

(συνέχεια)

Εξοπλισμός/ υπηρεσίες που μοιράζονται τη γραμμή φαξ	Συνιστώμενη λειτουργία απάντησης	Περιγραφή
		<p>Σημείωση Αυτή είναι η συνιστώμενη ρύθμιση, εάν διαθέτετε τηλεφωνητή. Βεβαιωθείτε ότι ο τηλεφωνητής είναι σωστά ρυθμισμένος για τη συσκευή HP all-in-one. Για πληροφορίες, ανατρέξτε στην ενότητα Ρύθμιση φαξ.</p> <p>Επιπλέον, ορίστε τον αριθμό κτύπων πριν την απάντηση για τη συσκευή HP all-in-one σε αριθμό μεγαλύτερο από τον αριθμό κτύπων πριν την απάντηση για τον αυτόματο τηλεφωνητή. Ο τηλεφωνητής πρέπει να απαντά στην κλήση πριν τη συσκευή HP all-in-one. Για περισσότερες πληροφορίες σχετικά με τη ρύθμιση του αριθμού κτύπων πριν την απάντηση, ανατρέξτε στην ενότητα Ορισμός αριθμού κτύπων πριν την απάντηση.</p>
Υπηρεσία διακριτών ήχων κλήσης.	Αυτόματη (Η λυχνία Αυτόματη απάντηση είναι αναμμένη.)	Η συσκευή HP all-in-one απαντά αυτόματα σε όλες τις εισερχόμενες κλήσεις. Βεβαιωθείτε ότι ο συνδυασμός κτύπων που έχει ορίσει η τηλεφωνική σας εταιρεία για τη γραμμή φαξ ταιριάζει με τη ρύθμιση Απάν. σε συνδ/σμό κτύπων που έχει ρυθμιστεί για τη συσκευή HP all-in-one. Για περισσότερες πληροφορίες, ανατρέξτε στην ενότητα Αλλαγή απάντησης σε συνδυασμό κτύπων (διακριτός ήχος κλήσης).

Ρύθμιση της λειτουργίας απάντησης

Η λειτουργία απάντησης καθορίζει εάν η συσκευή HP all-in-one θα απαντά στις εισερχόμενες κλήσεις. Εάν ρυθμίσετε τη συσκευή HP all-in-one ώστε να απαντά στα φαξ αυτόματα (η λυχνία **Αυτόματη απάντηση** είναι αναμμένη), θα απαντά σε όλες τις εισερχόμενες κλήσεις και θα λαμβάνει τα φαξ. Εάν ρυθμίσετε τη συσκευή HP all-in-one ώστε να απαντά στα φαξ μη αυτόματα, (η λυχνία **Αυτόματη απάντηση** είναι σβηστή), θα πρέπει να έχετε τη δυνατότητα να απαντάτε προσωπικά στις εισερχόμενες κλήσεις φαξ, διαφορετικά η συσκευή HP all-in-one δεν θα λαμβάνει τα φαξ. Για περισσότερες πληροφορίες σχετικά με τη μη αυτόματη λήψη φαξ, ανατρέξτε στην ενότητα **Μη αυτόματη λήψη φαξ**.

Εάν δεν γνωρίζετε ποια λειτουργία απάντησης πρέπει να χρησιμοποιήσετε, ανατρέξτε στην ενότητα **Επιλογή της συνιστώμενης λειτουργίας απάντησης για τη δική σας ρύθμιση**.

- Πατήστε το κουμπί **Αυτόματη απάντηση** για να ορίσετε τη λειτουργία απάντησης. Όταν η λυχνία **Αυτόματη απάντηση** είναι αναμμένη, η συσκευή HP all-in-one απαντά στις κλήσεις αυτόματα. Όταν είναι σβηστή, η συσκευή HP all-in-one δεν απαντά στις κλήσεις.

Αποστολή φαξ

Μπορείτε να στείλετε φαξ με διάφορους τρόπους. Χρησιμοποιώντας τον πίνακα ελέγχου, μπορείτε να στείλετε ασπρόμαυρο ή έγχρωμο φαξ από τη συσκευή HP all-in-one. Μπορείτε επίσης να στείλετε φαξ με μη αυτόματο τρόπο από ένα συνδεδεμένο τηλέφωνο. Αυτό σας δίνει τη δυνατότητα να μιλήσετε με τον παραλήπτη πριν στείλετε το φαξ.

Μπορείτε ακόμα να ρυθμίσετε τη συσκευή HP all-in-one ώστε να στέλνει πρωτότυπα δύο όψεων.

Εάν στέλνετε συχνά φαξ στους ίδιους αριθμούς, μπορείτε να ρυθμίσετε γρήγορες κλήσεις και να στέλνετε γρήγορα τα φαξ, χρησιμοποιώντας το κουμπί **Γρήγορη κλήση** ή ένα κουμπί γρήγορης κλήσης ενός πατήματος. Δείτε αυτή την ενότητα για περισσότερες πληροφορίες σχετικά με τους τρόπους που μπορείτε να στείλετε φαξ.

Αποστολή βασικού φαξ

Μπορείτε να στείλετε ένα βασικό φαξ μίας ή περισσότερων σελίδων χρησιμοποιώντας τον πίνακα ελέγχου.

Σημείωση Εάν χρειάζεστε έντυπη επιβεβαίωση ότι η αποστολή των φαξ σας πραγματοποιήθηκε με επιτυχία, ενεργοποιήστε την επιβεβαίωση φαξ **πριν** την αποστολή φαξ. Για πληροφορίες, ανατρέξτε στην ενότητα **Ενεργοποίηση επιβεβαίωσης φαξ**.

Συμβουλή Μπορείτε επίσης να στείλετε ένα φαξ χρησιμοποιώντας παρακολούθηση κλήσης. Αυτό σας δίνει τη δυνατότητα να ελέγξετε το ρυθμό της κλήσης. Η λειτουργία αυτή είναι χρήσιμη εάν θέλετε να χρησιμοποιήσετε μια κάρτα κλήσης για τη χρέωση της κλήσης και θέλετε να αποκριθείτε στις ειδοποιήσεις τόνων κατά την κλήση. Για περισσότερες πληροφορίες, ανατρέξτε στην ενότητα **Αποστολή φαξ με τη χρήση της λειτουργίας παρακολούθησης κλήσης**.

- 1 Τοποθετήστε τα πρωτότυπα στο δίσκο του τροφοδότη εγγράφων με την όψη προς τα πάνω και την κορυφή της σελίδας αριστερά. Εάν θέλετε να στείλετε φαξ μίας σελίδας, μπορείτε να το τοποθετήσετε στη γυάλινη επιφάνεια.

Σημείωση Εάν θέλετε να στείλετε φαξ πολλών σελίδων, πρέπει να τοποθετήσετε τα πρωτότυπα στον αυτόματο τροφοδότη εγγράφων.

- 2 Εισαγάγετε τον αριθμό φαξ χρησιμοποιώντας το πληκτρολόγιο.

Συμβουλή Για να εισαγάγετε παύση στον αριθμό φαξ, πατήστε **Επανάκληση/παύση**

- 3 Πατήστε **Εναρξη φαξ, Ασπρόμαυρο**.

- 4 Εάν το πρωτότυπο είναι τοποθετημένο στη γυάλινη επιφάνεια, πατήστε **1** για να ενεργοποιήσετε την επιλογή **Αποσ. φαξ πρωτ. από γυάλ. επιφ. σαρ.**

Συμβουλή Μπορείτε επίσης να στείλετε ένα έγχρωμο φαξ, όπως μια φωτογραφία, από τη συσκευή HP all-in-one. Απλά πατήστε **Έναρξη φαξ, Έγχρωμο** αντί για **Έναρξη φαξ, Ασπρόμαυρο**.

Γνωρίζατε ότι μπορείτε να στείλετε φαξ από τον υπολογιστή σας χρησιμοποιώντας το **HP Director** που συνόδευε το λογισμικό **HP Image Zone**; Μπορείτε επίσης να δημιουργήσετε και να επισυνάψετε συνοδευτική σελίδα δημιουργημένη στον υπολογιστή, και να την στείλετε με το φαξ. Είναι εύκολο. Για περισσότερες πληροφορίες, δείτε την ηλεκτρονική **Βοήθεια HP Image Zone** που συνόδευε το λογισμικό **HP Image Zone**.

Ενεργοποίηση επιβεβαίωσης φαξ

Εάν χρειάζεστε έντυπη επιβεβαίωση ότι η αποστολή των φαξ σας πραγματοποιήθηκε με επιτυχία, ακολουθήστε αυτές τις οδηγίες για να ενεργοποιήσετε την επιβεβαίωση φαξ **πριν** την αποστολή φαξ.

Η προεπιλεγμένη ρύθμιση επιβεβαίωσης φαξ είναι **Κάθε σφάλμα**. Αυτό σημαίνει ότι η συσκευή HP all-in-one εκτυπώνει αναφορά μόνο εάν παρουσιαστεί πρόβλημα κατά την αποστολή ή τη λήψη φαξ. Το μήνυμα επιβεβαίωσης που υποδεικνύει ότι η αποστολή του φαξ πραγματοποιήθηκε με επιτυχία, εμφανίζεται για σύντομο χρονικό διάστημα στην έγχρωμη οθόνη γραφικών μετά από κάθε συναλλαγή. Για περισσότερες πληροφορίες σχετικά με την εκτύπωση αναφορών, ανατρέξτε στην ενότητα **Εκτύπωση αναφορών**.

- 1 Πατήστε **Ρύθμιση**.
- 2 Πατήστε **2** και στη συνέχεια πατήστε **1**.
Εμφανίζεται το μενού **Αναφορά εκτύπωσης** και ενεργοποιείται η επιλογή **Ρύθμιση αναφοράς φαξ**.
- 3 Πατήστε **5** και έπειτα πατήστε **OK**.

Ενεργοποιείται η επιλογή **Αποστολή μόνο**.

Κάθε φορά που στέλνετε φαξ, η συσκευή HP all-in-one θα εκτυπώνει μια αναφορά επιβεβαίωσης, η οποία θα σας ενημερώνει εάν το φαξ στάλθηκε με επιτυχία.

Σημείωση Εάν επιλέξετε **Αποστολή μόνο**, δεν θα λάβετε αναφορά εάν παρουσιαστούν σφάλματα κατά τη λήψη φαξ από τη συσκευή HP all-in-one. Εκτυπώστε το **Αρχείο καταγραφής φαξ** για να δείτε τυχόν σφάλματα λήψης. Για περισσότερες πληροφορίες σχετικά με την εκτύπωση του **Αρχείου καταγραφής φαξ**, ανατρέξτε στην ενότητα **Μη αυτόματη δημιουργία αναφορών**.

Αποστολή πρωτοτύπων δύο όψεων

Εάν έχετε εγκατεστημένο βοηθητικό εξοπλισμό εκτύπωσης δύο όψεων της HP, μπορείτε να στείλετε πρωτότυπα δύο όψεων. Για πληροφορίες σχετικά με την τοποθέτηση χαρτιού στο βοηθητικό εξοπλισμό, διαβάστε και ακολουθήστε τις οδηγίες που συνόδευαν αυτόν το βοηθητικό εξοπλισμό.

Αυτή η λειτουργία υποστηρίζεται μόνο για αποστολή ασπρόμαυρων φαξ. Δεν διατίθεται εάν στέλνετε έγχρωμο φαξ.

Συμβουλή Μπορείτε επίσης να εκτυπώσετε ληφθέντα φαξ και στις δύο πλευρές της σελίδας. Για περισσότερες πληροφορίες, ανατρέξτε στην ενότητα **Ρύθμιση της συσκευής HP all-in-one για εκτύπωση φαξ μίας ή δύο όψεων**.

- 1 Τοποθετήστε τα πρωτότυπα στο δίσκο του τροφοδότη εγγράφων με την όψη προς τα πάνω και την κορυφή της σελίδας αριστερά.

Σημείωση Τα πρωτότυπα πρέπει να είναι τοποθετημένα στον αυτόματο τροφοδότη εγγράφων. Η αποστολή πρωτοτύπων δύο όψεων δεν υποστηρίζεται κατά την αποστολή φαξ από τη γυάλινη επιφάνεια.

- 2 Εισαγάγετε τον αριθμό φαξ χρησιμοποιώντας το πληκτρολόγιο.
- 3 Στην περιοχή "Φαξ" πατήστε **Μενού** και έπειτα πατήστε **3**.
Εμφανίζεται το **Μενού Φαξ** και ενεργοποιείται η επιλογή **Αποστολή δύο όψεων - Μόνο μαύρο**.
- 4 Ενεργοποιήστε μία από τις παρακάτω επιλογές:

- Εάν θέλετε να στείλετε πρωτότυπα μίας όψης, πατήστε **1** για να επιλέξετε **Πρωτότυπο 1 όψης**.
- Εάν θέλετε να στείλετε πρωτότυπα δύο όψεων και να επισυνάψετε και μια συνοδευτική σελίδα, πατήστε **2** για να επιλέξετε **Πρωτότυπο 2 όψεων με συνοδευτική σελίδα**.

Η ρύθμιση αυτή σαρώνει και αποστέλλει μόνο τη μπροσινή όψη της συνοδευτικής σελίδας και σαρώνει και αποστέλλει και τις δύο όψεις των υπόλοιπων σελίδων. Με αυτόν τον τρόπο αποφεύγετε την μη ηθελημένη αποστολή κενής σελίδας κατά την επισύναψη συνοδευτικής σελίδας.

- Εάν θέλετε να στείλετε πρωτότυπα δύο όψεων και δεν θέλετε να επισυνάψετε και μια συνοδευτική σελίδα, πατήστε **3** για να επιλέξετε **Πρωτότυπο 2 όψεων**.

Η ρύθμιση αυτή σαρώνει και αποστέλλει και τις δύο πλευρές όλων των σελίδων. Χρησιμοποιήστε αυτή τη ρύθμιση εάν όλα τα πρωτότυπα έχουν κείμενο και στις δύο πλευρές.

Σημείωση Εάν επιλέξετε **2** ή **3**, μην αφαιρέσετε τα πρωτότυπα από την περιοχή εξόδου πριν ολοκληρωθεί η σάρωση και στις δύο πλευρές τους. Η συσκευή HP all-in-one σαρώνει τη μπροσινή όψη του πρωτοτύπου, την τοποθετεί στην περιοχή εξόδου και έπειτα την συλλέγει ξανά για να σαρώσει την πίσω πλευρά. Μετά τη σάρωση και των δύο πλευρών κάθε σελίδας, μπορείτε να αφαιρέσετε τα πρωτότυπα.

- 5 Πατήστε **Έναρξη φαξ, Ασπρόμαυρο**.

Σημείωση Η επιλογή που ενεργοποιείτε εφαρμόζεται μόνο για το τρέχον φαξ. Εάν θέλετε όλα τα φαξ που αποστέλλετε να χρησιμοποιούν την ίδια επιλογή, αλλάξτε την προεπιλεγμένη ρύθμιση. Για περισσότερες πληροφορίες, ανατρέξτε στην ενότητα **Ορισμός νέων προεπιλεγμένων ρυθμίσεων**.

Μη αυτόματη αποστολή φαξ από τηλέφωνο

Μπορείτε να πραγματοποιήσετε τηλεφωνική κλήση και να μιλήσετε με τον παραλήπτη πριν στείλετε το φαξ. Αυτός ο τρόπος αποστολής φαξ λέγεται μη αυτόματη αποστολή

φαξ. Η μη αυτόματη αποστολή φαξ είναι χρήσιμη εάν θέλετε να βεβαιωθείτε ότι ο παραλήπτης είναι διαθέσιμος για τη λήψη του φαξ πριν το στείλετε.

Το τηλέφωνο πρέπει να είναι συνδεδεμένο στη θύρα "2-EXT" στο πίσω μέρος της συσκευής HP all-in-one. Για πληροφορίες σχετικά με τη ρύθμιση της συσκευής HP all-in-one με το τηλέφωνό σας, ανατρέξτε στην ενότητα **Ρύθμιση φαξ**.

- 1 Τοποθετήστε τα πρωτότυπα στο δίσκο του τροφοδότη εγγράφων με την όψη προς τα πάνω και την κορυφή της σελίδας αριστερά.
- 2 Εισαγάγετε τον αριθμό χρησιμοποιώντας το πληκτρολόγιο του τηλεφώνου που είναι συνδεδεμένο στη συσκευή HP all-in-one.

Σημείωση Πρέπει να χρησιμοποιήσετε το πληκτρολόγιο του τηλεφώνου για την κλήση του αριθμού. Μην χρησιμοποιήσετε το πληκτρολόγιο του πίνακα ελέγχου της συσκευής HP all-in-one.

- 3 Κάντε ένα από τα παρακάτω:
 - Εάν μετά την κλήση του αριθμού ακούσετε τόνους φαξ, πατήστε **Έναρξη φαξ, Ασπρόμαυρο** ή **Έναρξη φαξ, Έγχρωμο** εντός τριών δευτερολέπτων για να στείλετε το φαξ.
 - Εάν ο παραλήπτης σηκώνει το τηλέφωνο, μπορείτε να συνομιλήσετε μαζί του πριν στείλετε το φαξ. Όταν είστε έτοιμοι να στείλετε το φαξ, πατήστε το κουμπί **Έναρξη φαξ, Ασπρόμαυρο** ή το κουμπί **Έναρξη φαξ, Έγχρωμο** στον πίνακα ελέγχου.

Αποστολή φαξ με τη χρήση της λειτουργίας επανάκλησης

Μπορείτε να χρησιμοποιήσετε την επανάκληση για να στείλετε ένα φαξ από τον πίνακα ελέγχου στον αριθμό που καλέσατε την τελευταία φορά.

- 1 Τοποθετήστε τα πρωτότυπα στο δίσκο του τροφοδότη εγγράφων με την όψη προς τα πάνω και την κορυφή της σελίδας αριστερά.
- 2 Πατήστε **Επανάκληση/παύση**.
Ο αριθμός που κλήθηκε την τελευταία φορά εμφανίζεται στην έγχρωμη οθόνη γραφικών.
- 3 Πατήστε **Έναρξη φαξ, Ασπρόμαυρο** ή **Έναρξη φαξ, Έγχρωμο**.

Αποστολή φαξ με τη χρήση γρήγορων κλήσεων

Μπορείτε να στείλετε γρήγορα φαξ πατώντας **Γρήγορη κλήση** ή ένα κουμπί γρήγορης κλήσης ενός πατήματος στον πίνακα ελέγχου.

Σημείωση Τα κουμπιά γρήγορης κλήσης αντιστοιχούν στις πέντε πρώτες καταχωρήσεις γρήγορης κλήσης.

Οι καταχωρήσεις γρήγορης κλήσης δεν θα εμφανιστούν εάν δεν τις ορίσετε. Για περισσότερες πληροφορίες, ανατρέξτε στην ενότητα **Ρύθμιση γρήγορων κλήσεων**.

- 1 Τοποθετήστε τα πρωτότυπα στο δίσκο του τροφοδότη εγγράφων με την όψη προς τα πάνω και την κορυφή της σελίδας αριστερά.
- 2 Κάντε ένα από τα παρακάτω:
 - Πατήστε **Γρήγορη κλήση** μέχρι να εμφανιστεί στην επάνω γραμμή της έγχρωμης οθόνης γραφικών η καταχώρηση γρήγορης κλήσης που θέλετε. Μπορείτε επίσης να πραγματοποιήσετε κύλιση στις καταχωρήσεις γρήγορης

- κλήσης πατώντας ▼ ή ▲. Μόλις επισημάνετε την καταχώρηση που θέλετε, πατήστε **OK**.
- Πατήστε **Γρήγορη κλήση** και εισαγάγετε τον κωδικό της καταχώρησης γρήγορης κλήσης, χρησιμοποιώντας το πληκτρολόγιο στον πίνακα ελέγχου. Πατήστε **OK**.
 - Πατήστε ένα κουμπί γρήγορης κλήσης ενός πατήματος. Πατήστε **OK**.
- 3 Πατήστε **Έναρξη φαξ, Ασπρόμαυρο** ή **Έναρξη φαξ, Έγχρωμο**.

Προγραμματισμός φαξ

Μπορείτε να προγραμματίσετε ένα ασπρόμαυρο φαξ να αποσταλεί πιο αργά μέσα στην ημέρα (για παράδειγμα, όταν οι γραμμές τηλεφώνου είναι λιγότερο απασχολημένες ή όταν η χρέωση είναι μικρότερη). Όταν προγραμματίζετε ένα φαξ, τα πρωτότυπα πρέπει να είναι τοποθετημένα στο δίσκο του τροφοδότη εγγράφων και όχι στη γυάλινη επιφάνεια. Η συσκευή HP all-in-one αποστέλλει αυτόματα το φαξ την καθορισμένη ώρα.

Μπορείτε να προγραμματίσετε την αποστολή μόνο ενός φαξ τη φορά. Ωστόσο, μπορείτε να συνεχίσετε να στέλνετε φαξ κανονικά ενώ προγραμματίζετε μια αποστολή.

- 1 Τοποθετήστε τα πρωτότυπα στο δίσκο του τροφοδότη εγγράφων με την όψη προς τα πάνω και την κορυφή της σελίδας αριστερά.

Σημείωση Τοποθετήστε τα πρωτότυπα στο δίσκο του τροφοδότη εγγράφων και όχι στη γυάλινη επιφάνεια. Η λειτουργία αυτή δεν υποστηρίζεται αν τοποθετείτε τα πρωτότυπα στη γυάλινη επιφάνεια.

- 2 Στην περιοχή "Φαξ" πατήστε **Μενού**.
Εμφανίζεται το **Μενού Φαξ**.
- 3 Πατήστε **5** για να επιλέξετε **Αποστολή φαξ αργότερα**.
- 4 Εισαγάγετε την ώρα αποστολής χρησιμοποιώντας το αριθμητικό πληκτρολόγιο και πατήστε **OK**.
- 5 Εισαγάγετε τον αριθμό φαξ από το πληκτρολόγιο ή πατήστε ένα κουμπί γρήγορης κλήσης ή πατήστε **Γρήγορη κλήση** μέχρι να εμφανιστεί η καταχώρηση γρήγορης κλήσης που θέλετε.
- 6 Πατήστε **Έναρξη φαξ, Ασπρόμαυρο**.

Η συσκευή HP all-in-one αποστέλλει το φαξ την προγραμματισμένη ώρα. Στην έγχρωμη οθόνη γραφικών εμφανίζεται η ένδειξη **Αποστολή φαξ αργότερα** και η προγραμματισμένη ώρα.

Αλλαγή ή ακύρωση προγραμματισμένου φαξ

Μπορείτε να αλλάξετε τον αριθμό ή την ώρα του προγραμματισμένου φαξ ή να το ακυρώσετε. Αφού προγραμματίσετε την αποστολή ενός φαξ, η προγραμματισμένη ώρα εμφανίζεται στην έγχρωμη οθόνη γραφικών.

- 1 Στην περιοχή "Φαξ" πατήστε **Μενού**.
Εμφανίζεται το **Μενού Φαξ**.
- 2 Πατήστε **5** για να επιλέξετε **Αποστολή φαξ αργότερα**.
Εάν υπάρχει ήδη προγραμματισμένο φαξ, εμφανίζεται το μενού **Προγραμματισμένο φαξ**.
- 3 Κάντε ένα από τα παρακάτω:
 - Πατήστε **1** για να ακυρώσετε το προγραμματισμένο φαξ.

Ενεργοποιείται η επιλογή **Ακύρωση προγραμματισμένου φαξ**. Η αποστολή του προγραμματισμένου φαξ ακυρώνεται.

- Πατήστε **2** για να αλλάξετε την ώρα ή τον αριθμό.

Ενεργοποιείται η επιλογή **Νέα ώρα αποστολής φαξ**.

- 4 Εάν πατήσατε **2**, εισαγάγετε τη νέα ώρα και πατήστε **OK**.
- 5 Εισαγάγετε το νέο αριθμό φαξ και πατήστε **Έναρξη φαξ, Ασπρόμαυρο**.

Αποστολή φαξ από τη μνήμη

Μπορείτε να σαρώσετε ένα ασπρόμαυρο φαξ στη μνήμη και να το στείλετε από τη μνήμη. Η λειτουργία αυτή είναι χρήσιμη εάν ο αριθμός φαξ που θέλετε να καλέσετε είναι κατειλημμένος ή προσωρινά μη διαθέσιμος. Η συσκευή HP all-in-one σαρώνει τα πρωτότυπα στη μνήμη και τα στέλνει μόλις συνδεθεί με τη συσκευή φαξ του παραλήπτη. Μόλις η συσκευή HP all-in-one σαρώσει τις σελίδες στη μνήμη, μπορείτε να αφαιρέσετε αμέσως τα πρωτότυπα από το δίσκο τροφοδοσίας.

- 1 Τοποθετήστε τα πρωτότυπα στο δίσκο του τροφοδότη εγγράφων με την όψη προς τα πάνω και την κορυφή της σελίδας αριστερά.

Σημείωση Τοποθετήστε τα πρωτότυπα στο δίσκο του τροφοδότη εγγράφων και όχι στη γυάλινη επιφάνεια. Η λειτουργία αυτή δεν υποστηρίζεται αν τοποθετείτε τα πρωτότυπα στη γυάλινη επιφάνεια.

- 2 Στην περιοχή "Φαξ" πατήστε **Μενού**.
Εμφανίζεται το **Μενού Φαξ**.
- 3 Πατήστε **4** για να επιλέξετε **Σάρωση και φαξ**.
- 4 Εισαγάγετε τον αριθμό φαξ από το πληκτρολόγιο ή πατήστε ένα κουμπί γρήγορης κλήσης ή πατήστε **Γρήγορη κλήση** μέχρι να εμφανιστεί η καταχώρηση γρήγορης κλήσης που θέλετε.
- 5 Πατήστε **Έναρξη φαξ, Ασπρόμαυρο**.

Σημείωση Εάν πατήσετε **Έναρξη φαξ, Έγχρωμο**, το φαξ θα αποσταλεί ασπρόμαυρο και στην έγχρωμη οθόνη γραφικών θα εμφανιστεί ένα μήνυμα.

Η συσκευή HP all-in-one σαρώνει τα πρωτότυπα στη μνήμη και αποστέλλει το φαξ μόλις η συσκευή του παραλήπτη γίνει διαθέσιμη.

Αποστολή φαξ με τη χρήση της λειτουργίας παρακολούθησης κλήσης

Η παρακολούθηση κλήσης σας δίνει τη δυνατότητα να καλέσετε έναν αριθμό από τον πίνακα ελέγχου, όπως θα τον καλούσατε από ένα τυπικό τηλέφωνο. Η λειτουργία αυτή είναι χρήσιμη εάν θέλετε να χρησιμοποιήσετε μια κάρτα κλήσης για τη χρέωση της κλήσης και θέλετε να αποκριθείτε στις ειδοποιήσεις τόνων κατά την κλήση. Σας δίνει επίσης τη δυνατότητα να καλείτε τον αριθμό με το δικό σας ρυθμό ταχύτητας κλήσης, εάν είναι απαραίτητο.

Σημείωση Βεβαιωθείτε ότι ο ήχος είναι ενεργοποιημένος, διαφορετικά δεν θα ακούσετε τόνο κλήσης. Για πληροφορίες, ανατρέξτε στην ενότητα **Προσαρμογή έντασης ήχου**.

- 1 Τοποθετήστε τα πρωτότυπα στο δίσκο του τροφοδότη εγγράφων με την όψη προς τα πάνω και την κορυφή της σελίδας αριστερά. Εάν θέλετε να στείλετε φαξ μίας σελίδας, μπορείτε να το τοποθετήσετε στη γυάλινη επιφάνεια.

- 2 Πατήστε **Έναρξη φαξ, Ασπρόμαυρο** ή **Έναρξη φαξ, Έγχρωμο**.
- 3 Εάν το πρωτότυπο είναι τοποθετημένο στη γυάλινη επιφάνεια, πατήστε **1** για να ενεργοποιήσετε την επιλογή **Αποσ. φαξ πρωτ. από γυάλ. επιφ. σαρ..**
- 4 Μόλις ακούσετε τόνο κλήσης, εισαγάγετε τον αριθμό χρησιμοποιώντας το πληκτρολόγιο στον πίνακα ελέγχου.
- 5 Ακολουθήστε τις προτροπές που μπορεί να εμφανιστούν.
Το φαξ αποστέλλεται όταν απαντήσει η συσκευή φαξ του παραλήπτη.

Λήψη φαξ

Η συσκευή HP all-in-one μπορεί να λαμβάνει φαξ αυτόματα ή μη αυτόματα, ανάλογα με τη λειτουργία απάντησης που έχετε ορίσει. Εάν η λυχνία δίπλα στο κουμπί **Αυτόματη απάντηση** είναι αναμμένη, η συσκευή HP all-in-one απαντά αυτόματα στις εισερχόμενες κλήσεις και λαμβάνει τα φαξ. Εάν η λυχνία είναι σβηστή, πρέπει να λαμβάνετε τα φαξ μη αυτόματα. Για περισσότερες πληροφορίες σχετικά με τη λειτουργία απάντησης, ανατρέξτε στην ενότητα **Ρύθμιση της συσκευής HP all-in-one για λήψη φαξ**.

Συμβουλή Μπορείτε να ρυθμίσετε τη συσκευή HP all-in-one ώστε να εκτυπώνει να ληφθέντα φαξ και στις δύο πλευρές της σελίδας για εξοικονόμηση χαρτιού. Για πληροφορίες, ανατρέξτε στην ενότητα **Ρύθμιση της συσκευής HP all-in-one για εκτύπωση φαξ μιας ή δύο όψεων**.

Σημείωση Εάν έχετε εγκαταστήσει δοχείο μελάνης φωτογραφικής εκτύπωσης ή δοχείο γκρι μελάνης φωτογραφικής εκτύπωσης για την εκτύπωση φωτογραφιών, μπορείτε να το αντικαταστήσετε με το δοχείο μαύρης μελάνης κατά τη λήψη φαξ. Ανατρέξτε στην ενότητα **Εργασία με τα δοχεία μελάνης**.

Ορισμός αριθμού κτύπων πριν την απάντηση

Μπορείτε να ορίσετε τον αριθμό των κτύπων πριν η συσκευή HP all-in-one απαντήσει αυτόματα στην εισερχόμενη κλήση.

Σημείωση Η ρύθμιση αυτή είναι διαθέσιμη μόνο εάν η συσκευή HP all-in-one είναι ρυθμισμένη να λαμβάνει τα φαξ αυτόματα.

Η ρύθμιση **Κτ. πριν την απ/ση** είναι σημαντική εάν διαθέτετε τηλεφωνητή στην ίδια γραμμή τηλεφώνου με τη συσκευή HP all-in-one. Ο τηλεφωνητής πρέπει να απαντά στην κλήση πριν τη συσκευή HP all-in-one. Ο αριθμός κτύπων πριν την απάντηση για τη συσκευή HP all-in-one θα πρέπει να είναι μεγαλύτερος από τον αριθμό κτύπων πριν την απάντηση για τον αυτόματο τηλεφωνητή.

Για παράδειγμα, ρυθμίστε τον τηλεφωνητή ώστε να απαντά μετά από 4 κτύπους και το HP all-in-one έτσι ώστε να απαντά μετά το μέγιστο αριθμό κτύπων που υποστηρίζει η συσκευή σας. (Ο μέγιστος αριθμός κτύπων ποικίλλει ανάλογα με τη χώρα/περιοχή.) Με αυτή τη ρύθμιση, ο τηλεφωνητής θα απαντά στην κλήση και η συσκευή HP all-in-one θα παρακολουθεί τη γραμμή. Εάν η συσκευή HP all-in-one ανιχνεύσει τόνους φαξ, το HP all-in-one θα λάβει το φαξ. Εάν η κλήση είναι φωνητική κλήση, ο αυτόματος τηλεφωνητής θα καταγράψει το εισερχόμενο μήνυμα.

Για να ορίσετε τον αριθμό κτύπων πριν την απάντηση από τον πίνακα ελέγχου

- 1 Πατήστε **Ρύθμιση**.

- 2 Πατήστε **4** και στη συνέχεια πατήστε **3**.
Εμφανίζεται το μενού **Βασική ρύθμιση φαξ** και ενεργοποιείται η επιλογή **Κτ. πριν την απ/ση**.
- 3 Εισαγάγετε τον αριθμό κτύπων που θέλετε, χρησιμοποιώντας το πληκτρολόγιο.
- 4 Πατήστε το κουμπί **OK** για να αποδεχτείτε τη ρύθμιση.

Ρύθμιση της συσκευής HP all-in-one για εκτύπωση φαξ μίας ή δύο όψεων

Εάν έχετε εγκατεστημένο βοηθητικό εξοπλισμό εκτύπωσης δύο όψεων της HP, μπορείτε να εκτυπώνετε φαξ δύο όψεων.

Για πληροφορίες σχετικά με την τοποθέτηση χαρτιού στο βοηθητικό εξοπλισμό, διαβάστε και ακολουθήστε τις οδηγίες που συνοδεύουν αυτόν το βοηθητικό εξοπλισμό.

Συμβουλή Μπορείτε ακόμα να αποστείλετε πρωτότυπα δύο όψεων χρησιμοποιώντας τον αυτόματο τροφοδότη εγγράφων. Για περισσότερες πληροφορίες, ανατρέξτε στην ενότητα **Αποστολή πρωτοτύπων δύο όψεων**.

- 1 Βεβαιωθείτε ότι έχετε τοποθετήσει χαρτί στο δίσκο εισόδου.
- 2 Πατήστε **Δύο όψεων** και έπειτα πατήστε **3**.
Εμφανίζεται το μενού **Επιλογή λειτουργίας** και ενεργοποιείται η επιλογή **Εκτύπωση φαξ**.

Συμβουλή Μπορείτε επίσης να αποκτήσετε πρόσβαση στην εκτύπωση φαξ δύο όψεων πατώντας **Ρύθμιση, 4** και έπειτα **6**.

- 3 Ενεργοποιήστε μία από τις παρακάτω επιλογές:
 - Εάν θέλετε να εκτυπώσετε στη μία πλευρά της σελίδας, πατήστε **1** για να επιλέξετε **Εκτύπωση 1 όψης**.
 - Εάν θέλετε να εκτυπώσετε και στις δύο πλευρές της σελίδας, πατήστε **2** για να επιλέξετε **Εκτύπωση 2 όψεων**.

Σημείωση Εάν επιλέξετε **2**, μην αφαιρέσετε τις σελίδες από το δίσκο εξόδου πριν η συσκευή HP all-in-one ολοκληρώσει την εκτύπωση του φαξ. Η συσκευή HP all-in-one εκτυπώνει τη μπροστινή όψη της σελίδας, την τοποθετεί στο δίσκο εξόδου και έπειτα την συλλέγει ξανά για να εκτυπώσει την πίσω πλευρά. Μετά την εκτύπωση και των δύο πλευρών κάθε σελίδας, μπορείτε να αφαιρέσετε το φαξ.

- 4 Πατήστε **OK**.
Η συσκευή HP all-in-one χρησιμοποιεί αυτή τη ρύθμιση για την εκτύπωση όλων των φαξ.

Μη αυτόματη λήψη φαξ

Εάν ρυθμίσετε τη συσκευή HP all-in-one ώστε να λαμβάνει φαξ μη αυτόματα (η φωτεινή ένδειξη **Αυτόματη Απάντηση** είναι σβηστή) ή εάν απαντήσετε το τηλέφωνο και ακούσετε τόνους φαξ, χρησιμοποιήστε τις οδηγίες σε αυτή την ενότητα για να λάβετε φαξ.

Μπορείτε να λαμβάνετε φαξ μη αυτόματα από ένα τηλέφωνο που είναι:

- Απευθείας συνδεδεμένο στη συσκευή HP all-in-one (μέσω της θύρας "2-EXT")
 - Στην ίδια γραμμή τηλεφώνου, αλλά όχι συνδεδεμένο στη συσκευή HP all-in-one
- 1 Βεβαιωθείτε ότι η συσκευή HP all-in-one είναι ενεργοποιημένη και ότι έχετε τοποθετήσει χαρτί στο δίσκο εισόδου.
 - 2 Αφαιρέστε τα πρωτότυπα από το δίσκο του τροφοδότη εγγράφων.
 - 3 Ορίστε τη ρύθμιση **Κτ. πριν την απ/ση** σε υψηλό αριθμό, για να απαντάτε στις εισερχόμενες κλήσεις πριν απαντήσει η συσκευή HP all-in-one. Ή ρυθμίστε τη συσκευή HP all-in-one ώστε να απαντά στα φαξ μη αυτόματα.
Για πληροφορίες σχετικά με τη ρύθμιση του αριθμού των κτύπων πριν την απάντηση, ανατρέξτε την ενότητα **Ορισμός αριθμού κτύπων πριν την απάντηση**.
Για πληροφορίες σχετικά με τη ρύθμιση της συσκευής HP all-in-one ώστε να απαντά στα φαξ μη αυτόματα, ανατρέξτε στην ενότητα **Ρύθμιση της λειτουργίας απάντησης**.
 - 4 Κάντε ένα από τα παρακάτω:
 - Εάν το τηλέφωνο είναι συνδεδεμένο στην ίδια γραμμή τηλεφώνου (αλλά δεν είναι συνδεδεμένο στο πίσω μέρος της συσκευής HP all-in-one) και ακούτε τόνους φαξ από τη συσκευή αποστολής φαξ, περιμένετε 5 - 10 δευτερόλεπτα πριν πατήσετε **1 2 3** στο τηλέφωνο. Εάν η συσκευή HP all-in-one δεν ξεκινήσει τη λήψη φαξ, περιμένετε μερικά δευτερόλεπτα ακόμα και έπειτα πατήστε ξανά **1 2 3**.

Σημείωση Όταν η συσκευή HP all-in-one λαμβάνει εισερχόμενη κλήση, στην έγχρωμη οθόνη γραφικών εμφανίζεται η ένδειξη **Καλεί**. Εάν σηκώσετε το τηλέφωνο, μετά από λίγα δευτερόλεπτα εμφανίζεται το μήνυμα **Τηλέφ. κατεβασμένο**. Πρέπει να περιμένετε να εμφανιστεί αυτό το μήνυμα πριν πατήσετε **1 2 3** στο τηλέφωνο, διαφορετικά δεν θα μπορέσετε να λάβετε το φαξ.

- Εάν το τηλέφωνό σας είναι συνδεδεμένο απευθείας στο πίσω μέρος της συσκευής HP all-in-one και ακούσετε τόνους φαξ από συσκευή αποστολής φαξ, πατήστε το κουμπί **Έναρξη φαξ, Ασπρόμαυρο** ή το κουμπί **Έναρξη φαξ, Έγχρωμο** στον πίνακα ελέγχου.
- Εάν συνομιλείτε με τον αποστολέα μέσω τηλεφώνου συνδεδεμένου στη συσκευή HP all-in-one, ζητήστε του να πατήσει πρώτα το κουμπί "Έναρξη" στη συσκευή του φαξ. Όταν ακούσετε τόνους φαξ από τη συσκευή αποστολής φαξ, πατήστε το κουμπί **Έναρξη φαξ, Ασπρόμαυρο** ή το κουμπί **Έναρξη φαξ, Έγχρωμο** στον πίνακα ελέγχου.

Σημείωση Εάν πατήσετε **Έναρξη φαξ, Έγχρωμο** αλλά ο αποστολέας έχει στείλει το φαξ ασπρόμαυρα, η συσκευή HP all-in-one εκτυπώνει το φαξ ασπρόμαυρα.

Τηλεπαραλαβή για λήψη φαξ

Η τηλεπαραλαβή δίνει τη δυνατότητα στη συσκευή HP all-in-one να ζητήσει από μια άλλη συσκευή φαξ την αποστολή του φαξ που βρίσκεται σε αναμονή. Όταν χρησιμοποιείτε τη λειτουργία **Τηλεπαραλαβή για λήψη**, η συσκευή HP all-in-one καλεί την προκαθορισμένη συσκευή φαξ και ζητά την αποστολή του φαξ. Η προκαθορισμένη συσκευή φαξ πρέπει να είναι ρυθμισμένη για τηλεπαραλαβή και να έχει φαξ έτοιμο για αποστολή.

Σημείωση Η συσκευή HP all-in-one δεν υποστηρίζει κωδικούς τηλεπαραλαβής. Πρόκειται για μια λειτουργία, η οποία ζητά από τη συσκευή λήψης φαξ (τη συσκευή HP all-in-one) να δώσει έναν κωδικό πρόσβασης στη συσκευή στην οποία πραγματοποιεί τηλεπαραλαβή για να λάβει το φαξ. Βεβαιωθείτε ότι η συσκευή στην οποία πραγματοποιείτε τηλεπαραλαβή δεν έχει ορίσει κωδικό πρόσβασης (ή δεν έχει αλλάξει τον κωδικό πρόσβασης), διαφορετικά η συσκευή HP all-in-one δεν θα μπορεί να λάβει το φαξ.

- 1 Στην περιοχή "Φαξ" πατήστε **Μενού**.
Εμφανίζεται το **Μενού Φαξ**.
- 2 Πατήστε **6** για να επιλέξετε **Τηλεπαραλαβή για λήψη**.
- 3 Εισαγάγετε τον αριθμό φαξ της άλλης συσκευής φαξ.
- 4 Πατήστε **Έναρξη φαξ, Ασπρόμαυρο** ή **Έναρξη φαξ, Έγχρωμο**.

Σημείωση Εάν πατήσετε **Έναρξη φαξ, Έγχρωμο** αλλά ο αποστολέας έχει στείλει το φαξ ασπρόμαυρα, η συσκευή HP all-in-one εκτυπώνει το φαξ ασπρόμαυρα.

Ρύθμιση ημερομηνίας και ώρας

Μπορείτε να ρυθμίσετε την ημερομηνία και την ώρα από τον πίνακα ελέγχου. Όταν μεταδίδεται ένα φαξ, στην κεφαλίδα του φαξ εκτυπώνεται η ημερομηνία και η ώρα. Η μορφή ημερομηνίας και ώρας εξαρτάται από τη γλώσσα και τη χώρα/περιοχή.

Σημείωση Εάν η τροφοδοσία της συσκευής HP all-in-one διακοπεί, θα πρέπει να ρυθμίσετε ξανά την ημερομηνία και την ώρα.

- 1 Πατήστε **Ρύθμιση**.
- 2 Πατήστε **4** και στη συνέχεια πατήστε **1**.
Εμφανίζεται το μενού **Βασική ρύθμιση φαξ** και ενεργοποιείται η επιλογή **Ημερομηνία και Ώρα**.
- 3 Εισαγάγετε το μήνα, την ημέρα και το έτος, πατώντας τους κατάλληλους αριθμούς στο πληκτρολόγιο. Ανάλογα με τη ρύθμιση της χώρας/περιοχής σας, η εισαγωγή της ημερομηνίας μπορεί να γίνεται με διαφορετική σειρά. Ο δρομέας υπογράμμισης εμφανίζεται αρχικά κάτω από το πρώτο ψηφίο και προχωράει αυτόματα στο επόμενο ψηφίο κάθε φορά που πατάτε ένα κουμπί. Εμφανίζεται αυτόματα η προτροπή της ώρας αφού πληκτρολογήσετε το τελευταίο ψηφίο της ημερομηνίας.
- 4 Εισαγάγετε τις ώρες και τα λεπτά.
Εάν η ώρα εμφανίζεται με τη μορφή 12 ωρών, εμφανίζεται αυτόματα η προτροπή **ΠΜ** ή **ΜΜ** μετά την εισαγωγή του τελευταίου ψηφίου.
- 5 Εάν σας ζητηθεί, πατήστε **1** για ΠΜ ή **2** για ΜΜ.
Στην έγχρωμη οθόνη γραφικών εμφανίζεται η νέα ημερομηνία και ώρα.

Ρύθμιση κεφαλίδας φαξ

Στην κεφαλίδα φαξ εκτυπώνεται το όνομα και ο αριθμός του φαξ σας στην επάνω πλευρά κάθε φαξ που στέλνετε. Συνιστάται να ρυθμίσετε την κεφαλίδα φαξ χρησιμοποιώντας τον **Οδηγό ρύθμισης φαξ** (χρήστες Windows) ή το **Setup Assistant (Βοηθός εγκατάστασης)** (χρήστες Macintosh) κατά την εγκατάσταση του λογισμικού **HP Image Zone**.

Μπορείτε επίσης να ρυθμίσετε ή να αλλάξετε την κεφαλίδα φαξ από τον πίνακα ελέγχου. Οι πληροφορίες της κεφαλίδας φαξ απαιτούνται από τη νομοθεσία πολλών χωρών/περιοχών.

- 1 Πατήστε **Ρύθμιση**.
- 2 Πατήστε **4** και στη συνέχεια πατήστε **2**.
Εμφανίζεται το μενού **Βασική ρύθμιση φαξ** και ενεργοποιείται η επιλογή **Κεφαλίδα φαξ**.
- 3 Εισαγάγετε το όνομά σας ή το όνομα της εταιρείας σας.
Για πληροφορίες σχετικά με την εισαγωγή κειμένου από τον πίνακα ελέγχου, ανατρέξτε στην ενότητα **Εισαγωγή κειμένου και συμβόλων**.
- 4 Μόλις ολοκληρώσετε την εισαγωγή του ονόματός σας ή του ονόματος της εταιρείας σας, επιλέξτε **Τέλος** στο εικονικό πληκτρολόγιο και πατήστε **OK**.
- 5 Εισαγάγετε τον αριθμό του φαξ σας, χρησιμοποιώντας το αριθμητικό πληκτρολόγιο.
- 6 Πατήστε **OK**.

Ίσως σας φανεί ευκολότερο να εισαγάγετε τις πληροφορίες της κεφαλίδας φαξ από το **HP Director** που συνόδευε το λογισμικό **HP Image Zone**. Εκτός από την εισαγωγή πληροφοριών κεφαλίδας φαξ, μπορείτε να εισαγάγετε πληροφορίες συνοδευτικής σελίδας, οι οποίες θα χρησιμοποιούνται κατά την αποστολή φαξ από τον υπολογιστή, καθώς και να επισυνάψετε μια συνοδευτική σελίδα. Για περισσότερες πληροφορίες, δείτε την ηλεκτρονική **Βοήθεια HP Image Zone** που συνόδευε το λογισμικό **HP Image Zone**.

Εισαγωγή κειμένου και συμβόλων

Μπορείτε να εισαγάγετε κείμενο και σύμβολα από τον πίνακα ελέγχου, χρησιμοποιώντας το εικονικό πληκτρολόγιο που εμφανίζεται αυτόματα στην έγχρωμη οθόνη γραφικών κατά τη ρύθμιση των πληροφοριών της κεφαλίδας φαξ ή κατά την εισαγωγή καταχωρήσεων γρήγορης κλήσης. Μπορείτε επίσης να χρησιμοποιήσετε το πληκτρολόγιο στον πίνακα ελέγχου για να εισαγάγετε κείμενο και σύμβολα.

Επιπλέον, μπορείτε να εισαγάγετε σύμβολα από το πληκτρολόγιο κατά την κλήση φαξ ή αριθμού τηλεφώνου. Όταν η συσκευή HP all-in-one καλέσει τον αριθμό, θα ερμηνεύσει το σύμβολο και θα ανταποκριθεί ανάλογα. Για παράδειγμα, εάν εισαγάγετε παύλα στον αριθμό φαξ, η συσκευή HP all-in-one θα πραγματοποιήσει παύση πριν την κλήση του υπόλοιπου αριθμού. Η παύση είναι χρήσιμη εάν πρέπει να αποκτήσετε πρόσβαση σε εξωτερική γραμμή πριν την κλήση του αριθμού φαξ.

Σημείωση Εάν θέλετε να εισαγάγετε ένα σύμβολο στον αριθμό φαξ, όπως μια παύλα, θα πρέπει να εισαγάγετε το σύμβολο από το πληκτρολόγιο.

Εισαγωγή κειμένου με τη χρήση του εικονικού πληκτρολογίου

Μπορείτε να εισαγάγετε κείμενο ή σύμβολα από το εικονικό πληκτρολόγιο που εμφανίζεται αυτόματα στην έγχρωμη οθόνη γραφικών όταν θέλετε να εισαγάγετε κείμενο. Για παράδειγμα, το εικονικό πληκτρολόγιο εμφανίζεται αυτόματα όταν ρυθμίζετε τις πληροφορίες της κεφαλίδας φαξ ή εισαγάγετε καταχωρήσεις γρήγορης κλήσης.

- Για να επιλέξετε ένα γράμμα, έναν αριθμό ή ένα σύμβολο στο εικονικό πληκτρολόγιο, πατήστε ◀, ▶, ▲ και ▼ για να επισημάνετε την επιλογή που θέλετε.
- Μόλις επισημάνετε το γράμμα, τον αριθμό ή το σύμβολο που θέλετε, πατήστε **OK** στον πίνακα ελέγχου για να το επιλέξετε.

- Στην έγχρωμη οθόνη γραφικών εμφανίζεται η επιλογή.
- Για να εισαγάγετε πεζά γράμματα, επιλέξτε το κουμπί **abc** στο εικονικό πληκτρολόγιο και πατήστε **OK**.
 - Για να εισαγάγετε κεφαλαία γράμματα, επιλέξτε το κουμπί **ABC** στο εικονικό πληκτρολόγιο και πατήστε **OK**.
 - Για να εισαγάγετε αριθμούς και σύμβολα, επιλέξτε το κουμπί **123** στο εικονικό πληκτρολόγιο και πατήστε **OK**.
 - Για να διαγράψετε γράμματα, αριθμούς ή σύμβολα, επιλέξτε **Διαγρ.** στο εικονικό πληκτρολόγιο και πατήστε **OK**.
 - Για να εισαγάγετε διάστημα, πατήστε ► στο εικονικό πληκτρολόγιο και έπειτα **OK**.

Σημείωση Βεβαιωθείτε ότι χρησιμοποιείτε το ► στο εικονικό πληκτρολόγιο και για την εισαγωγή διαστήματος. Δεν είναι δυνατή η εισαγωγή διαστήματος με τη χρήση των πλήκτρων με τα βέλη του πίνακα ελέγχου.

- Μόλις ολοκληρώσετε την εισαγωγή κειμένου, αριθμών και συμβόλων επιλέξτε **Τέλος** στο εικονικό πληκτρολόγιο και πατήστε **OK**.

Εισαγωγή κειμένου με τη χρήση του πληκτρολογίου στον πίνακα ελέγχου

Μπορείτε επίσης να εισαγάγετε κείμενο ή σύμβολα χρησιμοποιώντας το πληκτρολόγιο στον πίνακα ελέγχου. Οι επιλογές σας εμφανίζονται στο εικονικό πληκτρολόγιο στην έγχρωμη οθόνη γραφικών.

- Πατήστε τους αριθμούς του πληκτρολογίου που αντιστοιχούν στα γράμματα του ονόματος. Για παράδειγμα τα γράμματα a, b και c αντιστοιχούν στον αριθμό 2, όπως φαίνεται στο κουμπί πιο κάτω.

2 abc

- Πατήστε ένα κουμπί πολλές φορές για να δείτε τους διαθέσιμους χαρακτήρες.

Σημείωση Ανάλογα με τη ρύθμιση της γλώσσας και της χώρας/περιοχής σας, μπορεί να υπάρχουν πρόσθετοι χαρακτήρες.

- Μόλις εμφανιστεί το σωστό γράμμα, περιμένετε μέχρι ο δείκτης να μετακινηθεί αυτόματα προς τα δεξιά ή πατήστε ►. Πατήστε τον αριθμό που αντιστοιχεί στο επόμενο γράμμα του ονόματος. Πατήστε το κουμπί πολλές φορές μέχρι να εμφανιστεί το σωστό γράμμα. Το πρώτο γράμμα μιας λέξης εισαγάγεται αυτόματα με κεφαλαίο χαρακτήρα.
- Για να εισαγάγετε κενό, πατήστε **Διάστημα (#)**.
- Για να εισαγάγετε παύση, πατήστε **Επανάκληση/παύση**. Στην αλληλουχία των αριθμών εμφανίζεται μια παύλα.
- Για να εισαγάγετε ένα σύμβολο, όπως το @, πατήστε το κουμπί **Σύμβολα (*)** πολλές φορές για να πραγματοποιήσετε κύλιση στη λίστα με τα διαθέσιμα σύμβολα: αστερίσκος (*), παύλα (-), συμπλεκτικό (&), τελεία (.), κάθετος (/), παρένθεση (), απόστροφος ('), ίσον (=), σύμβολο αριθμού (#), σε (@), κάτω παύλα (_), συν (+), θαυμαστικό (!), ερωτηματικό (;), λατινικό ερωτηματικό (?), κόμμα (,), άνω και κάτω τελεία (:), ποσοστό (%) και προσέγγιση (~).

- Εάν κάνετε λάθος, πατήστε ένα πλήκτρο με βέλος για να επιλέξετε **Διαγρ.** στο εικονικό πληκτρολόγιο και έπειτα πατήστε **OK**. Εάν δεν βρίσκεστε στο εικονικό πληκτρολόγιο, πατήστε ◀ στον πίνακα ελέγχου.
- Μόλις ολοκληρώσετε την εισαγωγή κειμένου, αριθμών και συμβόλων, πατήστε ένα πλήκτρο με βέλος για να επιλέξετε **Τέλος** στο εικονικό πληκτρολόγιο και έπειτα πατήστε **OK**.

Εκτύπωση αναφορών

Μπορείτε να ρυθμίσετε τη συσκευή HP all-in-one ώστε να εκτυπώνει αυτόματα αναφορές σφαλμάτων εκτύπωσης και αναφορές επιβεβαίωσης για κάθε φαξ που στέλνετε και λαμβάνετε. Μπορείτε επίσης να εκτυπώνετε αυτόματα αναφορές συστήματος όποτε τις χρειάζεστε. Οι αναφορές αυτές παρέχουν χρήσιμες πληροφορίες συστήματος σχετικά με τη συσκευή HP all-in-one.

Από προεπιλογή, η συσκευή HP all-in-one έχει ρυθμιστεί να εκτυπώνει αναφορά μόνο εάν παρουσιαστεί πρόβλημα στην αποστολή ή τη λήψη φαξ. Ένα μήνυμα επιβεβαίωσης, το οποίο υποδεικνύει ότι η αποστολή του φαξ πραγματοποιήθηκε με επιτυχία, εμφανίζεται στιγμιαία στην έγχρωμη οθόνη γραφικών μετά από κάθε συναλλαγή.

Αυτόματη δημιουργία αναφορών

Μπορείτε να διαμορφώσετε τη συσκευή HP all-in-one ώστε να εκτυπώνει αυτόματα αναφορές σφαλμάτων και επιβεβαίωσης.

Σημείωση Εάν θέλετε έντυπη επιβεβαίωση κάθε φορά που αποστέλλετε ένα φαξ, ακολουθήστε αυτές τις οδηγίες πριν την αποστολή φαξ και επιλέξτε **Αποστολή μόνο**.

- 1 Πατήστε **Ρύθμιση**.
- 2 Πατήστε **2** και στη συνέχεια πατήστε **1**.
Εμφανίζεται το μενού **Αναφορά εκτύπωσης** και ενεργοποιείται η επιλογή **Ρύθμιση αναφοράς φαξ**.
- 3 Πατήστε ▼ για να πραγματοποιήσετε κύλιση στους παρακάτω τύπους αναφοράς:
 - **1. Κάθε σφάλμα:** εκτυπώνεται κάθε φορά που παρουσιάζεται σφάλμα φαξ (προεπιλογή).
 - **2. Σφάλμα αποστολής:** εκτυπώνεται κάθε φορά που παρουσιάζεται σφάλμα μετάδοσης.
 - **3. Σφάλμα λήψης:** εκτυπώνεται κάθε φορά που παρουσιάζεται σφάλμα λήψης.
 - **4. Κάθε φαξ:** επιβεβαιώνει κάθε φορά εάν το φαξ στάλθηκε ή λήφθηκε.
 - **5. Αποστολή μόνο:** εκτυπώνεται κάθε φορά που αποστέλλεται φαξ και ενημερώνει εάν το φαξ στάλθηκε με επιτυχία.
 - **6. Απενεργοποίηση:** δεν εκτυπώνει αναφορές σφαλμάτων ή επιβεβαίωσης.
- 4 Μόλις επισημάνετε την αναφορά που θέλετε, πατήστε **OK**.

Μη αυτόματη δημιουργία αναφορών

Μπορείτε να δημιουργήσετε αναφορές μη αυτόματα για τη συσκευή HP all-in-one, όπως για την κατάσταση του τελευταίου φαξ που στείλατε, μια λίστα με τις

καταχωρημένες γρήγορες κλήσεις ή μια αναφορά αυτόματου ελέγχου για σκοπούς διάγνωσης.

- 1 Πατήστε **Ρύθμιση** και στη συνέχεια πατήστε **2**.
Εμφανίζεται το μενού **Αναφορά εκτύπωσης**.
- 2 Πατήστε **▼** για να πραγματοποιήσετε κύλιση στους παρακάτω τύπους αναφοράς:
 - **1. Ρύθμιση αναφοράς φαξ:** εκτυπώνει την αυτόματη αναφορά φαξ, όπως περιγράφεται στην ενότητα **Αυτόματη δημιουργία αναφορών**.
 - **2. Τελευταία συναλλαγή:** εκτυπώνει λεπτομέρειες για την τελευταία συναλλαγή φαξ.
 - **3. Αρχείο καταγραφής φαξ:** εκτυπώνει ένα αρχείο καταγραφής των τελευταίων 30 συναλλαγών φαξ περίπου.
 - **4. Λίστα γρήγορων κλήσεων:** εκτυπώνει μια λίστα με τις καταχωρημένες γρήγορες κλήσεις.
 - **5. Αναφορά αυτόματου ελέγχου:** εκτυπώνει μια αναφορά για τη διάγνωση προβλημάτων εκτύπωσης και ευθυγράμμισης. Για περισσότερες πληροφορίες, ανατρέξτε στην ενότητα **Εκτύπωση αναφοράς αυτόματου ελέγχου**.
- 3 Μόλις επισημάνετε την αναφορά που θέλετε, πατήστε **OK**.

Ρύθμιση γρήγορων κλήσεων

Μπορείτε να αντιστοιχίσετε καταχωρήσεις γρήγορης κλήσης σε αριθμούς φαξ, τους οποίους χρησιμοποιείτε συχνά. Χρησιμοποιήστε τα κουμπιά γρήγορης κλήσης στον πίνακα ελέγχου για γρήγορη αποστολή φαξ. Μπορείτε επίσης να πατήσετε **Γρήγορη κλήση** για να πραγματοποιήσετε κύλιση και να επιλέξετε από τη λίστα καταχωρήσεων γρήγορης κλήσης.

Οι πέντε πρώτες καταχωρήσεις γρήγορης κλήσης αποθηκεύονται αυτόματα στα κουμπιά γρήγορης κλήσης στον πίνακα ελέγχου.

Για πληροφορίες σχετικά με την αποστολή φαξ με τη χρήση της γρήγορης κλήσης, ανατρέξτε στην ενότητα **Αποστολή φαξ με τη χρήση γρήγορων κλήσεων**.

Μπορείτε επίσης να ρυθμίσετε ομάδες γρήγορης κλήσης. Με αυτό τον τρόπο εξοικονομείτε χρόνο στέλνοντας ένα φαξ σε μια ομάδα ατόμων αντί να στέλνετε το φαξ σε κάθε παραλήπτη χωριστά.

Μπορείτε εύκολα και γρήγορα να ορίσετε καταχωρήσεις γρήγορων κλήσεων από τον υπολογιστή σας, χρησιμοποιώντας το **HP Director** που συνόδευε το λογισμικό **HP Image Zone**. Για περισσότερες πληροφορίες, δείτε την ηλεκτρονική **Βοήθεια HP Image Zone** που συνόδευε το λογισμικό **HP Image Zone**.

Δημιουργία καταχωρήσεων γρήγορης κλήσης

Μπορείτε να δημιουργήσετε καταχωρήσεις γρήγορης κλήσης για αριθμούς φαξ, τους οποίους χρησιμοποιείτε συχνά.

- 1 Πατήστε **Ρύθμιση**.
- 2 Πατήστε **3** και στη συνέχεια πατήστε **1**.
Εμφανίζεται το μενού **Ρύθμιση γρήγορης κλήσης** και ενεργοποιείται η επιλογή **Μεμονωμένη γρήγορη κλήση**.
Στην έγχρωμη οθόνη γραφικών εμφανίζεται η πρώτη καταχώρηση γρήγορης κλήσης που δεν έχει εκχωρηθεί σε αριθμό.

- 3 Πατήστε **OK** για να επιλέξετε την εμφανιζόμενη καταχώρηση γρήγορης κλήσης. Μπορείτε επίσης να πατήσετε ▼ ή ▲ για να επιλέξετε μια άλλη ελεύθερη καταχώρηση και έπειτα πατήστε **OK**.
- 4 Εισαγάγετε τον αριθμό φαξ που θα εκχωρηθεί στη συγκεκριμένη καταχώρηση και πατήστε **OK**.

Συμβουλή Για να εισαγάγετε παύση στον αριθμό φαξ, πατήστε **Επανάκληση/παύση**

- Στην έγχρωμη οθόνη γραφικών εμφανίζεται αυτόματα το εικονικό πληκτρολόγιο.
- 5 Εισαγάγετε το όνομα. Μόλις ολοκληρώσετε την εισαγωγή του ονόματος, επιλέξτε **Τέλος** στο εικονικό πληκτρολόγιο και πατήστε **OK**.
Για περισσότερες πληροφορίες σχετικά με την εισαγωγή κειμένου με τη χρήση του εικονικού πληκτρολογίου, ανατρέξτε στην ενότητα **Εισαγωγή κειμένου και συμβόλων**.
 - 6 Πατήστε **1** εάν θέλετε να ρυθμίσετε έναν άλλο αριθμό ή πατήστε **Άκυρο** για έξοδο από το μενού **Ρύθμιση γρήγορης κλήσης**.

Δημιουργία ομάδας καταχωρήσεων γρήγορης κλήσης

Μπορείτε να δημιουργήσετε μια ομάδα καταχωρήσεων γρήγορης κλήσης, η οποία να περιέχει έως και 48 μεμονωμένες καταχωρήσεις γρήγορης κλήσης. Με αυτό τον τρόπο έχετε τη δυνατότητα να στείλετε ασπρόμαυρα φαξ σε συγκεκριμένες ομάδες ατόμων, χρησιμοποιώντας μία καταχώρηση γρήγορης κλήσης.

Σημείωση Η αποστολή φαξ σε ομάδες μπορεί να είναι μόνο ασπρόμαυρη. Η ανάλυση **Πολύ λεπτομερής** δεν υποστηρίζεται κατά τη χρήση αυτής της λειτουργίας.

Σε ομάδες μπορείτε να εκχωρήσετε μόνο αριθμούς μεμονωμένων γρήγορων κλήσεων που έχετε καταχωρήσει ήδη. Επιπλέον, μπορούν να προστεθούν μόνο μεμονωμένες καταχωρήσεις γρήγορης κλήσης. Δεν είναι δυνατή η εκχώρηση μιας ομάδας σε μια άλλη.

- 1 Πατήστε **Ρύθμιση**.
- 2 Πατήστε **3** και στη συνέχεια πατήστε **2**.
Εμφανίζεται το μενού **Ρύθμιση γρήγορης κλήσης** και ενεργοποιείται η επιλογή **Γρήγορη κλήση ομάδας**.
Στην έγχρωμη οθόνη γραφικών εμφανίζεται η πρώτη καταχώρηση γρήγορης κλήσης που δεν έχει εκχωρηθεί σε αριθμό.
- 3 Πατήστε **OK** για να επιλέξετε την εμφανιζόμενη καταχώρηση γρήγορης κλήσης. Μπορείτε επίσης να πατήσετε ▼ ή ▲ για να επιλέξετε μια άλλη ελεύθερη καταχώρηση και έπειτα πατήστε **OK**.
- 4 Πατήστε ▼ ή ▲ για να επιλέξετε καταχώρηση μεμονωμένης γρήγορης κλήσης για προσθήκη στην ομάδα γρήγορης κλήσης.
- 5 Πατήστε **OK**.
- 6 Όταν προσθέσετε τις καταχωρήσεις σας, πατήστε ▲ μέχρι να επισημανθεί η επιλογή **Τέλος επιλογής** και στη συνέχεια πατήστε **OK**.
Στην έγχρωμη οθόνη γραφικών εμφανίζεται αυτόματα το εικονικό πληκτρολόγιο.
- 7 Εισαγάγετε το όνομα της ομάδας γρήγορης κλήσης. Μόλις ολοκληρώσετε την εισαγωγή του ονόματος, επιλέξτε **Τέλος** στο εικονικό πληκτρολόγιο και πατήστε **OK**.
Για περισσότερες πληροφορίες σχετικά με την εισαγωγή κειμένου με τη χρήση του εικονικού πληκτρολογίου, ανατρέξτε στην ενότητα **Εισαγωγή κειμένου και συμβόλων**.

Ενημέρωση καταχωρήσεων γρήγορης κλήσης

Μπορείτε να αλλάξετε τον αριθμό τηλεφώνου ή το όνομα της μεμονωμένης καταχώρησης γρήγορης κλήσης.

Σημείωση Εάν η καταχώρηση μεμονωμένης γρήγορης κλήσης ανήκει και σε ομάδα γρήγορης κλήσης, η ομάδα γρήγορης κλήσης θα επηρεάζεται από τυχόν ενημερώσεις στην καταχώρηση μεμονωμένης γρήγορης κλήσης.

- 1 Πατήστε **Ρύθμιση**.
- 2 Πατήστε **3** και στη συνέχεια πατήστε **1**. Εμφανίζεται το μενού **Ρύθμιση γρήγορης κλήσης** και ενεργοποιείται η επιλογή **Μεμονωμένη γρήγορη κλήση**.
- 3 Πατήστε ▼ ή ▲ για να πραγματοποιήσετε κύλιση στις καταχωρήσεις γρήγορης κλήσης και πατήστε **OK** για να επιλέξετε την καταχώρηση που θέλετε.
- 4 Όταν εμφανιστεί ο τρέχων αριθμός φαξ, πατήστε ◀ για να τον διαγράψετε.
- 5 Εισαγάγετε το νέο αριθμό φαξ.
- 6 Πατήστε **OK** για να αποθηκεύσετε το νέο αριθμό. Στην έγχρωμη οθόνη γραφικών εμφανίζεται αυτόματα το εικονικό πληκτρολόγιο.
- 7 Χρησιμοποιήστε το εικονικό πληκτρολόγιο για να αλλάξετε το όνομα. Για περισσότερες πληροφορίες σχετικά με τη χρήση του εικονικού πληκτρολογίου, ανατρέξτε στην ενότητα **Εισαγωγή κειμένου και συμβόλων**.
- 8 Πατήστε **OK**.
- 9 Πατήστε **1** για να ενημερώσετε μια άλλη καταχώρηση γρήγορης κλήσης ή πατήστε **Άκυρο** για έξοδο.

Διαγραφή καταχωρήσεων γρήγορης κλήσης

Μπορείτε να διαγράψετε μεμονωμένες ή ομάδες καταχωρήσεων γρήγορης κλήσης. Εάν διαγράψετε μια καταχώρηση μεμονωμένης γρήγορης κλήσης, η οποία συμπεριλαμβάνεται και σε ομάδα γρήγορης κλήσης, θα διαγραφεί και από την ομάδα.

- 1 Πατήστε **Ρύθμιση**.
- 2 Πατήστε **3** και στη συνέχεια πατήστε **3** ξανά. Εμφανίζεται το μενού **Ρύθμιση γρήγορης κλήσης** και ενεργοποιείται η επιλογή **Διαγραφή γρήγορης κλήσης**.
- 3 Πατήστε ▼ ή ▲ μέχρι να εμφανιστεί η καταχώρηση γρήγορης κλήσης που θέλετε να διαγράψετε και πατήστε **OK** για να τη διαγράψετε. Μπορείτε επίσης να εισαγάγετε τον κωδικό της καταχώρησης γρήγορης κλήσης, χρησιμοποιώντας το πληκτρολόγιο στον πίνακα ελέγχου.
- 4 Πατήστε **3** για να διαγράψετε μια άλλη καταχώρηση γρήγορης κλήσης ή πατήστε **Άκυρο** για έξοδο.

Αλλαγή των ρυθμίσεων φαξ "Ανάλυση" και "Ανοιχτόχρ/σκουρ."

Μπορείτε να αλλάξετε τις ρυθμίσεις **Ανάλυση** και **Ανοιχτόχρ/σκουρ.** για τα έγγραφα που στέλνετε και λαμβάνετε με φαξ.

Αλλαγή της ανάλυσης φαξ

Η ρύθμιση **Ανάλυση** επηρεάζει την ταχύτητα μετάδοσης και την ποιότητα των ασπρόμαυρων εγγράφων φαξ. Η συσκευή HP all-in-one αποστέλλει τα φαξ στην

υψηλότερη ανάλυση που υποστηρίζεται από τη συσκευή λήψης φαξ. Μπορείτε να αλλάξετε την ανάλυση μόνο για φαξ που στέλνεται ασπρόμαυρα. Όλα τα έγχρωμα φαξ αποστέλλονται με την ανάλυση **Λεπτομερής**. Είναι διαθέσιμες οι παρακάτω ρυθμίσεις ανάλυσης:

- **Λεπτομερής**: παρέχει κείμενο υψηλής ποιότητας, κατάλληλο για την αποστολή των περισσότερων εγγράφων φαξ. Αυτή είναι η προεπιλεγμένη ρύθμιση.
- **Πολύ λεπτομερής**: παρέχει την καλύτερη ποιότητα φαξ κατά την αποστολή φαξ σε πολύ λεπτομερή ανάλυση. Εάν επιλέξετε **Πολύ λεπτομερής** να λαμβάνετε υπόψη ότι η διαδικασία φαξ διαρκεί περισσότερο και ότι με αυτήν την ανάλυση μπορείτε να στείλετε μόνο ασπρόμαυρα φαξ. Εάν στείλετε έγχρωμο φαξ, θα σταλεί σε ανάλυση **Λεπτομερής**.
- **Φωτογραφία**: παρέχει τη βέλτιστη ποιότητα φαξ κατά την αποστολή φωτογραφιών. Εάν ενεργοποιήσετε την επιλογή **Φωτογραφία**, να έχετε υπόψη ότι η ολοκλήρωση της διαδικασίας αποστολής φαξ διαρκεί περισσότερο. Κατά την αποστολή φωτογραφιών με φαξ, συνιστάται η επιλογή **Φωτογραφία**.
- **Τυπική**: παρέχει πιο γρήγορη μετάδοση φαξ με χαμηλότερη ποιότητα.

Η ρύθμιση αυτή επιστρέφει στην προεπιλεγμένη τιμή της μετά την ολοκλήρωση της εργασίας, εκτός κι αν ορίσετε τις αλλαγές ως προεπιλογές. Για πληροφορίες, ανατρέξτε στην ενότητα **Ορισμός νέων προεπιλεγμένων ρυθμίσεων**.

Για να αλλάξετε την ανάλυση από τον πίνακα ελέγχου

- 1 Τοποθετήστε τα πρωτότυπα στο δίσκο του τροφοδότη εγγράφων με την όψη προς τα πάνω και την κορυφή της σελίδας αριστερά.
- 2 Εισαγάγετε τον αριθμό φαξ από το πληκτρολόγιο ή πατήστε ένα κουμπί γρήγορης κλήσης ή πατήστε **Γρήγορη κλήση** μέχρι να εμφανιστεί η καταχώρηση γρήγορης κλήσης που θέλετε.
- 3 Στην περιοχή "Φαξ" πατήστε **Μενού**.
Εμφανίζεται το **Μενού Φαξ**.
- 4 Πατήστε **1** για να επιλέξετε **Ανάλυση**.
- 5 Πατήστε **▼** για να επιλέξετε μια ρύθμιση ανάλυσης και στη συνέχεια πατήστε **OK**.
- 6 Πατήστε **Έναρξη φαξ, Ασπρόμαυρο**.

Σημείωση Εάν πατήσετε **Έναρξη φαξ, Έγχρωμο**, το φαξ θα αποσταλεί με τη χρήση της ρύθμισης **Λεπτομερής**.

Το φαξ αποστέλλεται με τη ρύθμιση **Ανάλυση** που έχετε επιλέξει. Εάν θέλετε να αποστέλλονται όλα τα φαξ με αυτή τη ρύθμιση, ορίστε την ως προεπιλογή. Για περισσότερες πληροφορίες, ανατρέξτε στην ενότητα **Ορισμός νέων προεπιλεγμένων ρυθμίσεων**.

Αλλαγή της ρύθμισης "Ανοιχτόχρ/σκουρ."

Μπορείτε να αλλάξετε τη ρύθμιση αντίθεσης ενός φαξ σε πιο σκούρα ή πιο ανοιχτή σε σχέση με το πρωτότυπο. Η λειτουργία αυτή χρησιμεύει εάν πραγματοποιείτε αποστολή εγγράφου φαξ, το οποίο είναι αχνό, ξεθωριασμένο ή γραμμένο στο χέρι. Μπορείτε να κάνετε το πρωτότυπο πιο σκούρο ρυθμίζοντας την αντίθεση.

Η ρύθμιση αυτή επιστρέφει στην προεπιλεγμένη τιμή της μετά την ολοκλήρωση της εργασίας, εκτός κι αν ορίσετε τις αλλαγές ως προεπιλογές. Για πληροφορίες, ανατρέξτε στην ενότητα **Ορισμός νέων προεπιλεγμένων ρυθμίσεων**.

- 1 Τοποθετήστε τα πρωτότυπα στο δίσκο του τροφοδότη εγγράφων με την όψη προς τα πάνω και την κορυφή της σελίδας αριστερά.

- 2 Εισαγάγετε τον αριθμό φαξ από το πληκτρολόγιο ή πατήστε ένα κουμπί γρήγορης κλήσης ή πατήστε **Γρήγορη κλήση** μέχρι να εμφανιστεί η καταχώρηση γρήγορης κλήσης που θέλετε.
- 3 Στην περιοχή "Φαξ" πατήστε **Μενού**.
Εμφανίζεται το **Μενού Φαξ**.
- 4 Πατήστε **2** για να επιλέξετε τη ρύθμιση **Ανοιχτόχρ/σκουρ**.
- 5 Πατήστε **◀** για να κάνετε το φαξ ανοιχτότερο ή **▶** για να το κάνετε σκουρότερο. Ο δείκτης μετακινείται προς τα αριστερά ή τα δεξιά καθώς πατάτε το αντίστοιχο βέλος.
- 6 Πατήστε **Έναρξη φαξ, Ασπρόμαυρο** ή **Έναρξη φαξ, Έγχρωμο**.
Το φαξ αποστέλλεται με τη ρύθμιση **Ανοιχτόχρ/σκουρ**, που έχετε επιλέξει. Εάν θέλετε να αποστέλλονται όλα τα φαξ με αυτή τη ρύθμιση, ορίστε την ως προεπιλογή. Για περισσότερες πληροφορίες, ανατρέξτε στην ενότητα **Ορισμός νέων προεπιλεγμένων ρυθμίσεων**.

Ορισμός νέων προεπιλεγμένων ρυθμίσεων

Μπορείτε να αλλάξετε τις προεπιλεγμένες τιμές των ρυθμίσεων **Δύο όψεων** (για αποστολή φαξ), **Ανάλυση** και **Ανοιχτόχρ/σκουρ**, από τον πίνακα ελέγχου.

- 1 Πραγματοποιήστε τις αλλαγές που θέλετε για τις ρυθμίσεις **Δύο όψεων** (για αποστολή φαξ), **Ανάλυση** ή **Ανοιχτόχρ/σκουρ**.
- 2 Εάν δεν βρίσκεστε στο **Μενού Φαξ**, στην περιοχή "Φαξ" πατήστε **Μενού**.
- 3 Πατήστε **7** για να επιλέξετε **Ρύθ. νέων προεπιπ.**
- 4 Πατήστε **OK**.

Ορισμός επιλογών φαξ

Υπάρχουν πολλές ρυθμίσεις φαξ που μπορείτε να ορίσετε, όπως έλεγχος εάν η συσκευή HP all-in-one επανακαλεί αυτόματα ένα κατελιημμένο αριθμό, ρύθμιση της έντασης ήχου του HP all-in-one και προώθηση φαξ σε άλλο αριθμό. Όταν πραγματοποιείτε αλλαγές στις παρακάτω επιλογές, η νέα ρύθμιση γίνεται η προεπιλογή. Διαβάστε αυτή την ενότητα για πληροφορίες σχετικά με την αλλαγή των επιλογών φαξ.

Επιλογή δίσκου εισόδου για εκτύπωση φαξ

Εάν έχετε εγκαταστήσει έναν από τους υποστηριζόμενους βοηθητικούς εξοπλισμούς δίσκου χαρτιού, μπορείτε να ορίσετε ποιος δίσκος θα χρησιμοποιηθεί για την εκτύπωση φαξ και αναφορών:

- Μπορείτε να τοποθετήσετε όλους τους υποστηριζόμενους τύπους και μεγέθη χαρτιού, όπως φωτογραφικό χαρτί ή διαφάνειες στον κύριο δίσκο χαρτιού (**Άνω δίσκος**).
- Μπορείτε να τοποθετήσετε έως 250 φύλλα απλού λευκού χαρτιού πλήρους μεγέθους στον προαιρετικό Δίσκο απλού χαρτιού 250 φύλλων (**Κάτω δίσκος**).

Για παράδειγμα, εάν θέλετε να εκτυπώσετε πολλές φωτογραφίες, μπορείτε να τοποθετήσετε φωτογραφικό χαρτί στον κύριο δίσκο χαρτιού και στον προαιρετικό κάτω δίσκο να τοποθετήσετε χαρτί μεγέθους letter ή A4. Με τη χρήση των προαιρετικών δίσκων χαρτιού εξοικονομείτε χρόνο, καθώς δεν χρειάζεται να αφαιρείτε και να τοποθετείτε ξανά χαρτί κάθε φορά που αλλάζετε εργασία εκτύπωσης.

Για πληροφορίες σχετικά με την τοποθέτηση χαρτιού σε βοηθητικό εξοπλισμό, διαβάστε και ακολουθήστε τις οδηγίες που συνοδεύουν αυτόν το βοηθητικό εξοπλισμό. Από προεπιλογή, επιλέγεται ο κάτω δίσκος χαρτιού. Εάν θέλετε να αλλάξετε τον προεπιλεγμένο δίσκο χαρτιού, ακολουθήστε την παρακάτω διαδικασία.

Για να επιλέξετε δίσκο εισόδου από τον πίνακα ελέγχου

- 1 Πατήστε **Επιλογή δίσκου** και έπειτα πατήστε **3**.
Εμφανίζεται το μενού **Επιλογή λειτουργίας** και ενεργοποιείται η επιλογή **Εκτύπωση φαξ**.
- 2 Κάντε ένα από τα παρακάτω:
 - Για να χρησιμοποιήσετε τον κύριο δίσκο χαρτιού για εκτύπωση φαξ, πατήστε **1**. Ενεργοποιείται η επιλογή **Άνω δίσκος**.
 - Για να χρησιμοποιήσετε τον προαιρετικό Δίσκο απλού χαρτιού 250 φύλλων για εκτύπωση φαξ, πατήστε **2**.
Ενεργοποιείται η επιλογή **Κάτω δίσκος**.
- 3 Πατήστε **OK**.
Η συσκευή HP all-in-one χρησιμοποιεί αυτή τη ρύθμιση για την εκτύπωση όλων των φαξ.

Ρύθμιση του μεγέθους χαρτιού για τα ληφθέντα φαξ

Μπορείτε να επιλέξετε το μέγεθος χαρτιού για τα φαξ που λαμβάνετε. Το επιλεγμένο μέγεθος χαρτιού θα πρέπει να ταιριάζει με αυτό που είναι τοποθετημένο στο δίσκο εισόδου. Η εκτύπωση των φαξ είναι δυνατή αποκλειστικά σε χαρτί letter, A4 ή legal.

Σημείωση Εάν έχει τοποθετηθεί λάθος μέγεθος στο δίσκο εισόδου κατά τη λήψη φαξ, το φαξ δεν θα εκτυπωθεί και στην έγχρωμη οθόνη γραφικών θα εμφανιστεί ένα μήνυμα σφάλματος. Τοποθετήστε χαρτί letter, A4 ή legal και πατήστε **OK** για να εκτυπώσετε το φαξ.

- 1 Πατήστε **Ρύθμιση**.
- 2 Πατήστε **4** και στη συνέχεια πατήστε **5**.
Εμφανίζεται το μενού **Βασική ρύθμιση φαξ** και ενεργοποιείται η επιλογή **Μέγεθος χαρτιού φαξ**.
- 3 Πατήστε **▼** για να επισημάνετε μια επιλογή και στη συνέχεια πατήστε **OK**.

Ρύθμιση τονικής ή παλμικής κλήσης

Μπορείτε να ρυθμίσετε τη λειτουργία κλήσης της συσκευής HP all-in-one είτε σε τονική είτε σε παλμική. Τα περισσότερα τηλεφωνικά συστήματα λειτουργούν και με τονική και με παλμική κλήση. Εάν το τηλεφωνικό σύστημα που χρησιμοποιείτε δεν απαιτεί παλμική κλήση, συνιστάται η χρήση της τονικής κλήσης. Εάν διαθέτετε δημόσιο τηλεφωνικό σύστημα ή σύστημα private branch exchange (PBX), ίσως χρειαστεί να επιλέξετε την **Παλμική κλήση**. Επικοινωνήστε με την τηλεφωνική εταιρεία της περιοχής σας εάν δεν είστε βέβαιοι σχετικά με τη ρύθμιση που πρέπει να χρησιμοποιήσετε.

Σημείωση Εάν επιλέξετε **Παλμική κλήση**, ορισμένες λειτουργίες του τηλεφωνικού συστήματος μπορεί να μην είναι διαθέσιμες. Επιπλέον, η κλήση αριθμών φαξ ή τηλεφώνου μπορεί να διαρκεί περισσότερο.

- 1 Πατήστε **Ρύθμιση**.

- 2 Πατήστε **4** και στη συνέχεια πατήστε **7**.
Εμφανίζεται το μενού **Βασική ρύθμιση φαξ** και ενεργοποιείται η επιλογή **Τονική/παλμική κλήση**.
- 3 Πατήστε **▼** για να επισημάνετε μια επιλογή και στη συνέχεια πατήστε **OK**.

Προσαρμογή έντασης ήχου

Η συσκευή HP all-in-one παρέχει τρία επίπεδα για την προσαρμογή της έντασης των κτύπων και του ακουστικού. Η ένταση κτύπων είναι η ένταση των κτύπων του τηλεφώνου. Η ένταση του ακουστικού είναι το επίπεδο όλων των υπολοίπων, όπως είναι οι τόνοι κλήσης, οι τόνοι φαξ και τα ηχητικά σήματα που εκπέμπονται με το πάτημα των κουμπιών. Η προεπιλεγμένη ρύθμιση είναι η **Χαμηλή**.

- 1 Πατήστε **Ρύθμιση**.
- 2 Πατήστε **4** και στη συνέχεια πατήστε **8**.
Εμφανίζεται το μενού **Βασική ρύθμιση φαξ** και ενεργοποιείται η επιλογή **Έντ. κτ. & ηχ. σήμ.**
- 3 Πατήστε **▼** για να επιλέξετε μία από τις παρακάτω επιλογές: **Χαμηλή**, **Δυνατή** ή **Απενεργοποίηση**.

Σημείωση Εάν επιλέξετε **Απενεργοποίηση**, δεν θα ακούτε τόνο κλήσης, τόνους φαξ ή τους κτύπους των εισερχομένων κλήσεων.

- 4 Πατήστε **OK**.

Πρωώθηση φαξ σε άλλο αριθμό

Μπορείτε να ρυθμίσετε τη συσκευή HP all-in-one ώστε να προωθεί τα εισερχόμενα φαξ σε έναν άλλο αριθμό φαξ. Εάν ληφθεί έγχρωμο φαξ, το φαξ προωθείται ασπρόμαυρα.

Σημείωση Όταν η συσκευή HP all-in-one προωθεί τα φαξ, δεν θα εκτυπώνει τα φαξ που λαμβάνει, εκτός και αν παρουσιαστεί πρόβλημα. Αν η συσκευή HP all-in-one δεν προωθήσει το φαξ στην προκαθορισμένη συσκευή (εάν για παράδειγμα δεν είναι ενεργοποιημένη), το HP all-in-one θα εκτυπώσει το φαξ και μια αναφορά σφάλματος.

Συνιστάται να επιβεβαιώνετε αν ο αριθμός στον οποίο προωθείτε τα φαξ είναι διαθέσιμος. Στείλτε ένα δοκιμαστικό φαξ για να βεβαιωθείτε ότι η συσκευή φαξ μπορεί να λαμβάνει τα φαξ που προωθούνται.

- 1 Πατήστε **Ρύθμιση**.
- 2 Πατήστε **4** και στη συνέχεια πατήστε **9**.
Εμφανίζεται το μενού **Βασική ρύθμιση φαξ** και ενεργοποιείται η επιλογή **Πρωώθηση φαξ**.
- 3 Μόλις σας ζητηθεί, εισαγάγετε τον αριθμό της συσκευής φαξ που θα λάβει τα προωθημένα φαξ.
- 4 Πατήστε **OK**.

Στην έγχρωμη οθόνη γραφικών εμφανίζεται το μήνυμα **Πρωώθηση φαξ ενεργοποιημένη**

Επεξεργασία ή ακύρωση προώθησης φαξ

Μπορείτε να αλλάξετε τον αριθμό προώθησης ή να ακυρώσετε τελείως την προώθηση φαξ.

- 1 Πατήστε **Ρύθμιση**.
- 2 Πατήστε **4** και στη συνέχεια πατήστε **9**.
Εμφανίζεται το μενού **Βασική ρύθμιση φαξ** και ενεργοποιείται η επιλογή **Προώθηση φαξ**.
- 3 Κάντε ένα από τα παρακάτω:
 - Πατήστε **1** για να αλλάξετε τον αριθμό φαξ. Αλλάξτε τον αριθμό φαξ και πατήστε **OK**.
 - Πατήστε **2** για να ακυρώσετε την προώθηση φαξ και έπειτα πατήστε **OK**.

Αλλαγή απάντησης σε συνδυασμό κτύπων (διακριτός ήχος κλήσης)

Πολλές τηλεφωνικές εταιρείες παρέχουν λειτουργία διακριτού ήχου κλήσης, η οποία σας επιτρέπει να έχετε πολλούς αριθμούς τηλεφώνου σε μία τηλεφωνική γραμμή. Όταν εγγραφείτε σε αυτή την υπηρεσία, κάθε αριθμός θα έχει διαφορετικό συνδυασμό κτύπων. Για παράδειγμα, μπορείτε να έχετε μονούς, διπλούς και τριπλούς κτύπους για τους διαφορετικούς αριθμούς. Μπορείτε να ρυθμίσετε τη συσκευή HP all-in-one ώστε να απαντά στις εισερχόμενες κλήσεις που διαθέτουν ένα συγκεκριμένο συνδυασμό κτύπων.

Εάν συνδέσετε τη συσκευή HP all-in-one σε μια γραμμή με διακριτό κτύπο, ζητήστε από την τηλεφωνική εταιρεία να εκχωρήσει ένα διακριτό κτύπο για τις φωνητικές κλήσεις και έναν άλλο για τις κλήσεις φαξ. Συνιστάται να ζητήσετε διπλούς ή τριπλούς κτύπους για τον αριθμό φαξ. Όταν η συσκευή HP all-in-one ανιχνεύσει τον συγκεκριμένο συνδυασμό κτύπων, θα απαντήσει στην κλήση και θα λάβει το φαξ.

Για παράδειγμα, μπορείτε να ζητήσετε από την τηλεφωνική σας εταιρεία να εκχωρήσει διπλό κτύπο στον αριθμό του φαξ σας και μονό κτύπο στον αριθμό του τηλεφώνου σας. Σε αυτή τη ρύθμιση, ορίστε την επιλογή **Απάν. σε συνδ/σμό κτύπων** για τη συσκευή HP all-in-one σε **Διπλοί κτύποι**. Μπορείτε επίσης να ορίσετε τη ρύθμιση **Κτ. πριν την απ/ση** σε **3**. Όταν κατά τη διάρκεια μιας εισερχόμενης κλήσης ηχεί διπλός κτύπος, το HP all-in-one απαντά μετά από τρεις κτύπους και λαμβάνει το φαξ.

Εάν δεν διαθέτετε την υπηρεσία αυτή, χρησιμοποιήστε τον προεπιλεγμένο συνδυασμό κτύπων, δηλαδή την επιλογή **Όλοι οι κτύποι**.

Για να αλλάξετε την απάντηση σε συνδυασμό κτύπων από τον πίνακα ελέγχου

- 1 Βεβαιωθείτε ότι έχετε ρυθμίσει τη συσκευή HP all-in-one να απαντάει αυτόματα στις κλήσεις φαξ. Για πληροφορίες, ανατρέξτε στην ενότητα **Ρύθμιση της λειτουργίας απάντησης**.
- 2 Πατήστε **Ρύθμιση**.
- 3 Πατήστε **5** και στη συνέχεια πατήστε **1**.
Εμφανίζεται το μενού **Προχωρημένη ρύθμιση φαξ** και ενεργοποιείται η επιλογή **Απάν. σε συνδ/σμό κτύπων**.
- 4 Πατήστε **▼** για να επισημάνετε μια επιλογή και στη συνέχεια πατήστε **OK**.
Όταν το τηλέφωνο χτυπήσει με το συνδυασμό κτύπων που έχει εκχωρηθεί στη γραμμή φαξ, η συσκευή HP all-in-one απαντά στην κλήση και λαμβάνει το φαξ.

Αυτόματη επανάκληση αριθμού που είναι κατειλημμένος ή δεν απαντάει

Μπορείτε να ρυθμίσετε τη συσκευή HP all-in-one ώστε να πραγματοποιεί αυτόματη επανάκληση αριθμού, ο οποίος είναι κατειλημμένος ή δεν απαντάει. Η προεπιλεγμένη ρύθμιση της επιλογής **Επανάκληση κατειλημμένου** είναι **Επανάκληση**. Η προεπιλεγμένη ρύθμιση της επιλογής **Επανάκλ. όταν δεν απαντά** είναι **Χωρίς επανάκληση**.

- 1 Πατήστε **Ρύθμιση**.
- 2 Κάντε ένα από τα παρακάτω:
 - Για να αλλάξετε τη ρύθμιση **Επανάκληση κατειλημμένου**, πατήστε **5** και στη συνέχεια πατήστε **2**.
Εμφανίζεται το μενού **Προχωρημένη ρύθμιση φαξ** και ενεργοποιείται η επιλογή **Επανάκληση κατειλημμένου**.
 - Για να αλλάξετε τη ρύθμιση **Επανάκλ. όταν δεν απαντά**, πατήστε **5** και στη συνέχεια πατήστε **3**.
Εμφανίζεται το μενού **Προχωρημένη ρύθμιση φαξ** και ενεργοποιείται η επιλογή **Επανάκλ. όταν δεν απαντά**.
- 3 Πατήστε ▼ για να επιλέξετε **Επανάκληση** ή **Χωρίς επανάκληση**.
- 4 Πατήστε **OK**.

Ρύθμιση αυτόματης σμίκρυνσης για εισερχόμενα φαξ

Η ρύθμιση αυτή καθορίζει τι θα κάνει η συσκευή HP all-in-one εάν το εισερχόμενο φαξ είναι υπερβολικά μεγάλο για το προεπιλεγμένο μέγεθος χαρτιού. Όταν αυτή η ρύθμιση είναι ενεργοποιημένη (την προεπιλογή), η εικόνα του εισερχόμενου φαξ μικραίνει ώστε να προσαρμοστεί, εάν είναι δυνατό, σε μία σελίδα. Όταν αυτή η ρύθμιση είναι απενεργοποιημένη, οι πληροφορίες που δεν χωρούν στην πρώτη σελίδα, εκτυπώνονται στη δεύτερη. Η λειτουργία **Αυτόματη σμίκρυνση** χρησιμεύει όταν λαμβάνετε φαξ μεγέθους legal και στο δίσκο εισόδου έχει τοποθετηθεί χαρτί μεγέθους letter.

- 1 Πατήστε **Ρύθμιση**.
- 2 Πατήστε **5** και στη συνέχεια πατήστε **4**.
Εμφανίζεται το μενού **Προχωρημένη ρύθμιση φαξ** και ενεργοποιείται η επιλογή **Αυτόματη σμίκρυνση**.
- 3 Πατήστε ▼ για να επιλέξετε **Απενεργοποίηση** ή **Ενεργοποίηση**.
- 4 Πατήστε **OK**.

Ρύθμιση εφεδρικής λήψης φαξ

Η συσκευή HP all-in-one αποθηκεύει τα ληφθέντα φαξ στη μνήμη. Εάν παρουσιαστεί σφάλμα, το οποίο εμποδίζει τη συσκευή HP all-in-one να εκτυπώσει τα φαξ, η επιλογή **Εφεδρική λήψη φαξ** σας δίνει τη δυνατότητα να συνεχίσετε να λαμβάνετε φαξ. Κατά την κατάσταση σφάλματος, εάν η ρύθμιση **Εφεδρική λήψη φαξ** είναι ενεργοποιημένη, τα φαξ αποθηκεύονται στη μνήμη.

Για παράδειγμα, εάν τελειώσει το χαρτί στη συσκευή HP all-in-one και η ρύθμιση **Εφεδρική λήψη φαξ** είναι ενεργοποιημένη, τα ληφθέντα φαξ αποθηκεύονται στη μνήμη. Μόλις τοποθετήσετε χαρτί, μπορείτε να εκτυπώσετε τα φαξ. Εάν απενεργοποιήσετε αυτή τη λειτουργία, η συσκευή HP all-in-one δεν θα απαντά στις εισερχόμενες κλήσεις φαξ μέχρι να διορθωθεί το σφάλμα.

Σε κανονική λειτουργία (είτε η επιλογή **Εφεδρική λήψη φαξ** είναι ρυθμισμένη σε **Ενεργοποίηση** ή **Απενεργοποίηση**), η συσκευή HP all-in-one αποθηκεύει όλα τα φαξ στη μνήμη. Μόλις η μνήμη γεμίσει, η συσκευή HP all-in-one, κατά τη λήψη νέων φαξ, διαγράφει τα παλιότερα φαξ που έχουν εκτυπωθεί. Εάν θέλετε να διαγράψετε όλα τα φαξ της μνήμης, απενεργοποιήστε τη συσκευή HP all-in-one πατώντας το κουμπί **Ενεργοποίηση**.

Σημείωση Εάν η επιλογή **Εφεδρική λήψη φαξ** είναι ρυθμισμένη σε **Ενεργοποίηση** και υπάρχει κατάσταση σφάλματος, η συσκευή HP all-in-one αποθηκεύει τα φαξ που λαμβάνει στη μνήμη ως "μη εκτυπωμένα". Όλα τα φαξ που δεν έχουν εκτυπωθεί θα παραμείνουν στη μνήμη μέχρι να εκτυπωθούν ή να διαγραφούν. Όταν γεμίσει η μνήμη με μη εκτυπωμένα φαξ, η συσκευή HP all-in-one δεν θα λαμβάνει άλλες κλήσεις φαξ μέχρις ότου τα μη εκτυπωμένα φαξ εκτυπωθούν ή διαγραφούν από τη μνήμη. Για πληροφορίες σχετικά με την εκτύπωση ή τη διαγραφή ή φαξ από τη μνήμη, ανατρέξτε στην ενότητα **Επιανεκτύπωση ή διαγραφή φαξ από τη μνήμη**.

Η προεπιλεγμένη ρύθμιση **Εφεδρική λήψη φαξ** έχει οριστεί σε **Ενεργοποίηση**.

Για να ρυθμίσετε την εφεδρική λήψη φαξ από τον πίνακα ελέγχου

- 1 Πατήστε **Ρύθμιση**.
- 2 Πατήστε **5** και στη συνέχεια πατήστε **5** ξανά.
Εμφανίζεται το μενού **Προχωρημένη ρύθμιση φαξ** και ενεργοποιείται η επιλογή **Εφεδρική λήψη φαξ**.
- 3 Πατήστε **▼** για να επιλέξετε **Ενεργοποίηση** ή **Απενεργοποίηση**.
- 4 Πατήστε **OK**.

Χρήση της λειτουργίας διόρθωσης σφάλματος

Η **Λειτουργία διόρθωσης σφάλματος** περιορίζει την απώλεια δεδομένων εξαιτίας προβλημάτων στις γραμμές τηλεφώνου, εντοπίζοντας σφάλματα τα οποία παρουσιάζονται κατά τη μετάδοση και ζητώντας αυτόματα επανάληψη της μετάδοσης του τμήματος που καταστράφηκε. Οι τηλεφωνικές χρεώσεις δεν επηρεάζονται ή μπορεί και να μειωθούν στην περίπτωση γραμμών που λειτουργούν σωστά. Σε περίπτωση προβληματικών γραμμών τηλεφώνου, η λειτουργία διόρθωσης σφάλματος αυξάνει το χρόνο αποστολής και τις τηλεφωνικές χρεώσεις αλλά πραγματοποιεί πιο αξιόπιστη αποστολή δεδομένων. Η προεπιλεγμένη ρύθμιση είναι η ενεργοποίηση. Απενεργοποιήστε τη λειτουργία διόρθωσης σφάλματος μόνο εάν αυξάνει την τηλεφωνική χρέωση σε μεγάλο βαθμό και εφόσον συμβιβάζεστε με χαμηλότερη ποιότητα ανταλλαγής δεδομένων προς όφελος των μειωμένων τιμών.

Οι παρακάτω κανόνες ισχύουν για τη λειτουργία διόρθωσης σφάλματος:

- Εάν απενεργοποιήσετε τη λειτουργία διόρθωσης σφάλματος, αυτό θα επηρεάσει μόνο τα φαξ που στέλνετε. Δεν επηρεάζει τα φαξ που λαμβάνετε.
- Εάν απενεργοποιήσετε τη λειτουργία διόρθωσης σφάλματος, ρυθμίστε την επιλογή **Ταχύτητα φαξ** σε **Μεσαία**. Εάν η **Ταχύτητα φαξ** έχει οριστεί σε **Γρήγορη**, το φαξ θα αποσταλεί αυτόματα με τη λειτουργία διόρθωσης σφάλματος ενεργοποιημένη. Για περισσότερες πληροφορίες σχετικά με την αλλαγή της **Ταχύτητας φαξ**, ανατρέξτε στην ενότητα **Ρύθμιση της ταχύτητας φαξ**.
- Εάν στείλετε έγχρωμο φαξ, το φαξ θα αποσταλεί με ενεργοποιημένη τη λειτουργία διόρθωσης σφάλματος, ανεξάρτητα από την επιλεγμένη ρύθμιση.

Για να αλλάξετε τη ρύθμιση λειτουργίας διόρθωσης σφάλματος από τον πίνακα ελέγχου

- 1 Πατήστε **Ρύθμιση**.
- 2 Πατήστε **5** και στη συνέχεια πατήστε **6**.
Εμφανίζεται το μενού Προχωρημένη ρύθμιση φαξ και ενεργοποιείται η επιλογή **Λειτουργ. διόρθ. σφάλματος**.
- 3 Πατήστε **▼** για να επιλέξετε **Απενεργοποίηση ή Ενεργοποίηση**.
- 4 Πατήστε **OK**.

Ρύθμιση της ταχύτητας φαξ

Μπορείτε να ρυθμίσετε την ταχύτητα φαξ που χρησιμοποιείτε για την επικοινωνία μεταξύ της συσκευής HP all-in-one και άλλων συσκευών φαξ κατά την αποστολή και λήψη φαξ. Η προεπιλεγμένη ταχύτητα φαξ είναι η **Γρήγορη**.

Εάν χρησιμοποιήσετε ένα από τα παρακάτω, μπορεί να απαιτείται η ρύθμιση της ταχύτητας φαξ σε μικρότερη τιμή:

- Τηλεφωνική υπηρεσία Internet
- Σύστημα PBX
- Πρωτόκολλο φαξ μέσω Internet (FoIP)
- Ψηφιακό δίκτυο ολοκληρωμένων υπηρεσιών (ISDN)

Εάν αντιμετωπίσετε προβλήματα κατά την αποστολή και λήψη φαξ, ίσως πρέπει να ορίσετε τη ρύθμιση **Ταχύτητα φαξ** σε **Μεσαία** ή **Αργή**. Ο παρακάτω πίνακας περιέχει τις διαθέσιμες ρυθμίσεις ταχύτητας φαξ.

Ρύθμιση ταχύτητας φαξ	Ταχύτητα φαξ
Γρήγορη	v.34 (33600 baud)
Μεσαία	v.17 (14400 baud)
Αργή	v.29 (9600 baud)

Για να ρυθμίσετε την ταχύτητα φαξ από τον πίνακα ελέγχου

- 1 Πατήστε **Ρύθμιση**.
- 2 Πατήστε **5** και στη συνέχεια πατήστε **7**.
Εμφανίζεται το μενού Προχωρημένη ρύθμιση φαξ και ενεργοποιείται η επιλογή **Ταχύτητα φαξ**.
- 3 Πατήστε **▼** για να επισημάνετε μια επιλογή και στη συνέχεια πατήστε **OK**.

Επανεκτύπωση ή διαγραφή φαξ από τη μνήμη

Μπορείτε να επανεκτυπώσετε ή να διαγράψετε φαξ από τη μνήμη. Ίσως χρειαστεί να επανεκτυπώσετε ένα φαξ από τη μνήμη εάν τελειώσει το χαρτί στη συσκευή HP all-in-one κατά τη λήψη του φαξ. Ή εάν η μνήμη της συσκευής HP all-in-one γεμίσει, ίσως χρειαστεί να διαγράψετε περιεχόμενά της προκειμένου να συνεχίσετε να λαμβάνετε φαξ.

Σημείωση Η συσκευή HP all-in-one αποθηκεύει όλα τα φαξ που λαμβάνει στη μνήμη, ακόμα και αν τα φαξ έχουν εκτυπωθεί. Αυτό σας δίνει τη δυνατότητα να εκτυπώσετε ξανά τα φαξ, εάν χρειαστεί. Μόλις η μνήμη

γεμίσει, η συσκευή HP all-in-one, κατά τη λήψη νέων φαξ, διαγράφει τα παλιότερα φαξ που έχουν εκτυπωθεί.

Για να επανεκτυπώσετε φαξ από τη μνήμη από τον πίνακα ελέγχου

- 1 Βεβαιωθείτε ότι έχετε τοποθετήσει χαρτί στο δίσκο εισόδου.
- 2 Πατήστε **Ρύθμιση**.
- 3 Πατήστε **6** και στη συνέχεια πατήστε **4**.
Εμφανίζεται το μενού **Εργαλεία** και στη συνέχεια ενεργοποιείται η επιλογή **Επανεκ. φαξ αποθ. σε μν.**
Τα φαξ εκτυπώνονται στην αντίστροφη σειρά από αυτήν με την οποία λήφθηκαν, με πρώτο το φαξ που λήφθηκε πιο πρόσφατα.
- 4 Εάν δεν χρειάζεστε ένα φαξ που εκτυπώνεται, πατήστε **Άκυρο**.
Η συσκευή HP all-in-one ξεκινάει την εκτύπωση του επόμενου φαξ που είναι αποθηκευμένο στη μνήμη.

Σημείωση Θα πρέπει να πατάτε το κουμπί **Άκυρο** για να διακόπτετε την εκτύπωση κάθε αποθηκευμένου φαξ που δεν θέλετε να εκτυπωθεί.

Για να διαγράψετε όλα τα φαξ από τη μνήμη από τον πίνακα ελέγχου

- Για να διαγράψετε όλα τα φαξ από τη μνήμη, απενεργοποιήστε τη συσκευή HP all-in-one πατώντας το κουμπί **Ενεργοποίηση**.

Όλα τα φαξ που είναι αποθηκευμένα στη μνήμη θα διαγραφούν, μόλις διακόψετε την τροφοδοσία της συσκευής HP all-in-one.

Φαξ μέσω Internet

Μπορείτε να γίνετε συνδρομητής σε μια οικονομική τηλεφωνική εταιρεία που να σας δίνει τη δυνατότητα να στέλνετε και να λαμβάνετε φαξ από τη συσκευή HP all-in-one χρησιμοποιώντας το Internet. Αυτή τη μέθοδος λέγεται Πρωτόκολλο φαξ μέσω Internet (FoIP). Πιθανόν να χρησιμοποιείτε υπηρεσία FoIP (παρεχόμενη από την τηλεφωνική σας εταιρεία) εάν:

- Καλείτε έναν ειδικό κωδικό πρόσβασης μαζί με τον αριθμό φαξ ή
- Έχετε μια μονάδα μετατροπεία IP, η οποία παρέχει σύνδεση στο Internet και διαθέτει αναλογικές τηλεφωνικές θύρες για σύνδεση φαξ.

Σημείωση Η αποστολή και λήψη φαξ είναι δυνατή μόνο αν συνδέσετε ένα καλώδιο τηλεφώνου στη θύρα με την ένδειξη "1-LINE" στη συσκευή HP all-in-one και όχι μέσω της θύρας Ethernet. Αυτό σημαίνει ότι η σύνδεση στο Internet πρέπει να γίνει είτε μέσω μονάδας μετατροπεία (η οποία διαθέτει κοινές αναλογικές τηλεφωνικές υποδοχές για συνδέσεις φαξ) ή μέσω της τηλεφωνικής σας εταιρείας.

Ορισμένες υπηρεσίες φαξ στο Internet δεν λειτουργούν σωστά όταν η συσκευή HP all-in-one στέλνει και λαμβάνει φαξ σε υψηλή ταχύτητα (33600bps). Αν αντιμετωπίσετε προβλήματα κατά την αποστολή και λήψη φαξ όταν χρησιμοποιείτε υπηρεσία φαξ στο Internet, χρησιμοποιήστε μικρότερη ταχύτητα φαξ. Αυτό μπορείτε να το κάνετε αλλάζοντας τη ρύθμιση **Ταχύτητα φαξ** από **Υψηλή** (η προεπιλογή) σε **Μεσαία**. Για πληροφορίες σχετικά με την αλλαγή αυτής της ρύθμισης, ανατρέξτε στην ενότητα **Ρύθμιση της ταχύτητας φαξ**.

Πρέπει επίσης να ρωτήσετε την τηλεφωνική σας εταιρεία για να βεβαιωθείτε ότι η υπηρεσία φαξ στο Internet υποστηρίζει λειτουργία φαξ.

Διακοπή φαξ

Μπορείτε να ακυρώσετε την αποστολή ή τη λήψη φαξ οποιαδήποτε στιγμή.

Για να διακόψετε ένα φαξ από τον πίνακα ελέγχου

→ Πατήστε **Άκυρο** στον πίνακα ελέγχου για να διακόψετε την αποστολή ή τη λήψη ενός φαξ. Αναζητήστε το μήνυμα **Το φαξ ακυρώθηκε** στην έγχρωμη οθόνη γραφικών. Εάν δεν εμφανιστεί, πατήστε **Άκυρο** ξανά.

Η συσκευή HP all-in-one εκτυπώνει τις σελίδες που έχει ήδη ξεκινήσει να εκτυπώνει και στη συνέχεια ακυρώνει το υπόλοιπο φαξ. Η διαδικασία αυτή μπορεί να διαρκέσει μερικά λεπτά.

Για να ακυρώσετε την κλήση ενός αριθμού

→ Πατήστε **Άκυρο** για να ακυρώσετε την κλήση του τρέχοντος αριθμού.

12 Χρήση του HP Instant Share (USB)

Το HP Instant Share κάνει εύκολο το διαμοιρασμό φωτογραφιών με τους συγγενείς και φίλους σας. Απλώς σαρώστε μια φωτογραφία ή τοποθετήστε μια κάρτα μνήμης στην κατάλληλη υποδοχή της συσκευής HP all-in-one, επιλέξτε μία ή περισσότερες φωτογραφίες για διαμοιρασμό, επιλέξτε προορισμό για τις φωτογραφίες σας και στείλτε τις. Μπορείτε ακόμα και να μεταφέρετε τις φωτογραφίες σας σε ένα ηλεκτρονικό άλμπουμ φωτογραφιών ή μια ηλεκτρονική υπηρεσία επεξεργασίας φωτογραφιών. Η διαθεσιμότητα των υπηρεσιών διαφέρει ανάλογα με τη χώρα/περιοχή.

Χάρη στο **Ηλεκτρονικό ταχυδρομείο HP Instant Share** η οικογένεια και οι φίλοι σας λαμβάνουν πάντα φωτογραφίες που μπορούν να προβάλουν -- δεν χρειάζεται πλέον να στέλνετε μεγάλα αρχεία ή εικόνες που δεν ανοίγουν λόγω μεγέθους.

Αποστέλλονται μικρογραφίες των φωτογραφιών σας μέσω email με ένα σύνδεσμο σε μια ασφαλή σελίδα Web, όπου οι συγγενείς και οι φίλοι σας μπορούν εύκολα να προβάλουν, να διαμοιραστούν, να τυπώσουν και να αποθηκεύσουν τις φωτογραφίες.

Σημείωση Εάν η συσκευή HP all-in-one είναι συνδεδεμένη σε δίκτυο και έχει ρυθμιστεί για HP Instant Share, χρησιμοποιήστε τις πληροφορίες που περιέχονται στην ενότητα **Χρήση του HP Instant Share (δίκτυο)**. Οι πληροφορίες που περιέχει αυτό το κεφάλαιο αφορούν μόνο συσκευή που είναι συνδεδεμένη σε υπολογιστή μέσω καλωδίου USB και που δεν έχει συνδεθεί προηγουμένως σε δίκτυο ή ρυθμιστεί για HP Instant Share.

Επισκόπηση

Εάν η συσκευή HP all-in-one είναι συνδεδεμένη μέσω USB, μπορείτε να διαμοιράσετε φωτογραφίες με συγγενείς και φίλους σας, χρησιμοποιώντας τη συσκευή και το λογισμικό HP που είναι εγκατεστημένο στον υπολογιστή σας. Εάν διαθέτετε υπολογιστή Windows, χρησιμοποιήστε το λογισμικό **HP Image Zone**. Εάν διαθέτετε υπολογιστή Macintosh, χρησιμοποιήστε το λογισμικό εφαρμογής πελάτη **HP Instant Share**.

Σημείωση Συσκευή με σύνδεση USB είναι μια συσκευή HP All-in-One, η οποία είναι συνδεδεμένη σε έναν υπολογιστή με καλώδιο USB και βασίζεται στον υπολογιστή για πρόσβαση στο Internet.

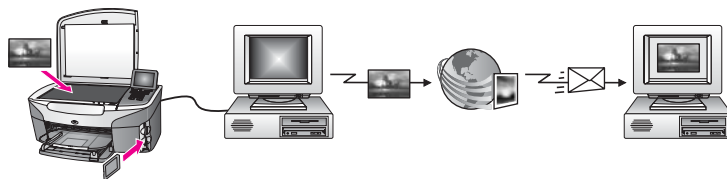

Χρησιμοποιήστε το HP Instant Share για να στείλετε εικόνες από τη συσκευή HP all-in-one σε έναν προορισμό της επιλογής σας. Για παράδειγμα, ο προορισμός μπορεί να είναι μια διεύθυνση ηλεκτρονικού ταχυδρομείου, ένα ηλεκτρονικό άλμπουμ

φωτογραφιών ή μια ηλεκτρονική υπηρεσία επεξεργασίας φωτογραφιών. Η διαθεσιμότητα των υπηρεσιών διαφέρει ανάλογα με τη χώρα/περιοχή.

Σημείωση Μπορείτε επίσης να στείλετε εικόνες στη συσκευή δικτύου HP All-in-One ή στον εκτυπωτή φωτογραφιών ενός φίλου ή συγγενή σας. Για να πραγματοποιήσετε αποστολή σε μια συσκευή, πρέπει να έχετε ταυτότητα χρήστη και κωδικό HP Passport. Η συσκευή λήψης πρέπει να είναι ρυθμιστεί και να έχει δηλωθεί στο HP Instant Share. Θα πρέπει επίσης να αποκτήσετε το όνομα του παραλήπτη που έχει εκχωρηθεί στη συσκευή λήψης. Περαιτέρω οδηγίες παρέχονται στο βήμα 5 στην ενότητα **Αποστολή εικόνων με χρήση της συσκευής HP all-in-one.**

Τα πρώτα βήματα

Για να χρησιμοποιήσετε το HP Instant Share με τη συσκευή HP all-in-one θα πρέπει να διαθέτετε τα παρακάτω:

- Μια συσκευή HP all-in-one συνδεδεμένη σε υπολογιστή μέσω καλωδίου USB
- Πρόσβαση στο Internet μέσω υπολογιστή, στον οποίο είναι συνδεδεμένη η συσκευή HP all-in-one
- Βάσει του λειτουργικού σας συστήματος:
 - Windows: Το λογισμικό **HP Image Zone** εγκατεστημένο στον υπολογιστή σας
 - Macintosh: Το λογισμικό **HP Image Zone** εγκατεστημένο στον υπολογιστή σας, συμπεριλαμβανομένης της εφαρμογής λογισμικού πελάτη **HP Instant Share**

Μόλις ρυθμίσετε τη συσκευή HP all-in-one και εγκαταστήσετε το λογισμικό **HP Image Zone**, μπορείτε να ξεκινήσετε να διαμοιράζετε φωτογραφίες χρησιμοποιώντας το HP Instant Share. Για περισσότερες πληροφορίες σχετικά με τη ρύθμιση της συσκευής HP all-in-one, δείτε τον Οδηγό ρύθμισης που συνόδευε τη συσκευή σας.

Αποστολή εικόνων με χρήση της συσκευής HP all-in-one

Οι εικόνες μπορεί να είναι φωτογραφίες ή σαρωμένα έγγραφα. Μπορείτε να διαμοιράσετε και τα δύο με τους συγγενείς και φίλους σας, χρησιμοποιώντας τη συσκευή HP all-in-one και το HP Instant Share. Επιλέξτε φωτογραφίες από μια κάρτα μνήμης ή σαρώστε μια εικόνα, πατήστε **HP Instant Share** στον πίνακα ελέγχου της συσκευής HP all-in-one και στείλτε τις εικόνες στους προορισμούς που θέλετε. Δείτε τα θέματα παρακάτω για λεπτομερείς οδηγίες.

Αποστολή φωτογραφιών από κάρτα μνήμης

Χρησιμοποιήστε τη συσκευή HP all-in-one για να διαμοιραστείτε φωτογραφίες αμέσως μετά την τοποθέτηση μιας κάρτας μνήμης ή τοποθετήστε μια κάρτα μνήμης και διαμοιραστείτε φωτογραφίες αργότερα. Για να διαμοιραστείτε φωτογραφίες αμέσως, τοποθετήστε την κάρτα μνήμης στην κατάλληλη υποδοχή, επιλέξτε μία ή περισσότερες φωτογραφίες και πατήστε **HP Instant Share** στον πίνακα ελέγχου.

Εάν τοποθετήσετε την κάρτα μνήμης και αποφασίσετε ότι θέλετε να στείλετε τις φωτογραφίες αργότερα, όταν επιστρέψετε, η συσκευή HP all-in-one θα έχει μεταβεί σε κατάσταση αδράνειας. Απλά πατήστε **HP Instant Share** και ακολουθήστε τα μηνύματα για να επιλέξετε και να διαμοιραστείτε φωτογραφίες.

Σημείωση Για περισσότερες πληροφορίες σχετικά με τη χρήση κάρτας μνήμης, ανατρέξτε στην ενότητα Χρήση κάρτας μνήμης ή φωτογραφικής μνήμης PictBridge.

Για να στείλετε φωτογραφίες αμέσως μετά την τοποθέτηση της κάρτας μνήμης

- 1 Βεβαιωθείτε ότι η κάρτα μνήμης έχει τοποθετηθεί στην κατάλληλη υποδοχή της συσκευής HP all-in-one.
- 2 Επιλέξτε μία ή περισσότερες φωτογραφίες.
Για περισσότερες πληροφορίες σχετικά με την επιλογή φωτογραφιών, ανατρέξτε στην ενότητα Χρήση κάρτας μνήμης ή φωτογραφικής μνήμης PictBridge.

Σημείωση Οι τύποι αρχείων βίντεο ενδέχεται να μην υποστηρίζονται από την υπηρεσία HP Instant Share.

- 3 Πατήστε **HP Instant Share** στον πίνακα ελέγχου της συσκευής HP all-in-one.
Για χρήστες Windows, το λογισμικό **HP Image Zone** ανοίγει στον υπολογιστή σας. Εμφανίζεται η καρτέλα **HP Instant Share**. Στον Δίσκο επιλογών εμφανίζονται μικρογραφίες των φωτογραφιών σας. Για περισσότερες πληροφορίες σχετικά με το **HP Image Zone**, δείτε την ενότητα "Χρήση του **HP Image Zone**" στην ηλεκτρονική βοήθεια.
Για χρήστες Macintosh, το λογισμικό της εφαρμογής πελάτη **HP Instant Share** ανοίγει στον υπολογιστή. Στο παράθυρο **HP Instant Share** εμφανίζονται μικρογραφίες των φωτογραφιών σας.

Σημείωση Εάν χρησιμοποιείτε Macintosh OS προγενέστερο του OS X v10.1.5 (συμπεριλαμβανομένου του OS 9 v9.1.5), οι φωτογραφίες σας μεταφέρονται στο **Πινακοθήκη HP** (Πινακοθήκη HP) στο Macintosh. Κάντε κλικ στην επιλογή **E-mail**. Στείλτε τις φωτογραφίες ως συνημμένο σε e-mail ακολουθώντας τις οδηγίες που εμφανίζονται στην οθόνη του υπολογιστή.

- 4 Ακολουθήστε τα κατάλληλα βήματα για το δικό σας λειτουργικό σύστημα:

Εάν χρησιμοποιείτε υπολογιστή με Windows:

- α Από την περιοχή **Έλεγχος** ή **Εργασία** στην καρτέλα **HP Instant Share**, κάντε κλικ στο σύνδεσμο ή το εικονίδιο που θέλετε να χρησιμοποιήσετε για την αποστολή των φωτογραφιών σας.

Σημείωση Εάν κάνετε κλικ στην επιλογή **Δείτε όλες τις υπηρεσίες**, μπορείτε να επιλέξετε μεταξύ όλων των υπηρεσιών που είναι διαθέσιμες στη χώρα/περιοχή σας, για παράδειγμα: **Ηλεκτρονικό ταχυδρομείο HP Instant Share** και **Δημιουργία ηλεκτρονικών άλμπουμ**. Ακολουθήστε τις οδηγίες της οθόνης.

Εμφανίζεται η οθόνη **Σύνδεση** στην περιοχή Εργασίας.

- β Κάντε κλικ στο **Επόμενο** και ακολουθήστε τις οδηγίες της οθόνης.

Εάν χρησιμοποιείτε Macintosh:

- α Βεβαιωθείτε ότι οι φωτογραφίες που θέλετε να διαμοιραστείτε εμφανίζονται στο παράθυρο **HP Instant Share**.
Χρησιμοποιήστε το κουμπί - για να αφαιρέσετε φωτογραφίες ή το κουμπί + για να προσθέσετε φωτογραφίες στο παράθυρο.
- β Κάντε κλικ στο **Συνέχεια** και ακολουθήστε τις οδηγίες της οθόνης.

- γ Στη λίστα υπηρεσιών HP Instant Share, επιλέξτε την υπηρεσία που θέλετε να χρησιμοποιήσετε για την αποστολή των φωτογραφιών σας.
 - δ Ακολουθήστε τις οδηγίες της οθόνης.
- 5 Μέσω της υπηρεσίας **Ηλεκτρονικό ταχυδρομείο HP Instant Share** μπορείτε:
- Να στείλετε ένα μήνυμα ηλεκτρονικού ταχυδρομείου με μικρογραφίες των φωτογραφιών σας, οι οποίες μπορούν να προβληθούν, να εκτυπωθούν και να αποθηκευθούν μέσω Web.
 - Να ανοίξετε και να διατηρήσετε ένα ευρετήριο διευθύνσεων ηλεκτρονικού ταχυδρομείου. Κάντε κλικ στην επιλογή **Ευρετήριο**, εγγραφείτε στο HP Instant Share και δημιουργήστε ένα λογαριασμό HP Passport.
 - Να στείλετε το μήνυμα ηλεκτρονικού ταχυδρομείου σε πολλές διευθύνσεις. Κάντε κλικ στο σύνδεσμο πολλαπλών διευθύνσεων.
 - Να στείλετε μια συλλογή εικόνων στη συσκευή δικτύου ενός φίλου ή συγγενούς σας. Εισαγάγετε το όνομα που έχει εκχωρήσει ο παραλήπτης στη συσκευή, στο πεδίο **Ηλεκτρονική διεύθυνση**, ακολουθούμενο από @send.hp.com. Θα σας ζητηθεί να συνδεθείτε στο HP Instant Share χρησιμοποιώντας το **όνομα χρήστη** και τον **κωδικό** HP Passport.

Σημείωση Εάν δεν έχετε εγκαταστήσει το HP Instant Share, κάντε κλικ στην επιλογή **Χρειάζομαι λογαριασμό HP Passport** στην οθόνη **Είσοδος στο HP Passport**. Αποκτήστε ταυτότητα χρήστη και κωδικό HP Passport.

Σημείωση Μπορείτε επίσης να χρησιμοποιήσετε το κουμπί **Μενού** στην περιοχή **Φωτογραφία** στον πίνακα ελέγχου για να στείλετε φωτογραφίες από την κάρτα μνήμης. Για περισσότερες πληροφορίες ανατρέξτε στην ενότητα **Χρήση κάρτας μνήμης ή φωτογραφικής μνήμης PictBridge**.

Για να τοποθετήσετε την κάρτα μνήμης και να στείλετε τις φωτογραφίες αργότερα

- 1 Τοποθετήστε την κάρτα μνήμης στην κατάλληλη υποδοχή της συσκευής HP all-in-one.
Μετά από λίγο, η συσκευή HP all-in-one θα μεταβεί σε κατάσταση αδράνειας. Η συσκευή HP all-in-one βρίσκεται σε κατάσταση αδράνειας όταν εμφανιστεί η οθόνη αναμονής στην έγχρωμη οθόνη γραφικών.
- 2 Πατήστε **HP Instant Share** στον πίνακα ελέγχου της συσκευής HP all-in-one. Στην έγχρωμη οθόνη γραφικών εμφανίζεται το μενού **Αποστολή από πού;**.
- 3 Πατήστε **1** για να επιλέξετε **Κάρτα μνήμης**.
Η πρώτη φωτογραφία στην κάρτα μνήμης εμφανίζεται στην έγχρωμη οθόνη γραφικών.
- 4 Ακολουθήστε τα βήματα (ξεκινώντας από το βήμα 2) της ενότητας **Για να στείλετε φωτογραφίες αμέσως μετά την τοποθέτηση της κάρτας μνήμης**.

Αποστολή σαρωμένης εικόνας

Διαμοιραστείτε μια σαρωμένη εικόνα πατώντας **HP Instant Share** στον πίνακα ελέγχου. Για να χρησιμοποιήσετε το κουμπί **HP Instant Share**, τοποθετήστε την εικόνα στη γυάλινη επιφάνεια, επιλέξτε το σαρωτή ως μέσο αποστολής της εικόνας, επιλέξτε προορισμό και ξεκινήστε τη σάρωση.

Σημείωση Για περισσότερες πληροφορίες σχετικά με τη σάρωση μιας εικόνας, ανατρέξτε στην ενότητα **Χρήση των λειτουργιών σάρωσης**.

Για να στείλετε μια σαρωμένη εικόνα από τη συσκευή HP all-in-one

- 1 Τοποθετήστε το πρωτότυπο με την όψη προς τα κάτω στη δεξιά μπροστινή γωνία της γυάλινης επιφάνειας.
- 2 Πατήστε **HP Instant Share** στον πίνακα ελέγχου της συσκευής HP all-in-one. Στην έγχρωμη οθόνη γραφικών εμφανίζεται το μενού **Αποστολή από πού;**.
- 3 Πατήστε **2** για να επιλέξετε **Σαρωτής**.
Η εικόνα σαρώνεται και μεταφέρεται στον υπολογιστή σας.
Για χρήστες Windows, το λογισμικό **HP Image Zone** ανοίγει στον υπολογιστή σας. Εμφανίζεται η καρτέλα **HP Instant Share**. Στον Δίσκο επιλογών εμφανίζεται μια μικρογραφία της σαρωμένης εικόνας. Για περισσότερες πληροφορίες σχετικά με το **HP Image Zone**, δείτε την ενότητα "Χρήση του **HP Image Zone**" στην ηλεκτρονική βοήθεια.
Για χρήστες Macintosh, το λογισμικό της εφαρμογής πελάτη **HP Instant Share** ανοίγει στον υπολογιστή. Στο παράθυρο **HP Instant Share** εμφανίζεται μια μικρογραφία της σαρωμένης εικόνας.

Σημείωση Εάν χρησιμοποιείτε Macintosh OS προγενέστερο του OS X v10.1.5 (συμπεριλαμβανομένου του OS 9 v9.1.5), οι φωτογραφίες σας μεταφέρονται στο **Πινακοθήκη HP** (Πινακοθήκη HP) στο Macintosh. Κάντε κλικ στην επιλογή **E-mail**. Στείλτε τη σαρωμένη εικόνα ως συνημμένο σε e-mail ακολουθώντας τις οδηγίες στην οθόνη του υπολογιστή.

- 4 Ακολουθήστε τα κατάλληλα βήματα για το δικό σας λειτουργικό σύστημα:

Εάν χρησιμοποιείτε υπολογιστή με Windows:

- α Από την περιοχή **Έλεγχος** ή **Εργασία** στην καρτέλα **HP Instant Share**, κάντε κλικ στο σύνδεσμο ή το εικονίδιο που θέλετε να χρησιμοποιήσετε για την αποστολή της σαρωμένης εικόνας.

Σημείωση Εάν κάνετε κλικ στην επιλογή **Δείτε όλες τις υπηρεσίες**, μπορείτε να επιλέξετε μεταξύ όλων των υπηρεσιών που είναι διαθέσιμες στη χώρα/περιοχή σας, για παράδειγμα: **Ηλεκτρονικό ταχυδρομείο HP Instant Share** και **Δημιουργία ηλεκτρονικών άλμπουμ**. Ακολουθήστε τις οδηγίες της οθόνης.

Εμφανίζεται η οθόνη **Σύνδεση** στην περιοχή Εργασίας.

- β Κάντε κλικ στο **Επόμενο** και ακολουθήστε τις οδηγίες της οθόνης.

Εάν χρησιμοποιείτε Macintosh:

- α Βεβαιωθείτε ότι η σαρωμένη εικόνα που θέλετε να διαμοιραστείτε εμφανίζεται στο παράθυρο **HP Instant Share**.
Χρησιμοποιήστε το κουμπί - για να αφαιρέσετε φωτογραφίες ή το κουμπί + για να προσθέσετε φωτογραφίες στο παράθυρο.
- β Κάντε κλικ στο **Συνέχεια** και ακολουθήστε τις οδηγίες της οθόνης.
- γ Στη λίστα υπηρεσιών HP Instant Share, επιλέξτε την υπηρεσία που θέλετε να χρησιμοποιήσετε για την αποστολή της σαρωμένης εικόνας.
- δ Ακολουθήστε τις οδηγίες της οθόνης.

5 Μέσω της υπηρεσίας **Ηλεκτρονικό ταχυδρομείο HP Instant Share** μπορείτε:

- Να στείλετε ένα μήνυμα ηλεκτρονικού ταχυδρομείου με μικρογραφίες των φωτογραφιών σας, οι οποίες μπορούν να προβληθούν, να εκτυπωθούν και να αποθηκευθούν μέσω Web.
- Να ανοίξετε και να διατηρήσετε ένα ευρετήριο διευθύνσεων ηλεκτρονικού ταχυδρομείου. Κάντε κλικ στην επιλογή **Ευρετήριο**, εγγραφείτε στο HP Instant Share και δημιουργήστε ένα λογαριασμό HP Passport.
- Να στείλετε το μήνυμα ηλεκτρονικού ταχυδρομείου σε πολλές διευθύνσεις. Κάντε κλικ στο σύνδεσμο πολλαπλών διευθύνσεων.
- Να στείλετε μια συλλογή εικόνων στη συσκευή δικτύου ενός φίλου ή συγγενούς σας. Εισαγάγετε το όνομα που έχει εκχωρήσει ο παραλήπτης στη συσκευή, στο πεδίο **Ηλεκτρονική διεύθυνση**, ακολουθούμενο από @send.hp.com. Θα σας ζητηθεί να συνδεθείτε στο HP Instant Share χρησιμοποιώντας το **όνομα χρήστη** και τον **κωδικό HP Passport**.

Σημείωση Εάν δεν έχετε εγκαταστήσει το HP Instant Share, κάντε κλικ στην επιλογή **Χρειάζομαι λογαριασμό HP Passport** στην οθόνη **Είσοδος στο HP Passport**. Αποκτήστε ταυτότητα χρήστη και κωδικό HP Passport.

Σημείωση Μπορείτε επίσης να χρησιμοποιήσετε το κουμπί **Σάρωση σε** για να στείλετε μια σαρωμένη εικόνα. Για περισσότερες πληροφορίες, ανατρέξτε στην ενότητα **Χρήση των λειτουργιών σάρωσης**.

Αποστολή εικόνων με χρήση του υπολογιστή σας

Εκτός από τη χρήση της συσκευής HP all-in-one για αποστολή εικόνων μέσω του HP Instant Share, μπορείτε επίσης να χρησιμοποιήσετε το λογισμικό **HP Image Zone** που είναι εγκατεστημένο στον υπολογιστή σας για να στείλετε εικόνες. Το λογισμικό **HP Image Zone** σας δίνει τη δυνατότητα να επιλέξετε και να επεξεργαστείτε μία ή περισσότερες εικόνες και στη συνέχεια να αποκτήσετε πρόσβαση στο HP Instant Share για να επιλέξετε μια υπηρεσία (για παράδειγμα, **Ηλεκτρονικό ταχυδρομείο HP Instant Share**) και να στείλετε τις εικόνες σας. Το λιγότερο, μπορείτε να διαμοιραστείτε εικόνες μέσω των παρακάτω:

- Ηλεκτρονικό ταχυδρομείο HP Instant Share (αποστολή σε διεύθυνση ηλεκτρονικού ταχυδρομείου)
- Ηλεκτρονικό ταχυδρομείο HP Instant Share (αποστολή σε συσκευή)
- Ηλεκτρονικά άλμπουμ
- Ηλεκτρονική επεξεργασία φωτογραφίας (η διαθεσιμότητα διαφέρει ανάλογα με τη χώρα/περιοχή)

Αποστολή εικόνων με χρήση του λογισμικού HP Image Zone (Windows)

Χρησιμοποιήστε το λογισμικό **HP Image Zone** για να διαμοιραστείτε εικόνες με φίλους και συγγενείς. Απλώς ανοίξτε το **HP Image Zone**, επιλέξτε τις εικόνες που θέλετε να διαμοιραστείτε και προωθήστε τις χρησιμοποιώντας το **Ηλεκτρονικό ταχυδρομείο HP Instant Share**.

Σημείωση Για περισσότερες πληροφορίες σχετικά με τη χρήση του λογισμικού **HP Image Zone**, δείτε την ηλεκτρονική **Βοήθεια HP Image Zone**.

Για να χρησιμοποιήσετε το λογισμικό HP Image Zone

- 1 Κάντε διπλό κλικ στο εικονίδιο **HP Image Zone** στην επιφάνεια εργασίας. Στον υπολογιστή σας εμφανίζεται το παράθυρο **HP Image Zone**. Στο παράθυρο εμφανίζεται η καρτέλα **Οι εικόνες μου**.
- 2 Επιλέξτε μία ή περισσότερες εικόνες από τους φακέλους στους οποίους είναι αποθηκευμένες.
Για περισσότερες πληροφορίες, δείτε στην οθόνη τη **Βοήθεια HP Image Zone**.

Σημείωση Χρησιμοποιήστε τα εργαλεία επεξεργασίας εικόνων **HP Image Zone** για να επεξεργαστείτε τις εικόνες σας και να επιτύχετε το αποτέλεσμα που θέλετε. Για περισσότερες πληροφορίες, δείτε στην οθόνη τη **Βοήθεια HP Image Zone**.

- 3 Κάντε κλικ στην καρτέλα **HP Instant Share**. Στο παράθυρο **HP Image Zone** εμφανίζεται η καρτέλα **HP Instant Share**.
- 4 Από την περιοχή **Έλεγχος** ή **Εργασία** στην καρτέλα **HP Instant Share**, κάντε κλικ στο σύνδεσμο ή εικονίδιο που θέλετε να χρησιμοποιήσετε για την αποστολή της σαρωμένης εικόνας.

Σημείωση Εάν κάνετε κλικ στην επιλογή **Δείτε όλες τις υπηρεσίες**, μπορείτε να επιλέξετε μεταξύ όλων των υπηρεσιών που είναι διαθέσιμες στη χώρα/περιοχή σας, για παράδειγμα: **Ηλεκτρονικό ταχυδρομείο HP Instant Share** και **Δημιουργία ηλεκτρονικών άλμπουμ**. Ακολουθήστε τις οδηγίες της οθόνης.

Εμφανίζεται η οθόνη **Σύνδεση** στην περιοχή **Εργασία** της καρτέλας **HP Instant Share**.

- 5 Κάντε κλικ στο **Επόμενο** και ακολουθήστε τις οδηγίες της οθόνης.
- 6 Μέσω της υπηρεσίας **Ηλεκτρονικό ταχυδρομείο HP Instant Share** μπορείτε:
 - Να στείλετε ένα μήνυμα ηλεκτρονικού ταχυδρομείου με μικρογραφίες των φωτογραφιών σας, οι οποίες μπορούν να προβληθούν, να εκτυπωθούν και να αποθηκευθούν μέσω Web.
 - Να ανοίξετε και να διατηρήσετε ένα ευρετήριο διευθύνσεων ηλεκτρονικού ταχυδρομείου. Κάντε κλικ στην επιλογή **Ευρετήριο**, εγγραφείτε στο HP Instant Share και δημιουργήστε ένα λογαριασμό HP Passport.
 - Να στείλετε το μήνυμα ηλεκτρονικού ταχυδρομείου σε πολλές διευθύνσεις. Κάντε κλικ στο σύνδεσμο πολλαπλών διευθύνσεων.
 - Να στείλετε μια συλλογή εικόνων στη συσκευή δικτύου ενός φίλου ή συγγενούς σας. Εισαγάγετε το όνομα που έχει εκχωρήσει ο παραλήπτης στη συσκευή, στο πεδίο **Ηλεκτρονική διεύθυνση**, ακολουθούμενο από @send.hp.com. Θα σας ζητηθεί να συνδεθείτε στο HP Instant Share χρησιμοποιώντας το **όνομα χρήστη** και τον **κωδικό HP Passport**.

Σημείωση Εάν δεν έχετε εγκαταστήσει το HP Instant Share, κάντε κλικ στην επιλογή **Χρειάζομαι λογαριασμό HP Passport** στην οθόνη **Είσοδος στο HP Passport**. Αποκτήστε ταυτότητα χρήστη και κωδικό HP Passport.

Αποστολή εικόνων με τη χρήση του λογισμικού της εφαρμογής πελάτη HP Instant Share (χρήστες Macintosh OS X v10.2 και μεταγενέστερων εκδόσεων)

Σημείωση Τα λειτουργικά συστήματα Macintosh OS X v10.2.1 και v10.2.2 **δεν** υποστηρίζονται.

Χρησιμοποιήστε την εφαρμογή πελάτη HP Instant Share για να διαμοιραστείτε εικόνες με φίλους και συγγενείς. Απλώς ανοίξτε το παράθυρο HP Instant Share, επιλέξτε τις εικόνες που θέλετε να διαμοιραστείτε και προωθήστε τις χρησιμοποιώντας το **Ηλεκτρονικό ταχυδρομείο HP Instant Share**.

Σημείωση Για περισσότερες πληροφορίες σχετικά με τη χρήση της εφαρμογής λογισμικού πελάτη **HP Instant Share**, δείτε την ηλεκτρονική **Βοήθεια HP Image Zone**.

Για να χρησιμοποιήσετε την εφαρμογή πελάτη HP Instant Share

- 1 Επιλέξτε το εικονίδιο **HP Image Zone** από το Dock.
Στην επιφάνεια εργασίας ανοίγει το **HP Image Zone**.
- 2 Στο **HP Image Zone** κάντε κλικ στο κουμπί **Services (Υπηρεσίες)** στο επάνω μέρος του παραθύρου.
Στο κάτω μέρος του **HP Image Zone** εμφανίζεται μια λίστα με εφαρμογές.
- 3 Από τη λίστα εφαρμογών επιλέξτε **HP Instant Share**.
Στον υπολογιστή σας ανοίγει η εφαρμογή λογισμικού πελάτη **HP Instant Share**.
- 4 Χρησιμοποιήστε το κουμπί **+** για να προσθέσετε μια εικόνα στο παράθυρο ή το κουμπί **-** για να αφαιρέσετε μια εικόνα.

Σημείωση Για περισσότερες πληροφορίες σχετικά με τη χρήση της εφαρμογής λογισμικού πελάτη **HP Instant Share**, δείτε την ηλεκτρονική **Βοήθεια HP Image Zone**.

- 5 Βεβαιωθείτε ότι εικόνες που θέλετε να διαμοιραστείτε εμφανίζονται στο παράθυρο **HP Instant Share**.
- 6 Κάντε κλικ στο **Συνέχεια** και ακολουθήστε τις οδηγίες της οθόνης.
- 7 Στη λίστα υπηρεσιών HP Instant Share, επιλέξτε την υπηρεσία που θέλετε να χρησιμοποιήσετε για την αποστολή της σαρωμένης εικόνας.
- 8 Ακολουθήστε τις οδηγίες της οθόνης.
- 9 Μέσω της υπηρεσίας **Ηλεκτρονικό ταχυδρομείο HP Instant Share** μπορείτε:
 - Να στείλετε ένα μήνυμα ηλεκτρονικού ταχυδρομείου με μικρογραφίες των φωτογραφιών σας, οι οποίες μπορούν να προβληθούν, να εκτυπωθούν και να αποθηκευθούν μέσω Web.
 - Να ανοίξετε και να διατηρήσετε ένα ευρετήριο διευθύνσεων ηλεκτρονικού ταχυδρομείου. Κάντε κλικ στην επιλογή **Ευρετήριο**, εγγραφείτε στο HP Instant Share και δημιουργήστε ένα λογαριασμό HP Passport.
 - Να στείλετε το μήνυμα ηλεκτρονικού ταχυδρομείου σε πολλές διευθύνσεις. Κάντε κλικ στο σύνδεσμο πολλαπλών διευθύνσεων.
 - Να στείλετε μια συλλογή εικόνων στη συσκευή δικτύου ενός φίλου ή συγγενούς σας. Εισαγάγετε το όνομα που έχει εκχωρήσει ο παραλήπτης στη συσκευή, στο πεδίο **Ηλεκτρονική διεύθυνση**, ακολουθούμενο από @send.hp.com. Θα σας ζητηθεί να συνδεθείτε στο HP Instant Share χρησιμοποιώντας το **όνομα χρήστη** και τον **κωδικό** HP Passport.

Σημείωση Εάν δεν έχετε εγκαταστήσει το HP Instant Share, κάντε κλικ στην επιλογή **Χρειάζομαι λογαριασμό HP Passport** στην οθόνη **Είσοδος στο HP Passport**. Αποκτήστε ταυτότητα χρήστη και κωδικό HP Passport.

Διαμοιρασμός εικόνων με χρήση του HP Director (Macintosh OS προγενέστερο του X v10.1.5)

Σημείωση Τα λειτουργικά συστήματα Macintosh OS 9 v9.1.5 και νεότερες εκδόσεις και v9.2.6 και νεότερες εκδόσεις **υποστηρίζονται**. Τα λειτουργικά συστήματα Macintosh OS X v10.0 και v10.0.4 **δεν** υποστηρίζονται.

Διαμοιραστείτε εικόνες με οποιονδήποτε διαθέτει λογαριασμό e-mail. Απλώς εκκινήστε το **HP Director** και ανοίξτε το **Πίνακοθήκη HP** (Πίνακοθήκη HP). Στη συνέχεια δημιουργήστε ένα νέο μήνυμα ηλεκτρονικού ταχυδρομείου χρησιμοποιώντας εφαρμογή ηλεκτρονικού ταχυδρομείου εγκατεστημένη στον υπολογιστή σας.

Σημείωση Για περισσότερες πληροφορίες, δείτε την ενότητα "Πίνακοθήκη απεικόνισης HP" στην ηλεκτρονική βοήθεια **HP Photo and Imaging Help** (**Βοήθεια φωτογραφιών και απεικόνισης HP**).

Για να χρησιμοποιήσετε την επιλογή e-mail στο HP Director

- 1 Εμφανίστε το μενού **HP Director**:
 - Σε OS X, επιλέξτε το εικονίδιο **HP Director** από το Dock.
 - Σε OS 9, κάντε διπλό κλικ στη συντόμευση **HP Director** στην επιφάνεια εργασίας.
- 2 Ανοίξτε το πρόγραμμα **HP Photo and Imaging Gallery** (**Πίνακοθήκη φωτογραφιών και απεικόνισης HP**):
 - Σε OS X, επιλέξτε **Πίνακοθήκη HP** (Πίνακοθήκη HP) από την ενότητα **Manage and Share** (**Διαχείριση και Διαμοιρασμός**) του μενού **HP Director**.
 - Σε OS 9, κάντε κλικ στην επιλογή **Πίνακοθήκη HP** (Πίνακοθήκη HP).
- 3 Επιλέξτε μία ή περισσότερες εικόνες προς διαμοιρασμό.
Για περισσότερες πληροφορίες, δείτε την ηλεκτρονική βοήθεια **HP Photo and Imaging Help** (**Βοήθεια φωτογραφιών και απεικόνισης HP**).
- 4 Κάντε κλικ στην επιλογή **E-mail**.
Ανοίγει το πρόγραμμα ηλεκτρονικού ταχυδρομείου στο Macintosh.
Στείλτε τις εικόνες ως συνημμένο σε e-mail ακολουθώντας τις οδηγίες στην οθόνη του υπολογιστή.

13 Χρήση του HP Instant Share (δίκτυο)

Το HP Instant Share κάνει εύκολο το διαμοιρασμό φωτογραφιών με τους συγγενείς και φίλους σας. Απλώς σαρώστε μια φωτογραφία ή τοποθετήστε μια κάρτα μνήμης στην κατάλληλη υποδοχή της συσκευής HP all-in-one, επιλέξτε μία ή περισσότερες φωτογραφίες για διαμοιρασμό, επιλέξτε προορισμό για τις φωτογραφίες σας και στείλτε τις. Μπορείτε ακόμα και να μεταφέρετε τις φωτογραφίες σας σε ένα ηλεκτρονικό άλμπουμ φωτογραφιών ή μια ηλεκτρονική υπηρεσία επεξεργασίας φωτογραφιών. Η διαθεσιμότητα των υπηρεσιών διαφέρει ανάλογα με τη χώρα/περιοχή.

Επισκόπηση

Εάν η συσκευή HP all-in-one είναι συνδεδεμένη σε δίκτυο και διαθέτει απευθείας πρόσβαση στο Internet (για παράδειγμα, δεν βασίζεται στον υπολογιστή σας για σύνδεση στο Internet), έχετε πλήρη πρόσβαση στις λειτουργίες του HP Instant Share που προσφέρει η συσκευή. Οι λειτουργίες αυτές περιλαμβάνουν τη δυνατότητα αποστολής και λήψης εικόνων, καθώς και απομακρυσμένη εκτύπωση από τη συσκευή HP all-in-one. Ακολουθεί περιγραφή της κάθε λειτουργίας.

Σημείωση Οι εικόνες μπορεί να είναι φωτογραφίες ή σαρωμένο κείμενο. Μπορείτε να διαμοιραστείτε και τα δύο με τους συγγενείς και φίλους σας, χρησιμοποιώντας τη συσκευή HP all-in-one και το HP Instant Share.

Αποστολή HP Instant Share

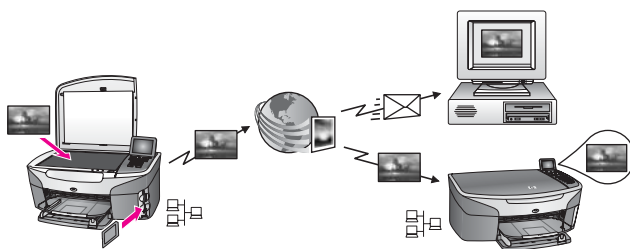

Η Αποστολή HP Instant Share σας παρέχει τη δυνατότητα να στείλετε εικόνες από τη συσκευή HP all-in-one σε προορισμούς της επιλογής σας μέσω της υπηρεσίας HP Instant Share. (Μπορείτε επίσης να στείλετε εικόνες από το λογισμικό **HP Image Zone** που είναι εγκατεστημένο στον υπολογιστή σας.) Ο προορισμός που ορίζετε μπορεί να είναι μια διεύθυνση ηλεκτρονικού ταχυδρομείου, η δικτυακή συσκευή κάποιου φίλου ή συγγενούς σας, ένα ηλεκτρονικό άλμπουμ φωτογραφιών ή μια ηλεκτρονική υπηρεσία επεξεργασίας φωτογραφιών. Η διαθεσιμότητα των υπηρεσιών διαφέρει ανάλογα με τη χώρα/περιοχή. Για περισσότερες πληροφορίες, ανατρέξτε στην ενότητα **Αποστολή εικόνων απευθείας από τη συσκευή HP all-in-one**.

Σημείωση Δικτυακή συσκευή είναι μια συσκευή HP All-in-One, η οποία διαθέτει τη λειτουργία HP Instant Share και αποκτά πρόσβαση στο Internet μέσω ενός οικιακού δικτύου ή μιας άλλης διαμόρφωσης, η οποία δεν απαιτεί

υπολογιστή για πρόσβαση. Εάν μια συσκευή είναι συνδεδεμένη σε δίκτυο και σε υπολογιστή μέσω καλωδίου USB, προτεραιότητα έχει η σύνδεση δικτύου.

Το σύμβολο συνδεσιμότητας δικτύου είναι το .

Λήψη HP Instant Share

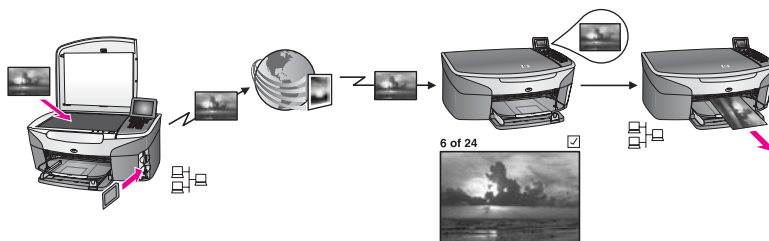

Η Λήψη HP Instant Share σας δίνει τη δυνατότητα να λαμβάνετε εικόνες από οποιονδήποτε φίλο ή συγγενή που έχει προστελέσει την υπηρεσία HP Instant Share και έχει αποκτήσει ταυτότητα χρήστη και κωδικό HP Passport.

Λήψη εικόνων από οποιονδήποτε αποστολέα ή από καθορισμένη ομάδα αποστολέων

Μπορείτε να λάβετε εικόνες από οποιονδήποτε αποστολέα διαθέτει λογαριασμό HP Passport (Ανοιχτή λειτουργία) ή από μια καθορισμένη ομάδα αποστολέων (Ιδιωτική λειτουργία).

- Εάν επιλέξετε να λαμβάνετε από οποιονδήποτε αποστολέα, απλώς δώστε το όνομα της συσκευής HP all-in-one στους αποστολείς από τους οποίους θέλετε να λαμβάνετε εικόνες. Εκχωρείτε όνομα στη συσκευή σας όταν εγκαθιστάτε το HP Instant Share στο HP all-in-one. Η χρήση πεζών και κεφαλαίων δεν επηρεάζει το όνομα συσκευής.

Η Ανοιχτή λειτουργία (λήψη από οποιονδήποτε αποστολέα) είναι η προεπιλεγμένη λειτουργία λήψης. Για περισσότερες πληροφορίες σχετικά με τη λήψη σε Ανοιχτή λειτουργία, ανατρέξτε στην ενότητα [Λήψη από οποιονδήποτε αποστολέα \(Ανοιχτή λειτουργία\)](#).

Μπορείτε επίσης να επιλέξετε να μπλοκάρετε συγκεκριμένα άτομα ώστε να μην μπορούν να πραγματοποιήσουν αποστολή στη συσκευή HP all-in-one μέσω της λίστας πρόσβασης HP Instant Share. Για περισσότερες πληροφορίες σχετικά με τη χρήση μιας λίστας πρόσβασης, δείτε την ηλεκτρονική βοήθεια για την Υπηρεσία HP Instant Share.

- Εάν επιλέξετε να λαμβάνετε από μια καθορισμένη ομάδα αποστολέων, προσθέστε στη λίστα πρόσβασης HP Instant Share κάθε αποστολέα από τον οποίο θέλετε να λαμβάνετε εικόνες και στη συνέχεια εκχωρήστε στον καθένα δικαίωμα πρόσβασης. Για περισσότερες πληροφορίες σχετικά με την εκχώρηση δικαιώματος πρόσβασης, δείτε την ηλεκτρονική βοήθεια για την Υπηρεσία HP Instant Share.

Επισκόπηση ή αυτόματη εκτύπωση των ληφθέντων εικόνων

Το HP Instant Share σας δίνει την επιλογή να πραγματοποιήσετε επισκόπηση μιας συλλογής εικόνων πριν την εκτύπωση ή να εκτυπώσετε αυτόματα συλλογές εικόνων στη συσκευή HP all-in-one. Η δυνατότητα αυτόματης εκτύπωσης ενεργοποιείται για κάθε αποστολέα από τη λίστα πρόσβασης HP Instant Share.

Μόνο οι συλλογές εικόνων προερχόμενες από αποστολείς στους οποίους έχετε εκχωρήσει δικαίωμα αυτόματης εκτύπωσης θα εκτυπώνονται αυτόματα στη συσκευή σας. Όλες οι υπόλοιπες συλλογές θα λαμβάνονται σε λειτουργία προεπισκόπησης.

Σημείωση Για περισσότερες πληροφορίες σχετικά με τη λήψη HP Instant Share, ανατρέξτε στην ενότητα [Λήψη εικόνων](#).

απομακρυσμένη εκτύπωση HP

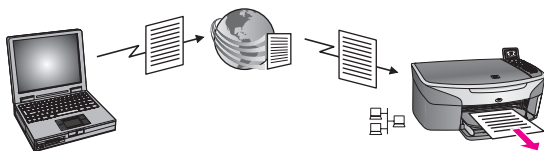

Η Απομακρυσμένη εκτύπωση HP σας παρέχει τη δυνατότητα να εκτυπώσετε από εφαρμογές των Windows σε μια συσκευή δικτύου σε ξεχωριστή τοποθεσία. Για παράδειγμα, μπορείτε να χρησιμοποιήσετε το πρόγραμμα οδήγησης απομακρυσμένης εκτύπωσης HP για να εκτυπώσετε από ένα φορητό υπολογιστή στη συσκευή HP all-in-one που έχετε στο σπίτι. Μπορείτε επίσης να εκτυπώσετε στη συσκευή που διαθέτετε ενώ εργάζεστε από το σπίτι μέσω ενός εικονικού ιδιωτικού δικτύου (VPN). Για περισσότερες πληροφορίες, ανατρέξτε στην ενότητα [Απομακρυσμένη εκτύπωση εγγράφων](#).

Επιπλέον, ένας φίλος ή συγγενής σας, ο οποίος δεν διαθέτει συσκευή συνδεδεμένη σε δίκτυο, μπορεί να μεταφέρει το πρόγραμμα οδήγησης απομακρυσμένης εκτύπωσης στον υπολογιστή του και να εκτυπώσει στο HP all-in-one (αφού του δώσετε το όνομα της συσκευής σας). Για περισσότερες πληροφορίες, ανατρέξτε στην ενότητα [Απομακρυσμένη εκτύπωση εγγράφων](#).

Τα πρώτα βήματα

Για να χρησιμοποιήσετε το HP Instant Share με τη συσκευή HP all-in-one θα πρέπει να διαθέτετε τα παρακάτω:

- Τοπικό δίκτυο (LAN) που να λειτουργεί
- Μια συσκευή HP all-in-one συνδεδεμένη στο τοπικό δίκτυο
- Απευθείας πρόσβαση στο Internet μέσω παροχέα υπηρεσιών Internet (ISP)
- Ταυτότητα χρήστη και κωδικό HP Passport
- Το HP Instant Share εγκατεστημένο στη συσκευή σας

Μπορείτε να εγκαταστήσετε το HP Instant Share και να αποκτήσετε ταυτότητα χρήστη και κωδικό HP Passport:

- Μέσω του λογισμικού **HP Image Zone** στον υπολογιστή σας
- Πατώντας "HP Instant Share" στον πίνακα ελέγχου της συσκευής HP all-in-one.
- Όταν σάς παρέχεται η επιλογή στο τέλος της εγκατάστασης του λογισμικού (μόνο Macintosh)

Για περισσότερες πληροφορίες, ανατρέξτε στην ηλεκτρονική Βοήθεια **Οδηγός εγκατάστασης HP Instant Share**.

Σημείωση Βεβαιωθείτε ότι κατά την εγκατάσταση του λογισμικού HP all-in-one έχετε επιλέξει την εγκατάσταση **Τυπική**. Το HP Instant Share **δεν** θα λειτουργήσει σε συσκευή με ελάχιστη εγκατάσταση.

Μόλις αποκτήσετε ταυτότητα χρήστη και κωδικό HP Passport, δημιουργήστε ένα μοναδικό όνομα για το HP all-in-one και δηλώστε τη συσκευή σας, μπορείτε να προσθέσετε αποστολές σε μια λίστα πρόσβασης και να δημιουργήσετε προορισμούς. Εάν επιλέξετε να χρησιμοποιήσετε τη λίστα πρόσβασης και να δημιουργήσετε προορισμούς σε μεταγενέστερο χρόνο, ακολουθήστε τις οδηγίες για τα παρακάτω θέματα.

Σημείωση Μόλις πραγματοποιήσετε εγγραφή στο HP Instant Share και δηλώσετε τη συσκευή HP all-in-one, προστίθενται αυτόματα στη λίστα πρόσβασης της συσκευής σας και σάς εκχωρούνται δικαιώματα αυτόματης εκτύπωσης. Για περισσότερες πληροφορίες σχετικά με το πώς να γίνετε μέλος του HP Instant Share και να δηλώσετε τη συσκευή σας, ανατρέξτε στην ενότητα **Τα πρώτα βήματα**.

Δημιουργία προορισμών

Δημιουργήστε προορισμούς για να ορίσετε τοποθεσίες στις οποίες θέλετε (ως αποστολέας) να αποσταλούν οι εικόνες. Για παράδειγμα, ένας προορισμός μπορεί να είναι μια διεύθυνση ηλεκτρονικού ταχυδρομείου, η δικτυακή συσκευή ενός φίλου ή συγγενή σας, ένα ηλεκτρονικό άλμπουμ φωτογραφιών ή μια ηλεκτρονική υπηρεσία επεξεργασίας φωτογραφιών. Η διαθεσιμότητα των υπηρεσιών διαφέρει ανάλογα με τη χώρα/περιοχή.

Σημείωση Παρόλο που οι προορισμοί δημιουργούνται στην υπηρεσία HP Instant Share, η πρόσβαση σε αυτούς γίνεται από τη συσκευή HP all-in-one.

Για να δημιουργήσετε προορισμούς

- 1 Πατήστε **HP Instant Share** στον πίνακα ελέγχου της συσκευής HP all-in-one. Στην έγχρωμη οθόνη γραφικών εμφανίζεται το μενού **HP Instant Share**.
- 2 Πατήστε **3** για να επιλέξετε **Προσθήκη νέου προορισμού**. Εμφανίζεται το μενού **Επιλέξτε Υπολογιστή** με μια λίστα υπολογιστών που είναι συνδεδεμένοι στο δίκτυό σας.
- 3 Επιλέξτε έναν υπολογιστή από τη λίστα.

Σημείωση Το λογισμικό **HP Image Zone** πρέπει να εγκατασταθεί στον επιλεγμένο υπολογιστή και ο υπολογιστής να έχει δυνατότητα πρόσβασης στην υπηρεσία HP Instant Share.

Σε ένα παράθυρο στον υπολογιστή σας εμφανίζεται η οθόνη της υπηρεσίας HP Instant Share.

- 4 Συνδεθείτε στο HP Instant Share με το **όνομα χρήστη** και τον **κωδικό HP Passport**.
Εμφανίζεται το πρόγραμμα διαχείρισης HP Instant Share.
- Σημείωση** Δεν θα σας ζητηθεί το **όνομα χρήστη** και ο **κωδικός HP Passport** εάν έχετε ρυθμίσει την υπηρεσία HP Instant Share να τα θυμάται.
- 5 Επιλέξτε την καρτέλα **Διαμοιρασμός** και ακολουθήστε τις οδηγίες στην οθόνη για να δημιουργήσετε έναν νέο προορισμό.
Για περισσότερες πληροφορίες, δείτε την ηλεκτρονική Βοήθεια.
Εάν θέλετε να στείλετε μια συλλογή εικόνων στη συσκευή δικτύου ενός φίλου ή συγγενή σας, επιλέξτε **Ηλεκτρονικό ταχυδρομείο HP Instant Share**. Στο πεδίο **Ηλεκτρονική διεύθυνση** εισαγάγετε το όνομα της συσκευής ακολουθούμενο από **@send.hp.com**. (Η συγκεκριμένη ηλεκτρονική διεύθυνση μπορεί να χρησιμοποιηθεί μόνο με το HP Instant Share.)
- Σημείωση** Για να πραγματοποιήσετε αποστολή σε συσκευή: 1) τόσο ο αποστολέας όσο και ο παραλήπτης πρέπει να έχουν ταυτότητα χρήστη και κωδικό HP Passport. 2) Η συσκευή στην οποία αποστέλλεται η εικόνα πρέπει να είναι δηλωμένη στο HP Instant Share και 3) η εικόνα πρέπει να αποσταλεί με χρήση **Ηλεκτρονικού ταχυδρομείου HP Instant Share** ή απομακρυσμένης εκτύπωσης HP.
Πριν ορίσετε προορισμό συσκευής στο πεδίο **Ηλεκτρονική διεύθυνση HP Instant Share** ή προσθέσετε εκτυπωτή για χρήση με την Απομακρυσμένη εκτύπωση HP, ρωτήστε τον παραλήπτη το όνομα που έχει εκχωρήσει στη συσκευή του. Το όνομα της συσκευής δημιουργείται όταν ένα άτομο εγγράφεται στο HP Instant Share και δηλώνει τη συσκευή του. Για περισσότερες πληροφορίες, ανατρέξτε στην ενότητα **Τα πρώτα βήματα**.
- 6 Όταν ολοκληρώσετε τη δημιουργία του προορισμού, επιστρέψτε στη συσκευή HP all-in-one για να στείλετε τις εικόνες.
Για περισσότερες πληροφορίες, ανατρέξτε στην ενότητα **Αποστολή εικόνων απευθείας από τη συσκευή HP all-in-one**.

Χρήση της λίστας πρόσβασης HP Instant Share

Η λίστα πρόσβασης χρησιμοποιείται όταν η συσκευή HP all-in-one που διαθέτετε είναι ρυθμισμένη να λαμβάνει είτε σε Ανοιχτή είτε σε Ιδιωτική λειτουργία.

- Σε Ανοιχτή λειτουργία, λαμβάνετε συλλογές εικόνων από οποιονδήποτε αποστολέα διαθέτει λογαριασμό HP Passport και γνωρίζει το όνομα που έχετε εκχωρήσει στη συσκευή σας. Εάν επιλέξετε να λαμβάνετε σε Ανοιχτή λειτουργία, επιτρέπεται σε έναν χρήστη να στείλει εικόνες στη συσκευή σας. Χρησιμοποιήστε τη λίστα πρόσβασης για να εκχωρήσετε δικαιώματα αυτόματης εκτύπωσης. Επίσης χρησιμοποιήστε την για να μπλοκάρετε αποστολές από τους οποίους **δεν** θέλετε να λαμβάνετε εικόνες.
- Στην Ιδιωτική λειτουργία, λαμβάνετε εικόνες μόνο από τους αποστολείς που εσείς καθορίζετε στη λίστα πρόσβασης. Τα άτομα που προστίθενται στη λίστα πρέπει να διαθέτουν ταυτότητα χρήστη και κωδικό HP Passport.

Αφού προσθέσετε έναν αποστολέα στη λίστα, εκχωρήστε του ένα από τα παρακάτω δικαιώματα πρόσβασης:

- Να επιτρέπεται: Επιτρέπει να πραγματοποιηθεί προεπισκόπηση των ληφθέντων εικόνων πριν την εκτύπωση.
- Αυτόματη εκτύπωση: Επιτρέπει να πραγματοποιηθεί από τη συσκευή σας αυτόματη εκτύπωση των ληφθέντων εικόνων.
- Μπλοκάρισμα: Εξασφαλίζει ότι δεν θα λαμβάνετε ανεπιθύμητες εικόνες από κάποιον αποστολέα.

Για να χρησιμοποιήσετε τη λίστα πρόσβασης

- 1 Πατήστε **HP Instant Share** στον πίνακα ελέγχου της συσκευής HP all-in-one. Στην έγχρωμη οθόνη γραφικών εμφανίζεται το μενού **HP Instant Share**.
- 2 Πατήστε **3** και στη συνέχεια πατήστε **5**. Εμφανίζεται το μενού **Επιλογές Instant Share** και στη συνέχεια ενεργοποιείται η επιλογή **Διαχείριση λογαριασμού**. Εμφανίζεται το μενού **Επιλέξτε Υπολογιστή** με μια λίστα υπολογιστών που είναι συνδεδεμένοι στο δίκτυό σας.
- 3 Επιλέξτε έναν υπολογιστή από τη λίστα.

Σημείωση Το λογισμικό **HP Image Zone** πρέπει να εγκατασταθεί στον επιλεγμένο υπολογιστή και ο υπολογιστής να έχει δυνατότητα πρόσβασης στην υπηρεσία HP Instant Share.

Σε ένα παράθυρο στον υπολογιστή σας εμφανίζεται η οθόνη της υπηρεσίας HP Instant Share.

- 4 Όταν σας ζητηθεί, συνδεθείτε στο HP Instant Share με το **όνομα χρήστη** και τον **κωδικό** HP Passport. Εμφανίζεται το πρόγραμμα διαχείρισης HP Instant Share.

Σημείωση Δεν θα σας ζητηθεί το **όνομα χρήστη** και ο **κωδικός** HP Passport εάν έχετε ρυθμίσει την υπηρεσία HP Instant Share να τα θυμάται.

- 5 Ακολουθήστε τις οδηγίες της οθόνης για να προσθέσετε ή να αφαιρέσετε αποστολείς και αλλάξτε τα δικαιώματα πρόσβασης χρησιμοποιώντας τη λίστα πρόσβασης.

Για περισσότερες πληροφορίες, δείτε την ηλεκτρονική Βοήθεια.

Σημείωση Θα χρειαστεί να αποκτήσετε την ταυτότητα χρήστη HP Passport κάθε αποστολέα που προσθέτετε στη λίστα πρόσβασης. Η ταυτότητα χρήστη απαιτείται για να προσθέσετε έναν αποστολέα στη λίστα. Αφού προσθέσετε έναν αποστολέα στη λίστα και του εκχωρήσετε δικαιώματα πρόσβασης, στη λίστα πρόσβασης εμφανίζονται τα στοιχεία του αποστολέα ως εξής: εκχωρημένα δικαιώματα πρόσβασης, όνομα, επώνυμο και ταυτότητα χρήστη HP Passport.

Αποστολή εικόνων απευθείας από τη συσκευή HP all-in-one

Οι εικόνες μπορεί να είναι φωτογραφίες ή σαρωμένα έγγραφα. Μπορείτε να διαμοιραστείτε και τα δύο με τους συγγενείς και φίλους σας, χρησιμοποιώντας τη συσκευή HP all-in-one και το HP Instant Share. Επιλέξτε φωτογραφίες από μια κάρτα

μνήμης ή σαρώστε μια εικόνα, πατήστε **HP Instant Share** στον πίνακα ελέγχου της συσκευής HP all-in-one και στείλτε τις εικόνες στους προορισμούς που θέλετε. Δείτε τα θέματα παρακάτω για λεπτομερείς οδηγίες.

Σημείωση Εάν πραγματοποιείτε αποστολή από συσκευή δικτύου, η συσκευή λήψης πρέπει να είναι δηλωμένη στο HP Instant Share.

Αποστολή φωτογραφιών από κάρτα μνήμης

Η συσκευή HP all-in-one σας παρέχει την επιλογή να στείλετε φωτογραφίες αμέσως μετά την τοποθέτηση μιας κάρτας μνήμης ή να τοποθετήσετε μια κάρτα μνήμης και να στείλετε τις φωτογραφίες αργότερα. Για να στείλετε φωτογραφίες αμέσως, τοποθετήστε την κάρτα μνήμης στην κατάλληλη υποδοχή, επιλέξτε μία ή περισσότερες φωτογραφίες και πατήστε **HP Instant Share** στον πίνακα ελέγχου.

Εάν τοποθετήσετε την κάρτα μνήμης και αποφασίσετε ότι θέλετε να στείλετε τις φωτογραφίες αργότερα, όταν επιστρέψετε, η συσκευή HP all-in-one θα έχει μεταβεί σε κατάσταση αδράνειας. Απλά πατήστε **HP Instant Share** και ακολουθήστε τα μηνύματα για να επιλέξετε και να διαμοιραστείτε φωτογραφίες.

Σημείωση Για περισσότερες πληροφορίες σχετικά με τη χρήση κάρτας μνήμης, ανατρέξτε στην ενότητα **Χρήση κάρτας μνήμης ή φωτογραφικής μνήμης PictBridge**.

Για να στείλετε μια φωτογραφία στη συσκευή δικτύου ενός φίλου ή συγγενή σας

- 1 Ζητήστε από τον παραλήπτη το όνομα που έχει εκχωρήσει στη συσκευή του.

Σημείωση Το όνομα συσκευής εκχωρείται όταν δημιουργήσετε το λογαριασμό HP Instant Share και δηλώσετε τη συσκευή HP all-in-one. Η χρήση πεζών και κεφαλαίων δεν επηρεάζει το όνομα συσκευής.

- 2 Βεβαιωθείτε ότι ο παραλήπτης λαμβάνει σε Ανοιχτή λειτουργία ή ότι έχει συμπεριλάβει το όνομα χρήστη HP Passport στη λίστα πρόσβασης της συσκευής λήψης.

Για περισσότερες πληροφορίες, ανατρέξτε στις ενότητες **Λήψη από οποιονδήποτε αποστολέα (Ανοιχτή λειτουργία)** και **Χρήση της λίστας πρόσβασης HP Instant Share**.

- 3 Δημιουργήστε έναν προορισμό χρησιμοποιώντας το όνομα συσκευής που σας έδωσε ο παραλήπτης.

Για περισσότερες πληροφορίες, ανατρέξτε στην ενότητα **Δημιουργία προορισμών**.

- 4 Πατήστε **HP Instant Share** για να στείλετε τις φωτογραφίες σας.

Για περισσότερες πληροφορίες, δείτε την ακόλουθη διαδικασία.

Για να στείλετε φωτογραφίες αμέσως μετά την τοποθέτηση της κάρτας μνήμης

- 1 Βεβαιωθείτε ότι η κάρτα μνήμης έχει τοποθετηθεί στην κατάλληλη υποδοχή της συσκευής HP all-in-one.

- 2 Επιλέξτε μία ή περισσότερες φωτογραφίες.

Για περισσότερες πληροφορίες σχετικά με την επιλογή φωτογραφιών, ανατρέξτε στην ενότητα **Χρήση κάρτας μνήμης ή φωτογραφικής μνήμης PictBridge**.

Σημείωση Οι τύποι αρχείων βίντεο ενδέχεται να μην υποστηρίζονται από την υπηρεσία HP Instant Share.

- 3 Στον πίνακα ελέγχου της συσκευής HP all-in-one πατήστε το κουμπί **HP Instant Share**.
Στην έγχρωμη οθόνη γραφικών εμφανίζεται το **Μενού Διαμοιρασμός**. Στο **Μενού Διαμοιρασμός** εμφανίζονται οι προορισμοί που δημιουργήσατε στην υπηρεσία HP Instant Share. Για περισσότερες πληροφορίες, ανατρέξτε στην ενότητα **Δημιουργία προορισμών**.
- 4 Χρησιμοποιήστε τα βέλη **▲** και **▼** για να επισημάνετε έναν προορισμό στον οποίο θέλετε να στείλετε τις φωτογραφίες σας.
- 5 Πατήστε **OK** για να επιλέξετε τον προορισμό και να στείλετε τις φωτογραφίες.

Σημείωση Μπορείτε επίσης να χρησιμοποιήσετε το κουμπί **Μενού** στην περιοχή **Φωτογραφία** στον πίνακα ελέγχου για να στείλετε εικόνες από την κάρτα μνήμης. Για περισσότερες πληροφορίες ανατρέξτε στην ενότητα **Χρήση κάρτας μνήμης ή φωτογραφικής μνήμης PictBridge**.

Για να τοποθετήσετε την κάρτα μνήμης και να στείλετε τις φωτογραφίες αργότερα

- 1 Τοποθετήστε την κάρτα μνήμης στην κατάλληλη υποδοχή της συσκευής HP all-in-one.
Μετά από λίγο, η συσκευή HP all-in-one θα μεταβεί σε κατάσταση αδράνειας. Η συσκευή HP all-in-one βρίσκεται σε κατάσταση αδράνειας όταν εμφανιστεί η οθόνη αναμονής στην έγχρωμη οθόνη γραφικών.
- 2 Όταν είστε έτοιμοι να στείλετε τις φωτογραφίες, πατήστε **HP Instant Share** στον πίνακα ελέγχου της συσκευής HP all-in-one.
Στην έγχρωμη οθόνη γραφικών εμφανίζεται το μενού **HP Instant Share**.
- 3 Πατήστε **1** για να επιλέξετε **Αποστολή**.
Εμφανίζεται το μενού **Αποστολή από πού;**.
- 4 Πατήστε **1** για να επιλέξετε **Κάρτα μνήμης**.
Η πρώτη φωτογραφία στην κάρτα μνήμης εμφανίζεται στην έγχρωμη οθόνη γραφικών.
- 5 Επιλέξτε μία ή περισσότερες φωτογραφίες.
Για περισσότερες πληροφορίες σχετικά με την επιλογή φωτογραφιών, ανατρέξτε στην ενότητα **Χρήση κάρτας μνήμης ή φωτογραφικής μνήμης PictBridge**.
- 6 Πατήστε **Μενού** στην περιοχή **Φωτογραφία** στον πίνακα ελέγχου.
Εμφανίζεται το **Μενού Διαμοιρασμός**.
Στο **Μενού Διαμοιρασμός** εμφανίζονται οι προορισμοί που δημιουργήσατε στην υπηρεσία HP Instant Share. Για περισσότερες πληροφορίες, ανατρέξτε στην ενότητα **Δημιουργία προορισμών**.
- 7 Χρησιμοποιήστε τα βέλη **▲** και **▼** για να επισημάνετε έναν προορισμό στον οποίο θέλετε να στείλετε τις φωτογραφίες σας.
- 8 Πατήστε **OK** για να επιλέξετε τον προορισμό και να στείλετε τις φωτογραφίες.

Αποστολή φωτογραφιών από αρχείο προορισμού

Εάν η ψηφιακή φωτογραφική μηχανή HP που διαθέτετε υποστηρίζει HP Instant Share, σας δίνει τη δυνατότητα να εκχωρήσετε φωτογραφίες σε προορισμούς μιας κάρτας μνήμης. Οι εκχωρημένες φωτογραφίες αποθηκεύονται σε ένα αρχείο προορισμού. Όταν αφαιρέσετε την κάρτα μνήμης από τη φωτογραφική μηχανή και την τοποθετήσετε στην κατάλληλη υποδοχή της συσκευής HP all-in-one, το HP all-in-one διαβάζει την κάρτα μνήμης και προωθεί τις φωτογραφίες στους εκχωρημένους προορισμούς.

Για να στείλετε φωτογραφίες σε προορισμούς εκχωρημένους από την ψηφιακή φωτογραφική μηχανή HP

- 1 Βεβαιωθείτε ότι η κάρτα μνήμης έχει τοποθετηθεί στην κατάλληλη υποδοχή της συσκευής HP all-in-one.
Για περισσότερες πληροφορίες, ανατρέξτε στην ενότητα Χρήση κάρτας μνήμης ή φωτογραφικής μνήμης PictBridge.
Στην έγχρωμη οθόνη γραφικών εμφανίζεται το πλαίσιο διαλόγου **Αποστολή σε προορισμούς**;
- 2 Πατήστε **1** για να επιλέξετε **Απ. φωτ σε προορ. HP Instant Share**.
Οι φωτογραφίες στέλνονται στους εκχωρημένους προορισμούς τους.

Σημείωση Η αποστολή φωτογραφιών σε μεγάλο αριθμό προορισμών μπορεί να χρειαστεί πολύ χρόνο ενώ ενδέχεται το πλήθος των προορισμών να υπερβαίνει το μέγιστο αριθμό προορισμών στον οποίο το HP all-in-one μπορεί να πραγματοποιήσει αποστολή με μία μόνο συναλλαγή. Εάν ξανατοποθετήσετε την κάρτα μνήμης, οι φωτογραφίες που απομένουν θα σταλούν στους προορισμούς τους.

Αποστολή σαρωμένης εικόνας

Μπορείτε να διαμοιραστείτε μια σαρωμένη εικόνα πατώντας **HP Instant Share** στον πίνακα ελέγχου. Για να χρησιμοποιήσετε το κουμπί **HP Instant Share**, τοποθετήστε την εικόνα στη γυάλινη επιφάνεια, επιλέξτε το σαρωτή ως μέσο αποστολής της εικόνας, επιλέξτε προορισμό και ξεκινήστε τη σάρωση.

Σημείωση Για περισσότερες πληροφορίες σχετικά με τη σάρωση μιας εικόνας, ανατρέξτε στην ενότητα Χρήση των λειτουργιών σάρωσης.

Για να στείλετε μια σαρωμένη εικόνα στη συσκευή δικτύου ενός φίλου ή συγγενούς σας

- 1 Ζητήστε από τον παραλήπτη το όνομα που έχει εκχωρήσει στη συσκευή του.

Σημείωση Το όνομα συσκευής εκχωρείται όταν δημιουργήσετε το λογαριασμό HP Instant Share και δηλώσετε τη συσκευή HP all-in-one. Η χρήση πεζών και κεφαλαίων δεν επηρεάζει το όνομα συσκευής.

- 2 Βεβαιωθείτε ότι ο παραλήπτης λαμβάνει σε Ανοιχτή λειτουργία ή ότι έχει συμπεριλάβει το όνομα χρήστη HP Passport στη λίστα πρόσβασης της συσκευής λήψης.
Για περισσότερες πληροφορίες, ανατρέξτε στις ενότητες Λήψη από οποιονδήποτε αποστολέα (Ανοιχτή λειτουργία) και Χρήση της λίστας πρόσβασης HP Instant Share.
- 3 Δημιουργήστε έναν προορισμό χρησιμοποιώντας το όνομα της συσκευής που σας έδωσε ο παραλήπτης.
Για περισσότερες πληροφορίες, ανατρέξτε στην ενότητα Δημιουργία προορισμών.
- 4 Πατήστε **HP Instant Share** για να στείλετε τις φωτογραφίες σας.
Για περισσότερες πληροφορίες, δείτε την ακόλουθη διαδικασία.

Για να στείλετε μια σαρωμένη εικόνα από τη συσκευή HP all-in-one

- 1 Τοποθετήστε το πρωτότυπο με την όψη προς τα κάτω στη δεξιά μπροστινή γωνία της γυάλινης επιφάνειας.
- 2 Στον πίνακα ελέγχου, πατήστε **HP Instant Share**.

- Στην έγχρωμη οθόνη γραφικών εμφανίζεται το μενού **HP Instant Share**.
- 3 Πατήστε **1** για να επιλέξετε **Αποστολή**.
Εμφανίζεται το μενού **Αποστολή από πού;**.
 - 4 Πατήστε **2** για να επιλέξετε **Σαρωτής ή Τροφοδότης**.
Εμφανίζεται το **Μενού Διαμοιρασμός**.
Στο **Μενού Διαμοιρασμός** εμφανίζονται οι προορισμοί που δημιουργήσατε στην υπηρεσία HP Instant Share. Για περισσότερες πληροφορίες, ανατρέξτε στην ενότητα **Δημιουργία προορισμών**.
 - 5 Χρησιμοποιήστε τα βέλη **▲** και **▼** για να επισημάνετε έναν προορισμό στον οποίο θέλετε να στείλετε την εικόνα σας.
 - 6 Πατήστε **OK** για να επιλέξετε προορισμό και ξεκινήστε τη σάρωση.

Σημείωση Εάν στον αυτόματο τροφοδότη εγγράφων εντοπιστεί πρωτότυπο, σαρώνονται μία ή περισσότερες σελίδες. Εάν δεν εντοπιστεί πρωτότυπο στον αυτόματο τροφοδότη εγγράφων, σαρώνεται μία σελίδα από την επιφάνεια του σαρωτή.

Η εικόνα σαρώνεται και αποστέλλεται στον επιλεγμένο προορισμό.

Σημείωση Εάν από τον αυτόματο τροφοδότη εγγράφων σαρωθούν πολλές σελίδες, οι εικόνες μπορεί να σταλούν με προσαυξήσεις. Εάν οι εικόνες σταλούν με προσαυξήσεις, ο παραλήπτης θα λάβει πολλές συλλογές ή μηνύματα ηλεκτρονικού ταχυδρομείου που περιέχουν τις σαρωμένες σελίδες.

Σημείωση Μπορείτε επίσης να χρησιμοποιήσετε το κουμπί **Σάρωση σε** για να στείλετε μια σαρωμένη εικόνα. Για περισσότερες πληροφορίες, ανατρέξτε στην ενότητα **Χρήση των λειτουργιών σάρωσης**.

Ακύρωση αποστολής εικόνων

Η αποστολή εικόνων σε έναν προορισμό ή μια ομάδα προορισμών μπορεί να ακυρωθεί οποιαδήποτε στιγμή με το πάτημα του κουμπιού **Άκυρο** στον πίνακα ελέγχου. Το αποτέλεσμα της ακύρωσης εξαρτάται από το εάν η συλλογή εικόνων έχει μεταφερθεί στην υπηρεσία HP Instant Share.

- Εάν η συλλογή έχει μεταφερθεί πλήρως στην υπηρεσία HP Instant Share, αποστέλλεται στον προορισμό.
- Εάν η μεταφορά της συλλογής στην υπηρεσία HP Instant Share βρίσκεται σε εξέλιξη, η συλλογή δεν αποστέλλεται στον προορισμό.

Αποστολή εικόνων με χρήση του υπολογιστή σας

Εκτός από τη χρήση της συσκευής HP all-in-one για αποστολή εικόνων μέσω του HP Instant Share, μπορείτε επίσης να χρησιμοποιήσετε το λογισμικό **HP Image Zone** που είναι εγκατεστημένο στον υπολογιστή σας για να στείλετε εικόνες. Το λογισμικό **HP Image Zone** σας δίνει τη δυνατότητα να επιλέξετε και να επεξεργαστείτε μία ή περισσότερες εικόνες και στη συνέχεια να αποκτήσετε πρόσβαση στο HP Instant Share για να επιλέξετε μια υπηρεσία (για παράδειγμα, **Ηλεκτρονικό ταχυδρομείο**

HP Instant Share) και να στείλετε τις εικόνες σας. Το λιγότερο, μπορείτε να διαμοιραστείτε εικόνες μέσω των παρακάτω:

- Ηλεκτρονικό ταχυδρομείο HP Instant Share (αποστολή σε διεύθυνση ηλεκτρονικού ταχυδρομείου)
- Ηλεκτρονικό ταχυδρομείο HP Instant Share (αποστολή σε συσκευή)
- Ηλεκτρονικά άλμπουμ
- Ηλεκτρονική επεξεργασία φωτογραφίας (η διαθεσιμότητα διαφέρει ανάλογα με τη χώρα/περιοχή)

Σημείωση Δεν μπορείτε να λάβετε συλλογές εικόνων χρησιμοποιώντας το λογισμικό **HP Image Zone**.

Εάν θέλετε να διαμοιραστείτε εικόνες με χρήση του "Ηλεκτρονικού ταχυδρομείου HP Instant Share" (αποστολή σε συσκευή), εκτελέστε τις εργασίες που αναφέρονται στη συνέχεια:

- Ρωτήστε τον παραλήπτη ποιο όνομα έχει εκχωρήσει στη συνδεδεμένη στο δίκτυο συσκευή του.

Σημείωση Το όνομα συσκευής εκχωρείται όταν δημιουργήσετε το λογαριασμό HP Instant Share και δηλώσετε τη συσκευή HP all-in-one. Για περισσότερες πληροφορίες, ανατρέξτε στην ενότητα **Τα πρώτα βήματα**.

- Βεβαιωθείτε ότι ο παραλήπτης λαμβάνει σε Ανοιχτή λειτουργία ή ότι έχει συμπεριλάβει το όνομα χρήστη HP Passport στη λίστα πρόσβασης της συσκευής λήψης.
Για περισσότερες πληροφορίες, ανατρέξτε στις ενότητες **Λήψη από οποιονδήποτε αποστολέα (Ανοιχτή λειτουργία)** και **Χρήση της λίστας πρόσβασης HP Instant Share**.
- Ακολουθήστε τις παρακάτω οδηγίες που αφορούν το λειτουργικό σας σύστημα.

Για να στείλετε εικόνες από το HP Image Zone (χρήστες Windows)

- 1 Κάντε διπλό κλικ στο εικονίδιο **HP Image Zone** στην επιφάνεια εργασίας. Στον υπολογιστή σας εμφανίζεται το παράθυρο **HP Image Zone**. Στο παράθυρο εμφανίζεται η καρτέλα **Οι εικόνες μου**.
- 2 Επιλέξτε μία ή περισσότερες εικόνες από τους φακέλους στους οποίους είναι αποθηκευμένες.
Για περισσότερες πληροφορίες, δείτε στην οθόνη τη **Βοήθεια HP Image Zone**.

Σημείωση Χρησιμοποιήστε τα εργαλεία επεξεργασίας εικόνων **HP Image Zone** για να επεξεργαστείτε τις εικόνες σας και να επιτύχετε το αποτέλεσμα που θέλετε. Για περισσότερες πληροφορίες, δείτε στην οθόνη τη **Βοήθεια HP Image Zone**.

- 3 Κάντε κλικ στην καρτέλα **HP Instant Share**.
Στο παράθυρο **HP Image Zone** εμφανίζεται η καρτέλα **HP Instant Share**.
- 4 Στην περιοχή **Έλεγχος** κάντε κλικ στο **Δείτε όλες τις υπηρεσίες**.
Εμφανίζεται η οθόνη **Σύνδεση** στην περιοχή **Εργασία** της καρτέλας **HP Instant Share**.
- 5 Κάντε κλικ στο **Επόμενο**.
- 6 Στη λίστα υπηρεσιών, επιλέξτε την υπηρεσία που θέλετε να χρησιμοποιήσετε για την αποστολή των εικόνων σας.
- 7 Ακολουθήστε τις οδηγίες της οθόνης.

Για περισσότερες πληροφορίες, δείτε την ηλεκτρονική Βοήθεια. Εάν θέλετε να στείλετε μια συλλογή εικόνων στη συσκευή δικτύου ενός φίλου ή συγγενή σας, επιλέξτε **Ηλεκτρονικό ταχυδρομείο HP Instant Share**. Στο πεδίο **Ηλεκτρονική διεύθυνση**, εισαγάγετε το όνομα της συσκευής ακολουθούμενο από @send.hp.com. Θα σας ζητηθεί να συνδεθείτε στο HP Instant Share χρησιμοποιώντας το **όνομα χρήστη** και τον **κωδικό HP Passport**.

Σημείωση Εάν δεν έχετε εγκαταστήσει το HP Instant Share, κάντε κλικ στην επιλογή **Χρειάζομαι λογαριασμό HP Passport** στην οθόνη **Είσοδος στο HP Passport**. Αποκτήστε ταυτότητα χρήστη και κωδικό HP Passport. Στην οθόνη **Περιοχή και Όροι Χρήσης**, επιλέξτε τη χώρα/περιοχή σας και αποδεχθείτε τους **Όρους χρήσης**.

Για να στείλετε εικόνες από το HP Image Zone (χρήστες Macintosh OS X v10.1.5 και μεταγενέστερων εκδόσεων)

Σημείωση Τα λειτουργικά συστήματα Macintosh OS X v10.2.1 και v10.2.2 δεν υποστηρίζονται.

- 1 Επιλέξτε το εικονίδιο **HP Image Zone** από το Dock. Στην επιφάνεια εργασίας ανοίγει το **HP Image Zone**.
- 2 Στο **HP Image Zone** κάντε κλικ στο κουμπί **Services (Υπηρεσίες)** στο επάνω μέρος του παραθύρου. Στο κάτω μέρος του **HP Image Zone** εμφανίζεται μια λίστα με εφαρμογές.
- 3 Επιλέξτε **HP Instant Share** από τη λίστα με τις εφαρμογές. Το λογισμικό της εφαρμογής πελάτη **HP Instant Share** ανοίγει στον υπολογιστή σας.
- 4 Προσθέστε τις εικόνες που θέλετε να διαμοιραστείτε στο παράθυρο **HP Instant Share**.
Για περισσότερες πληροφορίες, δείτε την ενότητα HP Instant Share στη **Βοήθεια HP Image Zone**.
- 5 Μόλις προσθέσετε τις εικόνες που θέλετε, πατήστε **Συνέχεια**.
- 6 Ακολουθήστε τις οδηγίες της οθόνης.
- 7 Στη λίστα υπηρεσιών, επιλέξτε την υπηρεσία που θέλετε να χρησιμοποιήσετε για την αποστολή των εικόνων σας.
- 8 Ακολουθήστε τις οδηγίες της οθόνης.

Για περισσότερες πληροφορίες, δείτε την ηλεκτρονική Βοήθεια. Εάν θέλετε να στείλετε μια συλλογή εικόνων στη συσκευή δικτύου ενός φίλου ή συγγενή σας, επιλέξτε **Ηλεκτρονικό ταχυδρομείο HP Instant Share**. Στο πεδίο **Ηλεκτρονική διεύθυνση**, εισαγάγετε το όνομα της συσκευής ακολουθούμενο από @send.hp.com. Θα σας ζητηθεί να συνδεθείτε στο HP Instant Share χρησιμοποιώντας το **όνομα χρήστη** και τον **κωδικό HP Passport**.

Σημείωση Εάν δεν έχετε εγκαταστήσει το HP Instant Share, κάντε κλικ στην επιλογή **Χρειάζομαι λογαριασμό HP Passport** στην οθόνη **Είσοδος στο HP Passport**. Αποκτήστε ταυτότητα χρήστη και κωδικό HP Passport. Στην οθόνη **Περιοχή και Όροι Χρήσης**, επιλέξτε τη χώρα/περιοχή σας και αποδεχθείτε τους **Όρους χρήσης**.

Λήψη εικόνων

Υπάρχει δυνατότητα αποστολής εικόνων από μια συσκευή δικτύου σε μια άλλη. Μπορείτε να λάβετε μια συλλογή εικόνων από οποιονδήποτε αποστολέα που διαθέτει ταυτότητα χρήστη και κωδικό HP Passport (Ανοιχτή λειτουργία) ή από μια καθορισμένη ομάδα αποστολέων (Ιδιωτική λειτουργία). Η προεπιλεγμένη λειτουργία λήψης είναι η Ανοιχτή λειτουργία. Για περισσότερες πληροφορίες, ανατρέξτε στην ενότητα **Λήψη HP Instant Share**.

Σημείωση Συλλογή εικόνων είναι μια ομάδα εικόνων που έχουν αποσταλεί από ένα άτομο σε έναν συγκεκριμένο προορισμό, ο οποίος, σε αυτή την περίπτωση είναι η συσκευή σας.

Λήψη από οποιονδήποτε αποστολέα (Ανοιχτή λειτουργία)

Η συσκευή HP all-in-one έχει οριστεί από προεπιλογή να λαμβάνει σε Ανοιχτή λειτουργία. Οποιοσδήποτε φίλος ή συγγενής σας με έγκυρο λογαριασμό HP Passport, ο οποίος γνωρίζει το όνομα της συσκευής σας, μπορεί να σας στείλει μια συλλογή εικόνων. Η συλλογή **δεν** θα εκτυπωθεί αυτόματα εκτός κι αν έχετε εκχωρήσει δικαιώματα αυτόματης εκτύπωσης στον αποστολέα μέσω της λίστας πρόσβασης HP Instant Share. Για περισσότερες πληροφορίες, ανατρέξτε στην ενότητα **Χρήση της λίστας πρόσβασης HP Instant Share**.

Σημείωση Παρόλο που η συσκευή HP all-in-one έχει ρυθμιστεί ώστε να λαμβάνει από οποιονδήποτε αποστολέα, μπορείτε να μπλοκάρετε τη λήψη εικόνων από συγκεκριμένους αποστολείς. Απλά μπλοκάρετέ τους χρησιμοποιώντας τη λίστα πρόσβασης. Για περισσότερες πληροφορίες, ανατρέξτε στην ενότητα **Χρήση της λίστας πρόσβασης HP Instant Share**. Μπορείτε επίσης να μπλοκάρετε την αποστολή εικόνων στη συσκευή σας μεταβαίνοντας στη λίστα των εργασιών εκτύπωσης στην υπηρεσία HP Instant Share.

Για να λαμβάνετε εικόνες από οποιονδήποτε αποστολέα

- 1 Πατήστε **HP Instant Share** στον πίνακα ελέγχου της συσκευής HP all-in-one. Στην έγχρωμη οθόνη γραφικών εμφανίζεται το μενού **HP Instant Share**.
- 2 Πατήστε **3** για να επιλέξετε **Επιλογές HP Instant Share**. Εμφανίζεται το μενού **Επιλογές Instant Share**.
- 3 Πατήστε **1** για να επιλέξετε **Επιλογές λήψης**. Εμφανίζεται το μενού **Επιλογές λήψης**.
- 4 Πατήστε **2** για να επιλέξετε **Ανοιχτή, λήψη από όλους**.

Από προεπιλογή, η συσκευή HP all-in-one είναι ρυθμισμένη να επιτρέπει την προεπισκόπηση εικόνων συλλογής πριν την εκτύπωση. Για να εκτυπώνονται αυτόματα οι ληφθείσες εικόνες, ανατρέξτε στην ενότητα **Για να εκτυπώσετε αυτόματα ληφθείσες εικόνες**.

Λήψη από καθορισμένη ομάδα αποστολέων (Ιδιωτική λειτουργία)

Όταν ρυθμίζετε τη συσκευή HP all-in-one ώστε να πραγματοποιεί λήψη σε Ιδιωτική λειτουργία, οι συλλογές εικόνων λαμβάνονται από καθορισμένη ομάδα αποδεκτών αποστολέων, καθένας από τους οποίους διαθέτει λογαριασμό HP Passport. Αυτό επιτυγχάνεται με τη προσθήκη κάθε αποστολέα στη λίστα πρόσβασης. Καθώς προσθέτετε έναν αποστολέα στη λίστα, παράλληλα εκχωρήστε του και δικαιώματα.

Για περισσότερες πληροφορίες, ανατρέξτε στην ενότητα [Χρήση της λίστας πρόσβασης HP Instant Share](#).

Σημείωση Στην Ιδιωτική λειτουργία, θα λαμβάνετε συλλογές εικόνων μόνο από αποστολείς που διαθέτουν λογαριασμό HP Passport και στους οποίους έχετε εκχωρήσει δικαιώματα αποδοχής ή αυτόματης εκτύπωσης.

Στην Ιδιωτική λειτουργία, οι ληφθείσες εικόνες εκτυπώνονται μη αυτόματα εκτός κι αν έχουν εκχωρηθεί δικαιώματα αυτόματης εκτύπωσης μέσω της λίστας πρόσβασης. Για περισσότερες πληροφορίες, ανατρέξτε στην ενότητα [Εκτύπωση ληφθέντων εικόνων](#).

Για να λαμβάνετε εικόνες από μια καθορισμένη ομάδα ή από αποδεκτούς αποστολείς

- 1 Προσθέστε αποστολείς στη λίστα πρόσβασης HP Instant Share και εκχωρήστε δικαιώματα.
Για περισσότερες πληροφορίες, ανατρέξτε στην ενότητα [Χρήση της λίστας πρόσβασης HP Instant Share](#).
- 2 Μόλις συμπληρώσετε τη λίστα, πατήστε **HP Instant Share** στον πίνακα ελέγχου της συσκευής HP all-in-one.
Στην έγχρωμη οθόνη γραφικών εμφανίζεται το μενού **HP Instant Share**.
- 3 Πατήστε **3** και στη συνέχεια πατήστε **1**.
Εμφανίζεται το μενού **Επιλογές Instant Share** και στη συνέχεια ενεργοποιείται η επιλογή **Επιλογές λήψης**.
Εμφανίζεται το μενού **Επιλογές λήψης**.
- 4 Πατήστε **1** για να επιλέξετε **Ιδιωτική, λήψη από αποδεκτούς αποστολείς**.
- 5 Ρυθμίστε τη συσκευή HP all-in-one ώστε να επιτρέπει την προεπισκόπηση εικόνων συλλογής πριν την εκτύπωση ή πραγματοποιήσετε αυτόματη εκτύπωση κάθε ληφθείσας εικόνας.
Για περισσότερες πληροφορίες, ανατρέξτε στην ενότητα [Εκτύπωση ληφθέντων εικόνων](#).

Εκτύπωση ληφθέντων εικόνων

Η υπηρεσία HP Instant Share λαμβάνει συλλογές εικόνων που στέλνονται στη συσκευή σας και υποδεικνύει (ανά συλλογή) τα δικαιώματα πρόσβασης που έχουν εκχωρηθεί στον αποστολέα. Η συσκευή HP all-in-one ελέγχει την υπηρεσία HP Instant Share για ληφθείσες εικόνες με έναν από τους παρακάτω τρόπους:

- Εάν η συσκευή HP all-in-one είναι συνδεδεμένη σε δίκτυο και έχει εγκατασταθεί σε αυτήν το HP Instant Share, θα ελέγξει αυτόματα την υπηρεσία HP Instant Share και θα ορίσει το διάστημα (για παράδειγμα, κάθε 20 λεπτά) που θα μεσολαβεί για τη λήψη νέας συλλογής εικόνων. Η διαδικασία αυτή λέγεται αυτόματος έλεγχος και είναι ενεργοποιημένη από προεπιλογή στη συσκευή σας. Εάν η συσκευή HP all-in-one ανιχνεύσει ότι έχει ληφθεί συλλογή στην υπηρεσία HP Instant Share, στην έγχρωμη οθόνη γραφικών εμφανίζεται ένα εικονίδιο το οποίο σας ειδοποιεί ότι ελήφθησαν μία ή περισσότερες συλλογές. Εάν μια ληφθείσα συλλογή προέρχεται από έναν αποδεκτό αποστολέα που έχει δικαιώματα αυτόματης εκτύπωσης, εκτυπώνεται αυτόματα στη συσκευή σας. Εάν μια ληφθείσα συλλογή προέρχεται από έναν αποδεκτό αποστολέα που **δεν** έχει

δικαιώματα αυτόματης εκτύπωσης, στη λίστα συλλογών **Ελήφθη** της συσκευής HP all-in-one εμφανίζονται πληροφορίες για αυτή τη συλλογή.

- Εάν ο αυτόματος έλεγχος δεν είναι ενεργοποιημένος ή σε περίπτωση που θέλετε να δείτε αν ελήφθησαν συλλογές στα διαστήματα μεσολάβησης, πατήστε **HP Instant Share** και επιλέξτε **Λήψη** στο μενού **HP Instant Share**.

Επιλέγοντας **Λήψη** δίνετε εντολή στη συσκευή HP all-in-one να ελέγξει για νέες συλλογές εικόνων και να πραγματοποιήσει λήψη των σχετικών πληροφοριών στη λίστα συλλογών **Ελήφθη** της συσκευής σας.

Εάν μια ληφθείσα συλλογή προέρχεται από έναν αποδεκτό αποστολέα που έχει δικαιώματα αυτόματης εκτύπωσης θα εμφανιστεί το μήνυμα **Εκτύπωση τώρα** ή **Εκτύπωση αργότερα**. Εάν επιλέξετε **Εκτύπωση τώρα**, οι εικόνες της συλλογής εκτυπώνονται. Εάν επιλέξετε **Εκτύπωση αργότερα**, στη λίστα συλλογών **Ελήφθη** εμφανίζονται πληροφορίες για τη συλλογή.

Οι παρακάτω ενότητες περιγράφουν πώς μπορείτε να εκτυπώσετε ληφθείσες εικόνες, να ρυθμίσετε το μέγεθος εκτύπωσης και σχετικές επιλογές εκτύπωσης και να ακυρώσετε εργασίες εκτύπωσης.

Αυτόματη εκτύπωση ληφθέντων εικόνων

Μια ληφθείσα συλλογή εικόνων προερχόμενη από αποδεκτό αποστολέα, ο οποίος έχει δικαιώματα αυτόματης εκτύπωσης, εκτυπώνεται αυτόματα στη συσκευή HP all-in-one, εάν ο αυτόματος έλεγχος είναι ενεργοποιημένος στη συσκευή σας.

Για να εκτυπώσετε αυτόματα ληφθείσες εικόνες

- 1 Προσθέστε έναν αποστολέα στη λίστα πρόσβασης HP Instant Share και εκχωρήστε του δικαιώματα αυτόματης εκτύπωσης.
Για περισσότερες πληροφορίες, ανατρέξτε στην ενότητα [Χρήση της λίστας πρόσβασης HP Instant Share](#).
- 2 Πατήστε **HP Instant Share** στον πίνακα ελέγχου της συσκευής HP all-in-one. Στην έγχρωμη οθόνη γραφικών εμφανίζεται το μενού **HP Instant Share**.
- 3 Πατήστε **3** και στη συνέχεια πατήστε **2**.
Εμφανίζεται το μενού **Επιλογές Instant Share** και στη συνέχεια ενεργοποιείται η επιλογή **Αυτόματος έλεγχος**.
Εμφανίζεται το μενού **Αυτόματος έλεγχος**.
- 4 Πατήστε **1** για να επιλέξετε **Ενεργοποίηση**.

Όταν η λειτουργία **Αυτόματος έλεγχος** είναι ενεργοποιημένη, η συσκευή HP all-in-one πραγματοποιεί αναζήτηση στην υπηρεσία HP Instant Share σε τακτά χρονικά διαστήματα για να διαπιστώσει εάν έχει πραγματοποιηθεί λήψη συλλογής εικόνων. Εάν βρεθεί συλλογή η οποία προέρχεται από αποστολέα που έχει άδεια αυτόματης εκτύπωσης, η συλλογή μεταφέρεται στη συσκευή σας και εκτυπώνεται.

Σημείωση Για να πραγματοποιήσετε αναζήτηση στην υπηρεσία HP Instant Share με μη αυτόματο τρόπο, πατήστε **HP Instant Share** και στη συνέχεια **2** για να ενεργοποιήσετε την επιλογή **Λήψη** από το μενού **HP Instant Share**. Η συσκευή HP all-in-one πραγματοποιεί αναζήτηση στην υπηρεσία HP Instant Share. Εάν εντοπίσει μία ή περισσότερες συλλογές για αυτόματη εκτύπωση, στην έγχρωμη οθόνη γραφικών εμφανίζεται το μήνυμα **Εργασία εκτύπωσης έτοιμη**. Εάν πατήσετε **1** για να επιλέξετε **Εκτύπωση τώρα**, η συλλογή εκτυπώνεται και προστίθεται στη λίστα συλλογών **Ελήφθη**.

Εάν πατήσετε **2** για να επιλέξετε **Εκτύπωση αργότερα**, η συλλογή προστίθεται απλά στη λίστα συλλογών **Ελήφθη**.

Μη αυτόματη εκτύπωση ληφθέντων εικόνων

Μια ληφθείσα συλλογή εικόνων προερχόμενη από αποστολέα στον οποίο έχει επιτραπεί η αποστολή στη συσκευή σας αλλά δεν έχει δικαιώματα αυτόματης εκτύπωσης, φυλάσσεται στην υπηρεσία HP Instant Share μέχρι να αποφασίσετε πώς θα επεξεργαστείτε τις εικόνες μέσω του HP all-in-one. Μπορείτε να πραγματοποιήσετε προεπισκόπηση των εικόνων μιας συλλογής πριν την εκτύπωση ή να εκτυπώσετε ολόκληρη τη συλλογή χωρίς προεπισκόπηση.

Για να πραγματοποιήσετε προεπισκόπηση εικόνων πριν την εκτύπωση.

- 1 Πατήστε **HP Instant Share** στον πίνακα ελέγχου της συσκευής HP all-in-one. Στην έγχρωμη οθόνη γραφικών εμφανίζεται το μενού **HP Instant Share**.
- 2 Πατήστε **2** για να επιλέξετε **Λήψη**. Η συσκευή HP all-in-one πραγματοποιεί αναζήτηση στην υπηρεσία HP Instant Share για να διαπιστώσει εάν έχει πραγματοποιηθεί λήψη συλλογής εικόνων. Εάν βρεθεί κάποια συλλογή, πραγματοποιείται λήψη της συλλογής στη συσκευή. Στην έγχρωμη οθόνη γραφικών εμφανίζεται η λίστα συλλογών **Ελήφθη**.
- 3 Χρησιμοποιήστε τα βέλη **▲** και **▼** για να επιλέξετε μια συλλογή για προβολή.
- 4 Πατήστε **OK**.
- 5 Επιλέξτε μία ή περισσότερες εικόνες από τη συλλογή.
- 6 Πατήστε **Έναρξη αντιγρ., Έγχρωμη, Έναρξη αντιγρ., Ασπρόμαυρη, Μενού Φωτογραφία ή Εκτύπωση φωτογραφιών**.
 - Εάν πατήσετε **Έναρξη αντιγρ., Έγχρωμη**, οι επιλεγμένες εικόνες εκτυπώνονται σύμφωνα με τις προεπιλογές (δηλαδή, ένα αντίγραφο εκτύπωσης 10 επί 15 cm)
 - Εάν πατήσετε **Έναρξη αντιγρ., Ασπρόμαυρη**, οι επιλεγμένες εικόνες εκτυπώνονται ασπρόμαυρα σύμφωνα με τις προεπιλογές (δηλαδή, ένα αντίγραφο εκτύπωσης 10 επί 15 cm)
 - Εάν πατήσετε **Μενού Φωτογραφίας**, μπορείτε να επιλέξετε από μια λίστα επιλογών εκτύπωσης (π.χ. αριθμός αντιγράφων, μέγεθος εικόνας, μέγεθος χαρτιού και τύπος χαρτιού) πριν ξεκινήσετε την εκτύπωση. Μόλις πραγματοποιήσετε τις επιλογές που θέλετε, πατήστε **Εκτύπωση Φωτογραφιών**.
 - Εάν πατήσετε **Εκτύπωση Φωτογραφιών**, οι επιλεγμένες εικόνες εκτυπώνονται σύμφωνα με τις **Επιλογές εκτύπωσης**.

Σημείωση Για περισσότερες πληροφορίες σχετικά με τις επιλογές εκτύπωσης, ανατρέξτε στην ενότητα **Ρύθμιση επιλογών φωτογραφικής εκτύπωσης**.

Για να εκτυπώσετε μια συλλογή εικόνων χωρίς να πραγματοποιήσετε προεπισκόπηση

- 1 Πατήστε **HP Instant Share** στον πίνακα ελέγχου της συσκευής HP all-in-one. Στην έγχρωμη οθόνη γραφικών εμφανίζεται το μενού **HP Instant Share**.
- 2 Πατήστε **2** για να επιλέξετε **Λήψη**. Η συσκευή HP all-in-one πραγματοποιεί αναζήτηση στην υπηρεσία HP Instant Share για να διαπιστώσει εάν έχει πραγματοποιηθεί λήψη συλλογής εικόνων. Εάν βρεθεί κάποια συλλογή, πραγματοποιείται λήψη της συλλογής στη συσκευή. Εμφανίζεται η λίστα συλλογών **Ελήφθη**.

- 3 Χρησιμοποιήστε τα βέλη ▲ και ▼ για να επιλέξετε μια συλλογή προς εκτύπωση.
- 4 Πατήστε **Έναρξη αντιγρ., Έγχρωμη** ή **Έναρξη αντιγρ., Ασπρόμαυρη** ή **Εκτύπωση Φωτογραφιών**.

Οι εικόνες εκτυπώνονται σύμφωνα με τις πληροφορίες εκτύπωσης που περιέχουν. Εάν δεν περιέχουν πληροφορίες εκτύπωσης, οι εικόνες εκτυπώνονται σύμφωνα με τις επιλογές απομακρυσμένης εκτύπωσης που έχουν οριστεί στο μενού **Επιλογές Instant Share**.

Ρύθμιση επιλογών εκτύπωσης

Οι εικόνες που σαρώνονται από συσκευή HP All-in-One προωθούνται σε συσκευή λήψης με καθορισμένο μέγεθος εκτύπωσης. Παρομοίως, οι εικόνες και τα έγγραφα που προωθούνται από το πρόγραμμα οδήγησης απομακρυσμένης εκτύπωσης HP, λαμβάνονται με καθορισμένο μέγεθος εκτύπωσης. Όταν ένα έγγραφο ή μια συλλογή εικόνων λαμβάνεται με καθορισμένο μέγεθος εκτύπωσης, τα στοιχεία εκτυπώνονται σύμφωνα με τους παρακάτω κανόνες:

- Εάν για τη συλλογή ή το έγγραφο έχει οριστεί αυτόματη εκτύπωση, η συσκευή HP all-in-one χρησιμοποιεί το καθορισμένο μέγεθος εκτύπωσης.
- Εάν πριν την εκτύπωση έχει πραγματοποιηθεί προεπισκόπηση της συλλογής ή του εγγράφου, η συσκευή HP all-in-one χρησιμοποιεί επιλογές που έχουν οριστεί στο μενού **Επιλογές εκτύπωσης** (είτε τις προεπιλογές είτε τις επιλογές που έχει ορίσει ο χρήστης).
- Εάν η συλλογή ή το έγγραφο εκτυπωθεί χωρίς προεπισκόπηση, η συσκευή HP all-in-one χρησιμοποιεί το καθορισμένο μέγεθος εκτύπωσης.

Οι εικόνες που έχουν αποσταλεί από φωτογραφική μηχανή ή κάρτα μνήμης προωθούνται σε συσκευή λήψης **χωρίς** πληροφορίες εκτύπωσης. Εάν μια εικόνα ή μια συλλογή εικόνων ληφθεί **χωρίς** πληροφορίες εκτύπωσης, τα στοιχεία εκτυπώνονται σύμφωνα με τους παρακάτω κανόνες:

- Εάν για την εικόνα ή τη συλλογή έχει οριστεί αυτόματη εκτύπωση, η συσκευή HP all-in-one χρησιμοποιεί τις επιλογές απομακρυσμένης εκτύπωσης που έχουν οριστεί στο μενού **Επιλογές Instant Share**.
- Εάν πριν την εκτύπωση έχει πραγματοποιηθεί προεπισκόπηση της εικόνας ή της συλλογής, η συσκευή HP all-in-one χρησιμοποιεί επιλογές που έχουν οριστεί στο μενού **Επιλογές εκτύπωσης** (είτε τις προεπιλογές είτε τις επιλογές που έχει ορίσει ο χρήστης).
- Εάν η εικόνα ή η συλλογή εκτυπώνεται χωρίς προεπισκόπηση, η συσκευή HP all-in-one χρησιμοποιεί τις επιλογές απομακρυσμένης εκτύπωσης που έχουν οριστεί στο μενού **Επιλογές Instant Share**.

Καθένας από τους παραπάνω κανόνες εξηγείται αναλυτικά στις εργασίες που ακολουθούν.

Για να ορίσετε επιλογές απομακρυσμένης εκτύπωσης για μια συλλογή για την οποία έχει οριστεί αυτόματη εκτύπωση

- 1 Πατήστε **HP Instant Share** στον πίνακα ελέγχου της συσκευής HP all-in-one. Στην έγχρωμη οθόνη γραφικών εμφανίζεται το μενού **HP Instant Share**.
- 2 Πατήστε **3** και στη συνέχεια πατήστε **6**. Εμφανίζεται το μενού **Επιλογές Instant Share** και στη συνέχεια ενεργοποιείται η επιλογή **Μέγεθος απομακρυσμένης εκτύπωσης**.

Εμφανίζεται το μενού **Μέγεθος εικόνας**.

- 3 Χρησιμοποιήστε τα κουμπιά με τα βέλη ▲ και ▼ για να επιλέξετε το κατάλληλο μέγεθος εικόνας. Η προεπιλεγμένη ρύθμιση είναι η **Προσαρμογή στη σελίδα**. Για περισσότερες πληροφορίες, ανατρέξτε στην ενότητα **Ρύθμιση επιλογών φωτογραφικής εκτύπωσης**.

Για να ρυθμίσετε επιλογές εκτύπωσης για μια συλλογή της οποίας πραγματοποιήθηκε προεπισκόπηση πριν την εκτύπωση

- 1 Πατήστε **HP Instant Share** στον πίνακα ελέγχου της συσκευής HP all-in-one. Στην έγχρωμη οθόνη γραφικών εμφανίζεται το μενού **HP Instant Share**.
- 2 Πατήστε **2** για να επιλέξετε **Λήψη**. Η συσκευή HP all-in-one πραγματοποιεί αναζήτηση στην υπηρεσία HP Instant Share για να διαπιστώσει εάν έχει πραγματοποιηθεί λήψη συλλογής εικόνων. Εάν βρεθεί κάποια συλλογή, πραγματοποιείται λήψη της συλλογής στη συσκευή. Στη έγχρωμη οθόνη γραφικών εμφανίζεται η λίστα συλλογών **Ελήφθη**.
- 3 Χρησιμοποιήστε τα βέλη ▲ και ▼ για να επιλέξετε μια συλλογή για προβολή.
- 4 Πατήστε **OK**.
- 5 Επιλέξτε μία ή περισσότερες εικόνες από τη συλλογή.
- 6 Πατήστε **Μενού** στην περιοχή **Φωτογραφία** στον πίνακα ελέγχου. Εμφανίζεται το μενού **Επιλογές εκτύπωσης**.
- 7 Επιλέξτε το στοιχείο που θέλετε να διαμορφώσετε (για παράδειγμα: αριθμός αντιγράφων, μέγεθος εικόνας, μέγεθος χαρτιού και τύπος χαρτιού) και στη συνέχεια επιλέξτε τη ρύθμιση.

Σημείωση Για περισσότερες πληροφορίες σχετικά με τις επιλογές εκτύπωσης, ανατρέξτε στην ενότητα **Ρύθμιση επιλογών φωτογραφικής εκτύπωσης**.

- 8 Πατήστε **Έναρξη αντιγρ., Ασπρόμαυρη** ή **Έναρξη αντιγρ., Έγχρωμη** για να εκτυπώσετε.

Για να ρυθμίσετε επιλογές απομακρυσμένης εκτύπωσης για μια συλλογή της οποίας δεν πραγματοποιείτε προεπισκόπηση

- Ακολουθήστε τις οδηγίες της ενότητας **Για να ορίσετε επιλογές απομακρυσμένης εκτύπωσης για μια συλλογή για την οποία έχει οριστεί αυτόματη εκτύπωση**.

Ακύρωση εργασιών εκτύπωσης

Το HP all-in-one σας παρέχει τη δυνατότητα ακύρωσης οποιασδήποτε ενέργειας, οποιαδήποτε στιγμή. Απλώς πατήστε **Άκυρο** για να σταματήσετε εργασίες λήψης, προεπισκόπησης και εκτύπωσης.

- Εάν επιλέξετε **Λήψη** στο μενού **HP Instant Share** και πατήσετε **Άκυρο**, η συσκευή σταματά τον έλεγχο για λήψη νέων συλλογών από την υπηρεσία HP Instant Share. Επιστρέφете στο μενού **HP Instant Share**.
- Εάν πραγματοποιείτε προεπισκόπηση συλλογής εικόνων και πατήσετε **Άκυρο**, η επιλογή εικόνων προς εκτύπωση καταργείται. Επιστρέφете στη λίστα συλλογών **Ελήφθη**.
- Εάν έχετε ξεκινήσει την εκτύπωση μιας συλλογής εικόνων και πατήσετε **Άκυρο**, η εργασία εκτύπωσης σταματά. Η εικόνα στο μέσο της εκτύπωσης και οι εικόνες που απομένουν δεν εκτυπώνονται. Η συσκευή HP all-in-one μεταβαίνει σε κατάσταση αδράνειας.

Σημείωση Οι ακυρωμένες εργασίες εκτύπωσης δεν επανεκτυπώνονται αυτόματα.

Κατάργηση ληφθέντων εικόνων.

Στη λίστα συλλογών **Ελήφθη** που προβάλλεται στη συσκευή HP all-in-one, πρώτη εμφανίζεται η πιο πρόσφατη συλλογή. Οι παλαιότερες συλλογές λήγουν μετά από 30 μέρες. (Ο αριθμός ημερών που αναφέρεται μπορεί να αλλάξει. Δείτε τους Όρους Χρήσης στην υπηρεσία HP Instant Share για ενημερωμένες πληροφορίες.)

Εάν λάβετε ένα μεγάλο αριθμό συλλογών, μπορείτε να μειώσετε τον αριθμό των συλλογών που εμφανίζονται. Η συσκευή HP all-in-one σας παρέχει τη δυνατότητα να καταργήσετε συλλογές εικόνων από τη λίστα συλλογών **Ελήφθη**.

Για να καταργήσετε συλλογές εικόνων

- 1 Πατήστε **HP Instant Share** στον πίνακα ελέγχου της συσκευής HP all-in-one. Στην έγχρωμη οθόνη γραφικών εμφανίζεται το μενού **HP Instant Share**.
- 2 Πατήστε **3** για να επιλέξετε **Επιλογές HP Instant Share**. Εμφανίζεται το μενού **Επιλογές Instant Share**.
- 3 Πατήστε **3** για να επιλέξετε **Κατάργηση συλλογής**. Εμφανίζεται η λίστα **Κατάργηση συλλογής**.
- 4 Χρησιμοποιήστε τα κουμπιά με τα βέλη **▲** και **▼** για να επισημάνετε μια συλλογή προς κατάργηση.
- 5 Πατήστε **OK** για να επιλέξετε συλλογή προς κατάργηση. Μπορείτε να καταργήσετε την επιλογή μιας συλλογής πατώντας ξανά το κουμπί **OK**.
- 6 Επιλέξτε τις συλλογές που θέλετε να καταργήσετε.
- 7 Όταν τελειώσετε, επισημάνετε την καρτέλα **Τέλος επιλογής** και πατήστε **OK**. Τα επιλεγμένα στοιχεία καταργούνται από τη λίστα συλλογών **Ελήφθη**.

Απομακρυσμένη εκτύπωση εγγράφων

Το πρόγραμμα οδήγησης απομακρυσμένης εκτύπωσης HP σας παρέχει τη δυνατότητα αποστολής εργασιών εκτύπωσης από εφαρμογές Windows σε απομακρυσμένες συσκευές εκτύπωσης δικτύου. Για παράδειγμα, μπορείτε να εκτυπώσετε από απόσταση από το φορητό υπολογιστή σας (ή κάποιο άλλο υπολογιστή) στη συσκευή HP all-in-one, να αποκτήσετε πρόσβαση στον υπολογιστή του γραφείου σας μέσω ενός εικονικού ιδιωτικού δικτύου (VPN) και να εκτυπώσετε στη συσκευή σας ή να στείλετε μια εργασία εκτύπωσης από οποιαδήποτε άλλη απομακρυσμένη συσκευή δικτύου στη συσκευή HP All-in-One. Κάθε μονάδα που αποστέλλει μια εργασία εκτύπωσης πρέπει να έχει εγκατεστημένο το πρόγραμμα οδήγησης απομακρυσμένης εκτύπωσης HP.

Το πρόγραμμα οδήγησης απομακρυσμένης εκτύπωσης HP είναι εγκατεστημένο στον υπολογιστή (ή στο φορητό υπολογιστή) στον οποίο εγκαταστήσατε το λογισμικό της συσκευής. Εάν θέλετε να εγκαταστήσετε το πρόγραμμα οδήγησης απομακρυσμένης εκτύπωσης HP σε κάποιον άλλο υπολογιστή, εγκαταστήστε το λογισμικό της συσκευής ή πραγματοποιήστε λήψη του προγράμματος οδήγησης από την τοποθεσία web της HP.

Σημείωση Για να πραγματοποιήσετε λήψη του προγράμματος οδήγησης απομακρυσμένης εκτύπωσης HP από την τοποθεσία web της HP, βεβαιωθείτε ότι χρησιμοποιείτε σύνδεση ευρείας ζώνης. Μην χρησιμοποιείτε τηλεφωνική σύνδεση. Με τη χρήση σύνδεσης ευρείας

ζώνης, θα χρειαστούν περίπου 3 με 5 λεπτά για να πραγματοποιηθεί η λήψη του προγράμματος οδήγησης.

Για να χρησιμοποιήσετε το πρόγραμμα οδήγησης απομακρυσμένης εκτύπωσης HP

- 1 Σε μια εφαρμογή των Windows επιλέξτε **File (Αρχείο)** και έπειτα **Print (Εκτύπωση)**. Στην οθόνη του υπολογιστή σας εμφανίζεται το παράθυρο **Print (Εκτύπωση)**.
- 2 Επιλέξτε τον εκτυπωτή με το όνομα **Απομακρυσμένοι εκτυπωτές HP**.
- 3 Κάντε κλικ στην επιλογή **Ιδιότητες** του εκτυπωτή και ορίστε επιλογές εκτύπωσης.
- 4 Κάντε κλικ στο **OK** για να εκτυπώσετε.
Σε ένα παράθυρο στον υπολογιστή σας εμφανίζεται η οθόνη HP Instant Share **Καλωσορίσατε**. Η οθόνη **Καλωσορίσατε** εμφανίζεται μόνο αν δεν έχετε προηγουμένως επιλέξει τη ρύθμιση **Να μην εμφανιστεί ξανά αυτή η οθόνη**.
- 5 Ακολουθήστε τις οδηγίες της οθόνης.
- 6 Όταν σας ζητηθεί, εισαγάγετε το **όνομα χρήστη** και τον **κωδικό** HP Passport και στη συνέχεια επιλέξτε **Επόμενο**.

Συμβουλή Θα σας ζητηθεί το όνομα χρήστη και ο κωδικός HP Passport μόνο εάν προηγουμένως είχατε ρυθμίσει την υπηρεσία να τα θυμάται.

Σημείωση Εάν δεν έχετε εγκαταστήσει το HP Instant Share, κάντε κλικ στην επιλογή **Χρειάζομαι λογαριασμό HP Passport** στην οθόνη **Είσοδος στο HP Passport**. Αποκτήστε ταυτότητα χρήστη και κωδικό HP Passport. Στην οθόνη **Περιοχή και Όροι Χρήσης**, επιλέξτε τη χώρα/περιοχή σας και αποδεχθείτε τους **Όρους χρήσης**.

Εμφανίζεται η οθόνη **Επιλέξτε απομακρυσμένο εκτυπωτή**.

- 7 Εάν εκτυπώνετε στη συσκευή HP all-in-one, επιλέξτε τον εκτυπωτή σας από τη λίστα εκτυπωτών.

Σημείωση Οι εκτυπωτές αναφέρονται στη λίστα με το μοναδικό όνομα που έχει εκχωρηθεί στη συσκευή κατά τη ρύθμισή της και τη δήλωσή της στο HP Instant Share. Κάθε εκτυπωτής στον οποίο έχετε επιτρέψει την πρόσβαση θα εμφανιστεί στη λίστα.

Εάν εκτυπώνετε σε συσκευή δικτύου διαφορετική από τη δική σας, επιλέξτε το όνομα του εκτυπωτή από τη λίστα εκτυπωτών. Εάν είναι πρώτη φορά που εκτυπώνετε στη συσκευή, επιλέξτε **Προσθήκη εκτυπωτή** για να προσθέσετε τη συσκευή στη λίστα. Για περισσότερες πληροφορίες σχετικά με την αποστολή σε συσκευή, δείτε τα βήματα 1 και 2 στην εργασία **Για να στείλετε μια φωτογραφία στη συσκευή δικτύου ενός φίλου ή συγγενή σας**.

- 8 Ακολουθήστε τις οδηγίες της οθόνης.

Σημείωση Για περισσότερες πληροφορίες σχετικά με τη λήψη εργασιών απομακρυσμένης εκτύπωσης, ανατρέξτε στην ενότητα **Λήψη εικόνων**.

Ρύθμιση επιλογών HP Instant Share

Η συσκευή HP all-in-one σας δίνει τη δυνατότητα να:

- Επιλέξετε εάν θέλετε να λαμβάνετε συλλογές εικόνων σε Ανοιχτή ή Ιδιωτική λειτουργία
- Ενεργοποιήσετε ή να απενεργοποιήσετε τον αυτόματο έλεγχο

- Καταργήστε εκτυπωμένες ή ανεπιθύμητες συλλογές εικόνων από τη λίστα συλλογών **Ελήφθη**
- Προσθέστε ή να διαγράψετε αποστολείς και να εκχωρήσετε δικαιώματα από τη λίστα πρόσβασης.
- Προβάλλετε το μοναδικό όνομα που έχετε εκχωρήσει στη συσκευή σας
- Επαναφέρετε τις ρυθμίσεις HP Instant Share της συσκευής στις εργοστασιακές ρυθμίσεις

Για να ρυθμίσετε τις επιλογές HP Instant Share

- 1 Πατήστε **HP Instant Share** στον πίνακα ελέγχου της συσκευής HP all-in-one. Στην έγχρωμη οθόνη γραφικών εμφανίζεται το μενού **HP Instant Share**.
- 2 Πατήστε **3** για να επιλέξετε **Επιλογές HP Instant Share**. Στην έγχρωμη οθόνη γραφικών εμφανίζεται το μενού **Επιλογές Instant Share**.
- 3 Χρησιμοποιήστε τα κουμπιά με τα βέλη **▲** και **▼** για να επισημάνετε την επιλογή που θέλετε.
Οι επιλογές περιγράφονται στον παρακάτω πίνακα.

Επιλογές Instant Share

Επιλογές λήψης	Από τις Επιλογές λήψης μπορείτε να επιλέξετε εάν η συσκευή HP all-in-one θα λαμβάνει συλλογές εικόνων από οποιονδήποτε παραλήπτη διαθέτει έγκυρο λογαριασμό HP Passport (Ανοιχτή λειτουργία) ή αν θα λαμβάνει από καθορισμένη ομάδα αποστολών (Ιδιωτική λειτουργία). Η προεπιλογή έχει οριστεί σε Ανοιχτή, λήψη από όλους . Για περισσότερες πληροφορίες, ανατρέξτε στις ενότητες Λήψη από καθορισμένη ομάδα αποστολών (Ιδιωτική λειτουργία) και Λήψη από οποιονδήποτε αποστολέα (Ανοιχτή λειτουργία) .
Αυτόματος έλεγχος	<p>Η επιλογή Αυτόματος έλεγχος σας δίνει τη δυνατότητα να αποφασίσετε εάν η συσκευή HP all-in-one θα πραγματοποιεί έλεγχο στην υπηρεσία HP Instant Share σε προκαθορισμένα χρονικά διαστήματα για νέα μηνύματα. Εάν η λειτουργία αυτόματου ελέγχου έχει οριστεί στο Ενεργοποίηση, στην έγχρωμη οθόνη γραφικών εμφανίζεται ένα εικονίδιο το οποίο σας ενημερώνει για λήψη νέων συλλογών εικόνων. (Το εικονίδιο περιγράφεται στην ενότητα Επισκόπηση συσκευής HP all-in-one. Για περισσότερες πληροφορίες, ανατρέξτε στις ενότητες Για να πραγματοποιήσετε προεπισκόπηση εικόνων πριν την εκτύπωση, και Για να εκτυπώσετε αυτόματα ληφθείσες εικόνες.</p> <p>Σημείωση Εάν δεν στέλνετε και δεν λαμβάνετε ποτέ εικόνες ή θέλετε να πραγματοποιείτε έλεγχο για μηνύματα με μη αυτόματο τρόπο πατώντας το κουμπί HP Instant Share, μπορείτε να ρυθμίσετε τη λειτουργία αυτόματου ελέγχου στο Απενεργοποίηση.</p>
Κατάργηση συλλογών	Η επιλογή Κατάργηση συλλογών σας δίνει τη δυνατότητα να καταργήσετε συλλογές εικόνων από τη λίστα συλλογών

Επιλογές Instant Share

	<p>Ελήφθη. Για περισσότερες πληροφορίες, ανατρέξτε στην ενότητα Κατάργηση ληφθέντων εικόνων.</p>
Εμφάνιση ονόματος συσκευής	<p>Η επιλογή Εμφάνιση ονόμ. Συσκευής σας δίνει τη δυνατότητα να προβάλετε το όνομα της συσκευής που εκχωρήσατε στο HP all-in-one όταν εγγραφήκατε στο HP Instant Share και δηλώσατε τη συσκευή σας. Το όνομα της συσκευής χρησιμοποιείται από άλλους για αποστολή στη συσκευή σας. Για περισσότερες πληροφορίες, ανατρέξτε στην ενότητα Για να στείλετε μια φωτογραφία στη συσκευή δικτύου ενός φίλου ή συγγενή σας.</p>
Διαχείριση λογαριασμού	<p>Εάν στη συσκευή HP all-in-one δεν έχετε εγκαταστήσει HP Instant Share, η επιλογή της ρύθμισης Διαχείριση λογαριασμού πραγματοποιεί εκκίνηση του Οδηγού εγκατάστασης HP Instant Share.</p> <p>Εάν έχει ήδη εγκατασταθεί στη συσκευή, η επιλογή της ρύθμισης Διαχείριση λογαριασμού σας δίνει τη δυνατότητα να διαχειριστείτε το λογαριασμό HP Instant Share που διαθέτετε από τον υπολογιστή. Αφού εγγραφείτε με το όνομα χρήστη και τον κωδικό HP Passport, σας παρουσιάζεται η Διαχείριση HP Instant Share. Στις επιλογές περιλαμβάνεται η δυνατότητα δημιουργίας ενός προορισμού και η προσθήκη αποστολών στη λίστα πρόσβασης. Για περισσότερες πληροφορίες, δείτε τα θέματα της ενότητας Τα πρώτα βήματα.</p>
Μέγεθος απομακρυσμένης εκτύπωσης	<p>Η επιλογή της ρύθμισης Μέγεθος απομακρυσμένης εκτύπωσης σας δίνει τη δυνατότητα να ρυθμίσετε το μέγεθος εκτύπωσης των ληφθέντων εικόνων. Για περισσότερες πληροφορίες, ανατρέξτε στην ενότητα Ρύθμιση επιλογών εκτύπωσης.</p>
Επαναφορά του HP Instant Share	<p>Η επιλογή της ρύθμισης Επαναφορά HP Instant Share σας δίνει τη δυνατότητα να επαναφέρετε τις εργοστασιακές ρυθμίσεις του HP Instant Share στη συσκευή. Αυτό σημαίνει ότι η συσκευή HP all-in-one δεν θα είναι πλέον δηλωμένη στο HP Instant Share.</p> <p>Σημείωση Εάν επαναφέρετε τις ρυθμίσεις HP Instant Share, η συσκευή HP all-in-one δεν θα μπορεί πλέον να πραγματοποιεί αποστολή και λήψη εικόνων μέχρι να ρυθμιστεί ξανά για HP Instant Share.</p> <p>Ορίστε αυτή την επιλογή όταν θέλετε να δώσετε τη συσκευή σας σε κάποιον άλλο ή όταν αλλάξετε τη σύνδεση του HP all-in-one από σύνδεση δικτύου σε σύνδεση USB.</p>

14 Παραγγελία αναλωσίμων

Μπορείτε να παραγγείλετε συνιστώμενους τύπους χαρτιού HP, δοχεία μελάνης και βοηθητικό εξοπλισμό για τη συσκευή HP all-in-one ηλεκτρονικά από την τοποθεσία web της HP.

Παραγγελία χαρτιού, φιλμ διαφανειών ή άλλων μέσων

Για παραγγελία μέσων, όπως Χαρτί ανώτερης ποιότητας HP, Φωτογραφικό χαρτί πολύ ανώτερης ποιότητας HP, Φιλμ διαφανειών ανώτερης ποιότητας HP ή Σιδερότυπα HP, επισκεφθείτε τη διεύθυνση www.hp.com. Εάν σας ζητηθεί, επιλέξτε χώρα/περιοχή, ακολουθήστε τις οδηγίες για να επιλέξετε το προϊόν σας και κάντε κλικ σε έναν από τους συνδέσμους αγοράς στη σελίδα.

Παραγγελία δοχείων μελάνης

Για να παραγγείλετε δοχεία μελάνης για τη συσκευή HP all-in-one, επισκεφθείτε τη διεύθυνση www.hp.com. Εάν σας ζητηθεί, επιλέξτε χώρα/περιοχή, ακολουθήστε τις οδηγίες για να επιλέξετε το προϊόν σας και κάντε κλικ σε έναν από τους συνδέσμους αγοράς στη σελίδα.

Η συσκευή HP all-in-one υποστηρίζει τα παρακάτω δοχεία μελάνης:

Δοχεία μελάνης	Αριθμός παραγγελίας HP
Δοχείο μαύρης μελάνης HP για εκτυπωτές ψεκασμού	#339, δοχείο μαύρης μελάνης 21 ml
Δοχείο μελάνης τριών χρωμάτων HP για εκτυπωτές ψεκασμού	#344, δοχείο έγχρωμης μελάνης 14 ml #343, δοχείο έγχρωμης μελάνης 7 ml
Δοχείο μελάνης φωτογραφικής εκτύπωσης HP για εκτυπωτές ψεκασμού	#348, δοχείο έγχρωμης μελάνης φωτογραφικής εκτύπωσης 13 ml
Δοχείο γκρι μελάνης φωτογραφικής εκτύπωσης HP για εκτυπωτές ψεκασμού	#100, Δοχείο γκρι μελάνης 15 ml

Σημείωση Οι αριθμοί παραγγελίας δοχείων μελάνης ενδέχεται να διαφέρουν ανά χώρα/περιοχή. Εάν οι αριθμοί παραγγελίας που αναφέρονται σε αυτό τον οδηγό δεν αντιστοιχούν με τους αριθμούς παραγγελίας των δοχείων μελάνης που είναι εγκατεστημένα στη συσκευή HP all-in-one, παραγγείλετε νέα δοχεία μελάνης που να φέρουν ίδιους αριθμούς με αυτά που έχετε εγκατεστημένα.

Μπορείτε να βρείτε τους αριθμούς παραγγελίας για όλα τα δοχεία μελάνης που υποστηρίζει η συσκευή από τη ρύθμιση **Εργαλειοθήκη εκτυπωτή**. Στην **Εργαλειοθήκη εκτυπωτή**, κάντε κλικ στην καρτέλα **Εκτιμώμενα επίπεδα μελάνης** και στη συνέχεια στην επιλογή **Πληροφορίες παραγγελίας δοχείων μελάνης**.

Μπορείτε επίσης να επικοινωνήσετε με έναν τοπικό μεταπωλητή της HP ή να επισκεφθείτε τη διεύθυνση www.hp.com/support για να επιβεβαιώσετε τους σωστούς αριθμούς παραγγελίας δοχείων μελάνης που ισχύουν για τη χώρα/περιοχή σας.

Παραγγελία βοηθητικού εξοπλισμού

Για να παραγγείλετε βοηθητικό εξοπλισμό για τη συσκευή HP all-in-one, όπως πρόσθετο δίσκο χαρτιού ή εξάρτημα αυτόματης εκτύπωσης δύο όψεων, επισκεφθείτε τη διεύθυνση www.hp.com: Εάν σας ζητηθεί, επιλέξτε χώρα/περιοχή, ακολουθήστε τις οδηγίες για να επιλέξετε το προϊόν σας και κάντε κλικ σε έναν από τους συνδέσμους αγοράς στη σελίδα.

Ανάλογα με τη χώρα/περιοχή σας, η συσκευή HP all-in-one μπορεί να υποστηρίζει τον παρακάτω βοηθητικό εξοπλισμό:

Βοηθητικός εξοπλισμός και αριθμός μοντέλου HP	Περιγραφή
Βοηθητικός εξοπλισμός αυτόματης εκτύπωσης δύο όψεων HP rh5712	Σας δίνει τη δυνατότητα να εκτυπώνετε αυτόματα και στις δύο πλευρές ενός φύλλου χαρτιού. Εάν εγκαταστήσετε αυτόν το βοηθητικό εξοπλισμό μπορείτε να εκτυπώσετε και στις δύο πλευρές μιας σελίδας, χωρίς να χρειάζεται να τη γυρίσετε χειροκίνητα κατά τη διάρκεια της εκτύπωσης.
Βοηθητικός εξοπλισμός αυτόματης εκτύπωσης δύο όψεων HP με μικρό δίσκο χαρτιού (καλείται επίσης Δίσκος Χαγκάκι με βοηθητικό εξοπλισμό αυτόματης εκτύπωσης δύο όψεων) rh3032	Προσθήκη στο πίσω μέρος της συσκευής HP all-in-one ειδικού δίσκου για χαρτιά μικρού μεγέθους και φακέλους, ο οποίος σας δίνει τη δυνατότητα να εκτυπώνετε αυτόματα και στις δύο πλευρές χαρτιού πλήρους ή μικρού μεγέθους. Εγκαθιστώντας αυτόν το βοηθητικό εξοπλισμό, μπορείτε να τοποθετήσετε χαρτί πλήρους μεγέθους στον κύριο δίσκο εισόδου και χαρτί μικρού μεγέθους, όπως κάρτες Χαγκάκι, στον πίσω δίσκο εισόδου. Έτσι, εξοικονομείτε χρόνο κατά την εναλλαγή μεταξύ εργασιών εκτύπωσης διαφορετικών μεγεθών χαρτιού, καθώς δεν χρειάζεται να αφαιρείτε ή να τοποθετείτε χαρτί κάθε φορά.
Δίσκος απλού χαρτιού 250 φύλλων HP rt6211	Προσθήκη ειδικού δίσκου έως και 250 φύλλων με απλό χαρτί πλήρους μεγέθους στη συσκευή HP all-in-one. Εγκαθιστώντας αυτόν το βοηθητικό εξοπλισμό, μπορείτε να τοποθετήσετε απλό χαρτί στον κάτω δίσκο εισόδου και ειδικούς τύπους χαρτιού στον άνω δίσκο εισόδου. Έτσι, εξοικονομείτε χρόνο κατά την εναλλαγή μεταξύ εργασιών εκτύπωσης διαφορετικών τύπων χαρτιού, καθώς δεν χρειάζεται να αφαιρείτε ή να τοποθετείτε χαρτί κάθε φορά.
Κάρτα εκτυπωτή ασύρματης σύνδεσης Bluetooth® HP bt300 bt300	Σας δίνει τη δυνατότητα να εκτυπώσετε από συσκευή Bluetooth στο HP all-in-one. Αυτός ο βοηθητικός εξοπλισμός συνδέεται στη θύρα φωτογραφικής μηχανής στο μπροστινό μέρος του HP all-in-one και δέχεται εργασίες εκτύπωσης από υποστηριζόμενες συσκευές Bluetooth, όπως κινητά τηλέφωνα με ψηφιακή φωτογραφική μηχανή ή ψηφιακά προσωπικά

(συνέχεια)

Βοηθητικός εξοπλισμός και αριθμός μοντέλου HP	Περιγραφή
	βοηθήματα (PDA). Δεν υποστηρίζει εκτύπωση από PC ή Macintosh με δυνατότητα Bluetooth.

Παραγγελία άλλων αναλωσίμων

Για να παραγγείλετε άλλα αναλώσιμα, όπως λογισμικό HP all-in-one, αντίγραφο του έντυπου Οδηγού χρήσης, Οδηγό ρύθμισης ή άλλα ανταλλακτικά εξαρτήματα, καλέστε τον κατάλληλο αριθμό από αυτούς που αναφέρονται στη συνέχεια:

- Από τις Η.Π.Α. ή τον Καναδά, καλέστε **1-800-474-6836 (1-800-HP invent)**.
- Από την Ευρώπη, καλέστε +49 180 5 290220 (Γερμανία) ή +44 870 606 9081 (H.B.)

Για να παραγγείλετε λογισμικό HP all-in-one σε άλλες χώρες/περιοχές, καλέστε τον αριθμό τηλεφώνου που αντιστοιχεί στη χώρα/περιοχή σας. Οι παρακάτω αριθμοί ισχύουν κατά την ημερομηνία έκδοσης του παρόντος οδηγού. Για λίστα των τρεχόντων αριθμών παραγγελίας, επισκεφθείτε τη διεύθυνση www.hp.com/support. Εάν σας ζητηθεί, επιλέξτε χώρα/περιοχή και κάντε κλικ στο **Επικοινωνία με την HP** για πληροφορίες σχετικά με την κλήση τεχνικής υποστήριξης.

Χώρα/περιοχή	Αριθμός για παραγγελίες
Ανατολική Ασία (εκτός από την Ιαπωνία)	65 272 5300
Αυστραλία	131047
Ευρώπη	+49 180 5 290220 (Γερμανία) +44 870 606 9081 (H.B.)
Νέα Ζηλανδία	0800 441 147
Νότια Αφρική	+27 (0)11 8061030
Η.Π.Α. και Καναδάς	1-800-HP-INVENT (1-800-474-6836)

15 Συντήρηση της συσκευής HP all-in-one

Η συσκευή HP all-in-one απαιτεί περιορισμένη συντήρηση. Κατά διαστήματα θα πρέπει να καθαρίζετε τη γυάλινη επιφάνεια και το κάλυμμα, για να αφαιρέτε τη σκόνη και να διασφαλίζετε ότι τα αντίγραφα και οι σαρώσεις σας θα είναι καθαρά. Θα πρέπει επίσης κατά καιρούς να αντικαθιστάτε, να ευθυγραμμίζετε ή καθαρίζετε τα δοχεία μελάνης. Αυτό το κεφάλαιο περιλαμβάνει οδηγίες για τη διατήρηση της συσκευής HP all-in-one σε άψογη κατάσταση λειτουργίας. Εκτελέστε αυτές τις απλές διαδικασίες συντήρησης ανάλογα με τις απαιτήσεις.

Καθαρισμός της συσκευής HP all-in-one

Δαχτυλιές, λεκέδες, τρίχες και άλλα υπολείμματα στη γυάλινη επιφάνεια ή στην πίσω όψη του καλύμματος μειώνουν την απόδοση και επηρεάζουν την ακρίβεια ειδικών λειτουργιών, όπως της λειτουργίας **Προσαρμογή στη σελίδα**. Για να διασφαλίσετε ότι τα αντίγραφα και οι σαρώσεις σας παραμένουν καθαρά, ίσως χρειαστεί να καθαρίσετε τη γυάλινη επιφάνεια και την πίσω όψη του καλύμματος. Μπορείτε επίσης να ξεσκονίσετε το εξωτερικό.

Καθαρισμός της γυάλινης επιφάνειας

Εάν η γυάλινη επιφάνεια είναι βρώμικη από δαχτυλιές, λεκέδες, τρίχες και σκόνη, η απόδοση μειώνεται και επηρεάζεται η ακρίβεια ορισμένων λειτουργιών, όπως της λειτουργίας **Προσαρμογή στη σελίδα**.

- 1 Απενεργοποιήστε τη συσκευή HP all-in-one, αποσυνδέστε το καλώδιο τροφοδοσίας και σηκώστε το κάλυμμα.

Σημείωση Όταν αποσυνδέετε το καλώδιο τροφοδοσίας, η ημερομηνία και η ώρα διαγράφονται. Θα πρέπει να ρυθμίσετε ξανά την ημερομηνία και την ώρα, όταν επανασυνδέσετε το καλώδιο τροφοδοσίας. Επιπλέον διαγράφονται και τα φαξ που ήταν αποθηκευμένα στη μνήμη.

- 2 Καθαρίστε τη γυάλινη επιφάνεια με ένα μαλακό πανί ή ένα σφουγγάρι ελαφρά βουτηγμένο σε καθαριστικό για γυάλινες επιφάνειες.



Προειδοποίηση Μην χρησιμοποιείτε λειαντικά, ασετόν, βενζίνη, ή τετραχλωρίδιο του άνθρακα στη γυάλινη επιφάνεια γιατί μπορεί να την καταστρέψουν. Μην τοποθετείτε ή ψεκάζετε υγρά απευθείας πάνω στη γυάλινη επιφάνεια καθώς το υγρό μπορεί να εισέλθει κάτω από τη γυάλινη επιφάνεια και να προκαλέσει βλάβη στη συσκευή.

- 3 Σκουπίστε τη γυάλινη επιφάνεια με ένα κομμάτι δέρμα σαμούά ή με ένα σφουγγάρι από κυτταρίνη για να μην μείνουν σημάδια.

Σημείωση Φροντίστε να καθαρίσετε και τη μικρή γυάλινη λωρίδα στα αριστερά της κύριας γυάλινης επιφάνειας. Η λωρίδα αυτή χρησιμοποιείται κατά επεξεργασία εργασιών από τον αυτόματο τροφοδότη εγγράφων. Εάν η γυάλινη λωρίδα είναι λερωμένη, μπορεί να δημιουργηθούν ραβδώσεις.

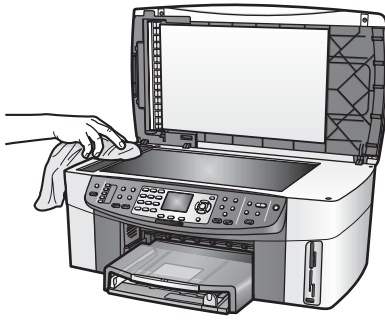

Καθαρισμός της πίσω όψης του καλύμματος

Είναι πιθανό να συσσωρευτεί σκόνη στο λευκό πίσω κάλυμμα εγγράφων που βρίσκεται κάτω από το κάλυμμα της συσκευής HP all-in-one.

- 1 Απενεργοποιήστε τη συσκευή HP all-in-one, αποσυνδέστε το καλώδιο τροφοδοσίας και σηκώστε το κάλυμμα.
- 2 Καθαρίστε το λευκό πίσω κάλυμμα εγγράφων με ένα μαλακό πανί ή σφουγγάρι που είναι ελαφρά βουτηγμένο σε σαπούνι και ζεστό νερό.
- 3 Καθαρίστε απαλά την πίσω όψη για να αφαιρέσετε τα υπολείμματα. Μην τρίβετε την πίσω όψη του καλύμματος.
- 4 Σκουπίστε την με ένα κομμάτι δέρμα από σαμουά ή με ένα μαλακό πανί.



Προειδοποίηση Μην χρησιμοποιείτε σφουγγάρια καθαρισμού από χαρτί, καθώς μπορεί να χαράξουν την επιφάνεια.

- 5 Εάν απαιτείται επιπλέον καθαρισμός, επαναλάβετε τα προηγούμενα βήματα χρησιμοποιώντας ισοπροπυλική αλκοόλη (καθαρό οινόπνευμα) και σκουπίζοντας την πίσω όψη σχολαστικά με ένα βρεγμένο πανί για να αφαιρέσετε τα υπολείμματα αλκοόλης.



Προειδοποίηση Προσέξτε να μην σας πέσει αλκοόλη στη γυάλινη επιφάνεια ή στα βαμμένα τμήματα της συσκευής HP all-in-one, γιατί μπορεί να την καταστρέψει.

Καθαρισμός της εξωτερικής επιφάνειας

Χρησιμοποιήστε ένα μαλακό ύφασμα ή ένα ελαφρά νοτισμένο σφουγγάρι για να σκουπίσετε τη σκόνη, τις μουτζούρες και τους λεκέδες. Το εσωτερικό της συσκευής HP all-in-one δεν χρειάζεται καθαρισμό. Φροντίστε να μην πέσουν υγρά στον πίνακα ελέγχου και στο εσωτερικό της συσκευής HP all-in-one.



Προειδοποίηση Για να μην καταστρέψετε τα βαμμένα τμήματα του HP all-in-one, μην χρησιμοποιείτε οινόπνευμα ή καθαριστικά με βάση την αλκοόλη για να καθαρίσετε τον πίνακα ελέγχου, το δίσκο του τροφοδότη εγγράφων, το κάλυμμα ή άλλα βαμμένα τμήματα της συσκευής.

Έλεγχος των εκτιμώμενων επιπέδων μελάνης

Μπορείτε εύκολα να ελέγξετε το επίπεδο παροχής μελάνης, ώστε να καθορίσετε πόσο σύντομα θα πρέπει ενδεχομένως να αντικαταστήσετε ένα δοχείο μελάνης. Το επίπεδο

παροχής μελάνης δείχνει κατά προσέγγιση την ποσότητα μελάνης που απομένει στα δοχεία.

Για να ελέγξετε τα επίπεδα μελάνης από τον πίνακα ελέγχου

- Στο κάτω μέρος της έγχρωμης οθόνης γραφικών αναζητήστε τα δύο εικονίδια που δείχνουν το επίπεδο της μελάνης που απομένει στα δύο εγκατεστημένα δοχεία.
- Το πράσινο εικονίδιο δείχνει την κατά προσέγγιση ποσότητα μελάνης που απομένει στο δοχείο μελάνης τριών χρωμάτων.
 - Το μαύρο εικονίδιο δείχνει την κατά προσέγγιση ποσότητα μελάνης που απομένει στο δοχείο μαύρης μελάνης.
 - Το πορτοκαλί εικονίδιο δείχνει την κατά προσέγγιση ποσότητα μελάνης που απομένει στο δοχείο μελάνης φωτογραφικής εκτύπωσης.
 - Το γκρι-μπλε εικονίδιο δείχνει την κατά προσέγγιση ποσότητα μελάνης που απομένει στο δοχείο γκρι μελάνης φωτογραφικής εκτύπωσης.

Εάν χρησιμοποιείτε δοχεία τρίτου κατασκευαστή, επαναγεμισμένα δοχεία ή εάν σε έναν από τους φορείς δεν έχετε τοποθετήσει δοχείο μελάνης, ένα ή περισσότερα εικονίδια δεν θα εμφανίζονται στη γραμμή εικονιδίων. Η συσκευή HP all-in-one δεν μπορεί να ανιχνεύσει την ποσότητα μελάνης που απομένει σε δοχεία μελάνης τρίτου κατασκευαστή ή σε επαναγεμισμένα δοχεία μελάνης.

Εάν σε κάποιο εικονίδιο εμφανίζεται μια κενή σταγόνα, το δοχείο μελάνης που αντιστοιχεί στο εικονίδιο αυτό, έχει πολύ λίγη μελάνη και θα πρέπει να αντικατασταθεί σύντομα. Αντικαταστήστε το δοχείο μελάνης όταν η ποιότητα της εκτύπωσης αρχίζει να μειώνεται.

Για περισσότερες πληροφορίες σχετικά με τα εικονίδια επιπέδου μελάνης στην έγχρωμη οθόνη γραφικών, ανατρέξτε στην ενότητα [Εικονίδια έγχρωμης οθόνης γραφικών](#).

Μπορείτε επίσης να ελέγξετε την ποσότητα μελάνης που απομένει στα δοχεία από τον υπολογιστή. Εάν μεταξύ του υπολογιστή και της συσκευής HP all-in-one υπάρχει σύνδεση USB, δείτε την ηλεκτρονική **Βοήθεια HP Image Zone** για πληροφορίες σχετικά με τον έλεγχο των επιπέδων μελάνης από την **Εργαλειοθήκη εκτυπωτή**. Εάν διαθέτετε σύνδεση δικτύου, μπορείτε να ελέγξετε τα επίπεδα μελάνης από τον Ενσωματωμένο Web Server (EWS). Για πληροφορίες σχετικά με την πρόσβαση στον EWS, ανατρέξτε στον Οδηγό δικτύωσης.

Εκτύπωση αναφοράς αυτόματου ελέγχου

Εάν αντιμετωπίζετε προβλήματα με την εκτύπωση, εκτυπώστε μια αναφορά αυτόματου ελέγχου προτού αντικαταστήσετε τα δοχεία μελάνης. Η αναφορά αυτή προσφέρει χρήσιμες πληροφορίες για διάφορα θέματα της συσκευής, συμπεριλαμβανομένων και των δοχείων μελάνης.

- 1 Τοποθετήστε απλό λευκό χαρτί letter, A4 ή legal στο δίσκο εισόδου.
- 2 Πατήστε **Ρύθμιση**.
- 3 Πατήστε **2** και έπειτα πατήστε **5**.

Εμφανίζεται το μενού **Αναφορά εκτύπωσης** και ενεργοποιείται η επιλογή **Αναφορά αυτόμ. ελέγχου**.

Η συσκευή HP all-in-one εκτυπώνει μια αναφορά αυτόματου ελέγχου, η οποία μπορεί να υποδείξει την πηγή του προβλήματος εκτύπωσης. Παρακάτω εικονίζεται ένα παράδειγμα της περιοχής ελέγχου μελάνης στην αναφορά.

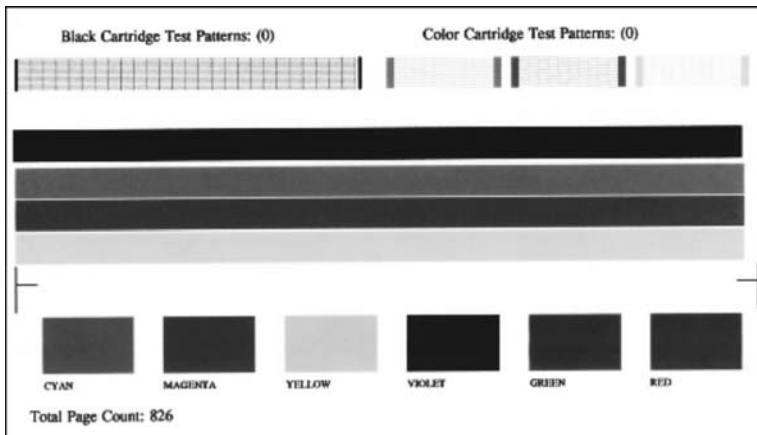

- 4 Βεβαιωθείτε ότι τα μοτίβα ελέγχου εμφανίζονται ομαλά και σχηματίζουν ένα πλήρες πλέγμα.
Εάν αρκετές γραμμές σε ένα μοτίβο είναι διακεκομμένες, ενδέχεται να υπάρχει πρόβλημα στα ακροφύσια. Μπορεί να πρέπει να καθαρίσετε τα δοχεία μελάνης. Για περισσότερες πληροφορίες, ανατρέξτε στην ενότητα [Καθαρισμός των δοχείων μελάνης](#).
- 5 Βεβαιωθείτε ότι οι γραμμές χρώματος εκτείνονται σε όλη τη σελίδα.
Εάν η μαύρη γραμμή λείπει, αν είναι ξεθωριασμένη, παρουσιάζει ραβδώσεις ή γραμμές, ενδέχεται να υπάρχει πρόβλημα με το δοχείο μαύρης μελάνης ή με το δοχείο μελάνης φωτογραφικής εκτύπωσης στη δεξιά υποδοχή.
Εάν κάποια από τις υπόλοιπες τρεις γραμμές λείπει, αν είναι ξεθωριασμένη, παρουσιάζει ραβδώσεις ή γραμμές, ενδέχεται να υπάρχει πρόβλημα με το δοχείο μελάνης τριών χρωμάτων στην αριστερή υποδοχή.
- 6 Βεβαιωθείτε ότι τα μπλοκ χρωμάτων είναι συναφή και ότι αντιπροσωπεύουν τα παρακάτω χρώματα.
Κανονικά πρέπει να βλέπετε μπλοκ χρωμάτων για κυανό, ματζέντα, κίτρινο, μωβ, πράσινο και κόκκινο.
Εάν λείπουν μπλοκ χρωμάτων ή εάν ένα μπλοκ χρώματος είναι θολό ή δεν ταιριάζει με το χρώμα της ετικέτας του, ενδέχεται να έχει τελειώσει η μελάνη στο δοχείο μελάνης τριών χρωμάτων. Μπορεί να πρέπει να αντικαταστήσετε το δοχείο μελάνης. Για περισσότερες πληροφορίες σχετικά με την αντικατάσταση των δοχείων μελάνης, ανατρέξτε στην ενότητα [Αντικατάσταση των δοχείων μελάνης](#).

Σημείωση Για παραδείγματα για μοτίβα ελέγχου, γραμμές και μπλοκ χρωμάτων από κανονικά και ελαττωματικά δοχεία μελάνης, δείτε την ηλεκτρονική **Βοήθεια HP Image Zone** που συνόδευε το λογισμικό σας.

Εργασία με τα δοχεία μελάνης

Για να εξασφαλίσετε βέλτιστη ποιότητα εκτύπωσης από τη συσκευή HP all-in-one, θα πρέπει να εκτελέσετε ορισμένες απλές διαδικασίες συντήρησης. Αυτή η ενότητα παρέχει οδηγίες σχετικά με το χειρισμό, την αντικατάσταση, την ευθυγράμμιση και τον καθαρισμό των δοχείων μελάνης.

Χειρισμός των δοχείων μελάνης

Πριν αντικαταστήσετε ή καθαρίσετε ένα δοχείο μελάνης, θα πρέπει να γνωρίζετε το όνομα των εξαρτημάτων και πώς να χειρίζεστε τα δοχεία μελάνης.

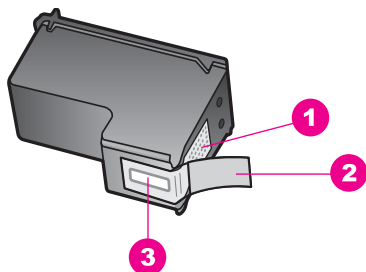

1	Χάλκινες επαφές
2	Πλαστική ταινία με ροζ προεξοχή (πρέπει να αφαιρεθεί πριν την εγκατάσταση)
3	Ακροφύσια μελάνης κάτω από την ταινία

Κρατήστε τα δοχεία μελάνης από τις δύο μαύρες πλαστικές πλευρές με την ετικέτα προς τα πάνω. Μην αγγίζετε τις χάλκινες επαφές ή τα ακροφύσια μελάνης.

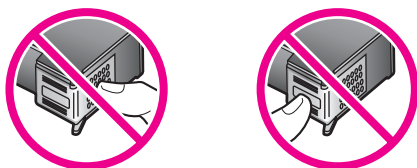

Προειδοποίηση Προσέξτε να μην σας πέσουν κάτω τα δοχεία μελάνης. Μπορεί να καταστραφούν και να μην μπορείτε να τα χρησιμοποιήσετε.

Αντικατάσταση των δοχείων μελάνης

Όταν το επίπεδο μελάνης των δοχείων είναι χαμηλό, στην έγχρωμη οθόνη γραφικών εμφανίζεται ένα μήνυμα.

Σημείωση Μπορείτε επίσης να ελέγξετε τα επίπεδα μελάνης, χρησιμοποιώντας το **HP Director** που συνόδευε το λογισμικό **HP Image Zone** στον υπολογιστή σας. Για περισσότερες πληροφορίες, ανατρέξτε στην ενότητα **Έλεγχος των εκτιμώμενων επιπέδων μελάνης**.

Όταν στην έγχρωμη οθόνη γραφικών εμφανιστεί ένα μήνυμα χαμηλού επιπέδου μελάνης, βεβαιωθείτε ότι έχετε διαθέσιμο ένα νέο δοχείο μελάνης προς αντικατάσταση. Θα πρέπει επίσης να αντικαθιστάτε τα δοχεία μελάνης όταν το κείμενο εκτυπώνεται αχνό ή όταν παρατηρείτε προβλήματα εκτύπωσης που σχετίζονται με τα δοχεία μελάνης.

Συμβουλή Μπορείτε επίσης να χρησιμοποιήσετε αυτές τις οδηγίες για να αντικαταστήσετε το δοχείο μαύρης μελάνης με ένα δοχείο μελάνης φωτογραφικής εκτύπωσης ή με ένα δοχείο γκρι μελάνης φωτογραφικής

εκτύπωσης, για να εκτυπώσετε έγχρωμες ή ασπρόμαυρες φωτογραφίες υψηλής ποιότητας.

Για να μάθετε τον αριθμό παραγγελίας για όλα τα δοχεία μελάνης που υποστηρίζει η συσκευή HP all-in-one, επισκεφθείτε τη διεύθυνση [Παραγγελία δοχείων μελάνης](#). Για να παραγγείλετε δοχεία μελάνης για τη συσκευή HP all-in-one, επισκεφθείτε τη διεύθυνση www.hp.com. Εάν σας ζητηθεί, επιλέξτε χώρα/περιοχή, ακολουθήστε τις οδηγίες για να επιλέξετε το προϊόν σας και κάντε κλικ σε έναν από τους συνδέσμους αγοράς στη σελίδα.

Για να αντικαταστήσετε τα δοχεία μελάνης

- 1 Βεβαιωθείτε ότι η συσκευή HP all-in-one είναι ενεργοποιημένη.



Προειδοποίηση Εάν η συσκευή HP all-in-one είναι απενεργοποιημένη όταν ανοίγετε τη θύρα πρόσβασης του φορέα δοχείων μελάνης, το HP all-in-one δεν θα απελευθερώσει τα δοχεία μελάνης για αλλαγή. Μπορεί να προκαλέσετε βλάβη στη συσκευή HP all-in-one εάν τα δοχεία μελάνης δεν είναι ασφαλώς τοποθετημένα στη δεξιά πλευρά, όταν επιχειρήσετε να τα αφαιρέσετε.

- 2 Ανοίξτε τη θύρα εισόδου του φορέα δοχείων μελάνης, ανασηκώνοντάς τη από το κέντρο του μπροστινού τμήματος της συσκευής, μέχρι η θύρα να ασφαλίσει στη θέση της.
Ο φορέας δοχείων μελάνης βρίσκεται στην ακραία δεξιά πλευρά της συσκευής HP all-in-one.

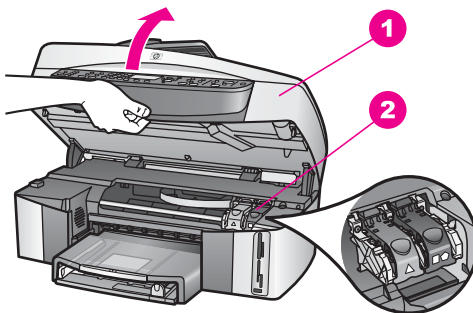

1	Θύρα εισόδου φορέα δοχείου μελάνης
2	Φορέας δοχείου μελάνης

- 3 Όταν ο φορέας του δοχείου μελάνης παραμένει σταθερός και αθόρυβος, πιέστε προς τα κάτω και ανασηκώστε το μοχλό που βρίσκεται μέσα στη συσκευή HP all-in-one.
Εάν θέλετε να αντικαταστήσετε το δοχείο μελάνης τριών χρωμάτων, ανασηκώστε τον πράσινο μοχλό στα αριστερά.
Εάν θέλετε να αντικαταστήσετε το δοχείο μαύρης μελάνης, το δοχείο μελάνης φωτογραφικής εκτύπωσης ή το δοχείο γκρι μελάνης φωτογραφικής εκτύπωσης, ανασηκώστε το μαύρο μοχλό στα δεξιά.

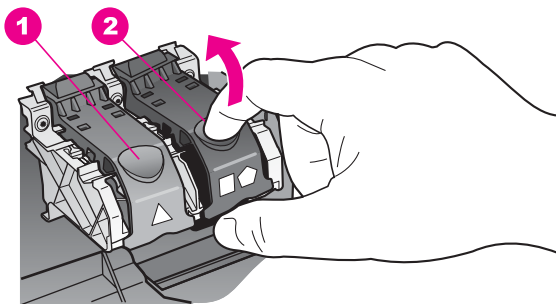

- | | |
|---|---|
| 1 | Μοχλός δοχείου μελάνης για το δοχείο μελάνης τριών χρωμάτων |
| 2 | Μοχλός δοχείου μελάνης για το δοχείο μαύρης μελάνης, το δοχείο μελάνης φωτογραφικής εκτύπωσης και το δοχείο γκρι μελάνης φωτογραφικής εκτύπωσης |

- 4 Πιέστε το δοχείο μελάνης προς τα κάτω για να το ελευθερώσετε και στη συνέχεια τραβήξτε το προς το μέρος σας για να βγει από την υποδοχή του.

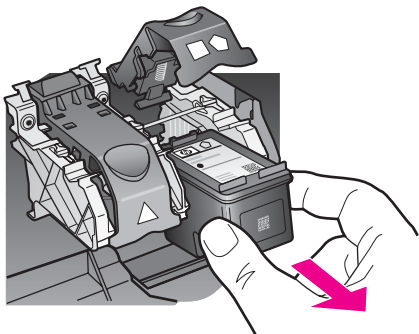

- 5 Εάν θέλετε να αφαιρέσετε το δοχείο μαύρης μελάνης για να τοποθετήσετε το δοχείο μελάνης φωτογραφικής εκτύπωσης ή το δοχείο γκρι μελάνης φωτογραφικής εκτύπωσης, φυλάξτε το δοχείο μαύρης μελάνης στο προστατευτικό δοχείο μελάνης. Για περισσότερες πληροφορίες, ανατρέξτε στην ενότητα [Χρήση του προστατευτικού δοχείου μελάνης](#). Εάν αφαιρέσετε το δοχείο μελάνης επειδή έχει χαμηλά επίπεδα μελάνης ή καθόλου μελάνη, ανακυκλώστε το δοχείο μελάνης. Το πρόγραμμα ανακύκλωσης αναλωσίμων HP Inkjet είναι διαθέσιμο σε πολλές χώρες/περιοχές και σας δίνει τη δυνατότητα να ανακυκλώσετε τα χρησιμοποιημένα δοχεία μελάνης, χωρίς χρέωση. Για περισσότερες πληροφορίες, επισκεφθείτε την παρακάτω τοποθεσία web:
- www.hp.com/hpinfo/globalcitizenship/environment/recycle/inkjet.html
- 6 Βγάλτε το καινούργιο δοχείο μελάνης από τη συσκευασία του πιάνοντάς το μόνο από το μαύρο πλαστικό και αφαιρέστε την πλαστική ταινία τραβώντας τη ροζ προεξοχή.

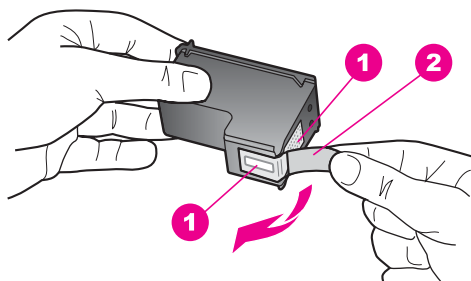

1	Χάλκινες επαφές
2	Πλαστική ταινία με ροζ προεξοχή (πρέπει να αφαιρεθεί πριν την εγκατάσταση)
3	Ακροφύσια μελάνης κάτω από την ταινία

⚠ Προσοχή Μην αγγίζετε τις χάλκινες επαφές ή τα ακροφύσια μελάνης. Εάν αγγίξετε αυτά τα εξαρτήματα, μπορεί να παρουσιαστούν προβλήματα με τη μελάνη και τις ηλεκτρικές συνδέσεις.

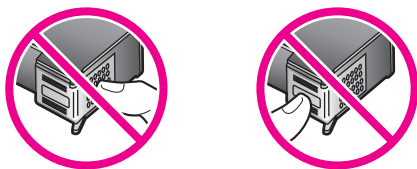

- 7 Σύρετε το καινούργιο δοχείο μελάνης προς τα κάτω μέχρι να εισέλθει στην άδεια υποδοχή. Πιέστε το δοχείο μελάνης προς τα μπροστά μέχρι να ασφαλίσει στη θέση του.

Εάν το δοχείο μελάνης που τοποθετείτε φέρει ένα λευκό τρίγωνο στην ετικέτα του, σύρετε το δοχείο μελάνης στην υποδοχή στα αριστερά. Ο μοχλός είναι πράσινος με ένα λευκό τρίγωνο.

Εάν το δοχείο μελάνης που τοποθετείτε φέρει ένα λευκό τρίγωνο ή πεντάγωνο στην ετικέτα του, σύρετε το δοχείο μελάνης στην υποδοχή στα δεξιά. Ο μοχλός είναι μαύρος με ένα λευκό τετράγωνο και ένα λευκό πεντάγωνο.

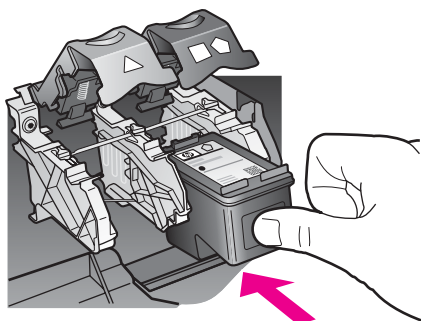

- 8 Πατήστε το μοχλό προς τα κάτω μέχρι να σταματήσει. Βεβαιωθείτε ότι ο μοχλός ασφαλίσει κάτω από τις κάτω προεξοχές.

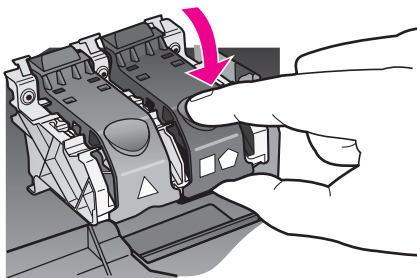

- 9 Κλείστε τη θύρα εισόδου του φορέα του δοχείου μελάνης.

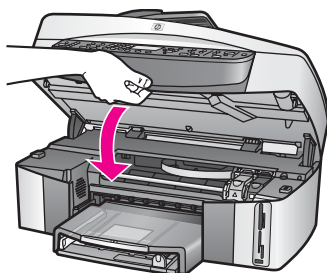

Χρήση δοχείου μελάνης φωτογραφικής εκτύπωσης

Μπορείτε να βελτιώσετε την ποιότητα των έγχρωμων φωτογραφιών που εκτυπώνετε και αντιγράφετε στη συσκευή HP all-in-one αγοράζοντας ένα δοχείο μελάνης φωτογραφικής εκτύπωσης. Αφαιρέστε το δοχείο μαύρης μελάνης και τοποθετήστε στη θέση του το δοχείο μελάνης φωτογραφικής εκτύπωσης. Εάν εγκαταστήσετε το δοχείο μελάνης τριών χρωμάτων και το δοχείο μελάνης φωτογραφικής εκτύπωσης, έχετε ένα σύστημα έξι μελανών, το οποίο σας παρέχει καλύτερη ποιότητα έγχρωμων φωτογραφιών.

Όταν θέλετε να εκτυπώσετε απλά έγγραφα κειμένου, τοποθετήστε ξανά το δοχείο μαύρης μελάνης. Χρησιμοποιήστε ένα προστατευτικό δοχείο μελάνης για να είναι το δοχείο μελάνης ασφαλές όταν δεν χρησιμοποιείται.

- Για περισσότερες πληροφορίες σχετικά με την αγορά δοχείου μελάνης φωτογραφικής εκτύπωσης, ανατρέξτε στην ενότητα [Παραγγελία δοχείων μελάνης](#).
- Για περισσότερες πληροφορίες σχετικά με την αντικατάσταση των δοχείων μελάνης, ανατρέξτε στην ενότητα [Αντικατάσταση των δοχείων μελάνης](#).
- Για περισσότερες πληροφορίες σχετικά με τη χρήση του προστατευτικού δοχείου μελάνης, ανατρέξτε στην ενότητα [Χρήση του προστατευτικού δοχείου μελάνης](#).

Χρήση δοχείου γκρι μελάνης φωτογραφικής εκτύπωσης

Μπορείτε να βελτιώσετε την ποιότητα των ασπρόμαυρων φωτογραφιών που εκτυπώνετε και αντιγράφετε στη συσκευή HP all-in-one, αγοράζοντας ένα δοχείο γκρι μελάνης φωτογραφικής εκτύπωσης. Αφαιρέστε το δοχείο μαύρης μελάνης και τοποθετήστε στη θέση του το δοχείο γκρι μελάνης φωτογραφικής εκτύπωσης. Εάν εγκαταστήσετε το δοχείο μελάνης τριών χρωμάτων και το δοχείο γκρι μελάνης

φωτογραφικής εκτύπωσης, μπορείτε να εκτυπώσετε μια ποικιλία γκρι τόνων, οι οποίοι προσφέρουν ενισχυμένη ποιότητα στις ασπρόμαυρες φωτογραφίες.

Όταν θέλετε να εκτυπώσετε απλά έγγραφα κειμένου, τοποθετήστε ξανά το δοχείο μαύρης μελάνης. Χρησιμοποιήστε ένα προστατευτικό δοχείου μελάνης για να είναι το δοχείο μελάνης ασφαλές όταν δεν χρησιμοποιείται.

- Για περισσότερες πληροφορίες σχετικά με την αγορά δοχείου γκρι μελάνης φωτογραφικής εκτύπωσης, ανατρέξτε στην ενότητα [Παραγγελία δοχείων μελάνης](#).
- Για περισσότερες πληροφορίες σχετικά με την αντικατάσταση των δοχείων μελάνης, ανατρέξτε στην ενότητα [Αντικατάσταση των δοχείων μελάνης](#).
- Για περισσότερες πληροφορίες σχετικά με τη χρήση του προστατευτικού δοχείου μελάνης, ανατρέξτε στην ενότητα [Χρήση του προστατευτικού δοχείου μελάνης](#).

Χρήση του προστατευτικού δοχείου μελάνης

Σε ορισμένες χώρες/περιοχές, όταν αγοράζετε ένα δοχείο μελάνης φωτογραφικής εκτύπωσης μπορεί να λάβετε επίσης ένα προστατευτικό δοχείο μελάνης. Σε άλλες χώρες/περιοχές, το προστατευτικό δοχείο μελάνης συμπεριλαμβάνεται στη συσκευασία του HP all-in-one. Εάν το δοχείο μελάνης και η συσκευή HP all-in-one δεν συνοδεύονται από προστατευτικό δοχείο μελάνης, μπορείτε να παραγγείλετε ένα από την Υποστήριξη HP. Επισκεφθείτε τη διεύθυνση www.hp.com/support.

Το προστατευτικό δοχείο μελάνης έχει σχεδιαστεί για να κρατάει το δοχείο μελάνης ασφαλές όταν αυτό δεν χρησιμοποιείται και για να αποτρέπει το στέγνωμα της μελάνης. Όταν αφαιρέσετε ένα δοχείο μελάνης από τη συσκευή HP all-in-one με σκοπό να το χρησιμοποιήσετε αργότερα, αποθηκεύτέ το στο προστατευτικό δοχείο μελάνης. Για παράδειγμα, αν αποφασίσετε να αφαιρέσετε το δοχείο μαύρης μελάνης για να εκτυπώσετε φωτογραφίες υψηλής ποιότητας με τα δοχεία μελάνης φωτογραφικής εκτύπωσης και τριών χρωμάτων, αποθηκεύστε το στο προστατευτικό δοχείο μελάνης.

Για να τοποθετήσετε το δοχείο μελάνης στο προστατευτικό του εξάρτημα

- ➔ Τοποθετήστε το δοχείο μελάνης στο προστατευτικό του σε ελαφριά γωνία και ασφαλίστε το στη σωστή θέση.

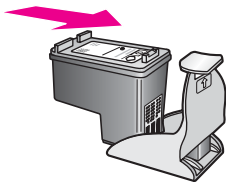

Για να αφαιρέσετε το δοχείο μελάνης από το προστατευτικό του

- ➔ Πιέστε προς τα κάτω και προς τα πίσω στο επάνω μέρος του προστατευτικού για να απελευθερώσετε το δοχείο μελάνης και μετά σύρετε το δοχείο μελάνης προς τα έξω.

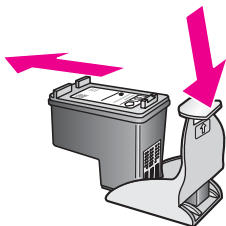

Ευθυγράμμιση των δοχείων μελάνης

Η συσκευή HP all-in-one σας ζητά να ευθυγραμμίσετε τα δοχεία κάθε φορά που τοποθετείτε ή αντικαθιστάτε ένα δοχείο μελάνης. Μπορείτε επίσης να ευθυγραμμίσετε τα δοχεία μελάνης οποιαδήποτε στιγμή από τον πίνακα ελέγχου ή χρησιμοποιώντας το λογισμικό **HP Image Zone** του υπολογιστή σας. Η ευθυγράμμιση των δοχείων μελάνης εξασφαλίζει εκτυπώσεις υψηλής ποιότητας.

Σημείωση Εάν αφαιρέσετε και εγκαταστήσετε ξανά το ίδιο δοχείο μελάνης, η συσκευή HP all-in-one δεν θα σας ζητήσει να ευθυγραμμίσετε τα δοχεία μελάνης. Η συσκευή HP all-in-one θυμάται τις τιμές ευθυγράμμισης για το συγκεκριμένο δοχείο μελάνης, έτσι δεν χρειάζεται να το ευθυγραμμίσετε ξανά.

Για να ευθυγραμμίσετε τα δοχεία μελάνης από τον πίνακα ελέγχου όταν σας ζητηθεί

→ Βεβαιωθείτε ότι έχετε τοποθετήσει απλό λευκό χαρτί letter ή A4 στο δίσκο εισόδου και πατήστε **OK**.

Η συσκευή HP all-in-one εκτυπώνει ένα φύλλο ευθυγράμμισης δοχείων μελάνης και ευθυγραμμίζει τα δοχεία. Ανακυκλώστε ή πετάξτε τη σελίδα.

Σημείωση Εάν κατά την ευθυγράμμιση των δοχείων μελάνης στο δίσκο εισόδου είχατε τοποθετήσει έγχρωμο χαρτί, η ευθυγράμμιση θα αποτύχει. Τοποθετήστε απλό λευκό χαρτί στο δίσκο εισόδου και δοκιμάστε την ευθυγράμμιση ξανά.

Εάν η ευθυγράμμιση αποτύχει ξανά, ενδεχομένως ο αισθητήρας ή το δοχείο μελάνης να είναι ελαττωματικά. Επικοινωνήστε με την Υποστήριξη HP. Επισκεφθείτε τη διεύθυνση www.hp.com/support. Εάν σας ζητηθεί, επιλέξτε χώρα/περιοχή και κάντε κλικ στο **Επικοινωνία με την HP** για πληροφορίες σχετικά με την κλήση τεχνικής υποστήριξης.

Για να ευθυγραμμίσετε τα δοχεία από τον πίνακα ελέγχου οποιαδήποτε στιγμή

- 1 Τοποθετήστε απλό λευκό χαρτί letter ή A4 στο δίσκο εισόδου.
- 2 Πατήστε **Ρύθμιση**.
- 3 Πατήστε **6** και έπειτα πατήστε **2**.

Εμφανίζεται το μενού **Εργαλεία** και ενεργοποιείται η επιλογή **Ευθυγρ. δοχ. μελάνης**.

Η συσκευή HP all-in-one εκτυπώνει ένα φύλλο ευθυγράμμισης δοχείων μελάνης και ευθυγραμμίζει τα δοχεία. Ανακυκλώστε ή πετάξτε τη σελίδα.

Για πληροφορίες σχετικά με την ευθυγράμμιση των δοχείων μελάνης με τη χρήση του λογισμικού **HP Image Zone** που συνόδευε τη συσκευή HP all-in-one, δείτε την ηλεκτρονική **Βοήθεια HP Image Zone** που συνόδευε το λογισμικό.

Καθαρισμός των δοχείων μελάνης

Χρησιμοποιήστε αυτή τη λειτουργία όταν η αναφορά αυτόματου ελέγχου εμφανίζει ραβδώσεις ή λευκές γραμμές στις έγχρωμες γραμμές. Μην καθαρίζετε τα δοχεία μελάνης χωρίς λόγο, γιατί έτσι σπαταλάται μελάνη και ελαττώνεται η διάρκεια ζωής των ακροφυσίων μελάνης.

Για να καθαρίσετε τα δοχεία μελάνης από τον πίνακα ελέγχου

- 1 Τοποθετήστε απλό λευκό χαρτί letter ή A4 στο δίσκο εισόδου.
- 2 Πατήστε **Ρύθμιση**.
- 3 Πατήστε **6** και έπειτα πατήστε **1**.

Εμφανίζεται το μενού **Εργαλεία** και ενεργοποιείται η επιλογή **Καθαρισμός δοχ. μελάνης**.

Η συσκευή HP all-in-one εκτυπώνει μια σελίδα, την οποία μπορείτε να ανακυκλώσετε ή να πετάξετε.

Εάν η ποιότητα του αντιγράφου ή της εκτύπωσης φαίνεται κακή αφού έχετε καθαρίσει τα δοχεία, δοκιμάστε να καθαρίσετε τις επαφές των δοχείων μελάνης πριν αντικαταστήσετε το χαλασμένο δοχείο. Για περισσότερες πληροφορίες σχετικά με τον καθαρισμό των δοχείων μελάνης, ανατρέξτε στην ενότητα **Καθαρισμός των επαφών των δοχείων μελάνης**. Για πληροφορίες σχετικά με την αντικατάσταση των δοχείων μελάνης, ανατρέξτε στην ενότητα **Αντικατάσταση των δοχείων μελάνης**.

Για πληροφορίες σχετικά με τον καθαρισμό των δοχείων μελάνης με τη χρήση του λογισμικού **HP Image Zone** που συνόδευε τη συσκευή HP all-in-one, δείτε την ηλεκτρονική **Βοήθεια HP Image Zone** που συνόδευε το λογισμικό.

Καθαρισμός των επαφών των δοχείων μελάνης

Καθαρίστε τις επαφές των δοχείων μελάνης μόνο αν λαμβάνετε συνεχώς μηνύματα στην έγχρωμη οθόνη γραφικών τα οποία σας ζητούν να ελέγξετε ένα δοχείο ενώ εσείς έχετε ήδη καθαρίσει ή ευθυγραμμίσει τα δοχεία μελάνης.

Πριν καθαρίσετε τις επαφές ενός δοχείου μελάνης, αφαιρέστε το, βεβαιωθείτε ότι τίποτα δεν καλύπτει τις επαφές του δοχείου και τοποθετήστε το ξανά. Αν συνεχίζετε να λαμβάνετε μηνύματα που σας ζητούν να ελέγξετε τα δοχεία μελάνης, καθαρίστε τις επαφές των δοχείων.

Βεβαιωθείτε ότι διαθέτετε τα παρακάτω υλικά:

- Στεγνές μπατονέτες, ύφασμα χωρίς χνούδι ή οποιοδήποτε μαλακό υλικό που δεν σχίζεται και δεν αφήνει χνούδι.
- Απιονισμένο, φιλτραρισμένο ή εμφιαλωμένο νερό (το νερό της βρύσης μπορεί να περιέχει μολυσματικές ουσίες που μπορούν να προκαλέσουν βλάβη στα δοχεία μελάνης).



Προειδοποίηση Μην χρησιμοποιείτε πετρεσμένα καθαριστικά ή αλκοόλη για να καθαρίσετε τις επαφές των δοχείων μελάνης. Μπορούν να προκαλέσουν βλάβη στο δοχείο μελάνης ή στη συσκευή HP all-in-one.

Για να καθαρίσετε τις επαφές των δοχείων μελάνης

- 1 Ενεργοποιήστε τη συσκευή HP all-in-one και ανοίξτε τη θύρα εισόδου του φορέα δοχείων μελάνης.
Ο φορέας δοχείων μελάνης βρίσκεται στην ακραία δεξιά πλευρά της συσκευής HP all-in-one.
- 2 Περιμένετε μέχρι ο φορέας των δοχείων μελάνης να παραμείνει σταθερός και αθόρυβος και αποσυνδέστε το καλώδιο τροφοδοσίας από το πίσω μέρος της συσκευής HP all-in-one.

Σημείωση Όταν αποσυνδέετε το καλώδιο τροφοδοσίας, η ημερομηνία και η ώρα διαγράφονται. Θα πρέπει να ρυθμίσετε ξανά την ημερομηνία και την ώρα, όταν ξανασυνδέσετε το καλώδιο στη συσκευή. Για περισσότερες πληροφορίες, ανατρέξτε στην ενότητα [Ρύθμιση ημερομηνίας και ώρας](#). Επιπλέον διαγράφονται και τα φαξ που ήταν αποθηκευμένα στη μνήμη.

- 3 Ανασηκώστε έναν από τους μοχλούς στη θέση ανοίγματος και αφαιρέστε το δοχείο μελάνης.

Σημείωση Μην αφαιρείτε και τα δύο δοχεία μελάνης ταυτόχρονα. Αφαιρείτε και καθαρίζετε ένα δοχείο μελάνης τη φορά. Μην αφήνετε τα δοχεία μελάνης έξω από τη συσκευή HP all-in-one για περισσότερο από 30 λεπτά.

- 4 Ελέγξτε τις επαφές του δοχείου μελάνης για υπολείμματα μελάνης και σκόνης.
- 5 Βρέξτε μια μπατονέτα ή ένα ύφασμα χωρίς χνούδι σε απιονισμένο νερό και στύψτε το.
- 6 Κρατήστε το δοχείο μελάνης από τις δύο του πλευρές.
- 7 Καθαρίστε μόνο τις χάλκινες επαφές. Για πληροφορίες σχετικά με τον καθαρισμό της περιοχής των ακροφυσίων μελάνης, ανατρέξτε στην ενότητα [Καθαρισμός της περιοχής γύρω από τα ακροφύσια μελάνης](#).

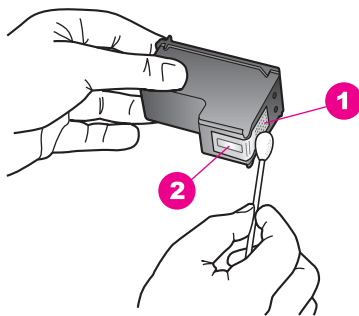

1	Χάλκινες επαφές
2	Ακροφύσια (μην τα καθαρίζετε)

- 8 Τοποθετήστε ξανά το δοχείο μελάνης στο φορέα και κλείστε το μοχλό.
- 9 Επαναλάβετε αν χρειάζεται για το δεύτερο δοχείο μελάνης.
- 10 Κλείστε προσεκτικά τη θύρα εισόδου του φορέα και συνδέστε το καλώδιο τροφοδοσίας στο πίσω μέρος της συσκευής HP all-in-one.

Καθαρισμός της περιοχής γύρω από τα ακροφύσια μελάνης

Εάν χρησιμοποιείτε τη συσκευή HP all-in-one σε σκονισμένο περιβάλλον, μπορεί να συσσωρευτεί μικρή ποσότητα υπολειμμάτων στη συσκευή. Τα υπολείμματα μπορεί να περιλαμβάνουν σκόνη, τρίχες και ίνες από χαλιά ή υφάσματα. Η συσσώρευση υπολειμμάτων στα δοχεία μελάνης μπορεί να δημιουργήσει ραβδώσεις και μουτζούρες μελάνης στις εκτυπωμένες σελίδες. Οι ραβδώσεις μπορούν να διορθωθούν καθαρίζοντας την περιοχή γύρω από τα ακροφύσια μελάνης, όπως περιγράφεται εδώ.

Σημείωση Καθαρίστε την περιοχή γύρω από τα ακροφύσια μόνο εάν οι εκτυπώσεις εξακολουθούν να βγαίνουν με ραβδώσεις και μουτζούρες, ακόμα και μετά τον καθαρισμό των δοχείων μελάνης από τον πίνακα ελέγχου ή το **HP Image Zone**. Για περισσότερες πληροφορίες, ανατρέξτε στην ενότητα **Καθαρισμός των δοχείων μελάνης**.

Βεβαιωθείτε ότι διαθέτετε τα παρακάτω υλικά:

- Στεγνές μπατονέτες, ύφασμα χωρίς χνούδι ή οποιοδήποτε μαλακό υλικό που δεν σχίζεται και δεν αφήνει χνούδι.
- Απιονισμένο, φιλτραρισμένο ή εμφιαλωμένο νερό (το νερό της βρύσης μπορεί να περιέχει μολυσματικές ουσίες που μπορούν να προκαλέσουν βλάβη στα δοχεία μελάνης).



Προειδοποίηση Μην αγγίζετε τις χάλκινες επαφές ή τα ακροφύσια μελάνης. Εάν αγγίξετε αυτά τα εξαρτήματα, μπορεί να παρουσιαστούν προβλήματα με τη μελάνη και τις ηλεκτρικές συνδέσεις.

Για να καθαρίσετε την περιοχή γύρω από τα ακροφύσια μελάνης

- 1 Ενεργοποιήστε τη συσκευή HP all-in-one και ανοίξτε τη θύρα εισόδου του φορέα δοχείων μελάνης.
Ο φορέας δοχείων μελάνης βρίσκεται στην ακραία δεξιά πλευρά της συσκευής HP all-in-one.
- 2 Περιμένετε μέχρι ο φορέας των δοχείων μελάνης να παραμείνει σταθερός και αθόρυβος και αποσυνδέστε το καλώδιο τροφοδοσίας από το πίσω μέρος της συσκευής HP all-in-one.

Σημείωση Όταν αποσυνδέετε το καλώδιο τροφοδοσίας, η ημερομηνία και η ώρα διαγράφονται. Θα πρέπει να ρυθμίσετε ξανά την ημερομηνία και την ώρα, όταν ξανασυνδέσετε το καλώδιο στη συσκευή. Για περισσότερες πληροφορίες, ανατρέξτε στην ενότητα **Ρύθμιση ημερομηνίας και ώρας**. Επιπλέον διαγράφονται και τα φαξ που ήταν αποθηκευμένα στη μνήμη.

- 3 Ανασηκώστε έναν από τους μοχλούς στη θέση ανοίγματος και αφαιρέστε το δοχείο μελάνης.

Σημείωση Μην αφαιρείτε και τα δύο δοχεία μελάνης ταυτόχρονα. Αφαιρείτε και καθαρίζετε ένα δοχείο μελάνης τη φορά. Μην αφήνετε τα δοχεία μελάνης έξω από τη συσκευή HP all-in-one για περισσότερο από 30 λεπτά.

- 4 Τοποθετήστε τα δοχεία μελάνης σε ένα χαρτί με τα ακροφύσια προς τα πάνω.
- 5 Βρέξτε ελαφρώς μια καθαρή μπατονέτα με απιονισμένο νερό.

- 6 Καθαρίστε την επιφάνεια και τις άκρες γύρω από την περιοχή των ακροφυσίων με τη μπατονέτα, όπως φαίνεται παρακάτω.

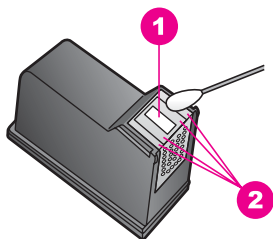

1	Έλασμα ακροφυσίου (μην το καθαρίζετε)
2	Επιφάνεια και άκρες γύρω από τα ακροφύσια



Προειδοποίηση Μην καθαρίζετε το έλασμα του ακροφυσίου.

- 7 Τοποθετήστε ξανά το δοχείο μελάνης στο φορέα και κλείστε το μοχλό.
 8 Επαναλάβετε αν χρειάζεται για το δεύτερο δοχείο μελάνης.
 9 Κλείστε προσεκτικά τη θύρα εισόδου του φορέα και συνδέστε το καλώδιο τροφοδοσίας στο πίσω μέρος της συσκευής HP all-in-one.

Αλλαγή ρυθμίσεων συσκευής

Μπορείτε να αλλάξετε τις ρυθμίσεις για το χρόνο κατάστασης εξοικονόμησης ενέργειας και το χρόνο καθυστέρησης ερώτησης στη συσκευή HP all-in-one ώστε να συμπεριφέρεται ανάλογα με τις προτιμήσεις σας. Μπορείτε επίσης να επαναφέρετε τις ρυθμίσεις της συσκευής στην κατάσταση που βρίσκονταν όταν την αγοράσατε. Με την ενέργεια αυτή θα διαγραφούν τυχόν νέες προεπιλογές που έχετε ορίσει.

Ρύθμιση χρόνου κατάστασης εξοικονόμησης ενέργειας

Η λάμπα του σαρωτή στη συσκευή HP all-in-one παραμένει αναμμένη για συγκεκριμένο διάστημα ώστε το HP all-in-one να είναι άμεσα έτοιμο να ανταποκριθεί στο αίτημά σας. Εάν η συσκευή HP all-in-one δεν χρησιμοποιηθεί μέσα στην καθορισμένη περίοδο, η λάμπα σβήνει ώστε να εξοικονομηθεί ενέργεια. Μπορείτε να πραγματοποιήσετε έξοδο από αυτή την λειτουργία πατώντας οποιοδήποτε κουμπί στον πίνακα ελέγχου.

Η συσκευή HP all-in-one έχει ρυθμιστεί αυτόματα ώστε να μεταβαίνει σε κατάσταση εξοικονόμησης ενέργειας μετά από 12 ώρες. Ακολουθήστε αυτά τα βήματα εάν θέλετε το HP all-in-one να μεταβαίνει νωρίτερα σε αυτή τη λειτουργία.

- 1 Πατήστε **Ρύθμιση**.
- 2 Πατήστε **7** και έπειτα πατήστε **2**.
Εμφανίζεται το μενού **Προτιμήσεις** και ενεργοποιείται η επιλογή **Ρύθμιση χρόνου κατάστασης εξοικονόμησης ενέργειας**.
- 3 Πατήστε **▼** για να επιλέξετε την κατάλληλη ώρα και πατήστε **OK**.
Μπορείτε επίσης να επιλέξετε 1, 4, 8 ή 12 ώρες για το χρόνο κατάστασης εξοικονόμησης ενέργειας.

Ρύθμιση χρόνου καθυστέρησης ερώτησης

Η επιλογή **Χρόνος καθ. ερώτ.** σας δίνει τη δυνατότητα να ελέγξετε το χρόνο που μεσολαβεί προτού εμφανιστεί μήνυμα που να σας ζητά να προβείτε σε κάποια ενέργεια. Για παράδειγμα, εάν πατήσετε **Μενού** στην περιοχή "Αντιγραφή" και ο χρόνος καθυστέρησης ερώτησης παρέλθει χωρίς να πατήσετε ένα άλλο κουμπί, στην έγχρωμη οθόνη γραφικών θα εμφανιστεί το μήνυμα "**Πατήστε ENAPΞΗ ANTIΓΡ. για αντιγραφή. Πιέστε "Αριθμός" ή OK για επιλ.**". Μπορείτε να επιλέξετε μεταξύ των **Γρήγορη, Κανονική, Αργή ή Απενεργοποίηση**. Εάν επιλέξετε **Απενεργοποίηση**, στην έγχρωμη οθόνη γραφικών δεν θα εμφανίζονται υποδείξεις, αλλά θα εξακολουθούν να εμφανίζονται άλλα μηνύματα, όπως προειδοποιήσεις χαμηλού επιπέδου μελάνης και μηνύματα σφάλματος.

- 1 Πατήστε **Ρύθμιση**.
- 2 Πατήστε **7** και έπειτα πατήστε **3**.
Εμφανίζεται το μενού **Προτιμήσεις** και ενεργοποιείται η επιλογή **Ρύθμ. χρόν. καθυστ. ερώτ.**
- 3 Πατήστε **▼** για να επιλέξετε χρόνο καθυστέρησης και πατήστε **OK**.

Επαναφορά εργοστασιακών ρυθμίσεων

Μπορείτε να επαναφέρετε τις αρχικές εργοστασιακές ρυθμίσεις στην κατάσταση που βρίσκονταν όταν αγοράσατε τη συσκευή HP all-in-one.

Σημείωση Η επαναφορά των εργοστασιακών ρυθμίσεων δεν θα αλλάξει τις πληροφορίες ημερομηνίας και δεν θα επηρεάσει τις ρυθμίσεις σάρωσης και τις ρυθμίσεις γλώσσας και χώρας/περιοχής.

Μπορείτε να εκτελέσετε αυτή τη διαδικασία μόνο από τον πίνακα ελέγχου.

- 1 Πατήστε **Ρύθμιση**.
- 2 Πατήστε **6** και έπειτα πατήστε **3**.
Εμφανίζεται το μενού **Εργαλεία** και ενεργοποιείται η επιλογή **Επαναφορά εργοστ. ρυθμ.**
Οι εργοστασιακές ρυθμίσεις επαναφέρονται.

Ήχοι αυτοσυντήρησης

Η συσκευή HP all-in-one ενδέχεται να αναπαράγει ήχους μετά από μεγάλα χρονικά διαστήματα αδράνειας (περίπου 2 εβδομάδες). Η λειτουργία αυτή είναι φυσιολογική και είναι απαραίτητη για να διασφαλίζεται ότι η συσκευή HP all-in-one θα παράγει εκτυπώσεις βέλτιστης ποιότητας.

16 Πληροφορίες αντιμετώπισης προβλημάτων

Το κεφάλαιο αυτό περιέχει πληροφορίες σχετικά με την αντιμετώπιση προβλημάτων για τη συσκευή HP all-in-one. Ειδικές πληροφορίες παρέχονται για θέματα εγκατάστασης και διαμόρφωσης και για ορισμένα λειτουργικά θέματα. Για περισσότερες πληροφορίες αντιμετώπισης προβλημάτων, δείτε την ηλεκτρονική **Βοήθεια HP Image Zone**.

Πολλά προβλήματα δημιουργούνται όταν η συσκευή HP all-in-one συνδεθεί στον υπολογιστή με καλώδιο USB πριν την εγκατάσταση του λογισμικού HP all-in-one στον υπολογιστή. Εάν συνδέσατε τη συσκευή HP all-in-one στον υπολογιστή πριν σας το ζητήσει η οθόνη εγκατάστασης του λογισμικού, ακολουθήστε αυτά τα βήματα:

- 1 Αποσυνδέστε το καλώδιο USB από τον υπολογιστή.
- 2 Καταργήστε την εγκατάσταση του λογισμικού (εάν το έχετε ήδη εγκαταστήσει).
- 3 Επανεκκινήστε τον υπολογιστή σας.
- 4 Απενεργοποιήστε τη συσκευή HP all-in-one, περιμένετε ένα λεπτό και έπειτα ενεργοποιήστε την ξανά.
- 5 Εγκαταστήστε ξανά το λογισμικό HP all-in-one. Μην συνδέσετε το καλώδιο USB στον υπολογιστή πριν σας το ζητήσει η οθόνη του λογισμικού εγκατάστασης.

Για πληροφορίες σχετικά με την εγκατάσταση και την κατάργηση της εγκατάστασης του λογισμικού, δείτε **Κατάργηση εγκατάστασης και επανεγκατάσταση λογισμικού**.

Αυτό το κεφάλαιο περιλαμβάνει τα παρακάτω θέματα:

- **Αντιμέτωπιση προβλημάτων ρύθμισης:** περιέχει πληροφορίες σχετικά με την εγκατάσταση του υλικού, την εγκατάσταση του λογισμικού, τη ρύθμιση του φαξ και πληροφορίες αντιμετώπισης προβλημάτων σχετικά με την εγκατάσταση του HP Instant Share.
- **Αντιμέτωπιση προβλημάτων λειτουργίας:** περιέχει πληροφορίες σχετικά με θέματα που μπορεί να προκύψουν κατά την εκτέλεση εργασιών με τη χρήση των λειτουργιών της συσκευής HP all-in-one.
- **Ενημέρωση συσκευής:** Με βάση τις συμβουλές της υποστήριξης πελατών της HP ή τα μηνύματα στην έγχρωμη οθόνη γραφικών, μπορείτε να αποκτήσετε πρόσβαση στην τοποθεσία web της HP και να κάνετε λήψη του προγράμματος αναβάθμισης για τη συσκευή σας. Η ενότητα αυτή περιέχει πληροφορίες σχετικά με την ενημέρωση της συσκευής σας.

Πριν καλέσετε την υποστήριξη HP

Εάν αντιμετωπίσετε πρόβλημα, ακολουθήστε τα παρακάτω βήματα:

- 1 Ανατρέξτε στην τεκμηρίωση που συνοδεύει τη συσκευή HP all-in-one.
 - **Οδηγός ρύθμισης:** Ο Οδηγός ρύθμισης εξηγεί τον τρόπο ρύθμισης της συσκευής HP all-in-one.
 - **Οδηγός χρήσης:** Ο Οδηγός χρήσης είναι το έντυπο που διαβάζετε. Το έντυπο αυτό περιγράφει τις βασικές λειτουργίες της συσκευής HP all-in-one, εξηγεί τον τρόπο χρήσης της HP all-in-one χωρίς να είναι συνδεδεμένη σε υπολογιστή και περιέχει πληροφορίες αντιμετώπισης προβλημάτων σχετικά με την εγκατάσταση και τη λειτουργία.

- **Οδηγός δικτύου:** Ο Οδηγός δικτύου εξηγεί τον τρόπο εγκατάστασης της συσκευής HP all-in-one σε ένα δίκτυο.
 - **Βοήθεια HP Image Zone:** Η ηλεκτρονική **Βοήθεια HP Image Zone** περιγράφει τον τρόπο χρήσης της συσκευής HP all-in-one σε έναν υπολογιστή και περιέχει πρόσθετες πληροφορίες αντιμετώπισης προβλημάτων που δεν υπάρχουν στον Οδηγό χρήσης.
 - **Αρχείο Readme:** Το αρχείο Readme περιέχει πληροφορίες σχετικά με πιθανά προβλήματα εγκατάστασης. Για περισσότερες πληροφορίες, ανατρέξτε στην ενότητα **Προβολή του αρχείου Readme**.
2. Εάν δεν μπορείτε να επιλύσετε ένα πρόβλημα με τις οδηγίες της τεκμηρίωσης, επισκεφθείτε την τοποθεσία **www.hp.com/support** για να πραγματοποιήσετε τα παρακάτω:
- Πρόσβαση σε ηλεκτρονικές σελίδες υποστήριξης
 - Αποστολή μηνύματος ηλεκτρονικού ταχυδρομείου στην HP για να λάβετε απαντήσεις στις ερωτήσεις σας
 - Σύνδεση με τεχνικό της HP μέσω ηλεκτρονικής συνομιλίας
 - Έλεγχο ενημερώσεων λογισμικού
- Οι επιλογές υποστήριξης και η διαθεσιμότητα αυτών διαφέρουν ανά προϊόν, χώρα/περιοχή και γλώσσα.
3. Επικοινωνήστε με τον προμηθευτή της περιοχής σας. Εάν η συσκευή HP all-in-one έχει βλάβη στο υλικό της, θα σας ζητηθεί να επιστρέψετε τη συσκευή HP all-in-one στο κέντρο αγοράς της. Η επισκευή είναι χωρίς χρέωση κατά τη διάρκεια της περιορισμένης εγγύησης της συσκευής HP all-in-one. Μετά τη λήξη της διάρκειας της περιορισμένης εγγύησης, θα υπάρχει χρέωση για την επισκευή.
4. Εάν δεν μπορέσετε να επιλύσετε ένα πρόβλημα με τη χρήση της ηλεκτρονικής Βοήθεια ή των σελίδων web της HP, καλέστε την Υποστήριξη HP καλώντας τον αριθμό για τη χώρα/περιοχή σας. Για περισσότερες πληροφορίες, ανατρέξτε στην ενότητα **Λήψη υποστήριξης HP**.

Προβολή του αρχείου Readme

Μπορείτε επίσης να ανατρέξετε στο αρχείο Readme για περισσότερες πληροφορίες σχετικά με πιθανά προβλήματα εγκατάστασης.

- Στα Windows η πρόσβαση στο αρχείο Readme γίνεται από τη γραμμή εργασιών των Windows, κάνοντας κλικ στο κουμπί **Start (Έναρξη)**, τοποθετώντας το δείκτη στην επιλογή **Programs (Προγράμματα)** ή **All Programs (Όλα τα προγράμματα)**, έπειτα στο **Hewlett-Packard**, στο **HP Officejet 7300/7400 series all-in-one** και κάνοντας κλικ στο **Προβολή αρχείου Readme**.
- Σε Macintosh OS 9 ή OS X, μπορείτε να έχετε πρόσβαση στο αρχείο Readme κάνοντας διπλό κλικ στο εικονίδιο που βρίσκεται στο φάκελο στο πρώτο επίπεδο του CD-ROM με το λογισμικό της συσκευής HP all-in-one.

Το αρχείο Readme παρέχει περισσότερες πληροφορίες, συμπεριλαμβανομένων των:

- Χρήση του βοηθητικού προγράμματος επανεγκατάστασης μετά από εγκατάσταση που απέτυχε για επιστροφή του υπολογιστή σε κατάσταση που θα επιτρέψει την επανεγκατάσταση της συσκευής HP all-in-one.
- Χρήση του βοηθητικού προγράμματος επανεγκατάστασης σε Windows 98 για επαναφορά από σφάλμα "Composite USB System Driver missing".

Αντιμετώπιση προβλημάτων ρύθμισης

Η ενότητα αυτή περιέχει συμβουλές αντιμετώπισης προβλημάτων ρύθμισης και εγκατάστασης για ορισμένα από τα πιο συνηθισμένα θέματα σχετικά με τη δικτύωση της συσκευής HP all-in-one, τη ρύθμιση φαξ, την εγκατάσταση υλικού και λογισμικού και την εγκατάσταση του **HP Instant Share**.

Αντιμετώπιση προβλημάτων εγκατάστασης υλικού

Χρησιμοποιήστε αυτήν την ενότητα για να επιλύσετε προβλήματα, τα οποία ενδέχεται να συναντήσετε κατά την εγκατάσταση του υλικού της συσκευής HP all-in-one.

Η συσκευή HP all-in-one δεν ενεργοποιείται

Λύση

Βεβαιωθείτε ότι τα καλώδια τροφοδοσίας είναι καλά συνδεδεμένα και περιμένετε λίγα δευτερόλεπτα για να ενεργοποιηθεί η συσκευή HP all-in-one. Εάν ενεργοποιείτε τη συσκευή HP all-in-one για πρώτη φορά, η ενεργοποίησή της μπορεί να διαρκέσει έως και ένα λεπτό. Επίσης, εάν η συσκευή HP all-in-one είναι συνδεδεμένη σε καλώδιο τροφοδοσίας, βεβαιωθείτε ότι αυτό είναι ενεργοποιημένο.

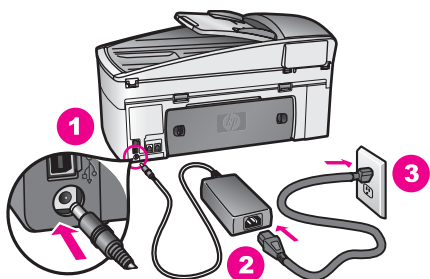

Το καλώδιο USB δεν είναι συνδεδεμένο

Λύση

Πρέπει πρώτα να εγκαταστήσετε το λογισμικό που συνοδεύει τη συσκευή HP all-in-one πριν συνδέσετε το καλώδιο USB. Κατά την εγκατάσταση μην συνδέσετε το καλώδιο USB μέχρι να σας ζητηθεί από τις οδηγίες στην οθόνη. Η σύνδεση του καλωδίου USB πριν την προτροπή μπορεί να προκαλέσει σφάλματα.

Μόλις εγκαταστήσετε το λογισμικό, η σύνδεση του υπολογιστή με τη συσκευή HP all-in-one μέσω καλωδίου USB είναι πολύ απλή. Απλώς συνδέστε το ένα άκρο του καλωδίου USB στο πίσω μέρος του υπολογιστή και το άλλο στο πίσω μέρος της συσκευής HP all-in-one. Μπορείτε να την συνδέσετε σε οποιαδήποτε θύρα USB στο πίσω μέρος του υπολογιστή.

Σημείωση Δεν υποστηρίζεται το πρωτόκολλο AppleTalk.

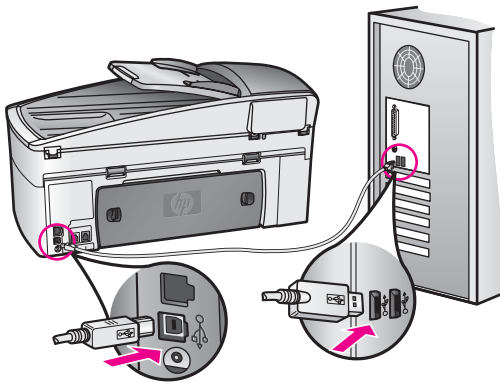

Εμφανίστηκε ένα μήνυμα στην έγχρωμη οθόνη γραφικών, το οποίο μου ζητά να τοποθετήσω το κάλυμμα του πίνακα ελέγχου

Λύση

Αυτό μπορεί να σημαίνει ότι το κάλυμμα του πίνακα ελέγχου δεν είναι τοποθετημένο ή είναι τοποθετημένο λανθασμένα. Βεβαιωθείτε ότι έχετε ευθυγραμμίσει το κάλυμμα πάνω από τα κουμπιά στο πάνω μέρος της συσκευής HP all-in-one και ότι το έχετε κουμπώσει καλά στη θέση του.

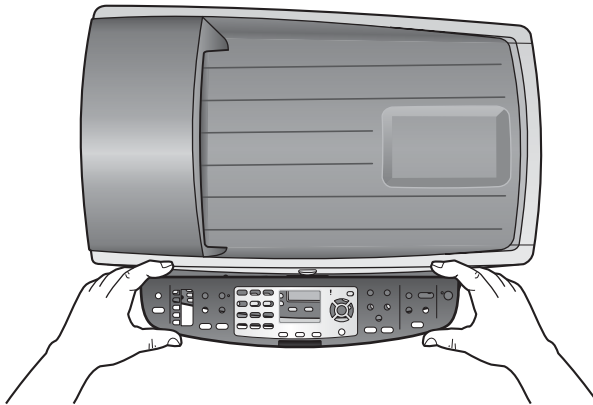

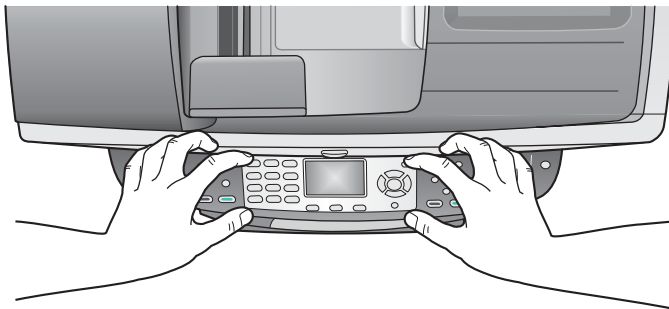

Η έγχρωμη οθόνη γραφικών εμφανίζει λάθος γλώσσα

Λύση

Συνήθως ρυθμίζετε τη γλώσσα και τη χώρα/περιοχή κατά την πρώτη εγκατάσταση της συσκευής HP all-in-one. Ωστόσο, μπορείτε να αλλάξετε αυτές τις ρυθμίσεις οποιαδήποτε στιγμή με την παρακάτω διαδικασία:

- 1 Πατήστε **Ρύθμιση**.
- 2 Πατήστε **7** και στη συνέχεια πατήστε **1**.
Ενεργοποιείται η επιλογή **Προτιμήσεις** και στη συνέχεια η επιλογή **Ορισμός γλώσσας & χώρας/περιοχής**.
Εμφανίζεται μια λίστα με γλώσσες. Μπορείτε να πραγματοποιήσετε κύλιση στη λίστα με τις γλώσσες πατώντας τα βέλη **▲** και **▼**.
- 3 Μόλις επισημανθεί η γλώσσα που θέλετε, πατήστε **OK**.
- 4 Στην προτροπή πατήστε **1** για "Ναι" ή **2** για "Όχι".
Εμφανίζονται οι χώρες/περιοχές για την επιλεγμένη γλώσσα. Πατήστε **▲** ή **▼** για κύλιση στη λίστα.
- 5 Χρησιμοποιώντας το πληκτρολόγιο, εισαγάγετε το διψήφιο αριθμό της χώρας/περιοχής που θέλετε.
- 6 Στην προτροπή πατήστε **1** για "Ναι" ή **2** για "Όχι".

Εκτυπώστε μια **Αναφορά αυτόματου ελέγχου** για να επιβεβαιώσετε τη γλώσσα και τη χώρα/περιοχή:

- 1 Πατήστε **Ρύθμιση**.
- 2 Πατήστε **1** και στη συνέχεια πατήστε **4**.
Ενεργοποιείται η επιλογή **Αναφορά εκτύπωσης** και έπειτα η επιλογή **Αναφορά αυτόμ. ελέγχου**.

Στα μενού στην έγχρωμη οθόνη γραφικών εμφανίζονται λανθασμένες τιμές

Λύση

Ίσως έχετε επιλέξει λανθασμένη χώρα/περιοχή κατά τη ρύθμιση της συσκευής HP all-in-one. Η χώρα/περιοχή που επιλέγετε προσδιορίζει τα μεγέθη χαρτιού που εμφανίζονται στην έγχρωμη οθόνη γραφικών.

Για να αλλάξετε χώρα/περιοχή, πρέπει πρώτα να ορίσετε ξανά γλώσσα προεπιλογής. Συνήθως ρυθμίζετε τη γλώσσα και τη χώρα/περιοχή κατά την πρώτη εγκατάσταση της συσκευής HP all-in-one. Ωστόσο, μπορείτε να αλλάξετε αυτές τις ρυθμίσεις οποιαδήποτε στιγμή με την παρακάτω διαδικασία:

- 1 Πατήστε **Ρύθμιση**.

- 2 Πατήστε **7** και στη συνέχεια πατήστε **1**.
Ενεργοποιείται η επιλογή **Προτιμήσεις** και στη συνέχεια η επιλογή **Ορισμός γλώσσας & χώρας/περιοχής**.
Εμφανίζεται μια λίστα με γλώσσες. Μπορείτε να πραγματοποιήσετε κύλιση στη λίστα με τις γλώσσες πατώντας τα βέλη **▲** και **▼**.
- 3 Μόλις επισημανθεί η γλώσσα που θέλετε, πατήστε **OK**.
- 4 Στην προτροπή πατήστε **1** για "Ναι" ή **2** για "Όχι".
Εμφανίζονται οι χώρες/περιοχές για την επιλεγμένη γλώσσα. Πατήστε **▲** ή **▼** για κύλιση στη λίστα.
- 5 Χρησιμοποιώντας το πληκτρολόγιο, εισαγάγετε το διψήφιο αριθμό της χώρας/περιοχής που θέλετε.
- 6 Στην προτροπή πατήστε **1** για "Ναι" ή **2** για "Όχι".

Εκτυπώστε μια **Αναφορά αυτόματου ελέγχου** για να επιβεβαιώσετε τη γλώσσα και τη χώρα/περιοχή:

- 1 Πατήστε **Ρύθμιση**.
- 2 Πατήστε **1** και στη συνέχεια πατήστε **4**.
Ενεργοποιείται η επιλογή **Αναφορά εκτύπωσης** και έπειτα η επιλογή **Αναφορά αυτόμ. ελέγχου**.

Έλαβα μήνυμα στην έγχρωμη οθόνη γραφικών να ευθυγραμμίσω τα δοχεία μελάνης

Λύση

Η συσκευή HP all-in-one σας ζητά να ευθυγραμμίσετε τα δοχεία κάθε φορά που εγκαθιστάτε ένα νέο δοχείο μελάνης. Για περισσότερες πληροφορίες, ανατρέξτε στην ενότητα **Ευθυγράμμιση των δοχείων μελάνης**.

Σημείωση Εάν αφαιρέσετε και εγκαταστήσετε ξανά το ίδιο δοχείο μελάνης, η συσκευή HP all-in-one δεν θα σας ζητήσει να ευθυγραμμίσετε τα δοχεία μελάνης. Η συσκευή HP all-in-one θυμάται τις τιμές ευθυγράμμισης για το συγκεκριμένο δοχείο μελάνης, έτσι δεν χρειάζεται να το ευθυγραμμίσετε ξανά.

Έλαβα μήνυμα στην έγχρωμη οθόνη γραφικών ότι η ευθυγράμμιση των δοχείων μελάνης απέτυχε

Αιτία

Στο δίσκο εισόδου έχει τοποθετηθεί λάθος τύπος χαρτιού.

Λύση

Εάν κατά την ευθυγράμμιση των δοχείων μελάνης υπήρχε έγχρωμο χαρτί τοποθετημένο στο δίσκο εισόδου, η ευθυγράμμιση θα αποτύχει. Τοποθετήστε απλό, λευκό αχρησιμοποίητο χαρτί μεγέθους letter ή A4 στο δίσκο εισόδου και δοκιμάστε την ευθυγράμμιση ξανά. Εάν η ευθυγράμμιση αποτύχει ξανά, ενδεχομένως ο αισθητήρας ή το δοχείο μελάνης να είναι ελαττωματικά.

Επικοινωνήστε με την Υποστήριξη HP. Επισκεφθείτε τη διεύθυνση www.hp.com/support. Εάν σας ζητηθεί, επιλέξτε χώρα/περιοχή και κάντε κλικ στο **Επικοινωνία με την HP** για πληροφορίες σχετικά με την κλήση τεχνικής υποστήριξης.

Αιτία

Η προστατευτική ταινία καλύπτει τα δοχεία μελάνης.

Λύση

Ελέγξτε κάθε δοχείο μελάνης. Εάν η πλαστική ταινία καλύπτει τα ακροφύσια μελάνης, αφαιρέστε την προσεκτικά χρησιμοποιώντας τη ροζ προεξοχή. Μην αγγίζετε τα ακροφύσια μελάνης ή τις χάλκινες επαφές.

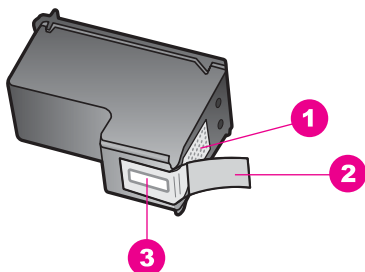

1	Χάλκινες επαφές
2	Πλαστική ταινία με ροζ προεξοχή (πρέπει να αφαιρεθεί πριν την εγκατάσταση)
3	Ακροφύσια μελάνης κάτω από την ταινία



Εισαγάγετε ξανά τα δοχεία μελάνης και βεβαιωθείτε ότι έχουν εισαχθεί πλήρως και ότι έχουν ασφαλίσει στη θέση τους.

Αιτία

Οι επαφές πάνω στο δοχείο μελάνης δεν ακουμπούν τις επαφές μέσα στο δοχείο μελάνης.

Λύση

Αφαιρέστε και εισαγάγετε ξανά τα δοχεία μελάνης. βεβαιωθείτε ότι έχουν εισαχθεί πλήρως και ότι έχουν ασφαλίσει στη θέση τους.

Αιτία

Το δοχείο μελάνης ή ο αισθητήρας είναι ελαττωματικά.

Λύση

Επικοινωνήστε με την Υποστήριξη HP. Επισκεφθείτε τη διεύθυνση www.hp.com/support. Εάν σας ζητηθεί, επιλέξτε χώρα/περιοχή και κάντε κλικ στο

Επικοινωνία με την HP για πληροφορίες σχετικά με την κλήση τεχνικής υποστήριξης.

Η συσκευή HP all-in-one δεν εκτυπώνει

Λύση

Εάν η συσκευή HP all-in-one και ο υπολογιστής δεν επικοινωνούν, δοκιμάστε τα παρακάτω:

- Ελέγξτε το καλώδιο USB. Εάν χρησιμοποιείτε παλαιότερο καλώδιο, μπορεί να μην λειτουργεί σωστά. Δοκιμάστε να το συνδέσετε σε άλλο προϊόν για να δείτε εάν λειτουργεί το καλώδιο USB. Εάν αντιμετωπίζετε προβλήματα, το καλώδιο USB μπορεί να χρειάζεται αντικατάσταση. Βεβαιωθείτε επίσης ότι το καλώδιο δεν ξεπερνά τα 3 μέτρα σε μήκος.
- Βεβαιωθείτε ότι ο υπολογιστής σας διαθέτει δυνατότητα σύνδεσης USB. Ορισμένα λειτουργικά συστήματα, όπως τα Windows 95 και τα Windows NT, δεν υποστηρίζουν συνδέσεις USB. Για περισσότερες πληροφορίες, ελέγξτε την τεκμηρίωση που συνοδεύει το λειτουργικό σύστημα.
- Ελέγξτε τη σύνδεση από τη συσκευή HP all-in-one στον υπολογιστή. Βεβαιωθείτε ότι το καλώδιο USB είναι καλά συνδεδεμένο στη θύρα USB στο πίσω μέρος της συσκευής HP all-in-one. Βεβαιωθείτε ότι το άλλο άκρο του καλωδίου USB είναι συνδεδεμένο στη θύρα USB του υπολογιστή. Αφού συνδέσετε το καλώδιο σωστά, απενεργοποιήστε και ενεργοποιήστε ξανά τη συσκευή HP all-in-one.

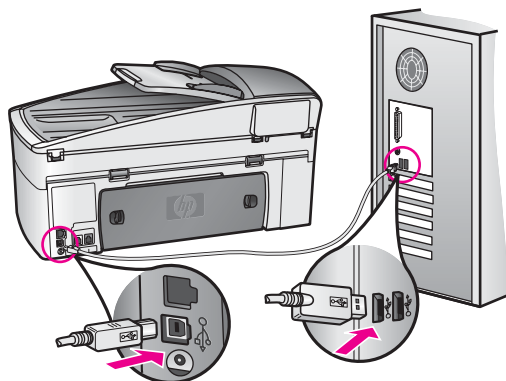

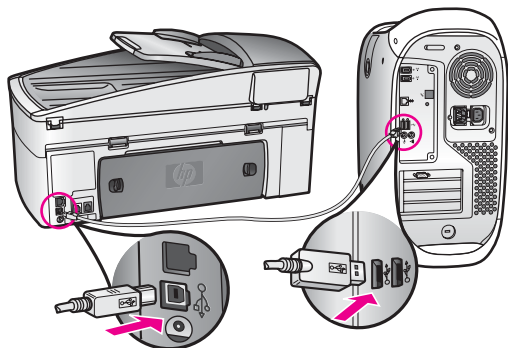

- Ελέγξτε άλλους εκτυπωτές ή σαρωτές. Ίσως χρειαστεί να αποσυνδέσετε παλαιότερα προϊόντα από τον υπολογιστή.
- Εάν η συσκευή HP all-in-one είναι δικτυωμένη, ανατρέξτε στον Οδηγό δικτύωσης που συνοδεύει την HP all-in-one.
- Αφού ελέγξετε όλες τις συνδέσεις, δοκιμάστε να επανεκκινήσετε τον υπολογιστή. Απενεργοποιήστε και ενεργοποιήστε ξανά τη συσκευή HP all-in-one.
- Εάν χρειάζεται, καταργήστε και έπειτα εγκαταστήστε ξανά το λογισμικό **HP Image Zone**. Λάβετε σχετικά με την κατάργηση της εγκατάστασης του λογισμικού.
- Εάν χρειάζεται, καταργήστε και έπειτα εγκαταστήστε ξανά το λογισμικό **HP Image Zone**. Για περισσότερες πληροφορίες σχετικά με την κατάργηση της εγκατάστασης του λογισμικού, ανατρέξτε στον έντυπο Οδηγό χρήσης που συνοδεύει τη συσκευή HP all-in-one.

Για περισσότερες πληροφορίες σχετικά με την εγκατάσταση της συσκευής HP all-in-one και τη σύνδεσή της με υπολογιστή, ανατρέξτε στον Οδηγό εγκατάστασης που συνοδεύει το HP all-in-one.

Έλαβα μήνυμα στην έγχρωμη οθόνη γραφικών σχετικά με εμπλοκή χαρτιού ή μπλοκαρισμένο φορέα δοχείων μελάνης

Λύση

Εάν στην έγχρωμη οθόνη γραφικών εμφανίζεται μήνυμα σχετικά με εμπλοκή χαρτιού ή μπλοκαρισμένο φορέα, μπορεί να υπάρχει υλικό συσκευασίας στο εσωτερικό της συσκευής HP all-in-one. Ανοίξτε τη θύρα του φορέα δοχείου μελάνης για να αποκτήσετε πρόσβαση στα δοχεία μελάνης και αφαιρέστε τυχόν υλικό συσκευασίας (όπως ταινία ή χαρτόνι) ή άλλα αντικείμενα που μπορεί να μπλοκάρουν τη διαδρομή του φορέα.

Αντιμετώπιση προβλημάτων εγκατάστασης λογισμικού

Εάν αντιμετωπίσετε πρόβλημα κατά την εγκατάσταση του λογισμικού, ανατρέξτε στα παρακάτω θέματα για μια πιθανή λύση. Εάν αντιμετωπίσετε πρόβλημα κατά την εγκατάσταση υλικού, δείτε την ενότητα **Αντιμετώπιση προβλημάτων εγκατάστασης υλικού**.

Κατά τη διάρκεια μιας κανονικής εγκατάστασης του λογισμικού HP all-in-one, πραγματοποιούνται τα παρακάτω:

- 1 Το CD-ROM λογισμικού HP all-in-one εκτελείται αυτόματα
- 2 Πραγματοποιείται εγκατάσταση του λογισμικού
- 3 Τα αρχεία αντιγράφονται στη μονάδα σκληρού δίσκου που χρησιμοποιείτε
- 4 Σας ζητείται να συνδέσετε τη συσκευή HP all-in-one στον υπολογιστή
- 5 Εμφανίζεται ένα πράσινο OK και ένα σημάδι ελέγχου σε μια οθόνη του οδηγού εγκατάστασης
- 6 Σας ζητείται να επανεκκινήσετε τον υπολογιστή
- 7 Εκτελείται ο Οδηγός ρύθμισης φαξ
- 8 Εκτελείται η διαδικασία δήλωσης

Εάν κάποιο από αυτά δεν εμφανίστηκε, ενδέχεται να υπάρχει πρόβλημα με την εγκατάσταση. Για να ελέγξετε την εγκατάσταση σε PC, ελέγξτε τα εξής:

- Ανοίξτε το **HP Director** και ελέγξτε ότι εμφανίζονται τα παρακάτω εικονίδια: **Σάρωσης εικόνας**, **Σάρωση εγγράφου**, **Αποστολή φαξ** και **Πινακοθήκη HP**. Για πληροφορίες σχετικά με την εκκίνηση του **HP Director**, δείτε την ηλεκτρονική **Βοήθεια HP Image Zone** που συνοδεύει το λογισμικό. Εάν τα εικονίδια δεν εμφανιστούν αυτόματα, ίσως χρειαστεί να περιμένετε μερικά λεπτά ώστε η συσκευή HP all-in-one να συνδεθεί στον υπολογιστή σας. Διαφορετικά, δείτε [Μερικά εικονίδια του HP Director λείπουν](#).

Σημείωση Εάν πραγματοποιήσατε την ελάχιστη εγκατάσταση λογισμικού (σε αντίθεση με την τυπική), το **HP Image Zone** και η λειτουργία **Αντιγραφή** δεν θα εγκατασταθούν και δεν θα είναι διαθέσιμα από το **HP Director**.

- Ανοίξτε το πλαίσιο διαλόγου "Printers (Εκτυπωτές)" και ελέγξτε ότι η συσκευή HP all-in-one είναι καταχωρημένη στη λίστα.
- Στη δεξιά μεριά της γραμμής εργασιών των Windows αναζητήστε το εικονίδιο HP all-in-one. Το εικονίδιο αυτό υποδεικνύει ότι η συσκευή HP all-in-one είναι έτοιμη.

Κατά την εισαγωγή του CD-ROM στη μονάδα CD-ROM του υπολογιστή, δεν συμβαίνει τίποτα

Λύση

Κάντε τα παρακάτω:

- 1 Στο μενού **Start (Έναρξη)** των Windows, κάντε κλικ στην επιλογή **Run (Εκτέλεση)**.
- 2 Στο πλαίσιο διαλόγου **Run (Εκτέλεση)** πληκτρολογήστε **d:\setup.exe** (εάν στη μονάδα CD-ROM που χρησιμοποιείτε δεν έχει εκχωρηθεί το γράμμα μονάδας d, χρησιμοποιήστε το κατάλληλο γράμμα μονάδας) και κάντε κλικ στο **OK**.

Εμφανίζεται η οθόνη που ελέγχει τις ελάχιστες απαιτήσεις συστήματος

Λύση

Το σύστημά σας δεν πληροί τις ελάχιστες προδιαγραφές για την εγκατάσταση του λογισμικού. Κάντε κλικ στο **Λεπτομέρειες** για να δείτε ποιο είναι το πρόβλημα και έπειτα διορθώστε το πριν επιχειρήσετε να εγκαταστήσετε το λογισμικό.

Στο στοιχείο σύνδεσης USB εμφανίζεται ένα κόκκινο X

Λύση

Σε κανονικές συνθήκες εμφανίζεται ένα πράσινο σύμβολο ελέγχου το οποίο υποδηλώνει ότι η λειτουργία plug and play είναι επιτυχής. Ένα σύμβολο X υποδηλώνει ότι η λειτουργία plug and play έχει αποτύχει.

Κάντε τα παρακάτω:

- 1 Ελέγξτε εάν το κάλυμμα του πίνακα ελέγχου είναι καλά ασφαλισμένο, αποσυνδέστε το καλώδιο τροφοδοσίας της συσκευής HP all-in-one και έπειτα συνδέστε το ξανά.
- 2 Βεβαιωθείτε ότι τα καλώδια USB και τροφοδοσίας είναι συνδεδεμένα.

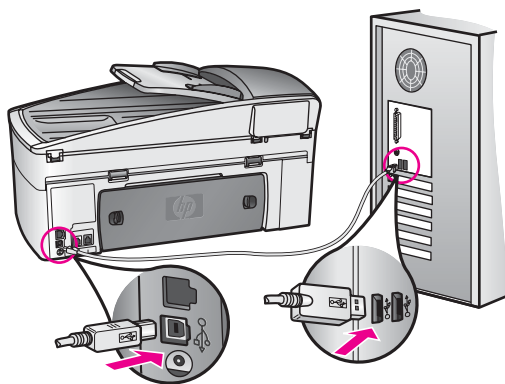

- 3 Κάντε κλικ στο **Retry (Επανάληψη)** για να δοκιμάσετε ξανά την εγκατάσταση της λειτουργίας plug and play. Εάν δεν λειτουργήσει, προχωρήστε στο επόμενο βήμα.
- 4 Βεβαιωθείτε ότι το καλώδιο USB έχει εγκατασταθεί σωστά ως εξής:
 - Αποσυνδέστε το καλώδιο USB και συνδέστε το ξανά.
 - Μην συνδέετε το καλώδιο USB σε πληκτρολόγιο ή σε μη τροφοδοτούμενο διανομέα (hub).
 - Βεβαιωθείτε ότι το μήκος του καλωδίου USB δεν ξεπερνάει τα 3 μέτρα.
 - Εάν στον υπολογιστή σας είναι συνδεδεμένες πολλές συσκευές USB, μπορεί να θέλετε να αποσυνδέσετε τις άλλες συσκευές κατά τη διάρκεια της εγκατάστασης.
- 5 Συνεχίστε την εγκατάσταση και επανεκκινήστε τον υπολογιστή όταν σας ζητηθεί. Έπειτα ανοίξτε το **HP Director** και ελέγξτε εάν υπάρχουν τα βασικά εικονίδια (**Σάρωση εικόνας, Σάρωση εγγράφου, Αποστολή φαξ και Πινακοθήκη HP**).
- 6 Εάν δεν εμφανίζονται αυτά τα βασικά εικονίδια, καταργήστε την εγκατάσταση του λογισμικού και επαναλάβετε την. Για περισσότερες πληροφορίες, ανατρέξτε στην ενότητα Κατάργηση εγκατάστασης και επανεγκατάσταση λογισμικού.

Έλαβα μήνυμα ότι παρουσιάστηκε άγνωστο σφάλμα

Λύση

Δοκιμάστε να συνεχίσετε την εγκατάσταση. Εάν αυτό δεν διορθώσει το πρόβλημα, διακόψτε και επανεκινήστε την εγκατάσταση και έπειτα ακολουθήστε τις οδηγίες της οθόνης. Εάν εμφανιστεί σφάλμα, είναι πιθανό να χρειάζεται κατάργηση και επανεγκατάσταση του λογισμικού. Μην διαγράψετε τα αρχεία του προγράμματος HP all-in-one από τη μονάδα του σκληρού δίσκου. Βεβαιωθείτε ότι τα αφαιρέσατε σωστά, χρησιμοποιώντας το βοηθητικό πρόγραμμα κατάργησης εγκατάστασης που βρίσκεται στην ομάδα προγραμμάτων HP all-in-one.

Για περισσότερες πληροφορίες, ανατρέξτε στην ενότητα [Κατάργηση εγκατάστασης και επανεγκατάσταση λογισμικού](#).

Μερικά εικονίδια του HP Director λείπουν

Εάν τα βασικά εικονίδια (**Σάρωση εικόνας**, **Σάρωση εγγράφου**, **Αποστολή φαξ** και **HP Gallery**) δεν εμφανίζονται, η εγκατάσταση μπορεί να μην ολοκληρωθεί.

Λύση

Σε αυτήν την περίπτωση, μπορεί να χρειαστεί να καταργήσετε και, στη συνέχεια, να επαναλάβετε την εγκατάσταση του λογισμικού. Μην διαγράψετε τα αρχεία του προγράμματος HP all-in-one από τη μονάδα του σκληρού δίσκου. Βεβαιωθείτε ότι τα αφαιρέσατε σωστά, χρησιμοποιώντας το βοηθητικό πρόγραμμα κατάργησης εγκατάστασης που βρίσκεται στην ομάδα προγραμμάτων HP all-in-one. Για περισσότερες πληροφορίες, ανατρέξτε στην ενότητα [Κατάργηση εγκατάστασης και επανεγκατάσταση λογισμικού](#).

Ο οδηγός φαξ δεν ξεκινά

Λύση

Εκκινήστε τον οδηγό φαξ, ως εξής:

- 1 Εκκινήστε το **HP Director**. Για περισσότερες πληροφορίες, δείτε την ηλεκτρονική **Βοήθεια HP Image Zone** που συνοδεύει το λογισμικό.
- 2 Κάντε κλικ στο μενού **Ρυθμίσεις**, επιλέξτε **Εγκατάσταση και ρυθμίσεις φαξ** και έπειτα **Οδηγός ρύθμισης φαξ**.

Δεν εμφανίζεται η οθόνη δήλωσης

Λύση

→ Στα Windows μπορείτε να αποκτήσετε πρόσβαση στην οθόνη δήλωσης από τη γραμμή εργασιών των Windows, κάνοντας κλικ στο κουμπί "Start" (Έναρξη), τοποθετώντας το δείκτη στο **Programs (Προγράμματα)** ή **All Programs (Όλα τα προγράμματα)** (XP), έπειτα στο **Hewlett-Packard, HP Officejet 7300/7400 series all-in-one** και κάνοντας κλικ στο **Εγγραφέιτε τώρα**.

Η Οθόνη ψηφιακής απεικόνισης δεν εμφανίζεται στη γραμμή εργασιών

Λύση

Εάν η Οθόνη ψηφιακής απεικόνισης δεν εμφανίζεται στη γραμμή εργασιών, ανοίξτε το **HP Director** για να ελέγξετε εάν εμφανίζονται τα βασικά εικονίδια. Για περισσότερες πληροφορίες σχετικά με την εκκίνηση του **HP Director**, δείτε την ηλεκτρονική **Βοήθεια HP Image Zone** που συνοδεύει το λογισμικό.

Για περισσότερες πληροφορίες σχετικά με την απουσία βασικών εικονιδίων από το **HP Director**, δείτε **Μερικά εικονίδια του HP Director λείπουν**.

Η γραμμή εργασιών συνήθως εμφανίζεται στην κάτω δεξιά γωνία της επιφάνειας εργασίας.



Κατάργηση εγκατάστασης και επανεγκατάσταση λογισμικού

Εάν η εγκατάσταση δεν ολοκληρωθεί ή εάν συνδέσατε το καλώδιο USB στον υπολογιστή πριν την προτροπή της οθόνης εγκατάστασης του λογισμικού, ίσως χρειαστεί να καταργήσετε και να επαναλάβετε την εγκατάσταση του λογισμικού. Μην διαγράψετε τα αρχεία του προγράμματος HP all-in-one από τη μονάδα του σκληρού δίσκου. Βεβαιωθείτε ότι τα αφαιρέσατε σωστά, χρησιμοποιώντας το βοηθητικό πρόγραμμα κατάργησης εγκατάστασης που βρίσκεται στην ομάδα προγραμμάτων HP all-in-one.

Η επανεγκατάσταση μπορεί να διαρκέσει από 20 έως 40 λεπτά τόσο στα Windows όσο και στους υπολογιστές Macintosh. Υπάρχουν τρεις τρόποι για την κατάργηση της εγκατάστασης του λογισμικού σε έναν υπολογιστή με Windows.

Κατάργηση εγκατάστασης από υπολογιστή με Windows, τρόπος 1

- 1 Αποσυνδέστε τη συσκευή HP all-in-one από τον υπολογιστή. Μη συνδέσετε τη συσκευή HP all-in-one στον υπολογιστή σας πριν ολοκληρώσετε την επανεγκατάσταση του λογισμικού.
- 2 Στη γραμμή εργασιών των Windows κάντε κλικ στο **Start (Έναρξη)**, **Programs (Προγράμματα)** ή **All Programs (Όλα τα προγράμματα)** (XP), **Hewlett-Packard, HP Officejet 7300/7400 series all-in-one, Κατάργηση εγκατάστασης λογισμικού**.
- 3 Ακολουθήστε τις οδηγίες της οθόνης.
- 4 Εάν ερωτηθείτε εάν θέλετε να καταργηθούν τα κοινόχρηστα αρχεία, κάντε κλικ στο **Όχι**. Κάποια άλλα προγράμματα που χρησιμοποιούν τα αρχεία αυτά ενδεχομένως να μην λειτουργούν σωστά εάν τα αρχεία διαγραφούν.
- 5 Επανεκκινήστε τον υπολογιστή σας.

Σημείωση Είναι σημαντικό να αποσυνδέσετε τη συσκευή HP all-in-one πριν την επανεκκίνηση του υπολογιστή. Μη συνδέσετε τη συσκευή HP all-in-one στον υπολογιστή σας πριν ολοκληρώσετε την επανεγκατάσταση του λογισμικού.

- 6 Για να εγκαταστήσετε ξανά το λογισμικό, τοποθετήστε το HP all-in-one CD-ROM στη μονάδα CD-ROM του υπολογιστή και ακολουθήστε τις οδηγίες που παρέχονται από τον Οδηγό ρύθμισης που συνοδεύει τη συσκευή HP all-in-one.
- 7 Μετά την εγκατάσταση του λογισμικού, συνδέστε τη συσκευή HP all-in-one στον υπολογιστή σας.
- 8 Πατήστε το κουμπί **Ενεργοποίηση** για να ενεργοποιήσετε τη συσκευή HP all-in-one.

Αφού συνδέσετε και ενεργοποιήσετε τη συσκευή HP all-in-one, ίσως να χρειαστεί να περιμένετε μερικά λεπτά μέχρι να ολοκληρωθούν τα συμβάντα της λειτουργίας Plug and Play.

- 9 Ακολουθήστε τις οδηγίες της οθόνης.

Όταν η εγκατάσταση του λογισμικού ολοκληρωθεί, στη γραμμή εργασιών των Windows εμφανίζεται το εικονίδιο της οθόνης κατάστασης.

Για να βεβαιωθείτε ότι το λογισμικό έχει εγκατασταθεί σωστά, κάντε διπλό κλικ στο εικονίδιο **HP Director** στην επιφάνεια εργασίας. Εάν στο **HP Director** εμφανίζονται τα βασικά εικονίδια (**Σάρωση εικόνας**, **Σάρωση εγγράφου**, **Αποστολή φαξ** και **Πίνακοθήκη HP**), το λογισμικό έχει εγκατασταθεί σωστά.

Κατάργηση εγκατάστασης από υπολογιστή με Windows, τρόπος 2

Σημείωση Χρησιμοποιήστε αυτή τη μέθοδο εάν η επιλογή **Κατάργηση εγκατάστασης λογισμικού** δεν είναι διαθέσιμη από το μενού Start (Έναρξη) των Windows.

- 1 Στη γραμμή εργασιών των Windows, κάντε κλικ στα **Start (Έναρξη)**, **Settings (Ρυθμίσεις)** και **Control Panel (Πίνακας Ελέγχου)**.
- 2 Κάντε διπλό κλικ στην επιλογή **Add/Remove Programs (Προσθαφαίρεση προγραμμάτων)**.
- 3 Επιλέξτε **HP all-in-one & Officejet 4.0** και κάντε κλικ στο **Change/Remove (Αλλαγή/κατάργηση)**.
Ακολουθήστε τις οδηγίες της οθόνης.
- 4 Αποσυνδέστε τη συσκευή HP all-in-one από τον υπολογιστή.
- 5 Επανεκκινήστε τον υπολογιστή σας.

Σημείωση Είναι σημαντικό να αποσυνδέσετε τη συσκευή HP all-in-one πριν την επανεκκίνηση του υπολογιστή. Μη συνδέσετε τη συσκευή HP all-in-one στον υπολογιστή σας πριν ολοκληρώσετε την επανεγκατάσταση του λογισμικού.

- 6 Έναρξη εγκατάστασης.
- 7 Ακολουθήστε τις οδηγίες στην οθόνη και τις οδηγίες που παρέχονται στον Οδηγό ρύθμισης που συνοδεύει τη συσκευή HP all-in-one.

Κατάργηση εγκατάστασης από υπολογιστή με Windows, τρόπος 3

Σημείωση Υπάρχει ένας εναλλακτικός τρόπος εάν η επιλογή **Κατάργηση λογισμικού** δεν είναι διαθέσιμη από το μενού "Start (Έναρξη)" των Windows.

- 1 Εκτελέστε το πρόγραμμα εγκατάστασης λογισμικού HP Officejet 7300/7400 series all-in-one.
- 2 Ενεργοποιήστε την επιλογή **Uninstall (Κατάργηση εγκατάστασης)** και ακολουθήστε τις οδηγίες της οθόνης.
- 3 Αποσυνδέστε τη συσκευή HP all-in-one από τον υπολογιστή.
- 4 Επανεκκινήστε τον υπολογιστή σας.

Σημείωση Είναι σημαντικό να αποσυνδέσετε τη συσκευή HP all-in-one πριν την επανεκκίνηση του υπολογιστή. Μη συνδέσετε τη συσκευή HP all-in-

one στον υπολογιστή σας πριν ολοκληρώσετε την επανεγκατάσταση του λογισμικού.

- 5 Εκτελέστε το πρόγραμμα εγκατάστασης λογισμικού HP Officejet 7300/7400 series all-in-one ξανά.
- 6 Έναρξη **επανεγκατάστασης**.
- 7 Ακολουθήστε τις οδηγίες στην οθόνη και τις οδηγίες που παρέχονται στον Οδηγό ρύθμισης που συνοδεύει τη συσκευή HP all-in-one.

Για κατάργηση εγκατάστασης από υπολογιστή Macintosh

- 1 Αποσυνδέστε τη συσκευή HP all-in-one από τον υπολογιστή Macintosh.
- 2 Κάντε διπλό κλικ στο εικονίδιο **Applications**: φάκελος **HP All-in-One Software**.
- 3 Κάντε διπλό κλικ στο **HP Uninstaller**.
Ακολουθήστε τις οδηγίες της οθόνης.
- 4 Μετά την κατάργηση της εγκατάστασης του λογισμικού, αποσυνδέστε τη συσκευή HP all-in-one και επανεκκινήστε τον υπολογιστή.

Σημείωση Είναι σημαντικό να αποσυνδέσετε τη συσκευή HP all-in-one πριν την επανεκκίνηση του υπολογιστή. Μη συνδέσετε τη συσκευή HP all-in-one στον υπολογιστή σας πριν ολοκληρώσετε την επανεγκατάσταση του λογισμικού.

- 5 Για να επανεγκαταστήσετε το λογισμικό, εισαγάγετε το CD-ROM HP all-in-one στη μονάδα CD-ROM του υπολογιστή.
- 6 Στην επιφάνεια εργασίας ανοίξτε το CD-ROM και κάντε διπλό κλικ στο **HP all-in-one installer**.
- 7 Ακολουθήστε τις οδηγίες στην οθόνη και τις οδηγίες που παρέχονται στον Οδηγό ρύθμισης που συνοδεύει τη συσκευή HP all-in-one.

Αντιμετώπιση προβλημάτων ρύθμισης φαξ

Η ενότητα αυτή περιέχει πληροφορίες αντιμετώπισης προβλημάτων ρύθμισης φαξ για τη συσκευή HP all-in-one. Εάν η συσκευή σας HP all-in-one δεν είναι σωστά ρυθμισμένη για φαξ, μπορεί να αντιμετωπίσετε προβλήματα κατά την αποστολή ή λήψη φαξ.

Συμβουλή Η ενότητα αυτή περιέχει πληροφορίες αντιμετώπισης προβλημάτων μόνο σχετικά με τη ρύθμιση. Για επιπλέον θέματα αντιμετώπισης προβλημάτων φαξ, όπως προβλήματα με την εκτύπωση ή αργή λήψη φαξ, δείτε την ηλεκτρονική Βοήθεια αντιμετώπισης προβλημάτων που συνοδεύει το λογισμικό **HP Image Zone**.

Εάν αντιμετωπίζετε προβλήματα φαξ, μπορείτε να εκτυπώσετε μια αναφορά ελέγχου φαξ για να ελέγξετε την κατάσταση της συσκευής HP all-in-one. Ο έλεγχος θα αποτύχει εάν η συσκευή HP all-in-one δεν είναι σωστά ρυθμισμένη για φαξ. Πραγματοποιήστε αυτόν τον έλεγχο αφού ολοκληρώσετε τη ρύθμιση της συσκευής HP all-in-one για φαξ.

Για να ελέγξετε τη ρύθμιση φαξ

- 1 Πατήστε **Ρύθμιση**.
- 2 Πατήστε **6** και στη συνέχεια πατήστε **5**.
Εμφανίζεται το μενού **Εργαλεία** και στη συνέχεια ενεργοποιείται η επιλογή **Εκτέλεση ελέγχου φαξ**.

Η συσκευή HP all-in-one εμφανίζει στην έγχρωμη οθόνη γραφικών την κατάσταση του ελέγχου και εκτυπώνει μια αναφορά.

3 Δείτε την αναφορά.

- Εάν ο έλεγχος είναι επιτυχής και εξακολουθείτε να αντιμετωπίζετε προβλήματα φαξ, ελέγξτε τις ρυθμίσεις φαξ που εμφανίζονται στην αναφορά για να βεβαιωθείτε ότι είναι σωστές. Μια λάθος ή κενή ρύθμιση φαξ μπορεί να προκαλέσει προβλήματα φαξ.
- Εάν ο έλεγχος αποτύχει, δείτε την αναφορά για πληροφορίες σχετικά με τον τρόπο αντιμετώπισης των προβλημάτων που εντοπίστηκαν. Για περισσότερες πληροφορίες, μπορείτε επίσης να ανατρέξετε στην επόμενη ενότητα **Ο έλεγχος φαξ απέτυχε**.

4 Πατήστε **OK** για να επιστρέψετε στο **Μενού Ρύθμιση**.

Εάν εξακολουθείτε να αντιμετωπίζετε προβλήματα φαξ, ανατρέξτε στις επόμενες ενότητες για περισσότερη βοήθεια αντιμετώπισης προβλημάτων.

Ο έλεγχος φαξ απέτυχε

Εάν εκτελέσετε ένα έλεγχο φαξ και αποτύχει, διαβάστε την αναφορά για βασικές πληροφορίες σχετικά με το σφάλμα. Για περισσότερες πληροφορίες, διαβάστε την αναφορά για να δείτε πού απέτυχε ο έλεγχος και έπειτα μεταβείτε στο σχετικό θέμα σε αυτήν την ενότητα για πληροφορίες:

- **Ο έλεγχος υλικού φαξ απέτυχε**
- **Ο έλεγχος φαξ συνδεδεμένου σε ενεργή πρίζα τηλεφώνου απέτυχε**
- **Ο έλεγχος του καλωδίου τηλεφώνου συνδεδεμένου στη σωστή θύρα φαξ απέτυχε**
- **Ο έλεγχος κατάστασης γραμμής φαξ απέτυχε**
- **Ο έλεγχος ανίχνευσης τόνου κλήσης απέτυχε**

Ο έλεγχος υλικού φαξ απέτυχε

Λύση

- Απενεργοποιήστε τη συσκευή HP all-in-one με το κουμπί **Ενεργοποίηση** που βρίσκεται στον πίνακα ελέγχου και αποσυνδέστε το καλώδιο τροφοδοσίας από την HP all-in-one. Μετά από λίγα δευτερόλεπτα, συνδέστε ξανά το καλώδιο τροφοδοσίας και ενεργοποιήστε τη συσκευή. Εκτελέστε τον έλεγχο ξανά. Εάν αποτύχει και πάλι, συνεχίστε να διαβάζετε τις πληροφορίες αντιμετώπισης προβλημάτων αυτής της ενότητας.
- Δοκιμάστε να στείλετε ή να λάβετε ένα φαξ. Εάν η αποστολή ή η λήψη πραγματοποιηθεί με επιτυχία, ίσως να μην υπάρχει πρόβλημα.
- Εάν εκτελείτε τον έλεγχο από τον **Οδηγό ρύθμισης φαξ**, βεβαιωθείτε ότι η συσκευή HP all-in-one δεν είναι απασχολημένη με την ολοκλήρωση μιας άλλης εργασίας, όπως λήψη φαξ ή δημιουργία αντιγράφου. Ελέγξτε την έγχρωμη οθόνη γραφικών για μήνυμα που να υποδεικνύει ότι η συσκευή HP all-in-one είναι απασχολημένη. Εάν είναι απασχολημένη, περιμένετε μέχρι να ολοκληρώσει την εργασία και να επανέλθει σε κατάσταση αναμονής πριν εκτελέσετε την αναφορά.

Μόλις διορθώσετε το πρόβλημα, εκτελέστε ξανά τον έλεγχο φαξ για να βεβαιωθείτε ότι είναι επιτυχής και η συσκευή HP all-in-one έτοιμη για αποστολή και λήψη φαξ. Εάν ο **Έλεγχος υλικού φαξ** συνεχίζει να αποτυγχάνει και αντιμετωπίζετε προβλήματα κατά την αποστολή και λήψη φαξ, επικοινωνήστε με

την HP για υποστήριξη. Για πληροφορίες σχετικά με την επικοινωνία με την HP για υποστήριξη, δείτε την ενότητα [Λήψη υποστήριξης HP](#).

Ο έλεγχος φαξ συνδεδεμένου σε ενεργή πρίζα τηλεφώνου απέτυχε

Λύση

- Ελέγξτε τη σύνδεση μεταξύ της πρίζας τηλεφώνου και της συσκευής HP all-in-one για να βεβαιωθείτε ότι το καλώδιο του τηλεφώνου είναι καλά συνδεδεμένο.
- Βεβαιωθείτε ότι χρησιμοποιείτε το καλώδιο τηλεφώνου που παρέχεται με τη συσκευή HP all-in-one. Εάν δεν χρησιμοποιήσετε το παρεχόμενο καλώδιο για τη σύνδεσης της συσκευής HP all-in-one στην πρίζα τηλεφώνου, μπορεί να μην είναι δυνατή η αποστολή και λήψη φαξ. Μόλις συνδέσετε το καλώδιο τηλεφώνου που παρέχεται με τη συσκευή HP all-in-one, εκτελέστε ξανά τον έλεγχο φαξ.
- Βεβαιωθείτε ότι έχετε συνδέσει σωστά τη συσκευή HP all-in-one στην πρίζα τηλεφώνου. Βρείτε το καλώδιο τηλεφώνου που παρέχεται στη συσκευασία της συσκευής HP all-in-one και συνδέστε το ένα άκρο στην πρίζα τηλεφώνου και το άλλο άκρο στη θύρα "1-LINE" στο πίσω μέρος του HP all-in-one. Για περισσότερες πληροφορίες σχετικά με τη ρύθμιση της συσκευής HP all-in-one για φαξ, δείτε την ενότητα [Ρύθμιση φαξ](#).
- Εάν χρησιμοποιείτε διαχωριστή γραμμής, αυτός μπορεί να προκαλέσει προβλήματα φαξ. (Διαχωριστής γραμμής τηλεφώνου είναι ένα διπλό καλώδιο που συνδέεται στην πρίζα τηλεφώνου.) Δοκιμάστε να αφαιρέσετε το διαχωριστή και να συνδέσετε τη συσκευή HP all-in-one απευθείας στην πρίζα τηλεφώνου.
- Δοκιμάστε να συνδέσετε μια συσκευή τηλεφώνου που λειτουργεί στην πρίζα τηλεφώνου που χρησιμοποιείτε για τη συσκευή HP all-in-one και ελέγξτε εάν υπάρχει τόνος κλήσης. Εάν δεν ακούσετε τόνο κλήσης, επικοινωνήστε με την τηλεφωνική εταιρείας σας προκειμένου να ελέγξουν τη γραμμή σας.
- Δοκιμάστε να στείλετε ή να λάβετε ένα φαξ. Εάν η αποστολή ή η λήψη πραγματοποιηθεί με επιτυχία, ίσως να μην υπάρχει πρόβλημα.

Μόλις διορθώσετε το πρόβλημα, εκτελέστε ξανά τον έλεγχο φαξ για να βεβαιωθείτε ότι είναι επιτυχής και η συσκευή HP all-in-one έτοιμη για αποστολή και λήψη φαξ.

Ο έλεγχος του καλωδίου τηλεφώνου συνδεδεμένου στη σωστή θύρα φαξ απέτυχε

Λύση

Το καλώδιο τηλεφώνου είναι συνδεδεμένο σε λάθος θύρα στο πίσω μέρος της συσκευής HP all-in-one.

- 1 Βρείτε το καλώδιο τηλεφώνου που παρέχεται στη συσκευασία της συσκευής HP all-in-one και συνδέστε το ένα άκρο στην πρίζα τηλεφώνου και το άλλο άκρο στη θύρα "1-LINE" στο πίσω μέρος του HP all-in-one.

Σημείωση Εάν χρησιμοποιείτε τη θύρα "2-EXT" για τη σύνδεση της συσκευής στην πρίζα τηλεφώνου, δεν θα μπορείτε να στέλνετε και να λαμβάνετε φαξ. Η θύρα "2-EXT" πρέπει να

χρησιμοποιείται μόνο για τη σύνδεση άλλου εξοπλισμού, όπως τηλεφωνητή ή συσκευής τηλεφώνου.

- 2 Μόλις συνδέσετε το καλώδιο στη θύρα "1-LINE", εκτελέστε ξανά τον έλεγχο φαξ για να βεβαιωθείτε ότι ολοκληρώνεται με επιτυχία και ότι η συσκευή HP all-in-one είναι έτοιμη για αποστολή και λήψη φαξ.
- 3 Δοκιμάστε να στείλετε ή να λάβετε ένα φαξ.

Ο έλεγχος κατάστασης γραμμής φαξ απέτυχε

Λύση

- Βεβαιωθείτε ότι συνδέετε τη συσκευή HP all-in-one σε αναλογική γραμμή τηλεφώνου, διαφορετικά δεν θα μπορείτε να στείλετε ή να λάβετε φαξ. Για να ελέγξετε εάν η γραμμή τηλεφώνου είναι ψηφιακή, συνδέστε ένα κοινό αναλογικό τηλέφωνο στη γραμμή και ακούστε να δείτε εάν υπάρχει τόνος κλήσης. Εάν δεν ακούσετε κανονικό ήχο κλήσης, η γραμμή τηλεφώνου μπορεί να έχει ρυθμιστεί για ψηφιακά τηλέφωνα. Συνδέστε τη συσκευή HP all-in-one σε αναλογική γραμμή τηλεφώνου και προσπαθήστε να στείλετε ή να λάβετε φαξ.
- Ελέγξτε τη σύνδεση μεταξύ της πρίζας τηλεφώνου και της συσκευής HP all-in-one για να βεβαιωθείτε ότι το καλώδιο του τηλεφώνου είναι καλά συνδεδεμένο.
- Βεβαιωθείτε ότι έχετε συνδέσει σωστά τη συσκευή HP all-in-one στην πρίζα τηλεφώνου. Βρείτε το καλώδιο τηλεφώνου που παρέχεται στη συσκευασία της συσκευής HP all-in-one και συνδέστε το ένα άκρο στην πρίζα τηλεφώνου και το άλλο άκρο στη θύρα "1-LINE" στο πίσω μέρος του HP all-in-one. Για περισσότερες πληροφορίες σχετικά με τη ρύθμιση της συσκευής HP all-in-one για φαξ, δείτε την ενότητα [Ρύθμιση φαξ](#).
- Την αποτυχία του ελέγχου μπορεί να δημιουργεί η κοινή χρήση της γραμμής τηλεφώνου από άλλο εξοπλισμό με τη συσκευή HP all-in-one. Για να μάθετε εάν άλλος εξοπλισμός δημιουργεί πρόβλημα, αποσυνδέστε όλες τις συσκευές από τη γραμμή τηλεφώνου και εκτελέστε ξανά τον έλεγχο.
 - Εάν ο **Έλεγχος κατάστασης γραμμής φαξ** εκτελεστεί με επιτυχία χωρίς τον άλλο εξοπλισμό, τότε μία ή περισσότερες συσκευές αυτού του εξοπλισμού προκαλούν προβλήματα. Δοκιμάστε να τις συνδέσετε ξανά μία-μία και εκτελείτε κάθε φορά τον έλεγχο, μέχρι να βρείτε ποιος εξοπλισμός δημιουργεί το πρόβλημα.
 - Εάν ο **Έλεγχος κατάστασης γραμμής φαξ** αποτύχει χωρίς τον υπόλοιπο εξοπλισμό, συνδέστε τη συσκευή HP all-in-one σε μια γραμμή τηλεφώνου που να λειτουργεί και συνεχίστε την ανάγνωση των πληροφοριών αντιμετώπισης προβλημάτων αυτής της ενότητας.
- Εάν χρησιμοποιείτε διαχωριστή γραμμής, αυτός μπορεί να προκαλέσει προβλήματα φαξ. (Διαχωριστής γραμμής τηλεφώνου είναι ένα διπλό καλώδιο που συνδέεται στην πρίζα τηλεφώνου.) Δοκιμάστε να αφαιρέσετε το διαχωριστή και να συνδέσετε τη συσκευή HP all-in-one απευθείας στην πρίζα τηλεφώνου.

Μόλις διορθώσετε το πρόβλημα, εκτελέστε ξανά τον έλεγχο φαξ για να βεβαιωθείτε ότι είναι επιτυχής και η συσκευή HP all-in-one έτοιμη για αποστολή και λήψη φαξ. Εάν ο έλεγχος **Κατάστασης γραμμής φαξ** συνεχίζει να

αποτυγχάνει και αντιμετωπίζετε προβλήματα φαξ, επικοινωνήστε με την τηλεφωνική εταιρεία σας και ζητήστε να ελέγξουν τη γραμμή τηλεφώνου σας.

Ο έλεγχος ανίχνευσης τόνου κλήσης απέτυχε

Λύση

- Την αποτυχία του ελέγχου μπορεί να δημιουργεί η κοινή χρήση της γραμμής τηλεφώνου από άλλο εξοπλισμό με τη συσκευή HP all-in-one. Για να μάθετε εάν άλλος εξοπλισμός δημιουργεί πρόβλημα, αποσυνδέστε όλες τις συσκευές από τη γραμμή τηλεφώνου και εκτελέστε ξανά τον έλεγχο. Εάν ο Έλεγχος ανίχνευσης τόνου κλήσης εκτελεστεί με επιτυχία χωρίς τον άλλο εξοπλισμό, τότε μία ή περισσότερες συσκευές αυτού του εξοπλισμού προκαλούν προβλήματα. Δοκιμάστε να τις συνδέσετε ξανά μία-μία και εκτελείτε κάθε φορά τον έλεγχο, μέχρι να βρείτε ποιος εξοπλισμός δημιουργεί το πρόβλημα.
- Δοκιμάστε να συνδέσετε μια συσκευή τηλεφώνου που λειτουργεί στην πρίζα τηλεφώνου που χρησιμοποιείτε για τη συσκευή HP all-in-one και ελέγξτε εάν υπάρχει τόνος κλήσης. Εάν δεν ακούσετε τόνο κλήσης, επικοινωνήστε με την τηλεφωνική εταιρεία σας προκειμένου να ελέγξουν τη γραμμή σας.
- Βεβαιωθείτε ότι έχετε συνδέσει σωστά τη συσκευή HP all-in-one στην πρίζα τηλεφώνου. Βρείτε το καλώδιο τηλεφώνου που παρέχεται στη συσκευασία της συσκευής HP all-in-one και συνδέστε το ένα άκρο στην πρίζα τηλεφώνου και το άλλο άκρο στη θύρα "1-LINE" στο πίσω μέρος του HP all-in-one. Για περισσότερες πληροφορίες σχετικά με τη ρύθμιση της συσκευής HP all-in-one για φαξ, δείτε την ενότητα Ρύθμιση φαξ.
- Εάν χρησιμοποιείτε διαχωριστή γραμμής, αυτός μπορεί να προκαλέσει προβλήματα φαξ. (Διαχωριστής γραμμής τηλεφώνου είναι ένα διπλό καλώδιο που συνδέεται στην πρίζα τηλεφώνου.) Δοκιμάστε να αφαιρέσετε το διαχωριστή και να συνδέσετε τη συσκευή HP all-in-one απευθείας στην πρίζα τηλεφώνου.
- Η αποτυχία του ελέγχου μπορεί να δημιουργείται εάν το τηλεφωνικό σας σύστημα δεν χρησιμοποιεί τονική κλήση, όπως ορισμένα συστήματα PBX. Αυτό δεν δημιουργεί προβλήματα στην αποστολή και λήψη φαξ. Δοκιμάστε να στείλετε ή να λάβετε ένα φαξ.
- Βεβαιωθείτε ότι η ρύθμιση για τη χώρα/περιοχή είναι σωστά ρυθμισμένη για τη δική σας χώρα/περιοχή. Εάν η ρύθμιση για τη χώρα/περιοχή δεν είναι σωστά ρυθμισμένη, ο έλεγχος μπορεί να αποτύχει και ίσως αντιμετωπίσετε προβλήματα κατά την αποστολή και λήψη φαξ. Για να ελέγξετε τη ρύθμιση, πατήστε **Ρύθμιση** και έπειτα **7**. Στην έγχρωμη οθόνη γραφικών εμφανίζονται οι ρυθμίσεις γλώσσας και χώρας/περιοχής. Εάν η ρύθμιση χώρας/περιοχής είναι λάθος, πατήστε **OK** και ακολουθήστε τις προτροπές της έγχρωμης οθόνης γραφικών για να την αλλάξετε.
- Βεβαιωθείτε ότι συνδέετε τη συσκευή HP all-in-one σε αναλογική γραμμή τηλεφώνου, διαφορετικά δεν θα μπορείτε να στείλετε ή να λάβετε φαξ. Για να ελέγξετε εάν η γραμμή τηλεφώνου είναι ψηφιακή, συνδέστε ένα κοινό αναλογικό τηλέφωνο στη γραμμή και ακούστε να δείτε εάν υπάρχει τόνος κλήσης. Εάν δεν ακούσετε κανονικό ήχο κλήσης, η γραμμή τηλεφώνου μπορεί να έχει ρυθμιστεί για ψηφιακά τηλέφωνα. Συνδέστε τη συσκευή HP all-in-one σε αναλογική γραμμή τηλεφώνου και προσπαθήστε να στείλετε ή να λάβετε φαξ.

Μόλις διορθώσετε το πρόβλημα, εκτελέστε ξανά τον έλεγχο φαξ για να βεβαιωθείτε ότι είναι επιτυχής και η συσκευή HP all-in-one έτοιμη για αποστολή και λήψη φαξ. Εάν ο έλεγχος **Ανίχνευσης τόνου κλήσης** συνεχίζει να αποτυγχάνει, επικοινωνήστε με την τηλεφωνική εταιρεία σας για να ελέγξουν τη γραμμή τηλεφώνου.

Η συσκευή HP all-in-one παρουσιάζει προβλήματα αποστολής και λήψης φαξ

Λύση

Σημείωση Αυτή η πιθανή λύση ισχύει μόνο για χώρες/περιοχές όπου η συσκευασία του HP all-in-one περιέχει καλώδιο 2 συρμάτων, στις οποίες περιλαμβάνονται: Αργεντινή, Αυστραλία, Βραζιλία, Καναδάς, Χιλή, Κίνα, Κολομβία, Ελλάδα, Ινδία, Ινδονησία, Ιρλανδία, Ιαπωνία, Κορέα, Λατινική Αμερική, Μαλαισία, Μεξικό, Φιλιππίνες, Πολωνία, Πορτογαλία, Ρωσία, Σαουδική Αραβία, Σιγκαπούρη, Ισπανία, Ταϊβάν, Ταϊλάνδη, ΗΠΑ, Βενεζουέλα και Βιετνάμ.

- Βεβαιωθείτε ότι για τη σύνδεση στην πρίζα τηλεφώνου, χρησιμοποιήσατε το καλώδιο τηλεφώνου που παρέχεται στη συσκευασία του HP all-in-one. Το ένα άκρο αυτού του ειδικού καλωδίου 2 συρμάτων πρέπει να είναι συνδεδεμένο στη θύρα με την ένδειξη "1-LINE" στο πίσω μέρος της συσκευής HP all-in-one και το άλλο άκρο στην πρίζα, όπως εικονίζεται παρακάτω.

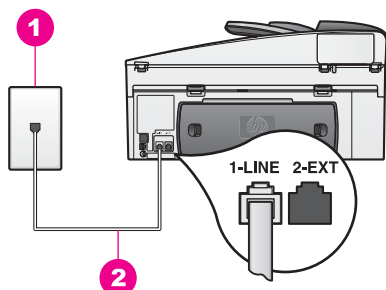

1	Πρίζα τηλεφώνου
2	Καλώδιο τηλεφώνου παρεχόμενο με τη συσκευή HP all-in-one

Αυτό το ειδικό καλώδιο 2 συρμάτων διαφέρει από τα συνηθισμένα τηλεφωνικά καλώδια 4 συρμάτων που μπορεί να διαθέτετε στο γραφείο ή το σπίτι σας. Ελέγξτε το άκρο του καλωδίου και συγκρίνετέ το με τους δύο τύπους καλωδίου που εικονίζονται παρακάτω.

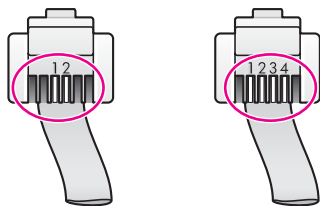

Εάν χρησιμοποιήσετε καλώδιο 4 συρμάτων, αποσυνδέστε το, βρείτε το καλώδιο 2 συρμάτων και συνδέστε το στη θύρα με την ένδειξη "1-LINE" στο πίσω μέρος της συσκευής HP all-in-one. Για περισσότερες πληροφορίες σχετικά με τη σύνδεση αυτού του καλωδίου τηλεφώνου και τη ρύθμιση της συσκευής HP all-in-one για φαξ, δείτε [Ρύθμιση φαξ](#).

Εάν το παρεχόμενο καλώδιο δεν είναι αρκετά μακρύ, μπορείτε να το προεκτείνετε. Για πληροφορίες, δείτε την ενότητα [Το καλώδιο τηλεφώνου που παρέχεται με τη συσκευή HP all-in-one δεν είναι αρκετά μακρύ](#).

- Δοκιμάστε να συνδέσετε μια συσκευή τηλεφώνου που λειτουργεί στην πρίζα τηλεφώνου που χρησιμοποιείτε για τη συσκευή HP all-in-one και ελέγξτε εάν υπάρχει τόνος κλήσης. Εάν δεν ακούσετε τόνο κλήσης, επικοινωνήστε με την τηλεφωνική εταιρείας σας προκειμένου να ελέγξουν τη γραμμή σας.
- Άλλος εξοπλισμός που χρησιμοποιεί την ίδια γραμμή τηλεφώνου με τη συσκευή HP all-in-one μπορεί να είναι σε λειτουργία. Για παράδειγμα, δεν μπορείτε να χρησιμοποιήσετε τη συσκευή HP all-in-one για αποστολή και λήψη φαξ, εάν ένα άλλο τηλέφωνο στην ίδια γραμμή είναι ανοιχτό ή εάν χρησιμοποιείτε ένα PC μόντεμ για αποστολή e-mail ή για πρόσβαση στο Internet.
- Η σύνδεση της γραμμής τηλεφώνου μπορεί να έχει παρεμβολές. Οι γραμμές τηλεφώνου με χαμηλή ποιότητα ήχου (θόρυβος) μπορεί να προκαλέσουν προβλήματα φαξ. Ελέγξτε την ποιότητα ήχου της τηλεφωνικής γραμμής συνδεόντας μια τηλεφωνική συσκευή στην πρίζα και ακούγοντας εάν υπάρχουν παράσιτα ή άλλος θόρυβος. Εάν ακούσετε παρεμβολές, απενεργοποιήστε τη [Λειτουργία διόρθωσης σφάλματος](#) και δοκιμάστε ξανά να στείλετε ή να λάβετε φαξ. Για πληροφορίες, ανατρέξτε στην ενότητα [Χρήση της λειτουργίας διόρθωσης σφάλματος](#). Εάν το πρόβλημα εξακολουθεί, επικοινωνήστε με την τηλεφωνική εταιρεία σας.
- Εάν χρησιμοποιείτε υπηρεσία DSL, βεβαιωθείτε ότι έχετε φίλτρο DSL συνδεδεμένο, διαφορετικά η λειτουργία φαξ δεν θα είναι εφικτή. Το φίλτρο DSL καταργεί το ψηφιακό σήμα και επιτρέπει στη συσκευή HP all-in-one να επικοινωνήσει με τη γραμμή τηλεφώνου. Προμηθευτείτε ένα φίλτρο DSL από τον παροχέα DSL. Εάν διαθέτετε ήδη φίλτρο DSL, βεβαιωθείτε ότι είναι σωστά συνδεδεμένο. Για πληροφορίες, ανατρέξτε στην ενότητα [Περίπτωση B: Ρύθμιση της συσκευής HP all-in-one με DSL](#).
- Βεβαιωθείτε ότι η συσκευή HP all-in-one δεν είναι συνδεδεμένη σε πρίζα ρυθμισμένη για ψηφιακά τηλέφωνα. Για να ελέγξετε εάν η γραμμή τηλεφώνου είναι ψηφιακή, συνδέστε ένα κοινό αναλογικό τηλέφωνο στη γραμμή και ακούστε να δείτε εάν υπάρχει τόνος κλήσης. Εάν δεν ακούσετε κανονικό ήχο κλήσης, η γραμμή τηλεφώνου μπορεί να έχει ρυθμιστεί για ψηφιακά τηλέφωνα.
- Εάν χρησιμοποιείτε σύστημα private branch exchange (PBX) ή μετατροπέα/τερματικό προσαρμογέα ψηφιακού δικτύου ολοκληρωμένων υπηρεσιών (ISDN), βεβαιωθείτε ότι η συσκευή HP all-in-one είναι συνδεδεμένη στη θύρα

φαξ και τηλεφώνου. Επίσης, βεβαιωθείτε ότι ο προσαρμογέας τερματικού είναι ρυθμισμένος στον σωστό τύπο διακόπτη για τη χώρα/περιοχή σας, εφόσον αυτό είναι δυνατό.

Σημειώστε ότι ορισμένα συστήματα ISDN σας δίνουν τη δυνατότητα να διαμορφώσετε τις θύρες για συγκεκριμένο εξοπλισμό τηλεφώνου. Για παράδειγμα, ίσως έχετε εκχωρήσει μια θύρα για τηλέφωνο και φαξ Group 3 και μια άλλη θύρα για πολλές χρήσεις. Εάν συνεχίζετε να αντιμετωπίζετε προβλήματα όταν υπάρχει σύνδεση σε θύρα φαξ/τηλεφώνου, δοκιμάστε να χρησιμοποιήσετε τη θύρα που προορίζεται για πολλές χρήσεις (μπορεί να αναφέρεται ως "multi-combi" ή κάτι παρόμοιο). Για πληροφορίες σχετικά με τη ρύθμιση της συσκευής HP all-in-one για τηλεφωνικό σύστημα PBX ή γραμμή ISDN, δείτε [Ρύθμιση φαξ](#).

- Εάν η συσκευή HP all-in-one μοιράζεται την ίδια γραμμή τηλεφώνου με μια υπηρεσία DSL, το μόντεμ DSL μπορεί να μη είναι σωστά γειωμένο. Εάν το DSL μόντεμ δεν είναι σωστά γειωμένο, μπορεί να προκαλέσει θόρυβο στη γραμμή τηλεφώνου. Οι γραμμές τηλεφώνου με χαμηλή ποιότητα ήχου (θόρυβος) μπορεί να προκαλέσουν προβλήματα φαξ. Μπορείτε να ελέγξετε την ποιότητα ήχου της γραμμής τηλεφώνου, συνδέοντας μια συσκευή τηλεφώνου στην πρίζα και ακούγοντας εάν υπάρχουν παράσιτα ή άλλος θόρυβος. Εάν ακούσετε παράσιτα, απενεργοποιήστε το μόντεμ DSL και διακόψτε πλήρως την τροφοδοσία ρεύματος για τουλάχιστον 15 λεπτά. Ενεργοποιήστε ξανά το μόντεμ DSL και ακούστε ξανά τον τόνο κλήσης.

Σημείωση Στο μέλλον ενδέχεται να ακούσετε ξανά παράσιτα στη γραμμή τηλεφώνου. Εάν η συσκευή HP all-in-one σταματήσει να στέλνει και να λαμβάνει φαξ, επαναλάβετε αυτή τη διαδικασία.

Εάν στη γραμμή τηλεφώνου εξακολουθεί να ακούγεται θόρυβος ή εάν θέλετε περισσότερες πληροφορίες σχετικά με την απενεργοποίηση του DLS μόντεμ, επικοινωνήστε με τον παροχέα DLS για υποστήριξη. Μπορείτε επίσης να επικοινωνήσετε με την τηλεφωνική σας εταιρεία.

- Εάν χρησιμοποιείτε διαχωριστή γραμμής, αυτός μπορεί να προκαλέσει προβλήματα φαξ. (Διαχωριστής γραμμής τηλεφώνου είναι ένα διπλό καλώδιο που συνδέεται στην πρίζα τηλεφώνου.) Δοκιμάστε να αφαιρέσετε το διαχωριστή και να συνδέσετε τη συσκευή HP all-in-one απευθείας στην πρίζα τηλεφώνου.

Η συσκευή HP all-in-one αντιμετωπίζει προβλήματα κατά τη μη αυτόματη αποστολή φαξ

Λύση

- Βεβαιωθείτε ότι το τηλέφωνο που χρησιμοποιείτε για την έναρξη της κλήσης φαξ είναι απευθείας συνδεδεμένο με τη συσκευή HP all-in-one. Για να στείλετε φαξ με μη αυτόματο τρόπο, το τηλέφωνο πρέπει να είναι απευθείας συνδεδεμένο στη θύρα με την ένδειξη "2-EXT" στη συσκευή, όπως εικονίζεται παρακάτω. Για πληροφορίες σχετικά με τη μη αυτόματη αποστολή φαξ, δείτε την ενότητα [Μη αυτόματη αποστολή φαξ από τηλέφωνο](#).

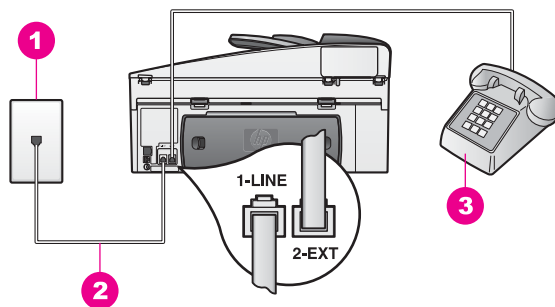

1	Πρίζα τηλεφώνου
2	Καλώδιο τηλεφώνου παρεχόμενο με τη συσκευή HP all-in-one
3	Τηλέφωνο

- Εάν στέλνετε ένα φαξ μη αυτόματα από τηλέφωνο απευθείας συνδεδεμένο στη συσκευή HP all-in-one, πρέπει να χρησιμοποιήσετε το πληκτρολόγιο του τηλεφώνου για να στείλετε το φαξ. Δεν μπορείτε να χρησιμοποιήσετε το πληκτρολόγιο στον πίνακα ελέγχου της συσκευής HP all-in-one.

Η συσκευή HP all-in-one δεν μπορεί να λάβει φαξ αλλά μπορεί να στείλει

Λύση

- Εάν δεν χρησιμοποιείτε υπηρεσία διακριτών ήχων κλήσης, βεβαιωθείτε ότι η λειτουργία **Απάν. σε συνδ/σμό κτύπων** της συσκευής HP all-in-one έχει οριστεί στο **Όλοι οι κτύποι**. Για πληροφορίες, ανατρέξτε στην ενότητα **Αλλαγή απάντησης σε συνδυασμό κτύπων (διακριτός ήχος κλήσης)**.
- Εάν η **Αυτόματη απάντηση** έχει οριστεί σε **Απενεργοποίηση**, θα πρέπει να λαμβάνετε τα φαξ χειροκίνητα, διαφορετικά η συσκευή HP all-in-one δεν θα λάβει το φαξ. Για πληροφορίες σχετικά με τη μη αυτόματη λήψη φαξ, ανατρέξτε στην ενότητα **Μη αυτόματη λήψη φαξ**.
- Εάν έχετε υπηρεσία φωνητικού ταχυδρομείου στον ίδιο αριθμό τηλεφώνου που χρησιμοποιείτε για κλήσεις φαξ, θα πρέπει να λάβετε τα φαξ χειροκίνητα και όχι αυτόματα. Αυτό σημαίνει ότι πρέπει να είστε διαθέσιμοι να απαντάτε οι ίδιοι στις κλήσεις εισερχόμενων φαξ. Για πληροφορίες σχετικά με τη ρύθμιση της συσκευής HP all-in-one εάν διαθέτετε υπηρεσία φωνητικού ταχυδρομείου, δείτε **Ρύθμιση φαξ**. Για πληροφορίες σχετικά με τη μη αυτόματη λήψη φαξ, ανατρέξτε στην ενότητα **Μη αυτόματη λήψη φαξ**.
- Εάν έχετε μόντεμ υπολογιστή στην ίδια γραμμή τηλεφώνου με τη συσκευή HP all-in-one, βεβαιωθείτε ότι το λογισμικό του μόντεμ δεν έχει ρυθμιστεί να λαμβάνει φαξ αυτόματα. Τα μόντεμ στα οποία είναι ενεργοποιημένη η λειτουργία αυτόματης λήψης φαξ θα λαμβάνουν όλα τα εισερχόμενα φαξ, γεγονός που εμποδίζει τη συσκευή HP all-in-one να λαμβάνει όλες τις κλήσεις φαξ.

- Εάν έχετε τηλεφωνητή στην ίδια γραμμή τηλεφώνου με τη συσκευή HP all-in-one, μπορεί να αντιμετωπίσετε ένα από τα παρακάτω προβλήματα:
 - Ο τηλεφωνητής μπορεί να μην είναι σωστά ρυθμισμένος για τη συσκευή HP all-in-one.
 - Το εξερχόμενο μήνυμα μπορεί να είναι πολύ μεγάλο ή πολύ δυνατό και να μην επιτρέπει στη συσκευή HP all-in-one να ανιχνεύσει τους τόνους φαξ, προκαλώντας την αποσύνδεση της καλούσας συσκευής φαξ.
 - Η συσκευή σας φαξ μπορεί να κλείνει τη γραμμή πολύ γρήγορα μετά την αναπαραγωγή του εξερχόμενου μηνύματος, εάν δεν ανιχνεύσει προσπάθεια καταγραφής μηνύματος, όπως κατά την κλήση φαξ. Με αυτόν τον τρόπο η συσκευή HP all-in-one δεν ανιχνεύει τους τόνους φαξ. Το πρόβλημα αυτό είναι πολύ συνηθισμένο σε ψηφιακούς τηλεφωνητές.

Οι παρακάτω ενέργειες μπορούν να βοηθήσουν στην επίλυση αυτών των προβλημάτων:

- Εάν έχετε συνδεδεμένο τηλεφωνητή στην ίδια γραμμή τηλεφώνου για τις κλήσεις φαξ, δοκιμάστε να συνδέσετε τον τηλεφωνητή απευθείας στη συσκευή HP all-in-one, όπως περιγράφεται στην ενότητα [Ρύθμιση φαξ](#).
 - Βεβαιωθείτε ότι η συσκευή HP all-in-one είναι ρυθμισμένη να λαμβάνει τα φαξ αυτόματα. Για πληροφορίες σχετικά με τη ρύθμιση της συσκευής HP all-in-one για αυτόματη λήψη φαξ, δείτε την ενότητα [Ρύθμιση της συσκευής HP all-in-one για λήψη φαξ](#).
 - Βεβαιωθείτε ότι η ρύθμιση **Κτ. πριν την απ/ση** είναι η σωστή. Ρυθμίστε τον τηλεφωνητή ώστε να απαντά μετά από 4 κτύπους και το HP all-in-one έτσι ώστε να απαντά μετά το μέγιστο αριθμό κτύπων που υποστηρίζει η συσκευή σας. (Ο μέγιστος αριθμός κτύπων ποικίλλει ανάλογα με τη χώρα/περιοχή.) Με αυτή τη ρύθμιση, ο τηλεφωνητής θα απαντά στην κλήση και η συσκευή HP all-in-one θα παρακολουθεί τη γραμμή. Εάν η συσκευή HP all-in-one ανιχνεύσει τόνους φαξ, το HP all-in-one θα λάβει το φαξ. Εάν η κλήση είναι φωνητική κλήση, ο αυτόματος τηλεφωνητής θα καταγράψει το εισερχόμενο μήνυμα. Για πληροφορίες σχετικά με τη ρύθμιση του αριθμού των κτύπων πριν την απάντηση, ανατρέξτε την ενότητα [Ορισμός αριθμού κτύπων πριν την απάντηση](#).
 - Αποσυνδέστε τον τηλεφωνητή και δοκιμάστε να λάβετε ένα φαξ. Αν μπορείτε να λαμβάνετε φαξ χωρίς τηλεφωνητή, το πρόβλημα μπορεί να το προκαλεί ο τηλεφωνητής.
 - Επανασυνδέστε τον τηλεφωνητή και επανεγγράψτε το εξερχόμενο μήνυμα. Βεβαιωθείτε ότι το μήνυμα είναι σύντομο (όχι πάνω από 10 δευτερόλεπτα) και ότι μιλάτε ήρεμα και αργά κατά την εγγραφή του. Στο τέλος του εξερχόμενου μηνύματός σας, αφήστε να καταγραφούν 4-5 δευτερόλεπτα χωρίς ήχο. Δοκιμάστε ξανά να λάβετε φαξ.
- Σημείωση** Ορισμένοι ψηφιακοί τηλεφωνητές μπορεί να μην διατηρήσουν το ηχογραφημένο κενό στο τέλος του εξερχόμενου μηνύματος. Αναπαράγετε το μήνυμα για να το ελέγξετε.
- Εάν η συσκευή HP all-in-one χρησιμοποιεί την ίδια γραμμή τηλεφώνου από κοινού με άλλους τύπους τηλεφωνικού εξοπλισμού, όπως τηλεφωνητή, μόντεμ υπολογιστή ή multi-port switch box, το επίπεδο του σήματος φαξ

μπορεί να είναι μειωμένο. Αυτό μπορεί να προκαλέσει προβλήματα κατά τη λήψη φαξ.

Για να διαπιστώσετε εάν άλλος εξοπλισμός προκαλεί πρόβλημα, αποσυνδέστε τα πάντα εκτός από τη συσκευή HP all-in-one από τη γραμμή τηλεφώνου και δοκιμάστε να λάβετε ένα φαξ. Εάν μπορείτε να λάβετε φαξ με επιτυχία χωρίς τον άλλο εξοπλισμό, σημαίνει ότι μία ή περισσότερες συσκευές προκαλεί τα προβλήματα. Προσπαθήστε να τις συνδέσετε μία-μία, δοκιμάζοντας κάθε φορά να λάβετε φαξ, έως ότου εντοπίσετε ποιος εξοπλισμός προκαλεί το πρόβλημα.

- Εάν έχετε ειδικό συνδυασμό κτύπων για τον αριθμό του φαξ (με τη χρήση υπηρεσίας διακριτών ήχων κλήσης μέσω της τηλεφωνικής εταιρίας), βεβαιωθείτε ότι η λειτουργία **Απάν. σε συνδ/σμό κτύπων** της συσκευής HP all-in-one είναι ανάλογα ρυθμισμένη. Για παράδειγμα, εάν η τηλεφωνική εταιρεία έχει εκχωρήσει στον αριθμό σας φαξ συνδυασμό διπλού κτύπου, βεβαιωθείτε ότι η επιλογή **Διπλός κτύπος** είναι ενεργοποιημένη στη ρύθμιση **Απάν. σε συνδ/σμό κτύπων**. Για πληροφορίες σχετικά με την αλλαγή αυτής της ρύθμισης, ανατρέξτε στην ενότητα **Αλλαγή απάντησης σε συνδυασμό κτύπων (διακριτός ήχος κλήσης)**.

Σημείωση Η συσκευή HP all-in-one δεν μπορεί να αναγνωρίσει κάποιους συνδυασμούς κτύπων, όπως την εναλλαγή βραχέων και μακρών κτύπων. Εάν αντιμετωπίζετε προβλήματα με έναν συνδυασμό κτύπων αυτού του τύπου, ζητήστε από την τηλεφωνική εταιρεία σας να εκχωρήσει ένα συνδυασμό χωρίς εναλλαγές.

Στον τηλεφωνητή καταγράφονται τόνοι φαξ

Λύση

- Εάν έχετε συνδεδεμένο τηλεφωνητή στην ίδια γραμμή τηλεφώνου για τις κλήσεις φαξ, δοκιμάστε να συνδέσετε τον τηλεφωνητή απευθείας στη συσκευή HP all-in-one, όπως περιγράφεται στην ενότητα **Ρύθμιση φαξ**. Εάν δεν συνδέσετε τον τηλεφωνητή όπως συνιστάται, οι τόνοι φαξ μπορεί να εγγραφούν στον τηλεφωνητή.
- Βεβαιωθείτε ότι η συσκευή HP all-in-one είναι ρυθμισμένη να λαμβάνει τα φαξ αυτόματα. Εάν η συσκευή HP all-in-one έχει ρυθμιστεί να λαμβάνει τα φαξ με μη αυτόματο τρόπο, τότε η HP all-in-one δεν θα απαντά στις εισερχόμενες κλήσεις. Θα πρέπει να έχετε τη δυνατότητα να απαντάτε προσωπικά στις εισερχόμενες κλήσεις φαξ, διαφορετικά η συσκευή HP all-in-one δεν θα λαμβάνει τα φαξ και ο τηλεφωνητής θα καταγράφει τους τόνους φαξ. Για πληροφορίες σχετικά με τη ρύθμιση της συσκευής HP all-in-one για αυτόματα λήψη φαξ, δείτε την ενότητα **Ρύθμιση της συσκευής HP all-in-one για λήψη φαξ**.
- Βεβαιωθείτε ότι η ρύθμιση **Κτ. πριν την απ/ση** είναι η σωστή. Ο αριθμός κτύπων πριν την απάντηση για τη συσκευή HP all-in-one θα πρέπει να είναι μεγαλύτερος από τον αριθμό κτύπων πριν την απάντηση για τον αυτόματο τηλεφωνητή. Εάν για τον τηλεφωνητή και τη συσκευή HP all-in-one έχει οριστεί ο ίδιος αριθμός κτύπων πριν την απάντηση, και οι δύο συσκευές θα απαντούν στην κλήση και οι τόνοι φαξ θα καταγράφονται στον τηλεφωνητή. Ρυθμίστε τον τηλεφωνητή ώστε να απαντά μετά από 4 κτύπους και το HP all-in-one έτσι ώστε να απαντά μετά το μέγιστο αριθμό κτύπων που υποστηρίζει

η συσκευή σας. (Ο μέγιστος αριθμός κτύπων ποικίλλει ανάλογα με τη χώρα/περιοχή.) Με αυτή τη ρύθμιση, ο τηλεφωνητής θα απαντά στην κλήση και η συσκευή HP all-in-one θα παρακολουθεί τη γραμμή. Εάν η συσκευή HP all-in-one ανιχνεύσει τόνους φαξ, το HP all-in-one θα λάβει το φαξ. Εάν η κλήση είναι φωνητική κλήση, ο αυτόματος τηλεφωνητής θα καταγράψει το εισερχόμενο μήνυμα. Για πληροφορίες σχετικά με τη ρύθμιση του αριθμού των κτύπων πριν την απάντηση, ανατρέξτε την ενότητα **Ορισμός αριθμού κτύπων πριν την απάντηση**.

Ακούω παράσιτα στη γραμμή τηλεφώνου μου έπειτα από τη σύνδεση της συσκευής HP all-in-one

Λύση

Σημείωση Αυτή η πιθανή λύση ισχύει μόνο για χώρες/περιοχές όπου η συσκευασία του HP all-in-one περιέχει καλώδιο 2 συρμάτων, στις οποίες περιλαμβάνονται: Αργεντινή, Αυστραλία, Βραζιλία, Καναδάς, Χιλή, Κίνα, Κολομβία, Ελλάδα, Ινδία, Ινδονησία, Ιρλανδία, Ιαπωνία, Κορέα, Λατινική Αμερική, Μαλαισία, Μεξικό, Φιλιππίνες, Πολωνία, Πορτογαλία, Ρωσία, Σαουδική Αραβία, Σιγκαπούρη, Ισπανία, Ταϊβάν, Ταϊλάνδη, ΗΠΑ, Βενεζουέλα και Βιετνάμ.

- Εάν δεν συνδέσατε το καλώδιο 2 συρμάτων (παρέχεται στη συσκευασία με τη συσκευή HP all-in-one) στη θύρα "1-LINE" στο πίσω μέρος της HP all-in-one και στην πρίζα τηλεφώνου, μπορεί να ακούσετε παράσιτα στη γραμμή τηλεφώνου και πιθανώς να μην μπορείτε να στείλετε ή να λάβετε φαξ με επιτυχία. Αυτό το ειδικό καλώδιο 2 συρμάτων διαφέρει από τα συνηθισμένα τηλεφωνικά καλώδια 4 συρμάτων που μπορεί να διαθέσετε στο γραφείο ή το σπίτι σας.
- Εάν χρησιμοποιείτε διαχωριστή γραμμής, αυτός μπορεί να προκαλεί παράσιτα στη γραμμή τηλεφώνου. (Διαχωριστής γραμμής τηλεφώνου είναι ένα διπλό καλώδιο που συνδέεται στην πρίζα τηλεφώνου.) Δοκιμάστε να αφαιρέσετε το διαχωριστή και να συνδέσετε τη συσκευή HP all-in-one απευθείας στην πρίζα τηλεφώνου.
- Εάν δεν χρησιμοποιείτε σωστά γειωμένη πρίζα για τη συσκευή HP all-in-one, ίσως ακούσετε παράσιτα στη γραμμή τηλεφώνου. Δοκιμάστε να την συνδέσετε σε άλλη πρίζα.

Το καλώδιο τηλεφώνου που παρέχεται με τη συσκευή HP all-in-one δεν είναι αρκετά μακρύ

Λύση

Εάν το καλώδιο που συνοδεύει τη συσκευή HP all-in-one δεν είναι αρκετά μακρύ, μπορείτε να χρησιμοποιήσετε έναν ζεύκτη για να το προεκτείνετε. Μπορείτε να προμηθευτείτε ζεύκτη από καταστήματα με ηλεκτρονικά είδη και εξαρτήματα τηλεφώνου. Θα χρειαστείτε επίσης ένα άλλο καλώδιο τηλεφώνου, το οποίο μπορεί να είναι ένα τυπικό καλώδιο τηλεφώνου που διαθέτετε στο σπίτι ή το γραφείο σας.

Συμβουλή Εάν με τη συσκευή HP all-in-one παρέχεται και ένας προσαρμογέας καλωδίου τηλεφώνου 2 συρμάτων, μπορείτε να τον χρησιμοποιήσετε με ένα καλώδιο τηλεφώνου 4 συρμάτων για να το προεκτείνετε. Για

πληροφορίες σχετικά με τη χρήση του προσαρμογέα καλωδίου τηλεφώνου 2 συρμάτων, δείτε την τεκμηρίωση που τον συνοδεύει.

Για να προεκτείνετε το καλώδιο τηλεφώνου

- 1 Με το καλώδιο τηλεφώνου που παρέχεται στη συσκευασία της συσκευής HP all-in-one, συνδέστε το ένα άκρο στον ζεύκτη και το άλλο άκρο στη θύρα "1-LINE" στο πίσω μέρος της HP all-in-one.
- 2 Συνδέστε ένα άλλο καλώδιο τηλεφώνου στην ανοικτή θύρα στο ζεύκτη και στην πρίζα τηλεφώνου, όπως υποδεικνύεται πιο κάτω.

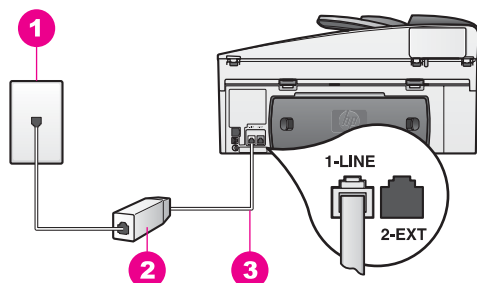

1	Πρίζα τηλεφώνου
2	Ζεύκτης
3	Καλώδιο τηλεφώνου παρεχόμενο με τη συσκευή HP all-in-one

Αντιμετωπίζω προβλήματα κατά τη λήψη και αποστολή φαξ μέσω Internet

Λύση

Ελέγξτε τα παρακάτω:

- Ορισμένες υπηρεσίες φαξ μέσω Internet δεν λειτουργούν σωστά όταν η συσκευή HP all-in-one αποστέλλει και λαμβάνει φαξ σε υψηλές ταχύτητες (33600bps). Αν αντιμετωπίσετε προβλήματα κατά την αποστολή και λήψη φαξ όταν χρησιμοποιείτε υπηρεσία φαξ στο Internet, χρησιμοποιήστε μικρότερη ταχύτητα φαξ. Πραγματοποιήστε το αλλάζοντας τη ρύθμιση **Ταχύτητα φαξ** από **Υψηλή** (προεπιλογή) σε **Μεσαία**. Για πληροφορίες σχετικά με την αλλαγή αυτής της ρύθμισης, ανατρέξτε στην ενότητα **Ρύθμιση της ταχύτητας φαξ**.
- Μπορείτε να αποστέλλετε και να λαμβάνετε φαξ μόνο συνδέοντας ένα καλώδιο τηλεφώνου στη θύρα "1-LINE" της συσκευής HP all-in-one και όχι από τη θύρα Ethernet. Αυτό σημαίνει ότι η σύνδεση στο Internet πρέπει να πραγματοποιηθεί είτε μέσω ενός μετατροπέα (ο οποίος παρέχει τυπικές αναλογικές υποδοχές τηλεφώνου για συνδέσεις φαξ) είτε μέσω της τηλεφωνικής σας εταιρείας.
- Επικοινωνήστε με την τηλεφωνική σας εταιρεία για να βεβαιωθείτε ότι η υπηρεσία φαξ μέσω Internet που διαθέτει υποστηρίζει την αποστολή και λήψη φαξ.

Θέματα ρύθμισης HP Instant Share

Τα σφάλματα ρύθμισης **HP Instant Share** (για παράδειγμα προβλήματα με την διαμόρφωση του λογαριασμού **HP Passport** ή του **Ευετηρίου**) καλύπτονται στην

ειδική ηλεκτρονική βοήθεια του **HP Instant Share**. Συγκεκριμένες πληροφορίες αντιμετώπισης προβλημάτων λειτουργίας παρατίθενται στην ενότητα **Αντιμετώπιση προβλημάτων HP Instant Share**.

Χρησιμοποιήστε αυτή την ενότητα για να επιλύσετε σφάλματα του HP Instant Share που προκύπτουν από τον τρόπο που πραγματοποιήθηκε η ρύθμιση της συσκευής.

Σφάλμα ελάχιστης εγκατάστασης

Λύση

Δεν είναι δυνατή η εγκατάσταση του HP Instant Share στη συσκευή HP all-in-one. Η λειτουργία HP Instant Share δεν έχει εγκατασταθεί.

- Για να ενεργοποιήσετε τη λειτουργία HP Instant Share, εισαγάγετε το CD εγκατάστασης που συνοδεύει το προϊόν και επιλέξτε **Τυπική (προτείνεται)**.
 - Εάν χρειάζεστε ένα CD εγκατάστασης για συσκευή HP Officejet 7300 series all-in-one, μπορείτε να παραγγείλετε ένα από τη διεύθυνση www.hp.com/support.
 - Εάν χρειάζεστε ένα CD εγκατάστασης για συσκευή HP Officejet 7400 series all-in-one, μπορείτε να παραγγείλετε ένα από τη διεύθυνση www.hp.com/support.

Σημείωση Εάν το σύστημά σας δεν πληροί τις απαιτήσεις για μια **Τυπική** εγκατάσταση λογισμικού, δεν θα μπορείτε να εγκαταστήσετε και να χρησιμοποιήσετε το HP Instant Share.

Πρέπει να εγκαταστήσετε το λογισμικό της συσκευής

Λύση

Δεν έχετε εγκαταστήσει το λογισμικό HP all-in-one.

- Για να εγκαταστήσετε το λογισμικό HP all-in-one, εισαγάγετε το CD εγκατάστασης που συνοδεύει το προϊόν και επιλέξτε **Τυπική (προτείνεται)**.
 - Εάν χρειάζεστε ένα CD εγκατάστασης για συσκευή HP Officejet 7300 series all-in-one, μπορείτε να παραγγείλετε ένα από τη διεύθυνση www.hp.com/support.
 - Εάν χρειάζεστε ένα CD εγκατάστασης για συσκευή HP Officejet 7400 series all-in-one, μπορείτε να παραγγείλετε ένα από τη διεύθυνση www.hp.com/support.

(HP Instant Share) Δεν έχει εγκατασταθεί

Λύση

Πατήσατε το κουμπί **HP Instant Share** και η συσκευή HP all-in-one δεν είναι δηλωμένη στο HP Instant Share.

- 1 Πατήστε **1** για να ενεργοποιήσετε την επιλογή **Ναι, να εγκατ. το HP Instant Share για εύκολο διαμοιρασμό φωτογρ.**
Ο Οδηγός έναρξης του HP Instant Share ανοίγει σε ένα πρόγραμμα περιήγησης στον υπολογιστή σας.
- 2 Ακολουθήστε τις οδηγίες της οθόνης για να αποκτήσετε ένα λογαριασμό HP Passport και να ρυθμίσετε τη συσκευή HP all-in-one για HP Instant Share.

Το HP Instant Share δεν είναι εγκατεστημένο ή το δίκτυο δεν είναι διαθέσιμο.

Λύση

Δεν έχετε εγκαταστήσει το HP Instant Share στη συσκευή σας.

- 1 Πατήστε **HP Instant Share** στον πίνακα ελέγχου της συσκευής HP all-in-one.
- 2 Πατήστε **1** για να ενεργοποιήσετε την επιλογή **Ναι, να εγκατ. το HP Instant Share για εύκολο διαμοιρασμό φωτογρ..**
Ο Οδηγός έναρξης του HP Instant Share ανοίγει σε ένα πρόγραμμα περιήγησης στον υπολογιστή σας.
- 3 Ακολουθήστε τις οδηγίες της οθόνης για να αποκτήσετε ένα λογαριασμό HP Passport και να ρυθμίσετε τη συσκευή HP all-in-one για HP Instant Share.

Λύση

Το δίκτυο δεν είναι διαθέσιμο.

- ➔ Για αναλυτικές πληροφορίες, ανατρέξτε τον Οδηγό δικτύου που συνόδευε τη συσκευή HP all-in-one.

Δεν έχουν ορισθεί προορισμοί. Δείτε το εγχειρίδιο για Βοήθεια.

Λύση

Η υπηρεσία HP Instant Share δεν βρήκε προορισμούς. Δεν διαμορφώθηκαν προορισμοί.

- ➔ Δημιουργήστε προορισμούς για να ορίσετε τοποθεσίες στις οποίες θέλετε να αποσταλούν οι εικόνες.

Για παράδειγμα, ένας προορισμός μπορεί να είναι μια διεύθυνση ηλεκτρονικού ταχυδρομείου, η δικτυακή συσκευή ενός φίλου ή συγγενή σας, ένα ηλεκτρονικό άλμπουμ φωτογραφιών ή μια ηλεκτρονική υπηρεσία επεξεργασίας φωτογραφιών. Η διαθεσιμότητα των υπηρεσιών διαφέρει ανάλογα με τη χώρα/περιοχή.

Για να δημιουργήσετε προορισμούς

- 1 Πατήστε **HP Instant Share** στον πίνακα ελέγχου της συσκευής HP all-in-one. Στην έγχρωμη οθόνη γραφικών εμφανίζεται το μενού **HP Instant Share**.
- 2 Πατήστε **3** για να επιλέξετε **Προσθήκη νέου προορισμού**
Εμφανίζεται το μενού **Επιλέξτε Υπολογιστή** με μια λίστα υπολογιστών που είναι συνδεδεμένοι στο δίκτυό σας.
- 3 Επιλέξτε έναν υπολογιστή από τη λίστα.

Σημείωση Το λογισμικό **HP Image Zone** πρέπει να εγκατασταθεί στον επιλεγμένο υπολογιστή και ο υπολογιστής να έχει δυνατότητα πρόσβασης στην υπηρεσία HP Instant Share.

Σε ένα παράθυρο στον υπολογιστή σας εμφανίζεται η οθόνη της υπηρεσίας HP Instant Share.

- 4 Συνδεθείτε στο HP Instant Share με το **όνομα χρήστη** και τον **κωδικό** HP Passport.
Εμφανίζεται το πρόγραμμα διαχείρισης HP Instant Share.

Σημείωση Δεν θα σας ζητηθεί το **όνομα χρήστη** και ο **κωδικός** HP Passport εάν έχετε ρυθμίσει την υπηρεσία HP Instant Share να τα θυμάται.

- 5 Επιλέξτε την καρτέλα **Διαμοιρασμός** και ακολουθήστε τις οδηγίες στην οθόνη για να δημιουργήσετε έναν νέο προορισμό.
Για περισσότερες πληροφορίες, δείτε την ηλεκτρονική Βοήθεια.
Εάν θέλετε να στείλετε μια συλλογή εικόνων στη συσκευή δικτύου ενός φίλου ή συγγενή σας, επιλέξτε **Ηλεκτρονικό ταχυδρομείο HP Instant Share**. Στο πεδίο **Ηλεκτρονική διεύθυνση** εισαγάγετε το όνομα της συσκευής στην οποία θέλετε να αποσταλεί η συλλογή, ακολουθούμενη από **@send.hp.com**.

Σημείωση Για να πραγματοποιήσετε αποστολή σε συσκευή: 1) τόσο ο αποστολέας όσο και ο παραλήπτης πρέπει να έχουν ταυτότητα χρήστη και κωδικό HP Passport, 2) η συσκευή στην οποία αποστέλλεται η εικόνα πρέπει να είναι δηλωμένη στο HP Instant Share και 3) η εικόνα πρέπει να αποσταλεί με χρήση **Ηλεκτρονικού ταχυδρομείου HP Instant Share** ή απομακρυσμένης εκτύπωσης HP.

Πριν ορίσετε προορισμό συσκευής στο πεδίο **Ηλεκτρονική διεύθυνση HP Instant Share** ή προσθέσετε εκτυπωτή για χρήση με την Απομακρυσμένη εκτύπωση HP, ρωτήστε τον παραλήπτη το όνομα που έχει εκχωρήσει στη συσκευή του. Το όνομα της συσκευής δημιουργείται όταν ένα άτομο εγγράφεται στο HP Instant Share και δηλώνει τη συσκευή του. Για περισσότερες πληροφορίες, ανατρέξτε στην ενότητα **Τα πρώτα βήματα**.

- 6 Όταν ολοκληρώσετε τη δημιουργία του προορισμού, επιστρέψτε στη συσκευή HP all-in-one για να στείλετε τις εικόνες.

Για περισσότερες πληροφορίες, ανατρέξτε στην ενότητα **Αποστολή εικόνων απευθείας από τη συσκευή HP all-in-one**.

Αντιμετώπιση προβλημάτων λειτουργίας

Η ενότητα αντιμετώπισης προβλημάτων συσκευής **HP Officejet 7300/7400 series all-in-one** στο **HP Image Zone** περιέχει συμβουλές αντιμετώπισης προβλημάτων για ορισμένα από τα πιο συνηθισμένα θέματα που σχετίζονται με τη συσκευή HP all-in-one.

Για να έχετε πρόσβαση στις πληροφορίες αντιμετώπισης προβλημάτων από υπολογιστή με Windows, μεταβείτε στο **HP Director**, κάντε κλικ στο **Βοήθεια** και επιλέξτε **Αντιμετώπιση προβλημάτων και υποστήριξη**. Η αντιμετώπιση προβλημάτων είναι διαθέσιμη επίσης και μέσω του κουμπιού Help (Βοήθεια) που εμφανίζεται σε ορισμένα μηνύματα σφάλματος.

Για να αποκτήσετε πρόσβαση στις πληροφορίες αντιμετώπισης προβλημάτων από υπολογιστή Macintosh OS X v10.1.5 και μεταγενέστερης έκδοσης, κάντε κλικ στο εικονίδιο **HP Image Zone** στο Dock, επιλέξτε **Help** από τη γραμμή μενού, επιλέξτε **HP Image Zone Help** από το μενού **Help** και έπειτα επιλέξτε **HP Officejet 7300/7400 series all-in-one Troubleshooting** στο Help Viewer.

Εάν έχετε πρόσβαση στο Internet, μπορείτε να λάβετε βοήθεια από την τοποθεσία της HP στο web στη διεύθυνση:

www.hp.com/support

Η τοποθεσία web παρέχει επίσης απαντήσεις σε συνηθισμένες ερωτήσεις.

Αντιμετώπιση προβλημάτων χαρτιού

Προκειμένου να αποφύγετε εμπλοκές χαρτιού, χρησιμοποιείτε μόνο τους συνιστώμενους τύπους χαρτιού για τη συσκευή HP all-in-one. Για μια λίστα με τα συνιστώμενα χαρτιά, δείτε την ηλεκτρονική **Βοήθεια HP Image Zone** ή επισκεφθείτε τη διεύθυνση www.hp.com/support.

Μην τοποθετείτε λυγισμένο ή τσαλακωμένο χαρτί ή χαρτί με διπλωμένες ή σκισμένες άκρες στο δίσκο εισόδου. Για περισσότερες πληροφορίες, ανατρέξτε στην ενότητα **Αποφυγή εμπλοκών χαρτιού**.

Εάν στη συσκευή παρουσιαστεί εμπλοκή χαρτιού, ακολουθήστε τις παρακάτω οδηγίες για να πραγματοποιήσετε απεμπλοκή.

Παρουσιάστηκε εμπλοκή χαρτιού στη συσκευή HP all-in-one

Λύση

- 1 Πιέστε τις προεξοχές στην πίσω θύρα καθαρισμού για να αφαιρέσετε τη θύρα, όπως εικονίζεται παρακάτω.
Εάν τη συσκευή σας HP all-in-one συνοδεύει βοηθητικός εξοπλισμός εκτύπωσης δύο όψεων, στην παρακάτω εικόνα μπορεί να μην εμφανίζεται η πίσω θύρα καθαρισμού. Για να πραγματοποιήσετε απεμπλοκή χαρτιού, ίσως χρειαστεί να αφαιρέσετε τον βοηθητικό εξοπλισμό. Για περισσότερες πληροφορίες, δείτε τον έντυπο οδηγό που συνόδευε τον εξοπλισμό εκτύπωσης δύο όψεων.

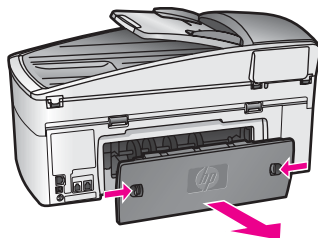

⚠ Προσοχή Η προσπάθεια απεμπλοκής χαρτιού από το μπροστινό μέρος της συσκευής HP all-in-one μπορεί να καταστρέψει το μηχανισμό εκτύπωσης. Η απεμπλοκή χαρτιού πρέπει να γίνεται πάντα από την πίσω θύρα καθαρισμού.

- 2 Τραβήξτε απαλά το χαρτί έξω από τους κυλίνδρους.

⚠ Προειδοποίηση Εάν το χαρτί σχιστεί καθώς το αφαιρείτε από τους κυλίνδρους, ελέγξτε τους κυλίνδρους και τους τροχούς για τυχόν σχισμένα κομμάτια χαρτιού που μπορεί να έχουν παραμείνει στο εσωτερικό της συσκευής. Εάν δεν αφαιρέσετε όλα τα κομμάτια από τη συσκευή HP all-in-one, ενδέχεται να παρουσιαστούν περισσότερες εμπλοκές χαρτιού.

- 3 Επανατοποθετήστε την πίσω θύρα καθαρισμού. Σπρώξτε απαλά τη θύρα προς τα μπροστά μέχρι να ασφαλίσει στη θέση της.
- 4 Πατήστε **OK** για να συνεχίσετε την τρέχουσα εργασία.

Παρουσιάστηκε εμπλοκή χαρτιού στον αυτόματο τροφοδότη εγγράφων

Λύση

- 1 Τραβήξτε το δίσκο του τροφοδότη εγγράφων από τη συσκευή HP all-in-one για να τον αφαιρέσετε.
- 2 Ανασηκώστε το κάλυμμα του αυτόματου τροφοδότη εγγράφων.

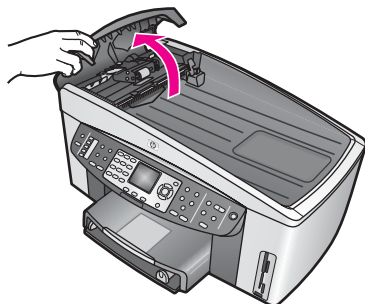

- 3 Τραβήξτε απαλά το χαρτί έξω από τους κυλίνδρους.



Προειδοποίηση Εάν το χαρτί σχιστεί καθώς το αφαιρείτε από τους κυλίνδρους, ελέγξτε τους κυλίνδρους και τους τροχούς για τυχόν σχισμένα κομμάτια χαρτιού που μπορεί να έχουν παραμείνει στο εσωτερικό του αυτόματου τροφοδότη εγγράφων. Εάν δεν αφαιρέσετε όλα τα κομμάτια από τη συσκευή HP all-in-one, ενδέχεται να παρουσιαστούν περισσότερες εμπλοκές χαρτιού.

Στη σπάνια περίπτωση σοβαρής εμπλοκής χαρτιού, ίσως χρειαστεί να αφαιρέσετε το κάλυμμα πρόσοψης του αυτόματου τροφοδότη εγγράφων και να ανασηκώσετε τη διάταξη συλλογής προκειμένου να αφαιρέσετε το σκισμένο χαρτί από το εσωτερικό του αυτόματου τροφοδότη εγγράφων. Για περισσότερες πληροφορίες, ανατρέξτε στην ενότητα **Ο αυτόματος τροφοδότης εγγράφων συλλέγει πολλές σελίδες ταυτόχρονα ή καμία..**

- 4 Κλείστε το κάλυμμα του αυτόματου τροφοδότη εγγράφων και στη συνέχεια επανατοποθετήστε το δίσκο του τροφοδότη εγγράφων.

Παρουσιάστηκε εμπλοκή χαρτιού στον προαιρετικό βοηθητικό εξοπλισμό εκτύπωσης δύο όψεων

Λύση

Μπορεί να χρειαστεί να αφαιρέσετε το εξάρτημα εκτύπωσης δύο όψεων. Για περισσότερες πληροφορίες, δείτε τον έντυπο οδηγό που συνοδεύει τον εξοπλισμό εκτύπωσης δύο όψεων.

Σημείωση Εάν απενεργοποιήσατε τη συσκευή HP all-in-one πριν αποκαταστήσετε την εμπλοκή χαρτιού, ενεργοποιήστε τη ξανά και επανεκκινήστε την εργασία εκτύπωσης, αντιγραφής ή φαξ.

Ο αυτόματος τροφοδότης εγγράφων συλλέγει πολλές σελίδες ταυτόχρονα ή καμία.

Αιτία

Πρέπει να καθαρίσετε το διαχωριστικό ή τους κυλίνδρους στο εσωτερικό του αυτόματου τροφοδότη εγγράφων. Μετά από εκτεταμένη χρήση ή εάν αντιγράφετε χειρόγραφα πρωτότυπα ή πρωτότυπα γραμμένα με έντονο μελάνι, γραφίτης μολυβιού, κερι ή μελάνι μπορεί να συσσωρευτούν στους κυλίνδρους και στο διαχωριστικό.

- Εάν ο αυτόματος τροφοδότης εγγράφων δεν ανασύρει καθόλου χαρτί, οι κύλινδροι στο εσωτερικό του τροφοδότη χρειάζονται καθάρισμα.
- Εάν ο αυτόματος τροφοδότης εγγράφων ανασύρει πολλές σελίδες χαρτιού αντί για μία, το διαχωριστικό στο εσωτερικό του τροφοδότη χρειάζεται καθάρισμα.

Λύση

Τοποθετήστε ένα ή δύο φύλλα αχρησιμοποίητου απλού λευκού χαρτιού πλήρους μεγέθους στο δίσκο του τροφοδότη εγγράφων και πατήστε **Έναρξη αντιγρ.**, **Ασπρόμαυρη** για να ανασυρθούν οι σελίδες στο αυτόματο τροφοδότη. Το απλό χαρτί απομακρύνει και απορροφά τυχόν υπολείμματα από τους κυλίνδρους και το διαχωριστικό.

Συμβουλή Εάν ο αυτόματος τροφοδότης εγγράφων δεν ανασύρει το χαρτί, δοκιμάστε να καθαρίσετε τον μπροστινό κύλινδρο. Καθαρίστε τον κύλινδρο με ένα μαλακό ύφασμα χωρίς χνούδι, νοτισμένο με απιονισμένο νερό.

Εάν το πρόβλημα παραμένει ή εάν ο αυτόματος τροφοδότης εγγράφων δεν ανασύρει το απλό χαρτί, καθαρίστε τους κυλίνδρους και το διαχωριστικό με το χέρι. Αφαιρέστε το κάλυμμα πρόσοψης από την πρόσοψη του αυτόματου τροφοδότη για να αποκτήσετε πρόσβαση στο μηχανισμό συλλογής χαρτιού στο εσωτερικό του τροφοδότη, καθαρίστε τους κυλίνδρους ή το διαχωριστικό και τοποθετήστε ξανά το κάλυμμα όπως περιγράφεται παρακάτω.

Για να αφαιρέσετε το κάλυμμα πρόσοψης από την πρόσοψη του αυτόματου τροφοδότη εγγράφων

- 1 Αφαιρέστε όλα τα πρωτότυπα από το δίσκο του τροφοδότη εγγράφων.

Συμβουλή Ίσως σας φανεί πιο εύκολο να εργαστείτε στον τροφοδότη εάν αφαιρέσετε πρώτα τον δίσκο.

- 2 Ανασηκώστε το κάλυμμα του αυτόματου τροφοδότη, όπως φαίνεται στην εικόνα 1.

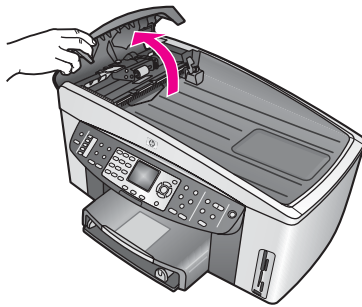

Εικόνα 1

- 3 Ανασηκώστε το κάλυμμα στη συσκευή HP all-in-one, σαν να επρόκειτο να τοποθετήσετε ένα πρωτότυπο στη γυάλινη επιφάνεια. Η Εικόνα 2 απεικονίζει το κάλυμμα ανοικτό και τη θέση μιας σχισμής (1) δίπλα στην άνω δεξιά άκρη της πίσω όψης του καλύμματος (2).

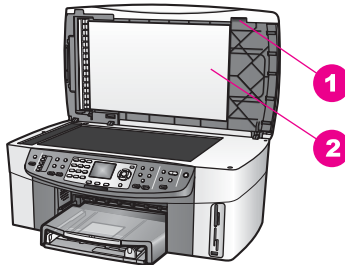

Εικόνα 2

1	Σχισμή
2	Πίσω όψη καλύμματος

- 4 Τοποθετήστε ένα ή δύο δάκτυλα στη σχισμή, όπως φαίνεται στην Εικόνα 3.

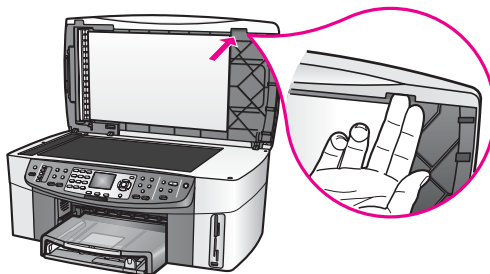

Εικόνα 3

- 5 Κρατήστε τα δάκτυλα στη σχισμή καθώς χαμηλώνετε το κάλυμμα, μέχρι σχεδόν να κλείσει.

- 6 Με τον αντίχειρά σας πιέστε το άνω μέρος του καλύμματος πρόσοψης (1) καθώς τραβάτε με τα δάκτυλά σας το κάτω μέρος μακριά από τη δεξιά πλευρά της συσκευής HP all-in-one, όπως φαίνεται στην Εικόνα 4. Με μια μικρή περιστροφική κίνηση απασφαλίστε το κάλυμμα πρόσοψης στη δεξιά πλευρά.

! **Προειδοποίηση** Μην τραβήξετε ακόμα το κάλυμμα πρόσοψης τελείως προς τα έξω. Στην ακραία αριστερή πλευρά στο εσωτερικό του καλύμματος πρόσοψης υπάρχει μια ασφάλεια, η οποία συγκρατεί το κάλυμμα στη θέση του. Εάν τραβήξετε αμέσως το κάλυμμα πρόσοψης, μπορεί να σπάσετε την πλαστική ασφάλεια στο εσωτερικό του καλύμματος.

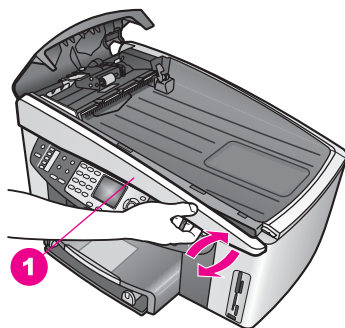

Εικόνα 4

1 | Κάλυμμα πρόσοψης

- 7 Όπως φαίνεται στην Εικόνα 5, σύρετε το κάλυμμα πρόσοψης αριστερά (1) μέχρι η πλαστική ασφάλεια στην αριστερή πλευρά να μην ακουμπά πουθενά στη συσκευή HP all-in-one και έπειτα τραβήξτε το κάλυμμα πρόσοψης μακριά από τη συσκευή (2).

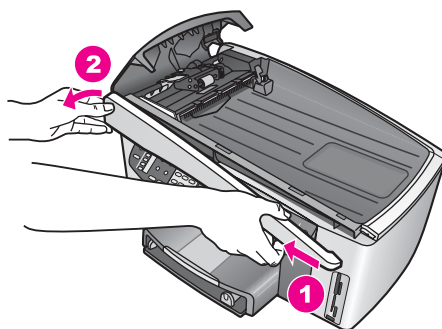

Εικόνα 5

Για να καθαρίσετε τους κυλίνδρους ή το διαχωριστικό

- 1 Χρησιμοποιήστε το μπλε-πράσινο μοχλό (1) που φαίνεται στην Εικόνα 6 για να σηκώσετε το μηχανισμό συλλογής (2).

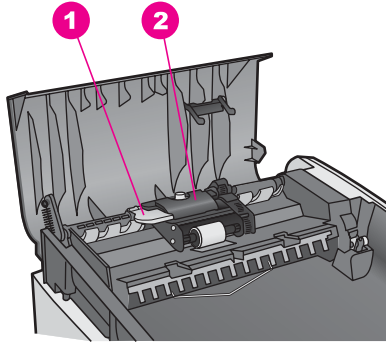

Εικόνα 6

1	Μοχλός
2	Μηχανισμός συλλογής

Με αυτόν τον τρόπο αποκτάτε εύκολη πρόσβαση στους κυλίνδρους (3) και στο διαχωριστή (4), όπως φαίνεται στην Εικόνα 7.

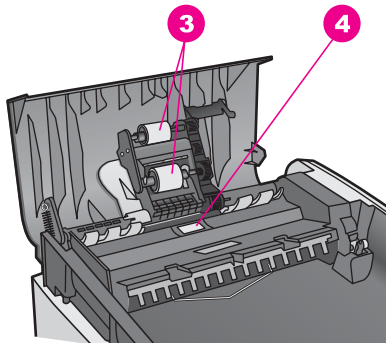

Εικόνα 7

3	Κύλινδροι
4	Διαχωριστικό

- 2 Νοτίστε ελαφρά ένα καθαρό ύφασμα χωρίς χνούδι με απιονισμένο νερό και στραγγίξτε το.
- 3 Με το νοτισμένο ύφασμα καθαρίστε τα υπολείμματα από τους κυλίνδρους ή το διαχωριστικό.
- 4 Εάν τα υπολείμματα δεν καθαρίζουν με απιονισμένο νερό, δοκιμάστε να τα καθαρίσετε με ισοπροπυλική αλκοόλη (καθαρό οινόπνευμα).
- 5 Χρησιμοποιήστε το μπλε-πράσινο μοχλό για να χαμηλώσετε το μηχανισμό συλλογής.

Για να τοποθετήσετε ξανά το κάλυμμα πρόσοψης στην πρόσοψη του αυτόματου τροφοδότη εγγράφων

- 1 Όπως υποδεικνύεται στην Εικόνα 8, ασφαλίστε το κάλυμμα πρόσοψης στην αριστερή πλευρά της συσκευής HP all-in-one έτσι ώστε η πλαστική ασφάλεια (2) στην ακραία αριστερή πλευρά του καλύμματος πρόσοψης να ασφαλίσει στη σχισμή (1) στο μπροστινό μέρος του αυτόματου τροφοδότη εγγράφων.

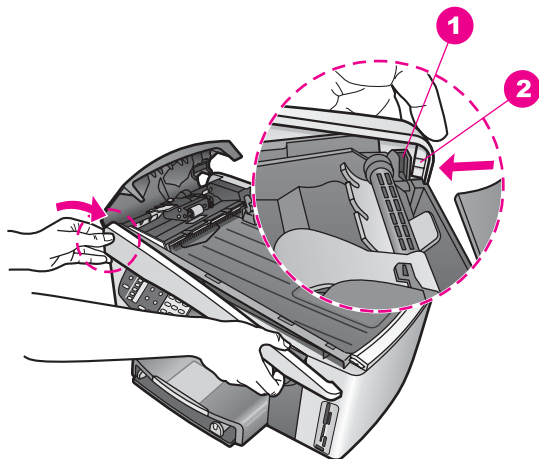

Εικόνα 8

1	Σχισμή
2	Πλαστική ασφάλεια

- 2 Ευθυγραμμίστε τη δεξιά άκρη του καλύμματος πρόσοψης με τη δεξιά πλευρά της συσκευής HP all-in-one και πιέστε τη δεξιά πλευρά του καλύμματος μέχρι να ασφαλίσει στη θέση του, όπως φαίνεται στην Εικόνα 9.

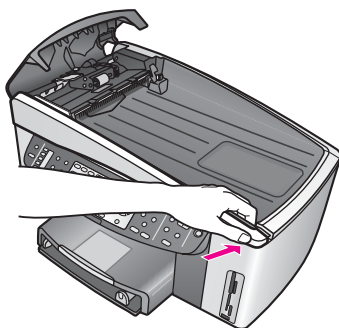

Εικόνα 9

- 3 Τοποθετήστε τα χέρια σας στο κέντρο του καλύμματος πρόσοψης, όπως φαίνεται στην Εικόνα 10 και πιέστε μέχρι το κέντρο του καλύμματος να ασφαλίσει στη θέση του.

Όταν η αριστερή και η δεξιά πλευρά ασφαλίσουν στη θέση τους θα ακούσετε ένα "κλικ".

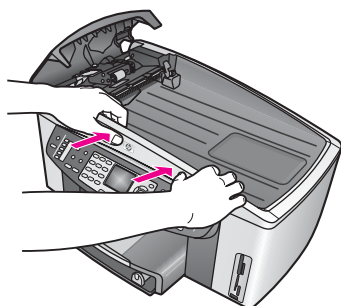

Εικόνα 10

- 4 Κλείστε το κάλυμμα του αυτόματου τροφοδότη εγγράφων.
- 5 Εάν αφαιρέσατε τον δίσκο τροφοδοσίας εγγράφων, επανατοποθετήστε τον.

Αντιμετώπιση προβλημάτων δοχείων μελάνης

Εάν αντιμετωπίζετε προβλήματα με την εκτύπωση, μπορεί να υπάρχει πρόβλημα σε ένα από τα δοχεία μελάνης. Δοκιμάστε τα παρακάτω:

- 1 Αφαιρέστε και επανατοποθετήστε τα δοχεία μελάνης και βεβαιωθείτε ότι έχουν εισαχθεί πλήρως και ότι έχουν ασφαλίσει στη θέση τους.
- 2 Εάν το πρόβλημα εξακολουθεί, εκτυπώστε μια αναφορά αυτόματου ελέγχου για να διαπιστώσετε εάν υπάρχει πρόβλημα με τα δοχεία μελάνης. Η αναφορά αυτή παρέχει χρήσιμες πληροφορίες σχετικά με τα δοχεία μελάνης καθώς και πληροφορίες κατάστασης.
- 3 Εάν η αναφορά αυτόματου ελέγχου εμφανίσει πρόβλημα, καθαρίστε τα δοχεία μελάνης.
- 4 Εάν το πρόβλημα εξακολουθεί, καθαρίστε τις χάλκινες επαφές των δοχείων μελάνης.
- 5 Εάν εξακολουθείτε να αντιμετωπίζετε προβλήματα με την εκτύπωση, βρείτε ποιο δοχείο μελάνης έχει το πρόβλημα και αντικαταστήστε το.

Για περισσότερες πληροφορίες σχετικά με αυτά τα θέματα, δείτε την ενότητα Συντήρηση της συσκευής HP all-in-one.

Αντιμετώπιση προβλημάτων HP Instant Share

Τα μηνύματα σφάλματος που εξετάζονται σε αυτήν την ενότητα εμφανίζονται στην έγχρωμη οθόνη γραφικών της συσκευής HP all-in-one. Βασικά θέματα αντιμετώπισης προβλημάτων σχετικά με το HP Instant Share καλύπτονται παρακάτω. Για οποιαδήποτε μηνύματα σφάλματος σχετικά με την υπηρεσία HP Instant Share παρέχεται ηλεκτρονική βοήθεια.

Γενικά σφάλματα

Χρησιμοποιήστε αυτή την ενότητα για να επιλύσετε τα παρακάτω γενικά σφάλματα HP Instant Share:

Σφάλμα HP Instant Share. Δείτε το εγχειρίδιο για Βοήθεια.

Λύση

Η συσκευή HP all-in-one παρουσίασε σφάλμα.

➔ Τερματίστε και επανεκκινήστε τη συσκευή HP all-in-one.

Για να κλείσετε τη συσκευή HP all-in-one

- 1 Απενεργοποιήστε τη συσκευή HP all-in-one με το κουμπί **Ενεργοποίηση** που βρίσκεται στον πίνακα ελέγχου.
- 2 Αποσυνδέστε το καλώδιο τροφοδοσίας από την πίσω πλευρά της συσκευής HP all-in-one.

Σφάλμα HP Instant Share. Δοκιμάστε αργότερα.

Λύση

Η υπηρεσία HP Instant Share έστειλε δεδομένα που δεν αναγνωρίζονται από τη συσκευή HP all-in-one.

➔ Δοκιμάστε την εργασία αργότερα. Εάν δεν λειτουργήσει, απενεργοποιήστε και επανεκκινήστε τη συσκευή HP all-in-one.

Για να κλείσετε τη συσκευή HP all-in-one

- 1 Απενεργοποιήστε τη συσκευή HP all-in-one με το κουμπί **Ενεργοποίηση** που βρίσκεται στον πίνακα ελέγχου.
- 2 Αποσυνδέστε το καλώδιο τροφοδοσίας από την πίσω πλευρά της συσκευής HP all-in-one.

Σφάλματα σύνδεσης

Χρησιμοποιήστε αυτή την ενότητα για να επιλύσετε τα παρακάτω σφάλματα που προκύπτουν όταν αποτυγχάνει η σύνδεση της συσκευής HP all-in-one με την υπηρεσία HP Instant Share:

Δεν υπάρχει σύνδεση στο δίκτυο. Δείτε την τεκμηρίωση.

Λύση

Ενσύρματο δίκτυο

Τα καλώδια δικτύου δεν είναι καλά συνδεδεμένα ή έχουν αποσυνδεθεί.

Οι κακές δικτυακές συνδέσεις δεν επιτρέπουν στις συσκευές να επικοινωνήσουν μεταξύ τους και δημιουργούν πρόβλημα στο δίκτυο.

- Ελέγξτε τις καλωδιακές συνδέσεις από τη συσκευή HP all-in-one προς την πύλη, το δρομολογητή ή το διανομέα για να βεβαιωθείτε ότι είναι ασφαλείς. Εάν είναι ασφαλείς, ελέγξτε τα υπόλοιπα καλώδια για να βεβαιωθείτε ότι οι συνδέσεις είναι σωστές. Βεβαιωθείτε ότι δεν έχει πατηθεί ή καταστραφεί κανένα καλώδιο.
- Ελέγξτε όλες τις παρακάτω συνδέσεις: καλώδια τροφοδοσίας, καλώδια μεταξύ της συσκευής HP all-in-one και του διανομέα ή του δρομολογητή, καλώδια μεταξύ του διανομέα ή του δρομολογητή και του υπολογιστή και (εάν υπάρχει) καλώδια από και προς το μόντεμ ή τη σύνδεση Internet.
- Εάν οι παραπάνω συνδέσεις είναι ασφαλείς, συνδέστε το καλώδιο στη συσκευή HP all-in-one σε ένα λειτουργικό τμήμα του δικτύου για να

διαπιστώσετε εάν το καλώδιο είναι προβληματικό ή ελέγξτε τα υπόλοιπα καλώδια (ένα κάθε φορά) έως ότου αντικαταστήσετε το ελαττωματικό.

Σημείωση Μπορείτε επίσης να πραγματοποιήσετε εκκίνηση του **HP Director** από τον υπολογιστή και να κάνετε κλικ στην επιλογή **Κατάσταση**. Εμφανίζεται ένα πλαίσιο διαλόγου στον υπολογιστή που υποδεικνύει εάν η συσκευή HP all-in-one είναι συνδεδεμένη ή όχι.

Λύση

Ασύρματο δίκτυο

Υπάρχει κάποιο είδος παρεμβολής.

Η συσκευή HP all-in-one είναι εκτός εμβέλειας σε σχέση με το σημείο πρόσβασης.

- Βεβαιωθείτε ότι δεν υπάρχουν φυσικά εμπόδια ή άλλα είδη παρεμβολής. Τα σήματα που μεταδίδονται μεταξύ της συσκευής HP all-in-one και του σημείου πρόσβασης επηρεάζονται από τις παρεμβολές άλλων ασύρματων συσκευών - συμπεριλαμβανομένων των ασύρματων τηλεφώνων, των φούρνων μικροκυμάτων και των κοντινών ασύρματων δικτύων. Τα φυσικά εμπόδια μεταξύ του υπολογιστή και της συσκευής HP all-in-one επηρεάζουν επίσης τα μεταδιδόμενα σήματα. Εάν συμβαίνει αυτό, μετακινήστε τα δικτυακά εξαρτήματα πιο κοντά στη συσκευή HP all-in-one. Για να ελαχιστοποιήσετε την παρεμβολή από άλλο ασύρματο δίκτυο, δοκιμάστε να αλλάξετε τα κανάλια.
- Φέρτε τη συσκευή HP all-in-one και το σημείο πρόσβασης πιο κοντά το ένα στο άλλο. Εάν η απόσταση μεταξύ του σημείου πρόσβασης και της συσκευής HP all-in-one είναι μεγάλη, δοκιμάστε να την μειώσετε. (Η επιτρεπόμενη απόσταση για 802.11b είναι περίπου 100 πόδια ή και λιγότερο εάν υπάρχει παρεμβολή.) Εάν είναι εφικτό, αφαιρέστε οποιαδήποτε εμπόδια μεταξύ του σημείου πρόσβασης και της συσκευής HP all-in-one και ελαχιστοποιήστε τις πηγές ραδιοφωνικών παρεμβολών.

Λύση

Η συσκευή HP all-in-one συνδέθηκε σε δίκτυο μία φορά. Είναι πλέον απευθείας συνδεδεμένη με τον υπολογιστή μέσω καλωδίου USB. Η εφαρμογή HP Instant Share πραγματοποιεί ανάγνωση των προηγούμενων ρυθμίσεων δικτύου.

→ Εάν επιχειρείτε να χρησιμοποιήσετε το HP Instant Share ενώ χρησιμοποιείτε καλώδιο USB, επαναφέρετε τις ρυθμίσεις δικτύου στη συσκευή HP all-in-one ή αποκτήστε πρόσβαση στο HP Instant Share από το λογισμικό **HP Image Zone** στον υπολογιστή σας.

Σημείωση Για περισσότερες πληροφορίες σχετικά με την επαναφορά των ρυθμίσεων δικτύου, δείτε τον Οδηγό δικτύωσης που συνοδεύει τη συσκευή HP all-in-one.

Αποτυχία σύνδεσης με το HP Instant Share.

Λύση

Ο διακομιστής ονομάτων περιοχής (DNS) δεν είχε καταχώρηση για το URL.

→ Ελέγξτε τις ρυθμίσεις DNS και δοκιμάστε την εργασία αργότερα.

Για να ελέγξετε τη διεύθυνση DNS IP

- 1 Στον πίνακα ελέγχου της συσκευής HP all-in-one, πατήστε **Ρύθμιση**. Εμφανίζεται το **Μενού Ρύθμιση** στην έγχρωμη οθόνη γραφικών.
- 2 Πατήστε **8** και στη συνέχεια πατήστε **1**. Ενεργοποιείται η επιλογή **Network (Δίκτυο)** και στη συνέχεια η επιλογή **View Network Settings (Προβολή ρυθμίσεων δικτύου)**. Εμφανίζεται το μενού **Network Settings (Ρυθμίσεις δικτύου)**.
- 3 Πατήστε **1** για να επιλέξετε **Print Detailed Report (Εκτύπωση αναλυτικής αναφοράς)**. Η σελίδα διαμόρφωσης δικτύου εκτυπώνεται στη συσκευή HP all-in-one.
- 4 Βρείτε τις πληροφορίες σχετικά με το Διακομιστή DNS και επαληθεύστε ότι η διεύθυνση IP του διακομιστή ονομάτων περιοχής δικτύου είναι ακριβής. Καλέστε τον Παροχέα υπηρεσιών Internet (ISP) για να επιβεβαιώσετε τη διεύθυνση DNS.
- 5 Εάν δεν είναι έγκυρη, προσπελάστε τον ενσωματωμένο διακομιστή Web server (EWS) και εισαγάγετε τη σωστή διεύθυνση IP.

Για να εισαγάγετε πληροφορίες στο EWS

- 1 Βρείτε τη διεύθυνση IP της συσκευής στη σελίδα διαμόρφωσης δικτύου.
- 2 Εισάγετε τη διεύθυνση IP της συσκευής στο πεδίο **Address (Διεύθυνση)** σε ένα πρόγραμμα περιήγησης του υπολογιστή σας. Στην οθόνη του προγράμματος περιήγησης εμφανίζεται η **Κεντρική σελίδα** του ενσωματωμένου web server.
- 3 Κάντε κλικ στην καρτέλα **Networking (Δικτύωση)**.
- 4 Χρησιμοποιώντας τη γραμμή κύλισης περιήγησης, βρείτε τις πληροφορίες που αναζητάτε για να αλλάξετε και να εισαγάγετε τις σωστές πληροφορίες. Για περισσότερες πληροφορίες δείτε την ενότητα **HP Officejet 7300/7400 series all-in-one** στη **Βοήθεια HP Image Zone**.

Λύση

Η υπηρεσία HP Instant Share δεν ανταποκρίνεται. Είτε η υπηρεσία είναι αυτή τη στιγμή εκτός λειτουργίας για συντήρηση είτε οι ρυθμίσεις proxy δεν είναι ακριβείς είτε ένα ή περισσότερα καλώδια δικτύου είναι αποσυνδεδεμένα.

➔ Δοκιμάστε ένα από τα παρακάτω:

- Ελέγξτε τις ρυθμίσεις proxy (δείτε την ακόλουθη διαδικασία).
- Ελέγξτε τις συνδέσεις δικτύου. Για περισσότερες πληροφορίες, δείτε τον Οδηγό ρύθμισης και τον Οδηγό δικτύωσης που συνοδεύει τη συσκευή HP all-in-one.
- Δοκιμάστε την εργασία αργότερα.

Σημείωση Η συσκευή HP all-in-one δεν υποστηρίζει ρυθμίσεις proxy που να απαιτούν έλεγχο ταυτότητας.

Για να ελέγξετε τις ρυθμίσεις proxy

- 1 Στον πίνακα ελέγχου της συσκευής HP all-in-one, πατήστε **Ρύθμιση**. Εμφανίζεται το **Μενού Ρύθμιση** στην έγχρωμη οθόνη γραφικών.
- 2 Πατήστε **8** και στη συνέχεια πατήστε **1**. Ενεργοποιείται η επιλογή **Network (Δίκτυο)** και στη συνέχεια η επιλογή **View Network Settings (Προβολή ρυθμίσεων δικτύου)**. Εμφανίζεται το μενού **Network Settings (Ρυθμίσεις δικτύου)**.

- 3 Πατήστε **1** για να επιλέξετε **Print Detailed Report** (Εκτύπωση αναλυτικής αναφοράς).
Η σελίδα διαμόρφωσης δικτύου εκτυπώνεται στη συσκευή HP all-in-one.
 - 4 Βρείτε τη διεύθυνση IP της συσκευής στη σελίδα διαμόρφωσης δικτύου.
 - 5 Εισάγετε τη διεύθυνση IP της συσκευής στο πεδίο **Address (Διεύθυνση)** σε ένα πρόγραμμα περιήγησης του υπολογιστή σας.
Η **Κεντρική σελίδα** του ενσωματωμένου Web server (EWS) εμφανίζεται στην οθόνη του προγράμματος περιήγησης.
 - 6 Κάντε κλικ στην καρτέλα **Networking (Δικτύωση)**.
 - 7 Κάτω από την επιλογή **Applications (Εφαρμογές)**, κάντε κλικ στο **Instant Share**.
 - 8 Επαληθεύστε τις ρυθμίσεις proxy.
 - 9 Εάν οι ρυθμίσεις δεν είναι ακριβείς, εισαγάγετε τις σωστές πληροφορίες στο κατάλληλο πεδίο (α) στο EWS.
- Για περισσότερες πληροφορίες, ανατρέξτε τον Οδηγό δικτύωσης που συνοδεύει τη συσκευή HP all-in-one.

Αποτυχία σύνδεσης με το HP Instant Share. Ελέγξτε τη διεύθυνση DNS.

Λύση

Δεν είναι δυνατή η σύνδεση της συσκευής HP all-in-one με την υπηρεσία HP Instant Share. Στις πιθανές αιτίες περιλαμβάνονται τα εξής: Η διεύθυνση DNS IP είναι άγνωστη, δεν έχει ρυθμιστεί διεύθυνση DNS IP ή η διεύθυνση DNS IP απαρτίζεται μόνο από μηδενικά.

- ➔ Επαληθεύστε τη διεύθυνση DNS IP που χρησιμοποιείται από τη συσκευή HP all-in-one.

Για περισσότερες πληροφορίες, ανατρέξτε στην ενότητα [Για να ελέγξετε τη διεύθυνση DNS IP](#).

Αποτυχία σύνδεσης με το HP Instant Share. Ο διακομιστής DNS δεν ανταποκρίνεται.

Λύση

Είτε ο διακομιστής DNS δεν ανταποκρίνεται, είτε το δίκτυο είναι εκτός λειτουργίας, είτε η διεύθυνση DNS IP δεν είναι έγκυρη.

- 1 Επαληθεύστε τη διεύθυνση DNS IP που χρησιμοποιείται από τη συσκευή HP all-in-one.
Για περισσότερες πληροφορίες, ανατρέξτε στην ενότητα [Για να ελέγξετε τη διεύθυνση DNS IP](#).
- 2 Εάν η διεύθυνση DNS IP είναι έγκυρη, δοκιμάστε αργότερα να συνδεθείτε ξανά.

Αποτυχία σύνδεσης με το HP Instant Share. Έλεγχος διεύθυνσης proxy.

Λύση

Ο διακομιστής DNS δεν μπόρεσε να επιλύσει το URL του proxy σε διεύθυνση IP.

- 1 Επαληθεύστε τις πληροφορίες proxy που χρησιμοποιούνται από τη συσκευή HP all-in-one.

Για περισσότερες πληροφορίες, ανατρέξτε στην ενότητα **Για να ελέγξετε τις ρυθμίσεις proxy**.

- Εάν οι πληροφορίες proxy είναι έγκυρες, δοκιμάστε αργότερα να συνδεθείτε ξανά.

Διακοπή σύνδεσης με την υπηρεσία HP Instant Share.

Λύση

Η συσκευή HP all-in-one διέκοψε τη σύνδεσή του με την υπηρεσία HP Instant Share.

- Ελέγξτε τις φυσικές συνδέσεις δικτύου και βεβαιωθείτε ότι το δίκτυο λειτουργεί. Για περισσότερες πληροφορίες, δείτε τον Οδηγό ρύθμισης και τον Οδηγό δικτύωσης που συνοδεύει τη συσκευή HP all-in-one.
- Μόλις επιβεβαιώσετε τη συνδεσιμότητα δικτύου, ξαναδοκιμάστε την εργασία.

Σφάλματα αποστολής συλλογών εικόνων

Χρησιμοποιήστε αυτήν την ενότητα για να επιλύσετε τα σφάλματα που προκύπτουν κατά την αποστολή εικόνων από τη συσκευή HP all-in-one σε έναν επιλεγμένο προορισμό.

Βρέθηκε αρχείο με κατεστραμμένο προορισμό.

Λύση

Υπάρχει κάποιο πρόβλημα με τη μορφή του Αρχείου προορισμού (στόχου) στην κάρτα μνήμης.

- ➔ Συμβουλευθείτε την τεκμηρίωση χρήσης που συνοδεύει τη φωτογραφική σας μηχανή και εκχωρήστε ξανά στόχους στην κάρτα μνήμης.

Προορισμός μη εξουσιοδοτημένος σε αυτή τη συσκευή.

Λύση

Ένας ή περισσότεροι προορισμοί HP Instant Share δεν ανήκουν στον εγγεγραμμένο χρήστη της συσκευής.

- ➔ Βεβαιωθείτε ότι η φωτογραφική μηχανή και η συσκευή HP all-in-one είναι δηλωμένα στον ίδιο λογαριασμό HP Passport.

Σφάλμα κάρτας μνήμης

Λύση

Η κάρτα μνήμης μπορεί να είναι ελαττωματική.

- Αφαιρέστε την κάρτα μνήμης από τη συσκευή HP all-in-one και τοποθετήστε την ξανά.
- Εάν δεν λειτουργήσει, απενεργοποιήστε και επανεκκινήστε τη συσκευή HP all-in-one.
- Εάν αυτό δεν επιλύσει το πρόβλημα, διαμορφώστε ξανά την κάρτα μνήμης. Ως τελευταία λύση, αντικαταστήστε την κάρτα μνήμης.

Υπέρβαση ορίου αποθήκ. στο HP Instant Share. Δείτε το εγχειρίδιο για Βοήθεια.

Λύση

Η εργασία που στέλνατε απέτυχε. Έγινε υπέρβαση του εκχωρημένου χώρου δίσκου στην υπηρεσία HP Instant Share.

Σημείωση Τα παλαιότερα αρχεία διαγράφονται αυτόματα από το λογαριασμό σας. Αυτό το σφάλμα θα εξαλειφθεί μετά από λίγες ημέρες ή εβδομάδες.

Για να αφαιρέσετε αρχεία από την υπηρεσία HP Instant Share

- 1 Πατήστε **HP Instant Share** στον πίνακα ελέγχου της συσκευής HP all-in-one. Στην έγχρωμη οθόνη γραφικών εμφανίζεται το μενού **HP Instant Share**.
- 2 Πατήστε **3** και στη συνέχεια πατήστε **5**. Ενεργοποιείται το μενού **Επιλογές Instant Share** και έπειτα η επιλογή **Διαχείριση λογαριασμού**. Σε ένα παράθυρο στον υπολογιστή σας εμφανίζεται η οθόνη της υπηρεσίας HP Instant Share.
- 3 Συνδεθείτε στο HP Instant Share με το **όνομα χρήστη** και τον **κωδικό HP Passport**.
Σημείωση Δεν θα σας ζητηθεί το **όνομα χρήστη** και ο **κωδικός HP Passport** εάν έχετε ρυθμίσει την υπηρεσία HP Instant Share να τα θυμάται.
- 4 Ακολουθήστε τις οδηγίες της οθόνης.
- 5 Στο μενού ρύθμισης του HP Instant Share, επιλέξτε **Διαχείριση λογαριασμού**.
- 6 Ακολουθήστε τις οδηγίες της οθόνης για να αφαιρέσετε αρχεία από το λογαριασμό σας.

Σφάλματα αποστολής και λήψης συλλογών εικόνων

Χρησιμοποιήστε αυτή την ενότητα για να επιλύσετε σφάλματα που είναι κοινά για τις λειτουργίες Αποστολής και Λήψης του HP Instant Share:

Η σύνδεση απέτυχε. Δείτε το εγχειρίδιο για Βοήθεια.

Λύση

Η σύνδεση της συσκευής HP all-in-one με την υπηρεσία HP Instant Share απέτυχε.

- Δοκιμάστε αργότερα.
- Ρυθμίστε ξανά τη συσκευή μέσω του HP Instant Share.

Διακοπή υπηρεσίας HP Instant Share.

Λύση

Η υπηρεσία HP Instant Share διακόπηκε.

- Η υπηρεσία διακόπηκε. Εάν έχετε ερωτήσεις, επικοινωνήστε με την Υποστήριξη πελατών HP.

HP Instant Share προσωρινά μη διαθέσιμο. Δοκιμάστε αργότερα.

Λύση

Η υπηρεσία HP Instant Share είναι αυτή τη στιγμή εκτός λειτουργίας για συντήρηση.

- Δοκιμάστε να συνδεθείτε αργότερα.

Μηνύματα αναφοράς σφάλματος HP Instant Share

Εάν αντιμετωπίσετε πρόβλημα κατά την αποστολή εικόνων σε έναν προορισμό, εκτυπώνεται μια Αναφορά σφαλμάτων HP Instant Share στη συσκευή HP all-in-one. Χρησιμοποιήστε αυτή την ενότητα για να επιλύσετε πιθανά προβλήματα αρχείων που εμφανίζονται στην Αναφορά σφαλμάτων.

Μη υποστηριζόμενη μορφή αρχείου

Λύση

Ένα από τα αρχεία που στάλθηκαν στο HP Instant Share δεν αποτελεί υποστηριζόμενο τύπο αρχείου.

→ Μετατρέψτε το αρχείο σε JPEG και ξαναδοκιμάστε την εργασία.

Κατεστραμμένο αρχείο

Λύση

Το αρχείο που στείλατε είναι κατεστραμμένο

→ Αντικαταστήστε το αρχείο και ξαναδοκιμάστε. Για παράδειγμα, ξανατραβήξτε την ψηφιακή φωτογραφία ή επαναδημιουργήστε την εικόνα.

Υπέρβαση υποστηριζόμενου μεγέθους αρχείου

Λύση

Ένα από τα αρχεία που στάλθηκαν στην υπηρεσία HP Instant Share υπερβαίνει το όριο μεγέθους αρχείων του διακομιστή.

→ Επεξεργαστείτε ξανά την εικόνα έτσι ώστε να έχει μέγεθος μικρότερο από 5 MB και στη συνέχεια δοκιμάστε να την στείλετε ξανά.

Αντιμέτωπιση προβλημάτων κάρτας μνήμης φωτογραφιών

Οι παρακάτω συμβουλές αντιμετώπισης προβλημάτων απευθύνονται μόνο σε χρήστες iPhoto σε Macintosh.

Τοποθετείτε μια κάρτα μνήμης σε δικτυωμένη συσκευή HP all-in-one, αλλά το iPhoto δεν τη βλέπει.

Λύση

Η κάρτα μνήμης πρέπει να εμφανίζεται στην επιφάνεια εργασίας του iPhoto για να μπορεί να τη βρει. Ωστόσο, μια κάρτα μνήμης τοποθετημένη σε μια δικτυωμένη συσκευή HP all-in-one δεν τοποθετείται αυτόματα στην επιφάνεια εργασίας. Εάν απλώς εκκινήσετε το iPhoto από το φάκελό του ή κάνοντας κλικ σε ένα Ύψευδώνυμό του, η εφαρμογή δεν θα μπορεί να δει την τοποθετημένη αλλά μη προσαρτημένη κάρτα μνήμης. Εναλλακτικά εκκινήστε το **HP Director** και επιλέξτε **iPhoto** από το **More Applications (Περισσότερες εφαρμογές)**. Όταν ξεκινάτε το iPhoto από το **HP Director**, η εφαρμογή βλέπει και προσαρτά την κάρτα μνήμης αυτόματα.

Έχετε βίντεο κλιπ στην κάρτα μνήμης, αλλά δεν εμφανίζονται στο iPhoto μετά την εισαγωγή των περιεχομένων της κάρτας μνήμης.

Λύση

Το iPhoto χειρίζεται μόνο φωτογραφίες. Για τη διαχείριση βίντεο κλιπ και φωτογραφιών, χρησιμοποιήστε το **Unload Images (Μεταφορά εικόνων)** από το **HP Director**.

Ενημέρωση συσκευής

Παρέχονται ποικίλοι τρόποι για την ενημέρωση της συσκευής HP all-in-one. Καθένας από αυτούς σχετίζεται με τη λήψη ενός αρχείου στον υπολογιστή σας για την εκκίνηση του **Οδηγού ενημέρωσης συσκευής**. Για παράδειγμα:

- Με βάση τις συμβουλές της υποστήριξης πελατών της HP, μπορείτε να αποκτήσετε πρόσβαση στην τοποθεσία web υποστήριξης της HP και να κάνετε λήψη του προγράμματος αναβάθμισης για τη συσκευή σας
- Στην έγχρωμη οθόνη γραφικών της συσκευής HP all-in-one μπορεί να εμφανιστεί ένα πλαίσιο διαλόγου, το οποίο θα σας καθοδηγήσει στην ενημέρωση της συσκευής

Σημείωση Εάν χρησιμοποιείτε Windows, μπορείτε να ορίσετε το βοηθητικό πρόγραμμα **Ενημέρωση λογισμικού** (τμήμα του λογισμικού **HP Image Zone** εγκατεστημένο στον υπολογιστή σας) να αναζητά αυτόματα στην τοποθεσία web υποστήριξης της HP ενημερώσεις συσκευής σε προκαθορισμένα χρονικά διαστήματα. Για περισσότερες πληροφορίες σχετικά με το βοηθητικό πρόγραμμα **Ενημέρωση λογισμικού**, δείτε την ηλεκτρονική **Βοήθεια HP Image Zone**.

Ενημέρωση συσκευής (Windows)

Χρησιμοποιήστε έναν από τους παρακάτω τρόπους για να κάνετε λήψη του προγράμματος ενημέρωσης για τη συσκευή σας:

- Χρησιμοποιήστε το πρόγραμμα περιήγησης στο Web που διαθέτετε για να κάνετε λήψη της ενημέρωσης για τη συσκευή σας HP all-in-one από τη διεύθυνση www.hp.com/support. Το αρχείο εξάγεται αυτόματα και έχει την επέκταση αρχείου .exe. Όταν κάνετε διπλό κλικ στο αρχείο .exe, στο υπολογιστή σας ανοίγει ο **Οδηγός ενημέρωσης συσκευής**.
- Χρησιμοποιήστε το βοηθητικό πρόγραμμα **Ενημέρωση λογισμικού** για να πραγματοποιείται αυτόματα αναζήτηση στην τοποθεσία υποστήριξης της HP για ενημερώσεις συσκευής ανά προκαθορισμένα χρονικά διαστήματα.

Σημείωση Μετά την εγκατάσταση του βοηθητικού προγράμματος **Ενημέρωση λογισμικού** στον υπολογιστή σας, πραγματοποιεί αναζήτηση για ενημερώσεις της συσκευής. Εάν δεν διαθέτετε την πιο πρόσφατη έκδοση του βοηθητικού προγράμματος **Ενημέρωση λογισμικού** τη στιγμή της εγκατάστασης, εμφανίζεται ένα πλαίσιο διαλόγου, το οποίο σας ζητά να το αναβαθμίσετε. Αποδεχτείτε την αναβάθμιση.

Για να χρησιμοποιήσετε το πρόγραμμα ενημέρωσης της συσκευής

- 1 Κάντε ένα από τα παρακάτω:
 - Κάντε διπλό κλικ στο αρχείο ενημέρωσης .exe που κάνατε λήψη από τη διεύθυνση www.hp.com/support.
 - Όταν σας ζητηθεί, αποδεχτείτε την ενημέρωση της συσκευής που θα βρει το βοηθητικό πρόγραμμα **Ενημέρωση λογισμικού**.

- Στον υπολογιστή σας ανοίγει ο **Οδηγός ενημέρωσης συσκευής**.
- 2 Στην οθόνη **Καλωσορίσατε** κάντε κλικ στο **Επόμενο**.
Εμφανίζεται η οθόνη **Επιλογή συσκευής**.
 - 3 Επιλέξτε τη συσκευή HP all-in-one που διαθέτετε από τη λίστα και κάντε κλικ στο **Επόμενο**.
Εμφανίζεται η οθόνη **Σημαντικές πληροφορίες**.
 - 4 Βεβαιωθείτε ο υπολογιστής και η συσκευή που διαθέτετε πληρούν τις απαιτήσεις στη λίστα.
 - 5 Εάν πληρούν τις απαιτήσεις, κάντε κλικ στο **Ενημέρωση**.
Μια λυχνία ξεκινά να αναβοσβήνει στον πίνακα ελέγχου της συσκευής HP all-in-one.
Η οθόνη στην έγχρωμη οθόνη γραφικών ανάβει πράσινη καθώς το πρόγραμμα ενημέρωσης φορτώνεται και εξαγάγεται στη συσκευή.
 - 6 Μην αποσυνδέσετε, απενεργοποιήσετε ή διακόψετε με οποιονδήποτε τρόπο τη λειτουργία της συσκευής κατά τη διάρκεια της ενημέρωσης.
- Σημείωση** Εάν τη διακόψετε ή εάν εμφανιστεί μήνυμα σφάλματος που να υποδεικνύει ότι η ενημέρωση απέτυχε, καλέστε την υποστήριξη HP για βοήθεια.
- Μετά την επανεκκίνηση της συσκευής HP all-in-one, στον υπολογιστή εμφανίζεται μια οθόνη ολοκλήρωσης της ενημέρωσης
- 7 Η συσκευή έχει ενημερωθεί. Μπορείτε να χρησιμοποιήσετε με ασφάλεια τη συσκευή HP all-in-one.

Ενημέρωση συσκευής (Macintosh)

Το πρόγραμμα εγκατάστασης της ενημέρωσης της συσκευής παρέχει έναν τρόπο εφαρμογής ενημερώσεων στη συσκευή HP all-in-one με τον εξής τρόπο:

- 1 Χρησιμοποιήστε το πρόγραμμα περιήγησης στο Web που διαθέτετε για να κάνετε λήψη της ενημέρωσης για τη συσκευή σας HP all-in-one από τη διεύθυνση www.hp.com/support.
- 2 Κάντε διπλό κλικ στο ληφθέν αρχείο.
Στον υπολογιστή ανοίγει το πρόγραμμα εγκατάστασης.
- 3 Ακολουθήστε τις προτροπές στην οθόνη για να εγκαταστήσετε την ενημέρωση για τη συσκευή HP all-in-one.
- 4 Επανεκκινήστε τη συσκευή HP all-in-one για να ολοκληρώσετε τη διαδικασία.

17 Λήψη υποστήριξης HP

Η Hewlett-Packard παρέχει υποστήριξη μέσω τηλεφώνου και Internet για τη συσκευή HP all-in-one.

Το κεφάλαιο αυτό παρέχει πληροφορίες σχετικά με τη λήψη υποστήριξης από το Internet, την επικοινωνία με την υποστήριξη πελατών της HP, την πρόσβαση στον αριθμό σειράς και το αναγνωριστικό τεχνικής υποστήριξης, την κλήση στη Β. Αμερική κατά τη διάρκεια της περιόδου κάλυψης εγγύησης, την κλήση υποστήριξης πελατών της HP για την Ιαπωνία, την κλήση υποστήριξης πελατών της HP για την Κορέα, την κλήση υποστήριξης πελατών της HP για τις υπόλοιπες χώρες στον κόσμο, την κλήση στην Αυστραλία μετά τη λήξη της εγγύησης και την προετοιμασία της συσκευής HP all-in-one για μεταφορά.

Εάν δεν μπορείτε να βρείτε την απάντηση που χρειάζεστε στο ηλεκτρονικό και έντυπο υλικό τεκμηρίωσης, το οποίο διατίθεται με το προϊόν, μπορείτε να επικοινωνήσετε με τις υπηρεσίες υποστήριξης της HP που αναφέρονται στις παρακάτω σελίδες. Ορισμένες υπηρεσίες υποστήριξης είναι διαθέσιμες μόνο στις ΗΠΑ και στον Καναδά, ενώ άλλες είναι διαθέσιμες σε πολλές χώρες/περιοχές παγκοσμίως. Εάν ο αριθμός της υπηρεσίας υποστήριξης δεν έχει καταχωρηθεί για τη χώρα/περιοχή σας, επικοινωνήστε με τον πλησιέστερο εξουσιοδοτημένο αντιπρόσωπο της HP για βοήθεια.

Λήψη υποστήριξης και άλλων πληροφοριών από το Internet

Εάν έχετε πρόσβαση στο Internet, μπορείτε να λάβετε βοήθεια από την παρακάτω τοποθεσία web της HP:

www.hp.com/support

Αυτή η τοποθεσία web προσφέρει τεχνική υποστήριξη, προγράμματα οδήγησης, αναλυσίμα και πληροφορίες για παραγγελίες.

Υποστήριξη πελατών της HP

Είναι πιθανό να περιλαμβάνονται προγράμματα λογισμικού άλλων εταιρειών στη συσκευή HP all-in-one. Εάν αντιμετωπίζετε προβλήματα με κάποιο από αυτά τα προγράμματα, επικοινωνήστε με τους τεχνικούς της εταιρείας για την καλύτερη δυνατή τεχνική βοήθεια.

Εάν χρειαστεί να επικοινωνήσετε με την υποστήριξη πελατών της HP, πριν τηλεφωνήσετε κάντε τα εξής.

- 1 Βεβαιωθείτε ότι:
 - α Η συσκευή HP all-in-one είναι συνδεδεμένη και ενεργοποιημένη.
 - β Τα καθορισμένα δοχεία μελάνης έχουν εγκατασταθεί σωστά.
 - γ Το συνιστώμενο χαρτί έχει τοποθετηθεί σωστά στο δίσκο εισόδου.
- 2 Πραγματοποιήστε επανεκκίνηση της συσκευής HP all-in-one:
 - α Απενεργοποιήστε τη συσκευή HP all-in-one πατώντας το κουμπί **Ενεργοποίηση**.
 - β Αποσυνδέστε το καλώδιο τροφοδοσίας από την πίσω πλευρά της συσκευής HP all-in-one.
 - γ Συνδέστε ξανά το καλώδιο τροφοδοσίας στη συσκευή HP all-in-one.
 - δ Ενεργοποιήστε τη συσκευή HP all-in-one πατώντας το κουμπί **Ενεργοποίηση**.
- 3 Για περισσότερες πληροφορίες μεταβείτε στη διεύθυνση www.hp.com/support. Αυτή η τοποθεσία web προσφέρει τεχνική υποστήριξη, προγράμματα οδήγησης, αναλυσίμα και πληροφορίες για παραγγελίες.
- 4 Εάν εξακολουθείτε να αντιμετωπίζετε προβλήματα και χρειάζεται να επικοινωνήσετε με κάποιον αντιπρόσωπο υποστήριξης πελατών της HP, πραγματοποιήστε τα παρακάτω:
 - α Να έχετε διαθέσιμο το όνομα της συσκευής HP all-in-one, όπως εμφανίζεται στον πίνακα ελέγχου.

- β Εκτυπώστε μια αναφορά αυτόματου ελέγχου. Για πληροφορίες σχετικά με την εκτύπωση αναφοράς ελέγχου λειτουργίας, δείτε την ενότητα [Εκτύπωση αναφοράς αυτόματου ελέγχου](#).
 - γ Δημιουργήστε ένα έγχρωμο αντίγραφο για να το έχετε διαθέσιμο ως δείγμα εκτύπωσης.
 - δ Θα πρέπει να είστε έτοιμοι να περιγράψετε το πρόβλημά σας με λεπτομέρειες.
 - ε Θα πρέπει να έχετε στη διάθεσή σας τον αριθμό σειράς και το αναγνωριστικό τεχνικής υποστήριξης. Για πληροφορίες σχετικά με την πρόσβαση στον αριθμό σειράς και το αναγνωριστικό τεχνικής υποστήριξης, δείτε την ενότητα [Πρόσβαση στον αριθμό σειράς και το αναγνωριστικό τεχνικής υποστήριξης](#).
- 5 Καλέστε την υποστήριξη πελατών της HP . Θα πρέπει να βρίσκεστε κοντά στη συσκευή HP all-in-one κατά τη διάρκεια της κλήσης.

Πρόσβαση στον αριθμό σειράς και το αναγνωριστικό τεχνικής υποστήριξης

Μπορείτε να αποκτήσετε πρόσβαση σε σημαντικές πληροφορίες, χρησιμοποιώντας το μενού [Πληροφορίες της συσκευής HP all-in-one](#).

Σημείωση Εάν η συσκευή HP all-in-one δεν ενεργοποιείται, μπορείτε να δείτε τον αριθμό σειράς στο αυτοκόλλητο στην πίσω επάνω αριστερή γωνία της συσκευής. Ο αριθμός σειράς είναι ο κωδικός 10 χαρακτήρων στην επάνω αριστερή γωνία της ετικέτας.

- 1 Πατήστε και κρατήστε πατημένο το κουμπί **OK**. Με πατημένο το κουμπί **OK** πατήστε **4**. Εμφανίζεται το μενού [Πληροφορίες](#).
- 2 Πατήστε το κουμπί **▶** μέχρι να εμφανιστεί ο **Αριθμός μοντέλου** και έπειτα πατήστε **OK**. Θα εμφανιστεί το αναγνωριστικό τεχνικής υποστήριξης. Σημειώστε ολόκληρο το αναγνωριστικό τεχνικής υποστήριξης.
- 3 Πατήστε το κουμπί **Ακυρο** και έπειτα πατήστε **▶** μέχρι να εμφανιστεί ο **Αριθμός σειράς**.
- 4 Πατήστε **OK**. Θα εμφανιστεί ο αριθμός σειράς. Σημειώστε ολόκληρο τον αριθμό σειράς.
- 5 Πατήστε **Ακυρο** για να βγείτε από το μενού [Πληροφορίες](#).

Κλήση στη Β. Αμερική κατά τη διάρκεια της περιόδου κάλυψης εγγύησης

Καλέστε **1-800-474-6836 (1-800-HP invent)**. Η τηλεφωνική υποστήριξη για τις ΗΠΑ είναι διαθέσιμη στα αγγλικά και τα ισπανικά 24 ώρες την ημέρα, 7 ημέρες την εβδομάδα (οι ημέρες και οι ώρες υποστήριξης μπορεί να αλλάξουν χωρίς προειδοποίηση). Η υπηρεσία αυτή παρέχεται δωρεάν κατά τη διάρκεια της περιόδου κάλυψης εγγύησης. Μπορεί να ισχύει κάποια χρέωση εκτός του διαστήματος ισχύος της εγγύησης.

Κλήση σε άλλα μέρη στον κόσμο

Οι παρακάτω αριθμοί ισχύουν κατά την ημερομηνία έκδοσης του παρόντος οδηγού. Για τον πιο πρόσφατο κατάλογο των διεθνών αριθμών τηλεφώνων για Υπηρεσίες υποστήριξης HP, μεταβείτε στη διεύθυνση www.hp.com/support και επιλέξτε τη χώρα/περιοχή ή τη γλώσσα σας. Μπορείτε να καλέσετε το Κέντρο υποστήριξης της HP στις παρακάτω χώρες/περιοχές. Εάν η χώρα/περιοχή σας δεν αναφέρεται στον κατάλογο, επικοινωνήστε με τον τοπικό αντιπρόσωπο ή με το κοντινότερο γραφείο πωλήσεων και υποστήριξης της HP για να μάθετε για τον τρόπο παροχής υπηρεσιών.

Εφόσον ισχύει η εγγύηση, η υπηρεσία υποστήριξης παρέχεται δωρεάν. Ωστόσο, ισχύουν οι χρεώσεις για τα υπεραστικά τηλεφωνήματα. Σε ορισμένες περιπτώσεις, ισχύει επίσης ένα ενιαίο τιμολόγιο ανά περιστατικό.

Για τηλεφωνική υποστήριξη στην Ευρώπη, δείτε τις λεπτομέρειες και τις προϋποθέσεις τηλεφωνικής υποστήριξης που ισχύουν για τη χώρα/περιοχή σας στην τοποθεσία www.hp.com/support.

Εναλλακτικά, μπορείτε να ρωτήσετε τον αντιπρόσωπό σας ή να καλέσετε τον αριθμό τηλεφώνου της HP που αναφέρεται στο παρόν εγχειρίδιο.

Ως μέρος των διαρκών προσπαθειών μας για τη βελτίωση της υπηρεσίας τηλεφωνικής υποστήριξης, σας συμβουλεύουμε να επισκέπτεστε την τοποθεσία web σε τακτική βάση για νέες πληροφορίες σχετικά με τις λειτουργίες υποστήριξης και την παράδοση.

Χώρα/περιοχή	Τεχνική υποστήριξη HP	Χώρα/περιοχή	Τεχνική υποστήριξη HP
Αίγυπτος	+20 2 532 5222	Κόστα Ρίκα	0-800-011-4114, 1-800-711-2884
Αλγερία ¹	+213 61 56 45 43	Λίβανος	+971 4 883 8454
Αργεντινή	(54)11-4778-8380, 0-810-555-5520	Λουξεμβούργο (Γαλλία)	900 40 006
Αυστρία	+43 1 86332 1000	Λουξεμβούργο (Γερμανικά)	900 40 007
Αυστραλία κατά τη διάρκεια ισχύος της εγγύησης	131047	Μέση Ανατολή	+971 4 366 2020
Αυστραλία μετά τη λήξη της εγγύησης (χρέωση ανά κλήση)	1902 910 910	Μαλαισία	1-800-805405
Βέλγιο (Γαλλικά)	+32 070 300 004	Μαρόκο ¹ .	+212 22 404747
Βέλγιο (Ολλανδικά)	+32 070 300 005	MB	+44 (0) 870 010 4320
Βενεζουέλα	0-800-474-6836 (0-800-HP invent)	Μεξικό	01-800-472-6684
Βενεζουέλα (Καράκας)	(502) 207-8488	Μεξικό (Πόλη του Μεξικού)	(55) 5258-9922
Βιετνάμ	84-8-823-4530	Μπαγκλαντές	στείλτε φαξ στον αριθμό: +65-6275-6707
Βολιβία	800-100247	Μπαχρέιν	800 171
Βραζιλία (Grande São Paulo)	(11) 3747 7799	Μπρούναι	στείλτε φαξ στον αριθμό: +65-6275-6707
Βραζιλία (περισσότερες πόλεις)	0800 157751	Νέα Ζηλανδία	0800 441 147
Γερμανία (0,12 Ευρώ/λ.)	+49 (0) 180 5652 180	Νιγηρία	+234 1 3204 999
Γερμανία (0,34 Ευρώ/λ.)	+33 (0)892 69 60 22	Νορβηγία ²	+47 815 62 070
Γουατεμάλα	1800-999-5105	Νότια Αφρική (Δημοκρατία της Νότιας Αφρικής)	086 0001030

Κεφάλαιο 17
(συνέχεια)

Χώρα/περιοχή	Τεχνική υποστήριξη HP	Χώρα/περιοχή	Τεχνική υποστήριξη HP
Δ. Αφρική	+351 213 17 63 80	Νότια Αφρική, εκτός της Δημοκρατίας της Νότιας Αφρικής	+27 11 2589301
Δανία	+45 70 202 845	Ολλανδία (0,10 Ευρώ/λεπτό)	0900 2020 165
Δημοκρατία της Τσεχίας	+420 261307310	Ομάν	+971 4 883 8454
Διεθνή αγγλικά	+44 (0) 207 512 5202	Ουγγαρία	+36 1 382 1111
Δομινικανή Δημοκρατία	1-800-711-2884	Ουκρανία, Κίεβο	+7 (380 44) 4903520
Ελβετία ³	+41 0848 672 672	Πακιστάν	στείλτε φαξ στον αριθμό: +65-6275-6707
Ελλάδα (χωρίς χρέωση από Κύπρο προς Αθήνα)	800 9 2649	Παλαιστίνη	+971 4 883 8454
Ελλάδα, διεθνής	+30 210 6073603	Παναμάς	001-800-711-2884
Ελλάδα, εσωτερικό χώρας/περιοχής	801 11 22 55 47	Περου	0-800-10111
Ηνωμένα Αραβικά Εμιράτα	800 4520	Πολωνία	+48 22 5666 000
Ηνωμένες Πολιτείες	1-800-474-6836 (1-800-HP invent)	Πορτογαλία	+351 808 201 492
Ιαπωνία	+81-3-3335-9800	Πουέρτο Ρίκο	1-877-232-0589
Ινδία	91-80-8526900	Ρουμανία	+40 (21) 315 4442
Ινδία (χωρίς χρέωση)	1600-4477 37	Ρωσία, Αγία Πετρούπολη	+7 812 3467997
Ινδονησία	62-21-350-3408	Ρωσία, Μόσχα	+7 095 7973520
Ιορδανία	+971 4 883 8454	Σαουδική Αραβία	800 897 1444
Ιρλανδία	+353 1890 923 902	Σιγκαπούρη	65 - 62725300
Ισημερινός (Andinatel)	999119+1-800-7112884	Σλοβακία	+421 2 50222444
Ισημερινός (Pacifitel)	1-800-225528 +1-800-7112884	Σουηδία	+46 (0)77 120 4765
Ισπανία	+34 902 010 059	Σρι Λάνκα	στείλτε φαξ στον αριθμό: +65-6275-6707
Ισραήλ	+972 (0) 9 830 4848	Ταϊβάν	+886 (2) 8722-8000, 0800 010 055
Ιταλία	+39 848 800 871	Ταϊλάνδη	0-2353-9000
Κίνα	86-21-38814518, 8008206616	Τζαμάικα	1-800-711-2884

(συνέχεια)

Χώρα/περιοχή	Τεχνική υποστήριξη HP	Χώρα/περιοχή	Τεχνική υποστήριξη HP
Καμπότζη	στείλτε φαξ στον αριθμό: +65-6275-6707	Τουρκία	+90 216 579 71 71
Καναδάς κατά τη διάρκεια ισχύος της εγγύησης	(905) 206-4663	Τρινιντάντ & Τομπάγκο	1-800-711-2884
Καναδάς μετά τη λήξη της εγγύησης (χρέωση ανά κλήση)	1-877-621-4722	Τυνησία ¹ .	+216 71 89 12 22
Καραϊβική & Κεντρική Αμερική	1-800-711-2884	Υεμένη	+971 4 883 8454
Κατάρ	+971 4 883 8454	Φιλιππίνες	632-867-3551
Κολομβία	01-800-51-474-6836 (01-800-51-HP invent)	Φινλανδία	+358 (0) 203 66 767
Κορέα	+82 1588 3003	Χιλή	800-360-999
Κουβέιτ	+971 4 883 8454	Χονγκ Κονγκ SAR	+(852) 2802 4098

- 1 Αυτό το τηλεφωνικό κέντρο υποστηρίζει γαλλόφωνους πελάτες από τις παρακάτω χώρες/περιοχές: Μαρόκο, Τυνησία και Αλγερία.
- 2 Τιμή ανά κλήση: 0,55 κορώνες Νορβηγίας (0,08 Euro), τιμή πελατών ανά λεπτό: 0,39 κορώνες Νορβηγίας (0,05 Euro).
- 3 Σε αυτό το τηλεφωνικό κέντρο υποστηρίζονται γερμανόφωνοι, γαλλόφωνοι και πελάτες της Ελβετίας (0,08 φράγκα/λεπτό σε ώρες αιχμής, 0,04 φράγκα/λεπτό σε ώρες μη αιχμής).

Κλήση στην Αυστραλία μετά τη λήξη της εγγύησης

Εάν το προϊόν σας δεν καλύπτεται από εγγύηση, καλέστε το 131047. Θα χρεωθεί στην πιστωτική σας κάρτα ένα ποσό για υποστήριξη εκτός εγγύησης, ανά συμβάν.

Μπορείτε επίσης να καλέσετε το 1902 910 910. Θα χρεωθεί στον λογαριασμό τηλεφώνου σας ένα ποσό για υποστήριξη εκτός εγγύησης, ανά συμβάν.

Call HP Korea customer support

HP 한국 고객 지원 문의

- *고객 지원 센터 대표 전화
1588-3003
- *제품가격 및 구입처 정보 문의 전화
080-703-0700
- *전화 상담 가능 시간 :
평 일 09:00~18:00
토요일 09:00~13:00
(일요일, 공휴일 제외)

in-one, τον τρόπο αφαίρεσης του καλύμματος του πίνακα ελέγχου και τον τρόπο συσκευασίας της συσκευής HP all-in-one.

Σημείωση Οι πληροφορίες αυτές δεν ισχύουν για τους πελάτες στην Ιαπωνία. Για πληροφορίες σχετικά με τις επιλογές επισκευής στην Ιαπωνία, δείτε [HP Quick Exchange Service \(Japan\)](#).

Αφαίρεση δοχείων μελάνης από ενεργοποιημένη συσκευή HP all-in-one

- 1 Ενεργοποιήστε τη συσκευή HP all-in-one.
Δείτε [Αφαίρεση δοχείων μελάνης από απενεργοποιημένη συσκευή HP all-in-one](#) εάν η συσκευή δεν ενεργοποιηθεί.
- 2 Ανοίξτε τη θύρα πρόσβασης του μηχανισμού δοχείων μελάνης.
- 3 Περιμένετε μέχρι ο μηχανισμός δοχείων μελάνης να παραμείνει σταθερός και αθόρυβος και αφαιρέστε τα δοχεία μελάνης από τις υποδοχές τους και χαμηλώστε τους μοχλούς. Για πληροφορίες σχετικά με την αφαίρεση των δοχείων μελάνης, δείτε την ενότητα [Αντικατάσταση των δοχείων μελάνης](#).

Σημείωση Αφαιρέστε και τα δυο δοχεία μελάνης και χαμηλώστε και τους δυο μοχλούς. Εάν δεν το κάνετε, μπορεί να προκληθεί βλάβη στη συσκευή HP all-in-one.

- 4 Τοποθετήστε τα δοχεία μελάνης στα προστατευτικά τους ή σε μια πλαστική αεροστεγή σακούλα, ώστε να μην στεγνώσουν, και φυλάξτε τα. Μην τα αποστειλίτε μαζί με τη συσκευή HP all-in-one, εκτός εάν έχετε τέτοια υπόδειξη από τον αντιπρόσωπο του τμήματος κλήσεων υποστήριξης πελατών της HP.
- 5 Κλείστε τη θύρα εισόδου του φορέα του δοχείου μελάνης και περιμένετε λίγα λεπτά μέχρι να επανέλθει ο φορέας του δοχείου μελάνης στην αρχική του θέση (στη δεξιά πλευρά).

Σημείωση Βεβαιωθείτε ότι ο σαρωτής έχει επιστρέψει στην αρχική του θέση πριν ενεργοποιήσετε τη συσκευή HP all-in-one.

- 6 Πατήστε το κουμπί **Ενεργοποίηση** για να απενεργοποιήσετε τη συσκευή HP all-in-one.
- 7 Αποσυνδέστε το καλώδιο τροφοδοσίας από την πρίζα και έπειτα από τη συσκευή HP all-in-one. Μην αποστέλλετε το καλώδιο τροφοδοσίας με τη συσκευή HP all-in-one.



Προειδοποίηση Η νέα συσκευή αντικατάστασης HP all-in-one δεν θα αποσταλεί με καλώδιο τροφοδοσίας. Φυλάξτε το καλώδιο τροφοδοσίας σε ασφαλές μέρος μέχρι να παραλάβετε τη νέα συσκευή αντικατάστασης HP all-in-one.

- 8 Δείτε [Αφαίρεση καλύμματος πίνακα ελέγχου και συσκευασία συσκευής HP all-in-one](#) για την ολοκλήρωση της προετοιμασίας για αποστολή.

Αφαίρεση δοχείων μελάνης από απενεργοποιημένη συσκευή HP all-in-one

Ακολουθήστε αυτά τα βήματα εάν θέλετε να αφαιρέσετε τα δοχεία μελάνης για αποστολή και η συσκευή HP all-in-one δεν ενεργοποιείται. Δείτε [Αφαίρεση δοχείων μελάνης από ενεργοποιημένη συσκευή HP all-in-one](#) εάν η συσκευή ενεργοποιηθεί. Ακολουθήστε αυτά τα βήματα για να ξεκλειδώσετε το πλαίσιο των δοχείων μελάνης, να αφαιρέσετε τα δοχεία μελάνης και να κλειδώσετε το πλαίσιο.

- 1 Αποσυνδέστε το καλώδιο τροφοδοσίας από την πρίζα και έπειτα από τη συσκευή HP all-in-one. Μην αποστέλλετε το καλώδιο τροφοδοσίας με τη συσκευή HP all-in-one.



Προειδοποίηση Η νέα συσκευή αντικατάστασης HP all-in-one δεν θα αποσταλεί με καλώδιο τροφοδοσίας. Φυλάξτε το καλώδιο τροφοδοσίας σε ασφαλές μέρος μέχρι να παραλάβετε τη νέα συσκευή αντικατάστασης HP all-in-one.

- 2 Κοιτώντας την πρόσοψη της συσκευής HP all-in-one, στρέψτε τη δεξιά πλευρά προς το μέρος σας μέχρι 12,5 cm περίπου της κάτω δεξιάς πλευράς να κρέμονται επάνω από την άκρη μιας επίπεδης επιφάνειας (ένα γραφείο ή ένα τραπέζι). Με τον τρόπο αυτό ανοίγει ένα στρογγυλό μοβ κάλυμμα στο κάτω μέρος.



Προειδοποίηση Μην γείρετε τη συσκευή HP all-in-one στο πλάι, καθώς μπορεί να προκληθούν μεγαλύτερες ζημιές.

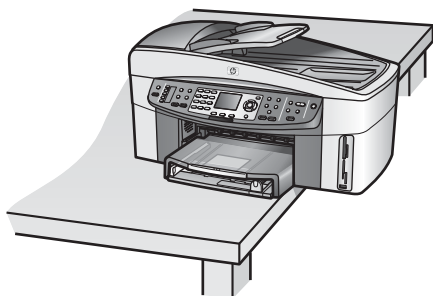

- 3 Εντοπίστε το κάλυμμα στο κάτω μέρος και ακολουθήστε τα παρακάτω βήματα για να ξεκλειδώσετε το πλαίσιο των δοχείων μελάνης.
 - α Χρησιμοποιήστε την προεξοχή για να περιστρέψετε το κάλυμμα κατά 1/4 της στροφής προς οποιαδήποτε κατεύθυνση.
 - β Αφαιρέστε το κάλυμμα. Εμφανίζεται ένα εξάρτημα το οποίο ελέγχει το ύψος του πλαισίου των δοχείων μελάνης.
 - γ Περιστρέψτε το εξάρτημα προς το πίσω μέρος της μονάδας μέχρι να σταματήσει.

Σημείωση Θα το περιστρέψετε αρκετές φορές πριν σταματήσει.

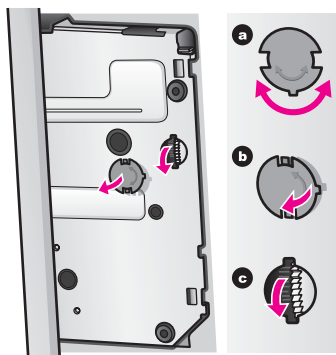

- 4 Ανοίξτε τη θύρα πρόσβασης στο φορέα δοχείων μελάνης και αφαιρέστε τα δοχεία μελάνης από τις υποδοχές τους και χαμηλώστε τους μοχλούς.

Σημείωση Αφαιρέστε και τα δυο δοχεία μελάνης και χαμηλώστε και τους δυο μοχλούς. Εάν δεν το κάνετε, μπορεί να προκληθεί βλάβη στη συσκευή HP all-in-one.

- 5 Τοποθετήστε τα δοχεία μελάνης στα προστατευτικά τους ή σε μια πλαστική αεροστεγή σακούλα, ώστε να μην στεγνώσουν, και φυλάξτε τα. Μην τα αποστείλετε μαζί με τη συσκευή HP all-in-one, εκτός εάν έχετε τέτοια υπόδειξη από τον αντιπρόσωπο του τμήματος κλήσεων υποστήριξης πελατών της HP.
- 6 Περιστρέψτε το εξάρτημα προς το εμπρός μέρος της συσκευής HP all-in-one μέχρι να σταματήσει.

Με τον τρόπο αυτό το πλαίσιο των δοχείων μελάνης κλειδώνει και ασφαλίσει για ασφαλή μεταφορά.

- 7 Επανατοποθετήστε το κάλυμμα στο κάτω μέρος της συσκευής HP all-in-one ευθυγραμμίζοντας τις δύο προεξοχές ώστε η μία να είναι ακριβώς απέναντι από την άλλη στο κάλυμμα, με ολόκληρες τις υποδοχές. Με το κάλυμμα στη θέση του, περιστρέψτε το κατά 1/4 της στροφής για να το κλειδώσετε.
- 8 Δείτε **Αφαίρεση καλύμματος πίνακα ελέγχου και συσκευασία συσκευής HP all-in-one** για την ολοκλήρωση της προετοιμασίας για αποστολή.

Αφαίρεση καλύμματος πίνακα ελέγχου και συσκευασία συσκευής HP all-in-one

Εκτελέστε τα παρακάτω βήματα μόλις αφαιρέσετε τα δοχεία μελάνης και αποσυνδέσετε τη συσκευή HP all-in-one.



Προειδοποίηση Η συσκευή HP all-in-one πρέπει να είναι αποσυνδεδεμένη από την πρίζα πριν εκτελέσετε αυτά τα βήματα.

- 1 Αφαιρέστε το κάλυμμα του πίνακα ελέγχου με τον εξής τρόπο:
 - α Βάλτε τα χέρια σας στις δύο πλευρές του καλύμματος του πίνακα ελέγχου.
 - β Με τους αντίχειρές σας απασφαλίστε και αφαιρέστε το κάλυμμα του πίνακα ελέγχου.

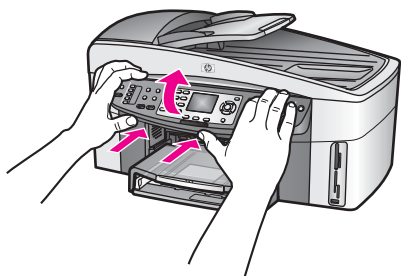

- 2 Φυλάξτε το κάλυμμα του πίνακα ελέγχου. Μην επιστρέψετε το κάλυμμα του πίνακα ελέγχου με τη συσκευή HP all-in-one.



Προειδοποίηση Η συσκευή αντικατάστασης HP all-in-one μπορεί να μην συνοδεύεται από κάλυμμα πίνακα ελέγχου. Φυλάξτε το κάλυμμα του πίνακα ελέγχου σε ασφαλές μέρος και όταν παραλάβετε τη συσκευή αντικατάστασης HP all-in-one τοποθετήστε το σε αυτή. Πρέπει να τοποθετήσετε το κάλυμμα του πίνακα ελέγχου στη συσκευή HP all-in-one προκειμένου να μπορείτε να χρησιμοποιήσετε τις λειτουργίες του πίνακα ελέγχου.

Συμβουλή Δείτε τον Οδηγό εγκατάστασης που συνοδεύει τη συσκευή HP all-in-one για οδηγίες σχετικά με τον τρόπο τοποθέτησης του καλύμματος του πίνακα ελέγχου.

Σημείωση Η συσκευή αντικατάστασης HP all-in-one μπορεί να συνοδεύεται από οδηγίες ρύθμισης της συσκευής.

- 3 Αφαιρέστε το Βοηθητικό εξοπλισμό αυτόματης εκτύπωσης δύο όψεων HP από το πίσω μέρος της συσκευής HP all-in-one.

Σημείωση Εάν η συσκευή HP all-in-one διαθέτει Δίσκο απλού χαρτιού 250 φύλλων HP, αφαιρέστε τον πριν την αποστολή.

- 4 Εάν τα έχετε κρατήσει, χρησιμοποιήστε τα υλικά της αρχικής συσκευασίας ή τα υλικά συσκευασίας της νέας σας συσκευής για να συσκευάσετε τη συσκευή HP all-in-one για αποστολή.

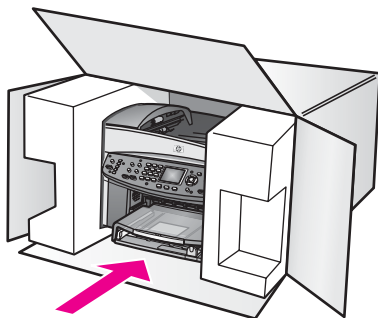

Εάν δεν έχετε τα υλικά αρχικής συσκευασίας, χρησιμοποιήστε άλλα κατάλληλα υλικά. Η βλάβη κατά τη μεταφορά που προκαλείται από ακατάλληλη συσκευασία ή/και από ακατάλληλη μεταφορά δεν καλύπτεται από την εγγύηση.

- 5 Τοποθετήστε την ετικέτα μεταφοράς για επιστροφή στο εξωτερικό του κουτιού.
- 6 Συμπεριλάβετε τα παρακάτω αντικείμενα στο κουτί:
 - Ολοκληρωμένη περιγραφή των συμπτωμάτων για το τεχνικό προσωπικό (δείγματα από τα προβλήματα στην ποιότητα εκτύπωσης θεωρούνται χρήσιμα).
 - Αντίγραφο του δελτίου πωλήσεων ή άλλο αποδεικτικό αγοράς για να αποδείξετε το χρονικό διάστημα ισχύος της εγγύησης.
 - Το όνομα, τη διεύθυνση και έναν αριθμό τηλεφώνου όπου βρίσκεστε κατά τη διάρκεια της ημέρας.

18 Πληροφορίες εγγύησης

Το κεφάλαιο αυτό παρέχει πληροφορίες σχετικά με τη χρονική διάρκεια της περιορισμένης εγγύησης της συσκευής HP all-in-one, την υπηρεσία εγγύησης, τις αναβαθμίσεις εγγύησης, την επιστροφή της συσκευής HP all-in-one για επισκευή και περιέχει την παγκόσμια δήλωση εγγύησης περιορισμένης ευθύνης της Hewlett-Packard.

Διάρκεια περιορισμένης εγγύησης

Διάρκεια περιορισμένης εγγύησης (εξοπλισμός και εργασία): 1 έτος

Διάρκεια περιορισμένης εγγύησης (μέσα CD): 90 ημέρες

Διάρκεια περιορισμένης εγγύησης (δοχεία μελάνης): Μέχρι την εξάντληση της μελάνης HP ή την ημερομηνία λήξης περιόδου εγγύησης που είναι εκτυπωμένη στο προϊόν, όποιο από τα δύο συμβεί πρώτο. Η εγγύηση αυτή δεν καλύπτει προϊόντα μελάνης HP που έχουν ξαναγεμιστεί, ανακατασκευαστεί, αναπωληθεί, χρησιμοποιηθεί με λάθος τρόπο ή τροποποιηθεί.

Υπηρεσία εγγύησης

Για να λάβετε την υπηρεσία επισκευής της HP, πρέπει να επικοινωνήσετε πρώτα με ένα γραφείο υποστήριξης της HP ή με ένα Κέντρο υποστήριξης πελατών της HP για βασική αντιμετώπιση προβλημάτων. Δείτε την ενότητα **Υποστήριξη πελατών της HP** για τα βήματα που πρέπει να ακολουθήσετε πριν καλέσετε την Υποστήριξη Πελατών.

Εάν η συσκευή HP all-in-one απαιτεί αντικατάσταση εξαρτήματος που μπορείτε να πραγματοποιήσετε εσείς οι ίδιοι, η HP μπορεί να προπληρώσει τη χρέωση αποστολής, τους δασμούς και τους φόρους, να παράσχει τηλεφωνική υποστήριξη για την αντικατάσταση του εξαρτήματος και να πληρώσει τα έξοδα μεταφοράς, τους δασμούς και τους φόρους για κάθε εξάρτημα HP που σας ζητά να επιστρέψετε. Διαφορετικά, το Κέντρο υποστήριξης πελατών της HP θα σας απευθύνει σε έναν εξουσιοδοτημένο παροχέα υπηρεσιών, που έχει εγκριθεί από τη HP για την επισκευή του προϊόντος.

Σημείωση Οι πληροφορίες αυτές δεν ισχύουν για τους πελάτες στην Ιαπωνία. Για πληροφορίες σχετικά με τις επιλογές επισκευής στην Ιαπωνία, δείτε **HP Quick Exchange Service (Japan)**.

Αναβαθμίσεις εγγύησης

Ανάλογα με τη χώρα/περιοχή σας, η HP μπορεί να προσφέρει επιλογή αναβάθμισης της εγγύησης με την οποία να επεκτείνεται ή να ενισχύεται η βασική εγγύηση του προϊόντος. Οι διαθέσιμες επιλογές μπορεί να περιλαμβάνουν τηλεφωνική υποστήριξη με προτεραιότητα, επιστροφή για εγγύηση ή επόμενη εργάσιμη ημέρα συναλλαγής. Τυπικά, η κάλυψη επισκευής ξεκινά με την ημερομηνία αγοράς του προϊόντος και πρέπει να αγοραστεί μέσα σε ένα περιορισμένο χρονικό διάστημα αγοράς του προϊόντος.

Για περισσότερες πληροφορίες:

- Στις ΗΠΑ καλέστε 1-866-234-1377 για να μιλήσετε με έναν σύμβουλο της HP.
- Για χώρες εκτός των ΗΠΑ, καλέστε τους τοπικούς αντιπροσώπους Υποστήριξης Πελατών της HP. Δείτε **Κλήση σε άλλα μέρη στον κόσμο** για έναν κατάλογο με τους διεθνείς αριθμούς τηλεφώνων Υποστήριξης πελατών.
- Μεταβείτε στην παρακάτω τοποθεσία web:
www.hp.com/support
Εάν σας ζητηθεί, επιλέξτε χώρα/περιοχή και βρείτε τις πληροφορίες εγγύησης.

Επιστροφή συσκευής HP all-in-one για επισκευή

Πριν επιστρέψετε τη συσκευή HP all-in-one για επισκευή, πρέπει να καλέσετε την Υποστήριξη Πελατών της HP. Δείτε την ενότητα [Υποστήριξη πελατών της HP](#) για τα βήματα που πρέπει να ακολουθήσετε πριν καλέσετε την Υποστήριξη Πελατών.

Σημείωση Οι πληροφορίες αυτές δεν ισχύουν για τους πελάτες στην Ιαπωνία. Για πληροφορίες σχετικά με τις επιλογές επισκευής στην Ιαπωνία, δείτε [HP Quick Exchange Service \(Japan\)](#).

Παγκόσμια δήλωση εγγύησης περιορισμένης ευθύνης της Hewlett-Packard

Οι παρακάτω πληροφορίες ορίζουν την παγκόσμια εγγύηση περιορισμένης ευθύνης της HP.

Έκταση εγγύησης περιορισμένης ευθύνης

Η Hewlett-Packard ("HP") εγγυάται στον πελάτη-τελικό χρήστη ("Πελάτης") ότι κάθε προϊόν HP Officejet 7300/7400 series all-in-one ("Προϊόν"), συμπεριλαμβανομένου του σχετικού λογισμικού, του πρόσθετου υλικού, των μέσων εκτύπωσης και των αναλωσίμων, δεν θα παρουσιάζει ελαττώματα όσον αφορά τα υλικά και την κατασκευή του για το χρονικό διάστημα, το οποίο ξεκινάει από την ημερομηνία αγοράς από τον Πελάτη.

Για κάθε Προϊόν υλικού, η δήλωση εγγύησης περιορισμένης ευθύνης της HP ισχύει για διάστημα ενός έτους για τα ανταλλακτικά και για την εργασία. Για όλα τα υπόλοιπα Προϊόντα, η δήλωση εγγύησης περιορισμένης ευθύνης της HP ισχύει για διάστημα ενενήντα ημερών για τα ανταλλακτικά και για την εργασία.

Για κάθε Προϊόν λογισμικού, η δήλωση εγγύησης περιορισμένης ευθύνης της HP ισχύει μόνο για περιπτώσεις μη εκτέλεσης οδηγιών προγραμματισμού. Η HP δεν εγγυάται ότι η λειτουργία οποιουδήποτε Προϊόντος θα είναι αδιάλειπτη ή αλάνθαστη.

Η δήλωση εγγύησης περιορισμένης ευθύνης της HP καλύπτει μόνο τις βλάβες που είναι αποτέλεσμα της κανονικής χρήσης του Προϊόντος και δεν καλύπτει οποιαδήποτε άλλα προβλήματα, συμπεριλαμβανομένων αυτών που προκύπτουν ως αποτέλεσμα (α) ακατάλληλης συντήρησης ή τροποποίησης, (β) λογισμικού, πρόσθετου υλικού μέσων εκτύπωσης ή αναλωσίμων που δεν παρέχονται ή που δεν υποστηρίζονται από την HP ή (γ) λειτουργίας αντίθετης με τις προδιαγραφές του Προϊόντος.

Για όλα τα Προϊόντα υλικού, η χρήση δοχείων μελάνης κατασκευαστή εκτός της HP ή δοχείων μελάνης που έχει ξαναγεμίσει ο πελάτης, δεν επηρεάζει την εγγύηση ή οποιοδήποτε συμφωνητικό υποστήριξης μεταξύ της HP και του Πελάτη. Ωστόσο, σε περίπτωση που μια αποτυχία ή βλάβη του Προϊόντος αποδίδεται στη χρήση δοχείου μελάνης κατασκευαστή εκτός της HP ή δοχείου μελάνης που έχει ξαναγεμίσει ο πελάτης, για την απαραίτητη εργασία και για τα υλικά που θα χρησιμοποιηθούν για την επισκευή της αποτυχίας ή βλάβης του Προϊόντος θα ισχύει η κανονική χρέωση της HP.

Σε περίπτωση που κατά την περίοδο ισχύος της εγγύησης η HP λάβει ειδοποίηση για κάποιο ελάττωμα σε οποιοδήποτε Προϊόν, η HP έχει τη διακριτική ευχέρεια να επισκευάσει ή να αντικαταστήσει το ελαττωματικό Προϊόν. Σε περίπτωση που η χρέωση για την εργασία δεν καλύπτεται από τη δήλωση εγγύησης περιορισμένης ευθύνης της HP, οι επισκευές θα γίνουν με βάση την κανονική χρέωση της HP για την εργασία.

Σε περίπτωση αδυναμίας της HP να επισκευάσει ή να αντικαταστήσει κατά περίπτωση ένα ελαττωματικό Προϊόν που καλύπτεται από την εγγύηση της HP, εντός εύλογου χρονικού διαστήματος μετά την ειδοποίηση για τη βλάβη, η HP θα αποζημιώσει τον πελάτη με βάση την τιμή αγοράς του Προϊόντος.

Η HP δεν φέρει καμία ευθύνη επισκευής, αντικατάστασης ή αποζημίωσης, έως ότου ο Πελάτης επιστρέψει το ελαττωματικό προϊόν στην HP.

Οποιοδήποτε ανταλλακτικό προϊόν μπορεί να είναι καινούργιο ή σαν καινούργιο, με την προϋπόθεση ότι η λειτουργία του θα είναι τουλάχιστον εφάμιλλη με αυτή του Προϊόντος που θα αντικατασταθεί.

Στα προϊόντα της ΗΡ, συμπεριλαμβανομένου οποιουδήποτε Προϊόντος, ενδέχεται να χρησιμοποιούνται ανακατασκευασμένα ανταλλακτικά, στοιχεία ή υλικά, ισοδύναμα ως προς την απόδοση με καινούργια.

Για όλα τα Προϊόντα, η δήλωση εγγύησης περιορισμένης ευθύνης της ΗΡ ισχύει σε κάθε χώρα/περιοχή ή τοποθεσία όπου η ΗΡ διαθέτει το Προϊόν. Συμφωνητικά για πρόσθετες υπηρεσίες εγγύησης, όπως συντήρηση στο χώρο σας, υπάρχουν διαθέσιμα στα εξουσιοδοτημένα κέντρα επισκευών της ΗΡ στις χώρες/περιοχές όπου η ΗΡ διαθέτει το Προϊόν ή σε οποιονδήποτε εξουσιοδοτημένο αντιπρόσωπο.

Περιορισμοί εγγύησης

ΣΤΟ ΒΑΘΜΟ ΠΟΥ ΕΠΙΤΡΕΠΕΤΑΙ ΑΠΟ ΤΗΝ ΤΟΠΙΚΗ ΝΟΜΟΘΕΣΙΑ, Η ΗΡ ΚΑΙ ΟΙ ΠΡΟΜΗΘΕΥΤΕΣ ΤΩΝ ΠΡΟΪΟΝΤΩΝ ΤΗΣ ΔΕΝ ΠΑΡΕΧΟΥΝ ΚΑΜΙΑ ΑΛΛΗ ΕΓΓΥΗΣΗ Ή ΟΡΟ ΟΠΟΙΟΥΔΗΠΟΤΕ ΕΙΔΟΥΣ, ΜΕ ΡΗΤΟ Ή ΣΙΩΠΗΡΟ ΤΡΟΠΟ, ΑΝΑΦΟΡΙΚΑ ΜΕ ΤΑ ΠΡΟΪΟΝΤΑ ΠΟΥ ΚΑΛΥΠΤΕΙ Η ΗΡ ΚΑΙ ΑΠΟΠΟΙΟΥΝΤΑΙ ΣΥΓΚΕΚΡΙΜΕΝΑ ΤΙΣ ΣΙΩΠΗΡΕΣ ΕΓΓΥΗΣΕΙΣ Ή ΤΟΥΣ ΟΡΟΥΣ ΠΕΡΙ ΕΜΠΟΡΕΥΣΙΜΟΤΗΤΑΣ, ΙΚΑΝΟΠΟΙΗΤΙΚΗΣ ΠΟΙΟΤΗΤΑΣ ΚΑΙ ΚΑΤΑΛΛΗΛΟΤΗΤΑΣ ΓΙΑ ΣΥΓΚΕΚΡΙΜΕΝΟ ΣΚΟΠΟ.

Περιορισμοί ευθύνης

Στο βαθμό που επιτρέπεται από την τοπική νομοθεσία, οι αποζημιώσεις που αναγράφονται σε αυτήν τη Δήλωση Εγγύησης Περιορισμένης Ευθύνης αποτελούν τις μοναδικές και αποκλειστικές αποζημιώσεις για τον Πελάτη.

ΣΤΟ ΒΑΘΜΟ ΠΟΥ ΕΠΙΤΡΕΠΕΤΑΙ ΑΠΟ ΤΗΝ ΤΟΠΙΚΗ ΝΟΜΟΘΕΣΙΑ, ΜΕ ΕΞΑΙΡΕΣΗ ΤΙΣ ΥΠΟΧΡΕΩΣΕΙΣ ΠΟΥ ΟΡΙΖΟΝΤΑΙ ΡΗΤΑ ΣΤΗΝ ΠΑΡΟΥΣΑ ΔΗΛΩΣΗ ΠΕΡΙΟΡΙΣΜΕΝΗΣ ΕΥΘΥΝΗΣ, ΣΕ ΚΑΜΙΑ ΠΕΡΙΠΤΩΣΗ Η ΗΡ Ή ΟΙ ΠΡΟΜΗΘΕΥΤΕΣ ΤΩΝ ΠΡΟΪΟΝΤΩΝ ΤΗΣ ΔΕΝ ΕΥΘΥΝΟΝΤΑΙ ΓΙΑ ΑΜΕΣΕΣ, ΕΜΜΕΣΕΣ, ΕΙΔΙΚΕΣ, ΤΥΧΑΙΕΣ Ή ΠΑΡΕΠΟΜΕΝΕΣ ΖΗΜΙΕΣ, ΕΙΤΕ ΒΑΣΙΖΟΝΤΑΙ ΣΕ ΣΥΜΒΑΣΗ, ΑΔΙΚΟΠΡΑΞΙΑ Ή ΑΛΛΗ ΝΟΜΙΚΗ ΒΑΣΗ ΕΙΤΕ ΕΧΟΥΝ ΕΙΔΟΠΟΙΗΘΕΙ ΓΙΑ ΤΗΝ ΠΙΘΑΝΟΤΗΤΑ ΤΕΤΟΙΩΝ ΖΗΜΙΩΝ.

Τοπική νομοθεσία

Αυτή η Δήλωση Εγγύησης Περιορισμένης Ευθύνης παρέχει στον Πελάτη συγκεκριμένα νομικά δικαιώματα. Ο Πελάτης ενδέχεται επίσης να έχει άλλα δικαιώματα τα οποία μπορεί να ποικίλλουν ανάλογα με την πολιτεία στις Ηνωμένες Πολιτείες, την επαρχία στον Καναδά και τη χώρα/περιοχή οπουδήποτε αλλού παγκοσμίως.

Στο βαθμό που αυτή η Δήλωση Εγγύησης Περιορισμένης Ευθύνης αντίκειται στην τοπική νομοθεσία, αυτή η Δήλωση θα τροποποιηθεί ώστε να συμμορφώνεται με την τοπική νομοθεσία. Σύμφωνα με την εν λόγω τοπική νομοθεσία, ορισμένες δηλώσεις αποποίησης και περιορισμοί αυτής της Δήλωσης ενδέχεται να μην ισχύουν για τον Πελάτη. Για παράδειγμα, ορισμένες πολιτείες στις Ηνωμένες Πολιτείες, καθώς και κάποιες κυβερνήσεις εκτός των Ηνωμένων Πολιτειών (συμπεριλαμβανομένων ορισμένων επαρχιών στον Καναδά), ενδέχεται:

Να μην επιτρέπουν τον περιορισμό των κατακυρωμένων δικαιωμάτων ενός καταναλωτή μέσω των δηλώσεων αποποίησης και των περιορισμών της παρούσας Δήλωσης (π.χ. το Ηνωμένο Βασίλειο),

Να περιορίζουν με άλλο τρόπο τη δυνατότητα του κατασκευαστή να εφαρμόσει τέτοιες δηλώσεις αποποίησης ή περιορισμούς ή

Να παραχωρούν στον Πελάτη πρόσθετα δικαιώματα εγγύησης, να προσδιορίζουν τη διάρκεια των σιωπηρών εγγυήσεων τις οποίες ο κατασκευαστής δεν μπορεί να αποποιηθεί ή να μην επιτρέπουν την επιβολή περιορισμών για τη διάρκεια των σιωπηρών εγγυήσεων.

ΓΙΑ ΕΜΠΟΡΙΚΕΣ ΣΥΝΑΛΛΑΓΕΣ ΣΤΗΝ ΑΥΣΤΡΑΛΙΑ ΚΑΙ ΤΗ ΝΕΑ ΖΗΛΑΝΔΙΑ, ΟΙ ΟΡΟΙ ΣΤΗΝ ΠΑΡΟΥΣΑ ΔΗΛΩΣΗ ΕΓΓΥΗΣΗΣ ΠΕΡΙΟΡΙΣΜΕΝΗΣ ΕΥΘΥΝΗΣ, ΜΕ ΕΞΑΙΡΕΣΗ ΣΤΟ ΒΑΘΜΟ ΠΟΥ ΕΠΙΤΡΕΠΕΤΑΙ ΑΠΟ ΤΟ ΝΟΜΟ, ΔΕΝ ΕΞΑΙΡΟΥΝ, ΠΕΡΙΟΡΙΖΟΥΝ Ή ΤΡΟΠΟΠΟΙΟΥΝ, ΑΛΛΑ ΣΥΜΠΛΗΡΩΝΟΥΝ ΤΑ ΚΑΤΑΚΥΡΩΜΕΝΑ ΣΥΝΤΑΓΜΑΤΙΚΑ ΔΙΚΑΙΩΜΑΤΑ ΠΟΥ ΙΣΧΥΟΥΝ ΑΝΑΦΟΡΙΚΑ ΜΕ ΤΗΝ ΠΩΛΗΣΗ ΤΩΝ ΠΡΟΪΟΝΤΩΝ ΠΟΥ ΚΑΛΥΠΤΕΙ Η ΗΡ ΣΤΟΥΣ ΕΝ ΛΟΓΩ ΠΕΛΑΤΕΣ.

Πληροφορίες εγγύησης περιορισμένης ευθύνης για χώρες/περιοχές της ΕΕ

Παρακάτω παρατίθενται τα ονόματα και οι διευθύνσεις των κέντρων HP τα οποία παρέχουν την εγγύηση περιορισμένης ευθύνης της HP (εγγύηση κατασκευαστή) στις χώρες/περιοχές της ΕΕ. **Ενδέχεται επίσης να έχετε συνταγματικά δικαιώματα σε σχέση με τον πωλητή με βάση το συμφωνητικό αγοράς, πέρα από την εγγύηση του κατασκευαστή, τα οποία δεν περιορίζονται από την εγγύηση του κατασκευαστή.**

<p>Βέλγιο/Λουξεμβούργο Hewlett-Packard Belgium SA/NV Woluwedal 100 Boulevard de la Woluwe B-1200 Brussels</p>	<p>Ιρλανδία Hewlett-Packard Ireland Ltd. 30 Herbert Street IRL-Dublin 2</p>
<p>Δανία Hewlett-Packard A/S Kongevejen 25 DK-3460 Birkerød</p>	<p>Ολλανδία Hewlett-Packard Nederland BV Startbaan 16 1187 XR Amstelveen NL</p>
<p>Γαλλία Hewlett-Packard France 1 Avenue du Canada Zone d'Activite de Courtaboeuf F-91947 Les Ulis Cedex</p>	<p>Πορτογαλία Hewlett-Packard Portugal - Sistemas de Informática e de Medida S.A. Edificio D. Sancho I Quinta da Fonte Porto Salvo 2780-730 Paco de Arcos P-Oeiras</p>
<p>Γερμανία Hewlett-Packard GmbH. Herrenberger Straße 110-140 D-71034 Boblingen</p>	<p>Osterreich Hewlett-Packard Ges.m.b.H. Lieblgasse 1 A-1222 Wien</p>
<p>Ισπανία Hewlett-Packard Espanola S.A. Carretera Nacional VI km 16.500 28230 Las Rozas E-Madrid</p>	<p>Φινλανδία Hewlett-Packard Oy Piispankalliontie 17 FIN-02200 Espoo</p>
<p>Ελλάδα Hewlett-Packard Hellas Οδός Μεσογείων 265 15451 Ν. Ψυχικό, Αθήνα</p>	<p>Σουηδία Hewlett-Packard Sverige AB Skalholtskatan 9S-164 97 Kista</p>
<p>Ιταλία Hewlett-Packard Italiana S.p.A Via G. Di Vittorio 9</p>	<p>MB Hewlett-Packard Ltd Cain Road</p>

(συνέχεια)

20063 Cernusco sul Naviglio
I-Milano

Bracknell
GB-Berks RG12 1HN

19 Τεχνικές πληροφορίες

Το κεφάλαιο αυτό παρέχει πληροφορίες σχετικά με τις απαιτήσεις συστήματος για Windows και Macintosh; το χαρτί, την εκτύπωση, την αντιγραφή, την κάρτα μνήμης, τις προδιαγραφές σάρωσης, τα φυσικά χαρακτηριστικά, τις περιβαλλοντικές προδιαγραφές, τις προδιαγραφές ισχύος, τους κανονισμούς και τη δήλωση συμμόρφωσης για τη συσκευή HP all-in-one.

Απαιτήσεις συστήματος

Οι απαιτήσεις συστήματος για το λογισμικό βρίσκονται στο αρχείο Readme. Για πληροφορίες σχετικά με την προβολή του αρχείου Readme, δείτε [Προβολή του αρχείου Readme](#).

Προδιαγραφές χαρτιού

Η ενότητα αυτή περιέχει πληροφορίες σχετικά με τις προδιαγραφές της χωρητικότητας του δίσκου χαρτιού, των μεγεθών χαρτιού και των περιθωρίων εκτύπωσης.

Χωρητικότητα δίσκου χαρτιού

Τύπος	Βάρος χαρτιού	Δίσκος εισόδου	Δίσκος εξόδου
Απλό χαρτί	16 έως 24 λίβρες (60 έως 90 gsm)	150 (χαρτί 20 λιβρών)	50 (χαρτί 20 λιβρών)
Χαρτί Legal	20 έως 24 λίβρες (75 έως 90 gsm)	150 (χαρτί 20 λιβρών)	50 (χαρτί 20 λιβρών)
Κάρτες	110 λίβρες ευρετηρίου μέγ. (200 gsm)	30	30
Φάκελοι	20 έως 24 λίβρες (75 έως 90 gsm)	20	10
Πανό	16 έως 24 λίβρες (60 έως 90 gsm)	20	20 ή λιγότερο
Φιλμ διαφάνειας	Δ/Ι	25	25 ή λιγότερο
Ετικέτες	Δ/Ι	30	30
10 x 15 cm Φωτογραφικό χαρτί	145 λίβρες (236 gsm)	30	30
216 x 279 mm Φωτογραφικό χαρτί	Δ/Ι	20	20

Μεγέθη χαρτιού

Τύπος	Μέγεθος
Χαρτί	Letter: 216 x 279 mm A4: 210 x 297 mm A5: 148 x 210 mm Executive: 184,2 x 266,7 mm

(συνέχεια)

Τύπος	Μέγεθος
	Legal: 216 x 356 mm
Πανό	Χαρτί για πανό HP Banner Paper, A4 σε σχήμα Z Χαρτί υπολογιστή: (χωρίς τα διάτρητα άκρα)
Φάκελοι	U.S. #10: 105 x 241 mm A2: 111 x 146 mm DL: 110 x 220 mm C6: 114 x 162 mm
Φιλμ διαφάνειας	Letter: 216 x 279 mm A4: 210 x 297 mm
Φωτογραφικό χαρτί	102 x 152 mm 127 x 178 mm Letter: 216 x 279 mm A4: 210 x 297 mm
Κάρτες	76 x 127 mm 101 x 152 mm 127 x 178 mm A6: 105 x 148,5 mm Καρτ-ποστάλ Χαγκάκι: 100 x 148 mm
Ετικέτες	Letter: 216 x 279 mm A4: 210 x 297 mm
Προσαρμοσμένο	76 x 127 mm έως 216 x 356 mm

Προδιαγραφές περιθωρίου εκτύπωσης

	Άνω (εμπρός πλευρά)	Κάτω (πίσω πλευρά)
Χαρτί ή φιλμ διαφάνειας		
U.S. (Letter, Legal, Executive)	1,8 mm	3 mm
ISO (A4, A5) και JIS (B5)	1,8 mm	6,0 mm
Φάκελοι		
	3,2 mm ()	14,3 mm
Κάρτες		
	1,8 mm	6,7 mm

Προδιαγραφές εκτύπωσης

- ανάλυση ασπρόμαυρης εκτύπωσης 1200 επί 1200 dpi
- ανάλυση έγχρωμης εκτύπωσης 1200 επί 1.200 με HP PhotoREt III

- Μέθοδος: θερμική ψεκασμού drop-on-demand
- Γλώσσα: HP PCL Level 3, PCL3 GUI ή PCL 10
- Η ταχύτητα εκτύπωσης διαφέρει ανάλογα με την πολυπλοκότητα του εγγράφου
- Κύκλος λειτουργίας: 500 εκτυπωμένες σελίδες ανά μήνα (μέση τιμή)
- Κύκλος λειτουργίας: 5000 εκτυπωμένες σελίδες ανά μήνα (μέγιστο)
- Εκτύπωση μεγέθους πανοράματος

Λειτουργία		Ανάλυση (dpi)	Ταχύτητα (ppm)
Βέλτιστη	ασπρόμαυρη	1200 x 1200	2
	Χρώμα	βελτιστοποιημένη ανάλυση 1200 x 1200 έως 4800 dpi	2
Κανονική	ασπρόμαυρη	600 x 600	9,8
	Χρώμα	600 x 600	5,7
Γρήγορη	ασπρόμαυρη	300 x 300	30
	Χρώμα	300 x 300	20

Προδιαγραφές αντιγραφής

- Ψηφιακή επεξεργασία εικόνας
- Έως 99 αντίγραφα από το πρωτότυπο (διαφέρει ανάλογα με το μοντέλο)
- Ψηφιακή μεγέθυνση από 25 έως 400% (διαφέρει ανάλογα με το μοντέλο)
- Προσαρμογή στη σελίδα, Αφίσσα, Πολλές στη σελίδα
- Μέχρι 30 ασπρόμαυρα και 20 έγχρωμα αντίγραφα ανά λεπτό (ο αριθμός ποικίλλει ανάλογα με το μοντέλο)
- Η ταχύτητα αντιγραφής διαφέρει ανάλογα με την πολυπλοκότητα του εγγράφου.

Λειτουργία		Ταχύτητα (ppm)	Ανάλυση εκτύπωσης (dpi)	Ανάλυση σάρωσης (dpi)
Βέλτιστη	ασπρόμαυρη	μέχρι 0,8	1200 x 1200	1200 x 1200
	Χρώμα	μέχρι 0,8	1200 x 1200	1200 x 1200
Κανονική	ασπρόμαυρη	μέχρι 9,8	600 x 600	600 x 1200
	Χρώμα	μέχρι 5,7	600 x 600	600 x 1200
Γρήγορη	ασπρόμαυρη	μέχρι 30	300* x 300	600 x 1200
	Χρώμα	μέχρι 20	600 x 300	600 x 1200

Προδιαγραφές φαξ

- Ανεξάρτητη δυνατότητα ασπρόμαυρου και έγχρωμου φαξ
- Μέχρι 130 γρήγορες κλήσεις (ποικίλλει ανάλογα με το μοντέλο)
- Μνήμη έως 150 σελίδες (ποικίλλει ανάλογα με το μοντέλο, με βάση τη δοκιμαστική εικόνα ITU-T #1 σε τυπική ανάλυση). Οι πιο σύνθετες σελίδες ή η υψηλότερη ανάλυση θα διαρκέσουν περισσότερο και θα χρησιμοποιήσουν περισσότερη μνήμη.
- Φαξ πολλαπλών σελίδων με μη αυτόματο τρόπο

- Αυτόματη επανάκληση (μέχρι 5 φορές)
- Αναφορές επιβεβαίωσης και δραστηριότητας
- Φαξ CCITT/ITU Group 3 με λειτουργία διόρθωσης σφαλμάτων (ECM)
- μετάδοση 33,6 Kbps
- 3 δευτερόλεπτα/σελίδα στα 33,6 Kbps (με βάση τη δοκιμαστική εικόνα ITU-T #1 σε τυπική ανάλυση). Οι πιο σύνθετες σελίδες ή η υψηλότερη ανάλυση θα διαρκέσουν περισσότερο και θα χρησιμοποιήσουν περισσότερη μνήμη.
- Εντοπισμός κτύπων με αυτόματη εναλλαγή σε συσκευή φαξ/τηλεφωνητή

	Φωτογραφική (dpi)	Λεπτομερής (dpi)	Τυπική (dpi)
Ασπρόμαυρη	200 x 200	200 x 200	200 x 100
Χρώμα	200 x 200	200 x 200	200 x 200

Προδιαγραφές κάρτας μνήμης

- Μέγιστος συνιστώμενος αριθμός αρχείων στην κάρτα μνήμης: 1,000
- Μέγιστο συνιστώμενο μέγεθος μεμονωμένων αρχείων: 12 megapixel μέγιστο, 8 MB μέγιστο
- Μέγιστο συνιστώμενο μέγεθος κάρτας μνήμης: 1 GB (σε στερεά κατάσταση μόνο)

Σημείωση Εάν η συσκευή HP all-in-one λειτουργεί κοντά στα συνιστώμενα όρια της κάρτας μνήμης, η απόδοση μπορεί να είναι χαμηλότερη από την αναμενόμενη.

Υποστηριζόμενοι τύποι καρτών μνήμης

- CompactFlash
- SmartMedia
- Memory Stick
- Memory Stick Duo
- Memory Stick Pro
- Secure Digital
- MultimediaCard (MMC)
- xD-Picture Card

Προδιαγραφές σάρωσης

- Συμπεριλαμβάνεται πρόγραμμα επεξεργασίας εικόνας (Image editor)
- Ενσωματωμένο λογισμικό οπτικής αναγνώρισης χαρακτήρων (OCR) που μετατρέπει αυτόματα το σαρωμένο κείμενο σε επεξεργάσιμο κείμενο
- Η ταχύτητα σάρωσης διαφέρει ανάλογα με την πολυπλοκότητα του εγγράφου.
- Διασύνδεση συμβατή με Twain
- Ανάλυση: οπτική ανάλυση 2.400 x 4800 dpi, ενισχυμένη μέχρι 19.200 dpi
- Χρώμα: έγχρωμη 48-bit, κλίμακα του γκρι 8-bit (256 επίπεδα του γκρι)
- Μέγιστο μέγεθος σάρωσης από γυάλινη επιφάνεια: 216 x 355,6 mm

Φυσικά χαρακτηριστικά

- 35,3 cm
- **Πλάτος:** 54,9 cm
- **Βάθος:** 39,7 cm
43,8 cm (με εγκατεστημένο το Βοηθητικό εξοπλισμό αυτόματης εκτύπωσης δύο όψεων HP)
- **Βάρος:** 11,3 kg
11,9 kg (με εγκατεστημένο το Βοηθητικό εξοπλισμό αυτόματης εκτύπωσης δύο όψεων HP)
14,2 kg (με εγκατεστημένο το Βοηθητικό εξοπλισμό αυτόματης εκτύπωσης δύο όψεων HP και τον προαιρετικό δίσκο 250 φύλλων απλού χαρτιού της HP)

Προδιαγραφές ισχύος

- Κατανάλωση ρεύματος: μέγιστο 75 W
- Τάση εισόδου: AC 100 έως 240 V ~ 2 A 50-60 Hz, γειωμένη
- Τάση εξόδου: DC 31Vdc===2420 mA

Περιβαλλοντικές προδιαγραφές

- Συνιστώμενος εύρος θερμοκρασίας λειτουργίας: 15° έως 32° C (59° έως 90° F)
- Επιτρεπόμενο εύρος θερμοκρασίας λειτουργίας: -15° έως 35° C (5° έως 104° F)
- Υγρασία: 15% έως 85% σχετική υγρασία χωρίς συμπύκνωση
- Εύρος θερμοκρασίας σε κατάσταση εκτός λειτουργίας (αποθήκευση): -4° έως 60° C (-40° έως 140° F)
- Η εκτύπωση από τη συσκευή HP all-in-one μπορεί να είναι ελαφρά παραμορφωμένη εάν υπάρχουν ισχυρά ηλεκτρομαγνητικά πεδία
- Η HP συνιστά τη χρήση καλωδίων USB μήκους μικρότερου ή ίσου με 3 μέτρα (10 πόδια) για τον περιορισμό του θορύβου από ισχυρά ηλεκτρομαγνητικά πεδία

Πρόσθετες προδιαγραφές

Εάν έχετε πρόσβαση στο Internet, μπορείτε να βρείτε πληροφορίες σχετικά με τις εκπομπές θορύβου από την τοποθεσία web της HP: Μεταβείτε στη διεύθυνση: www.hp.com/support.

Περιβαλλοντικό πρόγραμμα διαχείρισης προϊόντος

Η ενότητα αυτή περιέχει πληροφορίες σχετικά με τα περιβαλλοντικά πρότυπα.

Προστασία του περιβάλλοντος

Η Hewlett-Packard αναλαμβάνει να παρέχει προϊόντα ποιότητας με τρόπο που δεν βλάπτει το περιβάλλον. Αυτό το προϊόν σχεδιάστηκε με διάφορα χαρακτηριστικά ώστε να ελαχιστοποιούνται οι επιπτώσεις του στο περιβάλλον.

Για περισσότερες πληροφορίες, επισκεφτείτε την τοποθεσία web της HP "Commitment to the Environment", στη διεύθυνση:

www.hp.com/hpinfo/globalcitizenship/environment/index.html

Παραγωγή όζοντος

Αυτό το προϊόν δεν παράγει υπολογίσιμες ποσότητες αερίων του όζοντος (O3).

Κατανάλωση ενέργειας

Energy usage drops significantly while in ENERGY STAR® mode, which saves natural resources, and saves money without affecting the high performance of this product. This product qualifies for ENERGY STAR, which is a voluntary program established to encourage the development of energy-efficient office products.



ENERGY STAR is a U.S. registered service mark of the U.S. EPA. As an ENERGY STAR partner, HP has determined that this product meets ENERGY STAR guidelines for energy efficiency.

For more information on ENERGY STAR guidelines, go to the following website:

www.energystar.gov

Χρήση χαρτιού

Αυτό το προϊόν είναι κατάλληλο για χρήση ανακυκλωμένου χαρτιού σύμφωνα με το πρότυπο DIN 19309.

Πλαστικά εξαρτήματα

Τα πλαστικά εξαρτήματα άνω των 25 γραμμαρίων χαρακτηρίζονται σύμφωνα με τα διεθνή πρότυπα που βελτιώνουν την ικανότητα αναγνώρισης πλαστικών για σκοπούς ανακύκλωσης στο τέλος της διάρκειας ζωής του προϊόντος.

Φύλλα δεδομένων ασφάλειας υλικού

Μπορείτε να λάβετε τα φύλλα δεδομένων ασφάλειας υλικών (MSDS) από το web site της HP στη διεύθυνση:

www.hp.com/go/msds

Οι πελάτες που δεν έχουν πρόσβαση στο Internet μπορούν να επικοινωνήσουν με το τοπικό Κέντρο Υποστήριξης Πελατών της HP.

Πρόγραμμα ανακύκλωσης

Η HP προσφέρει μεγάλο αριθμό προγραμμάτων επιστροφής προϊόντων και ανακύκλωσης σε πολλές χώρες/περιοχές, καθώς και συνεργασία με ορισμένα από τα μεγαλύτερα κέντρα ανακύκλωσης ηλεκτρονικών σε παγκόσμιο επίπεδο. Επίσης, η HP εξοικονομεί πόρους ανανεώνοντας και πουλώντας ξανά ορισμένα από τα πιο γνωστά προϊόντα της.

Αυτό το προϊόν της HP περιέχει τα παρακάτω υλικά, τα οποία μπορεί να απαιτούν ειδικό χειρισμό στο τέλος της ζωής τους:

- Υδράργυρο στη λάμπα φθορισμού του σαρωτή (< 2 mg)
- Μόλυβδο στα σημεία συγκόλλησης

Πρόγραμμα ανακύκλωσης αναλωσίμων HP inkjet

Η HP δεσμεύεται για την προστασία του περιβάλλοντος. Το πρόγραμμα ανακύκλωσης αναλωσίμων HP Inkjet είναι διαθέσιμο σε πολλές χώρες/περιοχές και επιτρέπει την ανακύκλωση των χρησιμοποιημένων δοχείων μελάνης, χωρίς χρέωση. Για περισσότερες πληροφορίες, επισκεφτείτε την παρακάτω τοποθεσία web:

www.hp.com/hpinfo/globalcitizenship/environment/recycle/inkjet.html

Κανονισμοί

Η συσκευή HP all-in-one πληροί τις προδιαγραφές προϊόντος στη χώρα/περιοχή σας.

Η ενότητα αυτή περιέχει θέματα κανονισμών, τα οποία δεν αφορούν τις λειτουργίες ασύρματης σύνδεσης.

Κωδικός αναγνώρισης μοντέλου σύμφωνα με τους κανονισμούς

Για σκοπούς αναγνώρισης σε σχέση με τους κανονισμούς, το προϊόν σας διαθέτει έναν κωδικό αναγνώρισης μοντέλου σύμφωνα με τους κανονισμούς. Ο κωδικός αναγνώρισης μοντέλου του προϊόντος σας είναι SDGOB-0305-02/SDGOB-0305-03. Αυτός ο αριθμός δεν πρέπει να συγχέεται με την ονομασία του προϊόντος (HP Officejet 7300/7400 series all-in-one) ή τον αριθμό του προϊόντος (Q3461A/Q3462A).

Notice to users of the U.S. telephone network: FCC requirements

This equipment complies with FCC rules, Part 68. On this equipment is a label that contains, among other information, the FCC Registration Number and Ringer Equivalent Number (REN) for this equipment. If requested, provide this information to your telephone company.

An FCC compliant telephone cord and modular plug is provided with this equipment. This equipment is designed to be connected to the telephone network or premises wiring using a compatible modular jack which is Part 68 compliant. This equipment connects to the telephone network through the following standard network interface jack: USOC RJ-11C.

The REN is useful to determine the quantity of devices you may connect to your telephone line and still have all of those devices ring when your number is called. Too many devices on one line may result in failure to ring in response to an incoming call. In most, but not all, areas the sum of the RENs of all devices should not exceed five (5). To be certain of the number of devices you may connect to your line, as determined by the REN, you should call your local telephone company to determine the maximum REN for your calling area.

If this equipment causes harm to the telephone network, your telephone company may discontinue your service temporarily. If possible, they will notify you in advance. If advance notice is not practical, you will be notified as soon as possible. You will also be advised of your right to file a complaint with the FCC. Your telephone company may make changes in its facilities, equipment, operations, or procedures that could affect the proper operation of your equipment. If they do, you will be given advance notice so you will have the opportunity to maintain uninterrupted service.

If you experience trouble with this equipment, please contact the manufacturer, or look elsewhere in this manual, for warranty or repair information. Your telephone company may ask you to disconnect this equipment from the network until the problem has been corrected or until you are sure that the equipment is not malfunctioning.

This equipment may not be used on coin service provided by the telephone company. Connection to party lines is subject to state tariffs. Contact your state public utility commission, public service commission, or corporation commission for more information.

This equipment includes automatic dialing capability. When programming and/or making test calls to emergency numbers:

- Remain on the line and explain to the dispatcher the reason for the call.
- Perform such activities in the off-peak hours, such as early morning or late evening.

Σημείωση The FCC hearing aid compatibility rules for telephones are not applicable to this equipment.

The Telephone Consumer Protection Act of 1991 makes it unlawful for any person to use a computer or other electronic device, including fax machines, to send any message unless such message clearly contains in a margin at the top or bottom of each transmitted page or on the first page of transmission, the date and time it is sent and an identification of the business, other entity, or other individual sending the message and the telephone number of the sending machine or such business, other entity, or individual. (The telephone number provided may not be a 900 number or any other number for which charges exceed local or long-distance transmission charges.) In order to program this information into your fax machine, you should complete the steps described in the software.

FCC statement

The United States Federal Communications Commission (in 47 CFR 15.105) has specified that the following notice be brought to the attention of users of this product.

Declaration of Conformity: This equipment has been tested and found to comply with the limits for a Class B digital device, pursuant to part 15 of the FCC Rules. Operation is subject to the following two conditions: (1) this device may not cause harmful interference, and (2) this device must accept any interference received, including interference that may cause undesired operation. Class B limits are designed to provide reasonable protection against harmful interference in a residential installation. This equipment generates, uses, and can radiate radio frequency energy, and, if not installed and used in accordance with the instructions, may cause harmful interference to radio communications. However, there is no guarantee that interference will not occur in a particular installation. If this equipment does cause harmful interference to radio or television reception, which can be determined by turning the equipment off and on, the user is encouraged to try to correct the interference by one or more of the following measures:

- Reorient the receiving antenna.
- Increase the separation between the equipment and the receiver.

- Connect the equipment into an outlet on a circuit different from that to which the receiver is connected.
- Consult the dealer or an experienced radio/TV technician for help.

For more information, contact the Product Regulations Manager, Hewlett-Packard Company, San Diego, (858) 655-4100.

The user may find the following booklet prepared by the Federal Communications Commission helpful: How to Identify and Resolve Radio-TV Interference Problems. This booklet is available from the U.S. Government Printing Office, Washington DC, 20402. Stock No. 004-000-00345-4.



Προσοχή Pursuant to Part 15.21 of the FCC Rules, any changes or modifications to this equipment not expressly approved by the Hewlett-Packard Company may cause harmful interference and void the FCC authorization to operate this equipment.

Exposure to radio frequency radiation



Προσοχή The radiated output power of this device is far below the FCC radio frequency exposure limits. Nevertheless, the device shall be used in such a manner that the potential for human contact during normal operation is minimized. This product and any attached external antenna, if supported, shall be placed in such a manner to minimize the potential for human contact during normal operation. In order to avoid the possibility of exceeding the FCC radio frequency exposure limits, human proximity to the antenna shall not be less than 20 cm (8 inches) during normal operation.

Note à l'attention des utilisateurs du réseau téléphonique Canadien/ notice to users of the Canadian telephone network

Cet appareil est conforme aux spécifications techniques des équipements terminaux d'Industrie Canada. Le numéro d'enregistrement atteste de la conformité de l'appareil. L'abréviation IC qui précède le numéro d'enregistrement indique que l'enregistrement a été effectué dans le cadre d'une Déclaration de conformité stipulant que les spécifications techniques d'Industrie Canada ont été respectées. Néanmoins, cette abréviation ne signifie en aucun cas que l'appareil a été validé par Industrie Canada.

Pour leur propre sécurité, les utilisateurs doivent s'assurer que les prises électriques reliées à la terre de la source d'alimentation, des lignes téléphoniques et du circuit métallique d'alimentation en eau sont, le cas échéant, branchées les unes aux autres. Cette précaution est particulièrement importante dans les zones rurales.

Le numero REN (Ringer Equivalence Number) attribue a chaque appareil terminal fournit une indication sur le nombre maximal de terminaux qui peuvent etre connectes a une interface telefonique. La terminaison d'une interface peut se composer de n'importe quelle combinaison d'appareils, à condition que le total des numéros REN ne dépasse pas 5.

Base sur les résultats de tests FCC Partie 68, le numero REN de ce produit est 0.2B.

This equipment meets the applicable Industry Canada Terminal Equipment Technical Specifications. This is confirmed by the registration number. The abbreviation IC before the registration number signifies that registration was performed based on a Declaration of Conformity indicating that Industry Canada technical specifications were met. It does not imply that Industry Canada approved the equipment.

Users should ensure for their own protection that the electrical ground connections of the power utility, telephone lines and internal metallic water pipe system, if present, are connected together. This precaution may be particularly important in rural areas.

Σημείωση The Ringer Equivalence Number (REN) assigned to each terminal device provides an indication of the maximum number of terminals allowed to be connected to a telephone interface. The termination on an interface may consist of any combination of devices subject only to the requirement that the sum of the Ringer Equivalence Numbers of all the devices does not exceed 5.

The REN for this product is 0.2B, based on FCC Part 68 test results.

Σημείωση για χρήστες στον Ευρωπαϊκό Οικονομικό Χώρο



Το προϊόν αυτό έχει σχεδιαστεί για σύνδεση στο αναλογικό δημόσιο τηλεφωνικό δίκτυο μεταγωγής (PSTN) των χωρών/περιοχών του Ευρωπαϊκού Οικονομικού Χώρου.

Η συμβατότητα με το δίκτυο εξαρτάται από τις ρυθμίσεις που έχει επιλέξει ο πελάτης, για τις οποίες πρέπει να γίνει επαναφορά ώστε να χρησιμοποιηθούν σε τηλεφωνικό δίκτυο χώρας/περιοχής εκτός από εκείνη στην οποία αγοράστηκε το προϊόν. Επικοινωνήστε με τον αντιπρόσωπο ή με την Hewlett-Packard Company εάν απαιτείται πρόσθετη υποστήριξη για το προϊόν.

Ο εξοπλισμός αυτός έχει πιστοποιηθεί από τον κατασκευαστή σύμφωνα με την Οδηγία 1999/5/EC (annex II) για τη σύνδεση ενός μόνο τερματικού στο δημόσιο τηλεφωνικό δίκτυο μεταγωγής (PSTN) που ισχύει για ολόκληρη την Ευρώπη. Εντούτοις, λόγω διαφορών μεταξύ των μεμονωμένων PSTN των διαφόρων χωρών, η πιστοποίηση δεν παρέχει, από μόνη της, εξασφάλιση επιτυχούς λειτουργίας σε κάθε σημείο τερματικού δικτύου PSTN.

Σε περίπτωση που θα παρουσιαστούν προβλήματα, θα πρέπει με την πρώτη ευκαιρία να επικοινωνήσετε με τον προμηθευτή του εξοπλισμού.

Ο εξοπλισμός αυτός έχει σχεδιαστεί για τονική κλήση DTMF και κλήση με διακοπή βρόχου. Στην εξαιρετική περίπτωση που θα παρουσιαστούν προβλήματα με την κλήση με διακοπή βρόχου, συνιστάται η χρήση αυτού του εξοπλισμού μόνο με τη ρύθμιση της τονικής κλήσης DTMF.

Notice to users of the German telephone network

This HP fax product is designed to connect only to the analogue public-switched telephone network (PSTN). Please connect the TAE N telephone connector plug, provided with the HP all-in-one into the wall socket (TAE 6) code N. This HP fax product can be used as a single device and/or in combination (in serial connection) with other approved terminal equipment.

Geräuschemission

LpA < 70 dB am Arbeitsplatz im Normalbetrieb nach DIN 45635 T. 19

Notice to users in Japan (VCCI-2)

この装置は、情報処理装置等電波障害自主規制協議会（VCCI）の基準に基づくクラスB情報技術装置です。この装置は、家庭環境で使用することを目的としていますが、この装置がラジオやテレビジョン受信機に近接して使用されると受信障害を引き起こすことがあります。
取り扱い説明書に従って正しい取り扱いをして下さい。

Notice to users in Korea

사용자 안내문(B급 기기)

이 기기는 비업무용으로 전자파 적합 등록을 받은 기기로서, 주거지역에서는 물론 모든 지역에서 사용할 수 있습니다.

Σημειώσεις κανονισμών για ασύρματα προϊόντα

Η ενότητα αυτή περιέχει πληροφορίες κανονισμών, οι οποίες ισχύουν για τα ασύρματα προϊόντα.

Note à l'attention des utilisateurs Canadien/notice to users in Canada

For Indoor Use. This digital apparatus does not exceed the Class B limits for radio noise emissions from the digital apparatus set out in the Radio Interference Regulations of the Canadian Department of Communications. The internal wireless radio complies with RSS 210 of Industry Canada.

For Indoor Use. Le présent appareil numérique n'émet pas de bruit radioélectrique dépassant les limites applicables aux appareils numériques de la classe B prescrites dans le Règlement sur le brouillage radioélectrique édicté par le ministère des Communications du Canada. Le composant RF interne est conforme à la norme CDN-210 d'Industrie Canada.

ARIB STD-T66 (Japan)

この機器の使用周波数帯では、電子レンジ等の産業・科学・医療用機器のほか工場の製造ライン等で使用されている移動体識別用の構内無線局（免許を要する無線局）及び特定小電力無線局（免許を要しない無線局）が運用されています。

- 1 この機器を使用する前に、近くで移動体識別用の構内無線局及び特定小電力無線局が運用されていないことを確認して下さい。
- 2 万一、この機器から移動体識別用の構内無線局に対して電波干渉の事例が発生した場合には、速やかに使用周波数を変更するか又は電波の発射を停止した上、下記連絡先にご連絡頂き、混信回避のための処置等（例えば、パーティションの設置など）についてご相談して下さい。
- 3 その他、この機器から移動体識別用の特定小電力無線局に対して電波干渉の事例が発生した場合など何かお困りのことが起きたときは、次の連絡先へお問い合わせ下さい。

連絡先：日本ヒューレット・パッカード株式会社 TEL：0120-014121

2.4DS4

Notice to users in Italy

License required for use. Verify with your dealer or directly with General Direction for Frequency Planning and Management (Direzione Generale Pianificazione e Gestione Frequenze).

E' necessaria una concessione ministeriale anche per l'uso del prodotto. Verifici per favore con il proprio distributore o direttamente presso la Direzione Generale Pianificazione e Gestione Frequenze.

Notice to users in France

For 2.4 GHz Wireless LAN operation of this product certain restrictions apply: This equipment may be used indoor for the entire 2400-2483.5 MHz frequency band (channels 1-13). For outdoor use, only 2454-2483.5 MHz frequency band (channels 10-13) may be used. For the latest requirements, see www.art-telecom.fr.

Pour une utilisation en réseau sans fil 2,4 GHz de ce produit, certaines restrictions s'appliquent : cet appareil peut être utilisé à l'intérieur des bâtiments sur toute la bande de fréquences 2400-2483,5 MHz (canaux 1-13). Pour une utilisation à l'extérieur des bâtiments, seule la partie 2454-2483,5 MHz (canaux 10-13) peut être utilisée. Pour connaître les dernières réglementations en vigueur, consultez le site Web www.art-telecom.fr.

Σημείωση για χρήστες στον Ευρωπαϊκό Οικονομικό Χώρο (ασύρματα προϊόντα)

Τα προϊόντα που εκπέμπουν ραδιοκύματα και φέρουν σήμανση προειδοποίησης CE 0682 ή CE είναι συμβατά με την οδηγία R&TTE (1999/5/EC), η οποία έχει εκδοθεί από την Ευρωπαϊκή Επιτροπή.

Σημείωση Προϊόν LAN ραδιοκυμάτων χαμηλής ισχύος για λειτουργία στη ζώνη των 2,4-GHz, για οικιακά περιβάλλοντα και περιβάλλοντα γραφείου. Σε κάποιες χώρες/περιοχές, η χρήση του προϊόντος μπορεί να υπόκειται σε ορισμένους περιορισμούς όπως αναφέρεται για συγκεκριμένες χώρες/περιοχές παρακάτω.

Το προϊόν αυτό μπορεί να χρησιμοποιηθεί στις παρακάτω χώρες/περιοχές της ΕΕ και της ΕΖΕΣ: Αυστρία, Βέλγιο, Δανία, Φινλανδία, Γερμανία, Ελλάδα, Ισλανδία, Ιρλανδία, Ιταλία, Λιχτενστάιν, Λουξεμβούργο, Κάτω χώρες, Νορβηγία, Πορτογαλία, Σουηδία, Ελβετία και Ηνωμένο Βασίλειο. Για κανονική ασύρματη λειτουργία LAN αυτού του προϊόντος, είναι διαθέσιμη μόνο μια ζώνη στη Γαλλία (Κανάλια 10, 11, 12 και 13). L'Autorité de régulation des télécommunications (ART) has special regulations for hotspots allowing additional channels. Για περισσότερες πληροφορίες σχετικά με τους τοπικούς κανονισμούς, δείτε την τοποθεσία του ART στο web: www.art-telecom.fr.

Declaration of conformity (European Economic Area)

The Declaration of Conformity in this document complies with ISO/IEC Guide 22 and EN 45014. It identifies the product, manufacturer's name and address, and applicable specifications recognized in the European community.

HP Officejet 7300 series declaration of conformity



DECLARATION OF CONFORMITY

according to ISO/IEC Guide 22 and EN 45014

Manufacturer's Name: Hewlett-Packard Company

Manufacturer's Address: 16399 West Bernardo Drive
San Diego CA 92127, USA

declares, that the product

Regulatory Model Number: SDGOB-0305-02

Product Name: OfficeJet 7300 Series (**Q3461A**)

Model Number(s): OfficeJet 7310 (Q5562A), 7313 (Q5562A), 7310xi (Q5563A)

Power Adapter(s) HP part#: 0950-4483 (domestic)
0950-4484 (international)

conforms to the following Product Specifications:

Safety: IEC 60950-1: 2001
EN 60950-1: 2002
IEC 60825-1 Edition 1.2: 2001 / EN 60825-1+A11+A2+A1: 2002 Class 1(Laser/Led)
UL 60950-1: 2003
CAN/CSA-22.2 No. 60950-1-03
NOM 019-SFCI-1993, AS/NZS 60950: 2000, GB4943: 2001

EMC: CISPR 22:1997 / EN 55022:1998 Class B
CISPR 24:1997 / EN 55024:1998
IEC 61000-3-2: 2000 / EN 61000-3-2: 2000
IEC 61000-3-3/A1: 2001 / EN 61000-3-3/ A1: 2001
CNS13438:1998, VCCI-2
FCC Part 15-Class B/CES-003, Issue 2
GB9254: 1998, EN 301-489-17:2002

Telecom: TBR 21:1998, AS/ACIF S002:2001

Supplementary Information:

The product herewith complies with the requirements of the Low Voltage Directive 73/23/EC, the EMC Directive 89/336/EC and with the R&TTE Directive 1999/5/EC (Annex II) and carries the CE-marking accordingly. The product was tested in a typical configuration.

24 February 2004
Date

Steve Smith, Hardware Test & Regs MGR.

European Contact for regulatory topics only: Hewlett Packard GmbH, HQ-TRE, Herrenberger Strasse 140,
D-71034 Böblingen Germany, (FAX +49-7031-14-3143
US Contact: Hewlett Packard Co. 16399 W. Bernardo Dr. San Diego, CA, USA, 92127

HP Officejet 7400 series declaration of conformity



DECLARATION OF CONFORMITY

according to ISO/IEC Guide 22 and EN 45014

Manufacturer's Name: Hewlett-Packard Company

Manufacturer's Address: 16399 West Bernardo Drive
San Diego CA 92127, USA

declares, that the product

Regulatory Model Number: SDGOB-0305-03

Product Name: OfficeJet 7400 Series (**Q3462A**)

Model Number(s): OfficeJet 7410 (Q5569A/B, Q5573C-Japan), 7410xi (Q5564A), 7413 (Q5570A)

Power Adapter(s) HP part#: 0950-4483 (domestic)
0950-4484 (international)

conforms to the following Product Specifications:

Safety: IEC 60950-1: 2001
EN 60950-1: 2002
IEC 60825-1 Edition 1.2: 2001 / EN 60825-1+A11+A2+A1: 2002 Class 1(Laser/Led)
UL 60950-1: 2003
CAN/CSA-22.2 No. 60950-1-03
NOM 019-SFCI-1993, AS/NZS 60950: 2000, GB4943: 2001

EMC: CISPR 22:1997 / EN 55022:1998 Class B
CISPR 24:1997 / EN 55024:1998
IEC 61000-3-2: 2000 / EN 61000-3-2: 2000
IEC 61000-3-3/A1: 2001 / EN 61000-3-3/ A1: 2001
CNS13438:1998, VCCI-2
FCC Part 15-Class B/ICES-003, Issue 2
GB9254: 1998, EN 301-489-17:2002

Telecom: TBR 21:1998, AS/ACIF S002

Supplementary Information:

The product herewith complies with the requirements of the Low Voltage Directive 73/23/EC, the EMC Directive 89/336/EC and with the R&TTE Directive 1999/5/EC (Annex II) and carries the CE-marking accordingly. The product was tested in a typical configuration.

11 March 2004

Date

Steve Smith, Hardware Test & Regs MGR.

European Contact for regulatory topics only: Hewlett Packard GmbH, HQ-TRE, Herrenberger Strasse 140, D-71034 Böblingen Germany, (FAX +49-7031-14-3143)

Ευρετήριο

- A**
- άκυρο
 - κουμπί 5
- ακύρωση
 - αντιγραφή 81
 - εργασία εκτύπωσης 90
 - σάρωση 87
 - φαξ 128, 144, 149
- ανάλυση
 - φαξ 139
- αναγνωριστικό τεχνικής υποστήριξης 248
- αναφορά αυτόματου ελέγχου 136, 186
- αναφορές
 - αναφορά αυτόματου ελέγχου 136
 - αποτυχία ελέγχου φαξ 215
 - αρχείο καταγραφής φαξ 136
 - αυτόματος έλεγχος 186
 - επιβεβαίωση 136
 - λίστα γρήγορων κλήσεων 136
 - σφάλμα 136
 - τελευταία συναλλαγή φαξ 136
 - φαξ 119, 125, 136, 214
- αναφορές επιβεβαίωσης, φαξ 136
- αναφορές σφαλμάτων, φαξ 136
- αντίγραφα χωρίς περίγραμμα
 - πλήρωση ολόκληρης σελίδας 73
 - φωτογραφία 10 x 15 cm (4 x 6 ίντσες) 72
- αντίγραφο
 - αντίγραφο χωρίς περίγραμμα 72
 - βελτίωση ανοιχτόχρωμων περιοχών 78
 - βιβλιοδεσία 79
 - δύο όψεων 70
 - μέγεθος, προσαρμοσμένο 76
 - μεγέθυνση 76
 - μεγέθυνση σε αφίσα 79
 - προδιαγραφές αντιγραφής 264
 - σειρά. *δείτε* συρραφή
 - σιδερότυπα 80
 - σμίκρυνση 76
 - σμίκρυνση/μεγέθυνση αντιγράφων 75
 - συρραφή 71
 - φωτογραφίες σε χαρτί μεγέθους letter ή A4 73
- αντίθεση, φαξ 140
- αντιγραφή
 - legal σε letter 76
 - ένταση χρώματος 77
 - ακύρωση 81
 - αριθμός αντιγράφων 69
 - ασπρόμαυρα έγγραφα 70
 - δύο σε μία 71
 - κείμενο, βελτίωση 77
 - κουμπί μενού 6
 - μέγεθος χαρτιού 65
 - μενού 8
 - ποιότητα 67
 - πολλές σε μία σελίδα 74
 - προεπιλεγμένες ρυθμίσεις 68
 - σμίκρυνση 76
 - ταχύτητα 67
 - τύποι χαρτιού, συνιστώμενοι 65
 - φωτογραφίες, βελτίωση 77
- αντικατάσταση δοχείων μελάνης 188
- αντιμετώπιση προβλημάτων
 - HP Instant Share, δεν έχει εγκατασταθεί 227
 - έλεγχος διεύθυνσης DNS 241
 - έλεγχος διεύθυνσης proxy 241
 - έλεγχος ρυθμίσεων proxy 239
 - αποστολή φαξ 219, 221
 - αποτυχία σύνδεσης με το HP Instant Share 239
 - αρχείο Readme 201
 - αυτόματοι τηλεφωνητές 224
 - γλώσσα, εμφάνιση 204
 - δεν έχουν οριστεί προορισμοί 228
 - δεν υπάρχει σύνδεση στο δίκτυο. 238
 - διακοπή σύνδεσης με την υπηρεσία HP Instant Share 242
 - δοχεία μελάνης 205, 237
 - εγκατάσταση λογισμικού 208
 - εγκατάσταση υλικού 202
 - ελάχιστη εγκατάσταση 227
 - εμπλοκές, χαρτί 44, 208, 230
 - εμπλοκή χαρτιού 208
 - επικοινωνία με την Υποστήριξη HP 200
 - κάρτες μνήμης 242, 244
 - καλώδιο USB 202
 - κατεστραμμένο αρχείο προορισμού 242
 - λήψη φαξ 219, 222
 - λανθασμένες τιμές 204
 - λειτουργίες HP Instant Share 237
 - μπλοκαρισμένος φορέας 208
 - ο διακομιστής DNS δεν ανταποκρίνεται 241
 - παράσιτα στη γραμμή τηλεφώνου 225
 - πηγές υποστήριξης 200
 - πληροφορίες για 200
 - προβλήματα φαξ 219, 221, 224, 226
 - προορισμοί μη εξουσιοδοτημένοι 242
 - ρύθμιση 202
 - ρύθμιση HP Instant Share 226
 - σχετικά με τη ρύθμιση 202
 - φαξ 214
 - φαξ έλεγχος 215
 - χαρτί 230

απάντηση σε συνδυασμό
κτύπων 99, 144
απαιτήσεις συστήματος 262
αποθήκευση
 φαξ στη μνήμη 145
 φωτογραφίες σε
 υπολογιστή 47
απομακρυσμένη εκτύπωση.
Δείτε απομακρυσμένη
εκτύπωση HP
απομακρυσμένη εκτύπωση HP
 επισκόπηση 161
 τρόπος απομακρυσμένης
 εκτύπωσης 177
αποστολή σε συσκευή
 HP Director
 (Macintosh) 158
 HP Image Zone 168
 HP Image Zone
 (Macintosh) 157
 HP Image Zone
 (Windows) 155
 από κάρτα
 μνήμης 151, 165
 σαρωμένες
 εικόνες 153, 167
 συνδεδεμένη μέσω USB 61
 σύνδεση σε δίκτυο 62
αποστολή φαξ
 βασικό φαξ 124
 γρήγορες κλήσεις 127
 επανάκληση 127
 μη αυτόματη 126, 129, 221
 μνήμη, από 129
 παρακολούθηση
 κλήσης 129
 προγραμματισμός 128
 πρωτότυπα δύο
 όψεων 125
αριθμοί τηλεφώνου,
υποστήριξη πελατών 247
αριθμός κτύπων πριν την
απάντηση σε φαξ 130
αριθμός σειράς 248
αριστερό βέλος 6
αρχείο DPOF 60
αρχείο Readme 201
αρχείο προορισμού
 αποστολή
 φωτογραφιών 166
ασφάλεια
 κάρτα Bluetooth 24
αυτόματες αναφορές φαξ 136

αυτόματη απάντηση
 κουμπί 4
 λυχνία 4
αυτόματη εκτύπωση 173
αυτόματος έλεγχος 172
αυτόματος τροφοδότης
εγγράφων
 αφαίρεση καλύμματος
 πρόσοψης 232
 εμπλοκές, αντιμετώπιση
 προβλημάτων 231
 επανατοποθέτηση
 καλύμματος πρόσοψης 236
 καθαρισμός 231
 προβλήματα
 τροφοδότησης,
 αντιμετώπιση
 προβλημάτων 231
 τοποθέτηση
 πρωτοτύπου 34
αφίσες
 αντίγραφο 79

B
βέλτιστη ποιότητα
αντιγραφής 67
βιβλιοδεσία
 περιθώρια 79
βοήθεια HP (OS 9 HP Image
Zone) 18
βοηθητικός εξοπλισμός,
παραγγελία 182

Γ
γρήγορη εκτύπωση 59
γρήγορη κλήση
 αποστολή φαξ 127
 δημιουργία
 καταχωρήσεων 137, 138
 εκτύπωση λίστας 136
 επεξεργασία 139
 ομάδες 138
 ρυθμίσεις διαγραφής 139
γρήγορη ποιότητα
αντιγραφής 67
γραμμή ADSL. *Δείτε* γραμμή
DSL
 γραμμή DSL, ρύθμιση με
 φαξ 97
 γραμμή ISDN, ρύθμιση 98
γυάλινη επιφάνεια
 καθαρισμός 184

τοποθέτηση
πρωτοτύπου 35
γυάλινη επιφάνεια σάρωσης
καθαρισμός 184
τοποθέτηση
πρωτοτύπου 35

Δ
δίσκος απλού χαρτιού 250
 φύλλων
 φαξ, επιλογή για 141
δίσκος εισόδου
 φαξ, επιλογή για 141
 χωρητικότητα 262
δίσκος χαρτιού
 φαξ, επιλογή για 141
 χωρητικότητα δίσκου
 εισόδου 262
δεξί βέλος 5
δημιουργία αντιγράφων
 HP Director (Windows) 12
 OS 9 HP Image Zone
 (Macintosh) 17
 OS X HP Image Zone
 (Macintosh) 14
διακομιστής ονομάτων
περιοχής
 ελέγξτε τη διεύθυνση
 IP 239, 241
διακοπή
 αντιγραφή 81
 εργασία εκτύπωσης 90
 προγραμματισμένο
 φαξ 128
 σάρωση 87
 φαξ 144, 149
διακριτός ήχος
κλήσης 99, 121, 144
διαφάνειες
 τοποθέτηση 42
δοχεία. *Δείτε* δοχεία μελάνης
δοχεία μελάνης
 έλεγχος επιπέδων
 μελάνης 185
 αντικατάσταση 188
 αντιμετώπιση
 προβλημάτων 205, 237
 αποθήκευση 193
 δοχείο γκρι μελάνης
 φωτογραφικής
 εκτύπωσης 192

δοχείο μελάνης
 φωτογραφικής
 εκτύπωσης 192
 ευθυγράμμιση 194
 καθαρισμός 195
 καθαρισμός επαφών 195
 καθαρισμός περιοχής
 ακροφυσίων μελάνης 197
 ονόματα εξαρτημάτων 188
 παραγγελία 181
 χειρισμός 188

E

έγχρωμη οθόνη γραφικών
 αλλαγής γλώσσας 204
 αλλαγής τιμών 204
 εικονίδα 7
 προφύλαξη οθόνης 8
 έλεγχος
 αποτυχία ελέγχου
 φαξ 215
 θύρα φαξ 216
 καλώδιο τηλεφώνου 216
 κατάσταση γραμμής
 φαξ 217
 πρίζα τηλεφώνου 216
 ρύθμιση φαξ 119, 214
 τόνο κλήσης 218
 υλικό φαξ, έλεγχος 215
 έλεγχος κατάστασης γραμμής,
 φαξ 217
 έλεγχος σωστής θύρας,
 φαξ 216
 έλεγχος τόνου κλήσης,
 αποτυχία 218
 έλεγχος υλικού, φαξ 215
 έλεγχος φαξ συνδεδεμένου σε
 ενεργή πρίζα τηλεφώνου 216
 έναρξη αντιγραφής, έγχρωμη 5
 έναρξη αντιγραφής,
 ασπρόμαυρη 5
 ένταση ήχου, ρύθμιση φαξ 143
 εγγύηση
 δήλωση 258
 εγκατάσταση καλωδίου
 USB 202
 εγκατάσταση λογισμικού
 συσκευής 227
 εγκατάσταση υλικού
 αντιμετώπιση
 προβλημάτων 202
 εικονίδια ασύρματης σύνδεσης
 ad-hoc 7

εικονίδια ενσύρματης
 σύνδεσης 7
 εικονίδια επιπέδου μελάνης 7
 εικονικό πληκτρολόγιο 134
 εισαγωγή κειμένου 134
 εκτύπωση
 ακύρωση εργασίας 90
 αναφορά αυτόματου
 ελέγχου 186
 αναφορές
 φαξ 119, 125, 136
 από εφαρμογή
 λογισμικού 88
 από τον υπολογιστή 88
 γρήγορη εκτύπωση 59
 επιλογές εκτύπωσης 89
 και από τις δύο όψεις της
 σελίδας 131
 προδιαγραφές
 εκτύπωσης 263
 φαξ 147
 φωτογραφίες από αρχείο
 DPOF 60
 φωτογραφίες από κάρτα
 μνήμης 57
 φύλλο δοκιμαστικής
 εκτύπωσης 49
 ελάχιστη εγκατάσταση 227
 εμπλεκές βοηθητικού
 εξοπλισμού εκτύπωσης δύο
 όψεων, αντιμετώπιση
 προβλημάτων 231
 εμπλεκές, χαρτί 44, 208, 230
 ενημέρωση λογισμικού. *δείτε*
 ενημέρωση συσκευής
 ενημέρωση συσκευής
 Macintosh 246
 Windows 245
 πληροφορίες για 245
 ενσωματωμένος web
 server 239
 επίπεδα μελάνης, έλεγχος 185
 επανάκληση φαξ 127, 145
 επαναφορά εργοστασιακών
 ρυθμίσεων 199
 επανεγκατάσταση
 λογισμικού 212
 επανεκτύπωση φαξ στη
 μνήμη 147
 επιστροφή συσκευής HP all-in-
 one 252
 εργοστασιακές ρυθμίσεις,
 επαναφορά 199

ετικέτες
 τοποθέτηση 42
 ευθυγράμμιση δοχείων
 μελάνης 194
 ευχετήριες κάρτες,
 τοποθέτηση 42
 εφαρμογή λογισμικού,
 εκτύπωση από 88
H
 ήχοι, ρύθμιση φαξ 143
 η HP στο Web (OS 9 HP
 Image Zone) 18
 ημερομηνία, ρύθμιση 133

K

κάρτα μνήμης
 προδιαγραφές κάρτας
 μνήμης 265
 κάρτα μνήμης
 CompactFlash 45
 κάρτα μνήμης Memory Stick 45
 κάρτα μνήμης MicroDrive 45
 κάρτα μνήμης MultiMediaCard
 (MMC) 45
 κάρτα μνήμης Secure
 Digital 45
 κάρτα μνήμης SmartMedia 45
 κάρτα μνήμης xD 45
 κάρτα μνήμης φωτογραφιών.
δείτε κάρτες μνήμης
 κάρτες μνήμης
 αποθήκευση αρχείων σε
 υπολογιστή 47
 αποστολή
 φωτογραφιών 151, 165
 εκτύπωση αρχείου
 DPOF 60
 εκτύπωση
 φωτογραφιών 57
 ελαττωματικές 242
 επισκόπηση 45
 τοποθέτηση κάρτας 47
 φωτογραφίες,
 διαμοιρασμός (USB) 61
 φωτογραφίες,
 διαμοιρασμός (δίκτυο) 62
 φύλλο δοκιμαστικής
 εκτύπωσης 49
 κάρτες Χαγκάκι,
 τοποθέτηση 40
 κάτω βέλος 5
 κάτω δίσκος χαρτιού

φαξ, επιλογή για 141
καθαρισμός
αυτόματος τροφοδότης
εγγράφων 231
γυάλινη επιφάνεια 184
δοχεία μελάνης 195
εξωτερική επιφάνεια 185
επαφές δοχείων
μελάνης 195
πίσω όψη καλύμματος 185
περιοχή ακροφυσίων
δοχείων μελάνης 197
καλώδιο 2 συρμάτων 219, 225
καλώδιο 4 συρμάτων 219, 225
καλώδιο δύο
συρμάτων 219, 225
καλώδιο τεσσάρων
συρμάτων 219, 225
καλώδιο τηλεφώνου
επιβεβαίωση 216
προέκταση 225
σύνδεση, αποτυχία 216
κανονική ποιότητα
αντιγραφής 67
κανονισμοί 267
καρτ-ποστάλ, τοποθέτηση 40
κατάργηση εγκατάστασης
λογισμικό 212
κατάσταση εξοικονόμησης
ενέργειας 198
κείμενο
βελτίωση αντιγράφων 77
εισαγωγή στο
πληκτρολόγιο 134
κεφαλίδα, φαξ 133
κλείστε τη συσκευή HP all-in-
one 238
κουμπί OK 5
κουμπί έναρξη σάρωσης 4
κουμπί έναρξης έγχρωμου
φαξ 4
κουμπί έναρξης ασπρόμαυρου
φαξ 4
κουμπί αριθμού αντιγράφων 6
κουμπί γρήγορης κλήσης 4
κουμπί δύο όψεων 5
κουμπί εκτύπωσης
φωτογραφιών 5
κουμπί ενεργοποίησης 6
κουμπί επανάκλησης/παύσης 4
κουμπί επιλογής δίσκου 5
κουμπί μεγέθυνσης/
σμίκρυνσης 6

κουμπί μεταφοράς εικόνων
(HP Director) 12
κουμπί περιστροφής 6
κουμπί ποιότητας 6
κουμπί σμίκρυνσης/
μεγέθυνσης 6
κουμπιά γρήγορης κλήσης
ενός πατήματος 4
κύττοι, απάντηση σε
συνδυασμό 144
κωδικός αναγνώρισης
συνδρομητή 133
κύριος δίσκος χαρτιού
φαξ, επιλογή για 141

A

λήψη εικόνων στο HP Instant
Share 160, 171
λήψη φαξ
αντιμετώπιση
προβλημάτων 219, 222
μη αυτόματα 131
προώθηση 143
τηλεπαραλαβή 132
λίστα πρόσβασης, HP Instant
Share 163, 178
λειτουργία απάντησης 121
λειτουργία διόρθωσης
σφάλματος 146
λογισμικό
αντιμετώπιση
προβλημάτων
εγκατάστασης 208
επανεγκατάσταση 212
κατάργηση
εγκατάστασης 212
λυχνία προσοχής 6

M

μέσα. *δείτε* χαρτί
μεγέθυνση αντιγράφων 73
μεμονωμένες καταχωρήσεις
γρήγορης κλήσης 137
μεταφορά εικόνων
OS 9 HP Image Zone 17
OS X HP Image Zone 14
μη αυτόματη
αναφορές φαξ 136
αντιμετώπιση
προβλημάτων, φαξ 221
αποστολή, φαξ 126, 129
λήψη, φαξ 131
μνήμη

αποθήκευση φαξ 145
διαγραφή φαξ 147
επανεκτύπωση φαξ 147
μπλοκαρισμένος φορέας 208
μόντεμ. *δείτε* μόντεμ
υπολογιστή
μόντεμ υπολογιστή
αντιμετώπιση
προβλημάτων 219, 222
ρύθμιση για
φαξ 103, 105, 111

O

ομάδα καταχωρήσεων
γρήγορης κλήσης 138

P

πάνω βέλος 6
πίνακας ελέγχου
εισαγωγή κειμένου 134
επισκόπηση 3
πίσω δίσκος χαρτιού 68
πίσω όψη καλύμματος,
καθαρισμός 185
παλμική κλήση 142
παράλληλα τηλεφωνικά
συστήματα 93
παραγγελία
βοηθητικός εξοπλισμός 182
δοχεία μελάνης 181
λογισμικό 183
οδηγός ρύθμισης 183
οδηγός χρήσης 183
χαρτί 181
παρακολούθηση κλήσης 129
παρουσίαση 60
περιβάλλον
ανακύκλωση αναλώσιμων
inkjet 267
κατανάλωση ενέργειας 266
παραγωγή όζοντος 266
περιβαλλοντικό
πρόγραμμα διαχείρισης
προϊόντος 266
πλαστικά εξαρτήματα 267
προστασία 266
χρήση χαρτιού 267
περιβαλλοντικές
προδιαγραφές 266
περιθώρια
αντίγραφο 79
περισσότερες εφαρμογές (OS
9 HP Image Zone) 18

- πιο ανοιχτό
 αντίγραφο 77
 φαξ 140
 πιο σκούρο
 αντίγραφο 77
 φαξ 140
 πλήρωση ολόκληρης σελίδας
 μεγέθυνση
 φωτογραφίας 73
 πληκτρολόγιο 4, 134
 πρίζα τηλεφώνου, φαξ 216
 προβλήματα
 εγκατάστασης 201
 προβλήματα σύνδεσης,
 φαξ 219, 221
 προγραμματισμός, φαξ 128
 προδιαγραφές
 διαφάνειες 262
 ετικέτες 262
 φάκελοι 262
 φωτογραφικό χαρτί 262
 φωτογραφικό χαρτί 10 x 15
 cm 262
 χαρτί legal 262
 χαρτί letter 262
 χαρτί για πανό 262
 προδιαγραφές εκτύπωσης
 περιθωρίου 263
 προδιαγραφές ισχύος 266
 προεπιλεγμένες ρυθμίσεις
 επαναφορά 199
 φαξ 141
 προεπισκόπηση εικόνων 174
 προορισμοί
 δημιουργία 162
 διαχείριση 178
 προσαρμογή στη σελίδα 75
 προστατευτικό δοχείου
 μελάνης 193
 προφύλαξη οθόνης 8
 προώθηση φαξ 143, 144
- P**
- ρυθμίσεις
 αυτόματη απάντηση 121
 επιλογές εκτύπωσης 89
 ημερομηνία και ώρα 133
 ταχύτητα, φαξ 147
 φαξ 141
 ρυθμίσεις proxy 241
 ρυθμός baud 147
 ρύθμιση
 έλεγχος φαξ 119, 214
- αντιμετώπιση
 προβλημάτων φαξ 214
 γραμμή DSL 97
 γραμμή ISDN 98
 διακριτός ήχος
 κλήσης 99, 144
 κοινή γραμμή
 τηλεφώνου 101
 κουμπί μενού 6
 μενού 10
 μόντεμ
 υπολογιστή 103, 105, 111, 115
 ξεχωριστή γραμμή φαξ 96
 σύστημα PBX 98
 τηλεφωνητής 109, 111
 φαξ 92
 φωνητικό
 ταχυδρομείο 102, 115
- Σ**
- σάρωση
 HP Instant
 Share 84, 153, 167
 από απευθείας
 συνδεδεμένη συσκευή 83
 από συσκευή δικτύου 83
 από τον πίνακα ελέγχου 83
 διακοπή 87
 μενού 9
 προδιαγραφές
 σάρωσης 265
 σε κάρτα μνήμης 86
 φύλλο δοκιμαστικής
 εκτύπωσης 52
 σάρωση εγγράφου
 HP Director (Windows) 12
 OS 9 HP Image Zone
 (Macintosh) 17
 σάρωση εικόνας
 HP Director (Windows) 12
 OS 9 HP Image Zone
 (Macintosh) 17
 OS X HP Image Zone
 (Macintosh) 14
 σάρωση σε
 κουμπί μενού 4
 μενού (USB - Macintosh) 9
 μενού (USB - Windows) 8
 σάρωση σε OCR (OS X HP
 Image Zone) 14
 σειριακό τηλεφωνικό
 σύστημα 93
 σημειώσεις κανονισμών
- Canadian statement 269
 declaration of conformity
 (European Economic
 Area) 272
 FCC requirements 267
 FCC statement 268
 notice to users in
 Japan 270
 notice to users in
 Korea 270
 notice to users of the
 German telephone
 network 270
 κωδικός αναγνώρισης
 μοντέλου σύμφωνα με τους
 κανονισμούς 267
 σημείωση για χρήστες στον
 Ευρωπαϊκό Οικονομικό
 Χώρο 270
 σημειώσεις κανονισμών
 ασύρματων προϊόντων
 notice to users in
 Canada 271
 notice to users in
 France 271
 notice to users in Italy 271
 σημείωση για χρήστες στον
 Ευρωπαϊκό Οικονομικό
 Χώρο 272
 σιδερότυπα
 τοποθέτηση 42
 σμίκρυνση φαξ για
 προσαρμογή 145
 σμίκρυνση/μεγέθυνση
 ανιγράφων
 αλλαγή μεγέθους για
 προσαρμογή σε letter 76
 αλλαγή μεγέθους για
 προσαρμογή σε letter ή
 A4 75
 ανιγγραφή πολλών σε μία
 σελίδα 74
 αφίσα 79
 προσαρμοσμένο
 μέγεθος 76
 συντήρηση
 έλεγχος επιπέδων
 μελάνης 185
 αναφορά αυτόματου
 ελέγχου 186
 αντικατάσταση δοχείων
 μελάνης 188

επιαναφορά
εργοστασιακών
ρυθμίσεων 199
ευθυγράμμιση δοχείων
μελάνης 194
καθαρισμός δοχείων
μελάνης 195
καθαρισμός εξωτερικής
επιφάνειας 185
καθαρισμός επιφάνειας 184
καθαρισμός πίσω όψης
καλύμματος 185
κατάσταση εξοικονόμησης
ενέργειας 198
χρόνος καθυστέρησης
ερώτησης 199
συρραφή
αντίγραφα 71
κουμπί 5
σύμβολα, εισαγωγή 134
σύστημα PBX, ρύθμιση 98

T

τεχνικές πληροφορίες
απαιτήσεις συστήματος 262
βάρος 265
μεγέθη χαρτιού 262
περιβαλλοντικές
προδιαγραφές 266
προδιαγραφές
αντιγραφής 264
προδιαγραφές ασύρματης
λειτουργίας 271
προδιαγραφές
εκτύπωσης 263
προδιαγραφές εκτύπωσης
περιθωρίου 263
προδιαγραφές ισχύος 266
προδιαγραφές κάρτας
μνήμης 265
προδιαγραφές
σάρωσης 265
προδιαγραφές φαξ 264
προδιαγραφές χαρτιού 262
φυσικές προδιαγραφές 265
χωρητικότητα δίσκου
εισόδου 262
τηλέφωνο
αποστολή φαξ 126
λήψη φαξ 131
τηλεπαραλαβή για λήψη
φαξ 132
τηλεφωνητής

αντιμετώπιση
προβλημάτων 224
λήψη φαξ 121, 130
ρύθμιση 109, 111
τηλεφωνητής συσκευής
τηλεφώνου. *δείτε* τηλεφωνητής
τηλεφωνικοί αριθμοί,
υποστήριξη πελατών 247
τονική κλήση 142
τοποθέτηση
διαφάνειες 42
ετικέτες 42
ευχετήριες κάρτες 42
κάρτες Χαγκάκι 40
καρτ-ποστάλ 40
πρωτότυπα 34
σιδερότυπα 42
φάκελοι 41
φωτογραφικό χαρτί 10 x 15
cm 39
φωτογραφικό χαρτί 4 x
15,24 cm 39
χαρτί A4 37
χαρτί legal 37
χαρτί letter 37
χαρτί για πανό 42
χαρτί πλήρους μεγέθους 37
τύποι σύνδεσης που
υποστηρίζονται
Ethernet 22
USB 21
ασύρματα 22
κάρτα Bluetooth 22

Y

υποστήριξη
πηγές 200
πριν καλέσετε 200
υποστήριξη HP
πριν καλέσετε 200
υποστήριξη πελατών
HP Quick Exchange
Service (Japan) 252
Japan 252
Korea 251
αναγνωριστικό τεχνικής
υποστήριξης 248
αριθμός σειράς 248
Αυστραλία 251
Β. Αμερική 248
εγγύηση 257
εκτός ΗΠΑ 248
επικοινωνία 247

τοποθεσία web 247

Φ

φάκελοι
τοποθέτηση 41
φαξ
Internet, μέσω 148, 226
PC μόντεμ,
ρύθμιση 103, 105, 111, 115
έλεγχος 119, 214
ένταση ήχου 143
ακύρωση 149
ανάλυση 139
αναφορές 119, 125, 136
αντίθεση 140
αντιμετώπιση
προβλημάτων 214
απάντηση σε κλήση 131
απάντηση σε συνδυασμό
κτύπων 144
αποστολή 124
αριθμός κτύπων πριν την
απάντηση 130
αυτόματη απάντηση,
ρύθμιση 123
αυτόματη σμίκρυνση 145
γρήγορη
κλήση 127, 137, 138, 139
γραμμή DSL, ρύθμιση 97
γραμμή ISDN, ρύθμιση 98
δίσκος χαρτιού 141
διαγραφή 147
διακριτός ήχος
κλήσης 99, 121, 144
εισαγωγή κειμένου και
συμβόλων 134
επανάκληση 127, 145
επανεκτύπωση 147
εφεδρική λήψη φαξ 145
ημερομηνία και ώρα 133
καλώδιο
τηλεφώνου 216, 219, 225
κεφαλίδα 133
κουμπί μενού 4
λήψη 130
λειτουργία απάντησης,
ρύθμιση 121, 123
λειτουργία διόρθωσης
σφάλματος 146
μέγεθος χαρτιού 142
μενού 9
μη αυτόματη
αποστολή 126, 221

- μη αυτόματη λήψη 131
 - ο έλεγχος απέτυχε 215
 - παράσιτα στη γραμμή τηλεφώνου 225
 - παρακολούθηση κλήσης 129
 - παύση 134
 - πιο ανοιχτό ή πιο σκούρο 140
 - προγραμματισμός 128
 - προδιαγραφές φαξ 264
 - προεπιλογές 141
 - προώθηση φαξ 143, 144
 - πρωτότυπα μίας όψης 125, 131
 - ρυθμίσεις 139, 141
 - ρύθμιση 92, 214
 - σύστημα PBX, ρύθμιση 98
 - ταχύτητα 147
 - τηλεπαραλαβή για λήψη 132
 - τηλεφωνητής 109, 111, 222, 224
 - τονική ή παλμική κλήση 142
 - φωνητικό ταχυδρομείο, ρύθμιση 102, 115
 - φαξ διπλής όψης 125, 131
 - φαξ δύο όψεων 125, 131
 - φορέας, μπλοκαρισμένος 208
 - φυσικές προδιαγραφές 265
 - φωνητικό ταχυδρομείο αντιμετώπιση προβλημάτων 222
 - ρύθμιση για φαξ 102, 115, 121
 - φωτογραφία
 - κουμπί μενού 6
 - μενού 9
 - φωτογραφίες
 - e-mail 84
 - HP Image Zone 155, 168
 - αποστολή 84
 - αποστολή από αρχείο προορισμού 166
 - αποστολή από κάρτα μνήμης 151, 165
 - αποστολή σαρωμένων εικόνων 153, 167
 - αρχείο κατεστραμμένο 244
 - αυτόματη εκτύπωση 173
 - βελτίωση αντιγράφων 78
 - γρήγορη εκτύπωση 59
 - διαμοιρασμός 84
 - δοχείο γκρι μελάνης
 - φωτογραφικής εκτύπωσης 192
 - δοχείο μελάνης φωτογραφικής εκτύπωσης 192
 - εκτύπωση 172
 - εκτύπωση από αρχείο DPOF 60
 - εκτύπωση, ακύρωση 176
 - επιλογές εκτύπωσης 175
 - κατάργηση επιλογής 58
 - λήψη από αποδεκτούς αποστολείς 171
 - λήψη από οποιονδήποτε αποστολέα 171
 - μέγεθος αρχείου 244
 - μη αυτόματη εκτύπωση 174
 - μη υποστηριζόμενη μορφή αρχείου 244
 - παρουσίαση 60
 - προεπισκόπηση 174
 - σάρωση 84
 - χωρίς περίγραμμα 58
 - φωτογραφίες χωρίς περίγραμμα εκτύπωση από κάρτα μνήμης 58
 - φωτογραφικό χαρτί
 - τοποθέτηση 39
 - φωτογραφικό χαρτί 10 x 15 cm
 - τοποθέτηση 39
 - φωτογραφικό χαρτί 4 x 15,24 cm, τοποθέτηση 39
 - φύλλο δοκιμαστικής εκτύπωσης εκτύπωση 49
 - κουμπί 6
 - μενού 10
 - σάρωση 52
 - συμπλήρωση 50
- X**
- χαρτί
 - legal σε letter, αντιγραφή 76
 - αντιμετώπιση προβλημάτων 230
 - εμπλοκές 44, 208, 230
 - μέγεθος χαρτιού αντιγραφής 65
 - μέγεθος, ρύθμιση για φαξ 142
 - μεγέθη χαρτιού 262
 - μη συμβατοί τύποι 36
 - παραγγελία 181
 - προδιαγραφές χαρτιού 262
 - συνιστώμενοι τύποι 36
 - συνιστώμενοι τύποι χαρτιού αντιγραφής 65
 - τοποθέτηση 37
 - χαρτί A4, τοποθέτηση 37
 - χαρτί legal
 - τοποθέτηση 37
 - χαρτί letter
 - τοποθέτηση 37
 - χαρτί για πανό
 - τοποθέτηση 42
 - χρόνος καθυστέρησης ερώτησης 199
 - χρώμα
 - ένταση 77
 - αντίγραφα 78
- Ψ**
- ψηφιακή φωτογραφική μηχανή PictBridge 58
- Ω**
- ώρα, ρύθμιση 133
- B**
- Bluetooth
 - έλεγχος ταυτότητας μέσω κλειδιού πρόσβασης 24
 - δυνατότητα πρόσβασης 24
 - ρυθμίσεις ασφαλείας 24
 - σύνδεση στη συσκευή HP all-in-one 22
- D**
- declaration of conformity
 - European Economic Area 272
 - HP Officejet 7300 series 273
 - HP Officejet 7400 series 274
 - DNS. *Δείτε* διακομιστής ονομάτων περιοχής
- E**
- EWS. *Δείτε* ενσωματωμένος web server

F

FCC requirements 267
FCC statement 268
FoIP 148, 226

H

HP all-in-one
επιστροφή συσκευής HP
all-in-one 252
πληροφορίες για 2
HP Director
HP Instant Share 158
εκκίνηση 11
λείπουν εικονίδια 211
HP Gallery
OS 9 HP Image Zone 17
OS X HP Image Zone 15
HP Image Print (OS X HP
Image Zone) 15
HP Image Zone
HP Instant
Share 155, 157, 168
Macintosh 13, 16, 157
Windows 11, 155
αποστολή εικόνων 168
επισκόπηση 11
κουμπί (Windows) 12
HP Instant Share
HP Image Zone 155, 168
ακύρωση αποστολής
εικόνων 168
ακύρωση εργασιών
εκτύπωσης 176
Αναφορά σφάλματος 244
ανοιχτή
λειτουργία 160, 163, 171
αντιμετώπιση
προβλημάτων μηνυμάτων
σφάλματος 237
αντιμετώπιση
προβλημάτων
ρύθμισης 226
απομακρυσμένη εκτύπωση
HP 161, 177
αποστολή
εικόνων 84, 151, 159, 164, 242
αποστολή εικόνων
(USB) 61
αποστολή εικόνων
(δίκτυο) 62
αποστολή εικόνων από το
HP image Zone (USB) 155

αποστολή εικόνων με
ηλεκτρονικό ταχυδρομείο
από το HP Image Zone
(δίκτυο) 168
αποστολή σαρωμένων
εικόνων 153, 167
αποστολή σαρώσεων 84
αποστολή σαρώσεων με
ηλεκτρονικό
ταχυδρομείο 84
αποστολή σε
συσκευή 84, 151, 155, 162, 164
, 168
αποστολή σε συσκευή
(USB) 61
αποστολή σε συσκευή
(δίκτυο) 62
αποστολή φωτογραφιών
από κάρτα μνήμης
(USB) 151
αποστολή φωτογραφιών
από κάρτα μνήμης
(δίκτυο) 165
αποστολή φωτογραφιών
από κάρτα μνήμης με
ηλεκτρονικό
ταχυδρομείο 61
αποστολή φωτογραφιών
από κάρτα μνήμης με
ηλεκτρονικό ταχυδρομείο
(δίκτυο) 165
αποστολή φωτογραφιών με
ηλεκτρονικό ταχυδρομείο
από το HP Image Zone
(USB) 155
αρχείο κατεστραμμένο 244
αρχείο προορισμού 166
αυτόματη
εκτύπωση 163, 173
αυτόματος έλεγχος 172
γενικά σφάλματα 237
διακοπή σύνδεσης 242
διακοπή υπηρεσίας 243
διαχείριση
λογαριασμού 178
εικονίδια 7
εκτύπωση εικόνων 172
ελάχιστη εγκατάσταση 227
επιλογές εκτύπωσης 175

επισκόπηση 150, 159
η σύνδεση απέτυχε 243
ηλεκτρονικά άλμπουμ 61
ιδιωτική
λειτουργία 160, 163, 171
κατάργηση εικόνων 177
κουμπί μενού 5
λήψη από αποδεκτούς
αποστολές 171
λήψη από οποιονδήποτε
αποστολέα 171
λήψη εικόνων 160, 171
λίστα πρόσβασης 163
μενού 10
μενού επιλογών 178
μη αυτόματη εκτύπωση
εικόνων 174
ποιοτικές εκτυπώσεις 61
προεπισκόπηση
εικόνων 174
προορισμοί 162, 228
προορισμοί μη
εξουσιοδοτημένοι 242
ρύθμιση (USB) 151
ρύθμιση (μέσω
δικτύου) 161
σάρωση εικόνων 84
σφάλματα σύνδεσης 238
υπέρβαση μεγέθους
αρχείου 244
υπέρβαση ορίου
αποθήκευσης 242
υπηρεσία μη διαθέσιμη 243
HP Instant Share

I

Instant Share. *δείτε* HP Instant
Share
Internet
φας, χρήση 148, 226

P

PictBridge 58

R

regulatory notices
declaration of conformity
(U.S.) 273, 274

W

Webscan 25



i n v e n t



Εκτυπώθηκε σε τουλάχιστον 50% συνολικά ανακυκλωμένο χαρτί
με τουλάχιστον 10% χρησιμοποιημένο και ανακυκλωμένο χαρτί

© 2004 Hewlett-Packard Development Company, L.P.

Electronic Edition

www.hp.com



Q3461-90180