



HP Photosmart 2600/2700 series all-in-one

מדריך למשתמש



i n v e n t

HP Photosmart 2600/2700 series all-in-one



מדריך למשתמש

© כל הזכויות שמורות Hewlett-Packard Development Company, L.P. 2004.
המידע המובא כאן כפוף לשינוי בלא הודעה מוקדמת.

אין לשכפל, להתאים או לתרגם בלא לקבל רשות מראש בכתב, אלא כפי שמתירים זאת חוקי זכויות היוצרים.



הלוגו של Adobe (אדובי) ושל Acrobat (אקרובט) האם סימני מסחר רשומים או סימני מסחר של חברת Adobe Systems המאוגדת בארה"ב ו/או במדינות אחרות. Windows®, Windows NT®, Windows XP ו-@ME, Windows © 2000 הם סימני מסחר רשומים בארה"ב של חברת Microsoft Corporation. Intel® ו-Pentium® הם סימני מסחר רשומים של חברת Intel Corporation. Energy Star® ו-Energy Star logo הם סימני מסחר רשומים בארה"ב של United States Environmental Protection Agency. מספר פרסום: Q3450-90229 מהדורה ראשונה: יולי 2004

הודעה

האחריות היחידה הניתנת למוצר ושירותי HP היא כפי שהוגדרה בהצהרות האחריות המפורשות המלוות מוצרים ושירותים כאלה. אין להבין דבר מתוך הדברים המובאים כאן כאחריות נוספת. חברת HP לא תישא בכל חבות לשגיאות טכניות, שגיאות עריכה או השמטות כלשהן כאן. חברת HP לא תישא בכל חבות לנזקים אקראיים או נסיבתיים הקשורים עם, או הנובעים מאביזרים, ביצועים או השימוש במסמך זה ובחומרי התוכנית המתוארים בו. **הערה:** ניתן למצוא מידע פיקוח במסגרת פרק המידע הטכני הכלול במדריך זה.



במקומות רבים אוסר החוק ליצור העתקים של הפריטים הבאים. במקרים של ספק, בדוק תחילה עם נציג משפטי.

- ניירות או מסמכים ממשלתיים:
 - פספורטים
 - ניירות הגירה
 - ניירות שירות סלקטיביים
 - תגי, כרטיסי או סמלי זיהוי
- בולים ממשלתיים:
 - בולי דואר,
 - בולי מזון
- המחאות או הוראות תשלום המשוכות על רשיות ממשלתיות
- שטרות כסף, המחאות נוסעים או המחאות בנקאיות

- תעודות פקדון
- יצירות המוגנות על פי זכויות יוצרים

מידע בטיחות

 אזהרה כדי למנוע דליקות או סכנת התחשמלות, אין לחשוף מוצר זה לגשם או לכל סוג של לחות.

יש לפעול תמיד על פי אמצעי הזהירות הבסיסיים בעת השימוש במוצר זה, כדי לצמצם את סכנת הפגיעה מדליקה או התחשמלות.

 אזהרה סכנת התחשמלות פוטנציאלית

- 1 קרא והבן את כל ההוראות בפוסטר ההתקנה.
- 2 יש להשתמש רק בשקע חשמלי מוארך בעת חיבור ההתקן למקור חשמל. אם אינך יודע אם השקע החשמלי מאורך, בדוק אצל חשמלאי מוסמך.
- 3 ציית לכל האזהרות וההוראות שסומנו על גבי המוצר.
- 4 נתק מוצר זה מהשקע החשמלי לפני ניקוי.
- 5 אין להתקין או להשתמש במוצר זה בקירבת מים או כאשר אתה רטוב.
- 6 התקן את המוצר בביטחה על גבי משטח יציב.
- 7 התקן את המוצר באתר מוגן בו איש לא יוכל לדרוך או למעוד על כבל החשמל, ובו לא יארע כל נזק לכבל החשמל.
- 8 אם המוצר אינו פועל בצורה תקינה, עיין בעזרה המקוונת לאיתור תקלות.
- 9 אין בתוך המוצר חלקים כלשהם שהמפעיל יכול לתחזק אותם. יש להעביר את כל השירות והתחזוקה לידי אנשי שירות מוסמכים.
- 10 יש להשתמש במוצר במקום מאוורר היטב.

 אזהרה במקרה של הפסקת חשמל לא ניתן יהיה להפעיל ציוד זה.

תוכן עניינים

5	סקירה כללית HP all-in-one	1
5	ה-HP all-in-one במבט אחד	
6	סקירה לוח הבקרה	
9	סקירת-על של התפריט	
12	השתמש ב-HP Image Zone כדי להפיק יותר מה-HP all-in-one שלך	
19	חפש מידע נוסף	2
21	מידע התחברות	3
21	סוגי חיבור שיש עבורם תמיכה	
21	התחברות באמצעות כבל USB	
21	התחברות באמצעות אתרנט	
22	התחברות אלחוטית	
22	התחברות באמצעות HP bt300 Bluetooth Wireless Printer Adapter	
23	הגדר את אבטחת ה-Bluetooth עבור ה-HP all-in-one שלך	
24	שימוש ב-Webscan	
25	עבודה עם תצלומים	4
25	העבר תצלומים	
26	עריכת תצלומים	
28	שתף אחרים בתצלומים	
29	הדפס תצלומים	
33	טעינת מסמכי מקור וטעינת נייר	5
33	טעינת מקור	
34	בחר ניירות להדפסה והעתקה	
35	טען נייר	
40	הימנע מחסימות נייר	
43	השתמש בכרטיס זיכרון או במצלמת PictBridge	6
43	חריצי כרטיסי הזיכרון ויציאת המצלמה	
44	שליטה באבטחת כרטיס הזיכרון ברשת	
44	העבר תצלומים למחשב שלך	
45	הדפסת תצלומים מגליון הגהה	
48	הגדרת אפשרויות הדפסת תצלום	
50	שימוש במאפייני ההעתקה	
51	הדפסת תצלומים ישירות מכרטיס זיכרון	
53	הדפסת תצלומים ממצלמה דיגיטלית מותאמת PictBridge	
53	שימוש בהדפסה מהירה להדפסת התצלום הנוכחי	
53	הדפסת קובץ DPOF	
54	השתמש בתכונה תצוגת שקופיות	
54	שיתוף תצלומים באמצעות HP Instant Share	
55	השתמש ב-HP Image Zone	
57	שימוש במאפייני ההעתקה	7
57	הגדרת גודל נייר ההעתקה	
58	הגדרת סוג נייר ההעתקה	
59	הגדלת מהירות או איכות ההעתקה	
59	בחירת מגש הזנה	
60	שינוי הגדרות ברירות מחדל להעתקה	
60	הכנת העתקים מרובים של אותו המקור	

60.....	העתקת מסמך בן שני עמודים בשחור ולבן	
61.....	הכן העתקת תצלום ללא שוליים בגודל 10 x 15 ס"מ (4 x 6 אינץ')	
61.....	העתקת תצלום בגודל 10 x 15 ס"מ (4 x 6 אינץ') על עמוד בגודל מלא	
62.....	העתקת תצלום מספר פעמים על עמוד אחד	
63.....	שינוי מקור כך שיתאים לנייר בגודל letter או A4	
63.....	העתקת מקור דהוי	
64.....	העתקת מסמך ששוגר מספר פעמים בפקס	
64.....	שיפור חלקים בהירים של ההעתק	
65.....	הכנת פוסטר	
66.....	הכנת מדבקת גיהוץ צבעונית לחולצות	
66.....	עצירת ההעתקה	
67.....	שימוש במאפייני הסריקה	8
67.....	סריקה ליישום	
68.....	כדי לשלוח סריקה ליעד של HP Instant Share (HP שיתוף מיידי)	
70.....	כדי לשלוח סריקה לכרטיס זיכרון	
70.....	עצירת סריקה	
71.....	הדפסה מהמחשב	9
71.....	הדפסה מיישום	
72.....	שינוי הגדרות הדפסה	
73.....	עצירת עבודת הדפסה	
75.....	הגדרת פקס	10
75.....	מקרה A: קו פקס נפרד (לא מתקבלות שיחות קוליות)	
76.....	מקרה B: התקנת ה- HP all-in-one שלך עם DSL	
77.....	מקרה C: התקנת את ה- HP all-in-one שלך עם מערכת טלפון PBX או קו ISDN	
78.....	מקרה D: פקס עם שירות צלצול מובחן באותו קו טלפון	
79.....	מקרה E: קו קול/פקס משותף	
80.....	מקרה F: קו קול/פקס משותף עם דואר קולי	
81.....	בדוק את הגדרת הפקס שלך	
83.....	שימוש במאפייני הפקס	11
83.....	הגדר את HP all-in-one כדי לקבל פקסים	
85.....	שיגור פקס	
88.....	קבלת פקס	
89.....	הגדרת התאריך והשעה	
90.....	הגדרת כותרת הפקס	
90.....	הזן טקסט וסמלים	
92.....	הדפסת דוחות	
93.....	הגדרת חיוג מהיר	
94.....	שינוי רזולוציית פקס והגדרות בהיר יותר/כהה יותר	
95.....	הגדרת אפשרויות פקס	
99.....	כדי להדפיס שנית או למחוק פקסים ששמורים בזיכרון	
100.....	העברת פקס דרך האינטרנט	
100.....	עצירת שיגור פקס	
101.....	השתמש ב- (HP Instant Share USB)	12
101.....	סקירה כללית	
102.....	צא לדרך	
102.....	שלח תמונות באמצעות ה- HP all-in-one שלך	
105.....	שלח תמונות באמצעות המחשב שלך	
109.....	השימוש ב- HP Instant Share (ברשת)	13
109.....	סקירה כללית	
111.....	צא לדרך	

113.....	שלח תמונות ישירות מה-HP all-in-one שלך	
115.....	שלח תמונות באמצעות המחשב שלך	
117.....	קבל תמונות	
118.....	הדפס את התמונות שהתקבלו	
121.....	הסרת התמונות שנתקבלו	
122.....	הדפסת מסמכים מרחוק	
123.....	הגדר אפשרויות שיתוף מידי HP	
125.....	הזמנת חומרים מתכלים	14
125.....	הזמן נייר, שקפים או אמצעי הדפסה אחרים	
125.....	הזמנת מחסניות הדפסה	
126.....	הזמן אביזרים	
126.....	הזמן חומרים מתכלים אחרים	
129.....	תחזק את ה-HP all-in-one שלך	15
129.....	נקה את ה-HP all-in-one שלך	
130.....	בדיקת רמות הדיו	
130.....	הדפסת דוח בדיקה עצמית	
131.....	עבודה עם מחסניות הדפסה	
140.....	שנה את הגדרות ההתקן	
141.....	צילי תחזוקה עצמית	
143.....	מידע לפתרון בעיות	16
143.....	לפני שתתקשר לתמיכה של HP	
144.....	צפה בקובץ ה-Readme	
144.....	איתור תקלות במהלך ההתקנה:	
163.....	איתור תקלות תפעולי	
171.....	עדכון התקן	
173.....	קבל תמיכה מ HP	17
173.....	קבל תמיכה ומידע נוסף מהאינטרנט	
173.....	תמיכת לקוחות של hp	
173.....	גש למספר הסידורי שלך ולמספר זיהוי השירות	
174.....	התקשרות בצפון אמריקה בתקופת האחריות	
174.....	שיחה ממקום אחר בעולם	
176.....	שיחות באוסטרליה לאחר האחריות	
176.....	טלפן לתמיכת הלקוחות של HP בקוריאה	
177.....	טלפן לתמיכת הלקוחות של HP ביפן	
177.....	הכן את HP all-in-one שלך למשלוח	
183.....	מידע אחריות	18
183.....	משך האחריות המוגבלת	
183.....	שירות במסגרת אחריות	
183.....	שדרוגי אחריות	
183.....	החזרת ה-HP all-in-one שלך לקבלת שירות	
183.....	הצהרת הגבלת אחריות גלובלית של hewlett-packard	
187.....	מידע טכני	19
187.....	דרישות מערכת	
187.....	מפרטי נייר	
189.....	מפרטי הדפסה	
189.....	מפרטי העתקה	
190.....	מפרטי פקס	
190.....	מפרטי כרטיס זיכרון	
191.....	מפרטי סריקה	
191.....	מפרט פיזי	

191.....	מפרטי חשמל
191.....	מפרטים סביבתיים
191.....	מפרטים נוספים
191.....	environmental product stewardship program (תוכנית ניהול סביבתי למוצר)
193.....	Regulatory notices
196.....	Regulatory notices for wireless products
198.....	(Declaration of conformity (European Economic Area
198.....	HP Photosmart 2600 series declaration of conformity
199.....	HP Photosmart 2700 series declaration of conformity
201.....	אינדקס

סקירה כללית HP all-in-one

ניתן לגשת לפונקציות רבות של HP all-in-one באופן ישיר, בלא להדליק את המחשב שלך... תוכל לבצע משימות כמו יצירת העתק, שליחת פקס או הדפסת תמונות מתוך כרטיס זכרון, במהירות ובקלות מתוך ה- HP all-in-one שלך. פרק זה מתאר את מאפייני החומרה של HP all-in-one, את פונקציות לוח הבקרה, וכיצד לגשת לתוכנת **HP Image Zone**.

הערה ל HP Photosmart 2600series all-in-ones ו HP Photosmart 2700series all-in-ones מאפיינים שונים במקצת. אפשר שחלק מהמאפיינים המתוארים במדריך זה אינם רלוונטים לדגם שרכשת.

עצה תוכל לעשות דברים נוספים עם ה-HP all-in-one שלך, באמצעות תוכנת ה-**HP Image Zone** המותקנת במחשב שלך. התוכנה כוללת תפקודים משופרים עבור העתקה, משלוח פקסים, סריקה והדפסת תצלומים, בנוסף לעצות לאיתור תקלות ועזרה ספציפית למוצר שברשותך. למידע נוסף עיין בעזרת ה-**HP Image Zone Help** המוצגת על גבי המסך והשתמש ב-**HP Image Zone** כנדי להפיק יותר מה-HP all-in-one שלך.

ה-HP all-in-one במבט אחד

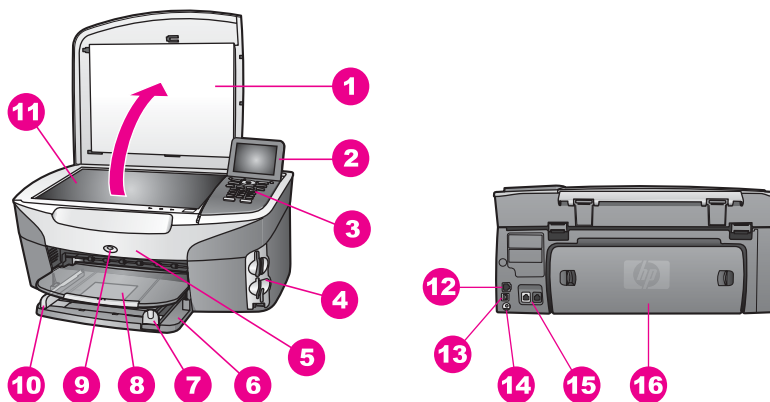

תיוית	תיאור
1	מכסה
2	תצוגה גרפית צבעונית
3	לוח בקרה
4	חריצי כרטיס זכרון וכניסה למצלמת PictBridge
5	דלת גישה למחסנית הדפסה
6	מגש הזנה
7	מוביל אורך נייר
8	מגש פלט

תונית	תיאור	המשך
9	מחונן המעיד שרדיו אלחוטי b 802.11g ו- g פועל (HP Photosmart 2700 series all-in-one בלבד)	
10	מוביל רחב נייר	
11	זכוכית	
12	כניסת אתרנט ונוריות מחונן אתרנט	
13	יציאת USB אחורית	
14	חיבור חשמל	
15	כניסות/יציאות פקס (LINE 1- ו- EXT 2)	
16	דלת ניקוי אחורית	

הערה הרדיו האלחוטי הכלול ב- HP Photosmart 2700 series all-in-one נמצא במצב דלוק על פי ברירת המחדל. נורית (הרדיו האלחוטי) הכחולה משקפת את מצבו של הרדיו האלחוטי, ולכן נשארת דלוקה כל זמן שהרדיו פועל. בזמן חיבור ה-HP all-in-one שלך באמצעות כבל USB או Ethernet, יש לכבות את הרדיו האלחוטי. למידע על כיבוי הרדיו האלחוטי והנורית הכחולה, עיין במדריך הרשת שהגיע עם ה-HP all-in-one שלך.

סקירה לוח הבקרה

סעיף זה מתאר את הפונקציות של הכפתורים, הנוריות ולוח המקשים שבלוח הבקרה, כמו גם צלמיות התצוגה הגרפית הצבעונית ושומר המסך.

מאפייני לוח הבקרה

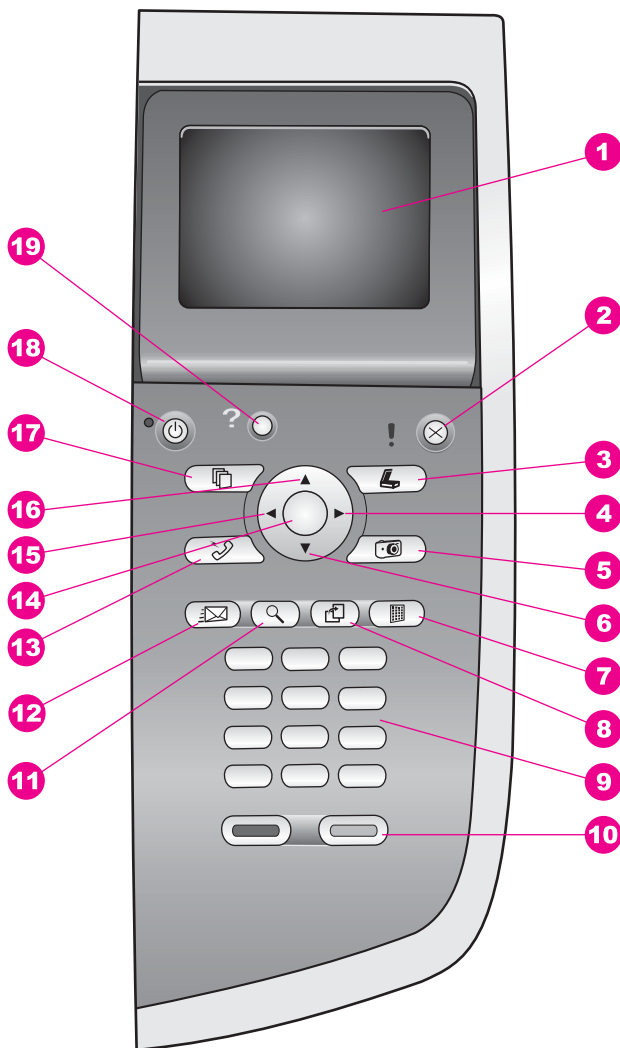









שם ותיאור	תווית
תצוגה גרפית צבעונית: הצגת תפריטים, תצלומים והודעות ניתן להרים את התצוגה הגרפית הצבעונית ולהציב אותה בזווית שתאפשר צפיה טובה יותר.	1
Cancel (ביטול): עצירת עבודה יציאה מתפריט או יציאה מהגדרות.	2
Scan (סריקה): בחירת פונקציית הסריקה. כאשר הלחצן דולק, פונקציית הסריקה נבחרה.	3
חץ ימינה: הגדלת ערכים, או התקדמות בעת הצגת תצלומים בתצוגה הגרפית הצבעונית.	4

שם ותיאור	תווית
Photo (תצלום): בחירת פונקציית התצלום. כאשר הלחצן דולק, פונקציית התצלום נבחרה. השתמש בלחצן זה כדי להדפיס תצלומים מכרטיס זיכרון או כדי לשמור תצלומים במחשב שלך.	5
חץ למטה: ניווט כלפי מטה באפשרויות התפריט.	6
Proof Sheet (גיליון הגהה): הדפס גיליון הגהה כאשר כרטיס זכרון הוכנס לתוך חריץ כרטיס הזכרון. גיליון הגהה מציג תמונות ממוזערות של כל התצלומים הנמצאים בכרטיס הזכרון. תוכל לבחור תצלומים מגיליון ההגהה, ולאחר מכן להדפיס תצלומים אלו באמצעות סריקת גיליון ההגהה..	7
Rotate (סובב): סיבוב התצלום שמוצג כעת בתצוגה הגרפית הצבעונית ב- 90 מעלות. לחיצות נוספות ימשיכו לסובב את התצלום ב- 90 מעלות. הערה הסיבוב משפיע רק כאשר מדפיסים במצב אלבום.	8
לוח מקשים מספרי: הזנת מספרי פקס, ערכים או טקסט.	9
Start Black (התחל שחור) Start Color (התחל צבעוני): התחלת עבודת העתקה בשחור או בצבע, סריקה, שיגור פקס, או משימת כרטיס זיכרון.	10
Zoom (זום): הגדל את הדמות בתצוגה הגרפית הצבעונית. ניתן להשתמש בלחצן זה גם כדי להתאים את תיבת חיתוך השוליים בעת הדפסה..	11
HP Instant Share: גישה אל המאפיינים HP Instant Share של .	12
Fax (פקס): בחירת פונקציית הפקס. כאשר הלחצן דולק, פונקציית הפקס נבחרה.	13
OK (אישור): בחירת תפריט, הגדרה, או הערך שמוצג בתצוגה הגרפית הצבעונית.	14
Left arrow (חץ שמאלה): הקטנת ערכים, או חזרה אחורה בעת הצגת תצלומים בתצוגה הגרפית הצבעונית.	15
Up arrow (חץ למעלה): ניווט כלפי מעלה באפשרויות התפריט.	16
Copy (העתק): בחירת פונקציית העתקה. כאשר הלחצן דולק, פונקציית ההעתקה נבחרה. הלחצן דולק כברירת מחדל.	17
On (מופעל): הפעלה או כיבוי של ה-HP all-in-one כאשר ה-HP all-in-one מכובה, כמות חשמל מינימלית עדיין מסופקת להתקן. נתק את כבל החשמל על מנת לנתק לחלוטין את אספקת החשמל ל-HP all-in-one.	18
Setup (הגדרה): גישה אל מערכת התפריט לשם דיווחים, הגדרות פקס ותחזוקה, כמו גם הפעלת העזרה מתוך המוצר.	19

תצוגה גרפית צבעונית

הצלמיות הבאות מופיעות בתחתית התצוגה הגרפית הצבעונית, כדי לספק מידע חשוב על ה-HP all-in-one שלך. כמה מהצלמיות מופיעות רק אם ל-HP all-in-one שלך יש יכולת לעבוד ברשת אלחוטית.

מטרה	Icon (צלמית)
מראה שמחסנית הדפסה כמעט ריקה. הצבע בתחתית הצלמית תואם את הצבע על גבי מחסנית ההדפסה.. כך למשל, הצלמית הירוקה מייצגת את המחסנית הצבועה למעלה בירוק, שהיא מחסנית ההדפסה התלת-צבעית.	

מטרה	Icon (צלמית)
מציג את רמת הדיו במחסנית ההדפסה המיוצגת על ידי צבע הצלמית. דוגמה זו מציגה מחסנית הדפסת תצלומים אפורה.	
:שמאל מראה שקיים חיבור מחווט. :ימין מראה שלא קיים חיבור מחווט.	
מראה של- HP all-in-one יש יכולת לעבוד עם רשת אלחוטית, אבל כרגע אין שום חיבור לרשת אלחוטית. מיועד למצב תשתית בלבד. (HP Photosmart 2700 series all-in-one בלבד)	
מראה שקיים חיבור רשת אלחוטית אד הוק. (HP Photosmart 2700 series all-in-one בלבד)	
מראה את עוצמת האות של חיבור הרשת האלחוטית. מיועד למצב תשתית בלבד. (HP Photosmart 2700 series all-in-one בלבד)	
מראה שנתקבלה הודעת HP Instant Share.	
מראה שה HP Instant Share הותקנה, אך הדגימה במצב כבוי..	
מראה שמתאם Bluetooth הותקן, וקיים חיבור.	

שומר המסך של התצוגה הגרפית הצבעונית

כדי להאריך את חיי התצוגה הגרפית הצבעונית, מתעמעמת התצוגה כעבור שתי דקות של חוסר פעילות. כעבור שמונה דקות נוספות של חוסר פעילות (סך כולל של עשר דקות) עוברת התצוגה למצב של Screen Saver (שומר מסך). כעבור 60 דקות של חוסר פעילות, עוברת התצוגה הגרפית הצבעונית למצב תרדמה והמסך נכבה לחלוטין. התצוגה חוזרת ונדלקת כאשר אתה מבצע פעולה, כגון לחיצה על לחצן בלוח הבקרה, הרמת המכסה, הכנסת כרטיס זכרון, ביצוע גישה אל ה-HP all-in-one ממחשב המחובר אליה, או חיבור התקן לכניסת המצלמה שבחזית.

סקירת-על של התפריט

הטבלאות הבאות מאפשרות עיון מהיר בתפריטי הרמה העליונה המופיעים בתצוגה הגרפית הצבעונית של ה-HP all-in-one.

תפריט Copy (העתקה)

תפריט Copy (העתקה)
1. מספר ההעתקים
2. Reduce/Enlarge (הגדלה/הקטנה)
3. בחירת מגש
4. גודל נייר
5. סוג נייר
6. Copy Quality (איכות העתקה)
7. Lighter/Darker (בהירה יותר/כהה יותר)
8. Enhancements (שיפורים)
9. Color Intensity (עוצמת צבע)
0. הגדרת ברירות מחדל חדשות

תפריט Scan To (סרוק אל)

תפריט Scan To (סרוק אל), מציג רשימה של יעדי סריקה, כולל יישומים המותקנים במחשב שלך. לכן, אפשר שתפריט ה-Scan To (סרוק אל) שלך יכלול יעדי סריקה שונים מאלו המוצגים כאן.

Scan To (סרוק אל) - USB (Windows)
1. HP Image Zone (אזור תמונות HP)
2. Microsoft PowerPoint
3. Adobe Photoshop
4. HP Instant Share
Photo Memory Card (כרטיס זיכרון צילום)

Scan To (סרוק אל) - USB (Macintosh)
1. JPEG to HP Gallery (JPEG לגלריית HP)
2. Microsoft Word (תוכנת וורד של מיקרוסופט)
3. Microsoft PowerPoint
4. HP Instant Share
Photo Memory Card (כרטיס זיכרון צילום)

Scan Menu (תפריט סריקה)

כאשר ה-HP all-in-one מחוברת לרשת מחוטת או אלחוטית הכוללת מחשב אחד או יותר, מאפשר ה-Scan Menu (תפריט הסריקה). לבחור מחשב מחובר לפני הצגתן של כמה אפשרויות.

תפריט סריקה (ברשת)
1. בחר מחשב
2. HP Instant Share (שיתוף מייד HP)
3. חריצי כרטיסי זיכרון

תפריט Photo (תצלום)

כאשר ה-HP all-in-one מחוברת למחשב אחד או יותר ברשת, מציג ה-Photo Menu (תפריט הצילום) דגרה שונה של אפשרויות מאלו המוצגות כאשר היא מחוברת למחשב באמצעות כבל USB.

תפריט Photo (תצלום)
1. אפשרויות הדפסה
2. עריכה
3. Transfer to computer (העברה למחשב)
4. תצוגת שיקופיות
5. HP Instant Share

Fax menu (תפריט פקס)

Fax menu (תפריט פקס)
1. רזולוציה
2. Lighter/Darker (בהירה יותר/כהה יותר)
3. הגדרת ברירות מחדל חדשות

Proof Sheet (גיליון הגהה)

Proof Sheet (גיליון הגהה)
1. Print Proof Sheet (הדפסת גיליון הגהה)
2. Scan Proof Sheet (סריקת גיליון הגהה)

HP Instant Share תפריט

HP Instant Share
1. Send (שלח)
2. Receive (קבל)
3. HP Instant Share אפשרויות

תפריט הגדרה

מבחר האפשרויות ב- **Help Menu** (תפריט העזרה) שב- **Setup Menu** (תפריט ההגדרות) מאפשר לך למצוא במהירות עזרה ביחס לכמה נושאי מפתח. מרבית המידע מוצג על גבי המסך של מחשב אישי או מחשב מקינטוש מחוברים. עם זאת, מידע ביחס לצמליות התצוגה הגרפית הצבעונית, מוצג על גבי התצוגה הגרפית הצבעונית..

תפריט הגדרה
1. Help Menu (תפריט עזרה)
2. Print Report (הדפסת דו"ח)
3. Speed Dial Setup (הגדרת חיוג מהיר)
4. Basic Fax Setup (הגדרת פקס בסיסית)
5. Advanced Fax Setup (הגדרת פקס מתקדמת)
6. Tools (כלים)
7. Preferences (העדפות)
8. Network (רשת)
9. HP Instant Share
0. Bluetooth

השתמש ב-HP Image Zone כדי להפיק יותר מה-HP all-in-one שלך.

תוכנת **HP Image Zone** מותקנת במחשב שלך במהלך התקנת ה- HP all-in-one שלך. למידע נוסף, עיין במדריך ההתקנה שהגיע עם ההתקן שלך.

הגישה אל תוכנת **HP Image Zone** משתנה בהתאם למערכת ההפעלה שברשותך. כך למשל אם ברשותך מחשב אישי בעל מערכת הפעלה Windows, נקודת הכניסה אל תוכנת **HP Image Zone** היא ב-**HP Director**. אם ברשותך מחשב מסוג Macintosh בעל מערכת הפעלה OS X V10.1.5 או מהדורה מאוחרת ממנה, נקודת הכניסה אל תוכנת ה-**HP Image Zone**, היא בחלון ה-**HP Image Zone**. בלא קשר למערכת ההפעלה, משמשת נקודת הכניסה כפדית ההפעלה עבור תוכנת ושירותי **HP Image Zone**.

ניתן להרחיב במהירות ובקלות את התפקודיות של HP all-in-one שלך באמצעות תוכנת **HP Image Zone**. חפש תיבות, דוגמת תיבה זו, לאורך מדריך זה שמספקות עצות ספציפיות לנושא ומידע שימושי עבור הפרויקטים שלך.





גישה לתוכנת ה-HP Image Zone

פתח את ה-HP Director מתוך הצלמית שעל שולחן העבודה, הצלמית במגש המערכת, או מתפריט ה-Start (התחל). מאפייני תוכנת HP Image Zone מופיעים ב-HP Director.

כדי לפתוח את ה-HP Director

- 1 בצע אחת מהפעולות הבאות:
 - בשולחן העבודה של חלונות, לחץ לחיצה כפולה על צלמית ה-HP Director.
 - במגש המערכת בפינה הימנית הקיצונית של סרגל המשימות של חלונות, לחץ לחיצה כפולה על צלמית Hewlett-Packard Digital Imaging Monitor (מוניטור ההדמיה הדיגיטלית של HP).
 - בסרגל המשימות, לחץ על Start (התחל), בחר Programs (תוכניות) או All Programs (כל התוכניות), בחר HP, ואז לחץ HP Director.
 - 2 בתיבת Select Device (בחר התקן), לחץ כדי לראות רשימה של התקנים מותקנים.
 - 3 בחר את ה-HP all-in-one.
- הערה הצלמיות באיור ה-HP Director שלמטה עשויות להופיע בצורה שונה במחשב שברשותך. ה-HP Director מותאם אישית להצגת צלמיות הקשורות להתקן שנבחר. אם ההתקן הנבחר אינו מצויד במאפיין או פונקציה מסוימים, הצלמית HP Director עבור אותו מאפיין או אותה פונקציה אינה מוצגת ב-.

עצה אם ה-HP Director שבמחשב שברשותך אינו מכיל צלמיות כלשהן, ייתכן שאירעה שגיאה במהלך התקנת התוכנה. כדי לתקן בעיה זו, תוכל להשתמש בלוח הבקרה של מערכת ההפעלה Windows כדי להסיר לחלוטין את ההתקנה של תוכנת HP Image Zone ואז לחזור ולהתקינה מחדש. למידע נוסף, עיין במדריך ההתקנה שהגיע עם ה-HP all-in-one שלך.

שם ומטרה	לחצן
<p>Scan Picture (סריקת תמונה): סורק תצלום, תמונה או איור ומציג אותו ב-HP Image Zone.</p>	
<p>Scan Document (סריקת מסמך): סורק מסמך המכיל כיתוב או כיתוב וגרפיקה ביחד, ומציג אותו בתוכנה שתבחר.</p>	
<p>Make Copies (הכנת העתקים): מציג את תיבת הדו-שיח ליצירת העתקים עבור ההתקן שנבחר, ממנה תוכל ליצור עותק מודפס של התמונה או המסמך שלך. תוכל לבחור את איכות ההעתקה, מספר ההעתקים, צבעם וגדלם.</p>	
<p>HP Image Zone: מציג את ה-HP Image Zone, שם תוכל:</p> <ul style="list-style-type: none"> ● לצפות בתמונות ולערוך אותן ● להדפיס תצלומים בגדלים שונים ● ליצור ולהדפיס אלבום תמונות, גלויות או עלונים ● ליצור תקליטור מולטימדיה ● לשתף אחרים בתמונות באמצעות הדוא"ל או אתר אינטרנט 	
<p>Transfer Images (העברת תמונות): מציג את תוכנת HP Image Transfer, המאפשרת לך להעביר תמונות מה-HP all-in-one, ולשמור אותן במחשב שלך.</p>	

הערה למידע על מאפיינים ופרטי תפריט נוספים, כגון Software Update (עדכון תוכנה), Creative Ideas (רעיונות יצירתיים), ו-HP Shopping (קניות HP), עיין בעזרה המקוונת: **HP Image Zone Help**.

ישנם גם כמה פריטי תפריט ורשימות המאפשרים לך לבחור את ההתקן בו ברצונך להשתמש, לבדוק את מצבו, לכוון מגוון של הגדרות תוכנה, ולגשת אל העזרה המוצגת על גבי המסך. הטבלה שלהלן מסבירה פריטים אלו.

מטרה	מאפיין
ניתן להשתמש במאפיין זה כדי לגשת לעזרה של HP Image Zone Help , המספקת עזרת-תוכנה ומידע איתור תקלות עבור ה-HP all-in-one שלך.	עזרה
ניתן להשתמש במאפיין זה כדי לבחור מתוך רשימת ההתקנים המותקנים את ההתקן בו ברצונך להשתמש.	Select Device (בחירת התקן)
השתמש במאפיין זה כדי לצפות או לשנות הגדרות שונות של ה-HP all-in-one שלך, כגון הדפסה, סריקה או העתקה.	Settings (הגדרות):
השתמש במאפיין זה כדי להציג את המצב הנוכחי של ה-HP all-in-one שלך.	Status (מצב)

פתח את תוכנת ה-HP Image Zone שלך (Macintosh OS X v10.1.5 או גבוהה יותר)

הערה אין תמיכה במערכות ההפעלה HP all-in-one v10.2.1 או Macintosh OS X v10.2.2.

כאשר תתקין את תוכנת **HP Image Zone** תונח צלמית ה-**HP Image Zone** ב-Dock. אם אתה מתקין יותר מ-HP all-in-one אחד, ב-Dock תוצג צלמית **HP Image Zone** עבור כל התקן. לדוגמה, אם מותקנים אצלך סורק HP all-in-one, שתי צלמיות **HP Image Zone** יהיו ב-Dock, אחת לכל התקן. אולם, אם התקנת שני התקנים מאותו סוג, (לדוגמה שני HP all-in-one) תוצג צלמית **HP Image Zone** אחת בלבד ב-Dock כדי לייצג את כל ההתקנים מאותו סוג.

תוכל לגשת לתוכנת ה-**HP Image Zone** באחת משתי דרכים:

- באמצעות חלון ה-**HP Image Zone**
- באמצעות תפריט ה-**HP Image Zone Dock**

פתח את חלון ה-HP Image Zone

בחר את צלמית ה-**HP Image Zone** כדי לפתוח את חלון ה-**HP Image Zone**. חלון ה-**HP Image Zone** כולל שני מרכיבים ראשיים:

- אזור התצוגה של לשוניות ה-**Products/Services** (שירותים/מוצרים)
 - לשונית ה-**Products** (מוצרים) מעניקה לך גישה למאפיינים רבים של מוצרי ההדמיה של HP הנמצאים ברשותך, כמו תפריט קופץ המותקן במערכת ורשימה של משימות זמינות עבור המוצר הנוכחי. הרשימה עשויה לכלול משימות כמו העתקה, סריקה, פקס או העברה של תמונות. לחיצת עכבר על משימה פותחת יישום שסייע לך בביצוע אותה משימה.
 - לשונית ה-**Services** (שירותים) מעניקה לך גישה ליישומי הדמיה דיגיטליים המסוגלים לסייע לך לצפות, לערוך, לנהל ולשתף אחרים בתמונות שלך.
- שדה הזנת כיתוב לחיפוש בעזרה: **Search HP Image Zone Help**

שדה הזנת הכיתוב **Search HP Image Zone Help** מאפשר לך לחפש בעזרת **HP Image Zone Help** אחר מילות מפתח או משפטי מפתח.





כדי לפתוח את חלון ה-HP Image Zone

← לחץ על צלמית ה-**HP Image Zone** ב-Dock.



יפיע חלון ה- HP Image Zone.

חלון ה-HP Image Zone מציג רק את מאפייני ה-HP Image Zone המתאימים להתקן שנבחר.

הערה הצלמיות בטבלה שלהלן עשויות להופיע בצורה שונה במחשב שברשותך. חלון ה-HP Image Zone מותאם אישית להצגת צלמיות הקשורות להתקן שנבחר. אם ההתקן הנבחר אינו מצויד במאפיין או פונקציה מסוימים, לא יוצגו המאפיין או הפונקציה בחלון ה-HP Image Zone.

מוצרים	
Icon (צלמית)	Feature and Purpose (מאפיין ומטרה)
	Unload Images (פריקת תמונות): השתמש במאפיין זה להעברת תמונות מכרטיס זכרון אל המחשב שלך.
	Scan Picture (סריקת תמונה): השתמש במאפיין זה לסריקת תמונה ולהצגתה ב-HP Gallery
	Scan to OCR (סריקה ל-OCR): השתמש במאפיין זה לסריקת טקסט ולהצגתה ביישום עריכת הטקסט שקבעת כיעד. הערה זמינות מאפיין זה משתנה בהתאם למדינה/אזור.
	Make Copies (הכנת העתקים): השתמש במאפיין זה להכנת העתקים בשחור ולבן או בצבע.

Services (שירותים)

Icon (צלמית)	Feature and Purpose (מאפיין ומטרה)
	HP Gallery: השתמש במאפיין זה להצגת HP Gallery כדי לראות ולערוך תמונות.
	HP Image Print: תוכל להשתמש במאפיין זה כדי להדפיס תמונות מאלבום תוך שימוש באחת ממספר תבניות העומדות לרשותך.
	HP Instant Share: תוכל להשתמש במאפיין זה כדי לפתוח את תוכנת היישום של לקוח HP Instant Share. מתוך תוכנת יישום הלקוח תוכל לשתף בני משפחה וידידים בתצלומים באמצעות HP Instant Share E-mail או להעלות תצלומים לאלבום תצלומים מקוון או שירות מקוון לגימור של תצלומים.

בנוסף לצלמיות המאפיינים, כמה פריטי תפריט ורשימות מאפשרים לך לבחור את ההתקן בו ברצונך להשתמש, לבדוק את מצבו, לכוון מגוון של הגדרות תוכנה, ולגשת אל העזרה המוצגת על גבי המסך. הטבלה שלהלן מסבירה פריטים אלו.

מטרה	מאפיין
ניתן להשתמש במאפיין זה כדי לבחור מתוך רשימת ההתקנים המותקנים את ההתקן בו ברצונך להשתמש.	Select Device (בחירת התקן):
השתמש במאפיין זה כדי לצפות או לשנות הגדרות שונות של ה-HP all-in-one שלך, כגון הדפסה, סריקה או העתקה.	Settings (הגדרות):
ניתן להשתמש במאפיין זה כדי לחפש בעזרה של HP Image Zone Help , המספקת עזרת-תוכנה ומידע איתור תקלות עבור ה-HP all-in-one שלך.	חפש ב- HP Image Zone Help

הצג את תפריט ה-HP Image Zone Dock

תפריט ה-HP Image Zone Dock מספק קיצור לשירותי **HP Image Zone**. תפריט ה-HP Image Zone Dock מכיל באופן אוטומטי את כל היישומים הזמינים ברשימת לשונית ה-**Services (שירותים)** של חלון ה-HP Image Zone. תוכל גם להגדיר את העדפות **HP Image Zone** באופן שיוסיף פריטים אחרים לתפריט, כמו משימות מרשימת לשונית ה-**Products (מוצרים)** או **HP Image Zone Help**.

כדי להציג את תפריט ה-HP Image Zone Dock

← בצע אחת מהפעולות הבאות:

- הגדר את **HP Gallery** או את **iPhoto** כמנהל הצילומים המועדף שלך.
- הגדר אפשרויות נוספות הקשורות למנהל הצילומים המועדף שלך.
- התאם לצרכיך האישיים את רשימת הפריטים המוצגים בתפריט ה-HP Image Zone Dock.

גש אל תוכנת ה-HP Image Zone (במערכת הפעלה Macintosh מוקדמת יותר מ-X v10.1.5)

הערה **קיימת** תמיכה למערכות הפעלה Macintosh OS 9v9.1.5 ומאוחר ממנה ו-9.2.6 ומאוחר ממנה. **אין** תמיכה למערכות הפעלה Macintosh OS X v10.0 ומאוחר ממנה.

ה-**HP Director** היא נקודת הכניסה של תוכנת ה-**HP Image Zone**. בהתאם לכישורי ה-HP all-in-one שלך, מאפשר לך ה-**HP Director** להפעיל פונקציות של התקנים כמו סריקה, העתקה, משלוח פקסים או פריקת תמונות ממצלמה דיגיטלית או כרטיס זכרון. תוכל גם להשתמש ב-**HP Director** כדי לפתוח את ה-**HP Gallery** על מנת לצפות, לשנות, ולנהל את התמונות במחשב שלך.

תוכל להשתמש באחת השיטות הבאות כדי לפתוח את ה-**HP Director**. שיטות אלו הן ספציפיות למערכת הפעלה של Macintosh.

- **Macintosh OS X**: ה-**HP Director** נפתח אוטומטית בעת התקנת תוכנת **HP Image Zone**, וצלמית **HP Director** נוצרת ב-Dock עבור ההתקן שלך. כדי להציג את תפריט ה-**HP Director**





ב-Dock, לחץ על צלמית ה-**HP Director** עבור ההתקן שלך.

מופיע תפריט ה-**HP Director**

הערה אם תתקין כמה התקני HP מסוגים שונים (למשל, HP all-in-one, מצלמה, וסורק HP), תוצג ב-Dock צלמית **HP Director** עבור כל סוג של התקן. עם זאת, במידה ותתקין שני התקנים מאותו סוג (למשל, אפשר שיש לך מחשב נייד אותו אתה מחבר לשני התקני HP all-in-one שונים - אחד בעבודה ואחד בבית), תוצג ב-Dock רק צלמית **HP Director** אחת כדי לייצג את כל ההתקנים מסוג זה.

- Macintosh OS 9: ה- **HP Director** הוא יישום נפרד שיש לפתוח אותו לפני שניתן לגשת אל המאפיינים שלו. השתמש באחת מהשיטות הבאות לפתיחת **HP Director**:
 - לחץ פעמיים על השם שניתן ל **HP Director** בשולחן העבודה.
 - לחץ פעמיים על השם שניתן ל **HP Director** בתיקיית: **Applications:Hewlett-Packard:HP Photo and Imaging Software**.
 - ה- **HP Director** מציג רק את לחצני היישום המתאימים להתקן הנבחר.
- הערה הצלמיות בטבלה שלהלן עשויות להופיע בצורה שונה במחשב שברשותך. תפריט ה- **HP Director** מותאם אישית להצגת צלמיות הקשורות להתקן שנבחר. אם ההתקן הנבחר אינו מצויד במאפיין או פונקציה מסוימים, הצלמית עבור אותו מאפיין או אותה פונקציה אינה מוצגת.

Device Tasks (מישמות התקנים)

מטרה	Icon (צלמית)
<p>Unload Images (פריקת תמונות): השתמש במאפיין זה להעברת תמונות מכרטיס זכרון אל המחשב שלך.</p> <p>הערה Macintosh OS 9: אין תמיכה בהעברת תמונות מכרטיס זכרון אל המחשב שלך באמצעות רשת.</p>	
<p>Scan Picture (סריקת תמונה): השתמש במאפיין זה לסריקת תמונה ולהצגתה ב HP Gallery</p>	
<p>Scan Document (סריקת מסמך): השתמש במאפיין זה לסריקת טקסט ולהצגתה ביישום עריכת הטקסט שקבעת כיעד.</p> <p>הערה זמינות מאפיין זה משתנה בהתאם למדינה/אזור.</p>	
<p>Make Copies (הכנת העתקים): השתמש במאפיין זה להכנת העתקים בשחור ולבן או בצבע.</p>	

Manage and Share (ניהול ושיתוף)

מטרה	Icon (צלמית)
<p>HP Gallery: השתמש במאפיין זה להצגת HP Gallery כדי לראות ולערוך תמונות.</p>	







בנוסף למאפיין ה- **HP Gallery**, מאפשרים לך כמה פרטי תפריט ללא צלמיות לבחור יישומים אחרים במחשב שלך, לשנות את הגדרות המאפיינים ב- HP all-in-one שלך, ולגשת לעזרה המוצגת על גבי המסך. הטבלה שלהלן מסבירה פריטים אלו.

Manage and Share (ניהול ושיתוף)

מטרה	מאפיין
השתמש במאפיין זה לבחירת יישומים נוספים במחשב שלך.	More Applications (יישומים נוספים)
השתמש במאפיין זה לבחירת אתר אינטרנט של HP.	HP on the Web (אתר HP באינטרנט)
השתמש במאפיין זה לבחירת מקור לעזרה עם HP all-in-one.	HP Help (עזרה של HP):
השתמש במאפיין זה כדי לצפות או לשנות הגדרות שונות של ה-HP all-in-one שלך, כגון הדפסה, סריקה או העתקה.	Settings (הגדרות):

2 חפש מידע נוסף

מגוון של מקורות, מודפסים ומקוונים כאחד, מספקים מידע אודות ההתקנה והשימוש ב-HP all-in-one שלך.

<p>Setup Guide (מדריך ההתקנה)</p> <p>מדריך ההתקנה מספק הוראות להתקנת ה-HP all-in-one שלך והתקנת תוכנה. דאג לפעול על פי סדר השלבים.</p> <p>אם תיתקל בבעיות במהלך ההתקנה, תוכל לעיין בסעיף איתור התקלות בחלק האחרון של מדריך ההתקנה, או בפרק איתור התקלות במדריך הנוכחי.</p>	
<p>User Guide (מדריך למשתמש)</p> <p>המדריך למשתמש מכיל מידע על השימוש ב-HP all-in-one שלך, כולל עצות לאיתור תקלות והוראות שלב-אחר-שלב.</p>	
<p>Network Guide (מדריך רשת)</p> <p>מדריך הרשת מכיל מידע על התקנת ה-HP all-in-one וחיבורו לרשת.</p>	
<p>HP Image Zone Tour</p> <p>HP Image Zone Tour היא דרך משעשעת ואינטראקטיבית לקבל סקירה כללית קצרה של התוכנה הכלולה ב-HP all-in-one שלך. תלמד כיצד HP Image Zone יכול לסייע לך לערוך, לארגן ולהדפיס את הצלומים שלך.</p>	
<p>HP Director</p> <p>מספק גישה קלה ליישומי תוכנה, הגדרות ברירת מחדל, מצב המערכת ועזרה מקוונת עבור התקן ה-HP שלך. כדי להפעיל את HP Director, לחץ לחיצה כפולה על צלמית ה-HP Director משולחן העבודה שלך.</p>	
<p>HP Image Zone Help</p>	

בוסז זלמז הטמ

<p>העזרה של HP Image Zone Help מספקת מידע מפורט על השימוש בתוכנה עבור ה-HP all-in-one שלך.</p> <ul style="list-style-type: none"> • הנושא של Get step-by-step instructions (קבל הדרכה שלב אחר-שלב) מספק מידע על השימוש בתוכנת HP Image Zone עם התקני HP. • הנושא של Explore what you can do (חקור מה ביכולתך לעשות) מספק מידע נוסף על הדברים המעשיים והיצירתיים שתוכל לעשות עם תוכנת ה-HP Image Zone והתקני ה-HP שברשותך. • אם אתה זקוק לסייע נוסף או מעוניין לבדוק אם יש עדכונים לתוכנות HP, תוכל לעיין בנושא Troubleshooting and support (איתור תקלות ותמיכה). 	
<p>קבל מההתקן שלך עזרה על גבי המסך</p> <p>תוכל לקבל מההתקן שלך עזרה על גבי המסך ובה מידע נוסף על נושאים נבחרים. תוכל לגשת מתוך לוח הבקרה אל העזרה שתוצג על המסך. מתפריט ה-Setup (התקנה), סמן את פריט תפריט ה-Help (עזרה) ולחץ על OK (אישור).</p>	
<p>Readme</p> <p>קובץ Readme מכיל את המידע המעודכן ביותר שאולי אינו מצוי בפרסומים אחרים.</p> <p>התקן את התוכנה כדי לגשת אל קובץ Readme.</p>	
<p>אם יש לך גישה לאינטרנט, באפשרותך לקבל עזרה באתר האינטרנט של HP בכתובת: אתר זה מציע תמיכה טכנית, מנהלי התקנים, חומרים מתכלים ומידע הזמנות.</p>	<p>www.hp.com/support</p>

3 מידע התחברות

ה- HP all-in-one שלך כבר מצויד ביכולת לעבוד ברשת. הוא גם מצויד בכניסת USB כדי שתוכל להתחבר ישירות למחשב באמצעות כבל USB. אם תכניס מתאם HP bt300 Bluetooth® Wireless Printer Adapter לתוך כניסת מצלמת PictBridge שברשותך (כניסת ה-USB של המארז) בחזית ה-HP all-in-one שלך, יוכלו התקני Bluetooth כמו מחשבי כף יד וטלפוני-מצלמה להדפיס ל--HP all-in-one שלך.

סוגי חיבור שיש עבורם תמיכה

תיאור	מספר המחשבים המחוברים המומלץ לשם ביצועים מיטביים	מאפייני תוכנה שיש עבורם תמיכה	הוראות התקנה
חיבור USB	מחשב אחד המחובר באמצעות כבל USB אל ההתקן.	יש תמיכה לכל המאפיינים.	פעל על פי מדריך ההתקנה בו תוכל למצוא מידע מפורט.
חיבור אתרנט (חיבור באמצעות כבל)	עד לחמישה מחשבים המחוברים באמצעות רכזת או נתב.	יש תמיכה בכל המאפיינים, כולל Webscan.	להוראות מפורטות, פעל על פי מדריכי ההתקנה והרשת.
חיבור 802.11b או g (אלחוטי) HP Photosmart 2700 series all-in-one (בלבד)	עד לחמישה מחשבים המחוברים באמצעות נקודת גישה. (מצב תשתית)	יש תמיכה בכל המאפיינים, כולל Webscan.	להוראות מפורטות, פעל על פי מדריכי ההתקנה והרשת.
HP bt300 Bluetooth® Wireless Printer (Adapter (HP bt300	לא רלוונטי	הדפסה	פעל על פי ההוראות ב- התחברות באמצעות HP bt300 Bluetooth Wireless Printer Adapter.

התחברות באמצעות כבל USB

במדריך ההתקנה שהגיע עם ההתקן שלך תוכל למצוא הוראות מפורטות לחיבור מחשב אל ה--HP all-in-one שלך באמצעות כבל USB.

התחברות באמצעות אתרנט

HP Photosmart 2600/2700 series all-in-one תומך בחיבורי רשת אתרנט במהירויות 10 Mbps ו-100 Mbps כאחד. מדריכי ההתקנה והרשת שהגיעו יחד עם ההתקן שלך מכילים מידע מפורט על חיבור ה-HP all-in-one שלך לרשת אתרנט (באמצעות כבלים).

התחברות אלחוטית

HP Photosmart 2700 series all-in-one משתמש ברכיב רישות פנימי התומך ברשת אלחוטית. מדריכי ההתקנה והרשת שהגיעו יחד עם ההתקן שלך מכילים מידע מפורט על חיבור ה-HP all-in-one שלך לרשת אלחוטית (g. 802.11b או g).

התחברות באמצעות HP bt300 Bluetooth Wireless Printer Adapter

ה-HP bt300 מאפשר לך להדפיס תמונות ממרבית התקני Bluetooth ישירות אל ה-HP all-in-one שלך, ללא חיבור כבלים. פשוט הכנס את HP bt300 לתוך כניסת מצלמת PictBridge הנמצאת בחזית ה-HP all-in-one והדפס מהתקן Bluetooth כגון מחשב כף יד או טלפון-מצלמה. הערה אין כרגע תמיכה באפשרות השימוש בטכנולוגיית Bluetooth כדי להדפיס ממחשב שולחני או מחשב נייד אל ה-HP all-in-one.

כדי לחבר את ה-HP bt300 אל ה-HP all-in-one שלך

1 הכנס את ה-HP bt300 לתוך כניסת מצלמת PictBridge (כפי שמוצג באיור להלן).

אם הכנסת את ה-HP bt300 לתוך ה-HP all-in-one והודעה הודעה בתצוגה הגרפית הערה הצבעונית שלך ובה המסר: **No Bluetooth**, עליך לנתק את המתאם מה-HP all-in-one ולעייין ב-עדכון התקן.



- 2 כמה התקני Bluetooth מחליפים כתובות התקנים כאשר הם יוצרים תקשורת ביניהם ומבססים את החיבור. אם התקן ה-Bluetooth שלך זקוק לכתובת של ה-HP all-in-one כדי ליצור את חיבור:
- א לחץ **Setup (התקנה)** על לוח הבקרה של ה-HP all-in-one שלך.
 - ב לחץ על **0** ואז לחץ **1**.
 - פעולה זו תציג את תפריט ה-Bluetooth ואז בוחרת **Device Address (כתובת התקן)**.
 - תוצג **Device Address (כתובת התקן)** עבור ה-HP all-in-one שלך. כתובת זו מיועדת לקריאה בלבד.
 - ג כדי להזין את הכתובת לתוך ההתקן שלך, פעל על פי ההוראות שהגיעו עם התקן ה-Bluetooth שלך.
 - 3 כמה התקני Bluetooth מציגים את שם התקן המדפסת כאשר מחברים אותם. אם התקן ה-Bluetooth שלך מציג את שם המדפסת:
 - א לחץ **Setup (התקנה)** על לוח הבקרה של ה-HP all-in-one שלך.
 - ב לחץ על **0** ואז לחץ **2**.
 - פעולה זו תציג את תפריט ה-Bluetooth ואז בוחרת **Device Name (שם התקן)**.
 - יפיע מסך **Device Name (שם התקן)**.

הערה ה- HP all-in-one שלך מגיע עם השם המוגדר מראש: TBD.

- ג תוכל להשתמש בלוח המקשים היוזאלי שבמסך Device Name (שם התקן) כדי להזין שם חדש.
- למידע נוסף על השימוש בלוח המקשים היוזאלי, ראה הזן טקסט וסמלים.
- ד לאחר שסיימת להזין שם עבור ה-HP all-in-one שלך, סמן את Done (בוצע) בלוח המקשים היוזאלי ולחץ על OK (אישור).
- השם שהזנת יופיע על התקן ה-Bluetooth שלך כאשר תחבר אותו אל ה-HP all-in-one כדי להדפיס.

הגדר את אבטחת ה-Bluetooth עבור ה-HP all-in-one שלך

תוכל להפעיל את הגדרות אבטחת המדפסת באמצעות תפריט ה-Bluetooth ב-HP all-in-one שלך. פשוט לחץ על Setup (התקנה) בלוח הבקרה, ובחר Bluetooth מתוך Setup Menu (תפריט ההתקנה). מתפריט ה-Bluetooth תוכל:

- לדרוש אימות סימנה לפני שמישהו מדפיס אל ה-HP all-in-one שלך מהתקן Bluetooth
- הפוך את ה-HP all-in-one לגלוי או נסתר עבור התקני Bluetooth הנמצאים בטווח

השתמש בסימנה כדי לאמת התקני Bluetooth

- תוכל להגדיר את רמת האבטחה של ה-HP all-in-one שלך כ- Low (נמוכה) או High (גבוהה):
- Low (נמוכה): ה-HP all-in-one אינו מחייב סימנה. כל התקן Bluetooth הנמצא בטווח יכול להדפיס אליו.
 - High (גבוהה): ה-HP all-in-one מחייב סימנה מהתקן ה-Bluetooth לפני שהוא יאפשר להתקן לשלוח אליו עבודת הדפסה.

כדי להגדיר את ה-HP all-in-one שיבקש סימנה אימות

- 1 לחץ Setup (התקנה) על לוח הבקרה של ה-HP all-in-one שלך.
Setup Menu (תפריט התקנה) יופיע בתצוגה הצבעונית הגרפית.
 - 2 לחץ על 0 ואז לחץ 3.
פעולה זו תציג את תפריט ה-Bluetooth ואז בוחרת Passkey (סימנה).
מסך ה-Passkey (סימנה) יופיע.
 - הערה ה-HP all-in-one שלך מגיע עם סימנה מוגדרת מראש כארבעה אפסים.
 - 3 תוכל להשתמש בפדית המספרים בלוח הבקרה של ה-HP all-in-one שלך, כדי להזין סימנה חדשה.
 - 4 למידע נוסף על השימוש בפדית המספרים ראה הזן טקסט וסמלים.
לאחר שסיימת להזין את הסימנה שלך, לחץ על OK (אישור).
 - 5 יופיע תפריט Bluetooth.
לחץ 5.
 - 6 פעולה זו בוחרת את Security Level (אמת האבטחה) ומציגה את תפריט Security Level (רמת האבטחה).
לחץ 1 כדי לבחור High (גבוהה).
 - רמת אבטחה גבוהה מחייבת אימות.
 - הערה הגדרת ברירת המחדל של האבטחה היא Low (נמוכה). רמת אבטחה נמוכה אינה מחייבת אימות.
- ענה הוגדר אימות סימנה עבור ה-HP all-in-one שלך.

הגדר את ה-HP all-in-one שלך כנסתר עבור התקני Bluetooth

תוכל להגדיר את ה-HP all-in-one שלך כ **Visible to all** (גלוי לכל) התקני Bluetooth (ציבורי) או **Not visible** (לא גלוי) לאף אחד (פרטי):

- **Visible to all** (גלוי לכל): כל התקני Bluetooth הנמצא בטווח יכול להדפיס אל ה-HP all-in-one.
- **Not visible** (לא גלוי): רק התקני Bluetooth שיש להם באחסון את כתובת ההתקן של ה-HP all-in-one יכול להדפיס אליו.

כדי להגדיר את HP all-in-one שלך כלא גלוי

- 1 לחץ **Setup** (התקנה) על לוח הבקרה של ה-HP all-in-one שלך.
Setup Menu (תפריט התקנה) יופיע בתצוגה הצבעונית הגרפית.
- 2 לחץ על **0** ואז לחץ **4**.
פעולה זו תציג את תפריט ה-Bluetooth ואז בוחרת **Accessibility** (נגישות).
יופיע תפריט **Accessibility** (נגישות).
הערה ה-HP all-in-one שלך מגיע עם ברירת מחדל של רמת נגישות **Visible to all** (גלוי לכל).
- 3 לחץ **2** כדי לבחור **Not visible** (לא גלוי).
ה-HP all-in-one שלך אינו נגיש להתקני Bluetooth שלא אחסנו את כתובת ההתקן שלו.

אפס את הגדרות ה-Bluetooth ב-HP all-in-one שלך.

אם תרצה להגדיר מחדש את כל הגדרות ה-Bluetooth ב-HP all-in-one שלך, תוכל לאפס אותם חזרה להגדרות ברירת המחדל של היצרן באמצעות ביצוע הפעולות הבאות:

- 1 לחץ **Setup** (התקנה) על לוח הבקרה של ה-HP all-in-one שלך.
Setup Menu (תפריט התקנה) יופיע בתצוגה הצבעונית הגרפית.
- 2 לחץ על **0** ואז לחץ **6**.
פעולה זו תציג את תפריט ה-Bluetooth ואז בוחרת **Reset Bluetooth** (הגדר מחדש).
הערה בחר **Reset Bluetooth** רק אם אתה רוצה שכל הגדרות ה-HP all-in-one של **Bluetooth** שלך תוחזרנה לברירות המחדל של היצרן.

שימוש ב-Webscan

Webscan מאפשר לך לבצע סריקה בסיסית באמצעות ה-HP all-in-one שלך, תוך שימוש בדפדפן אינטרנט בלבד. הוא גם מאפשר לך לבצע את הסריקה מתוך ה-HP all-in-one שלך בלא שתוכנת ההתקן תהיה מותקנת במחשב שלך. עליך רק להזין את כתובת ה-IP של ה-HP all-in-one לתוך דפדפן אינטרנט ולגשת לדף הבית הפנימי של שרת האינטרנט ב-HP all-in-one ולבצע Webscan. מימשק המשתמש של ה-Webscan הוא מימשק ייחודי לשימוש ב-HP all-in-one ואינו תומך ביעדי "סרוק-אל" כמו תוכנת הסריקה של **HP Image Zone**. אפשרויות הדוא"ל של Webscan מוגבלות, לכן מומלץ להשתמש בתוכנת הסריקה של **HP Image Zone** לשם כך במקום.

כדי להשתמש ב-Webscan

- 1 הזן את כתובת ה-IP של ה-HP all-in-one בדפדפן אינטרנט במחשב שלך.
הערה למידע נוסף על הדפסת דף הגדרת רשת כדי לקבל את כתובת ה-IP של ה-HP all-in-one שלך, עיין במדריך הרשת שהגיע עם ההתקן שלך.
- 2 דף **הבית** הפנימי של שרת האינטרנט יופיע בחלון הדפדפן.
בעמודה משמאל, תחת **Applications** (יישומים), בחר **Scan** (סריקה).
- 3 בצע את ההוראות שעל המסך.

4 עבודה עם תצלומים

ה-HP all-in-one שלך, מאפשר לך להעביר, לערוך, לשתף ולהדפיס תצלומים במספר דרכים שונות. פרק זה מכיל סקירה כוללת קצרה של מגוון האפשרויות הרחב לביצוע כל אחת ממשמות אלו, בהתאם להעדפות שלך ולמערך המיחשוב העומד לרשותך. ניתן למצוא מידע יותר מפורט עבור כל משימה בפרקים אחרים בתוך מדריך זה, או בעזרת **HP Image Zone Help** המקוונת שהגיעה עם התוכנה שלך.

העבר תצלומים

פתוחות בפניך מספר אפשרויות שונות להעברת תצלומים. תוכל להעביר תצלומים ל-HP all-in-one שלך, למחשב שלך או לכרטיס זכרון. למידע נוסף, עיין בסעיף שלהלן המתייחס באופן ספציפי למערכת ההפעלה שלך.

העבר תצלומים באמצעות מחשב אישי עם מערכת הפעלה Windows

האיור הגרפי להלן מציג מספר שיטות להעברת תצלומים אל מחשב ה-Windows שלך, ה-HP all-in-one שלך, או כרטיס זכרון. למידע נוסף, עיין ברשימה שמתחת לאיור.

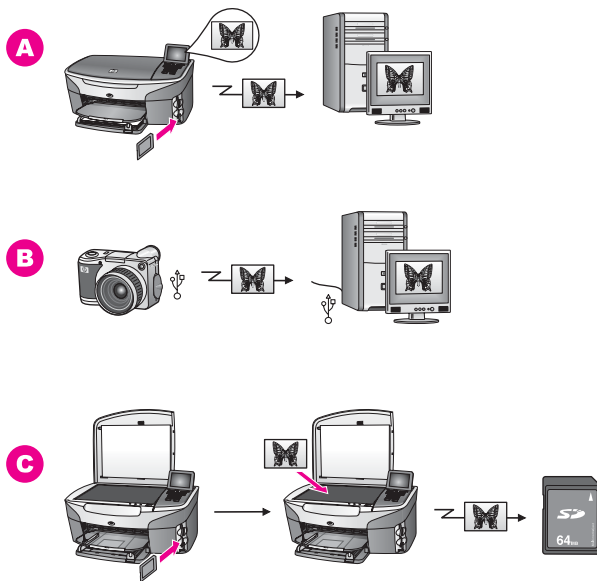

א	העבר תצלום מכרטיס זכרון שהוכנס לתוך ה-HP all-in-one שלך אל מחשב ה-Windows שלך.
ב	העבר תצלום מהמצלמה הדיגיטלית HP שלך אל מחשב ה-Windows שלך.
ג	העבר תצלום באמצעות סריקת תצלום ישירות לתוך כרטיס זכרון שהוכנס אל ה-HP all-in-one שלך.

העבר תצלומים באמצעות Macintosh

האיור הגרפי להלן מציג מספר שיטות להעברת תצלומים אל מחשב ה-Macintosh שלך, ה-HP all-in-one או in-one שלך, או כרטיס זכרון. למידע נוסף, עיין ברשימה שמתחת לאיור.

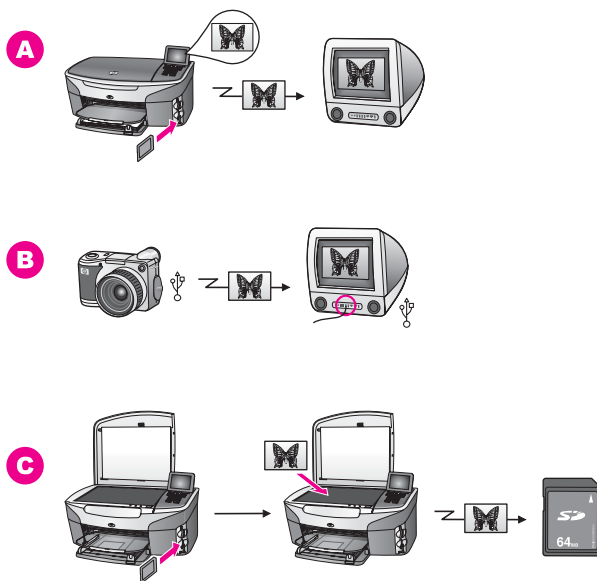

א	העבר תצלום מכרטיס זכרון שהוכנס לתוך ה-HP all-in-one שלך אל מחשב ה-Macintosh שלך.
ב	העבר תצלום מהמצלמה הדיגיטלית HP שלך אל מחשב ה-Macintosh שלך.
ג	העבר תצלום באמצעות סריקת תצלום ישירות לתוך כרטיס זכרון שהוכנס אל ה-HP all-in-one שלך.

עריכת תצלומים

פתוחות בפניך מספר אפשרויות שונות לעריכת תצלומים. למידע נוסף, עיין בסעיף שלהלן המתייחס באופן ספציפי למערכת ההפעלה שלך.

עורך תצלום באמצעות מחשב אישי עם מערכת הפעלה Windows

האיור שלהלן מציג שתי שיטות לעריכת תצלומים באמצעות מחשב Windows. למידע נוסף, עיין ברשימה שמתחת לאיור.

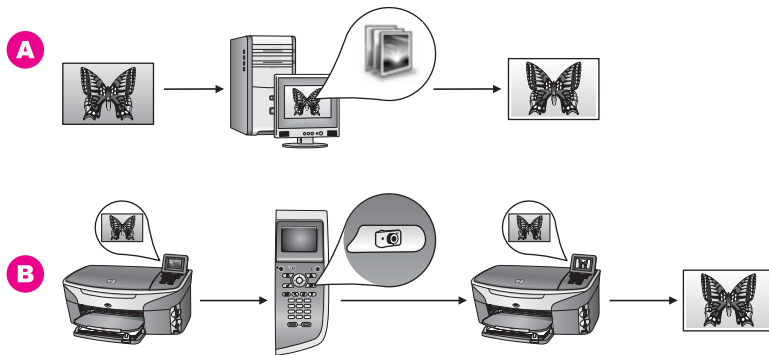

א	ערוך תצלום במחשב ה-Windows שלך, תוך שימוש בתוכנת ה-HP Image Zone.
ב	ערוך תצלום באמצעות לוח הבקרה ב-HP all-in-one שלך.

ערוך תצלומים באמצעות Macintosh

האיור שלהלן מציג שלוש שיטות לעריכת תצלומים באמצעות מחשב Macintosh. למידע נוסף, עיין ברשימה שמתחת לאיור.

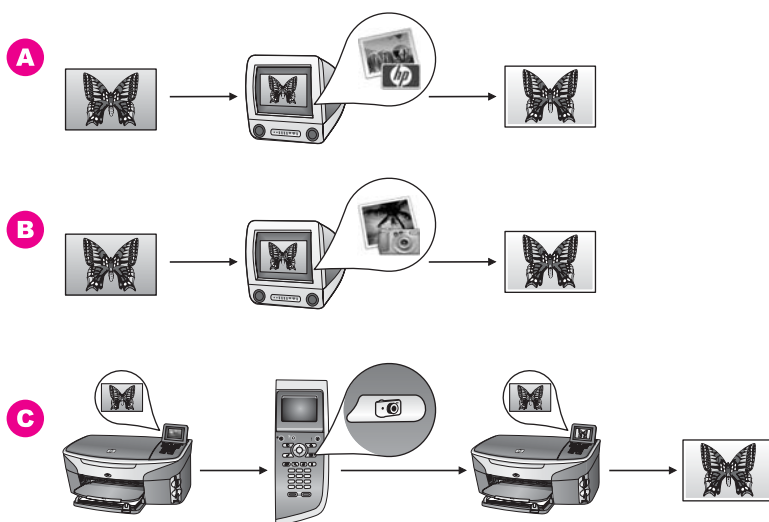

א	ערוך תצלום במחשב ה-Macintosh שלך, תוך שימוש בתוכנת ה-HP Image Zone.
ב	ערוך תצלום במחשב ה-Macintosh שלך, תוך שימוש בתוכנת ה-iPhoto.
ג	ערוך תצלום באמצעות לוח הבקרה ב-HP all-in-one שלך.

שתף אחרים בתצלומים

פתוחות בפניך מספר אפשרויות שונות לשתף ידידים ובני משפחה בתצלומים שלך. למידע נוסף, עיין בסעיף שלהלן המתייחס באופן ספציפי למערכת ההפעלה שלך.

שתף אחרים בתצלומים תוך שימוש במחשב אישי עם מערכת הפעלה Windows

האיור שלהלן מציג מספר שיטות לשתוף אחרים בתצלומים באמצעות מחשב Windows. למידע נוסף, עיין ברשימה שמתחת לאיור.

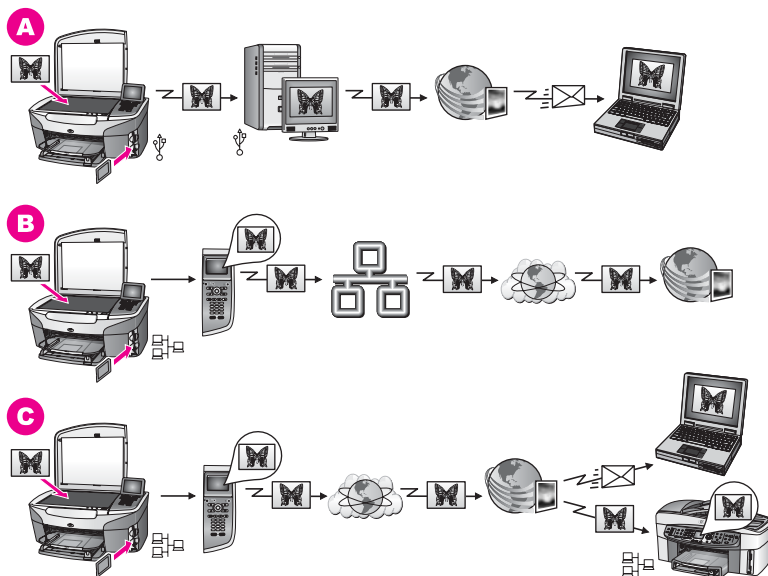

<p>א שתף אחרים בתצלומים מתוך ה- HP all-in-one שלך המחובר באמצעות חיבור USB, תוך שימוש בשירות ה-HP Instant Share. העבר תצלומים מתוך ה- HP all-in-one שלך המחובר באמצעות חיבור USB אל המחשב שלך, בו תשתמש בתוכנת ה- HP Instant Share כדי לשלוח את התצלומים באמצעות שירות ה-HP Instant Share כדוא"ל לידידים או בני משפחה.</p>	
<p>ב שתף אחרים בתצלומים מתוך HP all-in-one שלך המחובר באמצעות רשת, דרך האינטרנט אל שירות ה-HP Instant Share, כאשר התצלומים נשמרים בלבום תצלומים מקוון.</p>	
<p>ג שתף אחרים בתצלומים מתוך HP all-in-one שלך המחובר באמצעות רשת, דרך האינטרנט אל שירות ה-HP Instant Share. שירות ה-HP Instant Share יוכל אז לשלוח את התצלומים לבני משפחה או ידידים בצורה של דוא"ל, או שניתן יהיה לשלוח אותם ל-HP all-in-one אחר המחובר לרשת.</p>	

שתף אחרים בתצלומים באמצעות Macintosh

האיור שלהלן מציג מספר שיטות לשתוף אחרים בתצלומים באמצעות מחשב Macintosh. למידע נוסף, עיין ברשימה שמתחת לאיור.

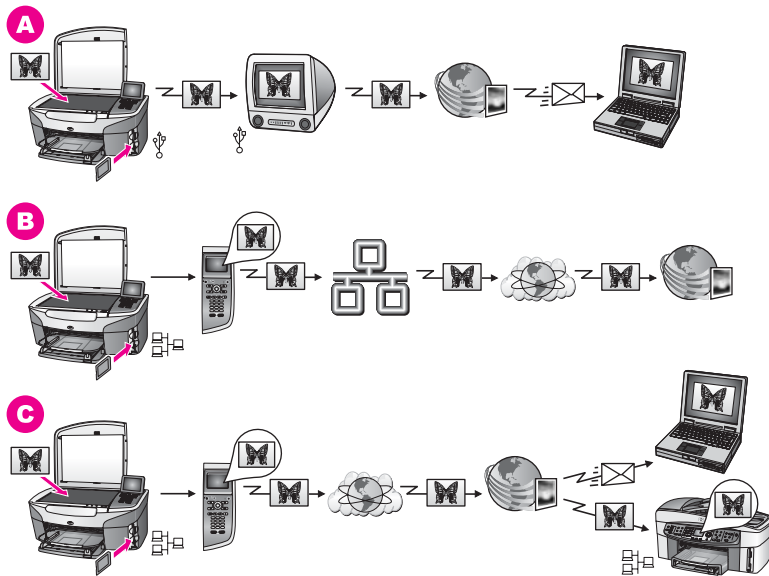

<p>א שתף אחרים בתצלומים מתוך ה- HP all-in-one שלך המחובר באמצעות חיבור USB, תוך שימוש בשירות ה-HP Instant Share. העבר תצלומים מתוך ה- HP all-in-one שלך המחובר באמצעות חיבור USB אל המחשב שלך, בו תשתמש בתוכנת ה- HP Instant Share כדי לשלוח את התצלומים באמצעות שירות ה-HP Instant Share כדוא"ל לידידים או בני משפחה.</p>	
<p>ב שתף אחרים בתצלומים מתוך HP all-in-one שלך המחובר באמצעות רשת, דרך האינטרנט אל שירות ה-HP Instant Share, כאשר התצלומים נשמרים באלבום תצלומים מקוון.</p>	
<p>ג שתף אחרים בתצלומים מתוך HP all-in-one שלך המחובר באמצעות רשת, דרך האינטרנט אל שירות ה-HP Instant Share. שירות ה-HP Instant Share יוכל אז לשלוח את התצלומים לבני משפחה או ידידים בצורה של דוא"ל, או שניתן יהיה לשלוח אותם ל-HP all-in-one אחר המחובר לרשת.</p>	

הדפס תצלומים

פתוחות בפניך מספר אפשרויות שונות להדפסת תצלומים. למידע נוסף, עיין בסעיף שלהלן המתייחס באופן ספציפי למערכת ההפעלה שלך.

הדפס תצלומים באמצעות מחשב אישי עם מערכת הפעלה Windows

האיור שלהלן מציג מספר שיטות להדפסת תצלומים באמצעות מחשב Windows. למידע נוסף, עיין ברשימה שמתחת לאיור.

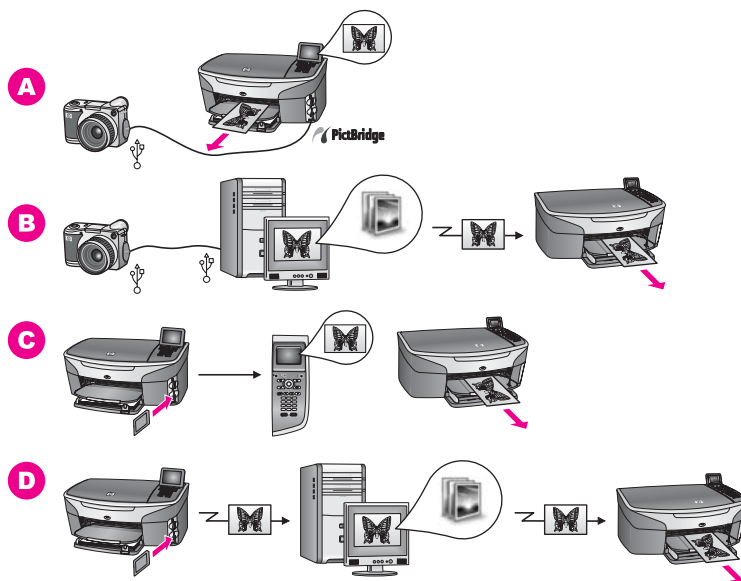

<p>א הדפס תצלומים מתוך מצלמת ה-PictBridge הדיגיטלית שלך תוך שימוש ב-PictBridge. הערה אם המצלמה הדיגיטלית שלך היא דגם HP-שאינו תומך ב-PictBridge, בכל זאת תוכל להדפיס ישירות ל HP all-in-one. חבר את המצלמה ליציאת USB שבחלקו האחורי של HP all-in-one במקום ליציאת המצלמה. שיטה זו פועלת רק עם מצלמות דיגיטליות של HP.</p>	
<p>ב הדפס תצלומים מתוך המצלמה שלך באמצעות יישום תוכנה במחשב שלך.</p>	
<p>ג הדפס תצלומים מתוך כרטיס זכרון תוך שימוש בלוח הבקרה על ה- HP all-in-one.</p>	
<p>ד הדפס תצלומים מתוך כרטיס זכרון באמצעות העברת תצלומים אל מחשב ה-Windows שלך והדפסתם באמצעות תוכנת ה- HP Image Zone.</p>	

הדפס תצלומים באמצעות Macintosh

האיור שלהלן מציג מספר שיטות להדפסת תצלומים באמצעות מחשב Macintosh. למידע נוסף, עיין ברשימה שמתחת לאיור.

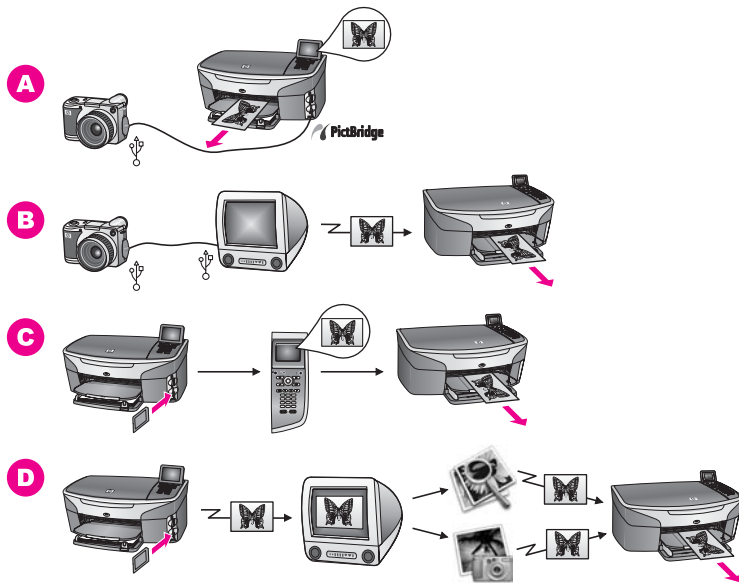

<p>א הדפס תצלומים מתוך מצלמת ה-PictBridge הדיגיטלית שלך תוך שימוש ב-PictBridge. הערה אם המצלמה הדיגיטלית שלך היא דגם HP-שאינו תומך ב-PictBridge, בכל זאת תוכל להדפיס ישירות ל HP all-in-one. חבר את המצלמה ליציאת USB שבחלקו האחורי של HP all-in-one במקום ליציאת המצלמה. שיטה זו פועלת רק עם מצלמות דיגיטליות של HP.</p>	
<p>ב הדפס תצלומים מתוך המצלמה שלך באמצעות יישום תוכנה במחשב שלך.</p>	
<p>ג הדפס תצלומים מתוך כרטיס זכרון תוך שימוש בלוח הבקרה על ה- HP all-in-one.</p>	
<p>ד הדפס תצלומים מתוך כרטיס זכרון באמצעות העברת תצלומים אל מחשב ה-Macintosh שלך והדפסתם באמצעות תוכנת ה-HP Gallery או תוכנת ה-HP Director.</p>	

5

טעינת מסמכי מקור וטעינת נייר

פרק זה מספק הוראות לטעינת מסמכי מקור אל הזכוכית לשם העתקה, סריקה או העברה בפקס; בחירת סוג הנייר הטוב ביותר לעבודת ההדפסה שלך; טעינת נייר לתוך מגש הקלט; ומניעת חסימות נייר.

טעינת מקור

תוכל להעתיק, לטרוק או לשלוח בפקס מסמכי מקור בגדלים של עד לקווארטו או A4, באמצעות טעינתם על הזכוכית, כמתואר כאן. עליך לפעול גם על פי הוראות אלה בעת טעינת דף הגהות על הזכוכית לשם הדפסת צילום.

הערה רבים מהמאפיינים המיוחדים לא יפעלו בצורה נכונה אם הזכוכית וגב המכסה אינם נקיים. למידע נוסף, ראה נקה את ה-HP all-in-one שלך.

כדי לטעון מסמך מקור על הזכוכית

1 הרם את המכסה והנח את המקור שלך עם הפנים כלפי מטה בפינה הימנית הקדמית של הזכוכית. אם אתה טוען גליון הגהות, וודא שהחלק העליון של הגליון נמצא בקו ישר כנגד הקצה הימני של הזכוכית.

עצה למידע נוסף על טעינת מקור, עיין במדריכים לאורך הקצה הקדמי והקצה הימני של הזכוכית.

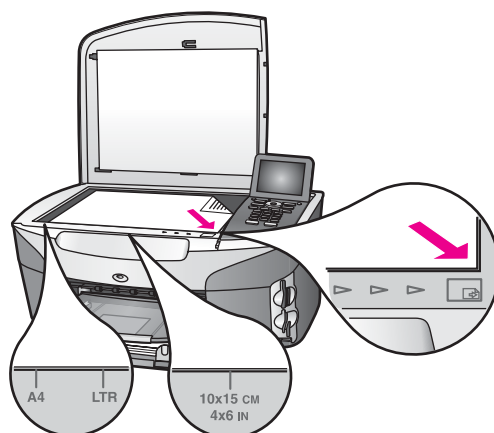

2 סגור את המכסה.

עצה תוכל להעתיק או לטרוק מסמכי מקור גדולים יותר באמצעות הסרת המכסה לחלוטין מה-HP all-in-one שלך. כדי להסיר את המכסה, הרם את המכסה למצב פתוח, תפוס את צידי המכסה, ולאחר מכן משוך את המכסה כלפי מעלה. ה-HP all-in-one שלך תתפקד כרגיל כאשר המכסה מוסר. חזר את המכסה למקומו על-ידי הכנסת הלשוניות שבציר האחורי לחריצים המתאימים.

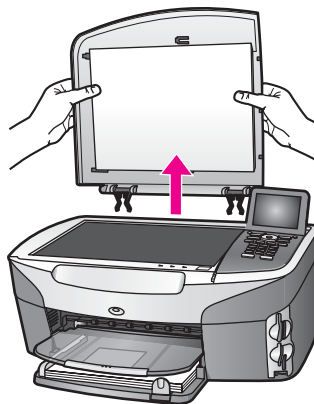

בחר ניירות להדפסה והעתקה

תוכל להשתמש בסוגים וגדלים רבים של נייר ב-HP all-in-one שלך. עיין בהמלצות. הבאות כדי להבטיח איכות הדפסה והעתקה גבוהה ביותר בכל פעם שאתה משנה את סוג הנייר או גודלו, זכור לשנות הגדרות אלה.

סוגי נייר מומלצים

אם ברצונך להגיע לאיכות ההדפסה הטובה ביותר, חברת HP ממליצה להשתמש בניירות תוצרת HP שתוכננו במיוחד לסוג הפרוייקט שאתה מדפיס. אם אתה מדפיס תצלומים, למשל, טען נייר תצלומים מט או מבריק לתוך מגש הקלט. אם אתה מדפיס עלון או מצגת, עליך להשתמש בסוג נייר שתוכנן במיוחד למטרה זו.

למידע נוסף על ניירות HP עיין בעזרת **HP Image Zone Help** שעל המסך, או עבור ל: www.hp.com/support

נייר שיש להימנע ממנו

שימוש בנייר דק מדי, נייר בעל מרקם חלקלק, או נייר הנמתח בקלות עלולים לגרום לחסימות נייר. שימוש בנייר בעל מרקם כבד או שאינו מקבל דיו, עלול לגרום למריחה של תמונות מודפסות, זליגה או מילוי לא שלם.

אנו לא ממליצים להדפיס על סוגי הנייר הבאים:

- נייר עם חיתוכים או ניקובים (אלא אם תוכנן במיוחד לשימוש עם התקני הזרקת-דיו של HP).
- בריסטול בעל מרקם כבד מאוד, כגון בד. נייר כזה עלול לגרום להדפסה שאינה אחידה, והדיו עלול ליזול לתוך ניירות אלו.
- נייר חלק מאוד ומבריק, או ניירות מצופים שלא תוכננו באופן מיוחד עבור ה-HP all-in-one שלך. ניירות כאלה יכולים לחסום את ה-HP all-in-one, או לדחות את הדיו.
- טפסים בעלי חלקים רבים (כמו טפסים בשנים או בשלושה עותקים). ניירות אלו עלולים להתקמט או להיתקע. אף יש סיכוי רב יותר שהדיו תימרח.
- מעטפות עם תפסים או חלונות.

אנו לא ממליצים להעתיק על סוגי הנייר הבאים:

- כל גודל של נייר פרט לקווארטו, 10, A4 על 15 ס"מ, 5 על 7 אינץ', Hagaki, או L. בהתאם למדינה/האזור בו אתה נמצא, אפשר שכמה מסוגי נייר אלו לא יהיו זמינים.
- נייר עם חיתוכים או ניקובים (אלא אם תוכנן במיוחד לשימוש עם התקני הזרקת-דיו של HP)
- כל נייר צילום פרט ל: HP Premium Photo Paper (נייר צילום מעולה) או HP Premium Plus Photo Paper (נייר צילום מעולה פלוס).

- מעטפות.
- נייר באנר.
- כל נייר שקפים פרט ל: HP Premium Inkjet Transparency Film (שקף מעולה) או HP Premium Plus Inkjet Transparency Film (שקף מעולה פלוס).
- טפסים בעלי חלקים רבים או נייר מדבקות.

טען נייר

חלק זה מתאר את הנוהל לטעינת סוגים וגדלים שונים של נייר לתוך ה-HP all-in-one שלך, עבור העתקים, תדפיסים או פקסים.

עצה – תוכל לעזור למניעת קרעים, קמטים, סלסולים או כיפופים באמצעות אחסון כל הניירות במצב שטוח במארז הניתן לאיטום חוזר. אם לא מאחסנים את הנייר כראוי, שינויים קיצוניים בטמפרטורה ובלחות עלולים לגרום להסתלסלות הנייר ולתקלות בעבודת ה-HP all-in-one.

טען נייר בגודל מלא

תוכל לטעון סוגים רבים של נייר בגדלי קווארטו, A4 או legal, לתוך מגש ההזנה הראשי של ה-HP all-in-one שלך.

עצה – אם מותקן אצלך מגש אופציונלי של HP ל-250 דפים של נייר רגיל, תוכל לטעון 250 דפים נוספים של נייר רגיל בגודל קווארטו או A4 לתוך המגש התחתון. נייר שהוטען לתוך המגש התחתון האופציונלי זמין רק להדפסות שתדפיס מתוך יישומי התוכנה הנמצאים במחשב שלך. נייר כזה אינו זמין להעתקה או הדפסה של פקסים שנתקבלו.

טעינת נייר בגודל מלא במגש ההזנה הראשי

1 הסר את מגש הפלט והסט את מובילי הרוחב והאורך של הנייר למצבם הקיצוני ביותר.

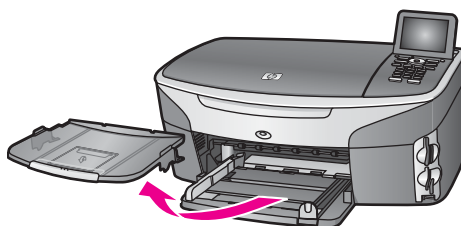

2 דפוק ערימה של נייר על גבי משטח שטוח כדי ליישר את הקצוות, ולאחר מכן בדוק את הנייר כדי לוודא:

- שהוא חופשי מקרעים, אבק, קמטים וקצוות מעוקלים או כפופים.
- וודא שכל הנייר בערימה הוא מאותו גודל ואותו סוג.

3 הכנס את ערימת הנייר לתוך מקש ההזנה כאשר הקצה הקצר פונה קדימה והצד המיועד להדפסה כלפי מטה. החלק את ערימת הנייר קדימה עד שתעצור.

עצה – אם אתה משתמש בנייר מכתבים, הכנס את חלקו העליון של העמוד תחילה כאשר הצד המודפס פונה כלפי מטה. למידע נוסף על טעינת נייר בגודל מלא ונייר מכתבים, עיין בתרשים החקוק בבסיס מגש ההזנה.



4 הסט פנימה את מובילי הרחוב והאורך של הנייר עד שיעצרו בקצוות הנייר. אל תמלא את מגש ההזנה יתר על המידה; וודא שערמת הנייר מתאימה לתוך מגש ההזנה ואינה חורגת בגובהה מחלקו העליון של מוביל אורך הנייר.

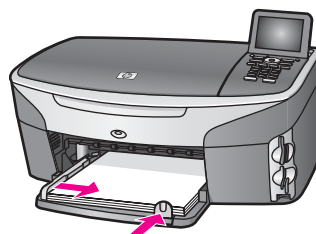

5 החזר את מגש ההזנה למקומו.

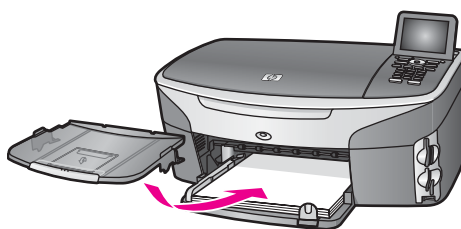

6 משוך עד הסוף את מאריך מגש הפלט כדי לאסוף העתקים, הדפסות או עבודות פקס שהושלמו.



טעינת נייר בגודל מלא במגש האופציונלי התחתון

← ניתן לרכוש מגש נייר רגיל 250 דפים HP כאביזר עבור מוצר זה. למידע על טעינת נייר באביזר זה, קרא את ההוראות שהגיעו עם האביזר ופעל על פיהן..

טען נייר צילום בגודל 10 על 15 ס"מ (על 6 אינץ')

תוכל לטעון נייר צילום בגודל 10 על 15 ס"מ לתוך מגש הקלט הראשי של ה-HP all-in-one שלך, או לתוך מגש קלט אחורי אופציונלי. (ביפן מכונה אביזר זה מגש האג'י עם אביזר הדפסה אוטומטי דו-צדדי. במקומות אחרים הוא נקרא: HP Auto Two-sided Print Accessory with Small Paper Tray (אביזר הדפסה דו-צדדי אוטומטי של HP עם מגש נייר קטן).)

כדי להבטיח את התוצאות הטובות ביותר, מומלץ להשתמש בסוג המומלץ של נייר צילום בגודל 10 על 15 ס"מ, ולהגדיר את סוג וגודל הנייר המתאימים לעבודת הדפסה או ההעתקה שלך. למידע נוסף עיין בעזרתת **HP Image Zone Help** המוצגת על גבי המסך.

עצה תוכל לעזור למניעת קרעים, קמטים, סלסולים או כיפופים באמצעות אחסון כל הניירות במצב שטוח במארז הניתן לאיטום חוזר. אם לא מאחסנים את הנייר כראוי, שינויים קיצוניים בטמפרטורה ובלחות עלולים לגרום להסתלסלות הנייר ולתקלות בעבודת ה-HP all-in-one.

כדי לטעון נייר צילום בגודל 10 על 15 ס"מ לתוך מגש הקלט הראשי.

- 1 הסר את מגש הפלט.
 - 2 הסר את כל הנייר ממגש ההזנה.
 - 3 הכנס את ערימת הנייר לתוך מגש ההזנה כאשר הקצה הקצר פונה קדימה והצד המבריק כלפי מטה. החלק את ערימת נייר הצילום קדימה עד שתעצור.
- אם לנייר הצילום שבו אתה משתמש יש לשוניות מחוררות, טען את נייר הצילום כך שהלשוניות קרובות אליך.

עצה לסיוע נוסף בקשר לטעינת נייר תצלום בגודל קטן, עיין בצלמיות החקוקות בבסיס מגש הקלט לטעינת נייר צילום (כפי שמסומן באמצעות צלמית נייר ומצלמה). כדי לוודא שדחפת את נייר התצלום עמוק מספיק פנימה, חפש את הקווים המקווקים החרוטים בבסיס מגשה ההזנה. אלו מציינים עד היכן צריך לטעון את הנייר.

- 4 הסט פנימה את מובילי הרוחב והאורך של הנייר עד שיעצרו כנגד קצוות ערמת נייר הצילום. אל תמלא את מגש ההזנה יתר על המידה; ודא שערמת נייר הצילום מתאימה לתוך מגש ההזנה ואינה חורגת בגובהה מחלקו העליון של מוביל אורך הנייר.

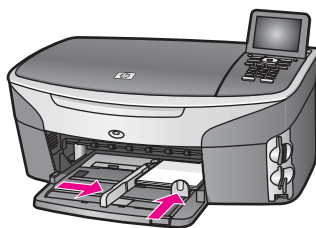

- 5 החזר את מגש ההזנה למקומו.

כדי לטעון נייר צילום בגודל 10 על 15 ס"מ לתוך המגש האחורי האופציונלי.

- ← HP Auto Two-sided Print Accessory with Small Paper Tray (אביזר הדפסה דו-צדדי אוטומטי של HP עם מגש נייר קטן) ו- Hagaki Tray with Auto Two-sided Print Accessory (מגש האק'ג'י עם אביזר הדפסה אוטומטי דו-צדדי) זמינים עבור מוצר זה. למידע על טעינת נייר בכל אחד מאביזרים אלה, קרא את ההוראות שהגיעו עם האביזר ופעל על פיהן.

טעינת גלויות או כרטיסי האגקי

תוכל לטעון גלויות או כרטיסי האגקי לתוך מגש ההזנה הראשי של ה-HP all-in-one שלך, או לתוך מגש הזנה אחורי אופציונלי. (ביפן מכונה אביזר זה מגש האגקי עם אביזר הדפסה אוטומטי דו-צדדי).

במקומות אחרים הוא נקרא:

HP Auto Two-sided Print Accessory with Small Paper Tray (אביזר הדפסה דו-צדדי אוטומטי של HP עם מגש נייר קטן).

כדי להבטיח את התוצאות הטובות ביותר, הגדר את סוג וגודל הנייר לפני ההדפסה או ההעתקה. למידע נוסף עיין בעזרתת **HP Image Zone Help** המוצגת על גבי המסך.

כדי לטעון גלויות או כרטיסי האגקי למגש ההזנה הראשי

- 1 הסר את מגש הפלט.
- 2 הסר את כל הנייר ממגש ההזנה.
- 3 הכנס את ערימת הכרטיסים לתוך מגש ההזנה כאשר הקצה הקצר פונה קדימה והצד המיועד להדפסה כלפי מטה. החלק את ערמת הכרטיסים קדימה עד שתעצור.
- עצה לסייע נוסף בקשר לטעינת גלויות או כרטיסי האגקי עיין בצלמיות החקוקות בבסיס מגש ההזנה לטעינת נייר צילום (כפי שמסומן באמצעות צלמית נייר ומצלמה).
- 4 הסט פנימה את מובילי הרוחב והאורך של הנייר עד שיעצרו כנגד ערמת הכרטיסים. אל תמלא את מגש ההזנה יתר על המידה; וודא שערמת הכרטיסים מתאימה לתוך מגש ההזנה ואינה חורגת בגובהה מחלקו העליון של מוביל אורך הנייר.

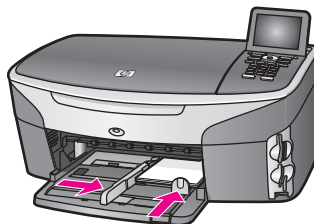

- 5 החזר את מגש ההזנה למקומו.

כדי לטעון גלויות או כרטיסי האגקי למגש ההזנה האחורי האופציונלי

← HP Auto Two-sided Print Accessory with Small Paper Tray

(אביזר הדפסה דו-צדדי אוטומטי של HP עם מגש נייר קטן) ו-

Hagaki Tray with Auto Two-sided Print Accessory

(מגש האגקי עם אביזר הדפסה אוטומטי דו-צדדי) זמינים עבור מוצר זה. למידע על טעינת נייר

בכל אחד מאביזרים אלה, קרא את ההוראות שהגיעו עם האביזר ופעל על פיהן.

טעינת מעטפות

תוכל לטעון מעטפה אחת או יותר לתוך מגש ההזנה של ה-HP all-in-one שלך. אל תשתמש במעטפות מבריקות או מוטבעות, או במעטפות שיש להן תפסים או חלונות.

הערה לפרטים ספציפיים כיצד לפרמט כיתוב להדפסה על מעטפות, עיין בקבצי העזרה בתוכנת עיבוד התמלילים שלך. למען התוצאות הטובות ביותר, שקול את השימוש במדבקה כדי להדפיס את מען השולח על המעטפות.

טעינת מעטפות

- 1 הסר את מגש הפלט.

- 2 הסר את כל הנייר ממגש ההזנה.
 3 הכנס מעטפה אחת או יותר למגש ההזנה כאשר דשי המעטפה כלפי מעלה ולשמאל. החלק את ערמת המעטפות קדימה עד שתעצור.

עצה למידע נוסף על טעינת מעטפות, עיין בתרשים החקוק בבסיס מגש ההזנה.

- 4 הסט פנימה את מובילי הרוחב והאורך של הנייר עד שיעצרו כנגד קצוות ערמת המעטפות. אל תמלא את מגש ההזנה יתר על המידה; ודא שערמת המעטפות מתאימה לתוך מגש ההזנה ואינה חורגת בגובהה מחלקו העליון של מוביל אורך הנייר.



- 5 החזר את מגש ההזנה למקומו.

טעינת סוגים אחרים של נייר

הטבלה הבאה מציגה קווים מנחים לטעינת סוגים מסוימים של נייר. לקבלת התוצאות הטובות ביותר, התאם את הגדרות הנייר בכל פעם שאתה משנה את גודל הנייר או סוג הנייר. למידע על החלפת הגדרות הנייר, עיין בעזרה שעל המסך: **HP Image Zone Help**.

הערה לא כל גדלי הנייר וסוגי הנייר זמינים עם כל הפונקציות של ה-HP all-in-one. קיימים כמה גדלי נייר וסוגי נייר שניתן להשתמש בהם רק אם אתה מתחיל עבודת הדפסה מתיבת דו-שיח **ההדפסה** ביישום תוכנה. הם אינם זמינים להעתקה, משלוח פקס או הדפסה של תצלומים מתוך כרטיס זכרון או מצלמה דיגיטלית... הניירות הזמינים רק להדפסה מתוך יישום תוכנה, מצויינים ככאלה, להלן.

נייר	עצות
ניירות של HP	<ul style="list-style-type: none"> נייר HP Premium Inkjet: אתר את החץ האפור בצד הדף שאינו מיועד להדפסה ולאחר מכן הכנס את הנייר תוך מגשה ההזנה כאשר צד החץ פונה כלפי מעלה. שקפים HP Premium Inkjet Transparency Film: הכנס את השקפים כך שהפס הלבן (עם החיצים והלוגו של HP) יפנה כלפי מעלה ויכנס ראשון למגש ההזנה. הערה אפשר שה-HP all-in-one ללא תגלה באופן אוטומטי שקפים, במקרה שהשקף לא הוטען כראוי, או במקרה שהשקף אינו שקף מתוצרת HP. כדי להבטיח את התוצאות הטובות ביותר, הגדר את סוג הנייר כשקף לפני שתדפיס או תעתיק על גבי שקפים. מדבקות גיהוץ HP Iron-On Transfer: שטח לחלוטין את גליון מדבקות הגיהוץ לפני השימוש בו; אל תטען גליונות גליים. (למניעת סלסול הנייר, שמור את גליונות הגיהוץ באריזה המקורית, עד שתהיה מוכן להשתמש בהם). אתר את הפס הכחול על הצד שאינו צד ההדפסה של דף מדבקות הגיהוץ, ואז הזן ידנית

עצות	נייר
<p>גליון אחד בכל פעם לתוך מגשה ההזנה, תוך דאגה לכך שהפס הכחול יפנה כלפי מעלה.</p> <ul style="list-style-type: none"> • HP Matte Greeting Cards (כרטיסי ברכה מט), HP Glossy Greeting Cards (כרטיסי ברכה בעלי מרקם): הכנס ערימה קטנה של נייר כרטיסי ברכה HP לתוך מגש ההזנה, כאשר צד ההדפסה פונה כלפי מטה; החלק את ערימת הכרטיסים קדימה, עד שהיא תעצור. 	
<p>השתמש תמיד בגליון מדבקות בגודל letter או A4 שמיועד לשימוש עם מוצרי HP Inkjet (בדומה למדבקות Avery Inkjet) וודא שהמדבקות אינן ישנות משנתיים. מדבקות על גליונות ישנים יותר עלולות להתקלף כאשר הנייר נמשך דרך ה-HP all-in-one, ובכך לגרום לחסימות נייר בהמשך.</p> <ol style="list-style-type: none"> 1 פרוש את חבילת המדבקות כדי לוודא שדפים אינם דבוקים זה לזה. 2 הנח ערימה של דפי מדבקות מעל נייר רגיל במגש ההזנה, כאשר הצד שמיועד להדפסה פונה כלפי מטה. אל תכניס מדבקות גליון אחד בכל פעם. 	<p>מדבקות (להדפסה מתוך יישום תוכנה בלבד)</p>
<p>נייר באנרים רציף מוכר גם כנייר מחשב או נייר z-fold.</p> <ol style="list-style-type: none"> 1 הסר את מגש הפלט. 2 הסר את כל הנייר ממגש ההזנה. <p>הערה השאר את מגש ההזנה מחוץ ל-HP all-in-one במהלך הדפסת באנרים כדי למנוע קריעה של נייר הבאנרים הרציף.</p> <ol style="list-style-type: none"> 3 וודא שערמת נייר הבאנרים מכילה לפחות חמישה דפים. הערה אם אתה משתמש בנייר באנרים של HP, דאג להשתמש בנייר שמשקלו 20 ליברות. 4 במידה והם קיימים, קרע בזהירות את פסי הקצוות המחוררים משני צידי ערימת הנייר, מתח וקפל מחדש את הנייר, כדי לוודא שהדפים אינם דבוקים זה לזה. 5 החלק את הנייר לתוך מגש ההזנה כך שהקצה שאינו מחובר יהיה ראש הערמה. 6 הכנס את הקצה הראשון למגש ההזנה עד שיעצר, כפי שמוצג באיור להלן. 	<p>נייר באנרים רציף (להדפסה מתוך יישום תוכנה בלבד)</p>

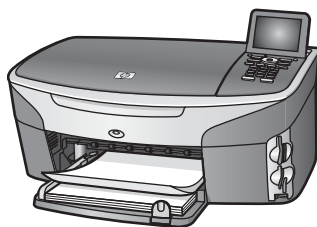

הימנע מחסימות נייר

פעל לפי הקווים המנחים הבאים כדי לסייע במניעת חסימות נייר:

- מנע סלטול וקמטים בנייר באמצעות אחסון כל החומרים המתכלים בצורה שטוחה ובמארז הניתן לאיטום חוזר.
- הסר לעיתים קרובות נייר מודפס ממגש הפלט.
- וודא שחומרי ההדפסה שמונחים במגש ההזנה ישרים ושהקצוות אינם כפופים או קרועים.

- אל תשלב סוגי נייר וגדלי נייר שונים במגש ההזנה; כל ערמת הנייר במגש ההזנה חייבת להיות באותו גדול וסוג.
 - התאם את מובלי הנייר במגש ההזנה כך שיתאימו היטב לכל חומרי הדפסה. וודא שמובלי הנייר אינם מכופפים את הנייר במגש ההזנה.
 - אל תדחף את הנייר עמוק מדי במגש ההזנה.
 - עשה שימוש בסוגי הנייר המומלצים עבור ה-HP all-in-one שלך. למידע נוסף, ראה בחר ניירות להדפסה והעתקה.
- למידע על סילוק חסימות נייר, ראה איתור תקלות הקשורות לנייר.

השתמש בכרטיס זיכרון או במצלמת PictBridge

ה HP all-in-one יכול לגשת לכרטיסי הזיכרון בהם משתמשות מרבית המצלמות הדיגיטליות ולכן באפשרותך להדפיס, לשמור, לנהל ולחלוק את התמונות הדיגיטליות שלך. באפשרותך להכניס את כרטיס הזיכרון לתוך HP all-in-one, או לחבר את המצלמה שלך ישירות, ולאפשר ל HP all-in-one לקרוא את תוכן כרטיס הזיכרון בעודו נתון במצלמה.

פרק זה מכיל מידע על השימוש בכרטיסי זכרון או מצלמת PictBridge בשילוב עם ה-HP all-in-one שלך. בפרק זה תוכל למצוא מידע על העברת תצלומים למחשב שלך, הגדרת אפשרויות הדפסת תצלומים, הדפסת תצלומים, עריכת תצלומים, צפיה בתצוגות שיקופיות ושיתוף בני משפחה וידידים בתצלומים שלך.

חריצי כרטיסי הזיכרון ויציאת המצלמה

אם המצלמה הדיגיטלית שלך משתמשת בכרטיס זיכרון לשמירת תצלומים, באפשרותך להכניס את כרטיס הזיכרון ל HP all-in-one כדי להדפיס או לשמור את התצלומים. באפשרותך להדפיס גליון הגהה, שעשוי להתפרס על פני מספר עמודים, המציג תמונות ממוזערות של תצלומים ששמורים בכרטיס הזיכרון ולהדפיס תצלומים מתוך כרטיס הזיכרון, אפילו אם HP all-in-one אינו מחובר למחשב. דרך כניסת המצלמה, תוכל גם לחבר אל ה- HP all-in-one מצלמה דיגיטלית התומכת ב-PictBridge ולהדפיס ישירות מהמצלמה.

ה HP all-in-one שלך יכול לקרוא את כרטיסי הזיכרון הבאים: CompactFlash (I, II), Memory Stick, MultiMediaCard (MMC), Secure Digital, SmartMedia.

הערה באפשרותך לסרוק מסמך ולשלוח את התמונה הסרוקה לכרטיס זיכרון שמוכנס. למידע נוסף, ראה כדי לשלוח סריקה לכרטיס זיכרון.

ל HP all-in-one ארבעה חריצים לכרטיסי זיכרון, המוצגים באיור הבא, עם כרטיסי הזיכרון שמתאימים לכל חריץ.

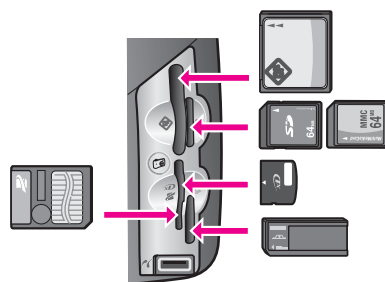

תצורת החריצים מוגדרת באופן הבא:

- חריץ שמאלי עליון: CompactFlash (I, II)
- חריץ ימני עליון: MultiMediaCard (MMC), Secure Digital
- חריץ שמאלי תחתון: SmartMedia, xD (מתאימים בחלק הימני העליון של הכרטיס)

- חריץ ימיני תחתון: Memory Stick, Magic Gate Memory Stick, Memory Stick Duo (עם מתאם המסופק על-ידי המשתמש), Memory Stick Pro
- יציאת מצלמה PictBridge (מתחת לחריצי כרטיסי הזיכרון): תואמת לכל מצלמה דיגיטלית מצוידת ב-USB שתומכת ב PictBridge.

הערה יציאת המצלמה תומכת רק במצלמות דיגיטליות מצוידות ב-USB שתומכות ב PictBridge. אם תחבר ליציאת המצלמה התקן USB שאינו תואם מצלמה דיגיטלית, (או מתאם Bluetooth) בתצוגה הגרפית הצבעונית תופיע הודעת שגיאה. אם יש לך מצלמת HP ישנה יותר, נסה להשתמש בכבל USB שקיבלת עם המצלמה. חבר אותו ליציאת USB שבחלקו האחורי של HP all-in-one ולא ליציאת המצלמה שליד חריצי כרטיסי הזיכרון. שיטה זו פועלת רק עם מצלמות דיגיטליות של HP.

עצה כברירת מחדל, Windows XP יפרמט כרטיס זיכרון של 8 MB או פחות ושל 64 MB או יותר בפורמט FAT32. מצלמות דיגיטליות והתקנים אחרים משתמשים בפורמט FAT16 (FAT או FAT12) ואינם יכולים לפעול עם כרטיס בפורמט FAT32. פרמט את כרטיס הזיכרון שלך במצלמה שלך או בחר בפורמט FAT כדי לפרמט את כרטיס הזיכרון שלך במחשב Windows XP.

שליטה באבטחת כרטיס הזיכרון ברשת

ה HP all-in-one שלך, אם מחובר לרשת, מאפשר למחשבים ברשת שלך גישה לתכנים של כרטיסי הזיכרון. בעת שימוש ברשת אלחוטית בה לא הופעלה הצפנה אלחוטית, כל מי שנמצא בטווח האלחוטית ויודע את שם הרשת שלך ואת קוד הזהוי ברשת של HP all-in-one יכול לגשת לתכנים של כרטיס הזיכרון שלך בעודו מוכנס ב HP all-in-one.

תוכל להגדיל את הפרטיות של הנתונים בכרטיסי הזכרון שלך, באמצעות יצירת מפתח WEP (Wired Equivalent Privacy) או מפתח WPA/PSK (Wi-Fi Protected Access/Pre-Shared Key) ברשת האלחוטית שלך, על ידי הגדרת ה-HP all-in-one כך שלעולם לא תשתף כרטיס זכרון שהוכנס לתוכה עם מחשבים המחוברים לרשת, בין אם רשת זו אלחוטית, בין אם לאו. פירושו של דבר שמחשבים אחרים ברשת שלך לא יוכלו לגשת לקבצים שנמצאים על כרטיס הזיכרון.

עיון במדריך הרשת למידע נוסף על הוספת הצפנה לרשת אלחוטית.

הערה ה HP all-in-one אף פעם אינו חולק את תוכנו של כרטיס זיכרון במצלמה דיגיטלית שמחוברת ל HP all-in-one באמצעות יציאת המצלמה.

- 1 לחץ על **Setup (הגדרה)**.
- 2 לחץ על **8** ולאחר מכן לחץ על **3**.
- 3 פעולה זו מציגה את תפריט **רשת ואחר כך בחרת Advanced Setup (הגדרה מתקדמת)**. לחץ על **3** כדי לבחור **Memory Card Security (אבטחת כרטיס זיכרון)**.
- 4 לחץ על המספר שליד אפשרות האבטחה המבוקשת:

- 1. Share Files (שתף קבצים)
- 2. Do Not Share Files (אל תשתף קבצים)

העבר תצלומים למחשב שלך

לאחר שצילמת במצלמה דיגיטלית, באפשרותך להדפיס את התצלומים מייד או לשמור אותם ישירות במחשב. כדי לשמור אותם במחשב שלך, עליך להסיר את כרטיס הזיכרון מהמצלמה ולהכניס אותו בחריץ המתאים של כרטיסי הזיכרון ב HP all-in-one.

הערה ב HP all-in-one אפשר להשתמש רק בכרטיס זיכרון אחד בכל פעם.

- 1 הכנס את כרטיס הזיכרון לחריץ המתאים ב HP all-in-one. לאחר שכרטיס הזיכרון מוכנס בצורה נכונה, הלחצן **Photo** בלוח הבקרה מתחיל להבהב. ההודעה **Reading photos... (קורא תצלומים...)** מופיעה בתצוגה הגרפית הצבעונית. במהלך גישה לכרטיס, נורית המצב שליד חריץ הכרטיס מהבהבת באור ירוק.

אם תכניס כרטיס זיכרון באופן שגוי, נורית המצב שליד כרטיס הזיכרון תהבהב בצבע כתום והתצוגה הגרפית הצבעונית תציג הודעת שגיאה כגון הכרטיס הוכנס הפוך או Card is not fully inserted (הכרטיס לא הוכנס במלואו).



אזהרה בשום מקרה אל תנסה להסיר כרטיס זיכרון במהלך גישה אליו. פעולה זו יכולה לפגוע בקבצים שעל הכרטיס. באפשרותך להסיר בבטחה כרטיס רק כאשר נורית המצב שליד החריצים אינה מהבהבת.

2 אם בכרטיס קיימים קובצי תצלום שלא הועברו אף פעם בעבר, במחשב שלך תופיע תיבת דו-שיח בה תישאל אם ברצונך לשמור את קובצי התצלום במחשב.

אם HP all-in-one נמצא על רשת, עליך ללחוץ על **Photo** (תצלום) **להצגת התפריט Photo** (תצלום), לחץ על **3** כדי לבחור **Transfer to computer** (העברה למחשב) ואחר כך בחר את המחשב שלך מתוך הרשימה המוצגת. חוזר אל המחשב שלך ועקוב אחר ההוראות שיופיעו על המסך.

3 לחץ על אפשרות השמירה.

פעולה זו שומרת את כל התצלומים החדשים מכרטיס הזיכרון אל המחשב שלך.

עבור Windows: כברירת מחדל, הקבצים נשמרים בתיקיות חודשיות ושנתיות בהתאם למועד צילום התמונות. ב-Windows XP ו-Windows 2000 - C:\Documents and Settings\username\My Documents

עבור Macintosh: כברירת מחדל, הקבצים נשמרים במחשב בתיקייה **Hard Drive:Documents:HP All-in-One Data:Photos** או **Hard Drive:Users:User Name:Pictures:HP Photos**.

עצה ניתן גם להשתמש בלוח הבקרה להעברת קובצי כרטיס זיכרון למחשב המחובר. לחץ על **תצלום** ואחר כך על **3** כדי לבחור **העברה למחשב**. בצע את ההוראות שבמחשב. בנוסף, כרטיס הזיכרון מוצג ככונן במחשב. באפשרותך להעביר את קובצי התמונות מכרטיס הזכרון אל שולחן העבודה.

אם אין קבצים חדשים בכרטיס הזיכרון, כאשר HP all-in-one מסיים לקרוא את כרטיס הזיכרון, הלחצן **Photo** (תצלום) מפסיק להבהב ונשאר דלוק ונורית המצב שליד חריצי כרטיסי הזיכרון נשארת דלוקה. התצלום הראשון בכרטיס הזיכרון מופיע בתצוגה הגרפית הצבעונית. כדי לנווט דרך התצלומים בכרטיס, לחץ על **◀** או **▶** כדי לנוע אחורה וקדימה דרך התצלומים, תצלום אחד בכל פעם. לחץ על **◀** או על **▶** והשאר לחוץ כדי לנוע במהירות אחורה וקדימה דרך התצלומים.

הערה תוכל גם להשתמש ביישום ה-Image Capture (לכידת תמונה) במחשב ה-Macintosh שלך, כדי לפרוק תמונות. למידע נוסף, עיין במדריך ההתקנה שהגיע עם Macintosh שלך.

הדפסת תצלומים מגליון הגהה

Proof Sheet (גליון הגהה) הוא דרך פשוטה ונוחה לבחור תצלומים ולבצע הדפסות ישירות מכרטיס זיכרון ללא צורך במחשב. גליון הגהה שעשוי להתפרס על פני מספר עמודים, מציג תמונות ממוזערות של תצלומים ששמורים בכרטיס הזיכרון. מתחת לכל תמונה ממוזערת מופיעים שם הקובץ, מספר האינדקס והתאריך. גליונות הגהה מציעים גם דרך מהירה ליצור קטלוג מודפס של התצלומים שלך. על מנת להדפיס תמונות בעזרת גליון הגהה, עליך להדפיס את גליון ההגהה, להשלים אותו ואחר כך לסרוק אותו.

הערה תוכל רק להדפיס גליון הגהה של כרטיס זכרון שהוכנס לתוך ה-HP all-in-one. לא תוכל להדפיס תצלומים ממצלמת PictBridge המחוברת לכניסת מצלמת PictBridge.

הדפסת תצלומים מגליון הגהה מתבצעת בשלושה שלבים: הדפסת גליון הגהה, השלמת גליון ההגהה וסריקת גליון ההגהה. סעיף זה מכיל מידע מפורט על כל שלושת השלבים.

עצה כמו כן תוכל לשפר את איכות התמונות שאתה מדפיס ב HP all-in-one אם תרכוש מחסנית הדפסה לצילום או לצילום אפור. כאשר מותקנות מחסנית הדפסה בשלושה צבעים ומחסנית הדפסה לצילום, מתקבלת מערכת של שישה סוגי דיו, שמספקת תצלומים באיכות משופרת. כאשר מותקנות מחסנית הדפסה לצילום ומחסנית הדפסה לצילום אפור, באפשרותך להדפיס טווח מלא של גוני אפור, המספק תצלומים בשחור לבן באיכות משופרת. למידע נוסף על מחסנית הדפסה לצילום, ראה שימוש במחסנית הדפסת תצלום. למידע נוסף על מחסנית הדפסה לצילום אפור, ראה שימוש במחסנית הדפסת תצלומים אפורה

הדפסת גליון הגהה

השלב הראשון בשימוש בגליון הגהה הוא להדפיס אותו מתוך HP all-in-one.

- 1 הכנס את כרטיס הזיכרון לחרוץ המתאים ב HP all-in-one.
- 2 לחץ על **Proof Sheet (גליון הגהה)** ולאחר מכן לחץ **1**. פעולה זו מציגה את התפריט **Proof Sheet Menu (תפריט גליון הגהה)** ובוחרת את **Print Proof Sheet (הדפסת גליון הגהה)**.

הערה זמן ההדפסה של גליון הגהה יכול להשתנות במידה רבה בהתאם למספר התצלומים שנמצאים בכרטיס הזיכרון.

- 3 אם קיימים יותר מ-20 תצלומים בכרטיס, יופיע התפריט **Select Photos (בחירת תצלומים)**. לחץ על המספר הסמוך לפקודה שברצונך לבחור:
 - 1. All (הכל)
 - 2. Last 20 (20 אחרונים)
 - 3. טווח מותאם אישית

הערה השתמש במספרי האינדקס של גליון ההגהה כדי לבחור אילו תצלומים יודפסו עבור טווח מותאם אישית. מספר זה עשוי להיות שונה מהמספר שיוחס לתצלום במצלמה הדיגיטלית שלך. אם הוספת או מחקת תמונות מכרטיס הזיכרון, הדפס שנית את גליון ההגהה כדי לראות את מספרי האינדקס המדוייקים.

- 4 אם תבחר באפשרות **Custom Range (טווח מותאם אישית)**, הזן את מספרי האינדקס של התצלומים עבור התצלום הראשון והאחרון שברצונך להדפיס.

הערה ניתן למחוק מספרי אינדקס על-ידי לחיצה על ◀ כדי להחזיר לאחור.

השלמת גליון ההגהה

לאחר שהדפסת את גליון ההגהה, תוכל להשתמש בו כדי לבחור את התמונות שברצונך להדפיס.

הערה ייתכן שתצטרך להשתמש במחסנית ההדפסה לצילום לקבלת איכות הדפסה מעולה במיוחד. כאשר מותקנות מחסנית הדפסה בשלושה צבעים ומחסנית הדפסה לצילום, מתקבלת מערכת של שישה סוגי דיו. למידע נוסף, ראה שימוש במחסנית הדפסת תצלום.



- 1 בחר את התצלומים שיודפסו על-ידי מילוי העיגולים שמתחת לתמונות הממוזערות שבגליון ההגהה בעט או עפרון כהה.
- 2 בחר סגנון פריסה אחד על-ידי מילוי העיגול בשלב 2 של גליון ההגהה.

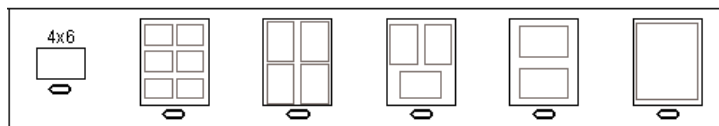

הערה אם תזדקק לשליטה רבה יותר על הגדרות ההדפסה מזו שמוספקת בגליון ההגהה, באפשרותך להדפיס תצלומים ישירות מלוח הבקרה. למידע נוסף, ראה הדפסת תצלומים ישירות מכרטיס זיכרון.

סריקת גליון ההגהה

השלב האחרון בשימוש בגליון ההגהה הוא לסרוק את הגליון המושלם שמיקמת על זכוכית הסורק. עצה ודא שזכוכית ה-HP all-in-one נקייה לחלוטין אחרת סריקת גליון ההגהה עלולה שלא להתבצע כהלכה. למידע נוסף, ראה ניקוי הזכוכית.

- 1 טען את גליון ההגהה כשפניו כלפי מטה בפינה הימנית הקדמית של הזכוכית. ודא שצידי גליון ההגהה נוגעים בקצה הימני ובקצה הקדמי. סגור את המכסה.

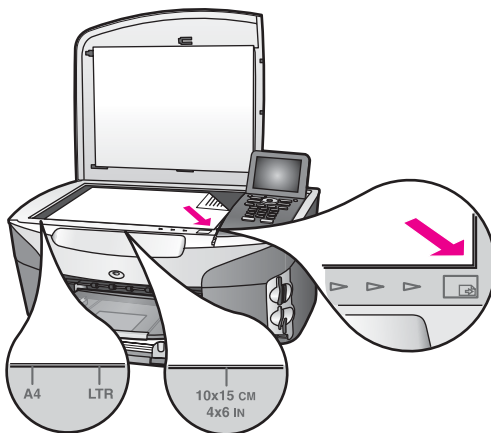

- 2 טען נייר צילום בגודל 10 על 15 ס"מ לתוך מגש הקלט הראשי. ודא שאותו כרטיס זיכרון ששימש אותך להדפסת גליון ההגהה נמצא עדיין בחריץ בעת סריקת גליון ההגהה.
 - 3 לחץ על **Proof Sheet (גליון הגהה)** ולאחר מכן לחץ 2.
- פעולה זו מציגה את התפריט **Proof Sheet** ובחרת את **Scan Proof Sheet (סריקת גליון הגהה)**.
- ה- HP all-in-one סורק את גליון ההגהה ומדפיס את התמונות שנבחרו.

הגדרת אפשרויות הדפסת תצלום

מלוח הבקרה באפשרותך לשלוט באופן שבו HP all-in-one מדפיס תמונות, לרבות גודל נייר וסוג נייר, פריסה ועוד.

חלק זה מכיל את הנושאים הבאים: הגדרת אפשרויות הדפסת תצלומים, שינוי אפשרויות ההדפסה והגדרת ברירות מחדל חדשות להדפסת תצלומים.

הגישה וההגדרה של אפשרויות הדפסת התצלום נעשית דרך **Photo Menu (תפריט הצילום)** הזמין דרך לוח הבקרה של ה-HP all-in-one שלך.

עצה תוכל גם להשתמש בתוכנת ה-**HP Image Zone** כדי להגדיר את אפשרויות הדפסת התצלומים. למידע נוסף עיין בעזרת **HP Image Zone Help**.

השתמש בתפריט אפשרויות הדפסה כדי להגדיר את אפשרויות הדפסת התצלומים.

התפריט אפשרויות הדפסה נותן לך גישה למגוון הגדרות שמשיפיעות על אופן הדפסת התמונות הדיגיטליות, לרבות מספר העותקים, סוגי הנייר ועוד. מידות וגדלי ברירת המחדל משתנים בהתאם למדינה/אזור.

- 1 הכנס כרטיס זיכרון לחריץ המתאים ב-HP all-in-one.
- 2 לחץ על **Photo**.
- 3 מופיע תפריט **Photo**. לחץ על 1 כדי לגשת לתפריט **Print Options (אפשרויות הדפסה)** ולאחר מכן לחץ על המספר שליד ההגדרה שברצונך לשנות.

הגדרות	תיאור
1. מספר ההעתקים	מאפשר לך לקבוע את מספר העותקים שיודפסו.

תיאור	הגדרות
<p>מאפשר לך לקבוע את הגודל שבו ברצונך להדפיס את התמונה. מרבית אפשרויות הבחירה מובנות מאליו, אבל שתיים מהן דורשות הסבר: מלא עמוד שלם Fit to Page (התאמה לעמוד). הגדרת Fill Entire Page (מלא עמוד שלם) משנה את קנה המידה של התמונה כך שתכסה את כל שטח הנייר הניתן להדפסה. אם הכנסת נייר תצלומים לתוך מגש הקלט, לא יהיו שוליים לבנים סביב התצלום. חיתוך מסוים עשוי להתרחש. Fit to Page (התאמה לעמוד) משנה את גודלה של התמונה ומתאימה אותו לכסות כמה שיותר מהעמוד אך תוך שמירה על פרופורצית התצוגה המקורית מבלי לחתוך. התמונה מרוכזת בעמוד וסביבה שוליים לבנים.</p>	<p>2. גודל תמונה</p>
<p>מאפשר לך לבחור את מגש ההזנה (קדמי או אחורי) שבו HP all-in-one צריך להשתמש. הגדרה זו אפשרית רק אם מאותר מגש אחורי כאשר מפעילים את HP all-in-one.</p>	<p>3. בחירת מגש</p>
<p>הגדרה זו מאפשרת לבחור את גודל הנייר עבור עבודת ההדפסה הנוכחית. ההגדרה של Automatic (אוטומטי) מחזירה את ברירת המחדל לגודל נייר גדול (קווארטו או A4) וקטן 10 על 15 ס"מ בהתאם למדינה/אזור. כאשר גודל נייר וגם סוג נייר מוגדרים שניהם כאוטומטי, HP all-in-one בוחר את אפשרויות ההדפסה הטובות ביותר לעבודת ההדפסה הנוכחית. הגדרות גודל נייר האחרות מאפשרות שלך לדרוס את ההגדרות האוטומטיות.</p>	<p>4. גודל נייר</p>
<p>הגדרה זו מאפשרת לבחור את גודל הנייר עבור עבודת ההדפסה הנוכחית. ההגדרה אוטומטי מאפשרת ל HP all-in-one לאתר את סוג הנייר אוטומטית ולהגדירו. כאשר גודל נייר וגם סוג נייר מוגדרים שניהם כאוטומטי, HP all-in-one בוחר את אפשרויות ההדפסה הטובות ביותר לעבודת ההדפסה הנוכחית. הגדרות גודל נייר האחרות מאפשרות שלך לדרוס את ההגדרות האוטומטיות.</p>	<p>5. סוג נייר</p>
<p>הגדרה זו מאפשרת לך לבחור באחד משלושה סגנונות פריסה עבור עבודת ההדפסה הנוכחית. סגנון הפריסה חוסך נייר מציב תצלומים רבים ככל האפשר על הנייר, תוך סיבוב וחיתוך התצלומים לפי הצורך. סגנון הפריסה אלבום שומר על הכיוון של התצלומים המקוריים. חיתוך מסוים עשוי להתרחש.</p>	<p>6. סגנון פריסה</p>
<p>הגדרה זו מאפשרת לך להפעיל או לבטל חידוד דיגיטלי אוטומטי של תצלומים. ההגדרה פוקוס חכם משפיעה רק על תצלומים מודפסים. היא אינה משנה את הופעתם של תצלומים בתצוגה הגרפית הצבעונית או את קובץ התמונה עצמו בכרטיס הזיכרון. Smart Focus (פוקוס חכם) מופעלת כברירת מחדל.</p>	<p>7. פוקוס חכם</p>
<p>הגדרה זו מאפשרת לך להבהיר תצלומים כהים. ההגדרה הבזק דיגיטלי משפיעה רק על תצלומים מודפסים היא אינה משנה את הופעתם של תצלומים בתצוגה הגרפית הצבעונית או את קובץ התמונה עצמו בכרטיס הזיכרון. Digital Flash (הבזק דיגיטלי) אינה מופעלת כברירת מחדל.</p>	<p>8. הבזק דיגיטלי</p>

תיאור	הגדרות
הגדרה זו מאפשרת לך לשמור את הגדרות אפשרויות הדפסה הנוכחיות כברירות מחדל חדשות.	9. הגדרת ברירות מחדל חדשות

שינוי הגדרות הדפסה Change print options

שינוי כל אחת מהגדרות תפריט אפשרויות הדפסה נעשה באופן זהה.

- 1 לחץ על **1**, **Photo** ולאחר מכן לחץ על המספר הסמוך להגדרה שברצונך לשנות. ניתן לגלול דרך תפריט אפשרויות הדפסה על-ידי לחיצה על ▼ בלוח הבקרה כדי להציג את כל האפשרויות. האפשרות הנבחרת הנוכחית מוארת והגדרות ברירת המחדל שלה (אם קיימות) מופיעות מתחת לתפריט, בחלקה התחתון של התצוגה הגרפית הצבעונית.
 - 2 ערוך את השינויים בהגדרה ולאחר מכן לחץ על **OK**.
- הערה לחץ על **Photo** שנית כדי לצאת מתפריט **Print Options** (אפשרויות הדפסה) ולחזור לתצוגת התצלום.

הגדרת ברירות מחדל חדשות של אפשרויות הדפסת תצלום

באפשרותך לשנות את ברירות המחדל של אפשרויות הדפסת תצלום בלוח הבקרה.

- 1 לחץ על **Photo** ולאחר מכן לחץ על **1**. מופיע התפריט אפשרויות הדפסה.
 - 2 ערוך שינויים באפשרויות השונות לפי הצורך.
 - 3 לחץ על **9** כאשר מוצג התפריט **Print Options** (אפשרויות הדפסה) ואחר כך לחץ על **OK** (אישור). כשתבקש להגדיר ברירות מחדל חדשות.
- כל ההגדרות הנוכחיות הופכות לברירות המחדל החדשות.

שימוש במאפייני ההעתקה

HP all-in-one מציע מספר בקורות עריכה בסיסיות שאותן באפשרותך להחיל על התמונה המוצגת בתצוגה הגרפית הצבעונית. בקורות אלה כוללות התאמת הבהירות, אפקטי צבע מיוחדים ועוד.

חלק זה מכיל את הנושאים הבאים: עריכת תמונות ב-HP all-in-one, והשימוש בפונקציות ה-**Zoom** (זום) או **Rotate** (סובב).

עריכת תמונות ב HP all-in-one

באפשרותך להחיל את בקורות העריכה האלו על התצלום המוצג. עריכות אלה חלות על הדפסה ועל תצוגה בלבד; הן אינן שמורות לתמונה עצמה.

- 1 לחץ על **Photo** ולאחר מכן לחץ על **2**. מופיע התפריט **Edit**.
- 2 בחר באפשרות עריכה המבוקשת על ידי לחיצה על המספר המתאים לה.

מטרה	אפשרות עריכה
הגדרה זו מאפשרת לך להבהיר או להכהות את התמונה המוצגת. לחץ על ◀ כדי להכהות את התמונה. לחץ על ▶ כדי להבהיר אותה.	1. בהירות תצלום
הגדרה זו מציגה תפריט של אפקטי צבע מיוחדים שבאפשרותך להחיל על התמונה. ללא אפקט מותיר את התמונה כפי שהיא. Sepia (חום כהה) מחיל גוון חום זהה לגוון של תמונות מן המאה	2. אפקט צבע

מטרה	אפשרות עריכה
ה-20. Antique (עתיק) דומה לחום כהה, אבל מתוספים לו צבעים חיוורים כך שהתמונה נראית כאילו נצבעה ביד. Black & White (שחור ולבן) מספק תוצאה דומה לזו שהיית מקבל אילו לחצת על Start Black (התחל שחור).	
הגדרה זו מאפשרת לך להחיל מסגרת וצבע מסגרת על התמונה הנוכחית.	3. מסגרת
הגדרה זו מאפשרת לך להסיר עיניים אדומות מתצלומים. On (מופעל) מפעיל את הסרת העיניים האדומות. Off (מבוטל) מבטל את הסרת העיניים האדומות. ברירת המחדל היא Off (מבוטל).	4. עין אדומה

שימוש בפונקציות זום או סובב

באפשרותך לקרב או להרחיק תצלום או לסובב תצלום לפני הדפסתו. הגדרות זום וסובב חלות רק על עבודת ההדפסה הנוכחית. ההגדרות אינן נשמרות עם התצלום.

כדי להשתמש בתכונה זום

- 1 הצגת תצלום בתצוגה הגרפית הצבעונית.
- 2 לחץ על **זום** ולאחר מכן לחץ על **1** כדי להרחיק או על **3** כדי לקרב את התצלום בגדלים שונים. השתמש במקשי החצים כדי להסתכל סביב התמונה ולראות הערכה של השטח של התצלום שיודפס.
- 3 לחץ על **Start Color** (התחל צבע) או על **Start Black** (התחל שחור) כדי להדפיס את התצלום.
- 4 לחץ על **ביטול** כדי לצאת מפונקציית זום ולהשיב את התצלום למצבו המקורי.

כדי להשתמש בתכונה סובב

- 1 הצגת תצלום בתצוגה הגרפית הצבעונית.
- 2 לחץ על **סובב** כדי לסובב את התצלום 90 מעלות בכיוון השעון בכל פעם.
- 3 לחץ על **Start Color** (התחל צבע) או על **Start Black** (התחל שחור) כדי להדפיס את התצלום.
- 4 לחץ על **סובב** עד שהתצלום ישוב למצבו המקורי.

הדפסת תצלומים ישירות מכרטיס זיכרון

באפשרותך להכניס כרטיס זיכרון HP all-in-ones שלך ולהשתמש בלוח הבקרה להדפסת תצלומים. למידע על הדפסת תצלומים ב HP all-in-one שלך מתוך מתאמה תואמת PictBridge, ראה **הדפסת תצלומים ממצלמה דיגיטלית מותאמת PictBridge**.

חלק זה מכיל את הנושאים הבאים: הדפסת תצלומים אינדידואלים, הדפסת תצלומים ללא שוליים, וביטול בחירתם של תצלומים.

הערה בעת הדפסת תצלומים, עליך לבחור אפשרויות של סוג הנייר הנכון ושיפורי תצלום. למידע נוסף, ראה **הגדרת אפשרויות הדפסת תצלום**. ייתכן שתצצה להשתמש במחסנית הדפסה לצילום לקבלת איכות הדפסה מעולה במיוחד. למידע נוסף, ראה **שימוש במחסנית הדפסת תצלום**.

תוכל לעשות יותר מאשר להדפיס את התצלומים הדיגיטליים שלך אם תשתמש בתוכנת **HP Image Zone**. התוכנה מאפשרת להשתמש בתצלומים דיגיטליים עבור מדבקות גיהוץ, פוסטרים, כרזות, סטיקרים ופרויקטים יצירתיים אחרים. למידע נוסף עיין בעזרת **HP Image Zone Help** המוצגת על גבי המסך.

הדפסת תצלומים בודדים

ניתן להדפיס תצלומים ישירות מלוח הבקרה ללא שימוש בגליון הגהה.

- 1 הכנס את כרטיס הזיכרון לחריץ המתאים ב HP all-in-one. הלחץ **Photo** נדלק.
- 2 הצג תצלום בתצוגה הגרפית הצבעונית ולחץ על **OK** כדי לבחור בו להדפסה. לתצלום נבחר יש סימן ביקורת. השתמש ב **◀** או ב **▶** כדי לנוע אחורה וקדימה דרך התצלומים, תצלום אחד בכל פעם. לחץ על **◀** או על **▶** והשאר לחוץ כדי לנוע במהירות דרך התצלומים.
- הערה באפשרותך לבחור תצלום גם על-ידי הזנת מספרי האינדקס של התצלומים שברצונך להדפיס. לחץ על מקש סולמית (#) כדי לציין טווח: 21-30. בסיום הזנת מספרי האינדקס של התצלומים לחץ על **OK**. אם אינך יודע מהו מספר האינדקס של התצלום, הדפס גליון הגהה לפני בחירת תצלומים בודדים להדפסה.
- 3 לחץ על **Photo** להצגת **Photo Menu** (**תפריט Photo**) ואחר כך שנה את אפשרויות הדפסת תצלום כנדרש. הגדרות אפשרות ההדפסה שבות להגדרות ברירת המחדל לאחר השלמת עבודת ההדפסה.
- 4 לחץ על **Start Black** (**התחל שחור**) או **Start Color** (**התחל צבע**) כדי להדפיס את התצלומים הנבחרים.

צירת הדפסות ללא שוליים

תכונה יוצאת דופן של HP all-in-one היא יכולתו להפוך תצלומים דיגיטליים בכרטיס זיכרון להדפסות מקצועיות, ללא שוליים.

- 1 הכנס את כרטיס הזיכרון לחריץ המתאים ב HP all-in-one. הלחץ **Photo** נדלק.
- 2 הצג תצלום בתצוגה הגרפית הצבעונית ולחץ על **OK** כדי לבחור בו להדפסה. לתצלום נבחר יש סימן ביקורת. השתמש ב **◀** או ב **▶** כדי לנוע אחורה וקדימה דרך התצלומים, תצלום אחד בכל פעם. לחץ על **◀** או על **▶** והשאר לחוץ כדי לנוע במהירות דרך התצלומים.
- הערה באפשרותך לבחור תצלום גם על-ידי הזנת מספרי האינדקס של התצלומים שרצונך להדפיס. לחץ על מקש סולמית (#) כדי לציין טווח: 21-30. בסיום הזנת מספרי האינדקס של התצלומים לחץ על **OK**.
- 3 טען נייר צילום כשפניו כלפי מטה בפינה הימנית האחורית של מגש ההזנה והתאם את מובילי הנייר. עצה אם לנייר הצילום שבו אתה משתמש יש לשוניות מחוררות, טען את נייר הצילום כך שהלשוניות קרובות אליך.
- 4 לחץ על **Start Black** (**התחל שחור**) או על **Start Color** (**התחל צבע**) כדי להדפיס את התצלומים הנבחרים כהדפסות ללא שוליים.

ביטול בחירת תצלומים

ניתן לבטל בחירה בתצלומים בלוח הבקרה.

← בצע אחת מהפעולות הבאות:

- לחץ על **OK** כדי לבטל את הבחירה בתצלום הנבחר המוצג בתצוגה.
- לחץ על **ביטול** כדי לבטל בחירה של כל התצלומים ולחזור למסך דומם.

הדפסת תצלומים ממצלמה דיגיטלית מותאמת PictBridge

HP all-in-one תומכת בתקן של PictBridge, שמאפשר לך לחבר כל מצלמה תואמת PictBridge ליציאת המצלמה ולהדפיס תצלומים שכלולים בכרטיס הזיכרון שבמצלמה.

- 1 השתמש בכבל USB שקיבלת עם המצלמה שלך כדי לחבר מצלמה דיגיטלית תואמת PictBridge ליציאת המצלמה שבחזית HP all-in-one.
- 2 הפעל את המצלמה שלך וודא שהיא במצב PictBridge.

הערה כאשר המצלמה מחוברת בצורה נכונה, נדלקת נורית הסטטוס הצמודה לחריצי כרטיס הזכרון. נורית הסטטוס מהבהבת ירוק כאשר היא מדפיסה מהמצלמה.

אם המצלמה אינה תואמת PictBridge או שאינה במצב PictBridge, נורית הסטטוס תהבהב באור כתום והודעת שגיאה תוצג על גבי מסך המחשב שלך (אם התקנת את תוכנת ה-HP all-in-one). נתק את המצלמה, תקן את הבעיה במצלמה וחבר אותה שנית. למידע נוסף על איתור תקלות בכניסת מצלמת PictBridge, עיין בעזרת **Troubleshooting Help** המוצגת על המסך, שהגיעה עם תוכנת **HP Image Zone** שלך.

לאחר שחיברת בהצלחה את המצלמה התואמת PictBridge ל HP all-in-one, באפשרותך להדפיס את תצלומיך. ודא כי גודל הנייר המוטען ב HP all-in-one תואם להגדרה של מצלמתך. אם הגדרת גודל הנייר במצלמה שלך הוגדרה כברירת המחדל, ישתמש ה-HP all-in-one בנייר הנמצא כרגע במגש ההזנה. עיין במדריך למשתמש שקיבלת עם המצלמה למידע מפורט על הדפסה מהמצלמה.

עצה אם המצלמה הדיגיטלית שלך היא דגם HP-שאינו תומך ב PictBridge, בכל זאת תוכל להדפיס ישירות ל HP all-in-one. חבר את המצלמה ליציאת USB שבחלקו האחורי של HP all-in-one שבמקום ליציאת המצלמה. שיטה זו פועלת רק עם מצלמות דיגיטליות של HP.

שימוש בהדפסה מהירה להדפסת התצלום הנוכחי

המאפיין **הדפסה מהירה** מאפשר להדפיס בקלות את התצלום שמוצג כעת בתצוגה הגרפית הצבעונית.

- 1 הכנס את כרטיס הזיכרון לחריץ המתאים ב HP all-in-one.
- 2 נווט לתצלום שברצונך להדפיס.
- 3 לחץ על **התחל שחור** או על **Start Color (התחל צבעוני)** כדי להדפיס את התצלום עם ההגדרות הנוכחיות.

הדפסת קובץ DPOF

Digital Print Order Format (DPOF) הוא קובץ הדפסה סטנדרטי בענף שנוצר על-ידי מצלמות דיגיטליות אחדות. תצלומים שנבחרים על-ידי המצלמה הם תצלומים שסימנת להדפסה באמצעות המצלמה הדיגיטלית. בעת בחירת תצלומים באמצעות המצלמה, יוצרת קובץ DPOF המזמנה אילו תצלומים סומנו להדפסה. ה HP all-in-one יכול לקרוא את קובץ DPOF מכרטיס הזיכרון כך שאינך צריך לחזור ולבחור את התצלומים להדפסה.

הערה לא כל המצלמות הדיגיטליות מאפשרות סימון תצלומים להדפסה. עיין בתיעוד של המצלמה הדיגיטלית כדי לראות אם היא תומכת ב DPOF. ה HP all-in-one תומך בתבנית קובץ DPOF מסוג 1.1.

בעת הדפסת תצלומים שנבחרו על-ידי המצלמה, הגדרות ההדפסה של ה HP all-in-one אינן חלות; ההגדרות בקובץ DPOF עבור פריסת התצלום ומספר ההעתקים מחליפות את ההגדרות של ה HP all-in-one.

המצלמה הדיגיטלית שומרת את קובץ DPOF בכרטיס זיכרון ומפורט בו המידע הבא:

- אילו תצלומים להדפיס
- כמות ההדפסה של כל תצלום

- רוטציה שמוחלת על תצלום
- חיתוך שמוחל על תצלום
- הדפסת אינדקס (תמונות ממוזערות של תצלומים נבחרים)

כדי להדפיס תצלומים שנבחרו על-ידי מצלמה

- 1 הכנס את כרטיס הזיכרון לחריץ המתאים ב-HP all-in-one. אם יש תצלומים שמוסומנים ב-DPOF, הוודעה Print DPOF Photos (הדפסת תצלומי PDOF) מופיעה על התצוגה הגרפית הצבעונית. בצע אחת מהפעולות הבאות:
- 2 – לחץ על **1** כדי להדפיס את כל התצלומים בכרטיס הזיכרון שמוסומנים ב-DPOF.
- לחץ על **2** עדי לעקוף הדפסת DPOF.

השתמש בתכונה תצוגת שקופיות

באפשרותך להשתמש באפשרות תצוגת שקופיות ב-Photo Menu (תפריט תמונות) כדי להציג את כל התמונות שבכרטיס הזיכרון כתצוגת שקופיות.

הצגה או הדפסת תצלומים בתצוגת שקופיות

באפשרותך להציג או להדפיס תצלומים שהוצגו בתצוגת שקופיות בעזרת התכונה תצוגת שקופיות של HP all-in-one.

להצגת תצוגת שקופיות

- 1 הכנס את כרטיס הזיכרון לחריץ המתאים ב-HP all-in-one.
- 2 לחץ על **Photo** כדי להציג את Photo Menu (תפריט Photo).
- 3 לחץ על **4** כדי להתחיל את תצוגת השקופיות.
- 4 לחץ על **Cancel** כדי לסיים את תצוגה השקופיות.

כדי להדפיס את התמונה המוצגת כעת בתצוגת שקופיות

- 1 כאשר יופיע התצלום שברצונך להדפיס בתצוגה הגרפית הצבעונית, לחץ **Cancel** (בטל) כדי לבטל את תצוגת השיקופיות.
- 2 לחץ על **התחל שחור** או על **Start Color** (התחל צבעוני) כדי להדפיס את התצלום עם ההגדרות הנוכחיות.

שיתוף תצלומים באמצעות HP Instant Share

ה-HP all-in-one והתוכנה שלו יכולים לסייע לך לחלוק תמונות עם חברים ובני משפחה בעזרת טכנולוגיה מדהימה שנקראת HP Instant Share. באפשרותך להשתמש ב-HP Instant Share כדי:

- לחלוק תמונות עם חברים וקרובים בדואר אלקטרוני.
- ליצור אלבומים מקוונים.
- להזמין תמונות מודפסות במצב מקוון.

הערה לא ניתן להזמין הדפסה מקוונת של תצלומים בכל המדינות/אזורים.

כדי לנצל באופן מלא את מאפייני ה-HP Instant Share הזמינים מלוח הבקרה של ה-HP all-in-one שלך, עליך להגדיר את HP Instant Share על ה-HP all-in-one שלך. למידע על הגדרת HP Instant Share ב-HP all-in-one שלך, ראה השתמש ב-HP Instant Share (USB) או השימוש ב-HP Instant Share (ברשת).

הערה אם תגדיר את HP Instant Share ברשת, לא תוכל להשתמש ב-HP Instant Share עם התקן המחובר באמצעות USB.

שתף ידידים וקרובי משפחה בתצלומים מכרטיס זכרון (המחובר באמצעות USB)

ה-HP all-in-one שלך, מאפשר לך לשתף תצלומים מייד עם הכנסת כרטיס זכרון. פשוט הכנס את כרטיס הזכרון לתוך חריץ הכרטיסים המתאים, בחר תצלום אחד או יותר, ולחץ **Photo (תצלום)** בלוח הבקרה.

הערה אם הגדרת קודם את HP Instant Share ברשת, לא תוכל להשתמש ב-HP Instant Share עם התקן המחובר באמצעות USB.

- 1 וודא שכרטיס הזיכרון מוכנס לחריץ המתאים ב- HP all-in-one.
- 2 בחר תצלום אחד או יותר.
- 3 לחץ **Photo (תצלום)** על לוח הבקרה של ה-HP all-in-one שלך.
- 4 לחץ **5** כדי לבחור HP Instant Share (שיתוף מידי HP).

למשתמשי חלונות, תוכנת ה- **HP Image Zone** נפתחת במחשב שלך. לשונית **HP Instant Share (שיתוף מידי HP)** מופיעה. תמונות ממוזערות של התצלומים שלך מופיעות במגש הבחירה. למידע נוסף עיין בעזרת **HP Image Zone Help** המוצגת על גבי המסך. עבור משתמשי מקינטוש, תוכנת יישום הלקוח **HP Instant Share (שיתוף מידי HP)** נפתחת במחשב שלך. תמונות ממוזערות של התצלומים שלך מופיעות בחלון ה- **HP Instant Share (שיתוף מידי HP)**.

הערה אם מערכת ההפעלה של Macintosh שלך היא יותר מוקדמת מ-OS X v10.1.5 (כולל OS 9), התצלומים שלך יוטענו אל ה- **HP Gallery** ב-Macintosh שלך. לחץ על **E-mail (דואר אלקטרוני)**. פעל על פי ההוראות על מסך המחשב שלך, כדי לשלוח את התצלומים כנספח לדוא"ל..

פעל על פי ההנחיות במחשב שלך ביחס לשיתוף תצלומים עם אחרים תוך שימוש ב-HP Instant Share.

שתף ידידים וקרובי משפחה בתצלומים מכרטיס זכרון (המחובר באמצעות רשת)

ה-HP all-in-one שלך, מאפשר לך לשתף תצלומים מייד עם הכנסת כרטיס זכרון. פשוט הכנס את כרטיס הזכרון לתוך חריץ הכרטיסים המתאים, בחר תצלום אחד או יותר, ולחץ **Photo (תצלום)** בלוח הבקרה.

לפני שתוכל לשתף תצלומים בכרטיס הזכרון שלך הנמצא ב-HP all-in-one המחובר לרשת, יהיה עליך תחילה להגדיר את HP Instant Share בהתקן. למידע נוסף על הגדרת HP Instant Share בהתקן שלך, ראה צא לדרך.

- 1 וודא שכרטיס הזיכרון מוכנס לחריץ המתאים ב- HP all-in-one.
- 2 בחר תצלום אחד או יותר.
- 3 מלוח הבקרה, לחץ **Photo (תצלום)**.
- 4 לחץ **5** כדי לבחור HP Instant Share (שיתוף מידי HP).
- 5 יופיע **Share Menu (תפריט השיתוף)**.
- 6 לחץ **OK (אישור)** כדי לבחור את היעד ולשלוח את התצלומים.

השתמש ב HP Image Zone

להצגת קובצי תמונות ועריכתם ניתן להשתמש ב- **HP Image Zone** באפשרותך להדפיס גם תמונות, לשלוח תמונות בדואר אלקטרוני או בפקס לחברים ובני משפחה, לטעון תמונות לאתר אינטרנט או להשתמש בתמונות עבור פרזנטציות ויצרתיים ומשעשעים. תוכנת HP מאפשרת לבצע את כל הדברים האלה ועוד. בחן את התוכנה כדי לנצל את כל המאפיינים של ה-HP all-in-one. למידע נוסף, בעזרת **HP Image Zone Help** שקיבלת עם התוכנה ומוצגת על המסך.

עבור Windows: אם ברצונך לפתוח את **HP Image Zone** במועד מאוחר יותר, פתח את **HP Director** ולחץ על הסמל **HP Image Zone**.

עבור Macintosh: אם ברצונך לפתוח את המרכיב **HP Gallery** של **HP Image Zone** במועד מאוחר יותר, פתח את **HP Director** ולחץ על **OS 9 (HP Gallery)**, או לחץ על **HP Director** ב-Dock ובחר את **HP Gallery** מתוך החלק **Manage and Share (נהל ושתף)** של תפריט **(HP Director OS X)**.

שימוש במאפייני ההעתקה

HP all-in-one מאפשר ליצור העתקים באיכות גבוהה בצבע ובשחור לבן על מגוון סוגי נייר, כולל שקפים. באפשרותך להקטין או להגדיל מסמך מקורי כדי להתאימו לגודל נייר ספציפי, להתאים את הכהות ואת עוצמת הצבע של ההעתק ולהשתמש במאפיינים מיוחדים כדי ליצור העתקי תצלומים באיכות גבוהה, לרבות תצלומים ללא שוליים בגודל 10 על 15 ס"מ

פרק זה כולל הוראות להגברת מהירות ההעתקה, שיפור איכות ההעתקה, הגדרת מספר ההעתקים שיש להדפיסם, הנחיות לבחירת סוג הנייר הטוב ביותר והגודל הטוב ביותר עבור עבודת ההדפסה שלך, יצירת פוסטרים, ויצירת מדבקות גיהוץ.

עצה עבור ביצועי ההעתקה הטובים ביותר בפרוייקטים של העתקה על נייר סטנדרטי, הגדר את גודל הנייר כ-קווארטו או A4, את סוג הנייר כ-נייר רגיל, ואת איכות ההעתקה כ- מהירה.

למידע נוסף על הגדרת גודל הנייר, ראה הגדרת גודל נייר ההעתקה.

למידע נוסף על הגדרת סוג הנייר, ראה הגדרת סוג נייר ההעתקה.

למידע נוסף על הגדרת איכות ההעתקה, ראה הגדלת מהירות או איכות ההעתקה.

תוכל ללמוד כיצד לבצע פרוייקטים של העתקי תצלומים, כגון יצירת העתקים חסרי גבולות של תצלומים, הגדלה והקטנה של העתקי תצלומים בהתאם לבחירה שלך, יצירת העתקים רבים של תצלומים על עמוד אחד, והכנסת שיפורי איכות בהעתקים של תצלומים דהויים.

הכן העתק תצלום ללא שוליים בגודל 1510 אס"מ (64 אינץ').  

העתקת תצלום בגודל 1510 אס"מ (64 אינץ') על עמוד בגודל מלא.  

העתקת תצלום מספר פעמים על עמוד אחד.  

שיפור חלקים בהירים של ההעתק.  

הגדרת גודל נייר ההעתקה

באפשרותך להגדיר את גודל הנייר ב HP all-in-one. גודל הנייר שתבחר צריך להתאים לנייר שטענת במגש ההזנה. הגדרת ברירת המחדל של גודל הנייר להעתקה היא Automatic (אוטומטי), שגורמת ל HP all-in-one לאתר את גודל הנייר במגש ההזנה.

סוג נייר	הצעה להגדרת גדלי נייר
ניירות ההעתקה, רב-תכליתיים או רגילים	קווארטו או A4
ניירות למדפסת הזרקת דיו	קווארטו או A4
מדבקות גיהוץ	קווארטו או A4
נייר מכתבים עם כותרת	קווארטו או A4
ניירות לתצלומים	10x15 ס"מ או 10x15 ס"מ ללא שוליים 4x6 אינצ'ים או 4x6 ללא שוליים

הצעה להגדרת גדלי נייר	סוג נייר
5x7 אינצ'ים או 5x7 ללא שוליים קווארטו או קווארטו ללא שוליים A4 או A4 ללא שוליים גודל-L או גודל-L ללא שוליים	
Hagaki (האגקי) או Hagaki (האגקי) ללא שוליים	כרטיסי האגקי
קווארטו או A4	שקפים

- 1 לחץ על **Copy** ולאחר מכן לחץ על **4**.
פעולה זו מציגה את התפריט **Copy** (העתקה) ולאחר מכן בוחרת **Paper Size** (גודל נייר).
- 2 לחץ על ▼ עד להופעת גודל הנייר המתאים.
- 3 לחץ על **OK** כדי להגדיר את גודל הנייר המוצג.

הגדרת סוג נייר ההעתקה

תוכל להגדיר את סוג הנייר ב-HP all-in-one שלך. הגדרת ברירת המחדל של סוג הנייר להעתקה היא **Automatic (אוטומטי)**, הגורמת ל-HP all-in-one לגלות את סוג הנייר במגש ההזנה. אם תבצע העתקה על ניירות מיוחדים, או במידה ותתנסה באיכות הדפסה ירודה כתוצאה מהשימוש בהגדרה של **Automatic (אוטומטי)** תוכל, להגדיר את סוג הנייר באופן ידני מתוך ה- **Copy Menu** (תפריט ההעתקה).

- 1 לחץ על **Copy** ולאחר מכן לחץ על **5**.
פעולה זו מציגה את התפריט **Copy** (העתקה) ולאחר מכן בוחרת **Paper Type** (סוג נייר).
 - 2 לחץ על ▼ כדי להאיר את הגדרת סוג הנייר ולאחר מכן לחץ על **OK (אישור)**.
- עין בטבלה הבאה כדי לקבוע איזו הגדרת סוג נייר לבחור, בהתאם לנייר שהוטען לתוך מגש ההזנה.

הגדרת לוח הבקרה	סוג נייר
Plain Paper (נייר רגיל)	נייר העתקה או נייר מכתבים
Plain Paper (נייר רגיל)	HP Bright White Paper
Premium Photo	HP Premium Plus Photo Paper, מבריק
Premium Photo	HP Premium Plus Photo Paper, מט
Premium Photo	HP Premium Plus 4 by 6 inch Photo Paper
Photo Paper (נייר צילום)	HP Photo Paper
Everyday Photo	HP Everyday Photo Paper
Everyday Matte	HP Everyday Photo Paper, Semi Gloss
Other Photo	נייר צילום אחר
Iron-On (מדבקת גיהוץ)	HP Iron-On Transfer (עבור בדים צבעוניים)

סוג נייר	הגדרת לוח הבקרה
HP Iron-On Transfer (לבדים בהירים או לבנים)	Iron-On Mirrored (מדבקת גיהוץ - השתקפות מראה)
HP Premium Paper	Premium Inkjet
נייר אחר להזרקת דיו	Premium Inkjet
HP Professional Brochure & Flyer Paper (מבריק)	Brochure Glossy (נייר ברשורה מבריק)
HP Professional Brochure & Flyer Paper (מט)	Brochure Matte (נייר ברשורה מט)
HP Premium או Premium Plus Inkjet (שקפים) Transparency Film	Transparency (שקף)
סוגי שקף אחרים	Transparency (שקף)
Plain Hagaki (האגקי רגיל)	Plain Paper (נייר רגיל)
Glossy Hagaki (האגקי מבריק)	Premium Photo
L (יפן בלבד)	Premium Photo

הגדלת מהירות או איכות ההעתקה

ה HP all-in-one מספק שלוש אפשרויות שמשפיעות על מהירות ההעתקה ואיכותה .

- **Normal** (רגילה) מספקת פלט באיכות גבוהה והיא ההגדרה המומלצת עבור רוב ההעתקות.
- **Best** (מיטבית) מפיקה את האיכות הגבוהה ביותר עבור כל סוגי הנייר ומבטלת את אפקט הרצועות (פסים) שמופיע לעתים באזורים מלאים. **האפשרות Best** מעתיקה באיטיות רבה יותר מהגדרות האיכות האחרות.
- **Fast** (מהירה) מעתיקה מהר יותר מההגדרה **Normal** (רגילה). הטקסט באיכות דומה להגדרה **Normal**, אולם הגרפיקה עשויה להיות באיכות נמוכה יותר. ההגדרה **Fast** (מהירה) משתמשת בכמות קטנה יותר של דיו ומאריכה את חיי מחסניות ההדפסה שלך.
 - 1 וודא שטענת נייר במגש ההזנה.
 - 2 טען את המקור עם הפנים כלפי מטה בפניה הימנית הקדמית של הזכוכית.
 - 3 לחץ על **Copy** ולאחר מכן לחץ על **6**.

פעולה זו מציגה את התפריט **Copy** (העתקה) ולאחר מכן בוחרת את **Copy Quality** (איכות העתקה).
- 4 לחץ על ▼ כדי להאיר הגדרת איכות ולאחר מכן לחץ על **OK**.
- 5 לחץ על **Start Copy Black** (התחל העתק שחור) או על **Start Copy Color** (התחל העתק צבעוני).

בחירת מגש הזנה

אם ל HP all-in-one שלך יש יותר ממגש הזנה אחד, באפשרותך להשתמש בלוח הבקרה כדי לציין באיזה מגש הזנה להשתמש.

- 1 לחץ על **Copy** (העתקה) ולאחר מכן לחץ על **3**.
- 2 פעולה זו מציגה את התפריט **Copy** (העתקה) ולאחר מכן בוחרת **Tray Select** (בחירת מגש). לחץ על ▼ כדי להאיר מגש הזנה.

3 לחץ על **OK (אישור)** כדי לבחור את מגש הנייר המואר.

שינוי הגדרות ברירות מחדל להעתקה

כשאתה משנה הגדרות העתקה בלוח הבקרה, ההגדרות חלות רק על עבודת ההעתקה הנוכחית. כדי להחיל הגדרות העתקה לכל עבודות העתקה, ניתן לשמור את ההגדרות כברירות מחדל.

כשאתה משנה הגדרות העתקה בלוח הבקרה או ב- **HP Director**, ההגדרות חלות רק על עבודת ההעתקה הנוכחית. כדי להחיל הגדרות העתקה לכל עבודות העתקה, ניתן לשמור את ההגדרות כברירות מחדל.

- 1 ערוך את כל השינויים הנדרשים בהגדרות בתפריט **Copy (העתקה)**.
- 2 לחץ על **0** כדי לבחור ב- **Set New Defaults (הגדרת ברירות מחדל חדשות)** בתפריט **Copy (העתקה)**.
- 3 לחץ על **OK** כדי לקבל את הגדרות כהגדרות ברירת המחדל החדשות.

ההגדרות שתציין כאן נשמרות רק ב- HP all-in-one עצמו. הגדרות אלה אינן מתאימות את ההגדרות בתוכנה. אם אתה משתמש ב- **HP Director** כדי לשלוט בהגדרות להעתקות שתבצע, רצוי שתגדיר בתיבת הדו-שיח **HP Copy** כברירת המחדל את ההגדרות המשמשות בתכיפות. רבה ביותר כדי ללמוד כיצד, עיין בעזרת **HP Image Zone Help** המוצגת על גבי המסך.

הכנת העתקים מרובים של אותו המקור

השתמש באפשרות **Number of Copies (מספר העתקים)** בתפריט **Copy (העתקה)** כדי להגדיר את מספר ההעתקים שברצונך להדפיס.

- 1 וודא שטענת נייר במגש ההזנה.
- 2 טען את המקור עם הפנים כלפי מטה בפניה הימנית הקדמית של הזכוכית.
- 3 לחץ על **Copy** ולאחר מכן לחץ על **1**. פעולה זו מציגה את התפריט **Copy (העתקה)** ולאחר מכן בוחרת את **Numer of Copies (מספר העתקים)**.
- 4 לחץ על **▶** או השתמש בלוח המקשים הנומרי כדי להזין את מספר ההעתקים, עד למקסימום, ולחץ על **OK**. (המספר המקסימלי של ההעתקים משתנה לפי דגם). עצה אם תשאיר את אחד מלחצני החצים לחוץ, מספר העותקים ישתנה בפסיעות של 5 כדי להקל על הגדרת מספר גדול של עותקים.
- 5 לחץ על **Start Copy Black (התחל העתק שחור)** או על **Start Copy Color (התחל העתק צבעוני)**. בדוגמה זו, יוצר ה-HP all-in-one שלושה העתקים של תצלום המקור שגדלו 10 על 15 ס"מ.



העתקת מסמך בן שני עמודים בשחור ולבן

ניתן להשתמש ב- HP all-in-one כדי להעתיק מסמך בן עמוד אחד או מרובה עמודים בצבע או בשחור ולבן. בדוגמה זו, ה-HP all-in-one משמש להעתקת מקור שחור ולבן בן שני עמודים.

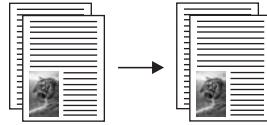

- 1 וודא שטענעט נייר במגש ההזנה.
- 2 טען את העמוד הראשון של המקור עם הפנים כלפי מטה בפינה הימנית הקדמית של הזכוכית.
- 3 לחץ על **Copy** אם אינו דולק עדיין.
- 4 לחץ על **Start Black Copy (התחל העתק שחור)**.
- 5 הסר את העמוד הראשון וטען את העמוד השני.
- 6 לחץ על **Start Black Copy (התחל העתק שחור)**.

הכן העתק תצלום ללא שוליים בגודל 1510 אס"מ (64 אינץ')

לקבלת העתק תצלום באיכות מיטבית, טען נייר צילום במגש ההזנה ושנה את הגדרות ההדפסה שלך לסוג הנייר הנכון ולשיפורי תצלום. ייתכן שתרכזה גם להשתמש במחסנית ההדפסה לצילום לקבלת איכות הדפסה מעולה במיוחד. כאשר מותקנות מחסנית הדפסה בשלושה צבעים ומחסנית הדפסה לצילום, מתקבלת מערכת של שישה סוגי דיו. למידע נוסף, ראה שימוש במחסנית הדפסת תצלום.

- 1 טען נייר צילום בגודל 10 על 15 ס"מ לתוך מגש הקלט הראשי.
 - 2 טען את תצלום המקור עם הפנים כלפי מטה בפינה הימנית הקדמית של הזכוכית. מקם את התצלום על הזכוכית כך שהקצה הארוך של התצלום יהיה לאורך הקצה הקדמי של הזכוכית.
 - 3 לחץ על **Start Black Copy (התחל העתק שחור)**.
- ה-HP all-in-one יוצר העתק נטול שוליים בגודל 10 על 15 ס"מ של התצלום המקורי שלך, כפי שמוצג להלן:



עצה אם הפלט אינו נטול שוליים, הגדר את גודל הנייר כ-10x15 ס"מ נטול שוליים או 4x6 נטול שוליים, הגדר את סוג הנייר כ-Photo Paper (נייר תצלום), הגדר את שיפור ה-Photo (תצלום) ואז נסה זאת שוב.

למידע נוסף על הגדרת גודל הנייר, ראה הגדרת גודל נייר ההעתקה.

למידע נוסף על הגדרת סוג הנייר, ראה הגדרת סוג נייר ההעתקה.

למידע נוסף על הגדרת שיפור ה-Photo (תצלום), ראה שיפור חלקים בהירים של ההעתק.

העתקת תצלום בגודל 1510 אס"מ (64 אינץ') על עמוד בגודל מלא

באפשרותך להשתמש בהגדרה **Fill Entire Page** (מלא עמוד שלם) כדי להגדיל או להקטין אוטומטית את המקור שלך כדי שימלא את האזור הניתן להדפסה של גודל הנייר שטענן במגש ההזנה. בדוגמה זו, ההוראה **Fill Entire Page** (מלא את כל העמוד) משמשת כדי להגדיל תצלום שגודלו 10 על 15 ס"מ כדי ליצור העתק נטול שוליים בגודל מלא. בעת העתקת תצלום, ייתכן שתרכזה להשתמש במחסנית הדפסה לצילום לקבלת איכות הדפסה מעולה במיוחד. כאשר מותקנות מחסנית הדפסה בשלושה צבעים ומחסנית הדפסה לצילום, מתקבלת מערכת של שישה סוגי דיו. למידע נוסף, ראה שימוש במחסנית הדפסת תצלום.

הערה כדי לקבל העתק ללא שוליים ללא שינוי הפרופורציות של המקור, ה HP all-in-one עשוי לחתוך חלק מהתמונה סביב לשוליים. ברוב המקרים, החיתוך יהיה חסר משמעות.

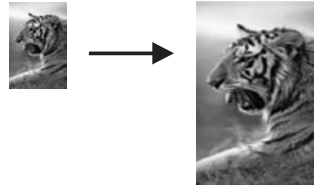

- 1 טען נייר צילום בגודל letter או A4 במגש ההזנה.
 - 2 טען את תצלום המקור עם הפנים כלפי מטה בפניה הימנית הקדמית של הזכוכית. מקם את התצלום על הזכוכית כך שהקצה הארוך של התצלום יהיה לאורך הקצה הקדמי של הזכוכית.
 - 3 לחץ על **Copy (העתקה)** כדי להציג את התפריט **Copy (העתקה)**.
 - 4 לחץ על **2** ולאחר מכן לחץ על **3**.
- פעולה זו מביאה להצגת התפריט **Reduce/Enlarge (הקטנה/הגדלה)** ואחר כך לבחירת **Fill Entire Page (מלא עמוד שלם)**.
- 5 לחץ על **Start Black Copy (התחל העתק שחור)**.

עצה אם הפלט אינו נטול שוליים, הגדר את גודל הנייר **Letter Borderless (קווארטו ללא שוליים)** או **A4 Borderless (נטול שוליים)** הגדר את סוג הנייר כ-**Photo Paper (נייר תצלום)**, הגדר את שיפור ה-**Photo (תצלום)** ואז נסה זאת שוב.

למידע נוסף על הגדרת גודל הנייר, ראה הגדרת גודל נייר ההעתקה.

למידע נוסף על הגדרת סוג הנייר, ראה הגדרת סוג נייר ההעתקה.

למידע נוסף על הגדרת שיפור ה-**Photo (תצלום)**, ראה שיפור חלקים בהירים של ההעתק.

העתקת תצלום מספר פעמים על עמוד אחד

ניתן להדפיס העתקים מרובים של מקור על עמוד אחד על-ידי בחירה בגודל תמונה מתוך האפשרות **Reduce/Enlarge (הגדלה/הקטנה)** בתפריט **Copy (העתקה)**.

לאחר בחירה באחד הגדלים הזמינים, באפשרותך לציין אם ברצונך להדפיס העתקים מרובים של התצלום כדי למלא את הנייר שטעון במגש ההזנה.



- 1 וודא שטענת נייר במגש ההזנה.
- 2 טען את תצלום המקור עם הפנים כלפי מטה בפניה הימנית הקדמית של הזכוכית. מקם את התצלום על הזכוכית כך שהקצה הארוך של התצלום יהיה לאורך הקצה הקדמי של הזכוכית.
- 3 לחץ על **Copy (העתקה)** כדי להציג את התפריט **Copy (העתקה)**.
- 4 לחץ על **2** ולאחר מכן לחץ על **5**.

- פעולה זו מביאה להצגת התפריט Reduce/Enlarge (הקטנה/הגדלה) ואחר כך לבחירת Image Sizes (גודלי תמונה).
- 5 לחץ על ▼ כדי להאיר את הגודל שבו ברצונך להעתיק את התצלום ולחץ על OK. בהתאם לגודל התמונה שתבחר, עשויה להופיע ההודעה Many on Page? (מספר עמודים על דף?) כדי לקבוע אם ברצונך להדפיס העתקים מרובים של התצלום כדי למלא את הנייר שבמגש ההזנה, או רק העתק אחד. בחלק מהגדלים הגדולים אינך מתבקש לציין את מספר התמונות. במקרה זה, רק תמונה אחת מועתקת על העמוד.
- 6 אם מופיעה ההודעה Many on Page? (מספר עמודים על דף?), בחר Yes (כן) או No (לא) לחץ על OK.
- 7 לחץ על Start Copy Black (התחל העתק שחור) או על Start Copy Color (התחל העתק צבעוני).

שינוי מקור כך שיתאים לנייר בגודל A4 או letter

אם התמונה או הטקסט במסמך המקור ממלאים את כל הגיליון ללא שוליים, השתמש בתכונה Fit to Page (התאמה לעמוד) כדי להקטין את המקור ולמנוע חיתוך בלתי רצוי של הטקסט או התמונה בקצוות הגיליון.



עצה ניתן להשתמש ב Fit To Page (התאמה לעמוד) כדי להגדיל תצלום קטן כך שיתאים לאזור הניתן להדפסה של עמוד בגודל מלא. כדי לעשות זאת מבלי לשנות את הפרופורציות של המקור או לחתוך קצוות, ה HP all-in-one עשוי להשאיר כמות לא שווה של שטח לבן סביב לקצוות הנייר.

- 1 וודא שטענת נייר במגש ההזנה.
 - 2 טען את המקור עם הפנים כלפי מטה בפינה הימנית הקדמית של הזכוכית.
 - 3 לחץ על Copy ולאחר מכן לחץ על 4.
 - 4 פעולה זו מציגה את התפריט Copy (העתקה) ולאחר מכן בוחרת Paper Size (גודל נייר).
 - 5 לחץ על ▼ כדי להאיר את Letter ולאחר מכן לחץ על OK.
 - 6 לחץ על 1 כדי לבחור Reduce/Enlarge (הגדלה/הקטנה) מהתפריט Copy (העתקה).
 - 7 לחץ על ▼ כדי להאיר את Fit To Page (התאמה לעמוד) ולאחר מכן לחץ על OK.
- לחץ על Start Copy Black (התחל העתק שחור) או על Start Copy Color (התחל העתק צבעוני).

העתקת מקור דהוי

באפשרותך להשתמש באפשרות Lighter/Darker (בהיר יותר/כהה יותר) כדי להתאים את בהירות וכהות ההעתקים שאתה מכין. באפשרותך להתאים גם את עוצמת הצבע כדי להפוך את הצבעים בהעתק חיים יותר או עדינים יותר.

- 1 וודא שטענת נייר במגש ההזנה.
- 2 טען את המקור עם הפנים כלפי מטה בפינה הימנית הקדמית של הזכוכית.
- 3 לחץ על Copy ולאחר מכן לחץ על 7.

פעולה זו מציגה את התפריט Copy (העתקה) ובוחרת את Lighter/Darker (בהיר יותר/כהה יותר). טווח ערכי Lighter/Darker (בהיר יותר/כהה יותר) מופיע כסרגל בתצוגה הגרפית הצבעונית.

4 לחץ על ► כדי להכהות את ההעתק ולאחר מכן לחץ על OK.

הערה כמו כן באפשרותך ללחוץ ◀ כדי להבהיר את ההעתק.

5 לחץ על 9 כדי לבחור Color Intensity (עוצמת צבע) מתוך התפריט Copy (העתקה). טווח ערכי עוצמת הצבע מופיע כסרגל בתצוגה הגרפית הצבעונית.

6 לחץ על ► כדי להחיות את ההעתק ולאחר מכן לחץ על OK.

הערה כמו כן באפשרותך ללחוץ ◀ כדי להפוך את התמונה לחיוורת יותר.

7 לחץ על Start Copy Black (התחל העתק שחור) או על Start Copy Color (התחל העתק צבעוני).

העתקת מסמך ששוגר מספר פעמים בפקס

התכונה Enhancements (שיפורים) מתאימה אוטומטית את איכותם של מסמכי טקסט על-ידי חידוד הקצוות של טקסט שחור או התאמת תצלומים באמצעות שיפור צבעים בהירים שאחרת עלולים להופיע כלבנים.

השיפור מסוג Mixed (מעורב) הוא אפשרות ברירת המחדל. תוכל להשתמש בשיפור מסוג Mixed (מעורב) כדי לחדד את הקצוות של מרבית תצלומי המקור.

כדי להעתיק מסמך מטושטש מלוח הבקרה

1 וודא שטענת נייר במגש ההזנה.

2 טען את המקור עם הפנים כלפי מטה בפניה הימנית הקדמית של הזכוכית.

3 לחץ על Copy ולאחר מכן לחץ על 8.

פעולה זו מציגה את התפריט Copy (העתקה) ובוחרת את Enhancements (שיפורים).

4 לחץ על ▼ כדי להאיר את הגדרת שיפור Text ולאחר מכן לחץ על OK.

5 לחץ על Start Copy Black (התחל העתק שחור) או על Start Copy Color (התחל העתק צבעוני).

עצה אם מתרחש אחד המקרים הבאים, בטל את שיפורי Text באמצעות בחירה ב Photo (תצלום) או None (ללא).

- נקודות צבע פזורות מקיפות חלק מהטקסט בהעתקים.
- גופנים שחורים וגדולים נראים מוכתמים (לא חלקים).
- אובייקטים או קווים צבעוניים דקים מכילים מקטעים שחורים.
- פסים גרגריים או לבנים אופקיים מופיעים באזורים שצבעם אפור בהיר עד אפור בינוני.

שיפור חלקים בהירים של ההעתק

השתמש בשיפורי Photo (תצלום) כדי לשפר צבעים בהירים שאחרת עלולים להופיע לבנים. ניתן גם להשתמש בשיפורי Photo (תצלום) כדי לסלק או להפחית כל אחת מהתופעות הבאות העלולות להתרחש בעת העתקה עם שיפורי Text:

- נקודות צבע פזורות מקיפות חלק מהטקסט בהעתקים.
- גופנים שחורים וגדולים נראים מוכתמים (לא חלקים).
- אובייקטים או קווים צבעוניים דקים מכילים מקטעים שחורים.
- פסים גרגריים או לבנים אופקיים מופיעים באזורים שצבעם אפור בהיר עד אפור בינוני.

כדי להעתיק תצלום שנחשף יתר על המידה מלוז הבקרה

- 1 וודא שטענת נייר במגש ההזנה.
- 2 טען את תצלום המקור עם הפנים כלפי מטה בפינה הימנית הקדמית של הזכוכית. מקם את התצלום על הזכוכית כך שהקצה הארוך של התצלום יהיה לאורך הקצה הקדמי של הזכוכית.
- 3 לחץ על **Copy** ולאחר מכן לחץ על **8**. פעולה זו מציגה את התפריט **Copy** (העתקה) ובוחרת את **Enhancements** (שיפורים).
- 4 לחץ על ▼ כדי להאיר את הגדרת השיפור של **Photo** ולאחר מכן לחץ על **OK**.
- 5 לחץ על **Start Black Copy** (התחל העתק שחור).

קל להגדיר הגדרות **Enhancement** (שיפור) עבור תצלומים ומסמכים אחרים שמעתיקים על ידי שימוש בתוכנת **HP Image Zone** שקיבלת עם ה-HP all-in-one. בלחיצה אחת על כפתור העכבר, באפשרותך להגדיר העתקת תצלום עם שיפורי **Photo**, העתקת מסמך טקסט עם שיפורי **Text**, או העתקת מסמך שמכיל תמונות וטקסט עם שיפורי **Photo** וגם **Text**. למידע נוסף, עיין בעזרה המוצגת על המסך: **HP Image Zone Help** (עזרת אזור תמונות HP).

הכנת פוסטר

באפשרותך להשתמש בתוכנת **Poster** (פוסטר) כדי ליצירת העתק מוגדל של המקור שלך בחלקים. אחר כך להרכיב אותם לפוסטר.

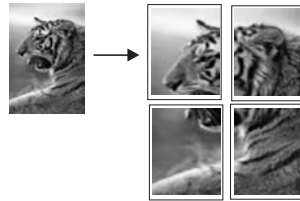

- 1 וודא שטענת נייר במגש ההזנה.
 - 2 טען את המקור עם הפנים כלפי מטה בפינה הימנית הקדמית של הזכוכית. אם אתה מעתיק תצלום, מקם את התצלום על הזכוכית כך שהקצה הארוך של התצלום יהיה לאורך הקצה הקדמי של הזכוכית.
 - 3 לחץ על **Copy** (העתקה) כדי להציג את התפריט **Copy** (העתקה).
 - 4 לחץ על **2** ולאחר מכן לחץ על **6**. פעולה זו מביאה להצגת התפריט **Reduce/Enlarge** (הקטנה/הגדלה) ואחר כך לבחירת **Poster** (פוסטר).
 - 5 לחץ על ▼ כדי להאיר רוחב עמוד עבור הפוסטר ולאחר מכן לחץ על **OK**. גודל ברירת המחדל של פוסטר הוא רוחב של שני עמודים.
 - 6 לחץ על **Start Copy Black** (התחל העתק שחור) או על **Start Copy Color** (התחל העתק צבעוני).
- לאחר שבחרת את רוחב הפוסטר, HP all-in-one מתאים אוטומטית את האורך כדי לשמר את הפרופורציות של המקור.

עצה אם לא ניתן להגדיל את המקור לגודל הפוסטר שנבחר, כיוון שהוא חורג מאחוז ההגדלה המקסימלי, תופיע הודעת שגיאה האומרת לך לנסות רוחב צר יותר. בחר בגודל פוסטר קטן יותר ונסה לבצע את ההעתקה שוב.

באפשרותך להיות יצירתי עוד יותר עם התצלומים שלך על ידי שימוש בתוכנת **HP Image Zone** שקיבלת עם ה-HP all-in-one. למידע נוסף, עיין בעזרת **HP Image Zone Help** שקיבלת עם התוכנה ותוצג על המסך.

הכנת מדבקת גיהוץ צבעונית לחולצות

תוכל להעתיק תמונה או כיתוב אל מדבקת גיהוץ, ואז לגהץ אותה על חולצת-T, ציפית לכרית, מפיות בד, או פיסות בד אחר.

עצה תרגל הדבקת מדבקת גיהוץ תחילה על בגד ישן.

- 1 טען את מדבקת הגיהוץ במגש ההזנה.
 - 2 טען את המקור עם הפנים כלפי מטה בפינה הימנית הקדמית של הזכוכית. אם אתה מעתיק תצלום, מקם את התצלום על הזכוכית כך שהקצה הארוך של התצלום יהיה לאורך הקצה הקדמי של הזכוכית.
 - 3 לחץ על **Copy** ולאחר מכן לחץ על **5**. פעולה זו מציגה את התפריט **Copy** (העתקה) ולאחר מכן בוחרת **Paper Type** (סוג נייר).
 - 4 לחץ על ▼ כדי להאיר את **Iron-On** (מדבקת גיהוץ) או את **Iron-On Mirrored** (תמונת מראה של מדבקת גיהוץ) ולחץ על **OK**. הערה בחר **Iron-On** (מדבקת גיהוץ) כסוג הנייר עבור בדים כהים ואת **Iron-On Mirrored** (תמונת מראה של מדבקת גיהוץ) עבור בדים לבנים ובהירים.
 - 5 לחץ על **Start Copy Black** (התחל העתק שחור) או על **Start Copy Color** (התחל העתק צבעוני).
- הערה כשאתה בוחר את **Iron-On Mirrored** (תמונת מראה של מדבקת גיהוץ) כסוג הנייר, ה-HP all-in-one מעתיק אוטומטית תמונת מראה של המקור כדי שיופיע בצורה נכונה בעת שתגהץ אותו על בד.

עצירת העתקה

← כדי לעצור את ההעתקה, לחץ **Cancel** (ביטול) בלוח הבקרה.

פרק זה מכיל מידע על סריקה ליישום, ליעד HP Instant Share ולכרטיס זכרון.

סריקה היא תהליך של המרת טקסט ותמונות לתבנית אלקטרונית עבור המחשב. באפשרותך לסרוק כמעט הכל: תצלומים, מאמרים, מסמכי טקסט, ואפילו חפצים תלת-מימדיים, ובלבד שתיזהר לא לשרוט את הזכוכית של ה-HP all-in-one. סריקה לכרטיס זיכרון הופכת את התמונות הסרוקות שלך לניידות עוד יותר.

באפשרותך להשתמש בתכונות הסריקה של HP all-in-one כדי לבצע את הפעולות הבאות:

- לסרוק טקסט של מאמר אל מעבד התמלילים ולצטט אותו בדוח.
 - להדפיס כרטיסי ביקור וחוברות לעצמך על ידי סריקת לוגו ושימוש בו בתוכנת ההוצאה לאור שלך.
 - לשלוח תצלומים לידידים וקרובי משפחה באמצעות סריקת התדפיסים החביבים עליך והכללתם בהודעות דוא"ל.
 - ליצור רשימת מלאי מצולמת של ביתך או משרדך.
 - ליצור ארכיון של תצלומים יקר-ערך בחוברת גזירים אלקטרונית.
- הערה** סריקת טקסט (המכונה גם זיהוי תווים אופטימיים או OCR) מאפשרת לך להביא את התוכן של מאמרי כתבי עת, ספרים וחומר מודפס אחר למעבד התמלילים המועדף עליך ולתוכניות רבות אחרות כטקסט שניתן לעריכה במלואו חשוב ללמוד כיצד לבצע OCR אם ברצונך להשיג תוצאות מיטביות. אל תצפה שמשמכי טקסט סרוקים יסרקו בצורה מושלמת בפעם הראשונה שאתה משתמש בתוכנת OCR. שימוש בתוכנת OCR הוא אומנות שנדרש זמן ותרגול ללמוד אותה. לפרטים נוספים על סריקת מסמכים, ובמיוחד מסמכים המכילים טקסט וגרפיקה, ראה את התיעוד שקיבלת עם תוכנת OCR שלך.

כדי להשתמש בתכונות הסריקה, ה-HP all-in-one והמחשב חייבים להיות מחוברים ומופעלים. בנוסף, תוכנת HP all-in-one צריכה להיות מותקנת ומופעלת במחשב לפני הסריקה. כדי לודא שתוכנת HP all-in-one פועלת במחשב Windows, חפש את סמל HP all-in-one במגש המערכת שבצידו הימני התחתון של המסך, ליד השעה. ב-Macintosh, תוכנת HP all-in-one פועלת תמיד.

הערה סגירה של סמל מגש המערכת של HP Windows יכולה לגרום ל-HP all-in-one לאבד חלק מיכולות הסריקה שלו ולהופעת הודעת השגיאה **No Connection** (אין חיבור). במקרה כזה, באפשרותך להשיב פונקציונליות מלאה על ידי הפעלה מחדשת של המחשב או הפעלה של תוכנת **HP Image Zone**.

לקבלת מידע על אופן הסריקה מהמחשב וכיצד להתאים, לשנות גודל, לסובב, לחתוך ולחדד את הסריקה, ראה את העזרה על המסך של **HP Image Zone Help** שקיבלת עם התוכנה.

סריקה ליישום

באפשרותך לסרוק מסמכי מקור שמונחים על הזכוכית ישירות מלוח הבקרה.

הערה תוכנו של התפריט המוצג בחלק זה עשוי להשתנות בהתאם למערכת ההפעלה של המחשב שלך וליישומים שהגדרת כיעדים לסריקה ב-**HP Image Zone**.

סריקת מסמך מקור (חיבור USB)

עקוב אחר הצעדים הבאים אם HP all-in-one מחובר ישירות למחשב באמצעות כבל USB.

- 1 טען את המקור עם הפנים כלפי מטה בפינה הימנית הקדמית של הזכוכית.
 - 2 לחץ על **Scan (סריקה)** אם אינו דולק עדיין.
- מופיע התפריט **Scan (סריקה)**, המפרט יעדים, לרבות יישומים, לכל דבר שאתה סורק. יעד ברירת המחדל הוא היעד שבחרת בפעם האחרונה שבה עשית שימוש בתפריט זה. אתה מייעד את

- היישומים והיעדים האחרים שיופיעו בתפריט **Scan (סריקה)** על ידי שימוש ב **HP Image Zone** במחשב שלך.
- 3 כדי לבחור יישום שיקבל את הסריקה, לחץ על מספרו בלוח הבקרה או השתמש במקשי החצים כדי להאיר אותו ולאחר מכן לחץ על **OK** או על **Start Color (התחל צבעוני)**. כדי לאלץ את הסריקה להיות בשחור ולבן, לחץ על **Start Black (התחל שחור)** במקום על **OK**. תמונת תצוגה מקדימה של הסריקה מופיעה בחלון **HP Scan (סריקת HP)** במחשב, שם באפשרותך לערוך אותה.
- לקבלת מידע נוסף על עריכת תמונת תצוגה מקדימה, ראה את העזרה על המסך של **HP Image Zone Help** שקיבלת עם התוכנה.
- 4 ערוך שינויי עריכה למיניהם בתצוגת המקדימה של התמונה בחלון **HP Scan**. כשתסיים לחץ על **Accept (קבל)**.
- ה **HP all-in-one** שולח את הסריקה ליישום הנבחר. לדוגמה, אם בחרת את **HP Image Zone**, הוא אוטומטית פותח ומציג את התמונה.

סריקת מסמך מקור (חיבור לרשת)

- עקוב אחר הצעדים הבאים אם **HP all-in-one** מחובר למחשב אחד או יותר ברשת.
- 1 טען את המקור עם הפנים כלפי מטה בפניה הימנית הקדמית של הזכוכית.
- 2 לחץ על **Scan (סריקה)** אם אינו דולק עדיין.
- 3 מופיע התפריט **Scan (סריקה)**, המפרט את אפשרויות הסריקה השונות.
- לחץ על **1** כדי לבחור **Select Computer (בחר מחשב)** או השתמש במקשי החצים כדי להאיר אותו ואחר כך לחץ על **OK**.
- מופיע התפריט **Select Computer (בחר מחשב)**, המפרט את המחשבים המחוברים ל **HP all-in-one**.
- הערה תפריט **Select Computer (בחר מחשב)** עשוי לפרט ברשימה מחשבים עם חיבור **USB** בנוסף למחשבים המחוברים באמצעות רשת.
- 4 כדי לבחור את מחשב ברירת המחדל לחץ על **OK**. כדי לבחור מחשב אחר, לחץ על מספרו בלוח הבקרה או השתמש במקשי החצים כדי להאיר את בחירתך ואחר כך לחץ על **OK**. כדי לשלוח את הסריקה ליישום במחשב שלך, בחר את המחשב שלך בתפריט.
- מופיע התפריט **Scan (סריקה)**, המפרט יעדים, לרבות יישומים, לכל דבר שאתה סורק. יעד ברירת המחדל הוא היעד שבחרת בפעם האחרונה שבה עשית שימוש בתפריט זה. אתה מייעד את היישומים והיעדים האחרים שיופיעו בתפריט **Scan (סריקה)** על ידי שימוש ב **HP Image Zone** במחשב שלך. למידע נוסף, ראה את **HP Image Zone Help** על המסך שקיבלת עם התוכנה.
- 5 כדי לבחור יישום שיקבל את הסריקה, לחץ על מספרו בלוח הבקרה או השתמש במקשי החצים כדי להאיר אותו ולאחר מכן לחץ על **OK** או על **Start Color (התחל צבעוני)**. כדי לאלץ את הסריקה להיות בשחור ולבן, לחץ על **Start Black (התחל שחור)** במקום על **OK**. תמונת תצוגה מקדימה של הסריקה מופיעה בחלון **HP Scan (סריקת HP)** במחשב, שם באפשרותך לערוך אותה. **HP Image Zone**
- 6 ערוך שינויי עריכה נדרשים למיניהם בחלון **HP Scan (סריקת HP)**. לסיום, לחץ על **Accept (קבל)**.
- ה **HP all-in-one** שולח את הסריקה ליישום הנבחר. לדוגמה, אם בחרת את **HP Image Zone**, הוא אוטומטית פותח ומציג את התמונה.

כדי לשלוח סריקה ליעד של HP Instant Share (HP שיתוף מידי)

HP Instant Share מאפשר לך לחלוק את תצלומיך עם משפחה וחברים באמצעות הודעות דואר אלקטרוני, אלבומי תצלומים מקוונים ותדפיסים באיכות גבוהה. כדי לנצל במלואן את התכונות של HP Instant Share הזמינות מלוח הבקרה של ה-**HP all-in-one** שלך, עליך להתקין ולהגדיר את התצורה של **HP Instant Share** ב-**HP all-in-one** שלך.

למידע על הגדרת ה-HP Instant Share ב-HP all-in-one שלך, ראה השימוש ב-HP Instant Share (ברשת).

למידע על השימוש ב-HP Instant Share, עיין בעזרה שעל המסך: **HP Image Zone Help**.
הערה אם תגדיר את HP Instant Share ברשת, לא תוכל להשתמש ב-HP Instant Share עם התקן המחובר באמצעות USB.

שתף ידידים וקרובי משפחה בתמונה סרוקה (התקן המחובר ל-USB)

שתף תמונה סרוקה באמצעות לחיצה על **Scan (סריקה)** בלוח הבקרה. כדי להשתמש ב-**Scan (סריקה)**, הנח תמונה כשפניה כלפי מטה על גבי הזכוכית, בחר יעד אליו ברצונך לשלוח את התמונה, והתחל את הסריקה.

הערה אם הגדרת קודם את HP Instant Share ברשת, לא תוכל להשתמש ב-HP Instant Share עם התקן המחובר באמצעות USB.

- 1 טען את המקור עם הפנים כלפי מטה בפינה הימנית הקדמית של הזכוכית.
 - 2 לחץ על **Scan (סריקה)**.
 - 3 **Scan Menu** (תפריט הסריקה) יופיע בתצוגה הצבעונית הגרפית.
 - 4 השתמש בחיצי **▲** ו-**▼** כדי לסמן את **HP Instant Share**.
לחץ **OK (אישור)** כדי לבחור את היעד ולסרוק את התמונה.
- התמונה נסרקת ונטענת למחשב שלך.
- למשתמשי חלונות, תוכנת ה-**HP Image Zone** נפתחת במחשב שלך. תופיע לשונית **HP Instant Share**. תמונה ממוזערת של התמונה הסריקה תופיע ב-**Selection Tray** (מגש הבחירה). למידע נוסף עיין בעזרת **HP Image Zone Help** (המוצגת על גבי המסך).
עבור משתמשי מקינטוש, תוכנת **HP Instant Share** יישום הלקוח **HP Instant Share** נפתחת במחשב שלך. תמונה ממוזערת של תמונת הסריקה תופיע בחלון ה-**HP Instant Share**.
- הערה אם מערכת ההפעלה של Macintosh שלך היא יותר מוקדמת מ-OS X v10.15 (כולל OS 9), התמונה הסרוקה תוטען אל ה-**HP Gallery** ב-Macintosh שלך. לחץ על **E-mail (דואר אלקטרוני)**. פעל על פי ההוראות על מסך המחשב שלך, כדי לשלוח את התמונה כנספח לדוא"ל.

פעל על פי ההנחיות במחשב שלך ביחס לשיתוף תצלומים עם אחרים תוך שימוש ב-HP Instant Share.

שתף ידידים וקרובי משפחה בתמונה סרוקה (כאשר החיבור הוא חיבור רשת)

שתף תמונה סרוקה באמצעות לחיצה על **Scan (סריקה)** בלוח הבקרה. כדי להשתמש ב-**Scan (סריקה)**, הנח תמונה כשפניה כלפי מטה על גבי הזכוכית, בחר יעד אליו ברצונך לשלוח את התמונה, והתחל את הסריקה.

לפני שתוכל לשתף אחרים בתמונה סרוקה ב-HP all-in-one המחובר לרשת, עליך להתקין תחילה את **HP Image Zone** במחשב שלך. למידע נוסף על התקנת **HP Image Zone** במחשב שלך, עיין במדריך ההתקנה שהגיע עם ה-HP all-in-one שלך.

- 1 טען את המקור עם הפנים כלפי מטה בפינה הימנית הקדמית של הזכוכית.
 - 2 לחץ על **Scan (סריקה)**.
 - 3 **Scan Menu** (תפריט הסריקה) יופיע בתצוגה הצבעונית הגרפית.
לחץ **2** כדי לבחור **HP Instant Share** (שיתוף מידי HP).
יופיע **Share Menu** (תפריט השיתוף).
 - 4 השתמש בחיצי **▲** ו-**▼** כדי להדגיש יעד אליו ברצונך לשלוח את התמונה שלך.
 - 5 לחץ **OK (אישור)** כדי לבחור את היעד ולסרוק את התמונה.
- התמונה תיסרק ותישלח ליעד הנבחר.

כדי לשלוח סריקה לכרטיס זיכרון

באפשרותך לשלוח תמונה סרוקה כתמונת JPEG לכרטיס זיכרון שמוכנס כעת באחד מחריצי כרטיסי הזיכרון ב HP all-in-one. זה מאפשר לך להשתמש בתכונות כרטיס הזיכרון כדי להפיק הדפסות ללא שוליים ועמודי אלבום מהתמונה הסרוקה. בנוסף, מתאפשרת גישה לתמונה הסרוקה מהתקנים אחרים התומכים בכרטיס הזיכרון.

שלח סריקה אל כרטיס הזכרון שהוטען לתוך ה-HP all-in-one (כאשר החיבור הוא USB)

באפשרותך לשלוח את התמונה הסרוקה כתבנית JPEG לכרטיס זיכרון. חלק זה מתאר את התהליך כאשר HP all-in-one מחובר ישירות למחשב שלך באמצעות כבל USB. ודא שכרטיס זיכרון מוכנס ב HP all-in-one.

- 1 טען את המקור עם הפנים כלפי מטה בפינה הימנית הקדמית של הזכוכית.
- 2 לחץ על **Scan (סריקה)** אם אינו דולק עדיין.
מופיע תפריט **Scan (סריקה)**, המפרט את האפשרויות או היעדים השונים. יעד ברירת המחדל הוא היעד שבחרת בפעם האחרונה שבה עשית שימוש בתפריט זה.
- 3 לחץ על ▼ עד שתסומן האפשרות **Memory Card (כרטיס זכרון)**, ואז לחץ על **OK (אישור)**.
ה HP all-in-one סורק את התמונה ושומר את הקובץ בכרטיס הזיכרון בתבנית JPEG.

שלח סריקה אל כרטיס הזכרון שהוטען לתוך ה-HP all-in-one (כאשר החיבור הוא חיבור רשת)

באפשרותך לשלוח את התמונה הסרוקה כתבנית JPEG לכרטיס זיכרון. חלק זה מתאר את התהליך כאשר HP all-in-one מחובר לרשת.

הערה באפשרותך לשלוח סריקה לכרטיס זיכרון רק אם כרטיס הזיכרון משותף ברשת. ראה שליטה באבטחת כרטיס הזיכרון ברשת למידע נוסף.

- 1 טען את המקור עם הפנים כלפי מטה בפינה הימנית הקדמית של הזכוכית.
- 2 לחץ על **Scan (סריקה)** אם אינו דולק עדיין.
מופיע תפריט **Scan (סריקה)**, המפרט את האפשרויות או היעדים השונים.
- 3 לחץ על **3** כדי לבחור **Memory Card (כרטיס זיכרון)** או השתמש במקשי החצים כדי להאיר אותו ואחר כך לחץ על **OK**.
ה HP all-in-one סורק את התמונה ושומר את הקובץ בכרטיס הזיכרון בתבנית JPEG.

עצירת סריקה

← כדי לעצור את הסריקה, לחץ **Cancel (ביטול)** בלוח הבקרה.

הדפסה מהמחשב

אפשר להשתמש ב-HP all-in-one עם כל תוכנה שמאפשרת הדפסה. יש שינוי קל בהוראות בהתאם למקור ההדפסה - אם ממחשב אישי בעל מערכת הפעלה Windows או מ-Macintosh. דאג לפעול על פי ההוראות המתאימות למערכת ההפעלה שלך, כפי שהן מובאות בפרק זה.

בנוסף לכישורי ההדפסה המתוארים בפרק זה, תוכל להדפיס עבודות הדפסה מיוחדות כמו תדפיסים ללא שוליים, עלונים ותמונות באנר; תוכל להדפיס תמונות ישירות מכרטיס זכרון לתצלומים או ממצלמה דיגיטלית התומכת ב-PictBridge; להדפיס מהתקן Bluetooth שהמערכת תומכת בו, כגון, טלפון מצלמה או מחשב כף יד (PDA); ולהשתמש בתמונות סרוקות בפרוייקטים של הדפסה ב-HP Image Zone.

- למידע נוסף על הדפסה מכרטיס זכרון או מצלמה דיגיטלית, ראה:השתמש בכרטיס זיכרון או במצלמת PictBridge.
- למידע נוסף על הגדרת ה-HP all-in-one שלך כך שידפיס מהתקן Bluetooth, ראה:מידע התחברות.
- למידע נוסף על ביצוע עבודות הדפסה מיוחדות או הדפסת תמונות מה-HP Image Zone, עיין בעזרתת HP Image Zone Help המוצגת על גבי המסך.

הדפסה מיישום

רוב הגדרות ההדפסה מטופלות אוטומטית על-ידי התוכנה שממנה מבוצעת ההדפסה או על-ידי טכנולוגיית HP ColorSmart. עליך לשנות את ההגדרות באופן ידני רק בעת שינוי איכות הדפסה, הדפסה על סוג נייר ספציפי או שקף, או כדי להשתמש בתכונות מיוחדות.

כדי להדפיס מיישום שבו השתמשת ליצירת המסמך (משתמי Windows)

- 1 וודא שטענת נייר במגש ההזנה.
- 2 בתפריט **File** (קובץ) בתוכנה שלך, לחץ על **Print** (הדפסה).
- 3 בחר ב-HP all-in-one כמדפסת.
- 4 אם עליך לשנות הגדרות, לחץ על הלחצן שפותח את תיבת הדו-שיח **Properties** (מאפיינים).
- 5 בהתאם לתוכנה שלך, שמו של הלחצן זה יכול להיות **Options** (מאפיינים), **Printer Setup** (הגדרת מדפסת), **Printer** or **Printer** (מדפסת).
בחר את האפשרויות המתאימות לעבודת ההדפסה באמצעות שימוש בתכונות הזמינות בכרטיסיות **Paper/Quality** (נייר/איכות), **Finishing** (גימור), **Effects** (אפקטים), **Basics** (בסיסי), ו-**Color** (צבע).
- 6 **עצה** באפשרותך לדפיס בקלות את העבודה שלך עם קבוצת הגדרות ברירת מחדל המבוססת על סוג העבודה שברצונך להדפיס.. בכרטיסייה **Printing Shortcuts** (קיצורי דרך של הדפסה), לחץ על סוג משימת הדפסה מתוך הרשימה **What do you want to do?** (מה ברצונך לעשות?). הגדרות ברירות המחדל עבור סוג זה של משימת הדפסה מוגדרות ומסוממות בכרטיסייה **Printing Shortcuts** (קיצורי דרך של הדפסה). במידת הצורך, באפשרותך להתאים כאן את ההגדרות או לעשות שינויים בכרטיסיות האחרות בתיבת הדו-שיח **Properties** (מאפיינים).
- 6 לחץ על **OK** כדי לסגור את תיבת הדו-שיח **Properties** (מאפיינים).
- 7 לחץ על **Print** (הדפס) או על **OK** כדי להתחיל את ההדפסה.

כדי להדפיס מהתוכנה שבה השתמשת ליצירת המסמך שלך (משתמי Macintosh)

- 1 וודא שטענת נייר במגש ההזנה.

- 2 בחור את ה-HP all-in-one ב-Chooser (בוחר) (OS 9, Print Center) (מרכז ההדפסה) OS 10.2) או OS 10.3) (או קודם לכן), או **Printer Setup Utility** (תוכנת עזר להגדרת מדפסת) (OS 10.3 או מאוחר יותר) לפני שתתחיל להדפיס.
- 3 מתוך התפריט **File** (קובץ) בתוכנה שלך, בחר **Page Setup** (הגדרת עמוד). מופיעה תיבת הדו-שיח **Page Setup** (הגדרת עמוד), המאפשרת לך לציין את גודל הנייר, כיוון ההדפסה ושינוי קנה המידה.
- 4 בחר את תכונות העמוד:
 - בחר את גודל הנייר.
 - בחר את כיוון ההדפסה.
 - הזן את אחוז שינוי קנה המידה.
- הערה עבור OS 9, תיבת הדו-שיח **Page Setup** (הגדרת עמוד) כוללת גם אפשרויות להדפיס גרסת מראה (או הפוכה) של התמונה ולהתאים את שולי העמוד להדפסה דו-צדדית.
- 5 לחץ על **OK**.
- 6 בתפריט **File** (קובץ) בתוכנה שלך, לחץ על **Print** (הדפסה). מופיעה תיבת הדו-שיח **Print**. אם אתה משתמש ב-OS 9, נפתחת החלונית **General**. אם אתה משתמש ב-OS X, נפתחת החלונית **Copies & Pages**.
- 7 שנה את הגדרות ההדפסה עבור כל אפשרות בתפריט הנפתח, כפי שמתאים לפרוייקט שלך.
- 8 לחץ על **Print** כדי להתחיל בהדפסה.

שינוי הגדרות הדפסה

באפשרותך להתאים אישית הגדרות הדפסה של ה-HP all-in-one כדי לטפל בכל מטלת הדפסה כמעט.

משתמי Windows:

לפני שתשנה הגדרות הדפסה, עליך להחליט אם ברצונך לשנות את ההגדרות עבור עבודת ההדפסה הנוכחית בלבד, או אם ברצונך להפוך את ההגדרות לברירת המחדל של כל עבודות ההדפסה העתידיות. האופן בו תציג את הגדרות ההדפסה שלך תלוי בשאלה אם ברצונך להחיל את השינוי על כל עבודות ההדפסה העתידיות או רק על עבודת ההדפסה הנוכחית.

כדי לשנות את הגדרות ההדפסה לכל העבודות העתידיות

- 1 בתוך ה-**HP Director**, לחץ על **Settings** (הגדרות), הצבע על **Print Settings** (הגדרות הדפסה), ואז לחץ על **Printer Settings** (הגדרות מדפסת).
- 2 שנה את הגדרות ההדפסה ולחץ על **OK**.

לשינוי הגדרות ההדפסה לעבודת ההדפסה הנוכחית

- 1 בתפריט **File** (קובץ) בתוכנה שלך, לחץ על **Print** (הדפסה).
- 2 וודא ש-HP all-in-one היא המדפסת שבחרת.
- 3 לחץ על הלחצן שפותח את תיבת הדו-שיח **Properties** (מאפיינים). בהתאם לתוכנה שלך, שמו של לחצן זה יכול להיות **Properties** (מאפיינים), **Options** (אפשרויות), **Printer Setup** (הגדרת מדפסת), **Printer** or **Printer** (מדפסת).
- 4 שנה את הגדרות ההדפסה ולחץ על **OK**.
- 5 לחץ על **Print** (הדפס) או על **OK** בתיבת הדו-שיח **Print** (הדפס) כדי להדפיס את העבודה.

משתמי Macintosh

השתמש בתיבות הדו-שיח של **הגדרת עמוד** ו**הדפסה** כדי לשנות את ההגדרות של משימת ההדפסה שלך. תיבת הדו-שיח בה תשתמש תלויה בהגדרות שברצונך לשנות.

כדי לשנות את גודל הנייר, כיוון ההדפסה, או אחוזי שינוי קנה מידה

- 1 בחור את ה-HP all-in-one ב-Chooser (בוחר) (Print Center), OS 9 (מרכז ההדפסה) OS 10.2 או קודם לכן), או Printer Setup Utility (תוכנת עזר להגדרת מדפסת) OS 10.3 או מאוחר יותר) לפני שתתחיל להדפיס.
- 2 מתוך התפריט File (קובץ) בתוכנה שלך, בחר Page Setup (הגדרת עמוד).
- 3 ערוך שינויים בגודל הנייר, כיוון ההדפסה והגדרות אחוז קנה-מידה, ולחץ על OK (אישור).

כדי לשנות את כל הגדרות ההדפסה האחרות

- 1 בחור את ה-HP all-in-one ב-Chooser (בוחר) (Print Center), OS 9 (מרכז ההדפסה) OS 10.2 או קודם לכן), או Printer Setup Utility (תוכנת עזר להגדרת מדפסת) OS 10.3 או מאוחר יותר) לפני שתתחיל להדפיס.
- 2 בתפריט File (קובץ) בתוכנה שלך, לחץ על Print (הדפסה).
- 3 ערוך שינויים בהגדרות ההדפסה, ולחץ הדפס כדי להדפיס את העבודה.

עצירת עבודת הדפסה

אמנם באפשרותך לעצור עבודת הדפסה מ-HP all-in-one או מהמחשב, אך לקבלת תוצאות מיטיביות מומלץ לעצור אותה מ-HP all-in-one.

לעצירת עבודת הדפסה מ-HP all-in-one

- ← לחץ על Cancel (ביטול) בלוח הבקרה. חפש הודעת Print Cancelled (ההדפסה בוטלה) בתצוגה הגרפית הצבעונית אם ההודעה אינה מופיעה, לחץ שנית על Cancel (בטל).

10 הגדרת פקס

לאחר שתשלים את כל השלבים במדריך ההתקנה, השתמש בהוראות שבחלק זה כדי להשלים את הגדרת הפקס. שמור את מדריך ההתקנה לשימוש עתידי.

בחלק זה תלמד כיצד להגדיר את ה-HP all-in-one שלך, כדי שהפקס יפעל בהצלחה עם ציוד ושירותים אחרים למיניהם שיתכן וקיימים כבר בקו הטלפון שישמש גם את ה-HP all-in-one שלך.

לפני שתתחיל להגדיר את ה-HP all-in-one שלך, עליך לברר את סוג הציוד או השירותים המותקנים כבר על אותו קו טלפון. בעמודה הראשונה של הטבלה הבאה, בחר את שילוב הציוד והשירותים שישוימים להגדרות הבית או המשרד שלך. לאחר מכן, חפש את אפשרות ההגדרה המתאימה בעמודה השנייה. בהמשך הפרק מובאות הוראות שלב-אחרי-שלב עבור כל מקרה.

הגדרת פקס מומלצת	ציוד/שירותים אחרים המתחלקים בקו הפקס
מקרה A: קו פקס נפרד (לא מתקבלות שיחות קוליות)	None (ללא). יש לך קו טלפון ייעודי עבור פעילות פקס.
מקרה B: התקנת ה-HP all-in-one שלך עם DSL	שירות קו מניי דיגיטלי (DSL) העובר דרך חברת הטלפונים שלך.
מקרה C: התקנת את ה-HP all-in-one שלך עם מערכת טלפון PBX או קו ISDN	מערכת טלפונים של מרכזת סניף פרטית (PBX) או רשת דיגיטלית לשירותים משולבים (ISDN).
מקרה D: פקס עם שירות צלצול מובחן באותו קו טלפון	שירות בעל צלצול נבדל באמצעות חברת הטלפון שלך.
מקרה E: קו קול/פקס משותף	שיחות קוליות. אתה מקבל הן שיחות קוליות והן פקסים על קו טלפון זה.
מקרה F: קו קול/פקס משותף עם דואר קולי	שיחות קוליות ודואר קולי אתה מקבל שיחות קוליות ופקסים באמצעות קו טלפון זה ואתה מנוי בשירות תא קולי אצל חברת הטלפונים שלך.

מקרה A: קו פקס נפרד (לא מתקבלות שיחות קוליות)

אם ברשותך קו פקס נפרד שבו לא מתקבלות שיחות קוליות ואין לך ציוד אחר המחובר לקו טלפון זה, התקן את ה-HP all-in-one שלך כמתואר בחלק זה.

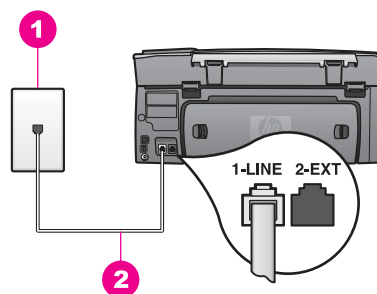

מראה ה-HP all-in-one מאחור.

1	שקע הטלפון בקיר
2	חוט הטלפון שסופק בקופסה עם ה-HP all-in-one שלך, מחובר אל יציאת "1-LINE"

כדי להתקין את ה-HP all-in-one שלך עם קו פקס נפרד

1 השתמש בחוט הטלפון שסופק בקופסה יחד עם ה-HP all-in-one וחבר קצה אחד לשקע הטלפון בקיר. לאחר מכן, חבר את הקצה השני ליציאה המסומנת "1-LINE" בחלק האחורי של ה-HP all-in-one שלך.

התראה אם לא תשתמש בחוט הטלפון שסופק כדי לחבר בין השקע בקיר ובין ה-HP all-in-one שלך, ייתכן שלא תצליח להשתמש בפקס בהצלחה. חוט טלפון מיוחד זה שונה מחוטי הטלפון שאולי כבר יש לך בבית או במשרד. אם חוט הטלפון שסופק קצר מדי, ראה חוט הטלפון שהגיע עם ה-HP all-in-one שלך אינו מספיק ארוך. למידע על הארכתו.



2 הגדר את ה-HP all-in-one לענות באופן אוטומטי על שיחות נכנסות:
א לחץ על **Setup (הגדרה)**, לחץ על **4**, ואז לחץ על **3**.

פעולה זו מציגה את התפריט **Basic Fax Setup (הגדרות פקס בסיסיות)** ואחר כך בוחרת את האפשרות **Auto Answer (מענה אוטומטי)**.

ב לחץ **1** כדי לבחור **On (מופעל)**.
ג לחץ על **OK** לקבלת ההגדרה.

3 (אופציונלי) שנה את ההגדרה **Rings to Answer (מספר הצלצולים למענה)** לצלצול 1 או 2 צלצולים.

למידע על שינוי הגדרה זו, ראה קביעת מספר צלצולים לפני המענה.
4 הרץ בדיקת פקס. למידע נוסף, ראה בדוק את הגדרת הפקס שלך.

כשהטלפון יצלצל, ה-HP all-in-one יענה אוטומטית לאחר מספר הצלצולים שבחרת בהגדרה **Rings to Answer**. לאחר מכן יפקו צילי קבלת פקס למכשיר הפקס השולח ותחל קבלת הפקס.

מקרה B: התקנת ה-HP all-in-one שלך עם DSL

אם יש לך שירות DSL באמצעות חברת הטלפונים שלך, פעל על פי ההוראות בסעיף זה כדי לחבר מסנן DSL בין שקע הטלפון בקיר לבין ה-HP all-in-one שלך. מסנן ה-DSL מסלק את האות הדיגיטלי העלול להפריע ל-HP all-in-one שלך ליצור תקשורת נאותה עם קו הטלפון. (אפשר שבמדינה/אזור שלך, קוראים ל-DSL ADSL)

התראה אם יש ברשותך קו DSL ולא תחבר מסנן DSL, לא תצליח לשגר ולקבל פקסים באמצעות ה-HP all-in-one שלך.



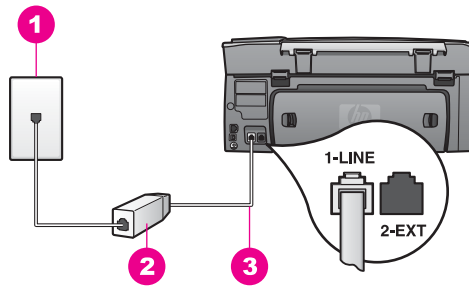

מראה ה-HP all-in-one מאחור.

1	שקע הטלפון בקיר
2	מסנן וכבל DSL שסופקו בידי ספק ה-DSL שלך
3	חוט הטלפון שסופק בקופסה עם ה-HP all-in-one שלך, מחובר אל יציאת "1-LINE"

התקנת ה-HP all-in-one שלך עם DSL

- 1 השג מסנן DSL מספק ה-DSL שלך.
- 2 השתמש בחוט הטלפון שסופק בקופסה יחד עם ה-HP all-in-one שלך, וחבר קצה אחד ליציאה הפתוחה במסנן ה-DSL. לאחר מכן, חבר את הקצה השני ליציאה המסומנת "1-LINE" בחלק האחורי של ה-HP all-in-one שלך.

⚠ התראה אם לא תשתמש בחוט הטלפון שסופק כדי לחבר בין השקע בקיר ובין ה-HP all-in-one שלך, ייתכן שלא תצליח להשתמש בפקס בהצלחה. חוט טלפון מיוחד זה שונה מחוטי הטלפון שאולי כבר יש לך בבית או במשרד.

- 3 חבר את חוט מסנן ה-DSL לשקע הטלפון בקיר.
- 4 הרץ בדיקת פקס. למידע נוסף, ראה בדוק את הגדרת הפקס שלך.

מקרה C: התקן את ה-HP all-in-one שלך עם מערכת טלפון PBX או קו ISDN

אם אתה משתמש במערכת טלפון PBX או במתאם ממיר/מסוף ISDN, דאג לבצע את הפעולות הבאות:

- אם אתה משתמש ב-PBX או במתאם ממיר/מסוף ISDN, חבר את ה-HP all-in-one אל היציאה המיועדת לשימוש עם פקס וטלפון. כמו כן, וודא שמתאם המסוף הוגדר במידת האפשר על פי סוג המתג הנכון עבור המדינה/אזור שלך.

הערה כמה מערכות ISDN מאפשרות לך להגדיר את היציאות עבור ציוד טלפון ספציפי. כך למשל, אפשר שהקצת יציאה אחת לטלפון ופקס מסוג Group 3 ויציאה אחרת למגוון מטרות. אם תמשיך להיתקל בבעיות בעת חיבור ליציאת פקס/טלפון של ממיר ה-ISDN, נסה להשתמש ביציאה המיועדת למגוון מטרות (ייתכן שהיציאה מסומנת כ-"multi-combi" או משהו דומה).

- אם אתה משתמש במערכת טלפון PBX, הגדר את צליל השיחה הממתינה למצב "off" (מכובה). **⚠** התראה מערכות PBX דיגיטליות רבות כוללת צליל של שיחה ממתינה המוגדר על ידי היצרן במצב "חס" (דלוק) צליל השיחה הממתינה יפריע לכל שידור פקס, ולא יהיה ביכולתך לשלוח או לקבל פקסים באמצעות ה-HP all-in-one שלך. עיין בתיעוד שהגיע עם מערכת ה-PBX שלך, כדי לקרוא את ההוראות המתארות כיצד לכבות את צליל השיחה הממתינה.

- אם אתה משתמש במערכת טלפון PBX, חייג את המספר של קו חיצוני לפני שתחייג את מספר הפקס.
- אם לא תשתמש בחוט הטלפון שסופק כדי לחבר בין השקע בקיר לבין ה-HP all-in-one שלך, ייתכן שלא תצליח להשתמש בפקס בהצלחה. חוט טלפון מיוחד זה שונה מחוטי הטלפון שאולי כבר יש לך בבית או במשרד. אם חוט הטלפון שסופק קצר מדי, ראה חוט הטלפון שהגיע עם ה-HP all-in-one שלי אינו מספיק ארוך. למידע על הארכתו.

מקרה D: פקס עם שירות צלצול מובחן באותו קו טלפון

אם אתה מנוי שירות צלצול מובחן באמצעות חברת הטלפונים שמאפשר קיום של מספרי טלפון מרובים בקו טלפון אחד, כל אחד עם דפוס צלצול שונה, חבר את ה-HP all-in-one שלך כמתואר בחלק זה.

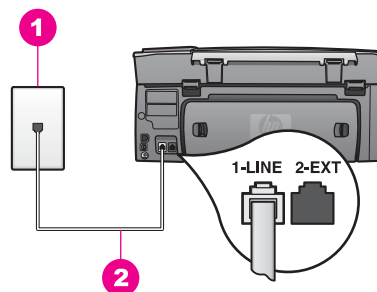

מראה ה-HP all-in-one מאחור.

1	שקע הטלפון בקיר
2	חוט הטלפון שסופק בקופסה עם ה-HP all-in-one שלך, מחובר אל יציאת "1-LINE"

כדי להתקין את ה-HP all-in-one שלך עם שירות צלצול מובחן

- 1 השתמש בחוט הטלפון שסופק בקופסה יחד עם ה-HP all-in-one וחבר קצה אחד לשקע הטלפון בקיר. לאחר מכן, חבר את הקצה השני ליציאה המסומנת "1-LINE" בחלק האחורי של ה-HP all-in-one שלך.

התראה אם לא תשתמש בחוט הטלפון שסופק כדי לחבר בין השקע בקיר ובין ה-HP all-in-one שלך, ייתכן שלא תצליח להשתמש בפקס בהצלחה. חוט טלפון מיוחד זה שונה מחוטי הטלפון שאולי כבר יש לך בבית או במשרד. אם חוט הטלפון שסופק קצר מדי, ראה חוט הטלפון שהגיע עם ה-HP all-in-one שלי אינו מספיק ארוך. למידע על הארכתו.



- 2 הגדר את ה-HP all-in-one כדי לענות באופן אוטומטי על שיחות נכנסות:
 - א לחץ על **Setup (הגדרה)**, לחץ על **4**, ואז לחץ על **3**.
 - פעולה זו מציגה את התפריט **Basic Fax Setup (הגדרות פקס בסיסיות)** ואחר כך בוחרת את האפשרות **Auto Answer (מענה אוטומטי)**.
 - ב לחץ **1** כדי לבחור **On (מופעל)**.
 - ג לחץ על **OK** לקבלת ההגדרה.
- 3 שנה את ה- **Answer Ring Pattern (דפוס צלצול מענה)** לדפוס שהוקצה בידי חברת הטלפונים עבור מספר הפקס שברשותך, לדוגמה, צלצול כפול או צלצול משולש. למידע על שינוי הגדרה זו, ראה שינוי דפוס צלצול המענה (צלצול מובחן).

הערה הגדרת היצרן של ה-HP all-in-one שלך היא מענה לכל דפוס הצלולים. אם לא תגדיר את דפוס הצלול הנכון שהוקצה בידי חברת הטלפונים עבור מספר פקס, ייתכן שה-HP all-in-one שלך יענה הן לשיחות קוליות והן לשיחות פקס או שיתכן ולא יענה כלל.

4 (אופציונלי) שנה את ההגדרה **Rings to Answer** (מספר הצלולים למענה) לצלול 1 או 2 צלולים.

למידע על שינוי הגדרה זו, ראה קביעת מספר צלולים לפני המענה.

5 הרץ בדיקת פקס. למידע נוסף, ראה בדוק את הגדרת הפקס שלך.

ה-HP all-in-one שלך יענה אוטומטית לשיחות נכנסות שלהן דפוס הצלול שבחרת (הגדרת **Answer Ring Pattern**) ולאחר מספר הצלולים שבחרת (**Rings to Answer**). לאחר מכן יופקו צילי קבלת פקס למכשיר הפקס השולח ותחל קבלת הפקס.

מקרה E: קו קול/פקס משותף

אם אתה מקבל הן שיחות קוליות והן שיחות פקס באותו מספר טלפון, ואין ציוד משרדי אחר שמחובר לקו טלפון זה, חבר את ה-HP all-in-one שלך כמתואר בחלק זה.

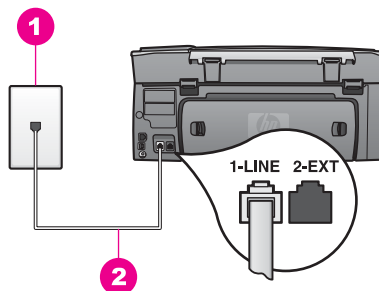

מראה ה-HP all-in-one מאחור.

1	שקע הטלפון בקיר
2	חוט הטלפון שסופק בקופסה עם ה-HP all-in-one שלך, מחובר אל יציאת "1-LINE"

כדי להתקין את ה-HP all-in-one שלך עם קו קולי/פקס משותף

1 השתמש בחוט הטלפון שסופק בקופסה יחד עם ה-HP all-in-one וחבר קצה אחד לשקע הטלפון בקיר. לאחר מכן, חבר את הקצה השני ליציאה המסומנת "1-LINE" בחלק האחורי של ה-HP all-in-one שלך.

⚠ **התראה** אם לא תשתמש בחוט הטלפון שסופק כדי לחבר בין השקע בקיר ובין ה-HP all-in-one שלך, ייתכן שלא תצליח להשתמש בפקס בהצלחה. חוט טלפון מיוחד זה שונה מחוטי הטלפון שאולי כבר יש לך בבית או במשרד. אם חוט הטלפון שסופק קצר מדי, ראה חוט הטלפון שהגיע עם ה-HP all-in-one שלי אינו מספיק ארוך. למידע על הארכתו.

2 עתה, עליך להחליט אם ברצונך שה-HP all-in-one יענה על שיחות טלפון באופן אוטומטי או ידני:

– אם תגדיר את ה-HP all-in-one כך שיענה באופן אוטומטי על שיחות טלפון, הוא יענה על כל השיחות הנכנסות ויקבל פקסים. במקרה זה, ה-HP all-in-one שלך אינו מסוגל להבחין בין שיחות פקס לשיחות קוליות; אם אתה חושד שהשיחה היא שיחה קולית, יהיה עליך לענות לה לפני שה-HP all-in-one יענה לשיחה.

– אם תגדיר את ה-HP all-in-one לענות לפקסים בצורה ידנית, עליך להיות זמין לענות בעצמך לשיחת הפקס הנכנסת, או שה-HP all-in-one שלך לא יוכל לקבל פקסים.

- א לחץ על **Setup (הגדרה)**, לחץ על **4**, ואז לחץ על **3**.
 פעולה זו מציגה את התפריט **Basic Fax Setup (הגדרות פקס בסיסיות)** ואחר כך בוחרת את האפשרות **Auto Answer (מענה אוטומטי)**.
- ב לחץ על **1** לבחירת **On (מופעל)** (אוטומטי), או לחץ על **2** לבחירת **Off (מופסק)** (ידני).
 ג לחץ על **OK** לקבלת ההגדרה.
- 3 הרץ בדיקת פקס. למידע נוסף, ראה בדוק את הגדרת הפקס שלך.
 אם תרים את הטלפון לפני ה-HP all-in-one ותשמע צלילי פקס ממכשיר הפקס השולח, תאלץ לענות ידנית לשיחת הפקס. למידע נוסף, ראה קבלת פקס באופן ידני.

מקרה F: קו קול/פקס משותף עם דואר קולי

אם אתה מקבל הן שיחות קוליות והן שיחות פקס באותו מספר טלפון, ובנוסף, אתה מוני לשירות דואר קולי דרך חברת הטלפונים, התקן את ה-HP all-in-one שלך, כמתואר בחלק זה.

הערה לא תוכל לקבל פקסים באופן אוטומטי אם יש לך שירות דואר קולי באותו מספר טלפון המשמש אותך לקבלת שיחות פקס. יהיה עליך לקבל פקסים באופן ידני: פירוש הדבר שאתה חייב להיות זמין כדי להגיב באופן אישי לשיחות פקס נכנסות. אם במקום זאת ברצונך לקבל פקסים אוטומטית, פנה לחברת הטלפונים כדי להירשם לשירות צלצול מובחן, או כיצד להתקין קו טלפון נפרד לפקס.

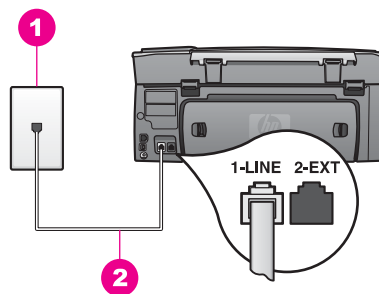

מראה ה-HP all-in-one מאחור.

1	שקע הטלפון בקיר
2	חוט הטלפון שסופק בקופסה עם ה-HP all-in-one שלך, מחובר אל יציאת "1-LINE"

התקנת ה-HP all-in-one שלך עם דואר קולי

- 1 השתמש בחוט הטלפון שסופק בקופסה יחד עם ה-HP all-in-one וחבר קצה אחד לשקע הטלפון בקיר. לאחר מכן, חבר את הקצה השני ליציאה המסומנת "1-LINE" בחלק האחורי של ה-HP all-in-one שלך.

⚠ התראה אם לא תשתמש בחוט הטלפון שסופק כדי לחבר בין השקע בקיר ובין ה-HP all-in-one שלך, ייתכן שלא תצליח להשתמש בפקס בהצלחה. חוט טלפון מיוחד זה שונה מחוטי הטלפון שאולי כבר יש לך בבית או במשרד. אם חוט הטלפון שסופק קצר מדי, ראה חוט הטלפון שהגיע עם ה-HP all-in-one שלי אינו מספיק ארוך. למידע על הארכתו.

- 2 הגדר את ה-HP all-in-one כדי לענות באופן אוטומטי על שיחות נכנסות:
 א לחץ על **Setup (הגדרה)**, לחץ על **4**, ואז לחץ על **3**.
 פעולה זו מציגה את התפריט **Basic Fax Setup (הגדרות פקס בסיסיות)** ואחר כך בוחרת את האפשרות **Auto Answer (מענה אוטומטי)**.

- ב לחץ 2 כדי לבחור Off (מכובה).
- ג לחץ על OK לקבלת ההגדרה.
- 3 הרץ בדיקת פקס. למידע נוסף, ראה בדוק את הגדרת הפקס שלך.

עליך להיות זמין כדי לענות אישית לשיחות פקס נכנסות, או שה-HP all-in-one שלך לא יכול לקבל פקסים. למידע על קבלת פקסים ידנית, ראה קבלת פקס באופן ידני.

בדוק את הגדרת הפקס שלך

תוכל לבדוק את הגדרת הפקס שלך כדי לבחון את הסטטוס של ה-HP all-in-one שלך ולוודא שהוא הוגדר בצורה נכונה לקבלה ולמשלוח של פקסים. בצע בדיקה זו לאחר שסיימת להגדיר את ה-HP all-in-one שלך למשלוח וקבלה של פקסים. הבדיקה מבצעת את הפעולות הבאות:

- בודקת את חומרת הפקס
- מאמתת שחוט הטלפון הוכנס לכניסה הנכונה
- בודקת שקיים צליל חיוג
- בודקת שקיים קו טלפון פעיל
- בודקת את הסטטוס של חיבור קו הטלפון שלך

ה-HP all-in-one מדפיס דו"ח עם תוצאות הבדיקה. אם הבדיקה נכשלה, סקור את הדו"ח כדי למצוא מידע האומר לך כיצד לתקן את הבעיה, ולאחר מכן הרץ שוב את הבדיקה.

כדי לבדוק את הגדרת הפקס שלך מתוך לוח הבקרה

- 1 הגדר את ה-HP all-in-one שלך למשלוח פקסים, בהתאם להוראות ההגדרה המובאות בפרק זה.
- 2 וודא שהכנסת את מחסניות ההדפסה וטענת נייר לפני שתתחיל את הבדיקה.
- 3 למידע נוסף, ראה החלף את מחסניות ההדפסה ו- טען נייר בגודל מלא.
- 4 לחץ על Setup (הגדרה).
- 5 לחץ על 6, ואז לחץ על 5.
- 6 פעולה זו מציגה את תפריט Tools (כלים) ואז בוחרת Run Fax Test (הרץ בדיקת פקס). ה-HP all-in-one יציג את הסטטוס של הבדיקה בתצוגה הגרפית הצבעונית וידפיס דו"ח. סקור את הדו"ח.
- 7 – אם הבדיקה עוברת בהצלחה ועדיין אתה נתקל בבעיות במהלך שליחה ו/או קבלה של פקסים, בדוק את הגדרות הפקס הרשומות בדו"ח כדי לוודא שההגדרות נכונות. הגדרת פקס ריקה או שגויה יכולה לגרום לבעיות בקבלה ו/או שליחה של פקסים.
- 8 – אם הבדיקה נכשלת, סקור את הדו"ח למידע נוסף כיצד לתקן בעיות כלשהן שנתגלו.
- 9 אחרי שתאסוף את דו"ח הפקס מה-HP all-in-one שלך, לחץ על OK (אישור).
- 10 במידת הצורך, פתור בעיות כלשהן שנתגלו והרץ שוב את הבדיקה.
- 11 למידע נוסף על פתירת בעיות כלשהן שנתגלו במהלך הבדיקה, ראה, בדיקת הפקס נכשלה.

11 שימוש במאפייני הפקס

באפשרותך להשתמש ב HP all-in-one כדי לשלוח ולקבל פקסים, לרבות פקסים צבעוניים. ניתן להגדיר חיוג מהיר לשיגור מהיר וקל של פקסים למספרים שבהם משתמשים לעיתים קרובות. בלוח הבקרה, ניתן להגדיר מספר אפשרויות פקס, דוגמת רזולוציה.

עליך לחקור את **HP Director** שקיבלת עם תוכנת **HP Image Zone** כדי לנצל במלואם את כל התכונות שלו. באמצעות **HP Director**, באפשרותך לשלוח פקס מהמחשב שלך, לכלול עמוד שער שהפקת במחשב ולהגדיר במהירות חיוגים מהירים. למידע נוסף עיין בעזרת **HP Image Zone Help** המוצגת על גבי המסך.

למידע על גישה ל-**HP Director** ולעזרה המוצגת על גבי המסך, עיין ב-השתמש ב-**HP Image Zone** כדי להפיק יותר מה-**HP all-in-one** שלך..

הגדר את HP all-in-one כדי לקבל פקסים

אפשר להגדיר את HP all-in-one שלך לקבל פקסים באופן אוטומטי או ידני, בהתאם להגדרת הבית או המשרד שלך. אם תגדיר את HP all-in-one לענות על פקסים אוטומטית, הוא יענה לכל השיחות הנכנסות ויקבל פקסים. אם תגדיר את HP all-in-one לענות לפקסים בצורה ידנית, עליך להיות זמין לענות בעצמך לשיחת הפקס הנכנסת, או ש HP all-in-one שלך לא יוכל לקבל פקסים. לפרטים נוספים על קבלת פקסים ידנית, ראה קבלת פקס באופן ידני.

במצבים מסוימים ייתכן שתעדיף לקבל פקסים בצורה ידנית. לדוגמה, אם יש לך קו משותף ל- HP all-in-one ווולטפון ואין לך צלצול מיוחד או משיבון, עליך להגדיר את ה HP all-in-one לענות בצורה ידנית לשיחות פקס. אם אתה מנוי על שירות דואר קולי, יהיה עליך גם לענות על שיחות פקס באופן ידני. זאת משום ש HP all-in-one לא יצליח להבחין בין שיחות פקס ושיחות טלפון.

למידע נוסף, על הגדרת הציוד המשרדי שלך, עם HP all-in-one, ראה, הגדרת פקס.

בחר במצב המענה המומלץ עבור המערך שלך

עיין בטבלה שלהלן כדי לקבוע כיצד עליך לענות לשיחות פקס נכנסות בהתאם להגדרת הבית או המשרד שלך. בעמודה הראשונה של הטבלה הבאה, בחר את סוג הציוד והשירותים שישיימים להגדרות המשרד. לאחר מכן, חפש את אפשרות ההגדרה המתאימה בעמודה השנייה. העמודה השלישית מתארת כיצד HP all-in-one יענה לשיחות נכנסות.

אחרי שקבעת את מצב המענה המתאים למערך הביתי או המשרדי שלך, עיין ב- הגדרת מצב המענה למידע נוסף.

צידוד/שירותים אחרים שחולקים את קו הפקס	זומלץ להגדיר Auto Answer (מענה אוטומטי)	תיאור
None (ללא). (יש לך קו פקס נפרד בו אתה מקבל רק שיחות פקס).	On (מופעל)	HP all-in-one עונה אוטומטית לכל השיחות הנכנסות ומשתמש לשם כך בהגדרה Rings to Answer (מספר הצלצולים למענה). למידע נוסף על הגדרת מספר הצלצולים, ראה קביעת מספר צלצולים לפני המענה.
קו קול/פקס משותף וללא משיבון.	Off (מופסק)	HP all-in-one לא יענה אוטומטית על שיחות הטלפון. עליך לקבל את כל הפקסים ידנית על ידי לחיצה על Start Black (התחל שחור) or Start Color (התחל)

מומלץ להגדיר Auto Answer (מענה אוטומטי)	ציוד/שירותים אחרים שחולקים את קו הפקס	תיאור
	יש לך קו קולי משותף שבו אתה מקבל שיחות קוליות ושיחות פקסים.	צבעוני . למידע על קבלת פקסים ידנית, ראה קבלת פקס באופן ידני. ייתכן שתצטרך להשתמש בהגדרה זו אם מרבית השיחות בקו טלפון זה הן שיחות קוליות ולעיתים רחוקות אתה מקבל פקסים.
Off (מופסק)	חברת הטלפון שלך מספקת שירות דואר קולי.	HP all-in-one לא יענה אוטומטית על שיחות הטלפון. עליך לקבל את כל הפקסים ידנית על ידי לחיצה על Start Black (התחל שחור) or Start Color (התחל צבעוני). למידע על קבלת פקסים ידנית, ראה קבלת פקס באופן ידני.
On (מופעל)	משיבון וקו קולי/פקס משותף.	המשיבון יענה על השיחה וה-HP all-in-one יפקח על הקו. אם ה-HP all-in-one מאתר צליל פקס, ה-HP all-in-one יקבל את הפקס. כמו כן, הגדר את ה-HP all-in-one לענות לטלפון לאחר המשיבון. מספר הצלולים למענה של ה-HP all-in-one צריך להיות גדול ממספר הצלולים למענה במשיבון. המשיבון צריך לענות לפני ה-HP all-in-one. למידע נוסף על הגדרת מספר הצלולים למענה, ראה קביעת מספר צלולים לפני המענה.
On (מופעל)	שירות צלול מובחן	ה-HP all-in-one עונה אוטומטית על השיחות הנכנסות. ודא שדפוס הצלול שחברת הטלפונים הגדירה עבור קו הפקס שלך תואם את Answer Ring Pattern (דפוס הצלול למענה) שהוגדר עבור ה-HP all-in-one. למידע נוסף, ראה שינוי דפוס צלול המענה (צלול מובחן).

הגדרת מצב המענה

מצב המענה קובע אם ה-HP all-in-one שלך יענה לשיחות נכנסות או לא. אם תגדיר את ה-HP all-in-one כך שיענה לפקסים אוטומטית (אפשרות ה- **Auto Answer** (תשובה אוטומטית) הוגדרה כ- Yes (כן)), הוא יענה על כל השיחות הנכנסות ויקבל פקסים. אם תגדיר את ה-HP all-in-one כך שיענה על פקסים באופן ידני (אפשרות ה- **Auto Answer** (מענה אוטומטי) הוגדרה כ- Off (מכובה)), יהיה עליך להיות זמין כדי להגיב באופן אישי לשיחת הפקס הנכנסת, או שה-HP all-in-one שלך, לא יקבל פקסים. לפרטים נוספים על קבלת פקסים ידנית, ראה קבלת פקס באופן ידני.

אם אינך יודע באיזה מצב מענה להשתמש, עיין ב-בחר במצב המענה המומלץ עבור המערך שלך.

- 1 לחץ על **Setup** (הגדרה).
- 2 לחץ על **4** ולאחר מכן לחץ על **3**.
פעולה זו מציגה את התפריט **Basic Fax Setup** (הגדרות פקס בסיסיות) ואחר כך בוחרת את האפשרות **Auto Answer** (מענה אוטומטי).
- 3 לחץ על **1** לבחירת **On** (מופעל), או לחץ על **2** לבחירת **Off** (מופסק).
- 4 לחץ על **OK** לקבלת ההגדרה.

שיגור פקס

תוכל לשלוח פקס במגוון דרכים. באמצעות לוח הבקרה, תוכל לשלוח פקס שחור-לבן או צבעוני מה-HP all-in-one שלך. תוכל גם לשלוח פקס באופן ידני מקו טלפון מחובר. פתרון זה מאפשר לך לשוחח עם המקבל לפני שתשלח אליו את הפקס.

אם אתה שולח לעיתים תדירות פקסים לאותם מספרים, תוכל להגדיר חיוגים מהירים. סקור סעיף זה למידע נוסף על כל הדרכים בהן תוכל לשלוח פקסים.

שיגור פקס בסיסי

באפשרותך להשתמש בלוח הבקרה לשיגור פקס בסיסי מרובה עמודים.

הערה אם דרוש לך אישור מודפס שפקסים שוגרו בהצלחה, אפשר אישור פקס לפני שיגור פקסים כלשהם. למידע נוסף, ראה **אפשר אישור פקס**.

עצה תוכל גם לשלוח פקס באמצעות חיוג מנוטר. צורת חיוג זו מאפשרת לך לשלוט בקצב החיוג שלך. תכונה זו שימושית כאשר רוצים להשתמש בכרטיס חיוג כדי לחייב את השיחה ויש להגיב להוראות הצלילים בעת החיוג. למידע נוסף, ראה **שיגור פקס באמצעות ניטור חיוג**.

1 טען את העמוד הראשון עם הפנים כלפי מטה בפינה הימנית הקדמית של הזכוכית.
2 לחץ על **Fax (פקס)**.

3 מופיע המסך **Enter Fax Number (הזנת מספר פקס)**.
השתמש בלוח המקשים הנומרי להזנת מספר הפקס.

עצה כדי להזין הפסקה בתוך רצף מספר, לחץ ברציפות על הלחצן **סולמית (#)**. עד להופעת מקף בתצוגה הגרפית הצבעונית.

4 לחץ על **Start Black (התחל שחור)**.

5 אם הפקס השחור לבן האחרון ששיגרת שמור בזיכרון, יופיע המסך **Fax Mode (מצב פקס)**. לחץ על **1** כדי לשגר פקס חדש.

6 לחץ שנית על **Start Black (התחל שחור)**.

7 אם עליך לשגר עמוד נוסף, לחץ על **1** כאשר תתבקש לעשות כך. טען את העמוד הבא כשפניו כלפי מטה בפינה הימנית הקידמית של הזכוכית ולאחר מכן לחץ על **Start Black (התחל שחור)**. אם אינך רוצה לשגר עמוד נוסף, לחץ על **2**.

לאחר שסרק את כל העמודים, ה-HP all-in-one משגר את הפקס.

עצה תוכל גם לשלוח פקס צבעוני, כגון צילום, מתוך ה-HP all-in-one שלך. פשוט לחץ על **Start Color (התחל צבע)** במקום על **Start Black (התחל שחור)**.

האם ידעת שניתן לשגר פקס מהמחשב באמצעות ה-**HP Director** שקיבלת עם תוכנת ה-**HP Image Zone** שלך? בנוסף, באפשרותך ליצור ולצרף לפקס עמוד שער שנוצר במחשב. זה קל. למידע נוסף, עיין בעזרת ה-**HP Image Zone Help** שקיבלת עם תוכנת ה-**HP Image Zone** שלך, ומוצגת על המסך.

אפשר אישור פקס

אם דרוש לך אישור מודפס שפקסים שוגרו בהצלחה, בצע את ההוראות הבאות כדי לאפשר אישור פקס לפני שיגור פקסים כלשהם.

הגדרת ברירת מחדל של אישור היא **Every Error (כל שגיאה)**. כברירת מחדל, כלומר, ה-HP all-in-one מדפיס דוח רק אם יש בעיה בשיגור או בקבלה של פקס. הודעת אישור שמציינת אם פקס שוגר בהצלחה מופיעה לפרק זמן קצר בתצוגה הגרפית הצבעונית לאחר כל שיגור. למידע נוסף על הדפסת דוחות, ראה הדפסת דוחות.

1 לחץ על **Setup (הגדרה)**.

2 לחץ על **2** ולאחר מכן לחץ על **1**.

פעולה זו מציגה את את תפריט **Print Report** (הדפסת דוח) ולאחר מכן בוחרת את **Fax Report Setup** (הגדרת דוח פקס).

לחץ על **5** ולאחר מכן לחץ על **OK**.

פעולה זו בוחרת את **Send Only** (שליחה בלבד).

בכל פעם שתשגר פקס, ה-HP all-in-one ידפיס דוח אישור שמודיע לך אם הפקס שוגר בהצלחה או לא.

הערה אם תבחר **Send Only** (שליחה בלבד), לא תקבל דווחים מודפסים אם תהינה שגיאות בעת שה-HP all-in-one מקבל פקסים. הדפס את **Fax Log** (יומן הפקסים) כדי לצפות בשגיאות קבלה כלשהן. למידע נוסף על הדפסת **Fax Log** (יומן הפקסים), ראה הפקת דוחות ידניים.

שיגור פקס ידני מטלפון

באפשרותך להתקשר אל הנמען ולשוחח עמו לפני שיגור הפקס. שיטה זו של שיגור פקסים נקראת שיגור ידני של פקס. שיגור ידני של פקסים שימושי אם לפני שיגור הפקס, רוצים לודא שהנמען זמין לקבל את הפקס.

הערה אם אתה מתכוון לשגר פקס ישירות לפקס אחר, במקום לדבר עם הנמען לפני שיגור הפקס, אנו ממליצים לך לשגר אותו ישירות מלוח הבקרה. בעת שיגור פקס ידני מטלפון, השיגור נמשך זמן רב יותר. מכשיר הפקס השני עשוי שלא להיות מחובר לפני קבלת הפקס והשיגור עשוי להיכשל. במקרה זה, שגר את הפקס מלוח הבקרה או השתמש בניטור חיוג. למידע, ראה שיגור פקס בסיסי או שיגור פקס באמצעות ניטור חיוג.

באפשרותך לשגר פקס בשחור לבן או פקס צבעוני מטלפון; החלק הבא מספק הנחיות לשיגור פקס שחור לבן.

כדי לשגר פקס ידני מטלפון

- טען את העמוד הראשון עם הפנים כלפי מטה בפינה הימנית הקדמית של הזכוכית.
 - חייג את המספר בלוח המקשים הנומרי של הטלפון המחובר ל-HP all-in-one שלך. הערה לחיוג המספר, עליך להשתמש בלוח המקשים הנומרי של הטלפון. אל תשתמש בלוח המקשים הנומרי של לוח הבקרה של HP all-in-one.
 - כשתהיה מוכן לשגר את הפקס, לחץ על **Fax** (פקס).
 - מופיע המסך **Fax Mode** (מצב פקס).
 - לחץ על **1** כדי לשגר פקס חדש.
 - לחץ על **Start Black** (התחל שחור). אם המקבל עונה לטלפון, תוכל לשוחח עימו לפני שתשלח את הפקס שלך. הודע לנמען כי עליו ללחוץ על התחל במכשיר הפקס שלו כאשר ישמע את צלילי הפקס.
 - אם עליך לשגר עמוד נוסף, לחץ על **1**. טען אותו עם הפנים כלפי מטה בפינה הימנית הקדמית של הזכוכית ולאחר מכן לחץ על **OK** (אישור). אם אינך רוצה לשגר עמוד נוסף, לחץ על **2**.
- הערה אם לא תגיב כפי שאתה מתבקש בתוך 30 שניות, ישלח ה-HP all-in-one את הפקס שלך באופן אוטומטי.

קו הטלפון יהיה דומם בעת שיגור הפקס. בנקודה זו אתה יכול להניח את שפופרת הטלפון. אם ברצונך להמשיך לשוחח עם הנמען, הישאר על הקו עד לסיום שיגור הפקס.

שיגור חוזר של פקס לנמענים מרובים

הפקס שחור לבן האחרון ששוגר נשמר בזיכרון ולכן באפשרותך לשגר אותו לנמענים אחרים במהירות ואינך צריך לשוב ולסרוק את המקור. ה-HP all-in-one אינו מאחסן פקסים צבעוניים בזכרון.

הפקס נשמר בזיכרון 5 דקות לכל היותר, כל זמן שאתה נשאר במסך **Enter Fax Number** (הזן מספר פקס). אם תלחץ על לחצן כלשהו שיגרום ליציאה מתפריט פקס, כמו למשל **Cancel** (ביטול), או שלח פקס צבעוני, הוא יימחק מהזכרון.

- 1 שלח פקס בשחור ולבן
למידע נוסף, ראה שייגור פקס בסיסי.
 - 2 השתמש בלוח המקשים הנומרי להזנת מספר הפקס.
 - 3 לחץ על **Start Black** (התחל שחור).
 - 4 אם הפקס השחור ולבן האחרון ששיגרת עדיין שמור בזיכרון, יופיע המסך **Fax Mode** (מצב פקס).
 - 5 לחץ על **2** כדי לשגר את הפקס האחרון שבזיכרון.
- ה HP all-in-one מחייג את מספר הפקס ומשגר את הפקס. באפשרותך לחזור על צעדים אלה כדי לשגר את הפקס השמור בזיכרון לנמען נוסף.

שיגור פקס בעזרת חיוג חוזר

באפשרותך להשתמש בחיוג חוזר כדי לשגר פקס למספר הפקס האחרון שחוייג. תוכל לשלוח פקס שחור-לבן או פקס צבעוני באמצעות חיוג-חוזר. הסעיף הבא מציג הוראות לשליחת הפקס בשחור-לבן.

- 1 טען את העמוד הראשון עם הפנים כלפי מטה בפינה הימנית הקדמית של הזכוכית.
 - 2 לחץ על **Fax** (פקס).
 - 3 מופיע המסך **Enter Fax Number** (הזנת מספר פקס).
 - 4 לחץ על ▲ כדי לחייג שנית למספר האחרון שחויג.
 - 5 לחץ על **Start Black** (התחל שחור).
 - 6 אם הפקס השחור לבן האחרון ששיגרת שמור בזיכרון, יופיע המסך **Fax Mode** (מצב פקס). לחץ על **1** כדי לשגר פקס חדש.
 - 7 לחץ על **Start Black** (התחל שחור).
אם עליך לשגר עמוד נוסף, לחץ על **1**. טען אותו עם הפנים כלפי מטה בפינה הימנית הקדמית של הזכוכית ולאחר מכן לחץ על **OK** (אישור). אם אינך רוצה לשגר עמוד נוסף, לחץ על **2**.
- ה HP all-in-one משגר את הפקס.

שיגור פקס באמצעות חיוג מהיר

ניתן לשגר פקס במהירות מה HP all-in-one באמצעות חיוג מהיר. באפשרותך לשלוח פקס שחור ולבן או פקס צבעוני בעזרת חיוג מהיר; החלק הבא מביא הנחיות לשיגור פקס בשחור ולבן.

ערכי חיוג מהיר לא יופיעו כל עוד לא הגדרת אותם. למידע נוסף, ראה הגדרת חיוג מהיר.

- 1 טען את העמוד הראשון עם הפנים כלפי מטה בפינה הימנית הקדמית של הזכוכית.
 - 2 לחץ על **Fax** (פקס).
 - 3 מופיע המסך **Enter Fax Number** (הזנת מספר פקס).
 - 4 לחץ על ▼ כדי לגשת לחיוגים מהירים.
 - 5 לחץ על ▼ עד להופעת הערך המתאים של החיוג המהיר.
- הערה באפשרותך להזין את קוד החיוג המהיר בעזרת לוח המקשים הנומרי שבלוח הבקרה.
- 5 לחץ על **OK** כדי לבחור את ערך החיוג המהיר.
 - 6 לחץ על **Start Black** (התחל שחור).
 - 7 אם הפקס השחור לבן האחרון ששיגרת שמור בזיכרון, יופיע המסך **Fax Mode** (מצב פקס). לחץ על **1** כדי לשגר פקס חדש.
 - 8 לחץ על **Start Black** (התחל שחור).
 - 9 אם עליך לשגר עמוד נוסף, לחץ על **1**. טען את העמוד הבא כשפניו כלפי מטה בפינה הימנית הקדמית של הזכוכית ולאחר מכן לחץ על **OK** (אישור). אם אינך רוצה לשגר עמוד נוסף, לחץ על **2**.

שיגור פקס באמצעות ניטור חיוג

ניטור חיוג מאפשר לחייג מספר מלוח הבקרה כפי שהיית מחייג מטלפון רגיל תכונה זו שימושית כאשר רוצים להשתמש בכרטיס חיוג כדי לחייב את השיחה ויש להגיב להוראות הצלילים בעת החיוג. היא גם מאפשרת לך לחייג מספר בקצב שלך, במידת הצורך.

באפשרותך לשלוח פקס שחור ולבן או פקס צבעוני בעזרת ניטור חיוג; החלק הבא מביא הנחיות לשיגור פקס בשחור ולבן.

הערה וודא שעוצמת השמע מופעלת, אחרת לא תוכל לשמוע את צליל החיוג. למידע נוסף, ראה התאמת עוצמת הקול.

כדי לשגר פקס בעזרת חיוג ניטור מלוח הבקרה

- 1 טען את העמוד הראשון עם הפנים כלפי מטה בפינה הימנית הקדמית של הזכוכית.
- 2 לחץ על **Fax (פקס)**.
- 3 מופיע המסך **Enter Fax Number (הזנת מספר פקס)**.
- 4 לחץ על **Start Black (התחל שחור)**.
- 5 לחץ שנית על **Start Black (התחל שחור)**.
- 6 ה HP all-in-one סורק את העמוד לזיכרון.
- 7 אם עליך לשגר עמוד נוסף, לחץ על **1**. טען את העמוד הבא כשפניו כלפי מטה בפינה הימנית הקדמית של הזכוכית ולאחר מכן לחץ על **OK (אישור)**. אם אינך רוצה לשגר עמוד נוסף, לחץ על **2**.
- 8 מופיע המסך **Enter Fax Number (הזנת מספר פקס)**.
- 9 כשתשמע את צליל החיוג, הזן את המספר בעזרת לוח המקשים הנומרי שבלוח הבקרה.
- 10 עקוב אחר ההוראות שיופיעו.
- 11 הפקס שלך משוגר כאשר מכשיר הפקס המקבל עונה.

קבלת פקס

בהתאם להגדרת **Auto Answer (מענה אוטומטי)**, ה HP all-in-one יכול לקבל פקסים אוטומטית או ידנית. אם הגדרת את האפשרות **Auto Answer (מענה אוטומטי)** כ **Off (מופסק)**, תצטרך לקבל פקסים באופן ידני. אם הגדרת את האפשרות **Auto Answer (מענה אוטומטי)** כ **On (מופעל)**, ה HP all-in-one שלך יענה אוטומטית לשיחות נכנסות ויקבל פקסים. למידע נוסף על **Auto Answer (חיוג אוטומטי)**, ראה הגדרת **HP all-in-one** כדי לקבל פקסים.

הערה אם התקנת מחסנית הדפסה לצילום או מחסנית הדפסה לצילום אפור לצורך הדפסת תצלומים, ייתכן שתצטרך להחליפה במחסנית הדפסה שחורה לקבלת פקסים. ראה עבודה עם מחסניות הדפסה.

קביעת מספר צלצולים לפני המענה

באפשרותך לקבוע את מספר הצלצולים לפני ש HP all-in-one יענה אוטומטית לשיחה הנכנסת. הערה הגדרה זו תקפה רק כאשר **Auto Answer (מענה אוטומטי)** מוגדר כ **On (מופעל)**.

ההגדרה **Rings to Answer (מספר הצלצולים למענה)** חשובה אם יש לך משיבון על אותו קו טלפון עם HP all-in-one. רצוי שהמשיבון יענה לטלפון לפני HP all-in-one. מספר הצלצולים למענה עבור HP all-in-one צריך להיות גדול ממספר הצלצולים למענה עבור המשיבון.

כך למשל, הגדר את המשיבון שלך באופן כזה שיענה אחרי 4 צלצולים ואת ה-HP all-in-one לענות אחרי המספר המירבי של צלצולים בהם תומך ההתקן שלך. (מספר הצלצולים המירבי משתנה בהתאם למדינה/לאזור). על פי הגדרה זו, המשיבון יענה על השיחה ו HP all-in-one יפקח על הקו. אם ה HP all-in-one מאתר צליל פקס, ה HP all-in-one יקבל את הפקס. אם השיחה היא שיחה קולית, המשיבון יקליט את ההודעה הנכנסת.

כדי להגדיר את מספר הצלצולים לפני מענה מלוח הבקרה

- 1 לחץ על **Setup** (הגדרה).
- 2 לחץ על **4** ולאחר מכן לחץ שנית על **4**. פעולה זו מציגה את התפריט **Basic Fax Setup** (הגדרות פקס בסיסיות) ואחר כך בוחרת את האפשרות **Rings to Answer** (מספר הצלצולים למענה).
- 3 הזן את מספר הצלצולים המתאים על ידי שימוש בלוח המקשים הנומרי.
- 4 לחץ על **OK** לקבלת ההגדרה.

קבלת פקס באופן ידני

אם הגדרת את ה-HP all-in-one לקבלת פקסים ידנית (האפשרות של **Auto Answer** (מענה אוטומטי) הוגדרה כ- **Off** (מכובה)) או שאתה משיב לטלפון ושומע צלילי פקס, פעל על פי ההוראות המובאות בסעיף הנוכחי כדי לקבל פקסים.

באפשרותך לקבל פקסים ידנית ממכשיר טלפון שהינו:

- מחובר ישירות ל-HP all-in-one (ביציאה "2-EXT")
 - על אותו קו טלפון, אבל אינו מחובר ל-HP all-in-one
- 1 וודא שה-HP all-in-one דלוק ושיש לך נייר במגש ההזנה.
 - 2 הסר מסמכים מקוריים מהזכוכית.
 - 3 הגדר את **Rings to Answer** (מספר הצלצולים למענה) על מספר גבוה כדי לאפשר לך לענות על השיחה הנכנסת לפני ש-HP all-in-one עונה. או, הגדר את **Auto Answer** (מענה אוטומטי) כ-**Off** (מופסק) כך ש-HP all-in-one לא יענה אוטומטית על שיחות נכנסות. למידע על הגדרת מספר **Rings to Answer** (צלצולים למענה), ראה קביעת מספר צלצולים לפני המענה. למידע על הגדרת **Auto Answer** (מענה אוטומטי), ראה הגדרת מצב המענה.
 - 4 בצע אחת מהפעולות הבאות:

– אם הטלפון שלך נמצא על אותו קו טלפון (אך אינו תקוע לתוך גב ה-HP all-in-one) ואתה שומע צלילי פקס ממכשיר פקס המשגר אליך, המתן 10-5 שניות לפני שתלחץ **1 2 3** בטלפון שלך. אם ה-HP all-in-one אינו מתחיל לקבל את הפקס, המתן מספר שניות נוספות ולחץ שוב **321**.

הערה כאשר ה-HP all-in-one מקבל שיחה נכנסת, הוא מציג את ההודעה **Ringling** (מצלצל) בתצוגה הגרפית הצבעונית. אם תרים את הטלפון, תופיע ההודעה **Phone-Off Hook** (השפופרת מורמת) כעבור כמה שניות. עליך להמתין עד שהודעה זו תופיע לפני שתלחץ **231** בטלפון שלך, או שלא יהיה ביכולתך לקבל את הפקס.

– אם אתה משוחח כרגע בטלפון עם השולח ומשתמש בטלפון שמחובר ל-HP all-in-one, הנחה אותו ללחוץ תחילה על התחל במכשיר הפקס שלו. ברגע שתשמע את צלילי הפקס המגיעים ממכשיר הפקס המשגר, לחץ על כפתור ה-**Fax** (פקס) שבלוח הבקרה. לחץ על ▼ עד להארת **Receive Fax Manually** (קבלת פקסים ידנית) ולאחר מכן לחץ על **OK**. לחץ על כפתור **Start Black** (התחל שחור) or **Start Color** (התחל צבע) בלוח הבקרה, והשב את השפופרת אל כנה.

הערה אם לחצת **Start Color** (התחל צבע) אולם השולח שלח לך פקס בשחור-לבן, תדפיס ה-HP all-in-one את הפקס בשחור-לבן.

הגדרת התאריך והשעה

באפשרותך להגדיר את התאריך והשעה בלוח הבקרה. כשפקס משוגר, התאריך והשעה הנוכחיים מודפסים יחד עם כותרת הפקס. תבנית התאריך והשעה מבוססת על הגדרות השפה והמדינה/אזור. הערה אם אספקת החשמל ל-HP all-in-one מופסקת, תאלץ להגדיר מחדש את התאריך והשעה.

- 1 לחץ על **Setup** (הגדרה).

- 2 לחץ על **4** ולאחר מכן לחץ על **1**. פעולה זו מציגה את התפריט **Basic Fax Setup** (הגדרות פקס בסיסיות) ואחר כך בוחרת את האפשרות **Date and Time** (תאריך ושעה).
 - 3 הזן את החודש, היום והשנה בלחיצה על המספרים המתאימים בלוח המקשים הנומרי. בהתאם להגדרות המדינה שלך, ייתכן שתזין את התאריך בסדר שונה. סמן הקו התחתון מוצג תחילה מתחת לספרה הראשונה; הוא מתקדם אוטומטית לספרה הבאה כאשר אתה לוחץ על לחצן. תצוגת הזמן מופיעה אוטומטית לאחר הזנת הספרה האחרונה של התאריך.
 - 4 הזן את השעות והדקות. אם השעה מוצגת בתבנית של 12 שעות, הוודעה **AM or PM** (לפנה"צ או אחה"צ) מופיעה אוטומטית לאחר שהזנת את הספרה האחרונה.
 - 5 אם תתבקש, לחץ **1** עבור AM או **2** עבור PM.
- הגדרות התאריך והשעה החדשים מופיעים בתצוגה הגרפית הצבעונית

הגדרת כותרת הפקס

כותרת הפקס מדפיסה את שמך ומספר הפקס שלך בחלקו העליון של כל פקס שמשוגר. אנו ממליצים לך להגדיר את כותרת הפקס על ידי שימוש ב **Fax Setup Wizard** (אשף הגדרת הפקס) (משתמש Windows) או **Setup Assistant** (מסייע ההגדרה) (משתמשי Macintosh) במהלך התקנת תוכנת **HP Image Zone**. באפשרותך להגדיר את כותרת הפקס מלוח הבקרה. מידע כותרת הפקס נדרש לפי החוק במדינות רבות.

- 1 לחץ על **Setup** (הגדרה).
- 2 לחץ על **4** ולאחר מכן לחץ על **2**. פעולה זו מציגה את התפריט **Basic Fax Setup** (הגדרות פקס בסיסיות) ואחר כך בוחרת את האפשרות **Fax Header** (כותרת פקס).
- 3 הזן את שמך או את שם החברה. למידע על הזנת טקסט מלוח הבקרה, ראה **הזן טקסט וסמלים**.
- 4 לאחר שסיימת להזין את שמך או את שם החברה שלך, בחר **Done** (בוצע) בלוח המקשים היוזואלי ולאחר מכן לחץ על **OK** (אישור).
- 5 השתמש בלוח המקשים הנומרי להזנת מספר הפקס.
- 6 לחץ על **OK**.

ייתכן שיהיה לך קל יותר להזין את מידע כותרת הפקס על ידי שימוש ב **HP Director** שקיבלת עם תוכנת **HP Image Zone** שלך. בנוסף להזנת מידע כותרת הפקס, באפשרותך להזין גם נתונים של עמוד השער שישמשו אותך כאשר תשגר פקס מהמחשב ותצרף לו עמוד שער. למידע נוסף, עיין בעזרת **HP Image Zone Help** שקיבלת עם תוכנת ה-**HP Image Zone** שלך, ומוצגת על המסך.

הזן טקסט וסמלים

באפשרותך להזין טקסט וסמלים מלוח הבקרה על ידי שימוש בלוח המקשים היוזואלי שמופע אוטומטית בתצוגה הגרפית הצבעונית בעת הגדרת פרטי כותרת הפקס או ערכי החיגים המהירים. כמו כן באפשרותך להשתמש בלוח המקשים הנומרי שבלוח הבקרה כדי להזין טקסט וסמלים.

כמו כן באפשרותך להזין סמלים מלוח המקשים הנומרי בעת חיוג מספר פקס או מספר טלפון. כאשר **HP all-in-one** מחייג את המספר, הוא יפרש את הסמל ויגיב בהתאם. לדוגמה, אם הזנת מקש במספר הפקס, ה-**HP all-in-one** ישתהה לפני חיוג יתרת המספר. הפסקה שימושית אם עליך לגשת לקו חיוגני לפני חיוג מספר הפקס.

הערה אם ברצונך להזין סמל במספר הפקס שלך, לדוגמה מקש, עליך להשתמש בלוח המקשים הנומרי כדי להזין את הסמל.

כדי להזין טקסט באמצעות לוח המקשים היוזואלי

באפשרותך להזין טקסט או סמלים באמצעות לוח המקשים היוזואלי שמופיע אוטומטית בתצוגה הגרפית היוזואלית כאשר אתה מזין טקסט. לדוגמה, לוח המקשים היוזואלי מופיע אוטומטית בעת הגדרת פרטי תוצרת פקס או ערכי חיוג מהיר.

- כדי לבחור אות, מספר או סמל בלוח המקשים היוזואלי, לחץ על **▶**, **▲**, **▼** או **◀** כדי להאיר את הבחירה המתאימה.
- לאחר שהערת את האות, המספר או הסמל המתאימים, לחץ על **OK** בלוח הבקרה כדי לבחור אותם.
- בחירתך תופיע בתצוגה הגרפית הצבעונית.
- כדי להזין אותיות קטנות, בחר בלחצן **abc** בלוח המקשים היוזואלי ולאחר מכן לחץ על **OK**.
- כדי להזין אותיות ראשיות, בחר בלחצן **ABC** בלוח המקשים הנומרי היוזואלי ולאחר מכן לחץ על **OK**.
- כדי להזין מספרים וסמלים, בחר בלחצן **123** בלוח המקשים היוזואלי ולאחר מכן לחץ על **OK**.
- כדי למחוק אות, מספר או סמל, בחר **Clear** (מחק) בלוח המקשים הנומרי היוזואלי ולאחר מכן לחץ על **OK**.
- כדי להוסיף רווח, לחץ על **▶** בלוח המקשים היוזואלי ולאחר מכן לחץ על **OK**.
- הערה ודא שהשתמשת ב**▶** בלוח המקשים היוזואלי כדי להוסיף רווח. לא תוכל להוסיף רווח בעזרת מקשי החיצים שבלוח הבקרה.
- לאחר שסיימת להזין טקסט, מספרים או סמלים, בחר **Done** (בוצע) בלוח המקשים היוזואלי ולאחר מכן לחץ על **OK**.

כדי להזין טקסט באמצעות לוח המקשים הנומרי בלוח הבקרה

באפשרותך להזין טקסט או סמלים גם באמצעות לוח המקשים הנומרי שבלוח הבקרה. הבחירות שלך יופיעו בלוח המקשים היוזואלי בתצוגה הגרפית הצבעונית.

- לחץ על מקשי לוח המקשים הנומרי שמקבילים לאותיות בשם. לדוגמה, האותיות a, b, ו-c מתאימות למספר 2, כפי שמוצג בלחצן הבא.

2 abc

- לחץ על לחצן פעמים רבות כדי לראות את האותיות הזמינות.
- הערה בהתאם להגדרות השפה והמדינה שלך, תווים נוספים עשויים להיות זמינים.
- לאחר הופעת האות הנכונה, המתן שהסמן יתקדם אוטומטית ימינה, או לחץ על **▶**. לחץ על המספר שתואם לאות הבאה בשם. לחץ על הלחצן מספר פעמים עד להופעת האות הנכונה. האות הראשונה במילה מוגדרת אוטומטית כאות ראשית.
- עצה הסמן מתקדם אוטומטית ימינה לאחר מספר שניות.
- כדי להזין רווח, לחץ על **Space** (רווח) **(#)**.
- כדי להזין הפסקה, לחץ על **Symbols** (סמלים) **(*)**. מקש מופיע ברצף המספר.
- להזנת סמל כגון @, לחץ שוב ושוב על כפתור **Symbols** **(*)** (סמלים) כדי לעיין ברשימת הסמלים הזמינים, שהם: asterisk (כוכבית) (*), dash (מקף) (-), ampersand (סימן ועוד) (&), period (נקודה) (.), slash (קו אלכסוני) (/), parentheses (סוגריים) (), apostrophe (גרש) ('), equals (שווה) (=), number sign (מס') (#), at (שטרודל) (@), underscore (קו תחתון) (_), plus (ועוד) (+), exclamation (סימן קריאה) (!), semi colon (נקודה ופסיק) (;), question (סימן שאלה) (?), comma (פסיק) (,), colon (נקודותיים) (:), percent (אחוז) (%), and approximation (בערך) (~).

- אם טעית, לחץ על מקש חץ כדי לבחור **Clear** (מחק) בלוח המקשים היוזואלי ולאחר מכן לחץ על **OK**.
- לאחר שסיימת להזין טקסט, מספרים או סמלים, לחץ על מקש חץ כדי לבחור **Done** (בוצע) בלוח המקשים היוזואלי ולאחר מכן לחץ על **OK**.

הדפסת דוחות

באפשרותך להגדיר ב HP all-in-one הדפסה אוטומטית של דוחות שגיאה ודוחות אישור לכל פקס שתשגר או תקבל. באפשרותך גם להדפיס ידנית דוחות מערכת בהתאם לצורך; דוחות אלה מספקים מידע מערכת שימושי אודות HP all-in-one.

כברירת מחדל, ה HP all-in-one מוגדר להדפסת דוח רק אם יש בעיה בשיגור או בקבלה של פקס. הודעת אישור שמציינת אם הפקס שוגר בהצלחה מופיעה לפרק זמן קצר בתצוגת הגרפית הצבעונית לאחר כל שיגור.

הפקת דוחות אוטומטית

באפשרותך להגדיר את התצורה של HP all-in-one להדפסה אוטומטית של דוחות שגיאות הדפסה ודוחות אישור.

הערה אם דרוש לך אישור מודפס על כל שיגור פקס, עקוב אחר ההוראות הבאות לפני שיגור פקסים ובחר **Send Only** (שיגור בלבד).

- 1 לחץ על **Setup** (הגדרה).
- 2 לחץ על **2** ולאחר מכן לחץ על **1**.
פעולה זו מציגה את תפריט **Print Report** (הדפסת דוח) ולאחר מכן בוחרת את **Fax Report Setup** (הגדרת דוח פקס).
- 3 לחץ על ▼ כדי לדפדף בין סוגי הדוחות הבאים:
 - **1. Every Error** (כל שגיאה): מודפס בכל פעם שמתרחשת שגיאת פקס מסוג כלשהו (ברירת מחדל).
 - **2. Send Error** (שגיאת שיגור): מודפס בכל פעם שמתרחשת שגיאת שיגור.
 - **3. Receive Error** (שגיאת קבלה): מודפס בכל פעם שמתרחשת שגיאת קבלה.
 - **4. Every Fax** (כל פקס): מאשר בכל פעם שפקס משוגר או מתקבל.
 - **5. Send Only** (שיגור בלבד): יודפס בכל פעם שנשלח פקס כדי לציין אם הפקס הצליח או לא.
 - **6. Off** (מופסק): אינו מדפיס דוחות שגיאה או דוחות אישור כלשהם.
- 4 לאחר שהדוח הרצוי מואר, לחץ על **OK**.

הפקת דוחות ידניים

באפשרותך להפיק ידנית דוחות על HP all-in-one, כמו למשל מצב הפקס האחרון ששוגר, רשימה של ערכי חיוג מהיר מתוכנתים, או דוח לבדיקה עצמית לצורכי אבחון.

- 1 לחץ על **Setup** (הגדרה) ולאחר מכן לחץ על **2**.
פעולה זו מציגה את תפריט **Print Report** (הדפסת דוח).
- 2 לחץ על ▼ כדי לדפדף בין סוגי הדוחות הבאים:
 - **1. Fax Report Setup** (הגדרת דוח פקס): מדפיס את דוחות הפקס האוטומטיים כפי שהם מתוארים ב הפקת דוחות אוטומטית.
 - **2. Last Transaction** (שיגור אחרון): הדפסת פרטים אודות שיגור הפקס האחרון.
 - **3. Fax Log** (יומן פקס): הדפסת יומן של כ- 30 שיגורי הפקס האחרונים.

- 4. Speed Dial List (רשימת חיוג מהיר): הדפסת רשימת ערכי חיוג מהיר מתוכנתים.
 - 5. Self-Test Report (דוח בדיקה עצמית): הדפסת דוח שסייע לך לאבחן בעיות הדפסה ויישור. למידע נוסף, ראה הדפסת דוח בדיקה עצמית.
- 3 לאחר שהדוח הרצוי מואר, לחץ על **OK**.

הגדרת חיוג מהיר

ניתן להקצות ערכי חיוג מהיר למספרי פקס הנמצאים בשימוש תכוף. באופן זה, באפשרותך לחייג למספרים אלה במהירות באמצעות לוח הבקרה. למידע על שיגור פקס בעזרת חיוגים מהירים, ראה שיגור פקס באמצעות חיוג מהיר.

באפשרותך להגדיר במהירות ובקלות ערכי חיוג מהיר במחשב באמצעות **HP Director** שקיבלת עם תוכנת **HP Image Zone** שלך. למידע נוסף, בעזרת **HP Image Zone Help** שקיבלת עם תוכנת ה-**HP Image Zone** שלך, ומוצגת על המסך.

יצירת ערכי חיוג מהיר

ניתן ליצור ערכי חיוג מהיר עבור מספרי פקס הנמצאים בשימוש תכוף.

- 1 לחץ על **Setup** (הגדרה).
 - 2 לחץ על **3** ולאחר מכן לחץ על **1**.
פעולה זו בוחרת את **Speed Dial Setup** (הגדרת חיוג מהיר) ולאחר מכן את **Individual Speed Dial** (חיוג מהיר לפרטים).
 - 3 ערך החיוג המהיר הראשון שאינו מוקצה מופיע בתצוגה הגרפית הצבעונית. לחץ על **OK** כדי לבחור את ערך החיוג המהיר המוצג. נתן גם ללחוץ על **▼** או **▲** כדי לבחור ערך ריק אחר ולאחר מכן ללחוץ על **OK**.
 - 4 הקלד את מספר הפקס שיש להקצות למספר זה ולאחר מכן לחץ על **OK**.
- עצה - כדי להזין הפסקה בתוך רצף מספר, לחץ ברציפות על הלחצן **סולמית (#)**, עד להופעת מקף בתצוגה הגרפית הצבעונית.
- 5 לוח המקשים היוזאלי מופיע אוטומטית על התצוגה הגרפית הצבעונית. הזן את השם. אחרי שסיימת להזין את השם, בחר **Done** (בוצע) בלוח המקשים היוזאלי, ואז לחץ **OK** (אישור).
 - 6 למידע נוסף על הזנת טקסט תוך שימוש בלוח המקשים היוזאלי, ראה הזן טקסט וסמלים. לחץ על **1** אם ברצונך להגדיר מספר נוסף, או לחץ על **Cancel** (ביטול) כדי לצאת מתפריט **Speed Dial Setup** (הגדרת חיוג מהיר).

עדכון ערכי חיוג מהיר

- באפשרותך לשנות את מספר הטלפון או השם של ערך חיוג מהיר אינדיבידואלי.
- 1 לחץ על **Setup** (הגדרה).
 - 2 לחץ על **3** ולאחר מכן לחץ על **1**.
פעולה זו בוחרת את **Speed Dial Setup** (הגדרת חיוג מהיר) ולאחר מכן את **Individual Speed Dial** (חיוג מהיר לפרטים).
 - 3 לחץ על **▼** או על **▲** כדי לעיין בערכי חיוג מהיר ולאחר מכן לחץ על **OK** כדי לבחור בערך המתאים.
 - 4 כאשר מופיע מספר הפקס הנוכחי, לחץ על **◀** כדי למחוק אותו.
 - 5 הזן את מספר הפקס החדש.
 - 6 לחץ על **OK** כדי לשמור את המספר החדש.
 - 7 לוח המקשים היוזאלי מופיע אוטומטית על התצוגה הגרפית הצבעונית. השתמש בלוח המקשים היוזאלי כדי לשנות את השם.
 - 8 למידע נוסף על השימוש בלוח המקשים היוזאלי, ראה הזן טקסט וסמלים. לחץ על **OK**.

9 לחץ על **1** כדי לעדכן ערך חיוג מהיר נוסף או לחץ על **Cancel** (ביטול) כדי לצאת.

מחיקת ערכי חיוג מהיר

באפשרותך למחוק ערך חיוג מהיר אינדיבידואלי או קבוצתי.

- 1 לחץ על **Setup** (הגדרה).
- 2 לחץ על **3** ולאחר מכן לחץ על **2**.
פעולה זו בוחרת את **Speed Dial Setup** (הגדרת חיוג מהיר) ולאחר מכן את **Delete Speed Dial** (מחיקת חיוג מהיר).
- 3 לחץ על **▼** או על **▲** עד להופעת ערך החיוג המהיר שברצונך למחוק ולאחר מכן לחץ על **OK** למחיקתו. באפשרותך להזין את קוד החיוג המהיר בעזרת לוח המקשים הנומרי שבלוח הבקרה.
- 4 לחץ על **1** כדי למחוק ערך חיוג מהיר נוסף או לחץ על **Cancel** (ביטול) כדי לצאת.

שינוי רזולוציית פקס והגדרות בהיר יותר/כה יותר

באפשרותך לשנות את הגדרות רזולוציית הפקס ובהיר יותר/כה יותר למסמכים שאתה משגר בפקס.

שינוי רזולוציית פקס

הגדרת **Resolution** (רזולוציה) משפיעה על מהירות השידור ועל האיכות של מסמכים בשחור ולבן שמשוגרים בפקס. ה-HP all-in-one משגר פקסים רק ברזולוציה הגבוהה ביותר שנתמכת על-ידי מכשיר הפקס המקבל. באפשרותך לשנות רק את הרזולוציה עבור פקסים שאתה משגר בשחור ולבן. כל הפקסים הצבעוניים ישוגרו ברזולוציית **Fine** (עדין). להלן הגדרות הרזולוציה הזמינות:

- **Fine** (עדין): מספקת טקסט באיכות גבוהה המתאים עבור רוב המסמכים. זוהי הגדרת ברירת המחדל.
- **Photo** (תצלום): הגדרה זו מספקת פקס באיכות הטובה ביותר בעת שיגור תצלומים. אם תבחר **Photo** (תצלום), שים לב שתהליך שיגור הפקס עשוי להיות ממושך יותר. לשיגור תצלומים בפקס, אנחנו ממליצים לבחור ב-**Photo** (תצלום).
- **Standard** (רגיל): מספקת את שיגור הפקס המהיר ביותר האפשרי באיכות הנמוכה ביותר. הגדרה זו חוזרת להגדרת ברירת מחדל חמש דקות לאחר שהעבודה הושלמה אלא אם הגדרת את השינויים שלך כברירת מחדל. למידע נוסף, ראה כדי להגדיר הגדרות ברירת מחדל חדשות.

כדי לשנות את הרזולוציית בלוח הבקרה

- 1 טען את העמוד הראשון עם הפנים כלפי מטה בפינה הימנית הקדמית של הזכוכית.
- 2 לחץ על **Fax** (פקס).
- 3 פעולה זו מציגה את המסך **Enter Fax Number** (הזן מספר פקס).
השתמש בלוח המקשים הנומרי להזנת מספר הפקס.
- 4 לחץ שנית על **Fax** (פקס) ולאחר מכן לחץ על **1**.
- 5 פעולה זו מציגה את התפריט **Fax** (פקס) ולאחר מכן את **Resolution** (רזולוציה).
- 6 לחץ על **▼** כדי לבחור הגדרת רזולוציה ולאחר מכן לחץ על **OK**.
לחץ על **Start Black** (התחל שחור).
- 7 הערה אם לחצת על **Start Color** (התחל צבעוני), הפקס ישוגר בהגדרת **Fine** (עדין).
- 7 אם הפקס השחור לבן האחרון ששיגרת שמור בזיכרון, יופיע המסך **Fax Mode** (מצב פקס). לחץ על **1** כדי לשגר פקס חדש.
- 8 לחץ על **Start Black** (התחל שחור).
- 9 אם עליך לשגר עמוד נוסף, לחץ על **1**. טען את העמוד הבא כשפניו כלפי מטה בפינה הימנית הקידמית של הזכוכית ולאחר מכן לחץ על **OK** (אישור). אם אינך רוצה לשגר עמוד נוסף, לחץ על **2**.

שינוי ההגדרה בהיר יותר/כהה יותר

באפשרותך לשנות את הניגודיות של פקס ולהפוך אותו כהה יותר או בהיר יותר מהמקור. תכונה זו שימושית בעת שיגור מסמך דהוי, בלוי או כתוב בכתב יד. ניתן להכהות את המקור באמצעות התאמת הניגודיות.

הגדרה זו חוזרת להגדרת ברירת מחדל חמש דקות לאחר שהעבודה הושלמה אלא אם הגדרת את השינויים שלך כברירת מחדל. למידע נוסף, ראה **כדי להגדיר הגדרות ברירת מחדל חדשות**.

- 1 טען את העמוד הראשון עם הפנים כלפי מטה בפניה הימנית הקדמית של הזכוכית.
- 2 לחץ על **Fax (פקס)**.
- 3 פעולה זו מציגה את המסך **Enter Fax Number (הזן מספר פקס)**.
- 4 השתמש בלוח המקשים הנומרי להזנת מספר הפקס.
- 4 לחץ שנית על **Fax (פקס)** ולאחר מכן לחץ על **2**.
- פעולה זו מציגה את התפריט **Fax (פקס)** ובחרת את התפריט **Lighter/Darker (בהיר יותר/כהה יותר)**.
- 5 לחץ על **◀** כדי להבהיר את הפקס או על **▶** כדי להכהות אותו.
- 6 הסמן זז שמאלה או ימינה כשאתה לוחץ על חץ.
- 6 לחץ על **Start Black (התחל שחור)**.
- 7 אם הפקס השחור לבן האחרון ששיגרת שמור בזיכרון, יופיע המסך **Fax Mode (מצב פקס)**. לחץ על **1** כדי לשגר פקס חדש.
- 8 לחץ על **Start Black (התחל שחור)**.
- 9 אם עליך לשגר עמוד נוסף, לחץ על **1**. טען את העמוד הבא כשפניו כלפי מטה בפניה הימנית הקדמית של הזכוכית ולאחר מכן לחץ על **OK (אישור)**. אם אינך רוצה לשגר עמוד נוסף, לחץ על **2**.

כדי להגדיר הגדרות ברירת מחדל חדשות

באפשרותך לשנות את ערך ברירת המחדל של ההגדרות **Resolution (רזולוציה)** ו- **Lighter/Darker (בהיר יותר/כהה יותר)** בלוח הבקרה.

- 1 ערוך את השינויים ב- **Resolution (רזולוציה)** ו- **Lighter/Darker (בהיר יותר/כהה יותר)**.
- 2 אם אינך נמצא עדיין בתפריט **Fax (פקס)**, לחץ על **Fax (פקס)** פעמיים.
- 3 פעולה זו בוחרת את התפריט **Fax**.
- 3 לחץ על **3**.
- 4 פעולה זו בוחרת את **Set New Defaults (הגדרת ברירות מחדל חדשות)**.
- 4 לחץ על **OK**.

הגדרת אפשרויות פקס

קיימות אפשרויות פקס רבות מאוד שניתן להגדיר, דוגמת שליטה באפשרות אם ה-HP all-in-one מחייג אוטומטית למספר תפוס. בעת עריכת שינויים לאפשרויות הבאות, ההגדרה החדשה הופכת לברירת המחדל. בחן חלק זה לקבלת מידע על שינוי אפשרויות פקס.

הגדרת גודל הנייר עבור פקסים נכנסים

באפשרותך לבחור את גודל הנייר עבור פקסים נכנסים. גודל הנייר שנבחר צריך להתאים לנייר שטעון במגש ההזנה. ניתן להדפיס פקסים על נייר בגודל 4A, letter, או legal בלבד.

הערה אם במגש ההזנה טעון גודל נייר שגוי, הפקס לא יודפס ובתצוגה הגרפית הצבעונית תוצג הודעת שגיאה. טען נייר בגודל 4A, letter, או legal ולאחר מכן לחץ על **OK** כדי להדפיס את הפקס.

- 1 לחץ על **Setup (הגדרה)**.
- 2 לחץ על **4** ולאחר מכן לחץ על **5**.

פעולה זו מציגה את התפריט **Basic Fax Setup** (הגדרות פקס בסיסיות) ואחר כך בוחרת את האפשרות **Fax Paper Size** (גודל נייר פקס) .
 לחץ ▼ כדי להאיר אפשרות ולאחר מכן לחץ על **OK**. 3

הגדרת חיוג צלילים או מתקפים

באפשרותך להגדיר את צורת החיוג עבור HP all-in-one כחיוג צלילים או חיוג מתקפים. מרבית מערכות הטלפון פועלות באחד משני סוגי החיוג. אם למערכת הטלפון שלך לא נדרש חיוג מתקפים, מומלץ להשתמש בחיוג צלילים. אם ברשותך מערכת טלפון ציבורית או מערכת רשת טלפון פרטית (PBX) ייתכן שתצטרך לבחור **Pulse Dialing** (חיוג מתקפים). פנה לחברת הטלפונים המקומית אם אינך בטוח באיזו הגדרה להשתמש.

הערה אם בחרת **Pulse Dialing** (חיוג מתקפים) כמה מתכונות מערכת הטלפון עשויות שלא להיות זמינות. ייתכן גם שיידרש זמן רב יותר לחיוג מספר פקס או טלפון.

- 1 לחץ על **Setup** (הגדרה).
 - 2 לחץ על 4 ולאחר מכן לחץ על 6.
- פעולה זו מציגה את התפריט **Basic Fax Setup** (הגדרות פקס בסיסיות) ולאחר מכן בוחרת **Tone or Pulse Dialing** (חיוג צלילים או מתקפים).
- 3 לחץ ▼ כדי להאיר אפשרות ולאחר מכן לחץ על **OK**.

התאמת עוצמת הקול

ה HP all-in-one מספק שלוש רמות להתאמת עוצמת הצלצול והרמקול. עוצמת הצלצול היא העוצמה של צלצולי הטלפון. עוצמת הרמקול היא הרמה של כל שאר הדברים, כגון צלילי החיוג, צלילי הפקס וצלילי הביפ של לחיצה על לחצנים. הגדרת ברירת המחדל היא **soft** (חלש).

- 1 לחץ על **Setup** (הגדרה).
 - 2 לחץ על 4 ולאחר מכן לחץ על 7.
- פעולה זו מציגה את התפריט **Basic Fax Setup** (הגדרות פקס בסיסיות) ואחר כך בוחרת את האפשרות **Ring and Beep Volume** (עוצמת צלצול וביפ) .
- 3 לחץ על ▼ כדי לבחור באחת האפשרויות: **Soft** (חלש), **Loud** (חזק) או **Off** (כבוי).
- הערה אם בחרת **Off** (כבוי), לא תשמע צליל חיוג, צלילי פקס או צלילי צלצול נכנס.
- 4 לחץ על **OK**.

שינוי דפוס צלצול המענה (צלצול מובחן)

חברות טלפונים רבות מציעות את המאפיין צלצול מובחן המאפשר קיום מספר של מספרי טלפון על אותו הקו. כשתירשם לשירות, לכל מספר יהיה דפוס צליל שונה. לדוגמה, יכול להיות לך צלול בודד, כפול או משולש למספרים שונים. באפשרותך להגדיר את HP all-in-one לענות לשיחות נכנסות בעלות דפוס צלצול ספציפי.

אם תחבר את ה HP all-in-one לקו בעל צלצול מובחן, בקש מחברת הטלפונים להקצות דפוס צלצול אחד לשיחות קוליות ודפוס שונה לשיחות פקס. אנו ממליצים לך לבקש צלצול כפול או משולש עבור מספרי פקס. כאשר HP all-in-one מאתר את דפוס הצלצול שצוין, הוא יענה לשיחה ויקבל את הפקס. כך למשל, יכולה חברת הטלפון להקצות צלצולים כפולים למספר הפקס שלך וצלצול יחיד למספר הקולי שלך. בהגדרה זו, הגדר את **Answer Ring Pattern** (דפוס צלצול המענה) עבור ה-HP all-in-one שלך כ-**Double Rings** (צלצולים כפולים). תוכל גם להגדיר את **Rings to Answer** (מספר הצלצולים עד למענה) כ- 3. כאשר תיכנס שיחה בעלת צלצול כפול, יענה ה-HP all-in-one לשיחה אחרי שלושה צלצולים ויקבל את הפקס.

אם אין לך שירות זה, השתמש בדפוס ברירת המחדל של הצלצול שהוא **All Rings** (כל הצלצולים).

כדי לשנות את דפוס צלצול מענה בלוח הבקרה

- 1 ודא שה HP all-in-one מוגדר למענה אוטומטי עבור שיחות פקס. למידע נוסף, ראה הגדרת את HP all-in-one כדי לקבל פקסים.
 - 2 לחץ על **Setup** (הגדרה).
 - 3 לחץ על **5** ולאחר מכן לחץ על **1**.
 - 4 פעולה זו מציגה את התפריט **Advanced Fax Setup** (הגדרות פקס מתקדמות) ואחר כך בוחרת את האפשרות **Answer Ring Pattern** (דפוס צלצול מענה). לחץ על **▼** כדי להאיר אפשרות ולאחר מכן לחץ על **OK**.
- כאשר הטלפון מצלצל בדפוס הצלצול שהוקצה לקו הפקס שלך, HP all-in-one עונה על השיחה ומקבל את הפקס.

חיוג מחדש אוטומטי למספר תפוס או ללא מענה

באפשרותך להגדיר את ה HP all-in-one כך שיחייג מחדש למספר תפוס או ללא מענה באופן אוטומטי. הגדרת ברירת המחל עבור **Busy Redial** (חיוג חוזר למספר תפוס) היא **Redial** (חיוג חוזר). הגדרת ברירת המחל עבור **No Answer Redial** (חיוג חוזר באין מענה) היא **No Redial** (ללא חיוג חוזר).

- 1 לחץ על **Setup** (הגדרה).
- 2 בצע אחת מהפעולות הבאות:
 - לשינוי הגדרת **Busy Redial** (חיוג חוזר למספר תפוס), לחץ על **5** ולאחר מכן על **2**. פעולה זו מציגה את התפריט **Advanced Fax Setup** (הגדרות פקס מתקדמות) ואחר כך בוחרת את האפשרות **Busy Redial** (חיוג חוזר למספר תפוס).
 - לשינוי הגדרת **No Answer Redial** (חיוג חוזר באין מענה), לחץ על **5** ולאחר מכן על **3**. פעולה זו מציגה את התפריט **Advanced Fax Setup** (הגדרות פקס מתקדמות) ואחר כך בוחרת את האפשרות **No Answer Redial** (חיוג חוזר באין מענה).
- 3 לחץ על **▼** כדי לבחור **Redial** (חיוג חוזר) או **No Redial** (ללא חיוג חוזר).
- 4 לחץ על **OK**.

כדי להגדיר הקטנה אוטומטית לפקסים נכנסים

תכונה זו קובעת את אופן הפעולה של HP all-in-one אם מתקבל פקס גדול מדי עבור גודל ברירת המחל של הנייר. כאשר הגדרה זו מופעלת (ברירת המחל), תמונתו של הפקס הנכנס מוקטנת כדי להתאימה לעמוד אחד, במידת האפשר. כשתכונה זו אינה מופעלת, המידע שאינו נכנס לעמוד הראשון מודפס על עמוד שני. **Automatic Reduction** (הקטנה אוטומטית) שימושית כאשר אתה מקבל פקס בגודל **legal** ובמגש ההזנה טעון נייר בגודל **letter**.

- 1 לחץ על **Setup** (הגדרה).
- 2 לחץ על **5** ולאחר מכן לחץ על **4**.
- 3 פעולה זו מציגה את התפריט **Advanced Fax Setup** (הגדרות פקס מתקדמות) ואחר כך בוחרת את האפשרות **Automatic Reduction** (הקטנה אוטומטית).
- 4 לחץ על **▼** כדי לבחור **On** או **Off**.
- 4 לחץ על **OK**.

הגדרת גיבוי קבלת פקסים

ה- HP all-in-one מאחסן את כל הפקסים שהתקבלו בזכרון. אם יש מצב שגיאה המונע מה- HP all-in-one להדפיס את הפקסים, מאפשרת הפונקציה של **Backup Fax Reception** (קבלת פקסים גיבוי) להמשיך ולקבל פקסים, בעת מצב שגיאה, כאשר פונקציית **Backup Fax Reception** (קליטת פקס גיבוי) מופעלת, מאוחסנים הפקסים בזכרון.

כך למשל, אם הנייר נגמר ב- HP all-in-one ופונקציית **Backup Fax Reception** (קליטת פקס גיבוי) מופעלת, כל הפקסים שנתקבלו מאוחסנים בזכרון. אחרי שתטען נייר נוסף, תוכל להדפיס את

הפקסים. אם תשתק מאפיין זה, לא תענה ה-HP all-in-one על שיחות פקס נכנסות עד שמצב השגיאה ייפתר.

מצבי שגיאה, כמו הבאים, עלולים למנוע מה-HP all-in-one להדפיס פקסים:

- אין נייר במגש ההזנה,
- יש חסימת נייר
- דלת הגישה לגררת ההדפסה פתוחה
- גררת ההדפסה תקועה

במהלך התפעול הרגיל (בין אם פונקציית **Backup Fax Reception** (קליטת פקס גיבוי) נמצאת במצב **On** (דלוקה) **Off** (כבויה)), מאחסנת ה-HP all-in-one את כל הפקסים בזכרון. אחרי שהזכרון מתמלא, ה-HP all-in-one כותבת על הפקסים המודפסים הישנים ביותר כאשר הוא מקבל פקסים חדשים. אם ברצונך למחוק את כל הפקסים מהזכרון, כבה את ה-HP all-in-one באמצעות לחיצה על כפתור ה-**On** (הדלקה).

הערה אם פונקציית **Backup Fax Reception** (קליטת פקס גיבוי) היא במצב **On** (דלוקה) ויש מצב שגיאה, ה-HP all-in-one מאחסנת את הפקסים שהיא מקבלת בזכרון כ"לא הודפסו". כל הפקסים שלא הודפסו יישארו בזיכרון עד שיודפסו או יימחקו. כשהזיכרון מתמלא בפקסים שלא הודפסו, ה-HP all-in-one לא תקבל שיחות פקס נוספות עד שהפקסים שלא הודפסו יודפסו. למידע על הדפסה או מחיקה של פקסים מהזכרון, ראה הכדי להדפיס שנית או למחוק פקסים ששמורים בזיכרון.

הגדרת ברירת המחדל עבור פונקציית **Backup Fax Reception** (גיבוי קליטת פקס) היא **On** (דלוקה).

כדי להגדיר גיבוי קבלת פקסים בלוח הבקרה

- 1 לחץ על **Setup** (הגדרה).
- 2 לחץ על **5** ולאחר מכן לחץ שנית על **5**. פעולה זו מציגה את התפריט **Advanced Fax Setup** (הגדרות פקס מתקדמות) ואחר כך בוחרת את האפשרות **Backup Fax Reception** (גיבוי קבלת פקסים).
- 3 לחץ על ▼ כדי לבחור **Off** או **On**.
- 4 לחץ על **OK**.

שימוש במצב תיקון שגיאות

מצב תיקון שגיאות (ECM) מסלק נתונים שאבדו בשל קווי טלפון בעייתיים על-ידי איתור שגיאות המתרחשות בזמן השידור ובקשה אוטומטית לשידור חוזר של הקטע השגוי. חשבון הטלפון אינו מושפע מכך או עשוי אף לקטון כשקווי הטלפון תקינים. בקווי טלפון בעייתיים, ECM מאריך את זמן השיגור ומגדיל את חשבון הטלפון, אך הנתונים משוגרים בצורה מהימנה יותר. הגדרת ברירת המחדל היא מופעל. כבה את ECM רק אם הוא מגדיל במידה ניכרת את חשבון הטלפון ובאפשרותך לקבל איכות גרועה יותר בתמורה לחשבון טלפון נמוך יותר.

הכללים הבאים ישימים ל-ECM:

- אם תכבה את ה-ECM, יחול הדבר רק על הפקסים שאתה שולח. אין הוא חל על הפקסים שאתה מקבל.
- אם תכבה את ה-ECM, הגדר את **Fax Speed** (מהירות הפקס) כ-**Medium** (בינונית). אם **Fax Speed** (מהירות הפקס) מוגדרת כ-**Fast** (מהירה), יישלח הפקס אוטומטית כאשר ה-ECM דלוק. למידע על שינוי **Fax Speed** (מהירות הפקס), ראה הגדרת מהירות הפקס.
- אם תשלח פקס בצבע, הפקס יישלח עם ECM דלוק, בלא קשר לאופציה שהוגדרה כעת.

לשינוי הגדרת ECM בלוח הבקרה

- 1 לחץ על **Setup** (הגדרה).
- 2 לחץ על **5** ולאחר מכן לחץ על **6**.

- פעולה זו מציגה את התפריט **Advanced Fax Setup** (הגדרות פקס מתקדמות) ואחר כך בוחרת את האפשרות **Error Correction Mode** (מצב תיקון שגיאות) .
- 3 לחץ על ▼ כדי לבחור **Off** או **On** .
- 4 לחץ על **OK** .

הגדרת מהירות הפקס

באפשרותך להגדיר את מהירות הפקס המשמשת לתקשורת בין HP all-in-one שלך ובין מכשירי פקס אחרים בעת שיגור פקסים וקבלתם. ברירת המחדל של מהירות הפקס היא **Fast** (מהירה). אם תשתמש באחד מהבאים, ייתכן שתידרש להגדיר את מהירות הפקס למהירות נמוכה יותר:

- שירות טלפון באינטרנט
- מערכת PBX
- פרוטוקול העברת פקס באינטרנט (FoIP)
- שירות ISDN

אם אתה נתקל בבעיות בעת שיגור פקסים וקבלתם, ייתכן שתמצא לנאות להגדיר את **Fax Speed** (מהירויות פקס) ל **Medium** (בינונית) or **Slow** (איטית). הטבלה הבאה מציגה את הגדרות מהירויות הפקס האפשריות.

מהירות פקס	הגדרות מהירויות פקס
(v.34 (33600 baud	Fast (מהירה)
(v.17 (14400 baud	Medium (בינונית)
(v.29 (9600 baud	Slow (איטית)

כדי להגדיר את מהירות הפקס בלוח הבקרה

- 1 לחץ על **Setup** (הגדרה).
 - 2 לחץ על **5** ולאחר מכן לחץ על **7**.
- פעולה זו מציגה את התפריט **Advanced Fax Setup** (הגדרות פקס מתקדמות) ואחר כך בוחרת את האפשרות **Fax Speed** (מהירות פקס) .
- 3 לחץ על ▼ כדי להאיר אפשרות ולאחר מכן לחץ על **OK** .

כדי להדפיס שנית או למחוק פקסים ששמורים בזיכרון

באפשרותך להדפיס שנית או למחוק פקסים ששמורים בזיכרון. ייתכן שתמצא להדפיס שנית פקס שמור בזיכרון אם אוזל הנייר ב-HP all-in-one בעודו מקבל פקס. או, אם זכרון ה-HP all-in-one מתמלא, אפשר שיהיה עליך לנקות אותו כדי להמשיך לקבל פקסים.

הערה ה-HP all-in-one מאחסן את כל הפקסים שהוא מקבל בזכרון, גם כאשר מדפיסים את הפקסים. שמירה זו מאפשרת לך להדפיס את הפקסים במועד מאוחר יותר, במידת הצורך. אחרי שהזכרון מתמלא, ה-HP all-in-one כותב על הפקסים המודפסים הישנים ביותר כאשר הוא מקבל פקסים חדשים.

כדי להדפיס שנית פקסים בזיכרון מלוח הבקרה

- 1 וודא שטענת נייר במגש ההזנה.
 - 2 לחץ על **Setup** (הגדרה).
 - 3 לחץ על **6** ולאחר מכן לחץ על **4**.
- פעולה זו מציגה את התפריט **Tools** (כלים) ולאחר מכן בוחרת **Reprint Faxes in Memory** (הדפסה מחדש של פקסים בזיכרון).

הפקסים מודפסים בסדר הפוך לסדר קבלתם כשהפקסים שהתקבלו אחרונים מודפסים תחילה וכך הלאה.

4 אם אינך זקוק לפקס שמודפס, לחץ על **Cancel** (ביטול).

ה HP all-in-one יתחיל להדפיס את הפקס הבא שבזיכרון. הערה עלִך ללחוץ על **Cancel** (ביטול) עבור כל פקס שמור כדי למנוע את הדפסתו.

כדי למחוק את כל הפקסים השמורים בזיכרון מלוח הבקרה

← כדי למחוק את כל הפקסים מהזכרון, כבה את ה-HP all-in-one באמצעות לחיצה על כפתור ה-On (הדלקה).

כל הפקסים ששמורים בזיכרון ילכו לאיבוד אם תפסיק את אספקת החשמל ל-HP all-in-one .

העברת פקס דרך האינטרנט

תוכל להירשם כמנוי לשירות טלפון זול המאפשר לך לשלוח ולקבל פקסים עם ה-HP all-in-one שלך באמצעות האינטרנט. שיטה זו נקראת פקס באצעות פרוטוקול אינטרנט (FoIP). קרוב לודאי שאתה משתמש בשירות FoIP (המסופק על ידי חברת הטלפון שלך) במידה ואתה:

- מחייג מספר גישה מיוחד יחד עם מספר הפקס, או
- יש לך תיבת ממיר IP המתחברת לאינטרנט ומספקת כניסות טלפון אנלוגיות עבור חיבור הפקס.

הערה אתה יכול לשלוח ולקבל פקסים רק באמצעות חיבור חוט טלפון אל היציאה המסומנת "LINE"-1. חייב לאינטרנט שלך שהחיבור הוא הדבר פירוש. האתרנט ביציאת ולא-HP all-in-one ב- (פקס לחיבורי רגילות אנלוגיות טלפון כניסות המספקת) ממיר תיבת באמצעות להתבצע שלך הטלפון חברת באמצעות

אפשר ששירות FoIP לא יעבוד כשורה כאשר ה-HP all-in-one שולח ומקבל פקסים במהירות גבוהה (33600bps). אם נתקלת בבעיות במשלוח וקבלה של פקסים, נסה להשתמש במהירות פקס איטית יותר. תוכל לעשות זאת באמצעות שינוי הגדרות Fax Speed (מהירות הפקס) מ-High (גבוהה) (ברירת המחל) ל-Medium (בינונית). למידע על שינוי הגדרה זו, ראה הגדרת מהירות הפקס.

עליך לבדוק גם אצל חברת הטלפונים שלך כדי לוודא ששירות הטלפון האינטרנטי שלהם תומך במשלוח וקבלה של פקסים. אם הם אינם תומכים בקבלה ומשלוח פקסים, לא יהיה ביכולתך לשלוח ולקבל פקסים באמצעות האינטרנט.

עצירת שיגור פקס

באפשרותך לבטל פקס שאתה משגר או מקבל בכל עת.

כדי להפסיק שיגור פקס מלוח הבקרה

← לחץ על **Cancel** (ביטול) בלוח הבקרה כדי לעצור שיגור פקס או קבלתו. חפש הודעת Print Cancelled (ההדפסה בוטלה) בתצוגה הגרפית הצבעונית אם ההודעה אינה מופיעה, לחץ שנית על **Cancel** (בטל).

ה HP all-in-one מדפיס כל עמוד שהדפסתו החלה כבר ולאחר מכן מבטל את יתרת העבודה. הפעולה עשויה להימשך מספר דקות.

כדי למחוק מספר שאתה מחייג

← לחץ על **Cancel** (ביטול) כדי למחוק מספר שאתה מחייג כעת.

12 השתמש ב- USB (HP Instant Share)

מאפיין השיתוף המיידי של HP מאפשר בקלות לחלוק תמונות עם משפחה וידידים. כל שעליך לעשות הוא לטרוק תצלום או להכניס כרטיס זכרון לתוך חריץ הכרטיס המתאים ב-HP all-in-one שלך, לבחור תצלום אחד או יותר בו ברצונך לשתף אחרים, לבחור יעד לתצלומים שלך, ואז לשלוח את התצלומים לדרכם. ניתן אפילו לטעון את התצלומים לאלבום תמונות מקוון, או לשירות מקוון לגימור תצלומים. זמינות השירותים משתנה בהתאם למדינה/אזור.

באמצעות **HP Instant Share (שיתוף מיידי HP)** המשפחה והחברים מקבלים תמיד תצלומים שניתן להציג – לא עוד הורדות גדולות או תמונות הגדולות מדי מכדי להיפתח. דואר אלקטרוני עם תמונות ממזערות של התצלומים נשלח עם קישור לדף אינטרנט מאובטח שבו המשפחה והחברים יכולים לצפות, לשתף, להדפיס ולשמור את התצלומים בקלות.

הערה אם ה-HP all-in-one שלך מחובר לרשת ומוגדר לשימוש עם HP Instant Share, תוכל להשתמש במידע הכלול ב-**השימוש ב-HP Instant Share (ברשת)**. המידע הכלול בפרק זה מתייחס רק להתקן המחובר למחשב עם כבל USB ולא חובר קודם לרשת או לא הותקן יחד עם HP Instant Share.

סקירה כללית

אם ה-HP all-in-one שלך מחובר באמצעות USB, תוכל לשתף ידידים וקרובי משפחה בתצלומים שלך באמצעות ההתקן שלך ותוכנת HP המותקנת במחשב שלך. אם יש ברשותך מחשב בו מותקנת מערכת הפעלה חלונות, תוכל להשתמש בתוכנת ה-**HP Image Zone**; אם ברשותך מחשב Macintosh תוכל להשתמש בתוכנת יישום הלקוח HP Instant Share.

הערה התקן המחובר באמצעות USB הוא התקן HP All-in-One (הכל-באחד HP) המחובר למחשב באמצעות כבל USB, ומסתמך על המחשב לשם גישה לאינטרנט.

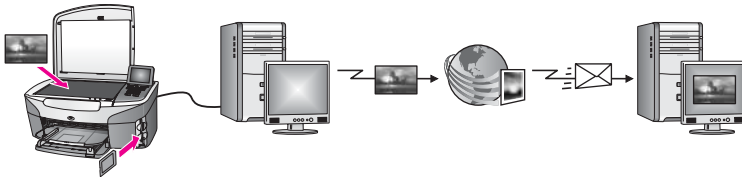

תוכל להשתמש ב-HP Instant Share כדי לשלוח תמונות מה-HP all-in-one שלך אל יעד על פי בחירתך. היעד, למשל, יכול להיות כתובת דוא"ל, אלבום תמונות מקוון, או שירות גימור תצלומים מקוון. זמינות השירותים משתנה בהתאם למדינה/אזור.

הערה תוכל לשלוח גם תמונות להתקן HP All-in-One (הכל באחד HP) או מדפסת תצלומים של ידיד או קרוב משפחה, המחברים לרשת. כדי לשלוח להתקן, אתה זקוק לזהות משתמש וסיסמה של HP Passport. יש להגדיר את ההתקן המקבל ולרשום אותו עם HP Instant Share. יהיה עליך גם לקבל את שם המקבל שהוקצה להתקן המקבל. ניתן למצוא הוראות נוספות בשלב 5-ב- שלח תמונות באמצעות ה-HP all-in-one שלך.

צא לדרך

אתה זקוק לפריטים הבאים כדי להשתמש ב-HP Instant Share עם ה-HP all-in-one שלך:

- HP all-in-one המחובר למחשב באמצעות כבל USB
- גישה לאינטרנט דרך המחשב אליו מחובר ה-HP all-in-one
- בהתאם למערכת ההפעלה שלך:
- Windows תוכנת **HP Image Zone** המותקנת במחשב שלך.
- Macintosh: תוכנת **HP Image Zone** המותקנת במחשב שלך, כולל תוכנת יישום הלקוח **HP Instant Share**

למידע נוסף, עיין במדריך ההתקנה שהגיע עם ההתקן שלך.

מרגע שהתקנת את ה-HP all-in-one שלך, והתקנת את תוכנת ה-**HP Image Zone**, אתה מוכן להתחיל לשתף אחרים בתצלומים שלך תוך שימוש ב-HP Instant Share.

שלח תמונות באמצעות ה-HP all-in-one שלך

תמונות יכולות להיות תצלומים או טקסט סרוק. ניתן לשתף ידידים וקרובי משפחה בשני סוגי התמונות באמצעות ה-HP all-in-one וה-HP Instant Share שלך. בחר תצלומים מכרטיס זכרון או סרוק תמונה, לחץ על **HP Instant Share** בלוח הבקרה של ה-HP all-in-one שלך, ושלח את התמונות שלך ליעד שבחרת. להוראות מפורטות, עיין בנושאים שלהלן.

שלח תצלומים מכרטיס זכרון

תוכל להשתמש ב-HP all-in-one שלך כדי לשתף אחרים מייד בתצלומים עם הכנסתו של כרטיס זכרון, או להכניס את כרטיס הזכרון ולשתף אחרים בתצלומים שלך במועד מאוחר יותר. כדי לשתף מייד בתצלומים, הכנס את כרטיס הזכרון לתוך חריץ הכרטיס המתאים, בחר תצלום אחד או יותר, ולחץ על **HP Instant Share (שיתוף מייד HP)** בלוח הבקרה.

אם הכנסת כרטיס זכרון ואחר כך החלטת לשלוח את התמונות במועד מאוחר יותר, תמצא שכאשר תחזור ל-HP all-in-one שלך, הוא נכנס למצב המתנה. פשוט לחץ **HP Instant Share (שיתוף מייד HP)** ופעל על פי ההוראות כדי לבחור תצלומים ולחלוק אותם עם אחרים.

הערה למידע נוסף על השימוש בכרטיס זכרון, ראה השתמש בכרטיס זכרון או במצלמת PictBridge.

כדי לשלוח תצלומים מייד עם הכנסת כרטיס הזכרון

- 1 וודא שכרטיס הזכרון מוכנס לחרץ המתאים ב-HP all-in-one שלך.
- 2 בחר תצלום אחד או יותר.
למידע נוסף על בחירת תצלומים ראה השתמש בכרטיס זכרון או במצלמת PictBridge.
הערה אפשר ששירות -HP Instant Share לא יתמוך בסוגים מסויימים של קבצי סרטים.
- 3 לחץ **HP Instant Share (שיתוף מייד HP)** בלוח הבקרה של ה-HP all-in-one שלך.
למשתמשי חלונות, תוכנת ה-**HP Image Zone** נפתחת במחשב שלך. לשונית **HP Instant Share (שיתוף מייד HP)** מופיעה. תמונות ממוזערות של התצלומים שלך מופיעות במגש הבחירה. למידע נוסף אודות ה-**HP Image Zone**, ראה השימוש ב-**HP Image Zone** בעזרה המוצגת על המסך.
עבור משתמשי מקינטוש, תוכנת יישום הלקוח **HP Instant Share (שיתוף מייד HP)** נפתחת במחשב שלך. תמונות ממוזערות של התצלומים שלך מופיעות בחלון ה-**HP Instant Share (שיתוף מייד HP)**.
הערה אם מערכת ההפעלה של Macintosh שלך היא יותר מוקדמת מ-OS X v10.1.5 (כולל OS 9v 9.1.5), התצלומים שלך יוטענו אל ה-**HP Gallery** ב-Macintosh שלך. לחץ על **E-mail (דואר אלקטרוני)**. פעל על פי ההוראות על מסך המחשב שלך, כדי לשלוח את התצלומים כנספח לדוא"ל.

4 פעל על פי הצעדים המתאימים למערכת ההפעלה שלך:

אם אתה משתמש במחשב בו מותקנת מערכת הפעלה חלונות:

א מאזורי ה- **Control** (בקרה) או ה- **Work** (עבודה) של לשונית ה- **HP Instant Share**, לחץ על הקישור או הצלמית של השירות בו ברצונך להשתמש כדי לשלוח את התצלומים שלך. הערה אם תלחץ **See All Services** (צפה בכל השירותים), תוכל לבחור מבין כל השירותים הזמינים במדינה/באזור שלך - למשל: **HP Instant Share E-mail** (דוא"ל שיתוף מידי HP) ו- **Create Online Albums** (צור אלבומים מקוונים). בצע את ההוראות שעל המסך.

המסך **Go Online** (עבור למקוון) מופיע ב- Work area (אזור עבודה).

ב לחץ **Next** (הבא) ופעל על פי ההוראות המוצגות על המסך.

אם אתה משתמש ב- Macintosh:

א וודא שהתצלומים שברצונך לשתף מוצגים בחלון **HP Instant Share** (שיתוף מידי).

השתמש בלחצן - להסרת תצלומים או בלחצן + להוספת תצלומים לחלון.

ב לחץ **Continue** (המשך) ופעל על פי ההוראות המוצגות על המסך.

ג מרשימת שירותי ה- **HP Instant Share**, בחר את השירות בו ברצונך להשתמש כדי לשלוח את התצלומים שלך.

ד בצע את ההוראות שעל המסך.

5 מתוך שירותי ה- **HP Instant Share E-mail** (דוא"ל), תוכל:

- לשלוח הודעת דוא"ל עם תמונות מוקטנות של התצלומים שלך, אותן ניתן לראות, להדפיס ולשמור, על פני האינטרנט.

- פתח ועדכן ספר כתובות דוא"ל. לחץ על **Address Book** (ספר כתובות), הירשם לשירות **HP Instant Share**, ופתח חשבון **HP Passport**.

- שלח את הודעות הדוא"ל שלך לכתובות מרובות. לחץ על קישור הכתובות המרובות.

- שלח אוסף של תמונות להתקן של ידיד או קרוב משפחה המחובר לרשת. הזן את השם שהוקצה להתקן בידי המקבל בשדה ה- **E-mail address** (כתובת דוא"ל) ולאחר מכן את הסימט **send.hp.com@**. תתבקש להיכנס למערכת **HP Instant Share** עם ה- **HP Passport userid** (זהות משתמש) ו- **password** (סיסמה) שברשותך.

הערה אם לא התקנת קודם לכן את **HP Instant Share**, לחץ על **I need an HP**

Sign in with Passport account (אני זקוק לחשבון HP Passport) במסך ה-

HP Passport (הירשם ל-HP Passport). השג זהות משתמש וסימט **HP Passport**.

הערה תוכל להשתמש גם בכפתור ה- **Photo** (תצלום) כדי לשלוח תמונות מכרטיס הזכרון שלך. למידע נוסף, ראה השתמש בכרטיס זיכרון או במצלמת **PictBridge**.

כדי להכניס את כרטיס הזכרון ולשלוח תצלומים במועד מאוחר יותר

1 הכנס את כרטיס הזיכרון לחריץ המתאים ב- **HP all-in-one** שלך.

אחרי זמן מה ייכנס ה- **HP all-in-one** למצב המתנה. ה- **HP all-in-one** נמצא במצב המתנה כאשר מסך ההמתנה מופיע בתצוגה הגרפית הצבעונית.

2 לחץ **HP Instant Share** (שיתוף מידי HP) בלוח הבקרה של ה- **HP all-in-one** שלך.

תפריט **Send from Where** (מהיכן לשלוח?) יופיע בתצוגה הגרפית הצבעונית.

3 לחץ **1** כדי לבחור **Memory card** (כרטיס זכרון).

התצלום הראשון בכרטיס הזיכרון מופיע בתצוגה הגרפית הצבעונית.

4 בחר תצלום אחד או יותר.

הערה למידע נוסף על בחירת תצלומים ראה השתמש בכרטיס זיכרון או במצלמת **PictBridge**.

5 פעל על פי השלבים (החל בשלב 3) ב- כדי לשלוח תצלומים מייד עם הכנסת כרטיס הזכרון.

שלח בתמונה סרוקה

שתף אחרים בתמונה סרוקה באמצעות לחיצה על **HP Instant Share (שיתוף מיידי HP)** בלוח הבקרה. כדי להשתמש בכפתור **HP Instant Share (שיתוף מיידי HP)**, שים את התמונה על הזכוכית, בחר את הסרוק כאמצעי שדרכו בכוונתך לשלוח את התמונה, בחר יעד, והתחל בסריקה.

הערה למידע נוסף על סריקת תמונה, ראה שימוש במאפייני הסריקה.

כדי לשלוח תמונה סרוקה מה-HP all-in-one שלך.

- 1 טען את המקור עם הפנים כלפי מטה בפינה הימנית הקדמית של הזכוכית.
- 2 לחץ **HP Instant Share (שיתוף מיידי HP)** בלוח הבקרה של ה-HP all-in-one שלך. תפריט **Send from Where?** (מהיכן לשלוח?) יופיע בתצוגה הגרפית הצבעונית.
- 3 לחץ **2** כדי לבחור **Scanner** (סרוק). התמונה נסרקת ונטענת למחשב שלך.
 - למשתמי חלונות, תוכנת ה- **HP Image Zone** נפתחת במחשב שלך. לשונית **HP Instant Share (שיתוף מיידי HP)** מופיעה. תמונה ממוזערת של התמונה הסריקה תופיע בחלון **Selection Tray** (מגש הבחירה). למידע נוסף אודות ה-**HP Image Zone**, ראה השימוש ב-**HP Image Zone** בעזרה המוצגת על המסך..
 - עבור משתמי מקינוטוש, תוכנת יישום הלקוח **HP Instant Share (שיתוף מיידי HP)** נפתחת במחשב שלך. תמונה ממוזערת של התמונה הסרוקה מופיעה בחלון **HP Instant Share (שיתוף מיידי HP)**.
- הערה אם מערכת ההפעלה של Macintosh שלך היא יותר מוקדמת מ-OS X v10.1.5 (כולל OS 9.1.5), התצלומים שלך יוטענו אל ה-**HP Gallery** ב-Macintosh שלך. לחץ על **E-mail (דואר אלקטרוני)**. פעל על פי ההוראות על מסך המחשב שלך, כדי לשלוח את התמונה הסרוקה כנספח לדוא"ל.
- 4 פעל על פי הצעדים המתאימים למערכת ההפעלה שלך:
 - אם אתה משתמש במחשב בו מותקנת מערכת הפעלה חלונות:**
 - א מאזורי ה-**Control** (בקרה) או ה-**Work** (עבודה) של לשונית ה-**HP Instant Share**, לחץ על הקישור או הצלמית של השירות בו ברצונך להשתמש כדי לשלוח את התמונה הסרוקה שלך.
 - הערה אם תלחץ **See All Services** (צפה בכל השירותים), תוכל לבחור מבין כל השירותים הזמינים במדינה/באזור שלך - למשל: **HP Instant Share E-mail (דוא"ל שיתוף מיידי HP)** ו-**Create Online Albums** (צור אלבומים מקוונים). בצע את ההוראות שעל המסך.
 - ב המסך **Go Online** (עבור למקוון) מופיע ב- **Work area** (אזור עבודה).
- ב לחץ **Next** (הבא) ופעל על פי ההוראות המוצגות על המסך.
 - אם אתה משתמש ב-Macintosh:**
 - א וודא שהתמונה הסרוקה שברצונך לשתף מוצגים בחלון **HP Instant Share (שיתוף מיידי)**.
 - השתמש בלחצן - להסרת תצלומים או בלחצן + להוספת תצלומים לחלון.
 - ב לחץ **Continue** (המשך) ופעל על פי ההוראות המוצגות על המסך.
 - ג מרשימת שירותי ה-**HP Instant Share**, בחר את השירות בו ברצונך להשתמש כדי לשלוח את התמונה הסרוקה שלך.
 - ד בצע את ההוראות שעל המסך.
- 5 מתוך שירות ה-**HP Instant Share E-mail (דוא"ל)**, תוכל:
 - לשלוח הודעת דוא"ל עם תמונות מוקטנות של התצלומים שלך, אותן ניתן לראות, להדפיס ולשמור, על פני האינטרנט.
 - פתח ועדכן ספר כתובות דוא"ל. לחץ על **Address Book** (ספר כתובות), הירשם לשירות **HP Instant Share**, ופתח חשבון **HP Passport**.

- שלח את הודעות הדוא"ל שלך לכתובות מרובות. לחץ על קישור הכתובות המרובות.
 - שלח אוסף של תמונות להתקן של ידיד או קרוב משפחה המחובר לרשת. הזן את השם שהוקצה להתקן בידי המקבל בשדה ה-**E-mail address** (כתובת דוא"ל) ולאחר מכן את הסיומת **@send.hp.com**. תתבקש להיכנס למערכת HP Instant Share עם ה-HP **userid** (זהות משתמש) ו-**password** (סיסמה) שברשותך.
- הערה אם לא התקנת קודם לכן את HP Instant Share, לחץ על **I need an HP Passport account** (אני זקוק לחשבון HP Passport) במסך ה-**Sign in with HP Passport** (הירשם ל-HP Passport). השג זהות משתמש וסיסמת HP Passport.

הערה תוכל גם להשתמש בכפתור ה-**Scan** (סריקה) כדי לשלוח תמונה סרוקה. למידע נוסף, ראה שימוש במאפיני הסריקה.

שלח תמונות באמצעות המחשב שלך

בנוסף לשימוש ב-HP all-in-one שלך כדי לשלוח תמונות באמצעות HP Instant Share, תוכל להשתמש בתוכנת ה-**HP Image Zone** המותקנת במחשב שלך, כדי לשלוח תמונות. תוכנת ה-**HP Image Zone** מאפשרת לך לבחור ולערוך תמונה אחת או יותר, ולאחר מכן לגשת ל-HP Instant Share כדי לבחור שירות (למשל, **HP Instant Share E-mail** (דוא"ל)) ושלוח את התמונות שלך. לכל הפחות, תוכל לשתף תמונות באמצעות האפשרויות הבאות:

- HP Instant Share E-mail (שלח לכתובת דוא"ל)
- HP Instant Share E-mail (שלח להתקן)
- אלבומים מקוונים
- גימור תצלומים מקוון (זמינותו של שירות זה משתנה על פי המדינה/אזור)

שלח תמונות באמצעות תוכנת ה-HP Image Zone (Windows)

השתמש בתוכנת **HP Image Zone** כדי לשתף ידידים וקרובים משפחה בתמונות. פשוט פתח את ה-**HP Image Zone**, בחר את התמונות שברצונך לשתף עם אחרים, והעבר את התמונות הלאה באמצעות שירות הדוא"ל של **HP Instant Share E-mail**.
הערה למידע נוסף אודות השימוש בתוכנת **HP Image Zone**, עיין בעזרה המוצגת על המסך: **HP Image Zone Help** (עזרת אזור תמונות HP).

כדי להשתמש בתוכנת HP Image Zone

- 1 לחץ לחיצה כפולה על צלמית ה-**HP Image Zone** הנמצאת על שולחן העבודה שלך. חלון ה-**HP Image Zone** נפתח במחשב שלך. לשוניית **My Images** (התמונות שלי) מופיעה בחלון.
- 2 בחר תמונה אחת או יותר מהתיקיה (תיקיות) בה הם מאוחסנים. למידע נוסף, עיין בעזרה המוצגת על המסך: **HP Image Zone Help** (עזרת אזור תמונות HP). הערה תוכל להשתמש בכלי עריכת התמונה של ה-**HP Image Zone** כדי לערוך את התמונות שלך ולהגיע לתוצאות הרצויות לך. למידע נוסף, עיין בעזרה המוצגת על המסך: **HP Image Zone Help** (עזרת אזור תמונות HP).
- 3 לחץ על לשוניית ה-**HP Instant Share**. לשוניית ה-**HP Instant Share** מופיעה בחלון ה-**HP Image Zone**.
- 4 מאזורי ה-**Control** (בקרה) או ה-**Work** (עבודה) של לשוניית ה-**HP Instant Share**, לחץ על הקישור או הצלמית של השירות בו ברצונך להשתמש כדי לשלוח את התמונה הסרוקה שלך. הערה אם תלחץ **See All Services** (צפה בכל השירותים), תוכל לבחור מביין כל השירותים הזמינים במדינה/באזור שלך - למשל, **HP Instant Share E-mail** (דוא"ל) ו-**Create Online Albums** (צור אלבומים מקוונים). בצע את ההוראות שעל המסך.

- מסך ה- **Go Online** (עבור למצב מקוון) מופיע באזור ה- **Work** (עבודה) של לשונית ה-
HP Instant Share.
- 5 לחץ **Next** (הבא) ופעל על פי ההוראות המוצגות על המסך.
- 6 מתוך שירות ה- **HP Instant Share E-mail** (דוא"ל), תוכל:
- לשלוח הודעת דוא"ל עם תמונות מוקטנות של התצלומים שלך, אותן ניתן לראות, להדפיס ולשמור, על פני האינטרנט.
 - פתח ועדכן ספר כתובות דוא"ל. לחץ **Address Book** (ספר כתובות), הירשם לשירות **HP Instant Share**, ופתח חשבון **HP Passport**.
 - שלח את הודעות הדוא"ל שלך לכתובות מרובות. לחץ על קישור הכתובות המרובות.
 - שלח אוסף של תמונות להתקן של ידיד או קרוב משפחה המחובר לרשת. הזן את השם שהיקצה המקבל להתקן בשדה **E-mail address** (כתובת דוא"ל) ולאחר מכן **HP Instant Share** באמצעות **HP Passport userid** (זהות משתמש) ו- **password** (סיסמה).
- הערה אם לא התקנת את **HP Instant Share** קודם לכן, לחץ על **I need an HP Passport account** (אני זקוק לחשבון **HP Passport**) במסך **Sign in with HP Passport** (הרשמה ל-**HP Passport**). השג זהות משתמש וסיסמת **HP Passport**.

שלח תמונות בעזרת תוכנת יישום לקוח **HP Instant Share (Macintosh OS X 10.2.2 ומאוחרות יותר)**

הערה אין תמיכה במערכות ההפעלה **Macintosh OS X v10.2.1** ו-**v10.2.2**.

- השתמש ביישום הלקוח **HP Instant Share** כדי לשתף ידידים וקרובים משפחה בתמונות. פשוט פתח את חלון ה-**HP Instant Share**, בחר את התמונות שברצונך לשתף עם אחרים, והעבר את התמונות הלאה באמצעות שירות הדוא"ל של **HP Instant Share E-mail**.
- הערה למידע נוסף אודות השימוש בתוכנת יישום לקוח **HP Instant Share**, עיין בעזרה המוצגת על המסך: **HP Image Zone Help** (עזרת אזור תמונות **HP**).

כדי להשתמש ביישום לקוח **HP Instant Share**.

- 1 בחר את צלמית ה-**HP Image Zone** מה- **Dock** (תחנת עגינה).
- 2 ה- **HP Image Zone** ייפתח על שולחןך.
- 3 ב-**HP Image Zone**, לחץ על לחצן ה- **Services** (שירותים) בחלקו העליון של החלון. רשימה של יישומים תופיע בחלק התחתון של ה- **HP Image Zone**.
- 4 בחר **HP Instant Share** מרשימת היישומים.
- 5 תוכנת יישום הלקוח **HP Instant Share** נפתחת במחשב שלך.
- 6 השתמש בלחצן + להוספת תמונה לחלון או בלחצן - כדי להסיר תמונה.
- 7 הערה למידע נוסף אודות השימוש בתוכנת יישום לקוח **HP Instant Share**, עיין בעזרה המוצגת על המסך: **HP Image Zone Help** (עזרת אזור תמונות **HP**).
- 8 וודא שהתמונות שברצונך לשתף מוצגות בחלון ה-**HP Instant Share**.
- 9 לחץ **Continue** (המשך) ופעל על פי ההוראות המוצגות על המסך.
- 7 מרשימת שירותי ה-**HP Instant Share**, בחר את השירות בו ברצונך להשתמש כדי לשלוח את התמונה הסרוקה שלך.
- 8 בצע את ההוראות שעל המסך.
- 9 מתוך שירות ה- **HP Instant Share E-mail** (דוא"ל), תוכל:
 - לשלוח הודעת דוא"ל עם תמונות מוקטנות של התצלומים שלך, אותן ניתן לראות, להדפיס ולשמור, על פני האינטרנט.
 - פתח ועדכן ספר כתובות דוא"ל. לחץ **Address Book** (ספר כתובות), הירשם לשירות **HP Instant Share**, ופתח חשבון **HP Passport**.

- שלח את הודעות הדוא"ל שלך לכתובות מרובות. לחץ על קישור הכתובות המרובות.
 - שלח אוסף של תמונות להתקן של ידיד או קרוב משפחה המחובר לרשת. הזן את השם שהיקצה המקבל להתקן בשדה ה**E-mail address** (כתובת דוא"ל) ולאחר מכן HP Instant Share באמצעות **HP Passport userid** (זהות משתמש) ו-**password** (סיסמה).
- הערה אם לא התקנת את HP Instant Share קודם לכן, לחץ על **I need an HP Passport account** (אני זקוק לחשבון HP Passport) במסך **Sign in with HP Passport** (הרשמה ל-HP Passport). השג זהות משתמש וסיסמת HP Passport.

שתף תמונות באמצעות ה-HP Director (במערכת הפעלה Macintosh OS מוקדמת יותר מ-10.1.5 X)

הערה **קיימת** תמיכה למערכות הפעלה Macintosh OS 9v9.1.5 ומאוחר ממנה ו-9.2.6 ומאוחר ממנה. **אין** תמיכה למערכות הפעלה Macintosh OS X v10.0 ו-10.0.4.

שתף תמונות עם כל מי שיש לו חשבון דואר אלקטרוני. פשוט התחל את **HP Director** ופתח את **HP Gallery**. לאחר מכן תור הודעת דואר אלקטרוני חדשה בעזרת יישום דואר אלקטרוני שמונתך במחשב שלך.

הערה למידע נוסף, ראה את החלק HP Imaging Gallery (גלריית תמונות HP) בעזרה על המסך **HP Photo and Imaging Help** (עזרת תצלומים והדמייה HP).

כדי להשתמש באפשרות דואר אלקטרוני במסגרת HP Director

- 1 הצג את התפריט **HP Director**:
 - ב-OS X, בחר את הצלמית **HP Director icon** ב-Dock.
 - ב-OS 9, לחץ לחיצה כפולה על קיצור הדרך **HP Director** שבשולחן העבודה שלך.
 - 2 פתח את **HP Photo and Imaging Gallery** (גלריית תצלום והדמייה HP):
 - ב-OS X, בחר את **HP Gallery** מתוך החלק **Manage and Share** (נהל ושתף) של תפריט **HP Director**.
 - ב-OS 9, לחץ על **HP Gallery**.
 - 3 בחר תמונה אחת או יותר שברצונך לשתף. למידע נוסף, ראה עזרה על המסך **HP Photo and Imaging Help** (עזרת תצלומים והדמייה HP).
 - 4 לחץ על **E-mail** (דואר אלקטרוני).
- תוכנית הדואר האלקטרוני ב-Macintosh שלך נפתחת. פעל על פי ההוראות על מסך המחשב שלך, כדי לשלוח את התמונה כנספח לדוא"ל.

13 השימוש ב-HP Instant Share (ברשת)

מאפיין השיתוף המיידי של HP מאפשר בקלות לחלוק תמונות עם משפחה וידידים. כל שעליך לעשות הוא לסרוק תצלום או להכניס כרטיס זכרון לתוך חריץ הכרטיס המתאים ב-HP all-in-one שלך, לבחור תצלום אחד או יותר בו ברצונך לשתף אחרים, לבחור יעד לתצלומים שלך, ואז לשלוח את התצלומים לדרכם. ניתן אפילו לטעון את התצלומים לאלבום תמונות מקוון, או לשירות מקוון לגימור תצלומים. זמינות השירותים משתנה בהתאם למדינה/אזור.

סקירה כללית

אם ה-HP all-in-one שלך מחובר לרשת ויש לו גישה ישירה לאינטרנט (דהיינו, אינו מסתמך על המחשב שלך לשם חיבור לאינטרנט), יש לך גישה מלאה למאפיין השיתוף המיידי של HP המוצעים באמצעות ההתקן שלך. מאפיינים אלו כוללים את היכולת לשלוח ולקבל תמונות, כמו גם להדפיס מרחוק ל-HP all-in-one שלך. להלן מובא תיאור של כל מאפיין.

הערה תמונות יכולות להיות תצלומים או טקסט סרוק. ניתן לשתף ידידים וקרובים בשני סוגי התמונות באמצעות ה-HP all-in-one שלך ומאפיין השיתוף המיידי של HP.

HP Instant Share Send (שליחה של שיתוף מיידי HP)

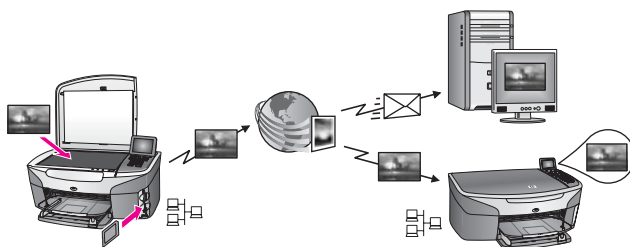

פונקציית השליחה HP Instant Share Send מאפשרת לך לשלוח תמונות מה-HP all-in-one שלך, אל יעד על פי בחירתך, באמצעות שירות HP Instant Share (שיתוף מיידי HP). (תוכל גם לשלוח תמונות מתוכנת ה-HP Image Zone המותקנת במחשב שלך.) היעד שהגדרת יכול להיות כתובת דוא"ל, התקן של ידיד או קרוב המחובר לרשת, אלבום תצלומים מקוון, או שירות גימור תצלומים מקוון. זמינות השירותים משתנה בהתאם למדינה/אזור. למידע נוסף, ראה שלח תמונות ישירות מה-HP all-in-one שלך.

הערה התקן מחובר לרשת הוא התקן HP All-in-One המציע שיתוף מיידי של HP אוניגש לאינטרנט דרך רשת ביתית או תצורה אחרת שאינה מחייבת מחשב לשם גישה. אם התקן מחובר לרשת ומחובר למחשב באמצעות כבל USB, תינתן עדיפות לחיבור הרשת.

הסמל של קישוריות רשת הוא .

HP Instant Share Receive (שיתוף מידי HP לקבל)

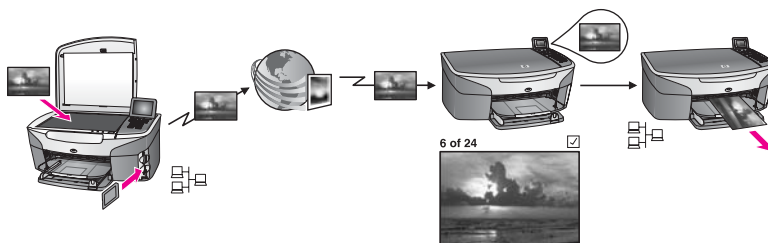

הפונקציה של HP Instant Share Receive מאפשרת לך לקבל תמונות מכל ידיד או קרוב משפחה שניגש לשירות HP Instant Share (שיתוף מידי HP) והשיג זהות משתמש וסיסמה של HP Passport.

קבל תמונות מכל שולח או מקבוצה מסויימת של שולחים

תוכל לקבל תמונות מכל שולח שיש לו חשבון HP Passport (מצב פתוח) או מקבוצה מסויימת של שולחים (מצב פרטי).

- אם תבחר לקבל מכל שולח, פשוט העבר את שם ה-HP all-in-one שלך לאותם שולחים מהם ברצונך לקבל תמונות. אתה מקצה שם להתקן שלך כאשר אתה מגדיר את ה-HP all-in-one שלך עם שיתוף מידי HP. שם ההתקן אינו רגיש לאותיות גדולות או קטנות המצב הפתוח (קבלה מכל שולח) הוא מצב ברירת המחדל לקבלה. למידע נוסף על קבלה במצב פתוח, ראה **קבל מכל שולח (מצב פתוח)**.
- תוכל גם לבחור לחסום אנשים ספציפיים משלוח אל ה-HP all-in-one שלך באמצעות רשימת הגישה של ה-HP Instant Share. למידע נוסף על השימוש ברשימת הגישה, עיין בעזרה עבור שירות HP Instant Share המוצגת על גבי המסך.
- אם תבחר לקבל מקבוצה מסויימת של שולחים, עליך להוסיף כל שולח ממנו ברצונך לקבל תמונות אל רשימת הגישה של ה-HP Instant Share, ואז להקצות לכל שולח זכויות גישה. למידע נוסף על הקצאת זכויות גישה, עיין בעזרה עבור שירות HP Instant Share המוצגת על גבי המסך.

צפה בתמונות שהתקבלו בצפיה מקדימה או הדפס אותם אוטומטית.

שירות HP Instant Share מעניק לך את האפשרות לצפות בצפיה מוקדמת באוסף תמונות לפני הדפסתן או לאפשר את הדפסתם האוטומטית של אוספים ב-HP all-in-one שלך. זכויות הדפסה אוטומטית מוענקות לכל שולח בנפרד מתוך רשימת הגישה של ה-HP Instant Share. רק אוספי תמונות מאותם שולחים שהקצת להם זכויות הדפסה אוטומטית, יודפסו אוטומטית בהתקן שלך. כל שאר האוספים יתקבלו במצב של תצוגה מקדימה.

הערה למידע נוסף אודות HP Instant Share Receive (שיתוף מידי HP - קבל), ראה **קבל תמונות**.

הדפסה מרחוק HP

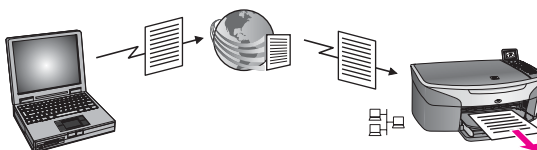

הדפסה מרחוק של HP מאפשרת לך להדפיס מיישום של מערכת ההפעלה חלונות אל התקן המחובר לרשת באתר נפרד. כך למשל, תוכל להשתמש במנהל התקן ההדפסה מרחוק של HP כדי להדפיס מהמחשב הנייד שלך בבית קפה ל-HP all-in-one שלך בבית. תוכל גם להדפיס להתקן שלך בזמן שאתה עובד מהבית באמצעות רשת פרטית וירטואלית (VPN). למידע נוסף, ראה **הדפסת מסמכים מרחוק**.

יתרה מזאת, חבר או קרוב משפחה שאין לו התקן המחובר לרשת, יכול להוריד את מנהל התקן ההדפסה מרחוק אל המחשב שלו ולהדפיס ב-HP all-in-one שלך (אחרי שתיתן לו את שם ההתקן שלך). למידע נוסף, ראה **הדפסת מסמכים מרחוק**.

צא לדרך

אתה זקוק לפריטים הבאים כדי להשתמש בשיתוף מידי HP עם ה-HP all-in-one שלך:

- רשת אזורית מקומית (LAN) פועלת
- HP all-in-one מחוברת אל ה-LAN
- גישה ישירה לאינטרנט באמצעות ספק שירותי אינטרנט (ISP)
- השג זהות משתמש וסימת HP Passport.
- התקנת HP Instant Share בהתקן שלך

תוכל להתקין את HP Instant Share ולהשיג זהות משתמש וסימה עבור HP Passport:

- מתוך תוכנת ה-**HP Image Zone** שבמחשב שלך
 - לחץ HP Instant Share (שיתוף מידי HP) בלוח הבקרה של ה-HP all-in-one שלך.
 - כאשר מוצעת לך האפשרות בסוף התקנתה של התוכנה (במחשבי Macintosh בלבד)
- למידע נוסף, העזר באשף העזרה **HP Instant Share Setup Wizard** המוצג על גבי המסך.
- הערה דאג לבחור התקנה מסוג **Typical (טיפוסי)** בעת התקנת תוכנת ה-HP all-in-one שלך. אפשרות שיתוף מידי HP לא תפעל בהתקן שבוצעה בו התקנה מזערית בלבד.

מרגע שהישגת זהות משתמש וסימה עבור HP Passport, יצרת שם ייחודי עבור ה-HP all-in-one שלך, ורשמת את ההתקן שלך, יש לך אפשרות להוסיף שולחים לרשימת גישה וליצור יעדים. אם תבחר להשתמש ברשימת גישה וליצור יעדים במועד מאוחר יותר, פעל על פי ההוראות בנושאים הבאים.

הערה כאשר אתה נרשם לשיתוף מידי HP ורושם את ה-HP all-in-one שלך, אתה מתווסף אוטומטית לרשימת הגישה עבור ההתקן שלך ומקבל זכויות הדפסה אוטומטית. למידע נוסף כיצד להצטרף לחבר HP Instant Share וכיצד לרשום את ההתקן שלך, עיין ב-**צא לדרך**.

צור יעדים

צור יעדים כדי לקבוע מקומות אליהם ברצונך (השולח) לשלוח תמונות. יעד, למשל, יכול להיות כתובת דוא"ל, התקן מחובר לרשת של ידיד או קרוב משפחה, אלבום תצלומים מקוון, או שירות גימור תצלומים מקוון. זמינות השירותים משתנה בהתאם למדינה/אזור.

הערה למרות שאת היעדים יוצרים באמצעות שירות ה-HP Instant Share, הגישה אליהם היא דרך ה-HP all-in-one.

כדי ליצור יעדים

- 1 לחץ **HP Instant Share** על לוח הבקרה של ה-HP all-in-one שלך.
 - 2 תפריט HP Instant Share (שיתוף מידי HP) יופיע בתצוגה הגרפית הצבעונית. לחץ **3** כדי לבחור **Add New Destination** (הוסף יעד חדש).
 - 3 יופיע תפריט **Select Computer** (בחר מחשב) עם רשימה של מחשבים המחוברים לרשת שלך. בחר מחשב מהרשימה.
- הערה תוכנת **HP Image Zone** חייבת להיות מותקנת במחשב הנבחר, והמחשב חייב להיות מסוגל לגשת לשירות ה-HP Instant Share.
- מכני שירות ה-HP Instant Share יופיעו בחלון במחשב שלך.

- 4 היכנס לשיתוף מידי HP באמצעות שם המשתמש והסימה שלך ב-HP פספורט. יופיע מנהל ה-HP Instant Share.
- הערה לא תתבקש לספק את HP Passport **userid** (שם משתמש) ו- **password** (סימה) אם הגדרת את שירות ה-HP Instant Share כך שיזכור אותם.
- 5 בחר את לשונית ה-**Share** (שיתוף) ופעל על פי ההוראות המוצגות על המסך כדי ליצור יעד חדש. למידע נוסף ראה את העזרה המקוונת.
- אם ברצונך לשלוח אוסף תמונות להתקן של ידיד או קרוב משפחה המחובר לרשת, בחר בשירות **HP Instant Share E-mail** (דוא"ל שיתוף מידי HP). בשדה **E-mail address** (כתובת הדוא"ל) הזן את שם ההתקן ולאחריו HP Instant Share.
- הערה כדי לשלוח להתקן: (1) השולח והמקבל כאחד חייבים להיות בעלי זהות משתמש וסימת (HP Passport ; 2) ההתקן אליו שולחים את התמונה חייב להיות רשום אצל HP Instant Share ; 3) יש לשלוח את התמונה באמצעות **HP Instant Share E-mail** או הדפסה מרחוק של HP.
- לפני הגדרת יעד התקן ב- **HP Instant Share E-mail** או הוספת מדפסת לשימוש עם הדפסה מרחוק של HP, בקש מהמקבל את השם הייחודי שהקצה להתקן שלו המחובר לרשת. שם ההתקן נוצר בידי האדם כאשר הוא נרשם ל-HP Instant Share ורושם את ההתקן שלו. למידע נוסף, ראה **צא לדרך**.

תוכל להשתמש ברשימת הגישה של HP Instant Share

- רשימת הגישה משמשת כאשר ה- HP all-in-one שלך הוגדר לקבל במצב פתוח או פרטי.
- במצב פתוח, תוכל לקבל אוספי תמונות מכל שולח שיש לו חשבון HP Passport ויודע מה השם שהקצת להתקן שלך. אם תבחר לקבל במצב פתוח, תאפשר בזאת לשולח לשלוח תמונות להתקן שלך.
 - השתמש ברשימת הגישה כדי להקצות זכויות הדפסה אוטומטית. השתמש בה גם כדי לחסום שולחים מהם אינך רוצה לקבל תמונות.
 - במצב פרטי, תוכל לקבל תמונות רק משולחים שתציין במפורש ברשימת הגישה. לא ניתן להוסיף לרשימה יחידים שאין להם זהות משתמש וסימה של HP Passport.
- כאשר ברצונך להוסיף שולח לרשימה, הענק לו אחת מזכויות הגישה הבאות:
- אפשר: מאפשרת לצפות בתמונות שנתקבלו משולח באמצעות צפיה מוקדמת לפני הדפסתן.
 - הדפסה אוטומטית מאפשרת הדפסה אוטומטית של תמונות שנתקבלו משולח בהתקן שלך.
 - חסום: מבטיח שלא תקבל משולח תמונות שאינן רצויות.

כדי להשתמש ברשימת הגישה

- 1 לחץ **HP Instant Share** על לוח הבקרה של ה- HP all-in-one שלך.
- 2 תפריט **HP Instant Share** (שיתוף מידי HP) יופיע בתצוגה הגרפית הצבעונית.
- 3 לחץ על **3** ולאחר מכן לחץ על **5**.
- 4 פעולה זו מציגה את תפריט ה- **Instant Share Options** (אפשרויות השיתוף המידי) ואז בוחרת **Manage Account** (נהל את החשבון).
- 5 יופיע תפריט **Select Computer** (בחר מחשב) עם רשימה של מחשבים המחוברים לרשת שלך. בחר מחשב מהרשימה.
- 6 הערה תונכת **HP Image Zone** חייבת להיות מותקנת במחשב הנבחר, והמחשב חייב להיות מסוגל לגשת לשירות ה-HP Instant Share.
- 7 מסכי שירות ה-HP Instant Share יופיעו בחלון במחשב שלך.
- 8 כשתתבקש לעשות זאת, היכנס ל-HP Instant Share (שיתוף מידי HP) באמצעות **HP Passport userid** (שם המשתמש שלך) ו- **password** (סימתך).
- 9 יופיע מנהל ה-HP Instant Share.

הערה לא תתבקש לספק את HP Passport **userid** (שם משתמש) ו- **password** (סיסמה) אם הגדרת את שירות ה-HP Instant Share כך שיזכור אותם.

5 פעל על פי ההוראות המוצגות על גבי המסך כדי להוסיף או להסיר שולחים ולשנות זכויות גישה באמצעות רשימת הגישה.

למידע נוסף ראה את העזרה המקוונת.

הערה יהיה עליך להשיג את זהות המשתמש וסימת ה-HP Passport של כל שולח שאתה מוסיף לרשימת הגישה. זהות המשתמש נדרשת כדי להוסיף שולח לרשימה. אחרי שהוספת שולח לרשימה והענקת לו זכויות גישה, תציג רשימת הגישה את המידע על השולח, באופן הבא: זכויות הגישה שהוענקו, שם פרטי, שם משפחה וזהות משתמש HP Passport.

שלח תמונות ישירות מה-HP all-in-one שלך

תמונות יכולות להיות תצלומים או טקסט סרוק. ניתן לשתף ידידים וקרובים בשני סוגי התמונות באמצעות ה-HP all-in-one שלך ומאפיין השיתוף המידי של HP. בחר תמונות מכרטיס זכרון או סרוק תמונה, לחץ על **HP Instant Share** בלוח הבקרה של ה-HP all-in-one שלך, ושלה את התמונות שלך ליעד על פי בחירתך. להוראות מפורטות, עיין בנושאים שלהלן.

הערה אם אתה שולח להתקן המחובר לרשת, חייב ההתקן המקבל להיות רשום אצל HP Instant Share (שיתוף מידי HP).

שלח תצלומים מכרטיס זכרון

ה-HP all-in-one שלך מעניק לך את האפשרות לשתף אחרים מייד בתצלומים עם הכנסתו של כרטיס זכרון, או להכניס את כרטיס הזכרון ולשתף אחרים בתצלומים שלך במועד מאוחר יותר. כדי לשתף מייד בתצלומים, הכנס את כרטיס הזכרון לתוך החרוץ המתאים, בחר תצלום אחד או יותר, ולחץ על **HP Instant Share (שיתוף מידי HP)** בלוח הבקרה.

אם הכנסת כרטיס זכרון ואחר כך החלטת לשלוח את התמונות במועד מאוחר יותר, תמצא שכאשר תחזור ל-HP all-in-one שלך, הוא נכנס למצב המתנה. פשוט לחץ **HP Instant Share (שיתוף מידי HP)** ופעל על פי ההוראות כדי לבחור תצלומים ולחלוק אותם עם אחרים.

הערה למידע נוסף על השימוש בכרטיס זכרון, ראה השתמש בכרטיס זיכרון או במצלמת PictBridge.

כדי לשלוח תצלום להתקן של ידיד או קרוב משפחה המחובר לרשת

1 בקש מידיד או קרוב (מקבל) את השם שהקצה להתקן שלו המחובר לרשת. הערה שם ההתקן ניתן לו בעת יצירת חשבון HP Instant Share והירישום של ה-HP all-in-one שלך. שם ההתקן אינו רגיש לאותיות גדולות או קטנות.

2 יש לוודא שהמקבל נמצא במצב קבלה פתוח או שהוא כלל את זהות משתמש ה-HP Passport שלך ברשימת הגישה עבור ההתקן המקבל. למידע נוסף, ראה קבל מכל שולח (מצב פתוח) ו- תוכל להשתמש ברשימת הגישה של HP Instant Share.

3 צור יעד תוך שימוש בשם ההתקן שקיבלת מהמקבל. למידע נוסף, ראה צור יעדים.

4 לחץ **HP Instant Share (שיתוף מידי HP)** כדי לשלוח את התצלומים שלך. למידע נוסף, עיין בנוהל הבא.:

כדי לשלוח תצלומים מייד עם הכנסת כרטיס הזכרון

1 וודא שכרטיס הזיכרון מוכנס לחרוץ המתאים ב-HP all-in-one שלך. בחר תצלום אחד או יותר.

2 למידע נוסף על בחירת תצלומים ראה השתמש בכרטיס זיכרון או במצלמת PictBridge. הערה אפשר ששירות - HP Instant Share לא יתמוך בסוגים מסוימים של קבצי סרטים.

- 3 מלוח הבקרה של ה-HP all-in-one שלך, לחץ **HP Instant Share** (שיתוף מייד HP).
Share Menu (תפריט השיתוף) יופיע בתצוגה הגרפית הצבעונית.
 תפריט ה-**Share Menu** מציג את היעדים שיצרת בשירות ה-HP Instant Share. למידע נוסף, ראה **צור יעדים**.
 - 4 השתמש בחיצוץ ▲ ו- ▼ כדי להדגיש יעד אליו ברצונך לשלוח את התמונה שלך.
 - 5 לחץ **OK** (אישור) כדי לבחור את היעד ולשלוח את התצלומים.
- הערה: תוכל להשתמש גם בכפתור ה-**Photo** (תצלום) כדי לשלוח תמונות מכרטיס הזכרון שלך. למידע נוסף, ראה **השתמש בכרטיס זיכרון או במצלמת PictBridge**.

כדי להכניס את כרטיס הזכרון ולשלוח תצלומים במועד מאוחר יותר

- 1 הכנס את כרטיס הזיכרון לחריץ המתאים ב-HP all-in-one שלך.
 אחרי זמן מה ייכנס ה-HP all-in-one למצב המתנה. ה-HP all-in-one נמצא במצב המתנה כאשר מסך ההמתנה מופיע בתצוגה הגרפית הצבעונית.
- 2 כשתיהיה מוכן לשלוח את התצלומים, לחץ **HP Instant Share** בלוח הבקרה של ה-HP all-in-one שלך.
 תפריט **HP Instant Share** (שיתוף מייד HP) יופיע בתצוגה הגרפית הצבעונית.
- 3 לחץ **1** כדי לבחור **Send** (שלח).
 יופיע תפריט **Send from Where** (שלח מהיכן?).
- 4 לחץ **1** כדי לבחור **Memory card** (כרטיס זכרון).
 התצלום הראשון בכרטיס הזיכרון מופיע בתצוגה הגרפית הצבעונית.
- 5 בחר תצלום אחד או יותר.
 למידע נוסף על בחירת תצלומים ראה **השתמש בכרטיס זיכרון או במצלמת PictBridge**.
- 6 לחץ **Photo** (תצלום) בלוח הבקרה.
 יופיע **Share Menu** (תפריט השיתוף).
- 7 תפריט ה-**Share Menu** מציג את היעדים שיצרת בשירות ה-HP Instant Share. למידע נוסף, ראה **צור יעדים**.
- 8 השתמש בחיצוץ ▲ ו- ▼ כדי להדגיש יעד אליו ברצונך לשלוח את התמונה שלך.
 לחץ **OK** (אישור) כדי לבחור את היעד ולשלוח את התצלומים.

שלח תצלומים מקובץ יעד

אם מצלמת HP הדיגיטלית שלך תומכת ב-HP Instant Share, היא תאפשר לך להקצות תצלומים ליעדים בכרטיס זכרון. התצלומים שהוקצו מאוחסנים בקובץ יעד. כשאתה מוציא את כרטיס הזכרון מתוך המצלמה ומניח אותו בחריץ הכרטיס המתאים ב-HP all-in-one שלך, קורא ה-HP all-in-one את כרטיס הזכרון ומעביר את התצלומים אל היעדים שהוקצו להם.

כדי לשלוח תצלומים ליעדים שהוקצו בידי מצלמת HP הדיגיטלית שלך

- 1 וודא שכרטיס הזיכרון מוכנס לחריץ המתאים ב-HP all-in-one שלך
 למידע נוסף, ראה **השתמש בכרטיס זיכרון או במצלמת PictBridge**.
- 2 תיבת דו-שיח **Destinations Found** (יעדים שנמצאו) מופיעה בתצוגה הגרפית הצבעונית.
 לחץ **1** כדי לבחור, כן, שלח את התצלומים ליעדי **HP Instant Share**.
 התצלומים יישלחו ליעדים שהוקצו להם.

הערה: שליחת תצלומים למספר גדול של יעדים עשויה לארוך זמן רב ולחרוג אל מעבר למספר היעדים המירבי אליהם מסוגל ה-HP all-in-one לשלוח במהלך עיסקה יחידה. הכנסה חוזרת של כרטיס הזכרון תגרום לתצלומים הנותרים להישלח ליעדיהם.

שלח בתמונה סרוקה

תוכל לשתף אחרים בתמונה סרוקה באמצעות לחיצה על **HP Instant Share** (שיתוף מייד HP) בלוח הבקרה. כדי להשתמש בכפתור **HP Instant Share** (שיתוף מייד HP), שים את התמונה על הזכוכית, בחר את הסרוק כאמצעי שדרכו כוונתך לשלוח את התמונה, בחר יעד, והתחל בסריקה.

הערה למידע נוסף על סריקת תמונה, ראה שימוש במאפייני הסריקה.

כדי לשלוח תמונה סרוקה להתקן של ידיד או קרוב המחובר לרשת

- 1 בקש מידיד או קרוב (מקבל) את השם שהקצה להתקן שלו המחובר לרשת. הערה שם ההתקן ניתן לו בעת יצירת חשבון HP Instant Share והרישום של ה-HP all-in-one שלך. שם ההתקן אינו רגיש לאותיות גדולות או קטנות.
- 2 יש לוודא שהמקבל נמצא במצב קבלה פתוח או שהוא כלל את זהות משתמש ה-HP Passport שלך ברשימת הגישה עבור ההתקן המקבל. למידע נוסף, ראה קבל מכל שולח (מצב פתוח) ו- תוכל להשתמש ברשימת הגישה של HP Instant Share.
- 3 צור יעד תוך שימוש בשם ההתקן שקיבלת מהידיד או הקרוב שלך. למידע נוסף, ראה צור יעדים.
- 4 לחץ **HP Instant Share (שיתוף מידי HP)** כדי לשלוח את התצלומים שלך. למידע נוסף, עיין בנוהל הבא:

כדי לשלוח תמונה סרוקה מה-HP all-in-one שלך.

- 1 טען את המקור עם הפנים כלפי מטה בפינה הימנית הקדמית של הזכוכית.
 - 2 מתוך לוח הבקרה, לחץ **HP Instant Share (שיתוף מידי HP)**.
 - 3 תפריט HP Instant Share (שיתוף מידי HP) יופיע בתצוגה הגרפית הצבעונית. לחץ **1** כדי לבחור **Send (שלח)**.
 - 4 יופיע תפריט **Send from Where?** (שלח מהיכן?). לחץ **2** כדי לבחור **Scanner (סורק)**. יופיע **Share Menu (תפריט השיתוף)**.
 - 5 תפריט ה-**Share Menu** מציג את היעדים שיצרת בשירות ה-HP Instant Share. למידע נוסף, ראה צור יעדים.
 - 6 השתמש בחיצונית **▲** ו- **▼** כדי להדגיש יעד אליו ברצונך לשלוח את התמונה שלך. לחץ **OK (אישור)** כדי לבחור את היעד ולסרוק את התמונה. התמונה תיסרק ותישלח ליעד הנבחר.
- הערה תוכל גם להשתמש בכפתור ה-**Scan (סריקה)** כדי לשלוח תמונה סרוקה. למידע נוסף, ראה שימוש במאפייני הסריקה.

בטל את שליחת התמונות

- ניתן לבטל בכל עת את שליחתן של תמונות ליעד או כמה יעדים, באמצעות לחיצה על **Cancel (ביטול)** בלוח הבקרה. השפעת הביטול תלויה בשאלה אם אוסף של תמונות הועלה כבר לשירות HP Instant Share.
- אם האוסף כבר הועלה במלואו לשירות ה-HP Instant Share, הוא יישלח ליעדו.
 - אם האוסף נמצא רק בתהליך ההעלאה לשירות ה-HP Instant Share הוא לא יישלח ליעדו.

שלח תמונות באמצעות המחשב שלך

בנוסף לשימוש ב-HP all-in-one שלך כדי לשתף אחרים בתמונות באמצעות HP Instant Share (שיתוף מידי HP), תוכל להשתמש בתוכנת ה-**HP Image Zone** המותקנת במחשב שלך, כדי לשלוח תמונות. תוכנת ה-**HP Image Zone** מאפשרת לך לבחור ולערוך תמונה אחת או יותר, ואז לגשת ל-HP Instant Share (שיתוף מידי HP) כדי לבחור שירות(למשל, **HP Instant Share E-mail (דוא"ל שיתוף מידי HP)**) ולשלוח את התמונות שלך. לכל הפחות, תוכל לשתף תמונות באמצעות האפשרויות הבאות:

- HP Instant Share E-mail (דוא"ל שיתוף מידי HP) (שלח לכתובת דוא"ל)
- HP Instant Share E-mail (דוא"ל שיתוף מידי HP) (send to a device) (שלח להתקן)

- אלבומים מקוונים
 - גימור תצלומים מקוון (זמינותו של שירות זה משתנה על פי המדינה/אזור)
- הערה לא תוכל לקבל אוספי תמונות באמצעות תוכנת **HP Image Zone**.
- אם ברצונך לשתף אחרים בתמונות באמצעות דוא"ל HP Instant Share E-mail (שליחה להתקן), בצע את הפעולות המתוארות בסעיפים שלהלן:
- בקש מהמקבל את השם שהקצה להתקן שלו המחובר לרשת.
 - הערה שם ההתקן ניתן לו בעת יצירת חשבון HP Instant Share והרישום של ה-HP all-in-one שלך. למידע נוסף ראה הצא לדרך
 - יש לוודא שהמקבל נמצא במצב קבלה פתוח או שהוא כלל את זהות משתמש ה-HP Passport שלך ברשימת הגישה עבור ההתקן המקבל.
 - למידע נוסף, ראה קבל מכל שולח (מצב פתוח) ו- תוכל להשתמש ברשימת הגישה של HP Instant Share.
 - בצע את ההוראות המתאימות למערכת ההפעלה שברשותך, כדלהלן.

כדי לשלוח תמונות מתוך ה- HP Image Zone (משתמשי Windows)

- 1 לחץ לחיצה כפולה על הצלמית הנמצאת על שולחן העבודה שלך. **HP Image Zone** חלון ה- **HP Image Zone** נפתח במחשב שלך. לשונית **My Images** (התמונות שלי) מופיעה בחלון.
 - 2 בחר תמונה אחת או יותר מהתיקיה (תיקיות) בה הם מאוחסנים. למידע נוסף, עיין בעזרה המוצגת על המסך: **HP Image Zone Help** (עזרת אזור תמונות HP). הערה תוכל להשתמש בכלי עריכת התמונה של ה- **HP Image Zone** כדי לערוך את התמונות שלך ולהגיע לתוצאות הרצויות לך. למידע נוסף, עיין בעזרה המוצגת על המסך: **HP Image Zone Help** (עזרת אזור תמונות HP).
 - 3 לחץ על לשונית **HP Instant Share** (שיתוף מיידי HP). לשונית **HP Instant Share** (שיתוף מיידי HP) מופיעה בחלון ה- **HP Image Zone**.
 - 4 באזור ה- **Control** (בקרה), לחץ על **See All Services** (ראה את כל השירותים). מסך **Go Online** (התחבר לאינטרנט) מופיע באזור ה- **Work** (עבודה) של לשונית **HP Instant Share** (שיתוף מיידי HP).
 - 5 לחץ **Next** (הבא).
 - 6 מרשימת השירותים, בחר את השירות בו ברצונך להשתמש כדי לשלוח את התמונות שלך.
 - 7 בצע את ההוראות שעל המסך. למידע נוסף ראה את העזרה המקוונת.
- אם ברצונך לשלוח אוסף תמונות להתקן של ידיד או קרוב משפחה המחובר לרשת, בחר בשירות **HP Instant Share E-mail** (דוא"ל שיתוף מיידי HP). בשדה **E-mail address** (כתובת דוא"ל) הזן את שם ההתקן ולאחריו הסימט @send.hp.com. תתבקש להיכנס למערכת HP Instant Share באמצעות **HP Passport userid** (זהות המשתמש) ו- **password** (הסימט) שלך. הערה אם לא התקנת קודם לכן את **HP Instant Share**, לחץ על **I need an HP Passport account** (אני זקוק לחשבון HP Passport) במסך ה- **Sign in with HP Passport** (הירשם ל-HP Passport). השג זהות משתמש וסימט HP Passport. במסך **Region and Terms of Use** (אזור ותנאי שימוש), בחר את המדינה/האזור שלך וקבל את **Terms of Use** (תנאי השימוש).

כדי לשלוח תמונות מה-HP Image Zone (Macintosh OS X v10.1.5 ומשתמשים מאוחרים יותר)
הערה אין תמיכה במערכות ההפעלה Macintosh OS X v10.2.1 ו- v10.2.2.

- 1 בחר את צלמית ה-HP Image Zone מה- Dock (תחנת עגינה).
- 2 ה- **HP Image Zone** ייפתח על שולחןך.
- 2 ב- **HP Image Zone**, לחץ על לחצן ה- **Services** (שירותים) בחלקו העליון של החלון.

- 3 בחר **HP Instant Share (שיתוף מידי HP)** מרשימת היישומים. רשימה של יישומים תופיע בחלק התחתון של ה- **HP Image Zone**.
 - 4 תוכנת יישום הלקוח של **HP Instant Share (שיתוף מידי HP)** תיפתח במחשב שלך. הוסף את התמונות בהם תרצה לשתף אל חלון **HP Instant Share (שיתוף מידי HP)**. למידע נוסף, ראה סעיף השיתוף המידי של ה- **HP Image Zone Help (עזרת אזור התמונות HP)**.
 - 5 לאחר שהוספת את כל התמונות, לחץ על **Continue (המשך)**.
 - 6 בצע את ההוראות שעל המסך.
 - 7 מרשימת השירותים, בחר את השירות בו ברצונך להשתמש כדי לשלוח את התמונות שלך.
 - 8 בצע את ההוראות שעל המסך.
- למידע נוסף ראה את העזרה המקוונת.
- אם ברצונך לשלוח אוסף תמונות להתקן של ידיד או קרוב משפחה המחובר לרשת, בחר בשירות **HP Instant Share E-mail (דוא"ל שיתוף מידי HP)**. בשדה **E-mail address (כתובת דוא"ל)** הזן את שם ההתקן ולאחריו הסימט **@send.hp.com**. תתבקש להיכנס למערכת **HP Instant Share** באמצעות **HP Passport userid (זהות המשתמש)** ו **password (הסימא) שלך**. הערה אם לא התקנת קודם לכן את **HP Instant Share**, לחץ על **I need an HP Passport account (אני זקוק לחשבון HP Passport)** במסך ה- **Sign in with HP Passport (הירשם ל-HP Passport)**. השג זהות משתמש וסימט **HP Passport**. במסך **Region and Terms of Use (אזור ותנאי שימוש)**, בחר את המדינה/האזור שלך וקבל את **Terms of Use (תנאי השימוש)**.

קבל תמונות

- ניתן לשלוח תמונות מהתקן אחד המחובר לרשת להתקן אחר. תוכל לקבל אוסף של תמונות מכל שולח שיש לו זהות משתמש וסימט **HP Passport** (מצב פתוח) או מקבוצה מסויימת של שולחים (מצב פרטי). מצב ברירת המחדל לקבלה הוא המצב הפתוח. למידע נוסף, ראה **HP Instant Share Receive (שיתוף מידי HP קבל)**.
- הערה אוסף תמונות הוא קבוצה של תמונות הנשלחת בידי יחיד ליעד ספציפי, שבמקרה זה, אינו אלא ההתקן שלך.

קבל מכל שולח (מצב פתוח)

- על פי ברירת המחדל, ה- **HP all-in-one** הוגדר כך שיקבל במצב פתוח. כל ידיד או קרוב משפחה שיש לו חשבון **HP Passport** בתוקף והידוע את שם ההתקן שלך, יכול לשלוח לך אוסף תמונות. האוסף לא יודפס באופן אוטומטי אם לא תעניק לשולח זכויות הדפסה האוטומטיות באמצעות רשימת הגישה של ה- **HP Instant Share**. למידע נוסף, ראה **תוכל להשתמש ברשימת הגישה של HP Instant Share**.
- הערה למרות שה- **HP all-in-one** שלך הוגדר לקבל מכל שולח, עדיין תוכל לחסום את קבלת התמונות משולחים ספציפיים. פשוט חסום אותם באמצעות רשימת הגישה. למידע נוסף, ראה **תוכל להשתמש ברשימת הגישה של HP Instant Share**.
- תוכל גם לחסום תמונות שנשלחו אל ההתקן שלך באמצעות גישה אל רשימת עבודות ההדפסה בשירות ה- **HP Instant Share**.

כדי לקבל תמונות מכל שולח

- 1 לחץ **HP Instant Share** על לוח הבקרה של ה- **HP all-in-one** שלך.
- 2 תפריט **HP Instant Share (שיתוף מידי HP)** יופיע בתצוגה הגרפית הצבעונית.
- 3 לחץ **3** כדי לבחור **HP Instant Share Options (אפשרויות שיתוף מידי HP)**. יופיע תפריט **Instant Share Options (אפשרויות שיתוף מידי)**.
- 3 לחץ **1** כדי לבחור **Receive Options (אפשרויות קבלה)**. יופיע תפריט **Receive Options (אפשרויות קבלה)**.
- 4 לחץ **2** כדי לבחור **Open, receive from any sender (פתוח, קבל מכל שולח)**.

על פי ברירת המחדל, ה- HP all-in-one שלך מוגדר כך שיאפשר לך לצפות בתצוגה מקדימה של תמונות באוסף לפני הדפסתן. כדי להדפיס באופן אוטומטי את התמונות שהתקבלו, ראה כדי להדפיס אוטומטית את התמונות שהתקבלו.

קבל מקבוצת שולחים מסויימת (מצב פרטי)

כאשר אתה מגדיר את ה- HP all-in-one שלך כך שיקבל במצב פרטי, מתקבלים אוספי תמונות מקבוצה מסויימת של שולחים מותרים, שלכל אחד מהם חשבון HP Passport. פעולה זו מתבצעת באמצעות הוספת כל שולח לרשימת הגישה. כאשר אתה מוסיף שולח לרשימה, הענק לו זכויות גישה. למידע נוסף, ראה תוכל להשתמש ברשימת הגישה של HP Instant Share. הערה במצב פרטי, תוכל לקבל אוספי תמונות רק משולחים שיש להם חשבון HP Passport ושהענקת להם זכויות מותרות או זכויות הדפסה אוטומטית.

במצב פרטי, מודפסות התמונות המתקבלות באופן ידני, אלא אם הוענקו זכויות הדפסה אוטומטיות באמצעות רשימת הגישה. למידע נוסף, ראה הדפס את התמונות שהתקבלו.

כדי לקבל תמונות מקבוצה מסויימת של שולחים מותרים

- 1 הוסף את השולחים אל רשימת הגישה של ה- HP Instant Share והענק להם זכויות. למידע נוסף, ראה תוכל להשתמש ברשימת הגישה של HP Instant Share.
- 2 לאחר שהשלמת את הרשימה, לחץ **HP Instant Share (שיתוף מייד HP)** בלוח הבקרה של ה- HP all-in-one שלך.
- 3 תפריט ה- HP Instant Share יופיע בתצוגה הגרפית הצבעונית.. לחץ על **3** ולאחר מכן לחץ על **1**.
- 4 פעולה זו מציגה את תפריט ה- **Instant Share Options** (אפשרויות השיתוף המיידיות) וזאת בוחרת **Receive Options** (אפשרויות קבלה). יופיע תפריט **Receive Options** (אפשרויות קבלה).
- 4 לחץ על **1** כדי לבחור **Private, receive from allowed senders** (פרטי, קבל רק משולחים מותרים).
- 5 הגדר את ה- HP all-in-one שלך באופן שיאפשר לך לראות תמונות אוסף בתצוגה מקדימה לפני הדפסתן, או להדפיס באופן אוטומטי כל תמונה שמתקבלת. למידע נוסף, ראה הדפס את התמונות שהתקבלו.

הדפס את התמונות שהתקבלו

שירות ה- HP Instant Share מקבל אוספי תמונות הנשלחים אל ההתקן שלך ומציין (על פי אוסף) את זכויות הגישה שהוקצו לשולח. ה- HP all-in-one שלך בודק את שירות ה- HP Instant Share כדי לבחון אם התקבלו תמונות, באחת משתי דרכים:

- אם ה- HP all-in-one שלך מחובר לרשת והוגדר יחד עם HP Instant Share, הוא יבדוק אוטומטית את שירות HP Instant Share בפרקי זמן קבועים מראש (למשל, כל 20 דקות) כדי לבחון אם התקבלו אוספי תמונות חדשים. תהליך זה נקרא בדיקה אוטומטית והוא מופעל בהתקן שלך כברירת מחדל.
- אם ה- HP all-in-one שלך יגלה שהתקבל אוסף בשירות ה- HP Instant Share, תופיע צלמית בתצוגה הגרפית הצבעונית ותודיע לך על קבלה של אוסף אחד או יותר. במידה ואוסף שהתקבל הגיע משולח מותר בעל זכויות הדפסה אוטומטיות, הוא יודפס אוטומטית על ידי ההתקן שלך. אם אוסף שהתקבל הגיע משולח מותר **ללא** זכויות הדפסה אוטומטית, יוצג המידע על האוסף ברשימת האוספים **Received** (שהתקבלו) ב- HP all-in-one.
- אם אפשרות הבדיקה האוטומטית אינה מופעלת, או במידה ותרצה לבדוק אם התקבל אוסף בין פרקי הזמן שנקבעו לבדיקה אוטומטית, לחץ על **HP Instant Share** ובחר את האפשרות **Receive** (קבל) מתפריט ה- HP Instant Share. בחירת האפשרות של **Receive** (קבל) מפעילה את ה- HP all-in-one שלך ומורה לו לבדוק אם קיימים אוספי תמונות חדשים ולהוריד את המידע אל רשימת האוספים בהתקן שלך הנמצאים במעמד של **Received** (התקבלו)

אם אוסף שהתקבל הגיע משולח מותר בעל זכויות הדפסה אוטומטית, תתבקש לבחור בין האפשרות של **Print Now** (הדפס עכשיו) או **Print Later** (הדפס בשלב מאוחר יותר). אם תבחר באפשרות של **Print Now** (הדפס עכשיו), יודפסו התמונות באוסף. אם תבחר באפשרות של **Print Later** (הדפס אחר כך), יוצג המידע על האוסף ברשימת האוספים הנמצאים במעמד של **Received** (התקבלו).

הסעיפים הבאים מתארים כיצד להדפיס תמונות שנתקבלו, להגדיר את גודל ההדפסה ואפשרויות ההדפסה הנלוות, וכיצד לבטל עבודות הדפסה.

הדפס אוטומטית את התמונות שהתקבלו

אוסף של תמונות שנתקבל משולח מותר בעל זכויות הדפסה אוטומטית, יודפס אוטומטית ב- HP all-in-one שלך, אם אפשרה בהתקן שלך האפשרות של בדיקה אוטומטית.

כדי להדפיס אוטומטית את התמונות שהתקבלו

- 1 הוסף שולח לרשימת הגישה של ה-HP Instant Share והענק לו זכויות הדפסה אוטומטיות. למידע נוסף, ראה תוכל להשתמש ברשימת הגישה של HP Instant Share.
 - 2 לחץ **Print Now** על לוח הבקרה של ה-HP all-in-one שלך.
 - 3 תפריט HP Instant Share (שיתוף מידי HP) יופיע בתצוגה הגרפית הצבעונית. לחץ על **3** ולאחר מכן לחץ על **2**.
 - 4 פעולה זו תציג את תפריט **Instant Share Options** (אפשרויות שיתוף מידי) ולאחר מכן תבחר ב- **Auto Checking** (בדיקה אוטומטית). יופיע תפריט ה-**Auto Checking** (בדיקה אוטומטית). לחץ **1** כדי לבחור **On** (מופעל).
- כאשר **Auto Checking** (הבדיקה האוטומטית) "מופעלת", תשלח ה-HP all-in-one שלך שאלות תקופתיות לשירות HP Instant Share, כדי לברר אם קיבלת אוסף תמונות. אם יתגלה אוסף, ויתברר שהוא הגיע משולח שיש לו הרשאה להדפסה אוטומטית, האוסף ירד אל ההתקן שלך ויודפס.
- הערה כדי לתשאל את שירות ה-HP Instant Share באופן ידני, לחץ על **HP Instant Share** ואז לחץ **2** כדי לבחור **Receive** (קבל) מתפריט ה-HP Instant Share. ה-HP all-in-one שלך יתשאל את שירות ה-HP Instant Share. אם יתגלה אוסף אחד או יותר להדפסה אוטומטית, יופיע מסך **Print Job Ready** (עבודת הדפסה מוכנה) בתצוגה הגרפית הצבעונית. אם תלחץ **1** כדי לבחור **Print Now** (הדפס עכשיו), האוסף יודפס ויוסף אל רשימת האוספים ש **Received** (נתקבלו). אם תלחץ **2** כדי לבחור **Print Later** (הדפס מאוחר יותר), האוסף רק יוסף אל רשימת האוספים ש **Received** (נתקבלו).

הדפס ידנית את התמונות שהתקבלו

אוסף של תמונות שנתקבל משולח שיש לו הרשאה לשלוח אל ההתקן שלך, אך אין לו זכויות הדפסה אוטומטית, יוחזק בשירות ה-HP Instant Share עד שתחליט כיצד לטפל בתמונות באמצעות ה-HP all-in-one שלך. תוכל לצפות בתצוגה מקדימה של התמונות באוסף לפני הדפסתן או להדפיס את כל האוסף בלא לצפות מראש בתמונות.

כדי לצפות בתצוגה מקדימה של התמונות

- 1 לחץ **Print Now** על לוח הבקרה של ה-HP all-in-one שלך.
- 2 תפריט HP Instant Share (שיתוף מידי HP) יופיע בתצוגה הגרפית הצבעונית. לחץ **2** כדי לבחור **Receive** (קבל).
- 3 ה-HP all-in-one שולח שאלות לשירות HP Instant Share כדי לבדוק אם קיבלת אוסף תמונות. אם יימצא אוסף, הוא יורד אל ההתקן שלך. רשימת האוספים **Received** (שנתקבלו) תופיע בתצוגה הגרפית הצבעונית.
- 4 השתמש בחץ ה-▲ וה-▼ כדי לבחור אוסף לצפיה.
- 5 לחץ על **OK**.
- 6 בחר מהאוסף תמונה אחת או יותר.

6 לחץ **Start Color** (התחל צבע), **Start Black** (התחל שחור), **Photo** or (תצלום).

- אם תלחץ על **Start Color** (התחל צבע), תודפסנה התמונות שנבחרו בהתאם לברירות המחדל (כלומר, עותק אחד של תדפיס בגודל 10 על 15 ס"מ)
- אם תלחץ על **Start Black** (התחל שחור), תודפסנה התמונות שנבחרו בשחור לבן, בהתאם לברירות המחדל (כלומר, עותק אחד של תדפיס בגודל 10 על 15 ס"מ)
- אם תלחץ **Photo** (תצלום), תוכל לבחור מרשימה של אפשרויות הדפסה (כגון, מספר העותקים, גודל התמונה, גודל הנייר וסוג הנייר) לפני שתדפיס. אחרי שתבחר את האפשרויות המתאימות לך, לחץ **Start Color** (התחל צבע) או **Start Black** (התחל שחור).

הערה למידע נוסף על אפשרויות הדפסה ראה ההגדרת אפשרויות הדפסת תצלום.

כדי להדפיס אוסף תמונות בלא לצפות בו תחילה

- 1 לחץ **HP Instant Share** על לוח הבקרה של ה-HP all-in-one שלך.
תפריט **HP Instant Share** (שיתוף מיידית) יופיע בתצוגה הגרפית הצבעונית.
 - 2 לחץ **2** כדי לבחור **Receive** (קבל).
ה-HP all-in-one שולח שאילתות לשירות **HP Instant Share** כדי לבדוק אם קיבלת אוסף תמונות. אם ימצא אוסף, הוא יורד אל ההתקן שלך. תופיע רשימת האוספים **Received** (שנתקבלו).
 - 3 השתמש בחץ ה-▲ וה-▼ כדי לבחור אוסף להדפסה.
 - 4 לחץ על **התחל צבע** או על **Start Black** (התחל שחור).
- התמונות מודפסות בהתאם למידע ההדפסה שהן מכילות. אם אין בהן מידע הדפסה, תודפסנה התמונות בהתאם לאפשרויות ההדפסה מרחוק שהוגדרו בתפריט **Instant Share Options** (אפשרויות הדפסה מיידית).

הגדרת אפשרויות הדפסה

תמונות שנסרקו באמצעות **HP All-in-One** מועברות להתקן המקבל עם גודל תדפיס ספציפי. באופן דומה, תמונות ומסמכים שהועברו באמצעות מנהל התקן ההדפסה מרחוק של **HP** מתקבלים אף הם תוך ציון גודל הדפסה מוגדר. כאשר מסמך, או אוסף של תמונות, מתקבלים בליווי גודל הדפסה מוגדר, יודפסו הפריטים בהתאם למידע ההדפסה שהתקבל.

- אם האוסף או המסמך הוגדרו למצב של הדפסה אוטומטית, ישתמש ה-**HP all-in-one** בגודל ההדפסה שצויין.
 - אם האוסף או המסמך מוצגים בתצוגה מקדימה לפני הדפסתם, משתמש ה-**HP all-in-one** באפשרויות שהוגדרו בתפריט **Print Options** (אפשרויות הדפסה) (ברירות המחדל או בחירתו האישית של המשתמש).
 - אם האוסף או המסמך מודפסים ללא צפיה מוקדמת, ישתמש ה-**HP all-in-one** בגודל ההדפסה שצויין.
- תמונות הנשלחות ממצלמה או כרטיס זכרון מועברות להתקן מקבל ללא מידע הדפסה. אם תמונה או אוסף של תמונות מתקבלים **without** (ללא) מידע הדפסה, הפריטים יודפסו על פי הכללים הבאים:
- אם הוגדרה הדפסה אוטומטית עבור התמונה או האוסף, ישתמש ה-**HP all-in-one** באפשרויות ההדפסה מרחוק המוגדרות בתפריט **Instant Share Options** (אפשרויות שיתוף מיידית).
 - אם התמונה או האוסף מוצגים בתצוגה מקדימה לפני הדפסתם, משתמש ה-**HP all-in-one** באפשרויות שהוגדרו בתפריט **Print Options** (אפשרויות הדפסה) (ברירות המחדל או בחירתו האישית של המשתמש).
 - אם מדפיסים את התמונה או האוסף ללא תצוגה מקדימה, ישתמש ה-**HP all-in-one** באפשרויות ההדפסה מרחוק המוגדרות בתפריט **Instant Share Options** (אפשרויות שיתוף מיידית).
- כל אחד מהכללים הנ"ל מפורט במשימות שלהלן.

כדי להגדיר אפשרויות הדפסה מרחוק עבור אוסף שהוגדר להדפסה אוטומטית.

- 1 לחץ **HP Instant Share** על לוח הבקרה של ה-HP all-in-one שלך.

- 2 לחץ על **3** ולאחר מכן לחץ על **6**.
תפריט HP Instant Share (שיתוף מיידית HP) יופיע בתצוגה הגרפית הצבעונית.
פעולה זו מציגה את תפריט ה- Instant Share Options (אפשרויות השיתוף המיידית) ואז בוחרת Remote Print Size (גודל התדפיס מרחוק).
יופיע תפריט Image Size (גודל תמונה).
3 השתמש בחץ ה-▲ וה-▼ כדי לבחור גודל תמונה מתאים. הגדרת ברירת המחדל היא: Fit to Page (התאם לגודל העמוד).
למידע נוסף, ראה הגדרת אפשרויות הדפסת תצלום.

כדי להגדיר אפשרויות הדפסה עבור אוסף הנצפה בתצוגה מקדימה לפני הדפסתו

- 1 לחץ **HP Instant Share** על לוח הבקרה של ה- HP all-in-one שלך.
תפריט HP Instant Share (שיתוף מיידית HP) יופיע בתצוגה הגרפית הצבעונית.
 - 2 לחץ **2** כדי לבחור Receive (קבל).
ה- HP all-in-one שולח שאילתות לשירות HP Instant Share כדי לבדוק אם קיבלת אוסף תמונות. אם יימצא אוסף, הוא יורד אל ההתקן שלך. רשימת האוספים Received (שנתקבלו) תופיע בתצוגה הגרפית הצבעונית.
 - 3 השתמש בחץ ה-▲ וה-▼ כדי לבחור אוסף לצפיה.
 - 4 לחץ על **OK**.
 - 5 בחר מהאוסף תמונה אחת או יותר.
 - 6 לחץ **Photo (תצלום)** בלוח הבקרה.
מופיע התפריט אפשרויות הדפסה.
 - 7 בחר את הפריט שברצונך להגדיר (למשל: מספר עותקים, גודל תמונה, גודל נייר וסוג נייר) ואז בחר את ההגדרה.
- הערה למידע נוסף על אפשרויות הדפסה ראה הגדרת אפשרויות הדפסת תצלום.
- 8 לחץ על **Start Black (התחל שחור) Start Color (התחל צבע)** כדי להדפיס.

כדי להגדיר אפשרויות הדפסה מרחוק עבור אוסף המודפס ללא תצוגה מקדימה.

← פעל על פי ההוראות ב- כדי להגדיר אפשרויות הדפסה מרחוק עבור אוסף שהוגדר להדפסה אוטומטית..

ביטול עבודות הדפסה

- ה- HP all-in-one שלך, מאפשרת לך לבטל כל פעולה בכל עת. כל שעליך לעשות הוא פשוט ללחוץ **Cancel (ביטול)** כדי לעצור קבלה, תצוגה מקדימה ועבודות הדפסה.
- אם תבחר **Receive (קבל)** מתפריט HP Instant Share (שיתוף מיידית HP) ואז תלחץ על **Cancel (ביטול)**, ההתקן שלך יפסיק לבדוק כדי לראות אם קיבל אוספי תמונות חדשים משירות HP Instant Share. המערכת תחזיר אותך לתפריט HP Instant Share (שיתוף מיידית HP).
 - אם אתה צופה בתצוגה מקדימה של תמונות ולוחץ **Cancel (ביטול)**, תבוטל הבחירה של כל תמונה שבחרת להדפסה. המערכת תחזיר אותך לרשימת האוספים **Received (נתקבלו)**.
 - אם התחלת להדפיס אוסף תמונות ולחצת על **Cancel (ביטול)**, עבודת ההדפסה תבוטל. התמונה שהיתה באמצע ההדפסה והתמונות הנוותרות, לא תודפסנה. ה- HP all-in-one שלך תעבור למצב סרק.

הערה עבודות הדפסה מבוטלות לא תודפסנה מחדש באופן אוטומטי..

הסרת התמונות שנתקבלו

בתוך רשימת האוספים ש **Received (נתקבלו)**, מוצגים האוספים ב- HP all-in-one שלך, באופן כזה שהאוספים החדשים ביותר מוצגים תחילה. תוקפים של אוספים קדומים יותר פג אחרי 30 יום. (מספר

הימים שצויין נתון לשינוי. עיין בתנאי השירות בשירות ה- HP Instant Share כדי למצוא את המידע המעודכן ביותר).

אם קיבלת מספר גדול של אוספים, אפשר שתמצא הפחית את מספר האוספים המוצגים. ה- HP all-in-one שלך מספקת דרך להסיר אוספי תמונות מרשימת האוספים ש Received (נתקבלו).

כדי להסיר אוספי תמונות

- 1 לחץ **HP Instant Share** על לוח הבקרה של ה- HP all-in-one שלך.
תפריט **HP Instant Share** (שיתוף מיידי HP) יופיע בתצוגה הגרפית הצבעונית.
- 2 לחץ **3** כדי לבחור **HP Instant Share Options** (אפשרויות שיתוף מיידי HP).
יופיע תפריט **Instant Share Options** (אפשרויות שיתוף מיידי).
- 3 לחץ **3** כדי לבחור **Remove Collections** (הסר אוספים).
תופיע רשימת האוספים **Received** (שנתקבלו).
- 4 השתמש בחץ ה-▲ וה-▼ כדי לבחור אוסף להסרה.
- 5 לחץ **OK** (אישור) כדי לבחור אוסף להסרה.
- 6 תוכל לבטל בחירה של אוסף באמצעות לחיצה על **OK** (אישור) פעם שניה.
בחר את כל האוספים שברצונך להסיר.
- 7 לאחר שתסיים, בחר את תווית **Done Selecting** (סיימתי לבחור) ואז לחץ על **OK** (אישור).
הפריטים הנבחרים יוסרו מרשימת האוספים ש Received (נתקבלו).

הדפסת מסמכים מרחוק

מנהל התקן ההדפסה מרחוק של HP מאפשר לך לשלוח עבודות הדפסה מיישומי חלונות אל התקני הדפסה מרוחקים המחוברים לרשת. כך למשל, תוכל להדפיס מרחוק מהמחשב הנייד שלך (או מחשב אישי אחר) אל ה- HP all-in-one שלך, לגשת למחשב שלך בעבודה באמצעות VPN ולהדפיס להתקן שלך, או לשלוח עבודת הדפסה מכל התקן מרוחק אחר המחובר לרשת אל ה- HP All-in-One (הכל-באחד HP) שלך. כל יחידה השולחת עבודת הדפסה חייבת שיותקן בה מנהל התקן הדפסה מרחוק HP.

מנהל התקן ההדפסה מרחוק של HP מותקן במחשב (או בנייד) בו התקנת את התוכנה שלך עבור ההתקן. אם תרצה להתקין את מנהל התקן ההדפסה מרחוק HP במחשב נייד אחר, התקן את התוכנה של ההתקן או הורד את מנהל ההתקן מאתר האינטרנט של HP.

הערה כדי להוריד את מנהל ההתקן ההדפסה מרחוק של HP מאתר האינטרנט של HP, עליך לוודא שהחיבור שלך לאינטרנט הוא חיבור פס רחב. אין להשתמש בחיבור באמצעות חיוג. יידרשו כ-3 עד 5 דקות להוריד את מנהל ההתקן באמצעות חיבור רחב-פס.

כדי להשתמש במנהל התקן ההדפסה מרחוק של HP

- 1 מיישום של מערכת ההפעלה חלונות, בחר **File** (קובץ) ואז **Print** (הדפס).
 - 2 חלון **Print** (ההדפסה) יופיע על גבי מסך המחשב שלך.
 - 3 בחר את המדפסת הנקראת **HP remote printers** (מדפסות מרוחקות HP).
 - 4 לחץ על **Properties** (תכונות) מדפסת והגדר את אפשרויות ההדפסה שלך.
לחץ **OK** (אישור) כדי להדפיס.
 - 5 מסך ה- **Welcome** (ברוכים הבאים) של HP Instant Share יופיע בחלון במחשב שלך. מסך ה- **Welcomen** (ברכות) מופיע רק אם לא בחרת קודם לכן את האפשרות של: **Do not show this screen again** (אל תציג מסך זה שוב).
 - 6 בצע את ההוראות שעל המסך.
 - 7 כשתתבקש לעשות כן, הזן את **HP Passport userid** (זהות משתמש) ו- **password** (סימא) שלך, ואז לחץ **Next** (הבא).
- עצה תתבקש להזין את שם המשתמש וסימת HP Passport שלך, רק אם לא הגדרת קודם את השירות כך שיזכור את שם המשתמש והסימא שלך.

הערה אם לא התקנת קודם לכן את HP Instant Share, לחץ על **I need an HP Passport account (אני זקוק לחשבון HP Passport)** במסך ה- **Sign in with HP Passport** (הירשם ל-HP Passport). השג זהות משתמש וסימת HP Passport. במסך **Region and Terms of Use (אזור ותנאי שימוש)**, בחר את המדינה/האזור שלך וקבל את **Terms of Use (תנאי השימוש)**.

- 7 יופיע מסך **Select a Remote Printer (בחר מדפסת מרוחקת)**. אם אתה מדפיס ל-HP all-in-one שלך, בחר את המדפסת שלך מתוך רשימת המדפסות. הערה המדפסות רשומות באמצעות הקצאתן של שם ייחודי להתקן, כאשר הגדירו ורשמו את ההתקן אצל HP Instant Share. כל מדפסת שיש לך הרשאת גישה אליה תופיע ברשימה.
 - 8 אם אתה מדפיס להתקן המחובר לרשת שאינו שלך, בחר את שם המדפסת מתוך רשימת המדפסות. אם זוהי הפעם הראשונה שהדפסת להתקן, לחץ **Add Printer (הוסף מדפסת)** כדי להוסיף התקן לרשימה. למידע נוסף על שליחה להתקן, ראה צעדים 1 ו-2 במשימה כדי לשלוח תצלום להתקן של ידיד או קרוב משפחה המחובר לרשת.
 - 8 בצע את ההוראות שעל המסך.
- הערה למידע נוסף על קבלת עבודות הדפסה מרחוק, ראה קבלת תמונות.

הגדר אפשרויות שיתוף מידי HP

ה-HP all-in-one שלך מאפשר לך:

- לחבור אם לקבל אוספי תמונות במצב פתוח או במצב פרטי
- לאפשר או לשתק בדיקה אוטומטית
- להסיר אוספי תמונות שכבר הדפסת או שאינם רצויים עוד מרשימת האוספים במעמד **Received (התקבלו)**
- הוסף או מחק שולחים והקצה זכויות גישה מתוך רשימת הגישה
- צפה בשם הייחודי שהקצת להתקן שלך
- אפס את הגדרות התקן ה-HP Instant Share שלך בהתאם לבריאות המחדל של היצרן

כדי להגדיר אפשרויות שיתוף מידי HP

- 1 לחץ **HP Instant Share** על לוח הבקרה של ה-HP all-in-one שלך.
 - 2 תפריט **HP Instant Share (שיתוף מידי HP)** יופיע בתצוגה הגרפית הצבעונית. לחץ **3** כדי לבחור **HP Instant Share Options (אפשרויות שיתוף מידי HP)**.
 - 3 תפריט **HP Instant Share (שיתוף מידי HP)** יופיע בתצוגה הגרפית הצבעונית. השתמש בחץ ה-▲ וה-▼ כדי לבחור את האפשרות אליה ברצונך לגשת.
- האפשרויות מתוארות בטבלה שלהלן.

Instant Share Options (אפשרויות שיתוף מידי)

בחירת Receive Options (אפשרויות קבלה) מאפשרת לך לבחור אם ה-HP all-in-one שלך יקבל אוסף של תמונות מכל שולח שיש לו חשבון HP Passport בעל תוקף (מצב פתוח) או רק מקבוצה מסויימת של שולחים (מצב פרטי). ברירת המחדל הוגדרה כ- Open, receive from any sender (פתוח, קבל מכל שולח) . למידע נוסף, ראה קבל מקבוצת שולחים מסויימת (מצב פרטי) ו-קבל מכל שולח (מצב פתוח).	Receive Options (אפשרויות קבלה)
בחירת האפשרות של Auto Checking (בדיקה אוטומטית) מאפשרת לך להחליט אם ה-HP all-in-one שלך יבדוק את שירות HP Instant Share בהפרשי זמן קבועים מראש כדי לחפש הודעות חדשות. מגדירים בדיקה אוטומטית למצב On (מופעלת) , מופיעה צלמית בתצוגה הגרפית	Auto Checking (בדיקה אוטומטית)

Instant Share Options (אפשרויות שיתוף מיידיות)

<p>הצבעונית כדי להודיע לך מתי התקבל אוסף תמונות. (הצלמית מתוארת ב- סקירה כללית HP all-in-one. למידע נוסף, ראה הכדי לצפות בתצוגה מקדימה של התמונות ו- כדי להדפיס אוטומטית את התמונות שהתקבלו. הערה אם לעולם אינך שולח או מקבל תמונות, או שדי לך לבדוק ידנית אם הגיעו הודעות באמצעות לחיצה על לחצן HP Instant Share (שיתוף מיידית HP) Off (מכובה).</p>	
<p>בחירת האפשרות של Remove Collections (הסר אוספים) מאפשרת לך להסיר אוספי תמונות מרשימת האוספים שמעמדם הוגדר כ- Received (נתקבלו). למידע נוסף, ראה הסרת התמונות שנתקבלו.</p>	Remove Collections (הסר אוספים)
<p>בחירת Display Device Name (הצג שם התקן) מאפשרת לך לסקור את השם שהקצת ל-HP all-in-one שלך כאשר חתמת על שירות HP Instant Share ורשמת את ההתקן שלך. שם התקן זה משמש אחרים כדי לשלוח להתקן שלך. למידע נוסף, ראה כדי לשלוח תצלום להתקן של ידיד או קרוב משפחה המחובר לרשת.</p>	Display Device Name (שם התקן תצוגה)
<p>אם ה-HP all-in-one שלך לא הוגדר לעבודה עם HP Instant Share, בחירת Manage Account (נהל את חשבונך) מפעילה את HP Instant Share Setup Wizard (אשף התקנת שיתוף מיידית HP). אם ההתקן של כבר הותקן, בחירת Manage Account (נהל את חשבונך) מאפשרת לך לנהל את חשבון HP Instant Share שהמחשב שלך. אחרי שתיכנס למערכת באמצעות userid (שם המשתמש) וה- password (סיימה) של HP Passport, יוצג בפניך מנהל HP Instant Share (שיתוף מיידית HP). האפשרויות כוללות את היכולת ליצור יעד ולהוסיף שולחים לרשימת הגישה. למידע נוסף, עיין בנושאים תחתצא לדרך.</p>	Manage Account (נהל את החשבון)
<p>בחירת Remote Print Size (גודל הדפסה מרחוק) מאפשרת לך לקבוע את גודל ההדפסה עבור תמונות שנתקבלו. למידע נוסף, ראה הגדרת אפשרויות הדפסה.</p>	Remote Print Size (גודל הדפסה מרחוק)
<p>בחירת Reset (איפוס) HP Instant Share מאפשרת לך לאפס את הגדרות התקן ה-HP Instant Share שלך חזרה לברירות המחדל של היצרן. פירוש הדבר הוא שה-HP all-in-one שלך, כבר אינה רשומה עם HP Instant Share (שיתוף מיידית HP). הערה אם תאפס את הגדרות התקן HP Instant Share (שיתוף מיידית HP) שברשותך, כבר לא יהיה ביכולתך עוד לשלוח או לקבל תמונות עד שהתקן זה יוגדר עם שיתוף מיידית HP all-in-one. בחר אפשרות זו כאשר ברצונך לתת את ההתקן שלך למישהו אחר או להעביר את ה-HP all-in-one שלך מחיבור רשת לחיבור USB.</p>	אפס את HP Instant Share (שיתוף מיידית HP)

14 הזמנת חומרים מתכלים

תוכל להזמין באינטרנט מחסניות הדפסה, סוגי נייר מומלצים של HP, ואביזרי HP all-in-one מאתר HP.

הזמן נייר, שקפים או אמצעי הדפסה אחרים

כדי להזמין אמצעי הדפסה כגון HP Premium Paper (נייר מעולה, HP), HP Premium Plus Photo Paper (נייר תצלום מעולה פלוס, HP), HP Premium Inkjet Transparency Film (שקף הזרקת מעולה HP), או HP Iron-On Transfer (מדבקות גיהוץ HP), בקר באתר www.hp.com: HP אם תתבקש לעשות כן, בחר את המדינה/האזור שלך, פעל על פי ההוראות לבחור את המוצר שלך, ואז לחץ על אחד מקישורי הקניות בעמוד זה.

הזמנת מחסניות הדפסה

כדי להזמין מחסניות הדפסה עבור ה-HP all-in-one שלך, עבור ל www.hp.com אם תתבקש לעשות כן, בחר את המדינה/האזור שלך, פעל על פי ההוראות לבחור את המוצר שלך, ואז לחץ על אחד מקישורי הקניות בעמוד זה.

ה-HP all-in-one שלך תומכת במחסניות ההדפסה הבאות:

מספר הזמנה חוזרת ב-HP	מחסנית הדפסה
#130, מחסנית הדפסה שחורה 28 מ"ל	מחסנית הדפסה שחורה להזרקת דיו HP
#134, מחסנית הדפסה צבעונית 16 מ"ל	מחסנית הדפסה בשלושה צבעים להזרקת דיו HP
#135, מחסנית הדפסה צבעונית 11 מ"ל	
#138, מחסנית הדפסה לצילום להזרקת דיו 15 מ"ל	מחסנית הדפסה לצילום להזרקת דיו HP
#100, מחסנית אפורה להדפסה 15 מ"ל	מחסנית אפורה להדפסה לצילום להזרקת דיו HP

הערה מספרי הזמנה חוזרת של מחסניות הדפסה משתנים בהתאם למדינה/אזור. אם מספרי הזמנה החוזרת הרשומים במדריך זה אינם תואמים למספרים שעל גבי מחסניות ההדפסה המותקנות כרגע ב-HP all-in-one שלך, הזמן מחסניות הדפסה חדשות בעלות מספרים זהים לאלו המותקנות אצלך כעת.

תוכל למצוא את מספרי ההזמנה מחדש עבור כל מחסניות ההדפסה בהן תומך ההתקן שלך באמצעות **Printer Toolbox (ארגז הכלים של המדפסת)**. בתוך ה-**HP Director**, לחץ על **Settings (הגדרות)**, הצבע על **Print Settings (הגדרות הדפסה)**, ואז לחץ על **Printer Toolbox (ארגז הכלים של המדפסת)**. לחץ על לשונית **Estimated Ink Levels (מפלסי דיו משוערים)**, ואז לחץ על **Print Cartridge Ordering Information (מידע הזמנת מחסנית הדפסה)**.

תוכל גם ליצור קשר עם קמעונאי HP מקומי או לפנות אל www.hp.com/support כדי לאשר את מספרי מחסנית ההדפסה הנכונים להזמנה מחדש במדינה/אזור שלך.

הזמן אביזרים

כדי להזמין אביזרים ל HP all-in-one כגון מגש נייר נוסף או דופלקס להדפסה אוטומטית דו-צדדית, בקר ב: www.hp.com אם תתבקש לעשות כן, בחר את המדינה/האזור שלך, פעל על פי ההוראות לבחור את המוצר שלך, ואז לחץ על אחד מקישורי הקניות בעמוד זה. בהתאם למדינה/לאזור שלך, אפשר שה-HP all-in-one שלך יתמוך באביזרים הבאים:

תיאור	מספר דגם HP ואביזר
מאפשר לך להדפיס אוטומטית על שני צדי הדף. כאשר אביזר זה מותקן תוכל להדפיס משני צידי העמוד בלא שתצטרך להופך ידנית את הדפים ולטעון אותם מחדש באמצע עבודת ההדפסה שלך.	HP Automatic Two-sided Printing Accessory (אביזר הדפסה דו-צדדית אוטומטית HP) ph5712
מוסיף מגש נייר מיועד לגודלי נייר קטנים ולמעטפות לחלק האחורי של ה-HP all-in-one שלך ומאפשר לך להדפיס אוטומטית על שני צדי הדף באופן ידני. כשאביזר זה מותקן, תוכל לטעון נייר בגודל מלא במגש התשומה הראשי, ונייר קטן, כגון כרטיסי הגאקי, במגש התשומה האחורי. כך תוכל לחסוך זמן במעבר בין הדפסות על גודלי נייר שונים משום שלא תצטרך להסיר ולטעון נייר בכל פעם.	HP Auto Two-sided Print Accessory with Small Paper Tray (אביזר הדפסה דו-צדדית אוטומטית HP עם מגש נייר קטן (נקרא גם Hagaki Tray with Auto Two-sided Print Accessory) (מגש הגאקי עם אביזר הדפסה דו-צדדית אוטומטית) (ph3032
מוסיף ל-HP all-in-one שלך מגש נייר ייעודי המכיל עד 250 גליונות נייר רגיל בגודל מלא. כאשר אביזר זה מותקן ביכולתך לטעון נייר רגיל לתוך מגש ההזנה התחתון וסוגי נייר מיוחדים למגש ההזנה העליון. כך תוכל לחסוך זמן במעבר בין הדפסות על גודלי נייר שונים משום שלא תצטרך להסיר ולטעון נייר בכל פעם.	HP 250 Sheet Plain Paper Tray (מגש נייר רגיל ל-250 דפים) pt3447
מאפשר לך להדפיס מהתקן Bluetooth אל ה-HP all-in-one שלך. אביזר זה מתחבר לתוך כניסת המצלמה בחזית ה-HP all-in-one ומקבל עבודות הדפסה מהתקני Bluetooth שיש להם תמיכה, כגון טלפון-מצלמה דיגיטלי או מחשב כף יד (PDA). התקן זה אינו תומך בהדפסה ממחשב PC או Macintosh בעל יכולת Bluetooth.	HP bt300 Bluetooth® Wireless Printer Adapter bt300

הזמן חומרים מתכלים אחרים

כדי להזמין חומרים מתכלים אחרים, כגון תוכנת HP all-in-one, עותק מודפס של המדריך למשתמש, מדריך התקנה, או חלקים אחרים להחלפה, טלפן למספר המתאים שלהלן:

- בארה"ב וקנדה, התקשר אל **1-800-HP-INVENT (1-800-474-6836)**.
- באירופה, חייג (גרמניה) +49 180 5 290220 או (בריטניה) +44 870 606 9081.

כדי להזמין תוכנת HP all-in-one במדינות/ באזורים אחרים, חייג למספר הטלפון של המדינה/ אזור שלך. המספרים הרשומים מטה, עדכניים לתאריך הדפסת מדריך זה. כדי לראות רשימה עדכנית של מספרי הזנה, גש אל www.hp.com/support אם תתבקש לעשות כן, בחר את המדינה/האזור שלך, ואז לחץ על **Contact HP (יצירת קשר עם HP)** עבור מידע על הזמנת תמיכה טכנית.

מספר להזמנה	מדינה / אזור
5300 272 65	המזרח הרחוק (חוץ מיפן)
131047	אוסטרליה
+49 290220 5 180 (גרמניה) +44 9081 606 870 (בריטניה)	אירופה
147 441 0800	ניו-זילנד
8061030 11(0) +27	דרום אפריקה
(1-800-HP-INVENT (1-800-474-6836	ארה"ב וקנדה

15 תחזק את ה-HP all-in-one שלך

ה-HP all-in-one דורשת תחזוקה מועטה ייתכן שלעיתים תרצה לנקות את הזכוכית ואת תומך המכסה כדי להוריד אבק ולהבטיח שהעתקה או סריקה יהיו נקיות. יהיה עליך גם להחליף, ליישר או לנקות את מחסניות ההדפסה מפעם לפעם. פרק זה מספק הוראות לשמירה על ה-HP all-in-one שלך במצב עבודה מיטבי. בצע נוהלי תחזוקה פשוטים אלה לפי הצורך.

נקה את ה-HP all-in-one שלך

טביעות אצבעות, כתמים, שערות ושיירים אחרים על הזכוכית או על תומך המכסה מאטים את הביצועים ומשפיעים על הדיוק של מאפיינים מיוחדים כגון **Fit to Page** (התאמה לעמוד) כדי להבטיח שההעתקות והסריקות שלך יהיו ברורות, תצטרך לנקות את הזכוכית ואת תומך המכסה. ייתכן שתראה לנקות גם את הצד החיצוני של ה-HP all-in-one שלך.

ניקוי הזכוכית

זכוכית מלוכלכת מטביעות אצבע, כתמים, שערות וכו' מאיטה את הביצועים ומשפיעה על דיוק המאפיינים המיוחדים כגון **Fit to Page** (התאמה לעמוד) ו-**Copy** (העתקה).

1 כבה את ה-HP all-in-one, נתק את כבל החשמל מהשקע והרם את המכסה.

הערה כאשר תנתק את כבל החשמל, התאריך והשעה יימחקו. יהיה עליך לאפס את התאריך והשעה בהמשך, כאשר תתקע חזרה את השקע החשמלי. כל פקס המאוחסן בזכרון יימחק אף הוא.

2 נקה את הזכוכית בעזרת מטלית רכה או ספוג עם מעט נוזל לניקוי זכוכית שאינו שוחק.

 אזהרה אל תשתמש בחומרים שוחקים, אצטון, בנזן או פחמן טטרכלוריד על משטח הזכוכית; חומרים אלה עלולים לגרום נזק. אל תניח או תרסס נוזל ישירות על הזכוכית; הנוזל עלול לחדור אל מתחת לזכוכית ולהזיק להתקן.

3 יבש את הזכוכית במטלית עור או ספוג צלולוז כדי למנוע היווצרות כתמים.

ניקוי תומך המכסה

שאריות זעירות עלולות להצטבר על תומך המסמכים הלבן שנמצא מתחת למכסה ה-HP all-in-one.

1 כבה את ה-HP all-in-one, נתק את כבל החשמל מהשקע והרם את המכסה.

2 נקה את תומך המסמכים הלבן במטלית רכה או בספוג טבול במעט מי סבון פושרים.

3 נקה את תומך המכסה בעדינות כדי להסיר שאריות. אל תשפשף את תומך המכסה.

4 יבש את התומך בעזרת מטלית עור או מטלית רכה.

 אזהרה אל תשתמש במגבות נייר כיוון שהן עלולות לשרוט את התומך.

5 אם דרוש ניקיון נוסף, חזור על השלבים הקודמים בעזרת אלכוהול, ונגב היטב את התומך במטלית לחה כדי להסיר את שאריות האלכוהול.

 אזהרה היזהר לא לשפוך אלכוהול על הזכוכית או על חלקים צבועים של ה-HP all-in-one ששכן אלו עלולים להזיק להתקן.

ניקוי החלק החיצוני

השתמש במטלית רכה, או בספוג שהורטב קלות לניגוב אבק, לכלוך וכתמים מן המארז. פנים ה-HP all-in-one אינו זקוק לניקוי. הרחק נוזלים מלוח הבקרה ומהחלק הפנימי של ה-HP all-in-one.

אזהרה כדי למנוע גרימת נזק לחלקים צבועים של ה-HP all-in-one, אל תשתמש באלכוהול או במוצרי ניקוי מבוססי אלכוהול לניקוי לוח הבקרה, המכסה או חלקים צבועים אחרים של ההתקן.



בדיקת רמות הדי

ניתן לבדוק בקלות את רמת אספקת הדי כדי להחליט באיזו מהירות ייתכן שתאלץ להחליף את מחסנית ההדפסה. רמת אספקת הדי מציגה את הכמות המשוערת של הדי הנותר במחסניות ההדפסה.

כדי לבדוק את רמות הדי מלוח הבקרה

← חפש את שתי הצלמיות בתחתית התצוגה הגרפית הצבעונית, המייצגות את רמת הדי שנותרה בשתי מחסניות ההדפסה המותקנות.

- הצלמית הימנית מייצגת את כמות הדי המשוערת שנותרה במחסנית ההדפסה התלת-צבעית.
- הצלמית השמאלית מייצגת את כמות הדי המשוערת שנותרה במחסנית ההדפסה השחורה.
- הצלמית הכתומה מייצגת את כמות הדי המשוערת שנותרה במחסנית הדפסת התצלומים.
- הצלמית הכחולה-אפורה מייצגת את כמות הדי המשוערת שנותרה במחסנית הדפסת התצלומים האפורה.

אם אתה משתמש במחסניות שאינן של HP או במחסניות שמולאו מחדש, או אם לא הותקנה מחסנית הדפסה באחד מתאי המחסנית, ייתכן שאחת הצלמיות או שתיהן לא יופיעו בסרגל הצלמיות. ה-HP all-in-one אינו יכול לאתר את כמות הדי הנותרת במחסניות הדפסה שאינן של HP או במחסניות שמולאו מחדש.

אם הצלמית מראה טיפת דיו חלולה, במחסנית המיוצגת באותה הצלמית נותר מעט מאוד דיו ובקרוב תצטרך להחליפה. החלף את המחסנית כאשר איכות ההדפסה מתחילה לרדת. למידע נוסף על צלמיות הדי בתצוגה הגרפית הצבעונית, ראה תצוגה גרפית צבעונית.

תוכל גם לבדוק את כמות הדי המשוערת שנותרה במחסניות הדי שלך מהמחשב. אם יש לך חיבור USB בין המחשב שלך לבין ה-HP all-in-one, עיין בעזרת **HP Image Zone Help** המוצגת על גבי המסך, כדי למצוא מידע על בדיקת מפלסי הדי מתוך **Printer Toolbox (ארגז הכלים של המדפסת)**. אם יש לך חיבור רשת, תוכל לבדוק את מפלסי הדי מתוך ה-Embedded Web Server (EWS). עיין במדריך הרשת למידע על גישה ל-EWS.

הדפסת דוח בדיקה עצמית

אם הנך נתקל בבעיות בהדפסה, עליך להדפיס דוח בדיקה עצמית, לפני החלפת מחסניות ההדפסה. דוח זה מספק לך מידע שימושי על היבטים שונים של המכשיר שלך, לרבות מחסניות ההדפסה.

1 טען נייר בגודל קווארטו, A4 או legal לתוך מגש ההזנה.

2 לחץ על **Setup (הגדרה)**.

3 לחץ על **2** ולאחר מכן לחץ על **5**.

פעולה זו מציגה את תפריט **Print Report (הדפסת דו"ח)** ואז בוחרת **Self-Test Report (דו"ח בדיקה עצמית)**.

ה-HP all-in-one מדפיסה דו"ח בדיקה עצמית העשוי להצביע על מקור בעיית ההדפסה. להלן מוצגת דוגמה של אזור בדיקת הדי בדו"ח.

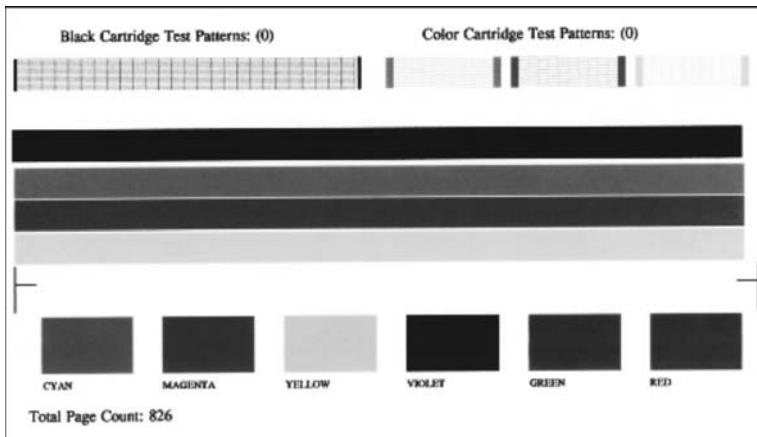

4
5
6

תבניות המבחן זהות ומציגות רשת מלאה.
 אם יש יותר מכמה קווים שבורים בדוגמה זו, עלול הדבר להצביע על בעיה בנחירי הדיו. ייתכן שתצטרך לנקות את מחסניות ההדפסה. למידע נוסף, ראה נקה את מחסניות ההדפסה.
 וודא שקווי הצבע נמשכים לאורך העמוד.
 אם הקו השחור חסר, מטושטש, מרוח אומראה קווקווים, אפשר שזוהי עדות לבעיה במחסנית ההדפסה השחורה או מחסנית הדפסת התצלומים בחריץ הימני.
 אם קו כלשהו משלושת הקווים הנותרים חסר, מטושטש, מרוח או מראה קווקווים, אפשר שזוהי עדות לבעיה במחסנית ההדפסה התלת-צבעית בחריץ השמאלי.
 וודא שגושי הצבע אחידים ושהם מייצגים את הצבעים המפורטים לעיל.

אתה אמור לראות גושים של צבע ציאן, מגנטה, צהוב, סגול, ירוק ואדום.
 אם חסרים גושים של צבע, או אם גוש צבע נראה בוצי או אינו תואם את התווית המוצגת מתחת לגוש, אפשר שזוהי עדות לכך שהדיו נגמר במחסנית ההדפסה התלת-צבעית. ייתכן שתצטרך להחליף את מחסנית ההדפסה. למידע על החלפת מחסניות הדפסה ראה החלף את מחסניות ההדפסה.

הערה לדוגמאות של צורות בדיקה, קוי צבע, וגושי צבע ממחסניות דיו נורמליות ופגומות, עיין בעזרת **HP Image Zone Help** שהגיעה עם התוכנה שלך וניתנת להצגה על המסך.

עבודה עם מחסניות הדפסה

כדי להבטיח את איכות ההדפסה הטובה ביותר מה-HP all-in-one שלך, יהיה עליך לבצע כמה נהלי תחזוקה פשוטים. סעיף זה מספק הנחיות לטיפול במחסניות דיו והוראות להחלפה, יישור וניקוי מחסניות ההדפסה.

הטיפול במחסניות ההדפסה

לפני החלפה או ניקוי של מחסנית הדפסה, עליך לדעת מהו שם החלק וכיצד לטפל במחסנית הדפסה.

שלך HP all-in-one אתה

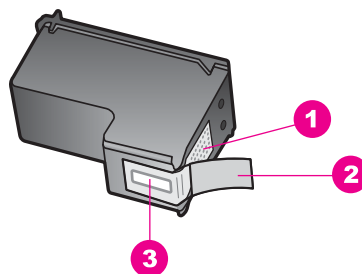

1	מגעים בצבע נחושת
2	סרט פלסטיק עם לשונית משיכה ורודה (יש להסיר לפני ההתקנה)
3	חריצי דיו מתחת לסרט

החזק את מחסניות ההדפסה בצדי הפלסטיק השחור, כשהתוויות כלפי מעלה. אל תיגע במגעי הנחושת או בחריצי הדיו

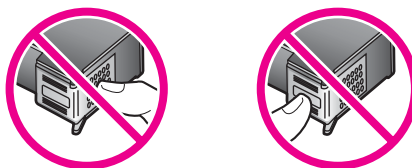

אזהרה! היזהר לא להפיל את מחסניות ההדפסה. הדבר עלול להזיק להן ולהוציאן מכלל שימוש.



החלף את מחסניות ההדפסה

כאשר רמת הדיו במחסנית ההדפסה נמוכה, מופיעה הודעה על התצוגה הגרפית הצבעונית.

הערה: תוכל לבדוק את רמת הדיו גם באמצעות ה-HP Director שהגיע עם תוכנת HP Image Zone במחשב שלך למידע נוסף, ראה בדיקת רמות הדיו.

כשתקבל הודעת אזהרה על רמת דיו נמוכה בתצוגה הגרפית הצבעונית, וודא שיש ברשותך מחסנית הדפסה נוספת להחלפה. עליך להחליף את מחסנית ההדפסה גם כשתראה טקסט דהוי או אם תתקל בבעיות של איכות הדפסה הקשורות למחסניות ההדפסה.

עצה: תוכל להיעזר בהוראות אלה גם להחלפת מחסנית ההדפסה השחורה במחסנית תמונה או במחסנית תמונה אפורה להדפסת תמונות צבעוניות או בשחור-לבן באיכות גבוהה.

כדי לברר את מספרי ההזמנה מחדש לכל מחסניות ההדפסה בהן תומך ה-HP all-in-one שלך, עיין ב-הזמנת מחסניות הדפסה. כדי להזמין מחסניות הדפסה עבור ה-HP all-in-one שלך, גש אל www.hp.com אם תתבקש לעשות כן, בחר את המדינה/האזור שלך, פעל על פי ההוראות לבחור את המוצר שלך, ואז לחץ על אחד מקישורי הקניות בעמוד זה.

כדי לנחליף מחסניות ההדפסה

1 וודא שה-HP all-in-one דלוק.

⚠ אזהרה אם ה-HP all-in-one מכונה כאשר אתה מרים את דלת הגישה למרכב ההדפסה כדי לגשת אל מחסניות ההדפסה, ה-HP all-in-one לא ישחרר את המחסניות לשם החלפתן. עלול להיגרם נזק ל-HP all-in-one אם מחסניות ההדפסה לא מעוגנות בצורה בטוחה בצד הימני כאשר אתה מנסה להסירן.

2 פתח את דלת הגישה למחסניות על ידי הרמת החלק המרכזי הקדמי של המכשיר, עד שהדלת ננעלת במקומה.
גררת ההדפסה נמצאת בקצה הימני של ה-HP all-in-one.

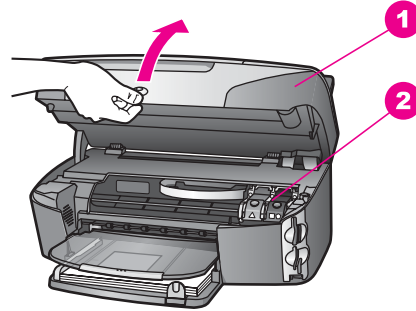

1	דלת גישה לגררת הדפסה
2	גררת הדפסה

3 כאשר גררת ההדפסה היא נייחת ודוממת, לחץ כלפי מטה והרם את התפס בתוך ה-HP all-in-one.
אם אתה מחליף את מחסנית ההדפסה בשלושה צבעים, הרם את הלשונית הירוקה מצד שמאל.
אם אתה מחליף את מחסנית ההדפסה השחורה, מחסנית התמונות או המחסנית האפורה, הרם את הלשונית השחורה שמצד ימין.

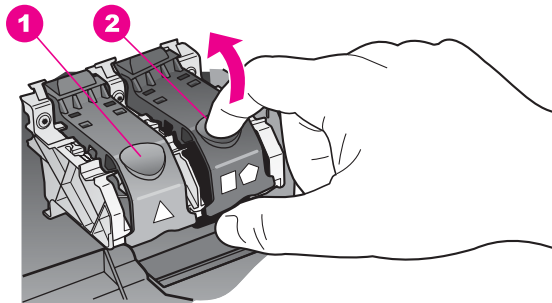

1	תפס המחסנית של המחסנית בשלושה צבעים
2	תפס המחסנית של המחסנית השחורה, מחסנית התמונות או המחסנית האפורה

4 לחץ את מחסנית ההדפסה כלפי מטה כדי לשחרר אותה ולאחר מכן משוך כלפיך מחוץ לחרוץ.

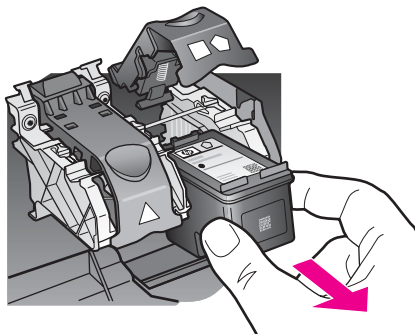

- 5 אם אתה מסיר את מחסנית ההדפסה השחורה כדי להתקין את מחסנית הדפסת התצלומים או מחסנית הדפסת התצלומים האפורה, אחסן את מחסנית ההדפסה השחורה במגן מחסנית ההדפסה.. למידע נוסף, ראה יש להשתמש במגן מחסנית ההדפסה.
- אם אתה מסיר מחסנית הדפסה מפני שהמפלס שלה נמוך או שנגמר בה הדיו, מחזר את מחסנית ההדפסה. תוכנית HP Inkjet Supplies Recycling Program (תוכנית המחזור של HP לחומרי דיו מתכלים) זמינה במדינות/אזורים רבים ומאפשרת מחזור ללא תשלום של מחסניות הדפסה משומשות. למידע נוסף, עיין באתר האינטרנט הבא:
- www.hp.com/hpinfo/globalcitizenship/environment/recycle/inkjet.html
- 6 הוצא את מחסנית ההדפסה החדשה מהאריזה, הקפד לגעת רק בפלסטיק השחור והסר בעדינות את סרט הפלסטיק באמצעות לשונית המשיכה הוורודה.

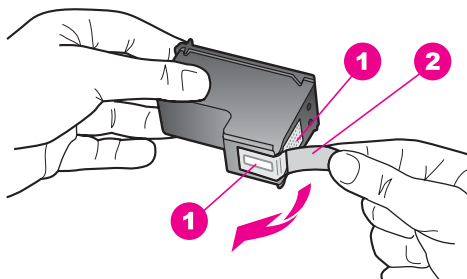

1	מגעים בצבע נחושת
2	סרט פלסטיק עם לשונית משיכה ורודה (יש להסיר לפני ההתקנה)
3	חריצי דיו מתחת לסרט

⚠ התראה אל תיגע במגעים בעלי צבע הנחושת או בחריצי הדיו. נגיעה בחלקים אלה עלולה לגרום לסתימות, כשל דיו או מגעים חשמליים גרועים.



7 החלק את מחסנית ההדפסה החדשה במורד הכבש ולתוך החרוץ הריק.. דחוף את מחסנית ההדפסה קדימה עד שהיא תינעל במקומה.
 אם למחסנית ההדפסה שאתה מתקין יש משולש לבן על התווית שלה, החלק את מחסנית ההדפסה לתוך החרוץ משמאל. התפס הוא ירוק ועליו יש משולש לבן מלא.
 אם למחסנית ההדפסה שאתה מתקין יש ריבוע לבן או מחומש לבן על התווית שלה, החלק את מחסנית ההדפסה לתוך החרוץ מימין. התפס הוא שחור ויש עליו ריבוע לבן מלא ומחומש לבן מלא.

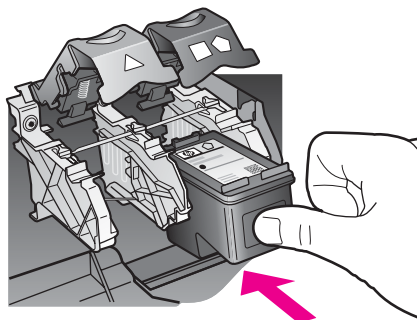

8 לחץ כלפי מטה על התפס עד שייעצר. וודא שהתפס נתפס מתחת ללשוניות התחתונות.

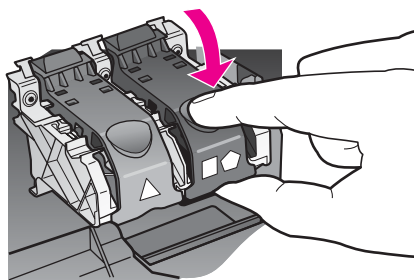

9 סגור את דלת הגישה של גררת ההדפסה.

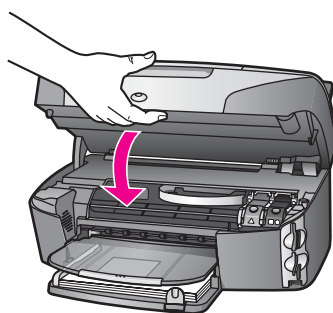

שימוש במחסנית הדפסת תצלום

באפשרותך למטב את איכות תצלומי הצבע שאתה מדפיס ומעתיק באמצעות ה-HP all-in-one שלך, אם תרכוש מחסנית הדפסת תצלומים. הסר את מחסנית ההדפסה השחורה והכנס במקומה את מחסנית

הדפסת התצלומים. כאשר מותקנות מחסנית הדפסה בשלושה צבעים ומחסנית הדפסה לצילום, מתקבלת מערכת של שישה סוגי דיו, שמספקת תצלומים באיכות משופרת. כאשר ברצונך להדפיס מסמכי טקסט רגילים, החלף חזרה למחסנית ההדפסה השחורה. השתמש במגן מחסנית ההדפסה כדי לשמור בבטחה על מחסנית ההדפסה כאשר אינה בשימוש.

- למידע נוסף על רכישת מחסנית הדפסת תצלומים, ראה הזמנת מחסניות הדפסה.
- למידע על החלפת מחסניות הדפסה ראה החלף את מחסניות ההדפסה.
- למידע נוסף על השימוש במגן מחסנית ההדפסה, ראה יש להשתמש במגן מחסנית ההדפסה.

שימוש במחסנית הדפסת תצלומים אפורה

באפשרותך למטב את איכות תצלומי השחור-לבן שאתה מדפיס ומעתיק באמצעות ה-HP all-in-one שלך, אם תרכוש מחסנית הדפסת תצלומים אפורה. הסר את מחסנית ההדפסה השחורה והכנס במקומה את מחסנית הדפסת התצלומים האפורה. כאשר מחסנית ההדפסה התלת-צבעית ומחסנית הדפסת התצלומים האפורה מותקנות ביחד, תוכל להדפיס את מלוא הטווח של גווני אפור, ובכך לשפר את איכות התצלומים בשחור-לבן.

כאשר ברצונך להדפיס מסמכי טקסט רגילים, החלף חזרה למחסנית ההדפסה השחורה. השתמש במגן מחסנית ההדפסה כדי לשמור בבטחה על מחסנית ההדפסה כאשר אינה בשימוש.

- למידע נוסף על רכישת מחסנית הדפסת תצלומים אפורה, ראה הזמנת מחסניות הדפסה.
- למידע על החלפת מחסניות הדפסה ראה החלף את מחסניות ההדפסה.
- למידע נוסף על השימוש במגן מחסנית ההדפסה, ראה יש להשתמש במגן מחסנית ההדפסה.

יש להשתמש במגן מחסנית ההדפסה

ככמה מדינות/אזורים, כאשר אתה רוכש מחסנית להדפסת תצלומים, אפשר שתקבל גם מגן מחסנית הדפסה. במדינות/אזורים אחרים, מגיע מגן מחסנית ההדפסה בקופסה יחד עם ה-HP all-in-one שלך. אם לא מצאת מגן מחסנית הדפסה לא במחסנית ההדפסה ואף לא ב-HP all-in-one שלך, תוכל להזמין מגן כזה ממחלקת התמיכה HP Support. עבור אל www.hp.com/support.

מגן מחסנית ההדפסה תוכנן להגן על מחסנית ההדפסה שלך בבטחה ולמנוע ממנה להתייבש כאשר אינה בשימוש. בכל פעם שאתה מסיר מחסנית הדפסה מתוך ה-HP all-in-one מתוך כוונה להשתמש בה שוב מאוחר יותר, אחסן אותה במגן מחסנית ההדפסה. כך למשל, אחסן את מחסנית ההדפסה השחורה במגן מחסנית הדפסה אם אתה מסיר אותה כדי שתוכל להדפיס תצלומים באיכות גבוהה באמצעות מחסנית הדפסת התצלומים והמחסנית התלת-צבעית.

כדי להכניס מחסנית הדפסה לתוך מגן מחסנית ההדפסה

← החלק את מחסנית ההדפסה לתוך מגן מחסנית ההדפסה בזווית קלה עד שהיא תיכנס היטב למקומה בנקישה.

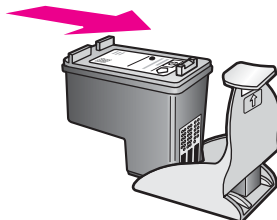

כדי להסיר את מחסנית ההדפסה ממגן מחסנית ההדפסה

← לחץ כלפי מטה ולאחור בחלק העליון של מגן המחסנית כדי לשחרר את המחסנית ולאחר מכן החלק את המחסנית החוצה מתוך המגן.

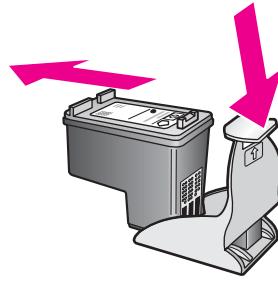

יישר את מחסניות ההדפסה בקו אחד

בכל פעם שאתה מתקין או מחליף מחסנית הדפסה, מודיעה לך ה-HP all-in-one שעלייך ליישר את המחסניות בקו אחד. תוכל גם ליישר את מחסניות ההדפסה בכל עת מתוך לוח הבקרה או באמצעות תוכנת ה-**HP Image Zone** במחשב שלך. יישור מחסניות ההדפסה מבטיח פלט איכותי.

הערה אם תסיר ותתקין שוב את אותה מחסנית ההדפסה, ה-HP all-in-one לא תציג הודעה המבקשת ליישר את מחסניות ההדפסה. ה-HP all-in-one זוכרת את ערכי היישור עבור אותה מחסנית הדפסה, כך שאינך צריך לחזור וליישר את מחסניות ההדפסה.

כדי ליישר את מחסניות ההדפסה באמצעות לוח הבקרה כשתבקש לעשות זאת

← וודא שבמגש ההזנה יש לך נייר לבן רגיל שעדיין לא נעשה בו שימוש, בגודל קווארטו או A4, ואז לחץ על **OK (אישור)**.

ה-HP all-in-one מדפיסה גיליון יישור מחסנית הדפסה ומיישרת את מחסניות ההדפסה. מחזר את הדף או זרוק אותו.

הערה אם הטענת נייר צבעוני למגש ההזנה בעת יישור מחסניות ההדפסה, עלול תהליך היישור להיכשל. טען לתוך מגש ההזנה נייר לבן רגיל שעדיין לא נעשה בו שימוש, ואז נסה לבצע את היישור שוב.

אם תהליך היישור נכשל בשנית, אפשר שהחיישן או מחסנית ההדפסה שלך פגומים. צור קשר עם מחלקת התמיכה של HP עבור אל www.hp.com/support אם תבקש לעשות כן, בחר את המדינה/האזור שלך, ואז לחץ על **Contact HP (יצירת קשר עם HP)** עבור מידע על הזמנת תמיכה טכנית.

כדי ליישר את המחסניות מלוח הבקרה בכל עת

- 1 טען נייר בגודל קווארטו או A4 שלא נעשה בו שימוש לתוך מגש ההזנה.
- 2 לחץ על **Setup (הגדרה)**.
- 3 לחץ על **6**, ואז לחץ על **2**.

פעולה זו מציגה את תפריט **Tools (כלים)** ואז בוחרת **Align Print Cartridge (יישור מחסנית הדפסה)**.

ה-HP all-in-one מדפיסה גיליון יישור מחסנית הדפסה ומיישרת את מחסניות ההדפסה. מחזר את הדף או זרוק אותו.

למידע על יישור מחסניות ההדפסה באמצעות תוכנת ה-**HP Image Zone** שהגיעה עם ה-HP all-in-one שלך, עיין בעזרה המוצגת על גבי המסך: **HP Image Zone Help (עזרת)** שהגיעה עם התוכנה שלך.

נקת את מחסניות ההדפסה

יש להשתמש במאפיין זה כאשר בדו"ח הבדיקה העצמית קיימות מריחות של דיו או קווים לבנים העוברים דרך קווי הצבע האחרים. אין לנקות את מחסניות ההדפסה שלא לצורך, מאחר ופעולה זו מבזבזת דיו ומקצרת את חיי נחירי הדיו.

כדי לנקות את מחסניות ההדפסה מלוח הבקרה

- 1 טען נייר בגודל קווארטו או A4 שלא נעשה בו שימוש לתוך מגש ההזנה.
- 2 לחץ על **Setup (הגדרה)**.
- 3 לחץ על **6**, ואז לחץ **1**.

פעולה זו מציגה את תפריט **Tools (כלים)** ואז בוחרת **Clean Print Cartridge (ניקוי מחסנית הדפסה)**.

ה-HP all-in-one מדפיסה עמוד, אותו תוכל למחזר או להשליך. אם איכות ההעתקה או ההדפסה עדיין נראית לך גרועה אחרי שניקית את מחסניות ההדפסה, נסה לנקות את מגעי מחסנית ההדפסה לפני שתחליף את המחסנית הפגועה. למידע על ניקוי מגעי מחסנית ההדפסה, ראה **נקה את מגעי מחסנית ההדפסה**. למידע על החלפת מחסניות ההדפסה, ראה **החלף את מחסניות ההדפסה**.

למידע על ניקוי מחסניות ההדפסה באמצעות תוכנת ה-**HP Image Zone** שהגיעה עם ה-HP all-in-one שלך, עיין בעזרה המוצגת על גבי המסך: **HP Image Zone Help (עזרת)** שהגיעה עם התוכנה שלך.

נקה את מגעי מחסנית ההדפסה

נקה את מגעי מחסנית ההדפסה רק אם קיבלת הודעות חוזרות ונשנות בתצוגה הגרפית הצבעונית, המבקשות ממך לבדוק מחסנית הדפסה, אחרי שכבר ניקית או יישרת את מחסניות ההדפסה. לפני שתנקה את מגעי מחסנית ההדפסה, הסר את המחסנית ובדוק שאין שום דבר המכסה את מגעי המחסנית, ואז חזור והתקן את המחסנית. אם תמשיך לקבל הודעות המבקשות ממך לבדוק את מחסניות ההדפסה, נקה את מגעי מחסנית ההדפסה. וודא שלרשותך עומדים החומרים הבאים:

- ספוגיות יבשות מגומי מוקצף, בד נטול מוך, או כל חומר רך שלא יתפורר או ישאיר סיבים.
 - מים מזוקקים, מסוננים או מינרלים (מי ברז עלולים להכיל מזהמים המסוגלים להזיק למחסניות ההדפסה).
- ⚠ אזהרה **אל** תשתמש בחומרים לניקוי משטחים או באלכוהול לניקוי מגעי מחסנית ההדפסה. חומרים אלה עלולים להזיק למחסנית ההדפסה או ל-HP all-in-one.

כדי לנקות את מגעי מחסנית ההדפסה

- 1 הדלק את ה-HP all-in-one ופתח את דלת הגישה לגררת ההדפסה. גררת ההדפסה נמצאת בקצה הימני של ה-HP all-in-one.
- 2 המתן עד שגררת ההדפסה תהיה דוממת ושקטה, ואז הוצא את הכבל החשמלי מגב ה-HP all-in-one. כאשר תנתק את כבל החשמל, התאריך והשעה בהמשך, כאשר תחבר מחדש את כבל החשמל. למידע נוסף, ראה **הגדרת התאריך והשעה**. גם פקסים המאוחסנים בזיכרון יימחקו כאשר תנתק את כבל החשמל.
- 3 הרם את אחד התפסים למצב פתוח, ואז הסר את מחסנית ההדפסה. **הערה** אל תסיר את שתי מחסניות ההדפסה בו-זמנית. הסר ונקה מחסנית הדפסה אחת בכל פעם. אל תשאיר את מחסנית ההדפסה מחוץ ל-HP all-in-one ליותר מ-30 דקות.
- 4 בדוק אם לא נוצרו שאריות דיו ולכלוך על מגעי מחסנית ההדפסה
- 5 טבול ספוג ניקוי נקי מגומי מוקצף או בד נטול מוך במים מזוקקים וסחט היטב כדי להסיר מים עודפים.
- 6 אחוז את מחסנית ההדפסה בצדדים.
- 7 נקה רק את המגעים בעלי צבע הנחושת. למידע נוסף על ניקוי אזור נחירי הדיו, עיין ב- **נקה את האזור סביב נחירי הדיו**.

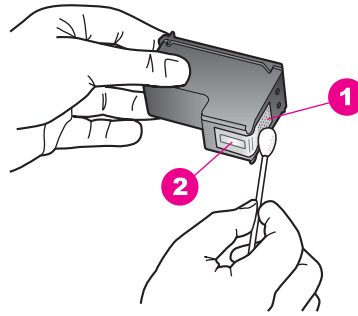

1	מגעים בצבע נחושת
2	נחירי דיו (אל תנקה)

- 8 הכנס את מחסנית ההדפסה חזרה לחריץ הגררה וסגור את התפס.
- 9 חזור על הפעולות אלה במידת הצורך עם המחסנית השנייה.
- 10 סגור בזהירות את דלת הגישה לגררת ההדפסה וחבר חזרה את כבל החשמל לגב ה-HP all-in-one.

נקת את האזור סביב נחירי הדיו

אם משתמשים ב-HP all-in-one בסביבה מאובקת, אפשר שתצטבר כמות קטנה של פסולת בתוך ההתקן. פסולת זו עלולה לכלול אבק, שיער, או סיבי שטיחים ובגדים. כאשר הפסולת נכנסת למחסניות ההדפסה, היא עלולה לגרום למריחות וכתמי דיו על העמודים המודפסים. ניתן לתקן מריחות דיו באמצעות ניקוי סביב נחירי הדיו כפי שמתואר כאן.

הערה נקת את האזור סביב נחירי הדיו רק אם אתה ממשיך לראות מריחות וכתמים על העמודים המודפסים אחרי שכבר ניקית את מחסניות ההדפסה באמצעות לוח הבקרה או ה-HP Image Zone. למידע נוסף, עיין ב-נקת את מחסניות ההדפסה.

וודא שלרשותך עומדים החומרים הבאים:

- ספוגיות יבשות מגומי מוקצף, בד נטול מוך, או כל חומר רך שלא יתפורר או ישאיר סיבים.
- מים מזוקקים, מסוננים או מינרלים (מי ברז עלולים להכיל מזהמים המסוגלים להזיק למחסניות ההדפסה).

אזהרה **אל** תיגע במגעים בעלי צבע הנחושת או בנחירי הדיו. נגיעה בחלקים אלה עלולה לגרום לסתימות, כשל דיו או מגעים חשמליים גרועים. 

כדי לנקות את האזור סביב נחירי הדיו

- 1 הדלק את ה-HP all-in-one ופתח את דלת הגישה לגררת-ההדפסה. גררת ההדפסה נמצאת בקצה הימני של ה-HP all-in-one.
- 2 המתן עד שגררת ההדפסה תהיה דוממת ושקטה, ואז הוצא את הכבל החשמלי מגב ה-HP all-in-one. כאשר תנתק את כבל החשמל, התאריך והשעה יימחקו. לצטרך לכוון מחדש את התאריך והשעה בהמשך, כאשר תחבר מחדש את כבל החשמל. למידע נוסף, ראה הגדרת התאריך והשעה. גם פקסים המאוחסנים בזיכרון יימחקו כאשר תנתק את כבל החשמל.
- 3 הרם את אחד התפסים למצב פתוח, ואז הסר את מחסנית ההדפסה. הערה אל תסיר את שתי מחסניות ההדפסה בו-זמנית. הסר ונקת מחסנית הדפסה אחת בכל פעם. אל תשאיר את מחסנית ההדפסה מחוץ ל-HP all-in-one למשך יותר מ-30 דקות.
- 4 הנח את מחסנית ההדפסה על פיסת נייר כאשר נחירי הדיו פונים כלפי מעלה.

- 5 הרטב קלות ספוגית נקיה במים מזוקקים.
6 נקה בספוגית את פני השטח ואת הקצוות באזור נחיר הדיו, כפי שמוצג באיור שלהלן.

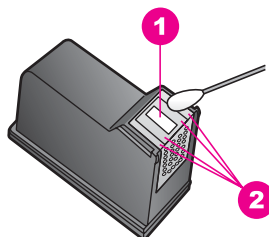

1	לוחית נחיר (אל תנקה)
2	פני השטח והקצוות סביב אזור נחיר הדיו

אזהרה אל תנקה את לוחית הנחיר.



- 7 הכנס את מחסנית ההדפסה חזרה לחרוץ הגררה וסגור את התפס.
8 חזור על הפעולות אלה במידת הצורך עם המחסנית השנייה.
9 סגור בזהירות את דלת הגישה לגררת ההדפסה וחבר חזרה את כבל החשמל לגב ה-HP all-in-one.

שנה את הגדרות ההתקן

תוכל לשנות את הגדרות משך החסכון בחשמל ואת משך עיכוב בקשת הפעולה ב-HP all-in-one שלך, כך שתתאמנה להעדפותיך. באפשרותך לשחזר את הגדרות ההתקן המקוריות כפי שהיו בעת רכישת ההתקן שלך.. פעולה זו תמחק ברירות מחדל חדשות כלשהן שהגדרת.

הגדרת משך הזמן לחסכון בחשמל

הנורה בסרוק של ה-HP all-in-one שלך נשאר דלוקה משך זמן נתון, כך שה-HP all-in-one מוכנה מייד להגיב לבקשתך. כאשר לא היתה ה-HP all-in-one בשימוש משך אותו זמן נתון, היא מכבה את הנורה כדי לחסוך בחשמל. ניתן לצאת ממצב זה על-ידי לחיצה על לחצן כלשהו בלוח הקדמי. ה-HP all-in-one שלך הוגדרה כך שתיכנס באופן אוטומטי למצב של חסכון בחשמל כעבור 12 שעות. פעל על פי הצעדים הבאים, אם ברצונך שה-HP all-in-one תיכנס למצב זה מוקדם יותר.

- 1 לחץ על **Setup (הגדרה)**.
 - 2 לחץ על **7**, אז לחץ על **2**.
- פעולה זו תציג את תפריט **Preferences (העדפות)** ואז תבחר את **Set Power Save Mode Time (הגדר את משך הזמן לחסכון בחשמל)**.
- 3 לחץ ▼ כדי לבחור את הזמן הנכון, ואז לחץ **OK (אישור)**.
- תוכל לבחור 1, 4, 8 או 12 שעות עבור משך הזמן להפעלת החסכון בחשמל.

הגדר את משך השהיית הודעה

אפשרות שינוי **Prompt Delay Time (משך השהיית הודעה)** מאפשרת לך לשלוט במשך הזמן העובר עד שהודעה מעוררת אותך לנקוט פעולה נוספת.. כך למשל, אם לחצת **Copy (העתק)** וזמן משך השהיית הודעה עבר בלא שלחצת על לחצן נוסף כלשהו, הודעה: "Press START to copy" (לחץ התחל כדי להעתיק). לחץ **Press Number or OK to select** (לחץ מספר או אישור כדי לבחור). תופיע בתצוגה הגרפית הצבעונית. תוכל לבחור **Fast (מהירה)**, **Normal (רגילה)**, **Slow (איטית)**, or

Off (כיבוי). אם תבחר **Off** (כיבוי), לא יופיעו רמזים בתצוגה הגרפית הצבעונית, אולם תופענה הודעות אחרות, כמו התראות מפלס דיו נמוך והודעות שגיאה.

1 לחץ על **Setup** (הגדרה).

2 לחץ **7**, ואז לחץ **3**.

פעולה זו מציגה את התפריט **Preferences** (העדפות) ובוחרת את **Set Prompt Delay Time** (הגדר זמן השהיית הודעה)

3 לחץ ▼ כדי לבחור את הזמן ההשהייה, ואז לחץ **OK** (אישור).

שחזר את ערכי ברירה המחדל של היצרן

תוכל לשחזר את ההגדרות המקוריות של היצרן כפי שהיו כאשר רכשת את HP all-in-one שלך.

הערה שחזור ערכי ברירת המחדל של היצרן לא ישנה את מידע התאריך שהגדרת וכן לא ישפיע על שינויים כלשהם שערכת בהגדרות הסריקה, השפה והגדרות המדינה/אזור.

באפשרותך לבצע תהליך זה רק מלוח הבקרה.

1 לחץ על **Setup** (הגדרה).

2 לחץ על **6**, ואז לחץ על **3**.

פעולה זו מציגה את תפריט **Tools** (כלים) ואז בוחרת **Restore Factory Defaults** (שחזור ברירות המחדל של היצרן).

הגדרות ערכי ברירת המחדל של היצרן תשוחזרנה.

צלילי תחזוקה עצמית

אפשר שה-HP all-in-one תשמיע רעשים אחרי תקופות ארוכות (בערך שבועיים) של חוסר פעילות. זוהי פעולה רגילה הנדרשת כדי להבטיח שה-HP all-in-one תפיק את ההדפסות האיכותיות ביותר.

16 מידע לפתרון בעיות

פרק זה מכיל מידע איתור תקלות עבור ה-HP all-in-one. מידע ספציפי ניתן לגבי נושאי התקנה והגדרת תצורה, וכמה נושאים תפעוליים. למידע נוסף על איתור תקלות, עיין בעזרת **HP Image Zone Help** שקיבלת עם התוכנה שלך, ומוצגת על המסך.

בעיות רבות נגרמות כאשר ה-HP all-in-one מחובר למחשב באמצעות כבל USB לפני שתוכנת ה-HP all-in-one מותקנת במחשב. אם חיברת את ה-HP all-in-one למחשב שלך לפני שמסך התקנת התוכנה יבקש ממך לעשות כן, עליך לבצע את הצעדים הבאים:

- 1 נתק את כבל ה-USB מהמחשב.
- 2 הסר את התוכנה (אם כבר התקנת אותה).
- 3 הפעל מחדש את המחשב שלך.
- 4 כבה את ה-HP all-in-one, המתן דקה אחת והפעל אותה מחדש.
- 5 התקן מחדש את תוכנת ה-HP all-in-one. אל תחבר את כבל ה-USB למחשב עד שלא תתבקש לעשות זאת במסך התקנת התוכנה.

למידע על הסרה והתקנה חוזרת של התוכנה, ראה **הסר את התוכנה והתקן אותה מחדש**. חלק זה מכיל את הנושאים הבאים:

- **איתור תקלות במהלך ההתקנה:** מכיל מידע על איתור תקלות במהלך התקנת תוכנה, התקנת חומרה, התקנת פקס והתקנת HP Instant Share.
- **איתור תקלות תפעול:** מכיל מידע על בעיות העלולות לצוץ במהלך משימות רגילות כאשר משתמשים במאפייני ה-HP all-in-one.
- **עדכון התקן:** בהסתמך על עצות ממחלקת תמיכת הלקוחות של HP או הודעה בתצוגה הגרפית הצבעונית, תוכל לגשת לאתר התמיכה של HP באינטרנט כדי להוריד עדכון עבור ההתקן שלך. סעיף זה מכיל מידע על עדכון ההתקן שלך.

לפני שתתקשר לתמיכה של HP

אם יש לך בעיה, פעל על פי הצעדים הבאים:

- 1 בדוק את התייעוד שהגיע עם ה-HP all-in-one.
 - **Setup Guide (מדריך התקנה):** מדריך ההתקנה מסביר כיצד להתקין את ה-HP all-in-one.
 - **User Guide (מדריך למשתמש):** המדריך למשתמש הוא הספר שאתה קורא. ספר זה מתאר את מאפייני היסוד של ה-HP all-in-one, מסביר כיצד להשתמש ב-HP all-in-one בלא לחבר אותה למחשב, ומכיל מידע על איתור תקלות בשלבי ההתקנה והתפעול.
 - **HP Image Zone Help:** עזרת **HP Image Zone Help** המוצגת על המסך, מתארת כיצד להשתמש ב-HP all-in-one עם המחשב ומכילה מידע נוסף על איתור תקלות שאינו מכוסה במדריך למשתמש.
 - **Readme file:** קובץ ה-Readme מכיל מידע על בעיות התקנה אפשריות ודרישות מערכת. למידע נוסף, ראה **צפה בקובץ ה-Readme**.
 - **Network Guide (מדריך רשת):** מדריך הרשת מסביר כיצד להתקין את ה-HP all-in-one שלך ברשת.
- 2 אם אינך מסוגל לפתור את הבעיה באמצעות המידע במסמך זה, בקר באתר www.hp.com/support כדי לבצע את הדברים הבאים:
 - לגשת לדפי תמיכה מקוונים.
 - לשלוח ל-HP הודעת דוא"ל כדי לקבל תשובות על השאלות שלך.
 - ליצור קשר עם טכנאי HP באמצעות צ'ט מקוון.
 - לבדוק אם קיימים עדכוני תוכנה.

- אפשרויות התמיכה זמינותה משתנים בהתאם למוצר, למדינה/אזור ולשפה.
- 3 צור קשר עם נקודת המכירה המקומית שלך. אם תתרחש תקלת חומרה ב-HP all-in-one, תתבקש להביא את ה-HP all-in-one למקום בו רכשת אותה. שירות זה ניתן בחינם במהלך תקופת האחריות המוגבלת של ה-HP all-in-one. אחרי תקופת האחריות, תקבל הצעת מחיר עבור השירות.
- 4 אם לא הצלחת לפתור את הבעיה באמצעות העזרה המקוונת או אתרי האינטרנט של HP, טלפן למחלקת התמיכה של HP באמצעות מספר הטלפון המתאים למדינתך/אזורך. למידע נוסף, ראה קבל תמיכה מ HP.

צפה בקובץ ה-Readme

לקבלת מידע נוסף על בעיות התקנה אפשריות ודרישות המערכת, אפשר שתצפה לעיין בקובץ Readme.

- במערכת הפעלה Windows, תוכל לגשת לקובץ ה-Readme מסרגל המשימות של חלונות באמצעות לחיצה על **Start (התחל)**, הצבעה על **Programs (תוכניות)** או **All Programs (כל התוכניות)**, הצבעה על **Hewlett-Packard**, הצבעה על **HP Photosmart 2600/2700 series** **all-in-one**, ואז לחיצה על **View the Readme File (צפה בקובץ Readme)**.
- ב- Macintosh 9 OS או X OS, באפשרותך לגשת לקובץ Readme על-ידי לחיצה כפולה על הסמל שנמצא ברמה העליונה של תיקיית תקליטור התוכנה של ה-HP all-in-one.

איתור תקלות במהלך ההתקנה:

סעיף זה כולל עצות לאיתור תקלות במהלך ההתקנה והגדרת התצורה, תוך התייחסות לכמה מהנושאים הנפוצים ביותר הקשורים לחומרה, תוכנה, פקס, ומאפייני ה- **HP Instant Share** של ה- HP all-in-one.

איתור תקלות במהלך התקנת חומרה

השתמש בחלק זה כדי לפתור בעיות כלשהן העלולות להתרחש במהלך התקנת חומרת ה-HP all-in-one.

איני מצליח להדליק את ה-HP all-in-one שלי

פתרון

ודא שכל אחד מכבלי החשמל מחובר היטב, והמתן מספר רגעים עד שה-HP all-in-one יופעל. אם זו הפעם הראשונה בה הדלקת את ה-HP all-in-one, אפשר שתהליך ההדלקה יארך עד לדקה שלמה. בנוסף, אם ה-HP all-in-one מחובר ללוח שקעים, ודא שלוח השקעים מופעל.

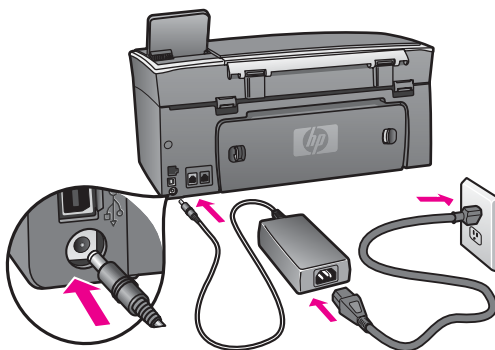

חיברתי את כבל ה-USB, אולם איני מצליח להשתמש ב-HP all-in-one עם המחשב שלי

פתרון

עליך להתקין תחילה את התוכנה שהגיעה עם ה-HP all-in-one שלך, לפני שתחבר את כבל ה-USB. במהלך ההתקנה, אל תכניס את כבל ה-USB לשקע המתאים לו לפני שתקבל הוראה לעשות זאת במסגרת ההוראות המוצגות על המסך. חיבור כבל ה-USB לפני שתבקש לעשות זאת עלול לגרום לשיגאות.

מרגע שהתקנת את התוכנה, חיבור המחשב שלך אל ה-HP all-in-one שלך באמצעות כבל USB הוא עניין פשוט. פשוט תקע קצה אחד של כבל ה-USB לתוך גב המחשב שלך, ואת הקצה השני לתוך גב ה-HP all-in-one. תוכל להתחבר לכל יציאת USB בגב המחשב שלך.

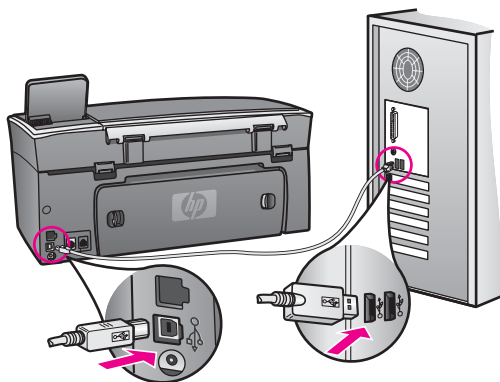

אני מקבל הודעה בתצוגה הגרפית הצבעונית המבקשת לחבר את מכסה הלוח הקדמי

פתרון

משמעות ההודעה היא שמכסה הלוח הקדמי אינו מחובר או שהוא אינו מחובר כשורה. הקפד ליישר את המכסה מעל לכפתורים בחלק בעליון של ה-HP all-in-one והכנס אותו למקומו היטב עד הישמע קול נקישה.

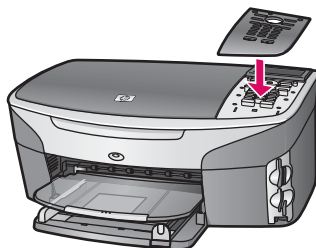

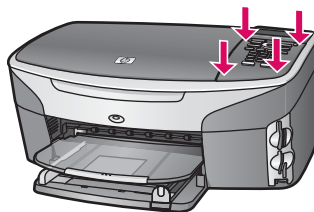

התצוגה הגרפית הצבעונית מציגה שפה לא נכונה

פתרון

בדרך כלל, מגדירים את השפה ואת המדינה/אזור כאשר מתקינים לראשונה את ה-HP all-in-one. עם זאת, תוכל לשנות הגדרות אלו בכל עת באצעות הנוהל הבא:

- 1 לחץ על **Setup (הגדרה)**.
- 2 לחץ **7**, ואז לחץ **1**.
פעולה זו בוחרת **Preferences (העדפות)**, ואז בוחרת **Set Language & Country/ Region (הגדר שפה ומדינה/אזור)**.
תופיע רשימה של שפות. תוכל לגלול דרך רשימת השפות באמצעות לחיצה על חיצו ה-▲ וה-▼.
- 3 כאשר השפה שלך מסומנת, לחץ **OK (אישור)**.
- 4 כאשר תתבקש לעשות זאת, לחץ **1** עבור כן או **2** עבור לא.
יפיעו המדינות/אזורים עבור השפה הנבחרת. לחץ ▲ או ▼ כדי לגלול דרך הרשימה.
- 5 כאשר השפה שאתה מעוניין לבחור בה מודגשת, לחץ **OK (אישור)**.
- 6 כאשר תתבקש לעשות זאת, לחץ **1** עבור כן או **2** עבור לא.

המידות המוצגות בתפריטים בתצוגה הגרפית הצבעונית אינן נכונות

פתרון

אפשר שבחרת מדינה/אזור שגוי כאשר התקנת את ה-HP all-in-one שלך. המדינה/אזור שבחרים קובעים את גדלי הנייר המוצגים בתצוגה הגרפית הצבעונית.

כדי לשנות את המדינה/אזור, עליך להגדיר תחילה מחדש את שפת ברירת המחדל. בדרך כלל, מגדירים את השפה ואת המדינה/אזור כאשר מתקינים לראשונה את ה-HP all-in-one. עם זאת, תוכל לשנות הגדרות אלו בכל עת באצעות הנוהל הבא:

- 1 לחץ על **Setup (הגדרה)**.
- 2 לחץ **7**, ואז לחץ **1**.
פעולה זו בוחרת **Preferences (העדפות)**, ואז בוחרת **Set Language & Country/ Region (הגדר שפה ומדינה/אזור)**.
תופיע רשימה של שפות. תוכל לגלול דרך רשימת השפות באמצעות לחיצה על חיצו ה-▲ וה-▼.
- 3 כאשר השפה שלך מסומנת, לחץ **OK (אישור)**.
- 4 כאשר תתבקש לעשות זאת, לחץ **1** עבור כן או **2** עבור לא.
יפיעו המדינות/אזורים עבור השפה הנבחרת. לחץ ▲ או ▼ כדי לגלול דרך הרשימה.
- 5 כאשר השפה שאתה מעוניין לבחור בה מודגשת, לחץ **OK (אישור)**.
- 6 כאשר תתבקש לעשות זאת, לחץ **1** עבור כן או **2** עבור לא.

אני מקבל הודעה בתצוגת הלוח הקדמי המבקשת ליישר את מחסניות ההדפסה

פתרון

ה- HP all-in-one מבקשת ממך ליישר את המחסניות בכל פעם שאתה מתקין מחסנית הדפסה חדשה. למידע נוסף, ראה **יישר את מחסניות ההדפסה בקו אחד**.

הערה אם תסיר ותתקין שוב את אותה מחסנית ההדפסה, ה-HP all-in-one לא תציג הודעה המבקשת ליישר את מחסניות ההדפסה. ה- HP all-in-one זוכרת את ערכי היישור עבור אותה מחסנית הדפסה, כך שאינך צריך לחזור וליישר את מחסניות ההדפסה.

אני מקבל הודעה בתצוגה הגרפית הצבעונית שיישור מחסנית ההדפסה נכשל.

סיבה

סוג הנייר שהוטען למגש ההזנה שגוי.

פתרון

אם הטענת נייר צבעוני למגש ההזנה בעת יישור מחסניות ההדפסה, תהליך היישור ייכשל. טען לתוך מגש ההזנה נייר לבן בגודל A4 שעדיין לא נעשה בו שימוש, ואז נסה לבצע את היישור שוב..

אם תהליך היישור נכשל בשנית, אפשר שהחיישן או מחסנית ההדפסה שלך פגומים. צור קשר עם מחלקת התמיכה של HP עבור אל www.hp.com/support אם תבקש לעשות כן, בחר את המדינה/האזור שלך, ואז לחץ על **Contact HP (יצירת קשר עם HP)** עבור מידע על הזמנת תמיכה טכנית.

סיבה

סרט מגן מכסה את מחסניות ההדפסה.

פתרון

בדוק כל מחסנית הדפסה. אם הסרט הפלסטי עדיין מכסה את נחירי הדיו, הסר בעדינות את הסרט הפלסטי באמצעות לשונית המשיכה הורודה. אל תגע בנחירי הדיו או במגעים שצבעם נחושת.

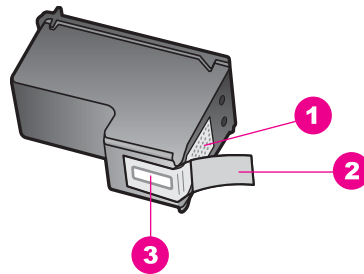

1	מגעים בצבע נחושת
2	סרט פלסטיק עם לשונית משיכה ורודה (יש להסיר לפני ההתקנה)
3	חירי דיו מתחת לסרט

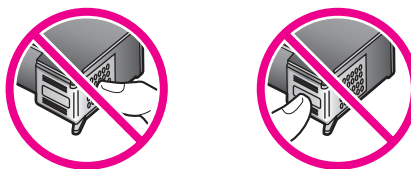

הכנס מחדש את מחסניות ההדפסה וודא שהוכנסו במלואן ושהן נעולות במקום.

סיבה

המגעים במחסנית ההדפסה אינם נוגעים במגעים שבמגררת ההדפסה.

פתרון

הסר והכנס מחדש את מחסניות ההדפסה. וודא שהמחסניות הוכנסו במלואן וננעלו במקומן.

סיבה

מחסנית ההדפסה או החיישן פגומים.

פתרון

צור קשר עם מחלקת התמיכה של HP עבור אל www.hp.com/support אם תתבקש לעשות כן, בחר את המדינה/האזור שלך, ואז לחץ על **Contact HP (יצירת קשר עם HP)** עבור מידע על הזמנת תמיכה טכנית.

ה- HP all-in-one אינה מדפיסה

פתרון

אם HP all-in-one שלך והמחשב שלך אינם מתקשרים אחד עם השני, נסה לבצע את הפעולות הבאות:

- בדוק את כבל ה-USB. אם אתה משתמש בכבל ישן יותר, אפשר שהוא לא עובד כראוי. נסה לחבר אותו למוצר אחר כדי לראות אם כבל ה-USB עובד. אם נתקלת בבעיות, אפשר שיש להחליף את כבל ה-USB. וודא גם שאורך הכבל אינו עולה על 3 מטרים.
- וודא שהמחשב שלך מוכן ל-USB. כמה מערכות הפעלה, כמו מערכת הפעלה Windows 95 ו-Windows NT, אינן תומכות בחיבורי USB. למידע נוסף, בדוק את התיעוד שהגיע עם מערכת ההפעלה שלך.
- בדוק את החיבור בין ה- HP all-in-one שלך לבין המחשב שלך. וודא שכבל ה-USB תקוע כראוי בתוך כניסת ה-USB בגב ה- HP all-in-one שלך. וודא שהקצה האחר של כבל ה-USB תקוע לתוך כניסת ה-USB במחשב שלך. אחרי שהכבל חובר כראוי, כבה את ה- HP all-in-one שלך והדלק אותה שוב.

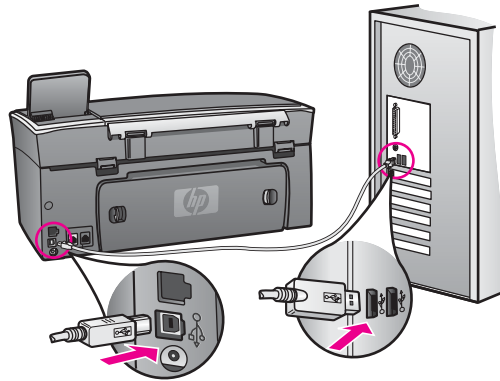

- בדוק מדפסות או סורקים אחרים. אפשר שיהיה עליך לנתק את המוצרים הישנים יותר מהמחשב שלך.
 - אם ה-HP all-in-one שלך מחוברת ברשת, עיין במדריך הרשת שהגיע עם ה-HP all-in-one שלך.
 - אחרי שתבדוק את החיבורים, נסה להפעיל שוב את המחשב שלך. כבה את ה-HP all-in-one שלך והדלק אותה שוב.
 - במידת הצורך, הסר את תוכנת ה-HP Image Zone והתקן אותה שוב. למידע נוסף, ראה הסר את התוכנה והתקן אותה מחדש.
- למידע נוסף על התקנת ה-HP all-in-one שלך וחיבורה למחשב, עיין במדריך למשתמש שהגיע עם ה-HP all-in-one שלך.

אני מקבל הודעה בתצוגה הגרפית הצבעונית בדבר היתקעות נייר או גררה חסומה

פתרון

אם הודעת השגיאה של נייר חסום או גררה חסומה מופיעה שוב בתצוגה הגרפית הצבעונית, אפשר שנשאר חומר אריזה בתוך ה-HP all-in-one. הרם את דלת הגישה לגררת ההדפסה כדי לחשוף את מחסניות ההדפסה והסר כל חומר אריזה (כגון סרט או קרטון) או כל גוף זר אחר החוסם את מסלול הגררת.

אתור תקלות התקנה תוכנה

אם תתקל בבעיות במהלך התקנה התוכנה, ראה את הנושאים שבהמשך לקבלת פתרון אפשרי. אם נתקלת בבעיית חומרה במהלך ההתקנה, עיין ב-**איתור תקלות במהלך התקנת חומרה**.

הדברים הבאים מתרחשים במהלך התקנה רגילה של תוכנת HP all-in-one:

- 1 ה-CD-ROM של HP all-in-one מופעל אוטומטית.
- 2 התוכנה מותקנת.
- 3 קבצים מועתקים לכונן הקשיח שלך.
- 4 אתה מתבקש לחבר את ה-HP all-in-one למדפסת שלך.
- 5 המילה OK וסימן ביקורת בצבע ירוק מופיעים על מסך אשף ההתקנה
- 6 אתה מתבקש להפעיל מחדש את המחשב שלך.
- 7 אשף התקנת הפקס יופעל.
- 8 מופעל תהליך ההרשמה.

אם אחד מהנ"ל לא אירע, ייתכן שקיימת בעיה בהתקנה. כדי לבדוק את ההתקנה ב-PC, אמת את הדברים הבאים:

- הפעל את ה-HP Director ובדוק כדי לוודא שהצלמיות הבאות הופיעו: **Scan Picture** (רוק תמונה), **Scan Document** (רוק מסמך), **Send Fax** (שלח פקס) ו- **HP Gallery**. למידע

נוסף על הפעלת **HP Director**, עיין בעזרת **HP Image Zone Help** שהגיעה עם התוכנה שלך ומוצגת על גבי המסך. אם הצלמיות אינן מופיעות מייד, אפשר שיהיה עליך להמתין כמה דקות עד שה-HP all-in-one שלך תתחבר למחשב שלך. אחרת, ראה חלק מהסמלים חסר ב-HP Director.

הערה אם ביצעת התקנה מזערית של התוכנה (בניגוד להתקנה טיפוסית), ה-**HP Image Zone** (ה**העתקה**) אינם מותקנים ולא יהיו זמינים מה-**HP Director**.

- פתח את תיבת הדו-שיח של המדפסות ובדוק כדי לוודא שה-HP all-in-one רשומה.
- בדוק במגש המערכת בפינה הימנית הקיצונית של סרגל המשימות של חלונות, כדי לוודא שיש שם צלמית HP all-in-one. הוא מצביע על כך שה-HP all-in-one מוכנה.

לא קורה דבר כשאני מכניס את התקליטור לכונן התקליטורים במחשב

פתרון

בצע את הפעולות הבאות:

- 1 מתפריט ה-**Start** (ה**תחל**) במערכת ההפעלה Windows, לחץ על **Run** (ה**רץ**).
- 2 בתיבת הדו-שיח **Run** (ה**רץ**), הזן את הפקודה **d:\setup.exe** (אם לא הוקצתה האות D לכונן התקליטורים שלך, הזן את אות הכונן המתאימה) ואז לחץ על **OK** (א**ישור**).

מופיע מסך בדיקת מינימום דרישות המערכת

פתרון

המערכת שברשותך אינה עומדת בדרישות המינימום להתקנת התוכנה. חית עך **Details** (פ**רטים**) כדי לראות מה היא הבעיה הספציפית, ולאחר מכן תקן את הבעיה לפני שתנסה להתקין את התוכנה.

סימן X אדום מופיע בהנחיה לחיבור USB

פתרון

בדרך כלל יופיע סימן X אדום המציין שפעולת ההתקן והפעל הושלמה בהצלחה. X אדום מעיד על כשלון פעולת ההתקן והפעל.

בצע את הפעולות הבאות:

- 1 ודא שמכסה לוח הבקרה חובר בצורה איתנה, נתק את כבל החשמל של ה-HP all-in-one וחבר אותו שוב.
- 2 ודא שכבל ה-USB וכבל החשמל מחוברים.

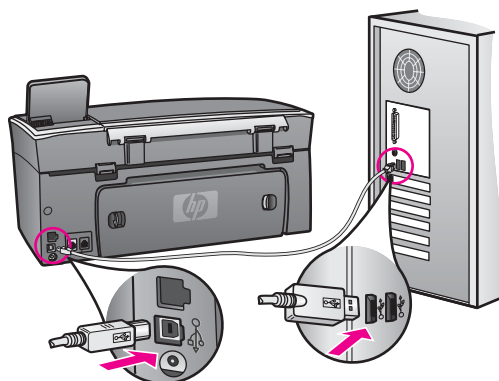

- 3 לחץ **Retry** (נסה שנית) כדי לנסות שוב את התקנת ההתקן והפעל. אם הוא אינו פועל, המשך לשלב הבא.
- 4 ודא שכבל ה-USB מותקן כשורה באופן הבא:
- נתק את כבל ה-USB וחבר אותו חזרה.
 - אל תחבר את כבל ה-USB ללוח מקשים או לרכזת שאינה מחוברת לחשמל.
 - ודא שכבל ה-USB אינו עולה באורכו על 3 מטרים.
 - אם ברשותך מספר התקני USB המחוברים למחשב, ייתכן שתצצה לנתק את ההתקנים האחרים במהלך ההתקנה.
- 5 המשך בהתקנה ואתחל את המחשב כשתתבקש. לאחר מכן פתח את **HP Director** ובדוק שכל הצלמיות החיוניות נמצאות (**Scan Picture** (סרוק תמונה), **Scan Document** (סרוק מסמך), **Send Fax** (שלח פקס), ו- **HP Gallery**).
- 6 במידה והצלמיות החיוניות אינן מופיעות, הסר את התוכנה והתקן אותה מחדש. למידע נוסף, ראה הסר את התוכנה והתקן אותה מחדש.

אני מקבל הודעה שאירעה שגיאה לא מוכרת

פתרון

נסה להמשיך בהתקנה. אם נסיון זה אינו פועל, הפסק את ההתקנה והתחל אותה מחדש, ופעל על פי ההוראות המוצגות על המסך. אם ארעה שגיאה, ייתכן שתאלץ להסיר את התקנת התוכנה ולאחר מכן, להתקין אותה מחדש. אל תסתפק רק במחיקה של קובצי תוכנת ה-HP all-in-one מהדיסק הקשיח. הקפד להסיר את התוכנה כהלכה באמצעות כלי העזר **uninstall** שנמצא בקבוצת התוכניות של **HP all-in-one** למידע נוסף, ראה הסר את התוכנה והתקן אותה מחדש.

חלק מהסמלים חסר ב-HP Director

אם הצלמיות החיוניות (**Scan Picture** (סרוק תמונה), **Scan Document** (סרוק מסמך), **Send Fax** (שלח פקס), ו- **HP Gallery** (גלריית HP)) אינן מופיעות, אפשר שההתקנה שלך לא הושלמה.

פתרון

אם ההתקנה לא הושלמה, ייתכן שתאלץ להסיר את התקנת התוכנה ולאחר מכן, להתקין אותה מחדש. אל תסתפק רק במחיקה של קובצי תוכנת ה-HP all-in-one מהדיסק הקשיח. הקפד להסיר את התוכנה כהלכה באמצעות כלי העזר **uninstall** שנמצא בקבוצת התוכניות של **HP all-in-one** למידע נוסף, ראה הסר את התוכנה והתקן אותה מחדש.

אשף הפקס אינו מופעל

פתרון

הפעל את אשף הפקס באופן הבא:

- 1 הפעל את ה-**HP Director**. למידע נוסף, עיין בעזרת **HP Image Zone Help** שהגיעה עם התוכנה שלך ומוצגת על גבי המסך.
- 2 לחץ על תפריט ה-**Settings** (הגדרות), בחר **Fax Settings and Setup** (הגדרות והתקנת פקס), ואז בחר **Fax Setup Wizard** (אשף התקנת פקס).

מסך הרישום אינו מופיע

פתרון

← במערכת הפעלה **Window**, תוכל לגשת למסך הרישום מתוך סרגל המשימות של **Windows**, באמצעות לחיצה על **Start** (התחל), הצבעה על **Programs** (תוכניות) או **All**.

Programs (כל התוכניות) Hewlett-Packard, HP Photosmart (XP),
 2600/2700 series all-in-one, ואז לחיצה על **Sign up now** (חתימה עכשיו על השירות).

ה-Digital Imaging Monitor אינו מופיע במגש המערכת

פתרון

אם ה-Digital Imaging Monitor (צג הדמיה דיגיטלי) אינו מופיע במגש המערכת, הפעל את ה-HP Director כדי לוודא שכל הצלמיות החיוניות אכן נמצאות שם. למידע נוסף על הפעלת ה-HP Director, עיין בעזרת **HP Image Zone Help** שהגיעה עם התוכנה שלך ומוצגת על המסך. למידע נוסף על צלמיות חיוניות חסרות ב-HP Director, עיין ב-חלק מהסמלים חסר ב-HP Director.

מגש המערכת מופיע בדרך כלל בפינה הימנית התחתונה של שולחן העבודה.



הסר את התוכנה והתקן אותה מחדש

אם ההתקנה שלך לא הושלמה, או אם חיברת את כבל ה-USB למחשב לפני שהתבקשת לעשות זאת במסך התקנת התוכנה, אפשר שיהיה עליך להסיר את ההתקנה ולאחר מכן להתקין מחדש את התוכנה. אל תסתפק רק במחיקה של קובצי תוכנת ה-HP all-in-one מהדיסק הקשיח. הקפד להסיר את התוכנה כהלכה באמצעות כלי העזר uninstall שנמצא בקבוצת התוכניות של HP all-in-one. התקנה חוזרת יכולה לארוך בין 20 ל-40 דקות במחשבי Windows ו-Macintosh כאחד. קיימות שלוש שיטות להסיר את התוכנה ממחשב Windows.

הסרה ממחשב Windows, שיטה 1

- 1 נתק את ה-HP all-in-one שלך מהמחשב שלך. אל תחבר את ה-HP all-in-one אל המחשב שלך עד לאחר שתתקין מחדש את התוכנה.
- 2 לחץ על כפתור **On (הדלקה)** וכבה את ה-HP all-in-one.
- 3 בסרגל המשימות של Windows לחץ על **Start (התחל)**, **Start Programs (התחל תוכניות)** או **All Programs (כל התוכניות) Hewlett-Packard, HP Photosmart (XP), 2600/2700 series all-in-one**. הסר את התוכנה.
- 4 בצע את ההוראות שעל המסך.
- 5 אם תישאל אם ברצונך להסיר קבצים משותפים, לחץ על **No**.
- 6 תוכניות אחרות שמשמשות בקבצים אלה עשויות שלא לפעול כהלכה אם הקבצים יימחקו. הפעל מחדש את המחשב שלך.
- 7 הערה חשוב שתנתק את ה-HP all-in-one שלך לפני הפעלת המחשב שלך מחדש. אל תחבר את ה-HP all-in-one אל המחשב שלך עד לאחר שתתקין מחדש את התוכנה.
- 8 כדי להתקין מחדש את התוכנה, הכנס את תקליטור ה-HP all-in-one לתוך כונן התקליטורים של המחשב שלך ופעל על פי ההוראות שעל המסך וההוראות שסופקו במדריך ההתקנה שהגיע עם ה-HP all-in-one שלך.
- 9 אחרי התקנת התוכנה, חבר את ה-HP all-in-one למחשב שלך.
- 9 לחץ על כפתור **On (הדלקה)** והדלק את ה-HP all-in-one.
- 10 אחרי חיבור ה-HP all-in-one שלך והדלקתה, אפשר שיהיה עליך להמתין מספר דקות עד להשלמת כל אירועי התקן והפעל. בצע את ההוראות שעל המסך.

עם השלמת התקנת התוכנה, תופיע צלמית ה-Status Monitor (מנטר המצב) במגש המערכת של Windows.

כדי לוודא שהתוכנה הותקנה כראוי, לחץ פעמים על צלמית ה-HP Director שבשולחן העבודה. אם ה-HP Director מציג את צלמיות המפתח (Scan Picture) (סרוק תמונה), Scan Document (סרוק סומך), Send Fax (שלח פקס), ו-HP Gallery), זהו סימן לכך שהתוכנה הותקנה כראוי.

הסרה ממשב Windows, שיטה 2

הערה תוכל להשתמש בשיטה זו אם אפשרות Uninstall Software (הסר התקנת תוכנה) אינה זמינה מתפריט ההתחל של Windows.

- 1 בסרגל המשימות של Windows לחץ Start (התחל), Settings (הגדרות), Control Panel (לוח בקרה).
 - 2 לחץ לחיצה כפולה על Add/Remove Programs (הוסף/הסר תוכניות).
 - 3 בחר HP all-in-one & Officejet 4.0, ואז לחץ על Change/Remove (שנה הסר).
 - 4 בצע את ההוראות שעל המסך.
 - 5 נתק את ה-HP all-in-one שלך מהמחשב שלך.
 - 6 הפעל מחדש את המחשב שלך.
- הערה חשוב שתנתק את ה-HP all-in-one שלך לפני הפעלת המחשב שלך מחדש. אל תחבר את ה-HP all-in-one אל המחשב שלך עד לאחר שתתקין מחדש את התוכנה.
- 6 הפעל את ההתקנה.
 - 7 פעל על פי ההוראות המוצגות על המסך ועל פי ההוראות שניתנו במדריך ההתקנה שהגיע עם ה-HP all-in-one שלך.

הסרה ממשב Windows, שיטה 3

הערה תוכל להשתמש בשיטה זו אם אפשרות Uninstall Software (הסר התקנת תוכנה) אינה זמינה מתפריט ההתחל של Windows.

- 1 הרץ את תוכנית ההתקנה של תוכנת HP Photosmart 2600/2700 series all-in-one.
 - 2 בחר Uninstall (הסר התקנה) ופעל על פי ההוראות המוצגות על גבי המסך.
 - 3 נתק את ה-HP all-in-one שלך מהמחשב שלך.
 - 4 הפעל מחדש את המחשב שלך.
- הערה חשוב שתנתק את ה-HP all-in-one שלך לפני הפעלת המחשב שלך מחדש. אל תחבר את ה-HP all-in-one אל המחשב שלך עד לאחר שתתקין מחדש את התוכנה.
- 5 הרץ שוב את תוכנית ההתקנה של תוכנת HP Photosmart 2600/2700 series all-in-one.
 - 6 הפעל את Reinstall (התקנה מחדש).
 - 7 פעל על פי ההוראות המוצגות על המסך ועל פי ההוראות שניתנו במדריך ההתקנה שהגיע עם ה-HP all-in-one שלך.

הסרה ממשב Macintosh

- 1 נתק את ה-HP all-in-one שלך מה-Macintosh שלך.
 - 2 לחץ לחיצה כפולה על תיקיית Applications (יישומים): HP All-in-One Software.
 - 3 לחץ פעמיים על HP Uninstaller.
 - 4 בצע את ההוראות שעל המסך.
 - 4 אחרי התקנת התוכנה, נתק את ה-HP all-in-one שלך, ואז הפעל מחדש את המחשב שלך.
- הערה חשוב שתנתק את ה-HP all-in-one שלך לפני הפעלת המחשב שלך מחדש. אל תחבר את ה-HP all-in-one אל המחשב שלך עד לאחר שתתקין מחדש את התוכנה.

- 5 כדי להתקין מחדש את התוכנה, הכנס את תקליטור ה-HP all-in-one לתוך כונן התקליטורים של המחשב שלך.
- 6 בשולחן העבודה, פתח את התקליטור ואז לחץ פעמיים על **HP all-in-one installer**.
- 7 פעל על פי ההוראות המוצגות על המסך ועל פי ההוראות שניתנו במדריך ההתקנה שהגיע עם ה-HP all-in-one שלך.

פתרון בעיות בהתקנת פקס

סעיף זה כולל מידע על איתור תקלות במהלך התקנת פקס עבור ה-HP all-in-one. אם ה-HP all-in-one שלך לא הוגדרה כראוי עבור שליחה וקבלה של פקסים, אפשר שתתקל בבעיות בעת שליחת פקסים, קבלת פקסים, או שניהם.

עצה סעיף זה מכיל רק איתור תקלות הקשור להתקנה. לנושאים נוספים הקשורים לאיתור תקלות פקס, כגון בעיות עם התדפיסים שלך או קבלה איטית של פקסים, עיין ב-Troubleshooting Help (עזרה באיתור תקלות) שהגיעה עם תוכנת ה-**HP Image Zone** שלך.

אם נתקלת בבעיות פקס, תוכל להדפיס דו"ח בדיקת פקס כדי לבדוק את מצב ה-HP all-in-one שלך. בדיקה זו תיכשל אם ה-HP all-in-one שלך לא הותקנה כראוי למשלוח וקבלה של פקסים. בצע בדיקה זו לאחר שהשלמת להגדיר את ה-HP all-in-one שלך למשלוח וקבלה של פקסים.

כדי לבדוק את התקנת הפקס שלך

- 1 לחץ על **Setup (הגדרה)**.
- 2 לחץ על **6** ולאחר מכן לחץ על **5**. פעולה זו מציגה את תפריט **Tools (כלים)** ואז בוחרת **Run Fax Test (הרץ בדיקת פקס)**. ה-HP all-in-one יציג את הסטטוס של הבדיקה בתצוגה הגרפית הצבעונית וידיפס דו"ח. סקור את הדו"ח.
- 3 – אם הבדיקה עוברת בהצלחה ועדיין אתה נתקבל בבעיות במהלך שליחה ו/או קבלה של פקסים, בדוק את הגדרות הפקס הרשומות בדו"ח כדי לוודא שההגדרות נכונות. הגדרת פקס ריקה או שגויה יכולה לגרום לבעיות בקבלה ו/או שליחה של פקסים.
– אם הבדיקה נכשלת, סקור את הדו"ח למידע נוסף כיצד לתקן בעיות כלשהן שנתגלו. למידע נוסף, תוכל גם לעיין בסעיף הבא, **בדיקת הפקס נכשלה**.
- 4 לחץ **OK (אישור)** כדי לחזור ל-**Setup Menu (תפריט ההתקנה)**.
אם עדיין אתה נתקל בבעיות משלוח פקסים, המשך עם הסעיפים הבאים כדי למצוא עזרה נוספת לאיתור תקלות.

בדיקת הפקס נכשלה

אם הרצת בדיקת פקס והבדיקה נכשלה, סקור את הדו"ח למידע בסיסי על השגיאה. למידע מפורט יותר, בדוק את הדו"ח כדי לוודא איזה חלק מהבדיקה נכשל, ולאחר מכן עבור אל הנושא המתאים בסעיף זה כדי למצוא מידע נוסף על התקלה:

- בדיקת חומרת הפקס נכשלה
- בדיקת הפקס המחובר לשקע הטלפון הפעיל בקיר נכשלה
- חוט הטלפון המחובר לכניסה הנכונה נכשל בבדיקת הפקס.
- בדיקת מצב קו הפקס נכשלה.
- בדיקת גילוי צליל החיוג נכשלה

בדיקת חומרת הפקס נכשלה

פתרון

- כבה את ה-HP all-in-one באמצעות השימוש בכפתור ה-**On (הדלקה)** הממוקם בלוח הבקרה ולאחר מכן משיכת כבל החשמל מג ה-HP all-in-one. כעבור מספר שניות, תקע

את כבל החשמל חזרה והדלק שוב את החשמל. הרץ שוב את הבדיקה. אם הבדיקה נכשלה שוב, המשך לסקור את המידע על איתור תקלות המובא בסעיף הנוכחי.

- נסה לשלוח ולקבל פקס. אם תוכל לשלוח או לקבל פקס בהצלחה, אפשר שאין בעיה.
- אם יש לך מחשב Windows ואתה מריץ את הבדיקה מתוך **Fax Setup Wizard (אשף התקנת הפקסים)**, וודא שה- HP all-in-one אינה תפוסה בהשלמת משימה אחרת, כגון קבלת פקס או יצירת עותק. בדוק בתצוגה הגרפית הצבעונית כדי לברר אם יש שם הודעה המצביעה על כך שה- HP all-in-one תפוסה. אם היא תפוסה, המתן עד שהיא תסיים ותעבור למצב המתנה, לפני שתריץ את הבדיקה.

לאחר שתפתור את כל הבעיות שמצאת, הרץ שוב את בדיקת הפקס ונסה לוודא שהיא עוברת בהצלחה ושה- HP all-in-one שלך מוכן לשליחה וקבלה של פקסים. אם **Fax Hardware Test (בדיקת חומרת הפקס)** ממשיכה להיכשל ואתה נתקל בבעיות במהלך שליחה ו/או קבלה של פקסים, צור קשר עם מחלקת התמיכה של HP. למידע על יצירת קשר עם מחלקת התמיכה של HP, ראה **קבל תמיכה מ HP**.

בדיקת הפקס המחובר לשקע הטלפון הפעיל בקיר נכשלה

פתרון

- בדוק את החיבור בין שקע הטלפון בקיר לבין ה- HP all-in-one כדי לוודא שחוט הטלפון מחובר כראוי.
 - דאג להשתמש בחוט הטלפון שהגיע עם ה- HP all-in-one שלך. אם לא תשתמש בחוט הטלפון שסופק לך כדי לחבר בין שקע הטלפון בקיר אל ה- HP all-in-one שלך, אפשר שלא יהיה ביכולתך לשלוח או לקבל פקסים. אחרי שתתקע את חוט הטלפון שהגיע עם ה- HP all-in-one שלך, הרץ שוב את בדיקת הפקס.
 - וודא שחיברת בצורה נכונה את ה- HP all-in-one אל שקע הטלפון בקיר. השתמש בחוט הטלפון שסופק בקופסה יחד עם ה- HP all-in-one וחבר קצה אחד לשקע הטלפון בקיר. לאחר מכן, חבר את הקצה השני ליציאה המסומנת "1-LINE" בחלק האחורי של ה- HP all-in-one שלך. למידע נוסף על התקנת ה- HP all-in-one שלך לשליחה וקבלה של פקסים, עיין ב- **הגדרת פקס**.
 - אם אתה משתמש במפצל טלפון, עלול הדבר לגרום לבעיות במשלוח וקבלה של פקסים. (מפצל הוא מחבר של שני חוטי טלפון המתחבר לתוך שקע הטלפון (בקיר). נסה להסיר את המפצל ולחבר את ה- HP all-in-one ישירות אל שקע הטלפון בקיר.)
 - נסה לחבר טלפון פועל וחוט טלפון אל שקע הטלפון בקיר, המשמש אותך עבור ה- HP all-in-one ובדוק כדי לוודא את קיומו של צליל חיוג. אם אינך שומע צליל חיוג, צור קשר עם חברת הטלפונים שלך ובקש שיבדקו את הקו.
 - נסה לשלוח ולקבל פקס. אם תוכל לשלוח או לקבל פקס בהצלחה, אפשר שאין בעיה.
- לאחר שתפתור את כל הבעיות שמצאת, הרץ שוב את בדיקת הפקס ונסה לוודא שהיא עוברת בהצלחה ושה- HP all-in-one שלך מוכן לשליחה וקבלה של פקסים.

חוט הטלפון המחובר לכניסה הנוכונה נכשל בבדיקת הפקס.

פתרון

- 1 חוט הטלפון תקוע בכניסה הלא נכונה בגב ה- HP all-in-one. השתמש בחוט הטלפון שסופק בקופסה יחד עם ה- HP all-in-one וחבר קצה אחד לשקע הטלפון בקיר. לאחר מכן, חבר את הקצה השני ליציאה המסומנת "1-LINE" בחלק האחורי של ה- HP all-in-one שלך.

הערה אם אתה משתמש בכניסת ה-EXT לא, בקיר הטלפון כניסת אל להתחבר כדי "2- כדי רק "2-EXT" ביציאת להשתמש יש. פקסים לקבל או לשלוח ביכולתך יהיה טלפון או משיבון כגון, אחר לציוד להתחבר

- 2 אחרי שחיברת את חוט הטלפון לכניסה המסומנת "1-LINE", עליך להריץ שוב את בדיקת הפקס כדי לוודא שהיא עוברת בהצלחה וה-HP all-in-one שלך מוכנה למשלוח פקסים.
- 3 נסה לשלוח ולקבל פקס.

בדיקת מצב קו הפקס נכשלה.

פתרון

- וודא שחיברת את ה-HP all-in-one שלך לקו טלפון אנלוגי או שלא יהיה ביכולתך לשלוח או לקבל פקסים. כדי לבדוק אם קו הטלפון שלך הוא דיגיטלי, חבר טלפון אנלוגי רגיל אל הקו והקשב לראות אם יש צליל חיוג. אם אינך שומע צליל חיוג רגיל, אפשר שקו הטלפון הוגדר עבור טלפונים דיגיטליים. חבר את ה-HP all-in-one שלך לקו טלפון אנלוגי ונסה לשלוח או לקבל פקס.
 - בדוק את החיבור בין שקע הטלפון בקיר לבין ה-HP all-in-one כדי לוודא שחוט הטלפון מחובר כראוי.
 - וודא שחיברת בצורה נכונה את ה-HP all-in-one אל שקע הטלפון בקיר. השתמש בחוט הטלפון שמסופק בקופסה יחד עם ה-HP all-in-one וחבר קצה אחד לשקע הטלפון בקיר. לאחר מכן, חבר את הקצה השני ליציאה המסומנת "1-LINE" בחלק האחורי של ה-HP all-in-one שלך. למידע נוסף על התקנת ה-HP all-in-one שלך לשליחה וקבלה של פקסים, עיין ב-הגדרת פקס.
 - ציוד אחר, המשתמש באותו קו טלפון כמו ה-HP all-in-one, עלול לגרום לכשל הבדיקה. כדי לגלות אם ציוד אחר גורם לבעיה, נתק את כל הציוד מקו הטלפון, והרץ שוב את הבדיקה.
 - אם **Fax Line Condition Test** (בדיקת מצב קו הפקס) עוברת כאשר הציוד האחר מנותק, אזי אחד מפרטי הציוד או יותר הוא הגורם לבעיות; נסה לחבר מחדש את פרטי הציוד אחד אחד, עד שתזהה את פיסת הציוד הגורמת לבעיה.
 - אם **Fax Line Condition Test** (בדיקת מצב קו הפקס) נכשלת גם כאשר לא מחובר ציוד אחר לקו, חבר את ה-HP all-in-one לקו טלפון פועל והמשך לסקור את מידע איתור התקלות המובא בסעיף הנוכחי.
 - אם אתה משתמש במפצל טלפון, עלול הדבר לגרום לבעיות במשלוח וקבלה של פקסים. (מפצל הוא מחבר של שני חוטי טלפון המתחבר לתוך שקע הטלפון) (בקיר. נסה להסיר את המפצל ולחבר את HP all-in-one ישירות אל שקע הטלפון בקיר.
- לאחר שתפתור את כל הבעיות שמצאת, הרץ שוב את בדיקת הפקס ונסה לוודא שהיא עוברת בהצלחה ושה-HP all-in-one שלך מוכן לשליחה וקבלה של פקסים. אם בדיקת **Fax Line Condition** (מצב קו הפקס) ממשיכה להיכשל ואתה נתקל בבעיות בשליחה וקבלה של פקסים, צור קשר עם חברת הטלפון שלך ובקש מהם לבדוק את קו הטלפון.

בדיקת גילוי צליל חיוג נכשלה

פתרון

- ציוד אחר, המשתמש באותו קו טלפון כמו ה-HP all-in-one, עלול לגרום לכשל הבדיקה. כדי לגלות אם ציוד אחר גורם לבעיה, נתק את כל הציוד מקו הטלפון, והרץ שוב את הבדיקה. אם **Dial Tone Detection Test** (בדיקת גילוי צליל חיוג) עוברת כאשר הציוד האחר מנותק, אזי אחד מפרטי הציוד או יותר הוא הגורם לבעיות; נסה לחבר מחדש את פרטי הציוד אחד אחד, עד שתזהה את פיסת הציוד הגורמת לבעיה.
- נסה לחבר טלפון פועל וחוט טלפון אל שקע הטלפון בקיר, המשמש אותך עבור ה-HP all-in-one ונדוק כדי לוודא את קיומו של צליל חיוג. אם אינך שומע צליל חיוג, צור קשר עם חברת הטלפונים שלך ובקש שיבדקו את הקו.

- וודא שחיברת בצורה נכונה את ה-HP all-in-one אל שקע הטלפון בקיר. השתמש בחוט הטלפון שמשופק בקופסה יחד עם ה-HP all-in-one וחבר קצה אחד לשקע הטלפון בקיר. לאחר מכן, חבר את הקצה השני ליציאה המסומנת "1-LINE" בחלק האחורי של ה-HP all-in-one שלך. למידע נוסף על התקנת ה-HP all-in-one שלך לשליחה וקבלה של פקסים, עיין ב-הגדרת פקס.
 - אם אתה משתמש במפצל טלפון, עלול הדבר לגרום לבעיות במשלוח וקבלה של פקסים. (מפצל הוא מחבר של שני חוטי טלפון המתחבר לתוך שקע הטלפון (בקיר). נסה להסיר את המפצל ולחבר את HP all-in-one ישירות אל שקע הטלפון בקיר.
 - אם חברת הטלפון שלך אינה משתמשת בצליל חיוג סטנדרטי, כפי שקורה בכמה מערכות PBX, אפשר שזו היא הסיבה לכשלון הבדיקה. תופעה זו לא תגרום בעיה בשליחה או בקבלה של פקסים. נסה לשלוח או לקבל פקס לבדיקה.
 - בדוק כדי לוודא שהמדינה/אזור הוגדרו באופן מתאים למדינה/אזור שלך. אם לא הגדרת המדינה/אזור לא הוגדרה או הוגדרה בצורה שגויה, אפשר שהבדיקה תיכשל ויהיו לך בעיות במשלוח וקבלה של פקסים. כדי לבדוק את ההגדרה, לחץ על **Setup (התקנה)** ואז לחץ על **7**. הגדרת השפה והמדינה/אזור יופיעו בתצוגה הגרפית הצבעונית. אם הגדרת המדינה/אזור שגויה, לחץ **OK (אישור)** ופעל על פי ההוראות המופיעות בתצוגה הגרפית הצבעונית כדי לשנותה.
 - וודא שחיברת את ה-HP all-in-one שלך לקו טלפון אנלוגי או שלא יהיה ביכולתך לשלוח או לקבל פקסים. כדי לבדוק אם קו הטלפון שלך הוא דיגיטלי, חבר טלפון אנלוגי רגיל אל הקו והקשב לראות אם יש צליל חיוג. אם אינך שומע צליל חיוג רגיל, אפשר שקו הטלפון הוגדר עבור טלפונים דיגיטליים. חבר את ה-HP all-in-one שלך לקו טלפון אנלוגי ונסה לשלוח או לקבל פקס.
- לאחר שתפתור את כל הבעיות שמצאת, הרץ שוב את בדיקת הפקס ונסה לוודא שהיא עוברת בהצלחה ושה-HP all-in-one שלך מוכן לשליחה וקבלה של פקסים. אם בדיקת **Dial Tone Detection (גילוי צליל חיוג)** ממשיכה להיכשל, צור קשר עם חברת הטלפון שלך ובקש שיבדקו את קו הטלפון שלך.

ה-HP all-in-one נתקלת בבעיות בשליחה וקבלה של פקסים

פתרון

- דאג להשתמש בחוט הטלפון שסופק בקופסה עם ה-HP all-in-one שלך כדי להתחבר לשקע הטלפון בקיר. יש לחבר קצה אחד של חוט טלפון דו-גידי מיוחד זה אל הכניסה המסומנת "1-LINE" בגב ה-HP all-in-one שלך, ואת קצהו השני אל שקע הטלפון בקיר, כפי שמוצג להלן.

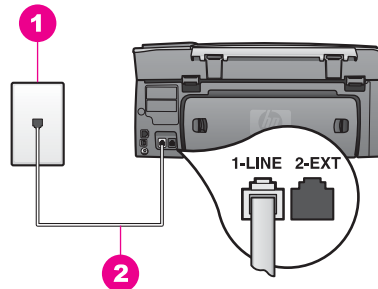

- אם חוט הטלפון שסופק אינו מספיק ארוך, תוכל להאריך אותו. למידע נוסף, ראה חוט הטלפון שהגיע עם ה-HP all-in-one שלי אינו מספיק ארוך..
- נסה לחבר טלפון פועל וחוט טלפון אל שקע הטלפון בקיר, המשמש אותך עבור ה-HP all-in-one ובדוק כדי לוודא את קיומו של צליל חיוג. אם אינך שומע צליל חיוג, צור קשר עם חברת הטלפונים שלך ובקש שיבדקו את הקו.

- אפשר שציוד אחר, המשתמש באותו קו טלפון כמו ה-HP all-in-one, נמצא בשימוש. כך למשל, לא תוכל להשתמש ב-HP all-in-one למשלוח או קבלה של פקסים, אם שפופרת שלוחת טלפון הורדה מכנה, או באם אתה משתמש במודם המחשב שלך כדי לשלוח דוא"ל או לגשת לאינטרנט.
- חיבור קו הטלפון עלול להיות רועש. קווי טלפון בעלי איכות צליל גרועה (רעש) עלולים לגרום לרעשים סטטיים ואחרים. אם תשמע רעשים, כבה את Error Correction Mode (מצב תיקון שגיאות) (ECM) ונסה שוב להפעיל את הפקס. למידע נוסף, עיין ב-שימוש במצב תיקון שגיאות. אם הבעיה נמשכת, צור קשר עם חברת הטלפונים שלך.
- אם אתה משתמש בקו DSL, ודא שמחובר מסנן DSL אחרת לא תצליח להשתמש בפקס. מסנן ה-DSL מסלק את האות הדיגיטלי ומאפשר ל-HP all-in-one שלך לתקשר עם קו הטלפון שלך בצורה נכונה. השג מסנן DSL מספק ה-DSL שלך. אם כבר יש לך מסנן DSL, וודא שהוא מחובר בצורה נכונה. למידע נוסף, ראה מקרה B: התקנת ה-HP all-in-one עם DSL.
- וודא שה-HP all-in-one שלך אינה מחוברת לשקע טלפון המוגדר עבור טלפונים דיגיטליים. כדי לבדוק אם קו הטלפון שלך הוא דיגיטלי, חבר טלפון אנלוגי רגיל אל הקו והקשב לראות אם יש צליל חיוג. אם אינך שומע צליל חיוג רגיל, אפשר שקו הטלפון הוגדר עבור טלפונים דיגיטליים.
- אם אתה משתמש ברכזת סניף פרטית (PBX) או במתאם ממיר/מסוף לרשת דיגיטלית לשירותים משולבים (ISDN), וודא שה-HP all-in-one מחוברת לכניסה המיועדת לשימוש בפקס ובטלפון. כמו כן, וודא שמתאם המסוף הוגדר במידת האפשר על פי סוג המתג הנכון עבור המדינה/אזור שלך.
- שים לב שכמה מערכות ISDN מאפשרות לך להגדיר את היציאות עבור ציוד טלפון ספציפי. כך למשל, אפשר שהקצת יציאה אחת לטלפון ופקס מסוג Group 3 ויציאה אחרת למגוון מטרות. אם תמשיך להתקל בבעיות בעת חיבור ליציאת פקס/טלפון, נסה להשתמש ביציאה המיועדת למטרות מרובות; ייתכן שהיציאה מסומנת כ-"multi-combi" או משהו דומה. למידע על התקנת ה-HP all-in-one שלך עם מערכת טלפון PBX או קו ISDN, ראה הגדרת פקס.
- אם ה-HP all-in-one שלך מתחלקת באותו קו טלפון עם שירות DSL, אפשר שהמודם של ה-DSL אינו מוארק כראוי. אם מודם ה-DSL אינו מוארק כראוי, הוא עלול ליצור רעשים בקו הטלפון. קווי טלפון בעלי איכות צליל גרועה (רעש) עלולים לגרום לרעשים סטטיים את איכות צליל קו הטלפון באמצעות חיבור טלפון לשקע בקיר והאזנה לרעשים סטטיים ואחרים. אם תשמע רעשים, כבה את מודם ה-DSL שלך ונתקן אותו לחלוטין מהחשמל, משך לפחות 15 דקות. הדלק שוב את מודם ה-DSL והאזן שוב לצליל החיוג.
- הערה אפשר שתשים לב לנוכחותו של רעש סטטי בקו הטלפון שוב בעתיד. אם ה-HP all-in-one ושולך מפסיקה לשלוח ולקבל פקסים, חזור על תהליך זה.
- אם קו הטלפון עדיין רועש או כדי למצוא מידע נוסף על כיבוי מודם ה-DSL שלך, צור קשר עם ספק ה-DSL שלך כדי לקבל תמיכה. תוכל גם ליצור קשר עם חברת הטלפון שלך.
- אם אתה משתמש במפצל טלפון, עלול הדבר לגרום לרעשים במשלוח וקבלה של פקסים. (מפצל הוא מחבר של שני חוטי טלפון המתחבר לתוך שקע הטלפון (בקיר). נסה להסיר את המפצל ולחבר את HP all-in-one ישירות אל שקע הטלפון בקיר.

ה-HP all-in-one אינה יכולה לקבל פקסים, אך מסוגלת לשלוח פקסים

- אם אינך משתמש בשירות צלצול מובחן, וודא שמאפיין ה-Answer Ring Pattern(דפוס צלצול מענה) ב-HP all-in-one שלך, הוגדר כ-All Rings(כל הצלצולים). למידע נוסף, ראה שינוי דפוס צלצול המענה (צלצול מובחן).
 - אם אפשרות ה-Auto Answer(מענה אוטומטי) הוגדרה כ-Off(מכובה), יהיה עליך לקבל פקסים ידנית; אחרת, לא יהיה ביכולתה של HP all-in-one שלך לקבל את הפקס. למידע על קבלת פקסים ידנית, ראה קבלת פקס באופן ידני.
 - אם ברשותך שירות דואר קולי באותו מספר טלפון שמשמש גם לשיחות פקס, עליך לקבל פקסים ידנית ולא בצורה אוטומטית. פירוש הדבר שעליך להיות זמין כדי להגיב באופן אישי לשיחות פקס נכנסות. למידע על הגדרת ה-HP all-in-one שלך כאשר יש לך שירות דואר קולי, ראה, הגדרת פקס. למידע על קבלה ידנית של פקסים, ראה קבלת פקס באופן ידני.
 - אם יש לך מודם מחשב על אותו קו טלפון עם ה-HP all-in-one שלך, בדוק כדי לוודא שתוכנת המודם לא הוגדרה לקבל פקסים באופן אוטומטי. מודמים שמאפיין קבלת הפקסים האוטומטית שלהם הופעל, יקבלו את כל הפקסים הנכנסים, ובכך ימנעו מה-HP all-in-one לקבל שיחות פקס נכנסות.
 - אם יש לך משיבון על אותו קו טלפון עם ה-HP all-in-one שלך, אפשר שתיתקל באחת הבעיות הבאות:
 - אפשר שההודעה היוצאת ארוכה מדי או בעוצמה חזקה מדי מכדי לאפשר ל-HP all-in-one לזהות צלילי פקס, וגורמת בכך למכשיר הפקס שמתקשר להתנתק.
 - אפשר שהמשיבון שלך מנתק מהר מדי אחרי השמעת ההודעה היוצאת, כאשר אין הוא מזהה מישהו המנסה להקליט הודעה, כמו במקרה בו מתקשר פקס. מצב זה מונע מה-HP all-in-one מלגלות צלילי פקס. בעיה זו נפוצה יותר במשיבונים דיגיטליים.
 ייתכן שהפעולות הבאות יסייעו בפתרון הבעיות:
 - וודא שה-HP all-in-one שלך הוגדר לקבלה אוטומטית של פקסים. למידע על הגדרת ה-HP all-in-one שלך לקבלה אוטומטית של פקסים, ראה הגדרת את HP all-in-one כדי לקבל פקסים.
 - וודא שהגדרת ה-Rings to Answer(צלצולים עד למענה) נכונה... הגדר את המשיבון שלך באופן כזה שיענה אחרי 4 צלצולים ואת ה-HP all-in-one לענות אחרי המספר המירבי של צלצולים בהם תומך ההתקן שלך. (מספר הצלצולים המירבי משתנה בהתאם למדינה/לאזור.) על פי הגדרה זו, המשיבון יענה על השיחה ו-HP all-in-one יפקח על הקו. אם ה-HP all-in-one מאתר צליל פקס, ה-HP all-in-one יקבל את הפקס. אם השיחה היא שיחה קולית, המשיבון יקליט את ההודעה הנכנסת. למידע נוסף על הגדרת מספר הצלצולים עד למענה, ראה קביעת מספר צלצולים לפני המענה.
 - נתק את המשיבון ונסה לקבל פקס. אם תוכל לקבל פקס כאשר המשיבון מנותק, אפשר שהמשיבון הוא הגורם לבעיה.
 - חבר חזרה את המשיבון והקלט מחדש את ההודעה היוצאת. ודא שההודעה קצרה ככל האפשר (לא יותר מ-10 שניות) וכי אתה מדבר ברכות ובאטיות בעת ההקלטה. בסוף ההודעה היוצאת שלך, הקלט 4-5 שניות נוספות של שקט ללא רעשי רקע. נסה שוב לקבל פקס.
- הערה אפשר שכמה משיבונים דיגיטלים לא ישמרו את השקט שהוקלט בסוף ההודעה היוצאת שלך. השמע חזרה את ההודעה היוצאת שלך כדי לבדוק.
- אם ה-HP all-in-one מתחלקת באותו קו טלפון עם סוגים אחרים של ציוד טלפוני, כמו משיבון, מודם PC או תיבת מיתוג רבת כיציאות, אפשר שרמת אות הפקס תופחת. מצב כזה יכול לגרום בעיות בעת קבלת פקסים.
- כדי לבדוק אם ציוד אחר גורם את הבעיה, נתק מקו הטלפון הכל חוץ מה-HP all-in-one ונסה לקבל פקס. אם תקבל פקסים בהצלחה כאשר כל הציוד האחר מנותק, אפשר שאחד או

יותר פריטים מבין פריטי הציוד האחר גורמים לבעיות; נסה להוסיף את הפריטים בהדרגה ולקבל פקס בכל פעם, עד שתזהה את הציוד הגורם לבעיה.

- אם ברשותך דפוס צלצול מיוחד עבור מספר הפקס (באמצעות שימוש בצלצול מובחן של חברת הטלפונים), ודא שהגדרת המאפיין Answer Ring Pattern (דפוס צלצול מענה) ב- HP all-in-one שלך תואמת. לדוגמה, אם חברת הטלפונית הקצתה דפוס צלצול כפול למספר הפקס, ודא שהאפשרות Double Rings (צלצולים כפולים) נבחרה כהגדרת - Answer Ring Pattern (דפוס צלצול מענה). למידע על שינוי הגדרה זו, ראה שינוי דפוס צלצול המענה (צלצול מובחן).

הערה ישנם כמה דפוסי צלצול שה-HP all-in-one יכולה לזהותם, כגון אלו בעלי דפוסי צלצול קצרים וארוכים לסירוגין. אם אתה נתקל בבעיות עם צלצול מסוג זה, בקש מחברת הטלפון להקצות דפוס צלצול שאינו משתנה לסירוגין.

צליל פקס מוקלטים במשיבון

פתרון

- וודא שה-HP all-in-one שלך הוגדר לקבלה אוטומטית של פקסים. אם ה-HP all-in-one שלך הוגדרה לקבלה ידנית של פקסים, ה-HP all-in-one לא תענה על שיחות נכנסות. עליך להיות זמין כדי להגיב אישית על שיחות פקס נכנסות, או שה-HP all-in-one לא תקבל פקסים והמשיבון שלך יקליט את צלילי הפקס. למידע על הגדרת ה-HP all-in-one שלך לקבלה אוטומטית של פקסים, ראה הגדרת את HP all-in-one כדי לקבל פקסים.
- וודא שהגדרת ה-Rings to Answer (צלצולים עד למענה) נכונה. מספר הצלצולים למענה של ה-HP all-in-one צריך להיות גדול ממספר הצלצולים למענה במשיבון. אם הוגדרו למשיבון ול-HP all-in-one אותו מספר של צלילים עד למענה, יענו שני ההתקנים לשיחה, וצלילי הפקס יוקלטו במשיבון.

הגדר את המשיבון שלך באופן כזה שיענה אחרי 4 צלצולים ואת ה-HP all-in-one לענות אחרי המספר המירבי של צלצולים בהם תומך ההתקן שלך. (מספר הצלצולים המירבי משתנה בהתאם למדינה/לאזור.) על פי הגדרה זו, המשיבון יענה על השיחה ו-HP all-in-one יפקח על הקו. אם ה-HP all-in-one מאתר צליל פקס, ה-HP all-in-one יקבל את הפקס. אם השיחה היא שיחה קולית, המשיבון יקליט את ההודעה הנכנסת. למידע נוסף על הגדרת מספר הצלצולים עד למענה, ראה קביעת מספר צלצולים לפני המענה.

אני שומע רעשים סטטיים על קו הטלפון שלי מאז שחיברתי את ה-HP all-in-one

פתרון

- אם אתה משתמש במפצל טלפון, אפשר שזו הסיבה לרעשים הסטטיים על קו הטלפון שלך. (מפצל הוא מחבר של שני חוטי טלפון המתחבר לתוך שקע הטלפון בקיר.) נסה להסיר את המפצל ולחבר את HP all-in-one ישירות אל שקע הטלפון בקיר.
- אם אינך משתמש בשקע חשמלי מוארק כראוי עבור ה-HP all-in-one שלך, אפשר שתשמע רעשים סטטיים בקו הטלפון שלך. נסה להתחבר לשקע חשמל אחר.

חוט הטלפון שהגיע עם ה-HP all-in-one שלי אינו מספיק ארוך.

פתרון

אם חוט הטלפון שהגיע עם ה-HP all-in-one שלך אינו מספיק ארוך, תוכל להשתמש במצמד כדי להאריך אותו. תוכל לרכוש מצמד בחנויות אלקטרוניקה המספקות אביזרי טלפון. תיזדקק גם לחוט טלפון נוסף, אך חוט זה יכול להיות חוט טלפון סטנדרטי מהסוג שאולי כבר יש לך בביתך או במשרדך.

כדי להאריך את חוט הטלפון שלך

- 1 השתמש בחוט הטלפון שסופק בקופסה יחד עם HP all-in-one שלך, וחבר קצה אחד למצמד, לאחר מכן, חבר את הקצה השני ליציאה המסומנת "1-LINE" בחלק האחורי של ה-HP all-in-one שלך.
- 2 חבר חוט טלפון נוסף לכניסה הפתוחה במצמד ואל שקע הטלפון בקיר, כפי שמתואר באיור.

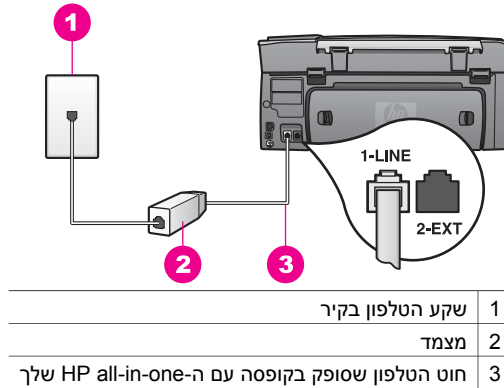

אני נתקל בקושי לבצע פעולות פקס באמצעות האינטרנט

פתרון

בדוק את האפשרויות הבאות:

- אפשר ששירות FoIP לא יעבוד כשורה כאשר ה-HP all-in-one שולח ומקבל פקסים במהירות גבוהה (33600bps). אם נתקלת בבעיות במשלוח וקבלה של פקסים, נסה להשתמש במהירות פקס איטית יותר. תוכל לעשות זאת באמצעות שינוי הגדרות Fax Speed (מהירות הפקס) מ-High (גבוהה) (ברירת המחדל) ל-Medium (בינונית). למידע על שינוי הגדרה זו, ראה הגדרת מהירות הפקס.
- אתה יכול לשלוח ולקבל פקסים רק באמצעות חיבור חוט טלפון אל היציאה המסומנת "1-LINE" ב-HP all-in-one ולא ביציאת האת'רנט. פירוש הדבר הוא שהחיבור שלך לאינטרנט חייב להתבצע באמצעות תיבת ממיר (המספקת כניסות טלפון אנלוגיות רגילות לחיבורי פקס) או באמצעות חברת הטלפון שלך.
- עליך לבדוק גם אצל חברת הטלפונים שלך כדי לוודא ששירות הטלפון האינטרנטי שלהם תומך במשלוח וקבלה של פקסים. אם הם אינם תומכים בקבלה ומשלוח פקסים, לא יהיה ביכולתך לשלוח ולקבל פקסים באמצעות האינטרנט.

בעיות הקשורות להתקנת HP Instant Share

ניתן למצוא מידע על שגיאות התקנת HP Instant Share (כמו אלו הכרוכות בהגדרת חשבון ה-HP Passport שלך, או Address Book (ספר הכתובות)) בעזרה הסציפית למסך עבור שירות HP Instant Share. ניתן למצוא מידע ספציפי לגבי איתור תקלות תפעוליות ב-איתור תקלות HP Instant Share.

תוכל להשתמש בסעיף זה כדי לפתור שגיאות HP Instant Share שנוצרו כתוצאה מהדרך בה הותקן ההתקן.

שגיאת התקנה מזערית

פתרון

לא ניתן להגדיר את ה-HP Instant Share ב-HP all-in-one שלך. מאפיין ה-HP Instant Share לא הותקן.

- ← כדי לאפשר את מאפיין ה-HP Instant Share, הכנס את תקליטור ההתקנה שהגיע יחד עם המוצר שלך ובחר **Typical (Recommended) (טיפוסית מומלצת)**.
 - אם אתה זקוק לתקליטור התקנה עבור HP Photosmart 2600 series all-in-one, תוכל להזמין מ www.hp.com/support.
 - אם אתה זקוק לתקליטור התקנה עבור HP Photosmart 2700 series all-in-one, תוכל להזמין מ www.hp.com/support.
- הערה אם המערכת שלך אינה תואמת את דרישות המערכת עבור התקנת תוכנה **Typical (טיפוסית)**, לא תוכל להתקין את ה-HP Instant Share ולהשתמש בו.

עליך להתקין תוכנת התקן

פתרון

לא התקנת את תוכנת ה-HP all-in-one.

- ← כדי להתקין את תוכנת ה-HP all-in-one, הכנס את תקליטור ההתקנה שהגיע יחד עם המוצר שלך ובחר **Typical (Recommended) (טיפוסית מומלצת)**.
- אם אתה זקוק לתקליטור התקנה עבור HP Photosmart 2600 series all-in-one, תוכל להזמין מ www.hp.com/support.
- אם אתה זקוק לתקליטור התקנה עבור HP Photosmart 2700 series all-in-one, תוכל להזמין מ www.hp.com/support.

HP Instant Share) לא הותקן

פתרון

לחצת על כפתור ה-HP Instant Share אולם ה-HP all-in-one שלך אינה רשומה אצל HP Instant Share.

- 1 לחץ **1** כדי לבחור כן, הגדר את HP Instant Share לצפייה קלה בתצלומים. אשף התקנת HP Instant Share ייפתח בחלון דפדפן במחשב שלך.
- 2 פעל על פי ההוראות שעל גבי המסך כדי לפתוח חשבון HP Passport ולהגדיר את ה-HP all-in-one שלך עבור HP Instant Share.

HP Instant Share לא הוגדרה או שהרשת אינה זמינה

פתרון

לא הוגדרת HP Instant Share בהתקן שלך.

- 1 לחץ **HP Instant Share** על לוח הבקרה של ה-HP all-in-one שלך.
- 2 לחץ **1** כדי לבחור כן, התקן את HP Instant Share לשיתוף תצלומים קל.
- 3 אשף התקנת HP Instant Share ייפתח בחלון דפדפן במחשב שלך. פעל על פי ההוראות שעל גבי המסך כדי לפתוח חשבון HP Passport ולהגדיר את ה-HP all-in-one שלך עבור HP Instant Share.

פתרון

הרשת אינה זמינה.

- ← למידע נוסף, עיין במדריך הרשת שהגיע עם ה-HP all-in-one שלך.

לא הוגדרו בהתקן יעדים. לשם קבלת עזרה, עיין במדריך.

פתרון

שירות ה-HP Instant Share לא מצא שום יעדים. לא הוגדרה תצורתם של יעדים כלשהם.

← צור יעדים כדי לקבוע מקומות אליהם ברצונך לשלוח תמונות.

יעד, למשל, יכול להיות כתובת דוא"ל, התקן מחובר לרשת של ידיד או קרוב משפחה, אלבום תצלומים מקוון, או שירות גימור תצלומים מקוון. זמינות השירותים משתנה בהתאם למדינה/אזור.

כדי ליצור יעדים

- 1 לחץ **HP Instant Share** על לוח הבקרה של ה-HP all-in-one שלך.
תפריט **HP Instant Share** (שיתוף מיידי HP) יופיע בתצוגה הגרפית הצבעונית.
- 2 לחץ **3** כדי לבחור **Add New Destination** (הוסף יעד חדש).
יפיע תפריט **Select Computer** (בחר מחשב) עם רשימה של מחשבים המחוברים לרשת שלך.
בחר מחשב מהרשימה.
- 3 הערה תוכנת **HP Image Zone** חייבת להיות מותקנת במחשב הנבחר, והמחשב חייב להיות מסוגל לגשת לשירות ה-HP Instant Share.
- 4 מסכי שירות ה-HP Instant Share יופיעו בחלון במחשב שלך.
כנס לשירות **HP Instant Share** באמצעות **HP Passport userid** (זהות משתמש) ו-**password** (סיסמה).
יפיע מנהל ה-HP Instant Share.
הערה לא תתבקש לספק את **HP Passport userid** (שם משתמש) ו-**password** (סיסמה) אם הגדרת את שירות ה-HP Instant Share שיזכור אותם.
- 5 בחר את לשונית ה-**Share** (שיתוף) ופעל על פי ההוראות המוצגות על המסך כדי ליצור יעד חדש.
למידע נוסף ראה את העזרה המקוונת.
אם ברצונך לשלוח אוסף תמונות להתקן של ידיד או קרוב משפחה המחובר לרשת, בחר בשירות **HP Instant Share E-mail** (דוא"ל שיתוף מיידי HP). בשדה **E-mail address** (כתובת דוא"ל) הזן את שם ההתקן שאליו ברצונך לשלוח ולאחריו רשום **send.hp.com**.
הערה כדי לשלוח להתקן: 1) השולח והמקבל כאחד חייבים להיות בעלי זהות משתמש וסיסמת 2; HP Passport) ההתקן אליו שולחים את התמונה חייב להיות רשום אצל HP Instant Share; 3) יש לשלוח את התמונה באמצעות **HP Instant Share E-mail** או הדפסה מרחוק של HP.
לפני הגדרת יעד התקן ב-**HP Instant Share E-mail** או הוספת מדפסת לשימוש עם הדפסה מרחוק של HP, בקש מהמקבל את השם הייחודי שהקצה להתקן שלו המחובר לרשת. שם ההתקן נוצר בידי האדם כאשר הוא נרשם ל-HP Instant Share ורושם את ההתקן שלו. למידע נוסף, ראה צא לדרך.

איתור תקלות תפעולי

סעיף איתור התקלות עבור **HP Photosmart 2600/2700 series all-in-one** ב-**HP Image Zone**, כולל עצות איתור תקלות עבור כמה מהבעיות הנפוצות ביותר הקשורות ל-HP all-in-one שלך.
כדי לגשת למידע איתור תקלות במחשב Windows, גש אל **HP Director**, לחץ על **Help** (עזרה), ואז בחר **Troubleshooting and Support** (איתור תקלות ותמיכה). פתרון בעיות זמין גם באמצעות הלחצן **Help** שמופיע בהודעות שגיאה מסוימות.
כדי לגשת למידע על איתור תקלות במערכת הפעלה **Macintosh OS X v10.1.5** ומהדורות מאוחרות יותר, לחץ על צלמית ה-**HP Image Zone** ב-Dock, בחר **Help** (עזרה) מסרגל התפריט, בחר

HP Image Zone Help מתפריט ה- Help (עזרה), ואז בחר HP Photosmart 2600/2700 series all-in-one Troubleshooting בתוכנה המציגה את העזרה.

אם יש לך גישה לאינטרנט, באפשרותך לקבל עזרה באתר האינטרנט של HP בכתובת www.hp.com/support אתר האינטרנט כולל גם תשובות לשאלות נפוצות.

איתור תקלות הקשורות לנייר

כדי לסייע להימנע מחסימות נייר, יש להשתמש רק בסוגי נייר שהומלצו עבור ה- HP all-in-one שלך. לרשימה של ניירות מומלצים, עיין בעזרת **HP Image Zone Help** המוצגת על המסך או גש אל www.hp.com/support.

אין להכניס למגש ההזנה נייר מקופל או מקומט, או נייר שקצוותיו מקומטים או קרועים. למידע נוסף, ראה הימנע מחסימות נייר.

אם בכל זאת נתקע נייר בהתקן שלך, פעל על פי הוראות אלה כדי לסלק את חסימת הנייר.

יש נייר תקוע ב-HP all-in-one

פתרון

- 1 לחץ פנימה את הלשוניות בדלת הסילוק האחורית כדי להסיר את הדלת בהתאם לציור שלהלן.

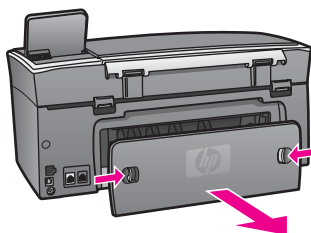

⚠ התראה נסיון לסלק את חסימת הנייר מחזית ה-HP all-in-one יכול לגרום נזק למנגנון ההדפסה. תמיד יש לגשת לסילוק חסימות נייר באמצעות דלת הסילוק האחורית.

- 2 משוך בעדינות את הנייר מתוך הגלילים.

⚠ אזהרה אם הנייר נקרע כאשר אתה מסיר אותו מבין הגלילים, בדוק את הגלילים והגלגלים כדי לוודא שלא נשאר בתוך ההתקן חתיכות נייר קרועות. אם לא תסיר את כל פיסות הנייר מה-HP all-in-one, יש סיכוי רב שתתרחשנה חסימות נייר נוספות.

- 3 החזר את דלת הסילוק האחורית למקומה. דחוף את הדלת בעדינות קדימה עד שהיא תינעל במקומה.
- 4 לחץ **OK (אישור)** כדי להמשיך בעבודה הנוכחית.

נייר חסם את אביזר ההדפסה הדו-צדדי האופציונלי

פתרון

אפשר שיהיה עליך להסיר את אביזר ההדפסה הדו-צדדי. למידע נוסף, עיין במדריך המודפס שהגיע עם אביזר ההדפסה הדו-צדדי שלך.

הערה אם כיבית את ה-HP all-in-one לפני שניקית את חסימת הנייר, הדלק אותה שוב, והתחל שוב בעבודת ההדפסה או ההעתקה שלך.

איתור תקלות מחסנית הדפסה

אם נתקלת בבעיות הדפסה, אפשר שיש לך בעיה באחת ממחסניות ההדפסה. נסה לבצע את הפעולות הבאות:

- 1 הסר והכנס מחדש את מחסניות ההדפסה וודא שהוכנסו במלואן ושהן נעולות במקום.
- 2 אם הבעיה נשארת בעינה, הדפס דו"ח בדיקה עצמית כדי לקבוע אם קיימת בעיה במחסניות ההדפסה.
- 3 דוח זה מספק מידע שימושי על מחסניות ההדפסה, כולל מידע מצב.
- 4 אם דו"ח הבדיקה העצמית מצביע על בעיה, נקה את מחסניות ההדפסה.
- 5 אם הבעיה נמשכת, נקה את מגעי הנחושת של מחסניות ההדפסה.

אם עדיין יש לך בעיות בהדפסה, עליך לברר איזו מחסנית הדפסה יוצרת את הבעיה ולהחליפה.

למידע נוסף על נושאים אלה ראה **תחזק את ה-HP all-in-one שלך**.

איתור תקלות HP Instant Share

הודעות השגיאה הנדונות בסעיף זה מוצגות על גבי התצוגה הגרפית הצבעונית של ה-HP all-in-one שלך. להלן יידונו נושאים בסיסיים באיתור תקלות HP Instant Share. קיימת עזרה מקוונת עבור כל הודעות שגיאה בה נתקלים במסגרת שירות HP Instant Share.

שגיאות כלליות

תוכל להשתמש בסעיף זה כדי לפתור בעיות HP Instant Share כלליות.

HP Instant Share שגיאת לשם קבלת עזרה, עיין במדריך.

פתרון

היתה שגיאה ב- HP all-in-one.

← כבה והפעל מחדש את ה-HP all-in-one שלך.

כדי לכבות את ה-HP all-in-one שלך

- 1 כבה את ה-HP all-in-one באמצעות הלחצן **On** הנמצא בלוח הבקרה.
- 2 נתק את כבל החשמל מחלקו האחורי של ה-HP all-in-one.

HP Instant Share שגיאת נסה שוב מאוחר יותר.

פתרון

שירות ה-HP Instant Share שלח נתונים שה-HP all-in-one אינה מזהה אותם.

← נסה משימה זו שוב מאוחר יותר. אם נסיון זה לא פעל, כבה והפעל שוב את ה-HP all-in-one שלך.

כדי לכבות את ה-HP all-in-one שלך

- 1 כבה את ה-HP all-in-one באמצעות הלחצן **On** הנמצא בלוח הבקרה.
- 2 נתק את כבל החשמל מחלקו האחורי של ה-HP all-in-one.

שגיאות התחברות

באמצעות סעיף זה תוכל לפתור את השגיאות המתעוררות כאשר ה-HP all-in-one שלך אינה מצליחה להתחבר לשירות ה-HP Instant Share.

אין חיבור רשת. ראה תיעוד.

פתרון

רשת שאינה אלחוטית

הכבלים המחברים את הרשת משוחררים או מנותקים.

חיבורי רשת בלתי שלמים או שגויים מונעים תקשורת בין התקנים ומחוללים בעיות ברשת שלך.

- בדוק את חיבורי הכבלים מה-HP all-in-one אל השער, הנתב או הרכזת שלך, כדי להבטיח שהחיבורים איתנים. אם חיבורים אלו איתנים, בדוק את הכבלים הנותרים ברשותך כדי להבטיח שהחיבורים שלהם איתנים. וודא שאף אחד מהכבלים לא נמערך או ניזוק.
- בדוק את כל החיבורים הבאים: חוטי חשמל; כבלים בין ה-HP all-in-one לבין הרכזת או הנתב והמחשב שלך; ו-(במידת הצורך) כבלים אל המודם או חיבור האינטרנט שלך וממנו.
- אם החיבורים שהוזכרו לעיל איתנים, חבר את הכבל אל ה-HP all-in-one לחלק פועל של הרשת, כדי לוודא שהכבל פגום, או החלף את הכבלים הנותרים (אחד בכל פעם) עד שתחליף את הכבל המחולל את התקלה.

הערה תוכל גם להפעיל את **HP Director** משולחן העבודה של המחשב שלך, וללחוץ **Status (מצב)**. תופיע תיבת דו-שיח במחשב ובה יאמר אם ה-HP all-in-one ממחוברת או לא.

פתרון

רשת אלחוטית

קיימת הפרעה כלשהי.

ה-HP all-in-one נמצאת מחוץ לטווח של נקודת הגישה.

- וודא הגבלתם של מחסומים פיזיים וצורות אחרות של הפרעה. אותות המועברים בין ה-HP all-in-one לבין נקודת הגישה מושפעים מהפרעות של התקנים אלחוטיים אחרים - כולל טלפונים אלחוטיים, תנורי מיקרוגל, ורשתות אלחוט סמוכות. גם עצמים פיזיים הנמצאים בין המחשב לבין ה-HP all-in-one יכולים להשפיע על האותות המשודרים. במידה ותופעה זו מופיעה, קרב את רכיבי הרשת שלך אל ה-HP all-in-one. כדי לצמצם את ההפרעות מצד רשת אלחוטית אחרת, נסה להחליף ערוצים.
- קרב את ה-HP all-in-one ואת נקודת הגישה אחד לשני. אם המרחק בין נקודת הגישה שלך לבין ה-HP all-in-one הוא מרחק משמעותי, נסה לצמצם את המרחק. (הטווח של b802.11 הוא בערך 33 מטרים או פחות כשישי הפרעות). במידת האפשר, דאג לנתיב פנוי בין נקודת הגישה לבין ה-HP all-in-one, וצמצם למינימום את מקורות הפרעות הרדיו.

פתרון

ה-HP all-in-one היתה מחוברת לרשת בזמן כלשהו. כעת היא מחוברת ישירות למחשב באמצעות כבל USB. יישום ה-HP Instant Share קורא את הגדרות הרשת הקודמות.

← אם אתה מנסה להשתמש ב-HP Instant Share תוך שימוש בכבל USB, בחר את הגדרות הרשת ב-HP all-in-one או גש אל ה-HP Instant Share מתוכנת ה-**HP Image Zone** במחשב שלך.

הערה למידע נוסף על איפוס הגדרות הרשת, עיין במדריך הרשת שהגיע עם ה-HP all-in-one ששלך.

הנסיון להתחבר אל HP Instant Share נכשל

פתרון

בשרת שם הדומיין (DNS) לא היתה רשומה עבור ה-URL.

← בדוק את הגדרות ה-DNS ונסה לחזור על משימה זו שוב במועד מאוחר יותר.

כדי לבדוק את כתובת ה-IP DNS

- 1 לחץ **Setup (התקנה)** על לוח הבקרה של ה-HP all-in-one שלך.
 - 2 לחץ על **Setup Menu (תפריט התקנה)** יופיע בתצוגה הצבעונית הגרפית.
- 8 לחץ על 1. לחץ על 8 לאחר מכן לחץ על 1.

- פעולה זו בוחרת Network (רשת) ולאחר מכן View Network Settings (צפה בהגדרות הרשת).
- 3 מופיע תפריט ה- Network Settings (הגדרות רשת).
- 3 לחץ 1 כדי לבחור Print Detailed Report (הדפס דו"ח מפורט).
- 4 דף תצורת הרשת יודפס ב-HP all-in-one שלך.
- 4 מצא את מידע שרת ה-DNS ואמת שכתובת ה-IP ושל שרת שם הדומיין של הרשת מדוייקת.
- 5 פנה לספק שירותי האינטרנט שלך (ISP) כדי לאמת את כתובת ה-DNS.
- 5 אם הכתובת אינה תקפה, כנס לשרת האינטרנט הפנימי (EWS) והזן את כתובת ה-IP והנכונה.

כדי להזין מידע ל- EWS

- 1 מצא את כתובת ה-IP של ההתקן בדף תצורת הרשת.
- 2 הזן את כתובת ה-IP של ההתקן בשדה ה-Address (כתובת) שבדפדפן המחשב שלך.
- 3 דף ה-בית של ה-EWS יופיע בחלון הדפדפן שלך.
- 3 לחץ על לשונית ה-Networking (רישות).
- 4 תוך שימוש בכלי הניווט של סרגל הצד, מצא את המידע שאתה מחפש כדי לשנות ולהזין את המידע הנכון.

למידע נוסף ראה סעיף HP Photosmart 2600/2700 series all-in-one בעזרת HP Image Zone Help.

פתרון

שירות ה-HP Instant Share אינו מגיב.. אפשר שהשרות הופסק למטרות תחזוקה, שהגדרות הפרוקסי אינן נכונות, או שכבל אחד או יותר ברשת שלך נותק.

← נסה לבצע את אחת מהפעולות הבאות:

- בדוק את הגדרות הפרוקסי שלך (ראה נוהל להלן).
- בדוק את חיבורי הרשת שלך. למידע נוסף, עיין במדריך הרשת שהגיע עם ה-HP all-in-one שלך.
- נסה משימה זו שום מאוחר יותר.

הערה ה-HP all-in-one שלך אינה תומכת בשרתי פרוקסי המכייבים אימות.

כדי לבדוק את הגדרות הפרוקסי שלך

- 1 לחץ Setup (התקנה) על לוח הבקרה של ה-HP all-in-one שלך.
- 2 לחץ על 8 ולאחר מכן לחץ על 1.
- 2 פעולה זו בוחרת Network (רשת) ולאחר מכן View Network Settings (צפה בהגדרות הרשת).
- 3 מופיע תפריט ה- Network Settings (הגדרות רשת).
- 3 לחץ 1 כדי לבחור Print Detailed Report (הדפס דו"ח מפורט).
- 4 דף תצורת הרשת יודפס ב-HP all-in-one שלך.
- 4 מצא את כתובת ה-IP של ההתקן בדף תצורת הרשת.
- 5 הזן את כתובת ה-IP של ההתקן בשדה ה-Address (כתובת) שבדפדפן המחשב שלך.
- 5 דף הבית הפנימי (EWS) של שרת האינטרנט יופיע בחלון הדפדפן.
- 6 לחץ על לשונית ה-Networking (רישות).
- 7 תחת Applications (יישומים), לחץ Instant Share (שיתוף מיידי).
- 8 אמת את הגדרות הפרוקסי.
- 9 אם ההגדרות אינן מדוייקות, הזן את המידע הנכון בשדה או בשדות המתאימים ב-EWS.
- למידע נוסף, עיין במדריך הרשת שהגיע עם ה-HP all-in-one שלך.

הנסיון להתחבר ל-HP Instant Share נכשל. בדוק את כתובת ה-DNS.

פתרון

ה-HP all-in-one אינה יכולה להתחבר לשירות ה-HP Instant Share. בין הסיבות האפשריות לכך ניתן למנות: כתובת ה-DNS IP אינה ידועה; לא הוגדרה כתובת DNS IP; או שכתובת ה-DNS IP address מכילה אפסים בלבד.

← אמת את כתובת ה-DNS IP המשמשת את ה-HP all-in-one שלך.
למידע נוסף, ראה כדי לבדוק את כתובת ה-DNS IP.

נכשל נסיון ההתחברות ל-HP Instant Share. שרת ה-DNS אינו מגיב.**פתרון**

אפשר ששרת ה-DNS אינו מגיב, שהרשת נפלה, או שכתובת ה-DNS IP אינה בתוקף.

- 1 אמת את כתובת ה-DNS IP המשמשת את ה-HP all-in-one שלך.
למידע נוסף, ראה כדי לבדוק את כתובת ה-DNS IP.
- 2 אם כתובת ה-DNS IP בתוקף, נסה להתחבר שוב במועד מאוחר יותר.

הנסיון להתחבר ל-HP Instant Share נכשל. בדוק את כתובת הפרוקסי.**פתרון**

שרת ה-DNS לא הצליח ליישב בין כתובת ה-URL של הפרוקסי לבין כתובת IP.

- 1 אמת את מידע הפרוקסי המשמש את ה-HP all-in-one שלך.
למידע נוסף, ראה כדי לבדוק את הגדרות הפרוקסי שלך.
- 2 אם כתובת הפרוקסי בתוקף, נסה להתחבר שוב במועד מאוחר יותר.

אבד החיבור לשירות HP Instant Share.**פתרון**

ה-HP all-in-one איבדה את החיבור שלה לשירות ה-HP Instant Share.

- 1 בדוק את חיבורי הרשת הפיזיים וודא שהרשת פועלת.
למידע נוסף, עיין במדריך הרשת שהגיע עם ה-HP all-in-one שלך.
- 2 לאחר שבדקת את חיבורי הרשת, נסה לבצע שוב את המשימה.

שגיאות הקשורות למשלוח אוספי תמונות

באמצעות סעיף זה תוכל לפתור שגיאות שמקורן בבעיות שהתעוררו במהלך שליחת תמונות מה-HP all-in-one שלך אל יעד נבחר.

נמצא קובץ יעד מושחת.**פתרון**

משהו שגוי בפורמט של קובץ היעד (מטרה) בכרטיס הזכרון.
← עיין בתיוד המשתמש שהגיע עם המצלמה שלך והקצה מחדש מטרות לכרטיס הזכרון.

אין הרשאה ליעד בהתקן זה.**פתרון**

אחד או יותר מיעדי ה-HP Instant Share אינם שייכים למשתמש הרשום של ההתקן.
← וודא שהמצלמה וה-HP all-in-one רשומים תחת אותו חשבון HP Passport.

שגיאת כרטיס זכרון

פתרון

אפשר שכרטיס הזכרון פגום.

- 1 הסר את כרטיס הזכרון מתוך ה-HP all-in-one, ולאחר מכן חזור והכנס את הכרטיס.
- 2 אם נסיון זה לא פעל, כבה והפעל שוב את ה-HP all-in-one שלך.
- 3 אם גם פעולה זו לא הועילה, פרמט מחדש את כרטיס הזכרון.
כמפלט אחרון, החלף את כרטיס הזכרון.

היתה חריגה מיכולת האחסון של ה-HP Instant Share. לשם קבלת עזרה, עיין במדריך.

פתרון

העבודה ששלחת נכשלה. היתה חריגה מהמקום שהוקצה בדיסק בשירות ה-HP Instant Share. הערה קבצים ישנים יותר נמחקים באופן אוטומטי מחשבונך. שגיאה זו תיעלם בתוך כמה ימים או שבועות.

כדי להסיר קבצים משירות ה-HP Instant Share

- 1 לחץ **HP Instant Share** על לוח הבקרה של ה-HP all-in-one שלך.
תפריט ה-HP Instant Share יופיע בתצוגה הגרפית הצבעונית..
- 2 לחץ על **3** ולאחר מכן לחץ על **5**.
פעולה זו מציגה את תפריט ה-Instant Share Options (אפשרויות השיתוף המיידיות) ואז בוחרת **Manage Account** (נהל את החשבון).
- 3 מסכי שירות ה-HP Instant Share יופיעו בחלון במחשב שלך.
היכנס לשיתוף מיידי HP באמצעות **שם המשתמש והסימא** שלך ב-HP פספורט.
הערה לא תתבקש לספק את **HP Passport userid** (שם משתמש) ו-**password** (סימא) אם הגדרת את שירות ה-HP Instant Share כשזכור אותם.
- 4 בצע את ההוראות שעל המסך.
- 5 מתוך תפריט ההתקנה של ה-HP Instant Share, בחר **Manage Account** (נהל את החשבון).
- 6 פעל בהתאם להוראות המוצגות על גבי המסך כדי להסיר קבצים מחשבונך.

שלח וקבל שגיאות אוספי תמונות.

באמצעות סעיף זה תוכל לפתור שגיאות משותפות לפונקציות השליחה והקבלה של HP Instant Share כאחד.

הכניסה למערכת נכשלה. לשם קבלת עזרה, עיין במדריך.

פתרון

- ה-HP all-in-one לא הצליחה להתחבר לשירות ה-HP Instant Share.
- נסה שוב מאוחר יותר.
- התקן את ההתקן מחדש באמצעות ה-HP Instant Share.

שירות ה-HP Instant Share הופסק.

פתרון

- שירות ה-HP Instant Share הופסק.
- ← השירות הופסק. אם יש לך שאלות כלשהן, צור קשר עם מחלקת תמיכת הלקוחות של HP.

שירות HP Instant Share אינו זמין זמנית. נסה שוב מאוחר יותר.

פתרון

שירות HP Instant Share סגור כרגע לשם פעולות תחזוקה.
← נסה להתחבר שוב במועד מאוחר יותר.

הודעות דו"ח שגיאה של HP Instant Share

אם נתקלת בבעיה במהלך שליחת תמונות ליעד, יודפס דו"ח שגיאת HP Instant Share ב-HP all-in-one שלך. תוכל להשתמש בסעיף זה כדי לפתור בעיות קבצים אפשריות מהסוג המוצג בדו"ח השגיאה.

פורמט קובץ שאין עבורו תמיכה

פתרון

אחד הקבצים שנשלחו לשירות ה-HP Instant Share אינו בין סוגי הקבצים שיש להם תמיכה.
← המר את הקובץ לפורמט JPEG ונסה שוב לבצע משימה זו.

קובץ מושחת

פתרון

הקובץ ששלחת מושחת.
← החלף ונסה שנית. למשל, צלם שוב את הצלום הדיגיטלי או הפק מחדש את התמונה.

חורג מגודל הקבצים שיש עבורו תמיכה

פתרון

אחד הקבצים שנשלחו לשירות ה-HP Instant Share חורג מגבול גודל הקבצים של השירות.
← עבד מחדש את התמונה כדי להוריד את גודלה אל מתחת ל-5 מ"ב, ולאחר מכן נסה לשלוח אותה שוב.

איתור תקלות כרטיס זיכרון צילום

העצות הבאות לאיתור תקלות מתייחסות לרק למשתמשי iPhoto בעלי מחשב Macintosh.

הכנסת כרטיס זכרון לתוך HP all-in-one המחוברת ברשת, אולם iPhoto אינו מבחין בו.

פתרון

כרטיס זכרון חייב להופיע על שולחן העבודה כדי ש-iPhoto יוכל למצוא אותו, אולם כרטיס זכרון שהוכנס HP all-in-one המחוברת לרשת, אינו מועלה אוטומטית לשולחן העבודה. אם פשוט תשיק את iPhoto מתוך התיקיה שלו או באמצעות לחיצת עכבר כפולה על כינוי, לא יוכל היישום לראות את כרטיס הזכרון שאמנם הוכנס אך לא הועלה. במקום זאת, הפעל את **HP Director** ובחר **iPhoto** מתוך **More Applications** (יישומים נוספים). כאשר תפעיל את iPhoto מתוך **HP Director** בדרך זו, יבחין היישום בכרטיס הזכרון ויעלה אותו אוטומטית.

יש לך כרטיס זיכרון וידיאו בכרטיס זכרון, אולם הם לא מופיעים ב-iPhoto ואחרי שאתה מייבא את תכולת כרטיס הזכרון.

פתרון

iPhoto מטפל רק בתצלומים רגילים ללא תנועה. כדי לנהל קבצי וידיאו ותצלומים דוממים גם יחד, עליך להשתמש במקום זאת ב-**Unload Images** (פרוק תמונות) מה-**HP Director**.

איתור תקלות פקס

עצה לנשאים נוספים הקשורים לאיתור תקלות פקס, כגון בעיות עם התדפיסים שלך או קבלה איטית של פקסים, עיין ב-Troubleshooting Help (עזרה באיתור תקלות) שהגיעה עם תוכנת ה-HP Image Zone שלך.

כאשר אני שולח פקס, אני מקבל הודעת שגיאה האומרת שהזכרון מלא

פתרון

אם אתה שולח פקס ומקבל הודעה בתצוגה הגרפית הצבעונית לפיה הזכרון מלא, נסה לעשות את הפעולות הבאות:

- אם אתה שולח פקס בן עמודים רבים, נסה לשלוח את העמודים בנפרד, אחד אחד.
- נסה להחליף את הגדרות ה-Lighter/Darker (בהיר יותר/כהה יותר) להגדרה בהירה יותר או כהה יותר, ולשלוח מחדש את הפקס. למידע על שינוי הגדרת ה-Lighter/Darker (בהיר יותר/כהה יותר) עיין ב-שינוי ההגדרה בהיר יותר/כהה יותר.
- אם אתה שולח פקס שחור-לבן ברזולוציה של Photo (תצלום), נסה ללחץ על **Start Color** (התחל צבע) במקום **Start Black** (התחל שחור).

עדכון התקן

קיימות כמה אפשרויות לעדכון ה-HP all-in-one שלך. כל אחת כרוכה בהורדת קובץ למחשב שלך כדי להפעיל את **Device Update Wizard** (אשף עדכון ההתקנים). לדוגמה:

- בהסתמך על עצות ממחלקת תמיכת הלקוחות של HP תוכל לגשת לאתר התמיכה של HP באינטרנט כדי להוריד עדכון עבור ההתקן שלך.
- אפשר שתופיע תיבת דו-שיח בתצוגה הגרפית הצבעונית של ה-HP all-in-one שלך, כדי להורות לך כיצד לעדכן את ההתקן שלך.

הערה אם אתה משתמש של Windows, תוכל להגדיר את תוכנת העזר **Software Update** (עדכוני תוכנה) (שהיא חלק מתוכנת ה-HP Image Zone המותקנת במחשב שלך) לסרוק אוטומטית את אתר התמיכה של HP באינטרנט כדי למצוא עדכוני התקנים בהפרישי זמן קבועים מראש. למידע נוסף על השימוש בתוכנת העזר **Software Update** (עדכון תוכנה) עיין בעזרת **HP Image Zone Help** המוצגת על גבי המסך.

עדכון התקן (Windows)

תוכל להשתמש באחת הפעולות הבאות כדי להוריד עדכון עבור ההתקן שלך:

- תוכל להשתמש בדפדפן האינטרנט שלך כדי להוריד עדכון עבור ה-HP all-in-one מ www.hp.com/support. הקובץ יהיה קובץ בר-ביצוע המריץ את עצמו בעל סיומת .exe. כאשר תלחץ לחיצה כפולה על קובץ ה-.exe ייפתח **Device Update Wizard** (אשף עדכון ההתקנים) במחשב שלך.
 - תוכל להשתמש בתוכנת העזר **Software Update** (עדכון תוכנה) כדי לסרוק אוטומטית את אתר התמיכה של HP בהפרישי זמן קבועים מראש, כדי לברר אם קיימים עדכוני התקן.
- הערה אחרי שתוכנת העזר **Software Update** (עדכון תוכנה) תותקן במחשב שלך, היא תחפש עדכוני התקנים. אם המהדורה המעודכנת ביותר של תוכנת העזר **Software Update** (עדכון תוכנה) אינה נמצאת ברשותך בעת ההתקנה, תופיע תיבת דו-שיח במחשב שלך ותשאל אותך אם ברצונך לשדרג. קבל את השידרוג..

כדי להשתמש בעדכון התקנים

- 1 בצע אחת מהפעולות הבאות:
 - לחץ לחיצה כפולה על קובץ ה-update.exe שהורדת מ www.hp.com/support.
 - כאשר תתבקש לעשות כן, קבל את עדכון ההתקן שמצאה תוכנת העזר **Software Update** (עדכון תוכנה).
 - 2 **Device Update Wizard** (אשף עדכוני התוכנה) ייפתח במחשב שלך.
 - במסך ה-**Welcome** (ברכות) לחץ על **Next** (הבא).
 - יופיע מסך **Select a Device** (בחר התקן).
 - 3 בחר את ה-HP all-in-one שלך מהרשימה, ואז לחץ על **Next** (הבא).
 - יופיע מסך ה-**Important Information** (מידע חשוב).
 - וודא שהמחשב וההתקן שלך תואמים לדרישות הרשומות.
 - אם אתה עומד בדרישות, לחץ **Update** (עדכן).
 - 4 יופיע מסך **Updating Device** (מעדכן התקן). אור יתחיל להבהב בלוח הבקרה של ה-HP all-in-one שלך.
 - המסך בתצוגה הגרפית הצבעונית שלך יקבל גוון ירוק בעת הטענתו והוצאתו של העדכון אל ההתקן שלך.
 - 6 אל תנתק, תכבה, או תפריע באופן אחר להתקן שלך בזמן ביצוע העדכון.
 - הערה אם תפריע לעדכון, או שהודעת שגיאה תעיד על כך שהעדכון נכשל, יהיה עליך להתקשר למחלקת התמיכה של HP לשם סיוע.
- אחרי שה-HP all-in-one שלך תכבה ותידלק שוב, יופיע מסך "העדכון הושלם" במחשב שלך והתקן שלך עודכן. עתה תוכל להשתמש ב-HP all-in-one שלך בבטחה.

עדכון התקן (Macintosh)

- מתקין עדכון ההתקן מהווה אמצעי ליישום עדכונים ב-HP all-in-one שלך, באופן הבא:
- 1 תוכל להשתמש בדפדפן האינטרנט שלך כדי להוריד עדכון עבור ה-HP all-in-one מ www.hp.com/support.
 - 2 לחץ לחיצה כפולה על הקובץ המיועד להורדה.
 - תוכנית ההתקנה תיפתח במחשב שלך
 - 3 פעל על פי ההוראות שעל גבי המסך כדי להתקין את העדכון ל-HP all-in-one שלך.
 - 4 הפעל מחדש את ה-HP all-in-one כדי להשלים את התהליך.

17 קבל תמיכה מ HP

Hewlett-Packard מספקת ל HP all-in-one שלך תמיכה באמצעות האינטרנט ובאמצעות הטלפון. פרק זה מתאר כיצד לקבל תמיכה באמצעות האינטרנט, כיצד ליצור קשר עם מחלקת התמיכה של HP, כיצד לגשת למספר הסדרה שלך וזהות השירות שלך, וכיצד להכין את ה-HP all-in-one שלך למשלוח. אם אינך מוצא את התשובה הדרושה לך בתייעוד המודפס או המקוון המצורף למוצר, באפשרותך לפנות לאחד משירותי התמיכה של HP הרשומים בעמודים הבאים. שירותי תמיכה מסוימים ניתן לקבל רק בארה"ב וקנדה, בעוד ששירותים אחרים ניתן לקבל במדינות רבות ברחבי העולם. אם לא רשום מספר של שירות תמיכה במדינה/באזור שלך, פנה לסוכן מורשה של HP הקרוב ביותר אליך, לקבלת עזרה.

קבל תמיכה ומידע נוסף מהאינטרנט

אם יש לך גישה לאינטרנט, באפשרותך לקבל עזרה באתר האינטרנט של HP בכתובת: www.hp.com/support
אתר זה מציע תמיכה טכנית, מנהלי התקנים, חומרים מתכלים ומידע הזמנות.

תמיכת לקוחות של hp

אפשר שה-HP all-in-one שלך כוללת תוכנות של חברות אחרות. אם תיתקל בבעיות בתוכניות אלו, תקבל את העזרה הטכנית הטובה ביותר על-ידי פניה למומחים של חברות אלו. לפני שתפנה לתמיכת הלקוחות של HP, בצע את הפעולות הבאות.

- 1 וודא כי:
 - א ה-HP all-in-one שלך מחוברת לחשמל ומופעלת.
 - ב מחסניות ההדפסה שצוינו מותקנות כראוי.
 - ג הנייר המומלץ טעון כנדרש במגש הקלט.
- 2 אפס את ה-HP all-in-one שלך:
 - א כבה את ה-HP all-in-one באמצעות לחיצה על כפתור ה-On (הדלקה).
 - ב נתק את כבל החשמל מחלקו האחורי של ה-HP all-in-one.
 - ג חבר חזרה את הכבל החשמל ל-HP all-in-one.
 - ד הדלק את ה-HP all-in-one באמצעות לחיצה על כפתור ה-On (הדלקה).
- 3 למידע נוסף, גש אל www.hp.com/support.
אתר זה מציע תמיכה טכנית, מנהלי התקנים, חומרים מתכלים ומידע הזמנות.
- 4 אם אתה עדיין נתקל בבעיות וברצונך לשוחח עם נציג תמיכת לקוחות של HP, בצע את הפעולות הבאות:
 - א הכן את השם הספציפי של ה-HP all-in-one שברשותך, כפי שמופיע על לוח הבקרה.
 - ב הדפס Self-Test Report (דוח בדיקה עצמית). למידע על הדפסת Self-Test Report (דוח בדיקה עצמית), ראה הדפסת דוח בדיקה עצמית.
 - ג הכן העתק צבעוני שיהיה זמין כתדפיס לדוגמה.
 - ד יהיה מוכן לתאר את פרטי הבעיה.
 - ה הכן את המספר הסידורי ומספר זיהוי השירות. למידע כיצד לגשת למספר הסידורי שלך ולמספר זיהוי השירות, ראהגש למספר הסידורי שלך ולמספר זיהוי השירות.
- 5 טלפן לשירות הלקוחות של HP. הישאר קרוב ל HP all-in-one שלך, כאשר אתה מטלפן.

גש למספר הסידורי שלך ולמספר זיהוי השירות

ניתן לגשת למידע חשוב באמצעות תפריט המידע של ה-HP all-in-one שלך.
הערה אם ה-HP all-in-one שלך אינה נדלקת, תוכל לצפות במספר הסידורי באמצעות בדיקת המדבקה העליונה מעל ליציאת ה-USB האחורית. המספר הסידורי הוא הקוד בן 10 התווים בפניה השמאלית העליונה של המדבקה.

- 1 לחץ והחזק **OK (אישור)**. בזמן הלחיצה על **OK (אישור)**, לחץ **4**. לחיצה זו תביא להופעת ה- **Information Menu** (תפריט המידע).
- 2 לחץ על **▶** עד להופעת **Model Number** (מספר המודל) ולאחר מכן לחץ על **OK (אישור)**. פעולה זו מציגה את מספר זיהוי השירות רשום את מספר זיהוי השירות המלא.

- 3 לחץ על **Cancel** (ביטול) ולאחר מכן על ► עד שיופיעו המילים Serial Number (מספר סידורי).
- 4 לחץ על **OK**. פעולה זו מציגה את המספר הסידורי.
רשום את המספר הסידורי המלא המלא.
- 5 לחץ **Cancel** (ביטול) כדי לצאת מ-Information Menu (תפריט המידע).

התקשרות בצפון אמריקה בתקופת האחריות

טלפן **1-800-474-6836 (1-800-HP invent)**. התמיכה הטלפונית בארה"ב זמינה בשפות אנגלית וספרדית 24 שעות ביממה, 7 ימים בשבוע (הימים ושעות התמיכה עשויים להשתנות ללא הודעה). שירות זה ניתן ללא תשלום במהלך תקופת האחריות. מחוץ לתקופת האחריות, יתכן שתחויב בתשלום.

שיחה במקום אחר בעולם

המספרים הרשומים מטה, עדכניים לתאריך הדפסת מדריך זה. כדי לעיין ברשימה של מספרי שירות התמיכה של HP Support Service, HP, ברחבי העולם, גש אל www.hp.com/support בחר את המדינה/אזור שלך או שפתך. ניתן להתקשר למרכז התמיכה של HP במדינות/אזורים הבאים. אם המדינה/אזור שלך אינם רשומים, פנה אל המשווק המורשה או למשרד מכירות ותמיכה של HP הקרובים אליך, כדי לברר כיצד לקבל שירותים. התמיכה ניתנת חנים בתקופת האחריות; אולם, תחויב עבור שיחת הטלפון בתעריפים הסטנדרטים לשיחות בינלאומיות. במקרים מסוימים, יגבה גם תעריף קבוע עבור כל מקרה. לתמיכה טלפונית באירופה, חפש את הפרטים והתנאים לתמיכה טלפונית במדינה/אזור שלך באמצעות פניה אל www.hp.com/support. לחילופין, באפשרותך לשאול את הספק או להתקשר ל-HP במספר הטלפון המסופק בחוברת זו. כחלק מהמאמץ המתמשך שלנו לשיפור שירות התמיכה הטלפונית, אנו ממליצים לך לבקר באתר האינטרנט שלנו באופן סדיר לקבלת מידע חדש אודות תכונות שירות ואספקה.

מדינה / אזור	תמיכה טכנית של HP	מדינה / אזור	תמיכה טכנית של HP
אוסטריה	+43 1 86332 1000	יפן	+81-3-3335-9800
אוסטרליה אחרי תקופת האחריות (חייב על פי שיחה)	910 910 1902	ירדן	+971 8454 883 4
אוסטרליה בתקופת אחריות	131047	ישראל	+972 (0) 9 830 4848
אוקראינה, קייב	+7 (44 380) 4903520	כוויית	+971 8454 883 4
איטליה	+39 871 800 848	לבנון	+971 8454 883 4
אינדונזיה	62-21-350-3408	לוקסמבורג (גרמנית)	007 40 900
אירלנד	+353 902 923 1890	לוקסמבורג (צרפתית)	006 40 900
אלג'יריה ¹	+213 43 45 56 61	מלזיה	1-800-805405
אנגלית (בינלאומי)	+44 (0) 512 5202	מערב אפריקה	+351 80 63 17 213
אקוודור (פסיפיק)	1-800-225528 +1-800-7112884	מצרים	+20 5222 532 2
אקוודור (אנדינטל)	999119+1-800-7112884	מקסיקו	01-800-472-6684
ארגנטינה	,11-4778-8380(54) 0-810-555-5520	מקסיקו (מקסיקו סיטי)	5258-9922 (55)
ארה"ב	1-800-474-6836 (HP invent)	מרקו ¹	+212 404747 22
בוליביה	800-100247	נורבגיה ²	+47 070 62 815

תמיכה טכנית של HP	מדינה / אזור	תמיכה טכנית של HP	מדינה / אזור
999 3204 1 +234	ניגריה	171 800	בחרין
147 441 0800	ניו-זילנד	005 300 070 +32	בלגיה (הולנדית)
4520 800	נסיכויות המפרץ המאוחדות	005 300 070 +32	בלגיה (צרפתית)
,86-21-38814518 8008206616	סין	שלח פקס אל: +65-6275-6707	בנגלדש
62725300 - 65	סינגפור	שלח פקס אל: +65-6275-6707	ברונאי
50222444 2 +421	סלובקיה	157751 0800	ברזיל Demais (Localidades)
059 010 902 +34	ספרד	7799 3747 (11)	ברזיל (אזור סאו-פאולו רבתי)
שלח פקס אל: +65-6275-6707	סרי לנקה	4320 010 870 (0) +44	בריטניה
8454 883 4 +971	עומן	1-800-711-2884	ג'מייקה
1444 897 800	ערב הסעודית	1800-995-5105	גואטמלה
1-877-232-0589	פוארטו ריקו	180 5652 180 (0) +49	גרמניה (0.12 יורו לדקה)
000 5666 22 +48	פולין	845 202 70 +45	דנמרק
492 201 808 +351	פורטוגל	0001030 086	דרום אפריקה (דרא"פ)
632-867-3551	פיליפינים	2589301 11 +27	דרום אפריקה (פרט לרפובליקה)
767 66 203 (0) +358	פינלנד	91-80-8526900	הודו
001-800-711-2884	פנמה	37 1600-4477	הודו (שיחת חינם)
שלח פקס אל: +65-6275-6707	פקיסטן	165 2020 0900	הולנד (0.10 יורו לדקה)
0-800-10111	פרו	4098 2802 (852)+	הונג-קונג SAR
800-360-999	צ'ילה	1111 382 1 +36	הונגריה
22 60 69 892(0) +33	צרפת (0.34 יורו לדקה)	2020 366 4 +971	המזרח התיכון
01-800-51-474-6836 (01-800-51-HP invent)	קולומביה	3467997 812 +7	הפדרציה הרוסית סנט פטרסבורג
,0-800-011-4114 1-800-711-2884	קוסטה ריקה	7973520 095 +7	הפדרציה הרוסית, מוסקוה
3003 1588 +82	קוריאה	1-800-711-2884	הקריבים ומרכז אמריקה
8454 883 4 +971	קטאר	1-800-711-2884	הרפובליקה הדומיניקנית
שלח פקס אל: +65-6275-6707	קמבודיה	261307310 +420	הרפובליקה הצ'כית

תמיכה טכנית של HP	מדינה / אזור	תמיכה טכנית של HP	מדינה / אזור
1-877-621-4722	קנדה בתקופה שאחרי האחריות (חיוב לכל פניה)	8454 883 4 +971	הרשות הפלשתינית
4663 206 (905)	קנדה בתקופת אחריות	0-800-(0) 800-474-6836 (HP invent)	וונצואלה
4442 315 (21) +40	רומניה	84-8-823-4530	וייטנאם
4765 120 77(0) +46	שוודיה	207-8488 (502)	וונצואלה (קראקס)
672 672 0848 +41	שווייץ ³	,8722-8000 (2) +886 055 010 0800	טייוואן
0-2353-9000	תאילנד	1-800-711-2884	טרינידד וטובגו
22 12 89 71 +216	תוניס ¹	2649 9 800	יוון (קפריסין עד אתונה, שיחת חינם)
71 71 579 216 +90	תורכיה	6073603 210 +30	יוון, בינלאומי
8454 883 4 +971	תימן	47 55 22 11 801	יוון, בתוך המדינה/אזור

- 1 מוקד זה תומך בלקוחות דוברי צרפתית מהמדינות/האזורים הבאים: מרוקו, תוניס, אלג'יריה.
- 2 מחיר התקנה לשיחה: 0.55 כתר נורווגי (0.08 אירו), מחיר לקוח לדקה: 0.39 כתר נורווגי (0.05 יורו).
- 3 מרכז תמיכה זה תומך בלקוחות דוברי גרמנית, צרפתית ואיטלקית בשוויץ (התעריף הוא 0.08 פרנקים שווייצרים לדקה, בשעות השיא, ו-0.04 פרנקים שווייצרים בשעות שאינן שעות שיא).

שיחות באוסטרליה לאחר האחריות

אם המוצר שלך אינו נמצא במסגרת אחריות, טלפן 131047. כרטיס האשראי שלך יחוייב בדמי תמיכה מחוץ לאחריות בגין כל תקרית בנפרד.
 תוכל גם לחייג 910 910 1902 חשבון הטלפון שלך יחוייב בדמי תמיכה מחוץ לאחריות בגין כל תקרית בנפרד.

טלפן לתמיכת הלקוחות של HP בקוריאה

HP 한국 고객 지원 문의

*고객 지원 센터 대표 전화
1588-3003

*제품가격 및 구입처 정보 문의 전화
080-703-0700

*전화 상담 가능 시간:
평 일 09:00~18:00
토요일 09:00~13:00
(일요일, 공휴일 제외)

הסרת מחסניות ההדפסה מתוך HP all-in-one פועלת

- 1 הדלק את HP all-in-one.
אם אינך מצליח להדליק את ההתקן שלך, עיין ב-הסרת מחסניות ההדפסה מתוך HP all-in-one שאינה פועלת.
- 2 פתח את דלת הגישה לגררת ההדפסה.
- 3 המתן להשתקתה והדממתה של גררת ההדפסה, ואז הוצא את מחסניות ההדפסה מהחריצים שלהן והורד את התפסים. למידע על הוצאת מחסניות הדפסה ראההחלק את מחסניות ההדפסה.
- ⚠ **אזהרה** הסר את שתי המחסניות והורד את שני התפסים. אם לא תעשה זאת, עלול להיגרם נזק ל-HP all-in-one שלך.
- 4 הנח את מחסניות ההדפסה בתוך מגיני המחסניות או בתוך מיכל פלסטי אטום בפני אוויר, כדי שהן לא תתיבשנה, והנח אותן בצד. אל תשלח את המחסניות עם ה-HP all-in-one, אלא אם קבלת הוראה לעשות זאת מנציג תמיכת הלקוחות של HP.
- 5 סגור את דלת הגישה לגררת ההדפסה והמתן מספר רגעים עד שגררת ההדפסה תזוז חזרה לעמדת המוצא של (מצד ימין).
- הערה וודא שהסורק חזר לעמדת החנייה שלו לפני שתכבה את ה-HP all-in-one.
- 6 לחץ על כפתור **On (הדלקה)** וכבה את ה-HP all-in-one.
- 7 הוצא את חוט החשמל מהתקע, ולאחר מכן נתק אותו מה-HP all-in-one. אל תחזיר את חוט החשמל יחד עם HP all-in-one.
- ⚠ **אזהרה** ה-HP all-in-one החליפית לא תישלח עם חוט חשמל. שמור את חוט החשמל במקום בטוח עד שתגיע ה-HP all-in-one החליפית.
- 8 עיין ב-הסר את מכסה לוח הבקרה וארז את ה-HP all-in-one שלך כדי להשלים את ההכנות למשלוח.

הסרת מחסניות ההדפסה מתוך HP all-in-one שאינה פועלת

- נקוט בצעדים הבאים במקרה שעליך להסיר את מחסניות ההדפסה לקראת משלוח ה-HP all-in-one אינה נדלקת. עיין ב-הסרת מחסניות ההדפסה מתוך HP all-in-one פועלת אם ההתקן שלך נדלק. פעל על פי הצעדים שלהלן כדי לפתוח את נעילת עריסת מחסנית ההדפסה, להסיר את מחסניות ההדפסה, ולנעול חזרה את עריסת מחסנית ההדפסה.
- 1 הוצא את חוט החשמל מהתקע, ולאחר מכן נתק אותו מה-HP all-in-one. אל תחזיר את חוט החשמל יחד עם HP all-in-one.
 - ⚠ **אזהרה** ה-HP all-in-one החליפית לא תישלח עם חוט חשמל. שמור את חוט החשמל במקום בטוח עד שתגיע ה-HP all-in-one החליפית.
 - 2 כאשר אתה ניצב מול חזית ה-HP all-in-one, סובב את הצד הימני כלפיך עד ש"מ"מ 12.5 ס"מ מהצד הימני התחתון יהיה תלוי מעל לקצה של משטח שטוח (כגון שולחן). באופן זה ייחשף מכסה סגול בתחתית.
 - ⚠ **אזהרה** אל תטה את ה-HP all-in-one על צידה, הטייה כזאת עלולה לגרום נזק נוסף.



- 3 אתר את המכסה בתחתית, ופעל על פי הצעדים הבאים כדי לפתוח את נעילת עריסת מחסנית ההדפסה.
 - א תוכל להשתמש בלשונית כדי לסובב את המכסה 1/4 סיבוב בכל כיוון.
 - ב הסר את המכסה. הסרה זו תחשוף גלגל שיניים השולט בגובה עריסת מחסנית ההדפסה.
 - ג סובב את גלגל השיניים לעבר גב היחידה עד שהוא יעצר.

הערה יהיה עליך לסובב את גלגל השיניים מספר פעמים לפני שיגיע לעצירה.

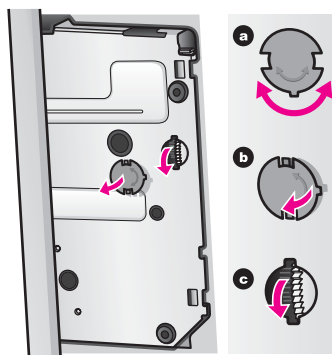

- 4 פתח את דלת הגישה לגררת ההדפסה, ואז הסר את מחסניות ההדפסה מהחריצים שלהן והורד את התפסים.
- 5 הסר את שתי המחסניות והורד את שני התפסים. אם לא תעשה זאת, עלול להיגרם נזק ל-HP all-in-one שלך.
- 6 הנח את מחסניות ההדפסה בתוך מגיני המחסניות או בתוך מיכל פלסטי אטום בפני אוויר, כדי שהן לא תתיבשנה, והנח אותן בצד. אל תשלח את המחסניות עם ה-HP all-in-one, אלא אם קבלת הוראה לעשות זאת מנציג תמיכת הלקוחות של HP.
- 7 סובב את גלגל השיניים לעבר חזית ה-HP all-in-one עד שהוא יעצר.
- 8 פעולה זו נועלת ומאבטחת את עריסת מחסנית ההדפסה למשלוח בטוח.
- 7 חבר חזרה את המכסה לתחתית ה-HP all-in-one, באמצעות יישור שתי הלשוניות הנמצאות אחת מול השניה על המכסה בקו ישר עם החריצים השלמים. כאשר המכסה נמצא במקומו סובב אותו 1/4 סיבוב כדי לנעול את המכסה במקומו.
- 8 עיין ב-הסר את מכסה לוח הבקרה וארוז את ה-HP all-in-one שלך כדי להשלים את ההכנות למשלוח.

הסר את מכסה לוח הבקרה וארוז את ה-HP all-in-one שלך

השלם את הצעדים הבאים לאחר שהסרת את מחסניות ההדפסה וניתקת את ה-HP all-in-one שלך מהחשמל.

אזהרה חייבים לנתק את ה-HP all-in-one מהחשמל לפני שמבצעים צעדים אלה.



- 1 הסר את מכסה הלוח הקדמי לפי ההוראות הבאות:
 - א HP all-in-one חוזר שהתצוגה הגרפית הצבעונית מונחת בצורה שטוחה על ה-.
 - ב הנח את האצבע בפינה הימנית העליונה של מכסה הלוח הקדמי.

ג הרם את הפינה בעדינות והרם את מכסה הלוח הקדמי כדי להסירו מההתקן כמוצג למטה.

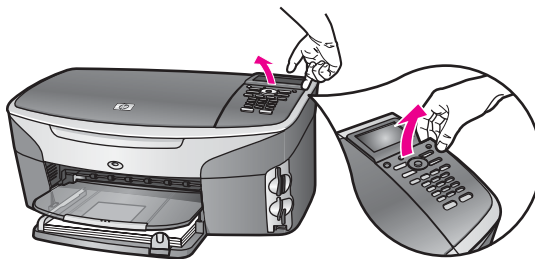

עצה ניתן גם להשתמש באובייקט דק ושטוח, כמו כרטיס אשראי, כדי להרים את מכסה הלוח הקדמי. החלק את כרטיס האשראי בעדינות בזווית קלה, כ-45 מעלות, בין התצוגה הגרפית הצבעונית ובין מכסה הלוח הקדמי. הפעל לחץ קל כלפי מטה כדי להרים את מכסה הלוח הקדמי.

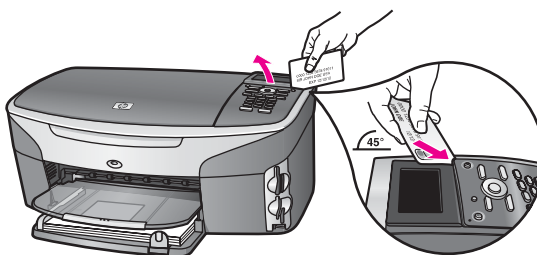

2 שמור על מכסה הלוח הקדמי. אל תחזיר את מכסה הלוח הקדמי יחד עם ה-HP all-in-one.

אזהרה אפסר שה-HP all-in-one החליפית לא תגיע עם מכסה לוח בקרה. אחסן את מכסה לוח הבקרה שלך במקום בטוח, כאשר תגיע ה-HP all-in-one החליפית, חבר מחדש את מכסה לוח הבקרה שברשותך. עליך לחבר את מכסה לוח הבקרה שברשותך כדי שתוכל להשתמש בפונקציות לוח הבקרה ב-HP all-in-one החליפית שלך.



עצה מדריך ההתקנה שהגיע עם ה-HP all-in-one שלך מכיל הוראות כיצד לחבר את מכסה לוח הבקרה שלך.

הערה אפסר שה-HP all-in-one החליפית תגיע עם הוראות להתקנת ההתקן שלך.

3 במידה וחומרי האריזה המקוריים זמינים, ארוז את ה-HP all-in-one למשלוח בחומרי האריזה המקוריים או בחומרי האריזה שהגיעו עם היחידה החליפית.

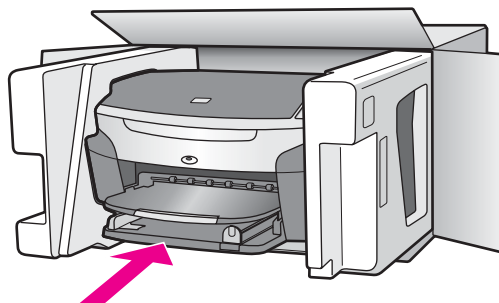

אם חומרי האריזה המקוריים אינם ברשותך, השתמש בחומרי אריזה מתאימים אחרים. נזקי משלוח הנגרמים כתוצאה מאריזה בלתי נאותה ו/או העברה לא נאותה אינם מכוסים במסגרת האחריות.

הדבק את תווית המשלוח החוזר על חלקה החיצוני של הקופסה.

באריזה יש לכלול את הפריטים הבאים:

4

5

- תיאור קצר של התסמינים עבור אנשי השירות (דוגמאות לבעיות של איכות הדפסה עשויות לסייע).
- עותק של חשבונית המכירה או הוכחת קניה אחרת לביסוס תקופת כיסוי האחריות.
- שם, כתובת, ומספר טלפון שבו ניתן ליצור עמך קשר במשך היום.

18 מידע אחריות

ה-HP all-in-one שלך מגיעה עם אחריות מוגבלת המתוארת בחלק זה. מסופק גם מידע על אופן קבלת שירות במסגרת אחריות וכיצד לשדרג את האחריות הסטנדרטית של היצרן. פרק זה מספק מידע על משך האחריות המוגבלת, השירות הכלול באחריות, השדרוגים הכלולים באחריות, החזרת ה-HP all-in-one שלך לקבלת שירות. הוא גם כולל את הצהרת האחריות הכללית המוגבלת של Hewlett-Packard.

משך האחריות המוגבלת

משך אחריות מוגבלת (חומרה ועבודה): שנה אחת
משך אחריות מוגבלת (מדיות תקליטורים): 90 ימים
משך אחריות מוגבלת (מחשניות הדפסה): עד התרוקנות הדיו המקורי של HP או עד לתאריך "סיום האחריות" שמודפס על המחשנית, הראשון מבין השניים. אחריות זו אינה מכסה מוצרי דיו של HP שמולאו מחדש, יוצרו מחדש, שופצו, היו בשימוש לא נאות, או נפגעו במזיד.

שירות במסגרת אחריות

לקבלת שירות תיקונים מהיר של HP, על הלקוח לפנות תחילה למשרד שירות של HP או למרכז תמיכת לקוחות של HP לפתרון בעיות בסיסיות. ראה **תמיכת לקוחות של hp** לגבי הצעדים שיש לנקוט לפני שמתקשרים למחלקת תמיכת לקוחות.

אם ה-HP all-in-one שלך זקוקה להחלפה של חלק קטן שביכולתך להחליפו בעצמך, אפשר ש-HP תשלם מראש עבור דמי המשלוח, המכס והמיסים; תספק סיוע טלפוני להחלפת החלק; ותשלם את דמי המשלוח, המכס והמיסים עבור כל חלק ש-HP תבקש ממך להחזיר. במקרים אחרים, יפנה אותך HP Customer Support Center (מרכז תמיכת הלקוחות של HP) אל ספק שירות מורשה של HP המוסמך לתת שירות למוצר.

הערה מידע זה לא חל על לקוחות ביפן. למידע על אפשרויות השירות ביפן, ראה **שירות HP Quick Exchange Service** (יפן).

שדרוגי אחריות

בהתאם למדינה/אזור שלך, אפשר ש-HP תציע אפשרות לשדרוג האחריות המרחיבה או משפרת את אחריות המוצר הסטנדרטית שלך. האפשרויות הזמינות עשויות לכלול תמיכת קדימות טלפונית, שירות חוזר או החלפה עד יום העסקים הבא. בדרך כלל מתחיל כיומי השירות ביום רכישת המוצר ויש לרכוש אותו בתוך זמן מוגבל מיום רכישת המוצר.

למידע נוסף:

- בארה"ב, חייג 1-866-234-1377 כדי לדבר עם יועץ HP.
 - מחוץ לארה"ב, נא להתקשר למשרד תמיכת לקוחות HP המקומי. תוכל למצוא רשימה של מספרים בינלאומיים לתמיכת לקוחות ב: שיחה ממקום אחר בעולם.
 - עבור אל www.hp.com/support.
- במידה ותבקש לעשות זאת, בחר את המדינה/אזור שלך, ואז מצא את המידע על האחריות.

החזרת ה-HP all-in-one שלך לקבלת שירות

לפני החזרת ה-HP all-in-one שלך לקבלת שירות, יש להתקשר לתמיכת הלקוחות של HP. ראה **תמיכת לקוחות של hp** לגבי הצעדים שיש לנקוט לפני שמתקשרים למחלקת תמיכת לקוחות.

הערה מידע זה לא חל על לקוחות ביפן. למידע על אפשרויות השירות ביפן, ראה **שירות HP Quick Exchange Service** (יפן).

הצהרת הגבלת אחריות גלובלית של hewlett-packard

המידע הבא מפרט את האחריות המוגבלת הגלובלית של HP

היקף האחריות המוגבלת

"Hewlett-Packard" ("HP") מתחייבת בפני הלקוח משתמש הקצה ("הלקוח") של מוצר HP Photosmart series all-in-one 2600/2700 ("המוצר"), כולל תוכנה, אביזרים, מדיה וחומרים מתכלים הקשורים בו, יהיה נקי מפגמים בחומר ובייצור לתקופה שתחילתה מיום הרכישה על ידי הלקוח.

עבור כל מוצר חומרה, משך האחריות המוגבלת של HP יהיה שנה אחת עבור חלקים ושנה אחת עבור עבודה. עבור כל יתר המוצרים, משך האחריות המוגבלת של HP הן עבור חלקים והן עבור עבודה הוא תשעים ימים.

עבור כל מוצר תוכנה, האחריות המוגבלת של HP חלה רק על כשל בביצוע הוראות תכנות. HP אינה מתחייבת שהפעלת מוצר כלשהו תהיה נטולת הפרעות או נזיקה משגיאות.

האחריות המוגבלת של HP מכסה רק את הפגמים שהם כתוצאה משימוש רגיל במוצר ואינה חלה על בעיות אחרות כלשהן, כולל אלו שהן תוצאה של: (א) תחזוקה בלתי מתאימה או שינויים, (ב) תוכנה, אביזרים, מדיה או חומרים מתכלים שלא סופקו או שאינם נתמכים על ידי HP, או (ג) הפעלה החורגת מהמפרט של המוצר.

במוצרי חומרה כלשהם, השימוש במחשנית דיו שאינה מתוצרת HP או מחשנית דיו שעברה מילוי מחדש, אינו משפיע על האחריות הניתנת ללקוח, או כל חוזה תמיכה בין HP ובין הלקוח. עם זאת, אם יתברר שהנזק או הכשל נגרם כתוצאה משימוש במחשנית דיו שאינה מתוצרת HP, או מחשנית דיו שמולאה מחדש, HP תחייב את הלקוח בעלויות העבודה והחומרים הסטנדרטיות שלה עבור השירות למוצר, בגין הכשל או הנזק.

אם בתקופת האחריות, לקבל HP הודעה לגבי פגם במוצר כלשהו, HP מתחייבת לתקן או להחליף את החלק הפגום, על-פי שיקולי החברה. במקרים בהם עלויות העבודה אינן מכוסות על ידי האחריות המוגבלת יבוצעו התיקונים בהתאם לעלויות העבודה הסטנדרטיות של HP.

אם אין באפשרות HP לתקן או להחליף, כמקובל, מוצר פגום הנמצא בתקופת האחריות, תחזיר HP ללקוח את הכסף ששילם תוך זמן סביר לאחר קבלת ההודעה על הפגם.

HP אינה מתחייבת לתקן, להחליף או להחזיר את הכסף, עד שהלקוח יחזיר את המוצר הפגום ל-HP. כל מוצר חלופי יהיה חדש או כמו-חדש, ובלבד שתפקודו יהיה זהה לפחות לזה של המוצר המוחלף.

מוצרי HP, כולל כל מוצר, עשויים לכלול חלקים, רכיבים או חומרים מחודשים שתפקודם אינו נופל מזה של חדשים. האחריות המוגבלת של HP עבור כל מוצר תהיה בתוקף, בכל ארץ/אזור או מקום בהם מפיצה חברת HP את מוצר HP הנמצא באחריות. ניתן לקבל חוזים לשירות אחריות נוסף, כגון שירות הניתן באתר, מכל מתקן שירות מורשה של HP בארצות/אזורים בהם מפיצים חברת HP או נציג מוסמך שלה את המוצר.

הגבלות האחריות

ככל שמתיר זאת החוק המקומי, חברת HP או מי מספקי צד שלישי שלה אינם מעניקים אחריות או תנאי מכל סוג שהוא, בין מפורש או מכללא, ביחס למוצרי HP המכוסים, ומתנערים בזאת מאחריות או תנאים משתמעים הנוגעים לסחירות המוצר, לאיכות משביתת-רצון ולהתאמת המוצר למטרה מסוימת.

מגבלות חבות

ככל שמתיר זאת החוק המקומי, הסעדים המצוינים בכתב אחריות מוגבלת זו הנם סעדיו היחידים והבלעדיים של הלקוח.

ככל שמתיר זאת החוק המקומי, פרט להתחייבויות המפורשות בכתב אחריות מוגבלת זו, בשום מקרה לא יהיו HP או ספקי צד שלישי שלה, אחראים לנזקים ישירים, עקיפים, מיוחדים, מקריים, או תוצאתיים, בין אם הם מכוח חוזה, נזיקין, או כל תיאוריה משפטית אחרת, ובין אם ניתנה הודעה בדבר האפשרות לנזקים אלה.

חוק מקומי

כתב אחריות מוגבלת זו מעניק ללקוח זכויות חוקיות מוגדרות. ללקוח עשויות להיות זכויות אחרות, המשתנות ממדינה למדינה בארה"ב, ממחוז למחוז בקנדה, וממדינה/אזור למדינה/אזור בשאר העולם.

במידה שכתב אחריות מוגבלת זה אינו עולה בקנה אחד עם החוק המקומי, יהיה כתב האחריות נתון לשינויים לצורך התאמתו לחוק המקומי. ייתכן שהגבלות וויתורים מסוימים הניתנים ללקוח במסגרת כתב אחריות זה לא יהיו תקפים על-פי החוק המקומי. לדוגמה, מדינות מסוימות בארה"ב וממשלות מסוימות מחוץ לגבולות ארה"ב (כולל מחוזות בקנדה), עשויות:

למנוע מהויתורים וההגבלות בכתב אחריות זה מלהגביל את זכויותיו החוקיות של צרכן (לדוגמה, אנגליה),

להגביל, באופן אחר, את יכולתו של היצרן לאכוף את הויתורים וההגבלות, או

להעניק ללקוח זכויות אחריות נוספות, לציין משך אחריות מכללא שהיצרן אינו יכול לשלול, או למנוע הגבלות על משך האחריות מכללא.

לעסקאות צרכנים באוסטרליה וניו-זילנד, התנאים בכתב אחריות מוגבלת זו, פרט למותר לפי חוק, אינם מונעים, מגבילים או משנים, והנם תוספת לזכויות החוקיות המחייבות החלות על המכירה של מוצרי HP ללקוחות אלו.

מידע אחריות מוגבלת עבור מדינות/אזורי האיחוד האירופי

להלן רשומים השמות והכתובות של ישויות HP המעניקות אחריות מוגבלת של HP (אחריות יצרן) במדינות/אזורי האיחוד האירופי.

בנוסף לאחריות היצרן, ייתכן שיש לך גם זכויות המעוגנות בחוק כנגד המוכר על בסיס הסכם הרכישה, וזכויות אלו אינן מוגבלות על-ידי אחריות יצרן זו.

<p>אירלנד Hewlett-Packard Ireland Ltd Herbert Street 30 IRL-Dublin 2</p>	<p>בלגיה/לוקסמבורג Hewlett-Packard Belgium SA/NV Woluwedal 100 Boulevard de la Woluwe B-1200 Brussels</p>
<p>הולנד Hewlett-Packard Nederland BV Startbaan 16 XR Amstelveen NL 1187</p>	<p>דנמרק Hewlett-Packard A/S Kongevejen 25 DK-3460 Birkerød</p>
<p>פורטוגל Hewlett-Packard Portugal - Sistemas de Informática e de Medida S.A Edificio D. Sancho I Quinta da Fonte Porto Salvo Paco de Arcos 2780-730 P-Oeiras</p>	<p>צרפת Hewlett-Packard France Avenue du Canada 1 Zone d'Activite de Courtaboeuf F-91947 Les Ulis Cedex</p>
<p>Österreich .Hewlett-Packard Ges.m.b.H Lieblgasse 1 A-1222 Wien</p>	<p>גרמניה Hewlett-Packard GmbH Herrenberger Straße 110-140 D-71034 Böblingen</p>
<p>פינלנד Hewlett-Packard Oy Piispankalliontie 17 FIN-02200 Espoo</p>	<p>España .Hewlett-Packard Española S.A Carretera Nacional VI km 16.500 Las Rozas 28230 E-Madrid</p>
<p>שוודיה Hewlett-Packard Sverige AB Skalholtsgatan 9S-164 97 Kista</p>	<p>יוון Hewlett-Packard Hellas Mesogion Avenue ,265 N. Psychiko Athens 15451</p>
<p>בריטניה Hewlett-Packard Ltd Cain Road Bracknell</p>	<p>איטליה Hewlett-Packard Italiana S.p.A Via G. Di Vittorio 9 Cernusco sul Naviglio 20063</p>

GB-Berks RG12 1HN

I-Milano

19 מידע טכני

פרק זה מספק מידע על גישה לדרישות המערכת, מפרטי נייר, מפרטי הדפסה, מפרטי העתקה, מפרטי כרטיס זכרון, מפרטי סריקה, מפרטים פיזיים, מפרטי צריכת החשמל, מפרטים סביבתיים, הודעות פיקוח והצהרת תאימות עבור ה-HP all-in-one שלך.

דרישות מערכת

דרישות המערכת עבור תוכנות נמצאות בקובץ ה-Readme. למידע על צפיה בקובץ ה-Readme, ראה צפה בקובץ ה-Readme.

מפרטי נייר

סעיף זה מכיל מידע על קיבולת מגשי נייר, גדלי נייר ומפרטי שולי ההדפסה.

קיבולת מגשי נייר

סוג	משקל נייר	מגש הזנה ¹	מגש פלט ²
נייר רגיל (15 מ"מ)	16 עד 24 ליברה עד 60 עד 90 גרם/מ"ר	150 (נייר 75 גרם)	50 שחור (נייר 20 ליברה) 20 צבע (נייר 20 ליברה)
כרטיסי אינדקס	110 ליברות אינדקס מקסימום (200 gsm)	30	30
כרטיסי האגקי (15 מ"מ)	לא ישים	60	60
מעטפות (15 מ"מ)	20 עד 24 ליברה עד 75 עד 90 גרם/מ"ר	21	10
באנרים (4 מ"מ)	16 עד 24 ליברה עד 60 עד 90 גרם/מ"ר	20	20 או פחות
שקפים	לא ישים	25	25 או פחות
תוויות (8 מ"מ)	לא ישים	30	30
נייר צילום בגודל 4 x 6 אינץ' (10 x 15 ס"מ)	145 ליברה 236 גרם/מ"ר	30	30
נייר צילום בגודל 8.5 על 11 אינץ' (216 על 279 מ"מ)	לא ישים	20	20

1 קיבולת מירבית.

2 קיבולת מגש הפלט מושפעת מסוג הנייר וכמות הדיו בה אתה משתמש. חברת HP ממליצה לרוקן לעיתים תדירות את מגש הפלט.

גודלי נייר

סוג	גודל
נייר	קווארטו: 216 על 279 מ"מ A4: 210 על 297 מ"מ A5: 148 על 210 מ"מ

סוג	גודל
	Executive: 184.2 על 266.7 מ"מ Legal ¹ : 216 על 356 מ"מ
באנר	נייר באנר 90, HP, גרם/מ"ר (24 ליברות. נייר בונד משובח, גודל C1820A) A ו-A4 נייר מחשב רציף המסופק בידי צד שלישי, g/m ² 60-90 (גרם/מ"ר) (16-24 ליברות. נייר בונד משובח בגדלים A ו-A4, שהוסרו ממנו נקבי המשיכה
מעטפות	U.S. #10: 104 על 241 מ"מ A2: 111 על 146 מ"מ DL: 110 על 220 מ"מ C6: 114 על 162 מ"מ
שקפים	קווארטו: 216 על 279 מ"מ A4: 210 x 297 מ"מ
נייר צילום	102 על 152 מ"מ 127 על 178 מ"מ קווארטו: 216 על 279 מ"מ A4: 210 על 297 מ"מ
כרטיסים	כרטיס אינדקס: 76.2 על 127 מ"מ כרטיס אינדקס: 101 על 152 מ"מ כרטיס אינדקס: 127 על 203.2 מ"מ 127 על 178 מ"מ A6: 105 על 148.5 מ"מ גלויות Hagaki: 100 על 148 מ"מ
מדבקות	קווארטו: 216 על 279 מ"מ A4: 210 על 297 מ"מ
מותאם אישית	76 על 127 מ"מ עד ל- 216 על 356 מ"מ

1 20 ליברות ומעלה

מפרטי שולי הדפסה

ימין	שמאל	למטה (הקצה המאסף) ¹	למעלה (הקצה המוביל)	
3.2 מ"מ	3.2 מ"מ	3 מ"מ	1.8 מ"מ	ארה"ב (קווארטו, Legal)
3.2 מ"מ	3.2 מ"מ	6 מ"מ	1.8 מ"מ	:Executive
3.2 מ"מ	3.2 מ"מ	6.0 מ"מ	1.8 מ"מ	ISO (A4, A5) ו-JIS (B5)
3.2 מ"מ	3.2 מ"מ	14.3 מ"מ	1.8 מ"מ	מעטפות
3.2 מ"מ	3.2 מ"מ	6.0 מ"מ	1.8 מ"מ	כרטיס אינדקס (3 על 5 אינצ'ים, 4 על 6 אינצ'ים, 5 על 8 אינצ'ים)

ימין	שמאל	למטה (הקצה המאסף) ¹	למעלה (הקצה המוביל)	
3.2 מ"מ	3.2 מ"מ	3 מ"מ	3.2 מ"מ	כרטיס 4 אינצ'ים על 6 אינצ'ים שאינו כרטיס אינדקס
3.2 מ"מ	3.2 מ"מ	6 מ"מ	1.8 מ"מ	כרטיס A6
3.2 מ"מ	3.2 מ"מ	3.2 מ"מ	3.2 מ"מ	נייר צילום בגודל 4 על 6 אינץ'

1 שוליים אלו אינם תואמים; עם זאת שטח ההדפסה הכולל תואם. שטח ההדפסה מוסט מהמרכז ב-5.4 מ"מ (0.21 אינצ'ים), ולכן השוליים למעלה ולמטה אינם סימטריים.

מפרטי הדפסה

- 1200 על 1200 dpi שחור
- רזולוציית גרפיקה צבעונית 1200 על 1200 dpi
- מהירויות ההדפסה משתנות בהתאם למורכבות המסמך.
- הדפסה בגודל פנורמי
- שיטה: הזרקת דיו תרמית לפי דרישה
- שפה: PCL 10, HP PCL Level 3, PCL3 GUI או PCL 3
- מחסנית אופציונאלית להדפסת תצלומים ומחסנית אופציונאלית להדפסת תצלומים בגווי אפור
- מחזור עבודה: 500 עמודים מודפסים בחודש (בממוצע)
- מחזור עבודה: 5000 עמודים מודפסים בחודש (מרבי)

מצב	רזולוציה (dpi)	מהירות (עמודים לדקה) על נייר רגיל	מהירות (שניות) על נייר תצלומים נטול שוליים בגודל 4 על 6 אינצ'ים.
dpi מירבי	שחור וצבעוני	מ-1200 על 1200 עד ל-4800 dpi במצב של אופטימיזציה ¹	150
Best (מיטבית)	שחור וצבעוני	1200 על 1200 ²	96
Normal (רגילה)	שחור	600 x 600	53
	צבע	600 x 600	53
רגילה מהירה	שחור	600 x 600	33
	צבע	600 x 600	33
טיטסה מהירה	שחור	300 x 300	27
	צבע	300 x 300	27

1 הדפסה בצבע ברזולוציה של עד 4800 על 1200 במצב של אופטימיזציה. הוספת מחסנית הדפסת תצלומים משפרת את איכות ההדפסה

2 הדפסת PhotoREt צבעונית עם נייר תצלומים.

מפרטי העתקה

- עיבוד תמונה דיגיטלי
- עד 99 העתקים מהמקור (בהתאם לדגם)
- הגדלה דיגיטלית בין 25 ל-400% (בהתאם לדגם)
- התאמה לעמוד, פוסטר, מספר עמודים על דף

- עד 30 העתקים לדקה בשחור, 20 העתקים לדקה בצבע (משתנה בהתאם לדגם)
- מהירויות העתקה משתנות בהתאם למורכבות המסמך.

מצב	מהירות (עמודים לדקה)	רזולוציה הדפסה (dpi)	רזולוציה סריקה (dpi) ¹
Best (מיטבית)	עד 0.8	1200 x 1200	2400 על 4800 ¹
	עד 0.8	מ-1200 על 1200 עד ל-4800 dpi במצב של אופטימיזציה ²	2400 על 4800 ¹
Normal (רגילה)	עד 9.8	1200 x 1200	2400 על 2400
	עד 5.7	1200 x 1200	300 על 300
Fast (מהירה)	עד 30	300 x 300	300 x 300
	עד 20	300 x 300	300 x 300

1 מירבית בהתאמת קנה מידה של 400%.

2 על נייר תצלומים פרמיום.

מפרטי פקס

- כושר פקס זמין בשחור-לבן וצבע
- עד 75 חיוגים מהירים (תלוי בדגם)
- זכרון עד 90 עמודים (בהתאם לדגם, בהתבסס על ITU-T Test Image #1 ברזולוציה סטנדרטית). דפים מורכבים יותר או רזולוציה גבוהה יותר צורכים יותר זיכרון ואורכים זמן רב יותר).
- פקס ידני רב-עמודי
- חיוג אוטומטי עד חמש פעמים במקרה של קו תפוס (תלוי בדגם)
- חיוג חוזר אוטומטי חד-פעמי במקרה שאין תשובה (תלוי בדגם)
- דוחות אישור ופעילות
- פקס 3 CCITT/ITU Group עם מצב תיקון שגיאות
- קצב שידור 33.6 Kbps
- מהירות של 3 שניות לעמוד בקצב שידור של 33.6 Kbps) בהתבסס על ITU-T Test Image #1 ברזולוציה סטנדרטית). דפים מורכבים יותר או רזולוציה גבוהה יותר צורכים יותר זיכרון ואורכים זמן רב יותר).
- זיהוי צלצול עם מיתוג אוטומטי בין פקס למענה קולי

צילום (dpi)	עדן (dpi)	סטנדרטי (dpi)	
200 על 200 (גוויני אפור ב-8 סיביות)	200 x 200	200 x 100	שחור
200 x 200	200 x 200	200 x 200	צבע

מפרטי כרטיס זיכרון

- מספק בצבים מרבי מומלץ בכרטיס זיכרון: 1,000
- גודל מרבי מומלץ לקובץ אינדיבידואלי: 12 megapixels מקסימום, 8 MB מקסימום
- גודל מרבי מומלץ לכרטיס זיכרון: (solid state) GB 1 (בלבד)

הערה התקרבות לכל אחד מגדלי המקסימום הזיכרון עלולה לגרום לביצועי ה-HP all-in-one להיות איטיים מהמצופה.

סוגים נתמכים של כרטיסי זיכרון

- CompactFlash
- SmartMedia
- Memory Stick

- Memory Stick Duo
- Memory Stick Pro
- Secure Digital
- (MultiMediaCard (MMC
- xD-Picture Card

מפרטי סריקה

- עורך תמונות כלול
- תוכנת OCR ממירה אוטומטית טקסט סרוק לטקסט שניתן לעריכה
- מהירויות הסריקה משתנות בהתאם למורכבות המסמך.
- ממשק תואם Twain
- רזולוציה אופטית 1200 dpi 2400 x, עד 19,200 dpi משופרת
- Color (צבע) 48 סיביות צבע, 8 סיביות גווי אפור (256 רמות אפור)
- גודל סריקה מירבי מהזכוכית: 279 216 x מ"מ (11 8.5 x אינץ')

מפרט פיזי

- גובה: 21.21 ס"מ (תצוגה גרפית צבעונית במצב המורד)
- רוחב: 46.4 ס"מ
- עומק: 37.2 ס"מ
- 49 ס"מ (אביזר ההדפסה הדו-צדדי האוטומטי של HP מחובר)
- משקל 8.5 ק"ג
- 10.8 ק"ג (אביזר ההדפסה הדו-צדדי האוטומטי של HP ומגש הנייר הרגיל האופציונלי של HP ל-250 עמודים, מחוברים)

מפרטי חשמל

- צריכת חשמל: 75 W מקסימום
- מתח הזנה: AC 100 to 240 V ~ 2 A 50-60 Hz , מוארך
- מתח יציאה: DC 31Vdc==2420 mA

מפרטים סביבתיים

- טווח טמפרטורות הפעלה מומלץ: 15° עד 32° 59 °C (עד 90° F)
- טווח הטמפרטורות התפעולי המותר עבור ה-5 HP all-in-one: 40° עד 41 °C (עד 104° F)
- טווח הטמפרטורות התפעולי המותר עבור מערכת ההדפסה: 15°- עד 35° 5 °C (עד 104° F)
- לחות: 15%-85% לחות יחסית ללא עיבוי
- טווח טמפרטורות במצב ללא הפעלה (אחסון): 4°- עד 60° -40 °C (עד 140° F)
- אם נוכחים שדות מגנטיים חזקים, הפלט היוצא מה-HP all-in-one עלול להיות מעוות מעט
- HP ממליצה על שימוש בכבל USB באורך שאינו עולה על 3 מטרים כדי למזער רעשים מוספים בשל שדות מגנטיים פוטנציאליים חזקים

מפרטים נוספים

יכרון: 16 MB DRAM, 64 MB ROM
 אם יש לך גישה לאינטרנט, באפשרותך לקבל מידע על אקוסטיקה באתר של HP. גש אל: www.hp.com/support

environmental product stewardship program (תוכנית ניהול סביבתי למוצר)

סעיף זה מספק מידע על הגנת הסביבה; ייצור אוזון; צריכת אנרגיה; שימוש בנייר; מוצרי פלסטיק; גליונות נתוני בטיחות חומרים; ותוכניות מיחזור. סעיף זה מכיל מידע על תקנים סביבתיים.

הגנת הסביבה

Hewlett-Packard מחויבת לספק מוצרים איכותיים וידידותיים לסביבה. מוצר זה תוכנן עם מספר תכונות שנועדו למזער את הפגיעה בסביבה.

למידע נוסף, בקר באתר Commitment to the Environment (מחויבות לסביבה) של HP בכתובת:
www.hp.com/hpinfo/globalcitizenship/environment/index.html

יצירת אודון

מוצר זה אינו יוצר כמויות ניכרות של גז אוזון (O3).

Energy consumption

Energy usage drops significantly while in ENERGY STAR® mode, which saves natural resources, and saves money without affecting the high performance of this product. This product qualifies for ENERGY STAR, which is a voluntary program established to encourage the development of energy-efficient office products.



ENERGY STAR is a U.S. registered service mark of the U.S. EPA. As an ENERGY STAR partner, HP has determined that this product meets ENERGY STAR guidelines for energy efficiency. For more information on ENERGY STAR guidelines, go to the following website
www.energystar.gov

Paper use

This product is suited for the use of recycled paper according to DIN 19309.

Plastics

Plastic parts over 25 grams are marked according to international standards that enhance the ability to identify plastics for recycling purposes at the end of the product's life.

Material safety data sheets

Material safety data sheets (MSDS) can be obtained from the HP website at
www.hp.com/go/msds

Customers without Internet access should contact their local HP Customer Care Center.

Recycling program

HP offers an increasing number of product return and recycling programs in many countries, as well as partnering with some of the largest electronic recycling centers throughout the world. HP also conserves resources by refurbishing and reselling some of its most popular products.

This HP product contains the following materials that may require special handling at end-of-life:

- Mercury in the fluorescent lamp in the scanner (< 2 mg)
- Lead in the solder

HP inkjet supplies recycling program

HP is committed to protecting the environment. The HP Inkjet Supplies Recycling Program is available in many countries/regions, and lets you recycle used print cartridges free of charge. For more information, go to the following website:

www.hp.com/hpinfo/globalcitizenship/environment/recycle/inkjet.html

Regulatory notices

- .The HP all-in-one meets product requirements from regulatory agencies in your country/region
- .This section contains regulatory topics that do not pertain to wireless functions

Regulatory model identification number

For regulatory identification purposes, your product is assigned a Regulatory Model Number. The Regulatory Model Number for your product is SDGOB-0304-01/SDGOB-0304-02. This regulatory number should not be confused with the marketing name (HP Photosmart 2600/2700 series all-in-one) or product number (Q3450A/Q3452A).

Notice to users of the U.S. telephone network: FCC requirements

This equipment complies with FCC rules, Part 68. On this equipment is a label that contains, among other information, the FCC Registration Number and Ringer Equivalent Number (REN) for this equipment. If requested, provide this information to your telephone company.

An FCC compliant telephone cord and modular plug is provided with this equipment. This equipment is designed to be connected to the telephone network or premises wiring using a compatible modular jack which is Part 68 compliant. This equipment connects to the telephone network through the following standard network interface jack: USOC RJ-11C.

The REN is useful to determine the quantity of devices you may connect to your telephone line and still have all of those devices ring when your number is called. Too many devices on one line may result in failure to ring in response to an incoming call. In most, but not all, areas the sum of the RENs of all devices should not exceed five (5). To be certain of the number of devices you may connect to your line, as determined by the REN, you should call your local telephone company to determine the maximum REN for your calling area.

If this equipment causes harm to the telephone network, your telephone company may discontinue your service temporarily. If possible, they will notify you in advance. If advance notice is not practical, you will be notified as soon as possible. You will also be advised of your right to file a complaint with the FCC. Your telephone company may make changes in its facilities, equipment, operations, or procedures that could affect the proper operation of your equipment. If they do, you will be given advance notice so you will have the opportunity to maintain uninterrupted service.

If you experience trouble with this equipment, please contact the manufacturer, or look elsewhere in this manual, for warranty or repair information. Your telephone company may ask you to disconnect this equipment from the network until the problem has been corrected or until you are sure that the equipment is not malfunctioning.

This equipment may not be used on coin service provided by the telephone company. Connection to party lines is subject to state tariffs. Contact your state public utility commission, public service commission, or corporation commission for more information.

This equipment includes automatic dialing capability. When programming and/or making test calls to emergency numbers:

- Remain on the line and explain to the dispatcher the reason for the call
- Perform such activities in the off-peak hours, such as early morning or late evening

The FCC hearing aid compatibility rules for telephones are not applicable to this equipment. הערה

The Telephone Consumer Protection Act of 1991 makes it unlawful for any person to use a computer or other electronic device, including fax machines, to send any message unless such message clearly contains in a margin at the top or bottom of each transmitted page or on the first page of transmission, the date and time it is sent and an identification of the business, other entity, or other individual sending the message and the telephone number of the sending machine or such business, other entity, or individual. (The telephone number provided may not be a 900 number or any other number for which charges exceed local or long-distance transmission charges.) In order to program this information into your fax machine, you should complete the steps described in the software.

FCC statement

The United States Federal Communications Commission (in 47 CFR 15.105) has specified that the following notice be brought to the attention of users of this product Declaration of Conformity: This equipment has been tested and found to comply with the limits for a Class B digital device, pursuant to part 15 of the FCC Rules. Operation is subject to the following two conditions: (1) this device may not cause harmful interference, and (2) this device must accept any interference received, including interference that may cause undesired operation. Class B limits are designed to provide reasonable protection against harmful interference in a residential installation. This equipment generates, uses, and can radiate radio frequency energy, and, if not installed and used in accordance with the instructions, may cause harmful interference to radio communications. However, there is no guarantee that interference will not occur in a particular installation. If this equipment does cause harmful interference to radio or television reception, which can be determined by turning the equipment off and on, the user is encouraged to try to correct the interference by one or more of the following measures:

- Reorient the receiving antenna
- Increase the separation between the equipment and the receiver
- Connect the equipment into an outlet on a circuit different from that to which the receiver is connected
- Consult the dealer or an experienced radio/TV technician for help

For more information, contact the Product Regulations Manager, Hewlett-Packard Company, San Diego, (858) 655-4100

The user may find the following booklet prepared by the Federal Communications Commission helpful: How to Identify and Resolve Radio-TV Interference Problems. This booklet is available from the U.S. Government Printing Office, Washington DC, 20402. Stock No. 004-000-00345-4

Pursuant to Part 15.21 of the FCC Rules, any changes or modifications to this התראה
equipment not expressly approved by the Hewlett-Packard Company may cause harmful
interference and void the FCC authorization to operate this equipment



Exposure to radio frequency radiation

The radiated output power of this device is far below the FCC radio frequency התראה
exposure limits. Nevertheless, the device shall be used in such a manner that the
potential for human contact during normal operation is minimized. This product and any
attached external antenna, if supported, shall be placed in such a manner to minimize the
potential for human contact during normal operation. In order to avoid the possibility of
exceeding the FCC radio frequency exposure limits, human proximity to the antenna shall
not be less than 20cm (8inches) during normal operation



Note à l'attention des utilisateurs du réseau téléphonique Canadien/notice to users of the Canadian telephone network

Cet appareil est conforme aux spécifications techniques des équipements terminaux d'Industrie
Canada. Le numéro d'enregistrement atteste de la conformité de l'appareil. L'abréviation IC qui
précède le numéro d'enregistrement indique que l'enregistrement a été effectué dans le cadre
d'une Déclaration de conformité stipulant que les spécifications techniques d'Industrie Canada ont
été respectées. Néanmoins, cette abréviation ne signifie en aucun cas que l'appareil a été validé
par Industrie Canada

Pour leur propre sécurité, les utilisateurs doivent s'assurer que les prises électriques reliées à la
terre de la source d'alimentation, des lignes téléphoniques et du circuit métallique d'alimentation
en eau sont, le cas échéant, branchées les unes aux autres. Cette précaution est particulièrement
importante dans les zones rurales

Le numéro REN (Ringer Equivalence Number) attribué à chaque appareil terminal fournit une
indication sur le nombre maximal de terminaux qui peuvent être connectés à une interface
téléphonique. La terminaison d'une interface peut se composer de n'importe quelle combinaison
d'appareils, à condition que le total des numéros REN ne dépasse pas 5

.Basé sur les résultats de tests FCC Partie 68, le numéro REN de ce produit est 0.2B
This equipment meets the applicable Industry Canada Terminal Equipment Technical Specifications. This is confirmed by the registration number. The abbreviation IC before the registration number signifies that registration was performed based on a Declaration of Conformity indicating that Industry Canada technical specifications were met. It does not imply that Industry Canada approved the equipment

Users should ensure for their own protection that the electrical ground connections of the power utility, telephone lines and internal metallic water pipe system, if present, are connected together.
.This precaution may be particularly important in rural areas

The Ringer Equivalence Number (REN) assigned to each terminal device provides an indication of the maximum number of terminals allowed to be connected to a telephone interface. The termination on an interface may consist of any combination of devices subject only to the requirement that the sum of the Ringer Equivalence Numbers of all the devices does not exceed 5

.The REN for this product is 0.2B, based on FCC Part 68 test results

Notice to users in the European Economic Area



This product is designed to be connected to the analog Switched Telecommunication Networks (PSTN) of the European Economic Area (EEA) countries/regions
Network compatibility depends on customer selected settings, which must be reset to use the equipment on a telephone network in a country/region other than where the product was purchased. Contact the vendor or Hewlett-Packard Company if additional product support is necessary

This equipment has been certified by the manufacturer in accordance with Directive 1999/5/EC (annex II) for Pan-European single-terminal connection to the public switched telephone network (PSTN). However, due to differences between the individual PSTNs provided in different countries, the approval does not, of itself, give an unconditional assurance of successful operation on every PSTN network termination point

.In the event of problems, you should contact your equipment supplier in the first instance

This equipment is designed for DTMF tone dialing and loop disconnect dialing. In the unlikely event of problems with loop disconnect dialing, it is recommended to use this equipment only with the DTMF tone dial setting

Notice to users of the German telephone network

This HP fax product is designed to connect only to the analogue public-switched telephone network (PSTN). Please connect the TAE N telephone connector plug, provided with the HP all-in-one into the wall socket (TAE 6) code N. This HP fax product can be used as a single device and/or in combination (in serial connection) with other approved terminal equipment

Geräuschemission

LpA < 70 dB am Arbeitsplatz im Normalbetrieb nach DIN 45635 T. 19

(Notice to users in Japan (VCCI-2

この装置は、情報処理装置等電波障害自主規制協議会（VCCI）の基準に基づくクラスB情報技術装置です。この装置は、家庭環境で使用することを目的としていますが、この装置がラジオやテレビジョン受信機に近接して使用されると受信障害を引き起こすことがあります。
取り扱い説明書に従って正しい取り扱いをして下さい。

Notice to users in Korea

사용자 안내문(B급 기기)

이 기기는 비업무용으로 전자파 적합 등록을 받은 기기로서, 주거지역에서는 물론 모든 지역에서 사용할 수 있습니다.

Regulatory notices for wireless products

.This section contains regulatory information pertaining to wireless products

Note à l'attention des utilisateurs Canadien/notice to users in Canada

For Indoor Use. This digital apparatus does not exceed the Class B limits for radio noise emissions from the digital apparatus set out in the Radio Interference Regulations of the Canadian Department of Communications. The internal wireless radio complies with RSS 210 of Industry .Canada

For Indoor Use. Le présent appareil numérique n'émet pas de bruit radioélectrique dépassant les limites applicables aux appareils numériques de la classe B prescrites dans le Règlement sur le brouillage radioélectrique édicté par le ministère des Communications du Canada. Le composant .RF interne est conforme a la norme CDN-210 d'Industrie Canada

この機器の使用周波数帯では、電子レンジ等の産業・科学・医療用機器のほか工場の製造ライン等で使用されている移動体識別用の構内無線局（免許を要する無線局）及び特定小電力無線局（免許を要しない無線局）が運用されています。

- 1 この機器を使用する前に、近くで移動体識別用の構内無線局及び特定小電力無線局が運用されていないことを確認して下さい。
- 2 万一、この機器から移動体識別用の構内無線局に対して電波干渉の事例が発生した場合には、速やかに使用周波数を変更するか又は電波の発射を停止した上、下記連絡先にご連絡頂き、混信回避のための処置等（例えば、パーティションの設置など）についてご相談して下さい。
- 3 その他、この機器から移動体識別用の特定小電力無線局に対して電波干渉の事例が発生した場合など何かお困りのことが起きたときは、次の連絡先へお問い合わせ下さい。

連絡先：日本ヒューレット・パッカード株式会社 TEL：0120-014121

2.4 D S 4

Notice to users in Italy

License required for use. Verify with your dealer or directly with General Direction for Frequency .(Planning and Management (Direzione Generale Pianificazione e Gestione Frequenze
E' necessaria una concessione ministeriale anche per l'uso del prodotto. Verifici per favore con il proprio distributore o direttamente presso la Direzione Generale Pianificazione e Gestione .Frequenze

Notice to users in France

For 2.4 GHz Wireless LAN operation of this product certain restrictions apply: This equipment may be used indoor for the entire 2400-2483.5 MHz frequency band (channels 1-13). For outdoor use, only 2454-2483.5 MHz frequency band (channels 10-13) may be used. For the latest requirements, see www.art-telecom.fr

Pour une utilisation en rseau sans fil 2,4 GHz de ce produit, certaines restrictions s'appliquent : cet appareil peut tre utilis l'interieur des btiments sur toute la bande de frquences 2400-2483,5 MHz (canaux 1 13). Pour une utilisation l'exterieur des btiments, seule la partie 2454-2483,5 MHz (canaux 10 13) peut tre utilise. Pour connatre les dernires rglementations en vigueur, consultez le .site Web www.art-telecom.fr

(Notice to users in the European Economic Area (wireless products

Radio products with the CE 0984 or CE alert marking comply with the R&TTE Directive (1999/5/.EC) issued by the Commission of the European Community

Low-power radio LAN product operating in 2.4-GHz band, for Home and Office הערה environments. In some countries/regions, using the product may be subject to specific .restrictions as listed for specific countries/regions below

This product may be used in the following EU and EFTA countries/regions: Austria, Belgium, Denmark, Finland, Germany, Greece, Iceland, Ireland, Italy, Liechtenstein, Luxembourg, Netherlands, Norway, Portugal, Sweden, Switzerland and United Kingdom. For normal wireless LAN operation of this product, only a limited band is available in France (Channels 10, 11, 12 and 13). L'Autorité de régulation des télécommunications (ART) has special regulations for hotspots allowing additional channels. For more information, including local rulings and authorization, .please see the ART website : www.art-telecom.fr

(Declaration of conformity (European Economic Area

The Declaration of Conformity in this document complies with ISO/IEC Guide 22 and EN 45014. It identifies the product, manufacturer's name and address, and applicable specifications recognized .in the European community

HP Photosmart 2600 series declaration of conformity



DECLARATION OF CONFORMITY

according to ISO/IEC Guide 22 and EN 45014

Manufacturer's Name: Hewlett-Packard Company

Manufacturer's Address: 16399 West Bernardo Drive
San Diego CA 92127, USA

declares, that the product

Regulatory Model Number: SDGOB-0304-01

Product Name: Photosmart 2600 Series (Q3450A)

Model Number(s): 2610 (Q5542A/B, Q5548C), 2610xi (Q5543A), 2608 (Q5541D),
2610v (Q5550A), 2605 (Q5551A/B), 2615 (Q5553B), 2613 (Q5546C)

Power Adapter(s) HP part#: 0950-4483 (domestic)
0950-4484 (international)

conforms to the following Product Specifications:

Safety: IEC 60950-1: 2001
EN 60950-1: 2002
IEC 60825-1 Edition 1.2: 2001 / EN 60825-1+A11+A2+A1: 2002 Class 1(Laser/Led)
UL 60950-1: 2003
CAN/CSA-22.2 No. 60950-1-03
NOM 019-SFCI-1993, AS/NZS 60950: 2000, GB4943: 2001

EMC: CISPR 22:1997 / EN 55022:1998 Class B
CISPR 24:1997 / EN 55024:1998
IEC 61000-3-2: 2000 / EN 61000-3-2: 2000
IEC 61000-3-3/A1: 2001 / EN 61000-3-3/ A1: 2001
CNS13438:1998, VCCI-2
FCC Part 15-Class B/ICES-003, Issue 2
GB9254: 1998

Telecom: TBR 21:1998, AS/ACIF S002:2001, FCC Part 68

Supplementary Information:

The product herewith complies with the requirements of the Low Voltage Directive 73/23/EC, the EMC Directive 89/336/EC and with the R&TTE Directive 1999/5/EC (Annex II) and carries the CE-marking accordingly. The product was tested in a typical configuration.

11 March 2004

Date

Steve Smith, Hardware Test & Regs MGR.

European Contact for regulatory topics only: Hewlett Packard GmbH, HQ-TRE, Herrenberger Strasse 140,
D-71034 Böblingen Germany, (FAX +49-7031-14-3143

HP Photosmart 2700 series declaration of conformity



DECLARATION OF CONFORMITY

according to ISO/IEC Guide 22 and EN 45014

Manufacturer's Name: Hewlett-Packard Company

Manufacturer's Address: 16399 West Bernardo Drive
San Diego CA 92127, USA

Declares, that the product

Regulatory Model Number: SDGOB-0304-02

Product Name: Photosmart 2700 Series (**Q3452A**)

Model Number(s): 2710 (Q5552A/B, Q5545C), 2710xi (Q5544A), 2713 (Q5547C)

Power Adapter(s) HP part#: 0950-4483 (domestic), 0950-4484 (international)

Radio Module Model No: RSVLD-0303

Conforms to the following Product Specifications:

Safety: IEC 60950-1: 2001
EN 60950-1: 2002
IEC 60825-1 Edition 1.2: 2001 / EN 60825-1+A11+A2+A1: 2002 Class 1(Laser/Led)
UL 60950-1: 2003
CAN/CSA-22.2 No. 60950-1-03
NOM 019-SFCI-1993, AS/NZS 60950: 2000, GB4943: 2001

EMC: CISPR 22:1997 / EN 55022:1998 Class B
CISPR 24:1997 / EN 55024:1998
IEC 61000-3-2: 2000 / EN 61000-3-2: 2000
IEC 61000-3-3/A1: 2001 / EN 61000-3-3/ A1: 2001
CNS13438:1998, VCCI-2
FCC Part 15-Class B/ICES-003, Issue 2
GB9254: 1998,
EN 301 489-17 v1.2.1 (2002)

Telecom: Option for Analogue modem: TBR 21:1998 / AS/ACIF S008: 2001/ FCC Part 68

Option for Radio Link: EN 300 328-2 v1.2.1 (2001),
Equipment Class 2, R&TTE Directive Annex 4

Notified Body Number – 0984

Health: EU: 1999/519/EC

Supplementary Information:

The product herewith complies with the requirements of the Low Voltage Directive 73/23/EC, the EMC Directive 89/336/EC and with the R&TTE Directive 1999/5/EC (Annex 2/4) and carries the CE-marking accordingly. The product was tested in a typical configuration.

11 March 2004

Date

European Contact for regulatory topics only:

Steve Smith, Hardware Test & Regs MGR.

Hewlett Packard GmbH, HQ-TRE, Herrenberger Strasse 140,
D-71034, Böblingen, Germany. FAX +49-7031-14-3143

- א**
- אבטחה
 - מתאם Bluetooth 23
 - איבזרים, הזמן 126
 - אחריות
 - שדרוגים 183
 - איכות
 - העתקה 59
 - איכות העתקה מהירה 59
 - איכות העתקה מיטבית 59
 - איכות העתקה רגילה 59
 - אינטרנט, השימוש בפקס דרך 100, 161
 - אמצעי הדפסה. ראה נייר
 - אתר תקלות
 - HP Instant Share לא
 - הותקן 162
 - אבד החיבור לשירות HP Instant Share 168
 - אודות ההתקנה 144
 - אין הרשאה ליעדים 168
 - אין חיבור רשת 165
 - בדוק את כתובת הפרוקסי 168
 - בדוק הגדרות פרוקסי 166
 - בדוק כתובת DNS 167
 - בדיקת פקס 154
 - בעיות פקס 157, 160, 161
 - גררה חסומה 149
 - הגדרה 144
 - הנסיון להתחבר ל HP Instant Share נכשל 166
 - התקנה מזערית 161
 - התקנת HP Instant Share 161
 - התקנת חומרה 144
 - התקנת תוכנה 149
 - חסימות, נייר 40, 149, 164
 - כבל USB 145
 - כרטיסי זיכרון 170
 - לא הוגדרו יעדים 162
 - מזכירות אלקטרוניות 160
 - מחסניות הדפסה 147, 165
 - מידות שגויות 146
 - משאבי תמיכה 143
 - משימות תפעוליות 163
 - נייר 164
 - סקירה כללית 143
- ב**
- בדיקה
 - בדיקת הפקס נכשלה 154
 - בדיקת חומרת פקס 154
 - הגדרת פקס 81, 154
 - חוט טלפון 155
 - כניסת פקס 155
 - מצב קו הפקס 156
 - צליל חיוג 156
 - שקע הטלפון בקיר 155
 - בדיקת חומרה, פקס 154
 - בדיקת כניסה נכונה, פקס 155
 - בדיקת מצב הקו, פקס 156
 - בדיקת צליל חיוג, כשל 156
 - בדיקת שקע בקיר, פקס 155
 - בטל
 - העתקה 66
 - לחצן 7
 - סרוק 70
 - עבודת הדפסה 73
 - פקס 100
 - בעיות התחברות, פקס 157
 - בעיות התקנה 144
 - ברירות המחדל של היצרן,
 - שחזר 141
- ג**
- גלויות ברכה, טען 39
 - גלויות, טען 38
 - גליון הגהה
 - menu 11
 - הדפסה 45
- ד**
- דואר קולי
 - אתר תקלות 158
 - התקנה עבור פקס 80, 83
 - דוחות
 - Fax Log (יומן פקס) 92
 - אישור 92
 - בדיקה עצמית 92, 130
 - בדיקת הפקס נכשלה 154
 - פעולת פקס אחרונה 92
 - פקס 81, 85, 92, 154
 - רשימת חיוג מהיר 92
 - שגיאה 92
 - דוחות אישור, פקס 92
 - דוחות פקס אוטומטיים 92
 - דוחות שגיאה, פקס 92
 - דפוס צלצול מענה 78, 96
 - דרישות מערכת 187
- ה**
- הבהר
 - העתקים 63
 - פקסים 95
 - הגדרה
 - menu 12
 - אתר תקלות בהתקנת פקס 154
 - בדיקת פקס 81, 154
 - דואר קולי 80
 - כפתור תפריט 8
 - פקס 75
 - צלצול מובחן 78, 96
 - קו DSL 76
 - קו ISDN 77
 - קו טלפון משותף 79
 - הגדרות
 - אפשרויות הדפסה 72
 - מהירות, פקס 99
 - מענה אוטמטי 83
 - פקס 95
 - תאריך ושעה 89
 - הגדרות ברירת מחדל
 - פקס 95
- מלא** 46
- סרוק** 47
- גררה חסומה** 149
- גררה, חסומה** 149
- פעולות HP Instant**
- Share 165
 - פקס 154, 171
 - צור קשר עם מחלקת תמיכת לקוחות 143
 - קבלת פקסים 157, 158
 - קובץ Readme 144
 - קובץ יעד מושחת 168
 - רעשים סטטיים על קו הטלפון 160
 - שגיאת כרטיס זכרון 168
 - שליחת פקסים 157
 - שפה, הצג 146
 - שרת ה-DNS אינו מגיב 168

חיג חוזר פקס 97, 87
 חיג מהיר
 יצירת ערכים 93
 מחק הגדרות 94
 עריכה 93
 רשימת הדפסה 92
 שיגור פקס 87
 חיג מתקפים 96
 חיג צלילים 96
 חסימות, נייר 149, 140, 164
 חסימת אביזר הדפסה דו-צדדית,
 איתור תקלות 164
 חץ ימינה 7
 חץ למטה 8
 חץ למעלה 8
 חץ שמאלה 8

ט

טלפון
 קבלת פקס 89
 שיגור פקס 86

טען

גלויות 38
 גלויות ברכה 39
 כרטיסי האגף 38
 מדבקות 39
 מדבקות גיהוץ 39
 מעטפות 38
 מקור 33
 נייר A4 35
 נייר Legal 35
 נייר באנר 39
 נייר בגודל מלא 35
 נייר צילום בגודל 10 על 15
 ס"מ 37
 נייר צילום בגודל 4 על 6
 אינץ' 37
 נייר קווארטו 35
 שקפים 39
 טען נייר A4 35
 טקסט

הזן באמצעות לוח המקשים
 המספרי 90
 שיפורים בהעתקים 64

י

ידני
 send, fax 88
 דוחות פקס 92
 קבלה, פקס 89
 שיגור, פקס 86
 יישום, הדפסה מ softwares
 application, print from 71

מספר העתקים 60
 מספר העתקים על עמוד
 אחד 62
 מפרטים 189
 סוגי נייר, מומלצים 58
 עוצמת צבע 63
 שיפור אזורים בהירים 64
 תפריט 10
 תצלומים על נייר letter 61
 תצלומים, שיפור 64
 העתקים ללא שוליים
 photo 61
 מלא עמוד שלם 61
 הקטן פקסים להתאמה 97
 הקטנה/הגדלה של העתקים
 התאם מספר העתקים על עמוד
 אחד 62
 פוסטר 65
 שינוי גודל כדי להתאים ל
 letter 63
 התאמה לעמוד 63
 התחל צבע 8
 התחל שחור 8
 התקן את התוכנה מחדש 152
 התקן תוכנת התקן 162
 התקנה
 מערכת PBX 77
 קו פקס נפרד 75
 התקנה מזערית 161
 התקנת חומרה
 אתר תקלות 144
 התקנת כבל USB 145

ז

זכוכית
 טען מקור 33
 נקה 129
 זכוכית סריקה
 טען מקור 33
 נקה 129
 זכרון
 הדפס מחדש פקסים 99
 מחק פקסים 99
 שמור פקסים 97

חבר את כבל ה-USB 145

חוט טלפון
 בדוק 155
 הארכת החוט 160
 חיבור, כשל 155
 חוט טלפון ארבע-גידי 160, 157
 חוט טלפון דו-גידי 160, 157

שחזר 141
 הגדרות פרוקסי 168
 הדפסה
 Self-Test Report (דוח בדיקה
 עצמית) 130
 אפשרויות הדפסה 72
 בטל את העבודה 73
 גליון הגהה 45
 דוחות פקס 81, 85, 92
 הדפסה מהירה 53
 מהמחשב 71
 מיישום 71
 מפרטים 189
 פקסים 99
 תמונות מקובץ DPOF 53
 תצלומים מכרטיס זיכרון 51
 הדפסה אוטומטית 119
 הדפסה מהירה 53
 הדפסה מחדש של פקסים
 בזיכרון 99
 הדפסה מרחוק. ראה הדפסה מרחוק
 HP
 הדפסה מרחוק HP
 כיצד להדפיס מרחוק 122
 סקירה כללית 110
 הדפסות ללא שוליים
 הדפסה מכרטיס זיכרון 52
 הזמן
 Setup Guide (מדריך
 ההתקנה) 126
 אביזרים 126
 מדריך למשתמש 126
 מחסניות הדפסה 125
 נייר 125
 תוכנה 126
 הזנת טקסט 90
 החלפת מחסניות ההדפסה 132
 הכהה
 העתקים 63
 פקסים 95
 הסרת התקנה
 תוכנה 152
 העתקה
 איכות 59
 בטל 66
 גודל נייר 57
 הגדלה לפוסטר 65
 הגדרות ברירת מחדל 60
 טקסט, שיפור 64
 כפתור תפריט 8
 מדבקת גיהוץ 66
 מהירות 59
 מסמכים בשחור ולבן 60

- יישומים נוספים (OS X HP Image) 18
 Zone) 18
 יעדים
 נהל 123
 צור 111
- כ**
 כבה את ה-HP all-in-one שלך 165
 כותרת, פקס 90
 כרטיס זיכרון
 אתר תקלות 170
 כרטיס זיכרון CompactFlash 43
 כרטיס זיכרון Memory Stick 43
 כרטיס זיכרון MicroDrive 43
 כרטיס זיכרון MultiMediaCard (MMC) 43
 כרטיס זיכרון Secure Digital 43
 כרטיס זיכרון SmartMedia 43
 כרטיס זיכרון xD 43
 כרטיס זיכרון צילום. ראה כרטיסי זיכרון
 כרטיסי האג'י, טען 38
 כרטיסי זיכרון
 43 CompactFlash
 43 Memory Stick
 43 MicroDrive
 43 (MultiMediaCard (MMC Scan To (סרוק אל) 70
 43 Secure Digital
 43 SmartMedia
 43 xD
 גליון הגהה 45
 הדפסת תצלומים 51
 הדפסת קובץ DPOF 53
 הכנס 44
 מפרטים 190
 סקירה כללית 43
 פגומים 168
 שומר קבצים במחשב 44
 שלח תצלומים 113, 102
 שלח תצלומים בדוא"ל 54
 שתף אחרים בתצלומים 54
- ל**
 לוח בקרה
 הזנת טקסט 90
 סקירה כללית 6
 לוח מקשים ויזואלי 90
 לוח מקשים מספרי 8, 90
 לחצן OK (אישור) 8
 לחצן הדלקה 8
- מלא עמוד שלם 61
 מספר העתקים
 העתקה 60
 מספר הצלולים למענה פקס 88
 מספר זיהוי שירות 173
 מספר סידורי 173
 מספרי טלפון, תמיכת לקוחות 173
 מעטפות
 טען 38
 מפרטים 187
 מערכת PBX, התקנה 77
 מפרט פיזי 191
 מפרטי חשמל 191
 מפרטי שולי הדפסה 188
 מפרטים. ראה מידע טכני
 מצב חסכון בחשמל 140
 מצב מענה 83
 מצב תיקון שגיאות (ECM) 98
 מצלמה דיגיטלית
 PictBridge 53
 משיבון
 אתר תקלות 160
 קבל פקסים 83
 משך השהיית הודעה 140
- מ**
 מגן מחסנית הדפסה 136
 מגש הזנה
 בחר 59
 קיבולות 187
 מדבקות
 טען 39
 מפרטים 187
 מדבקות גיהוץ
 טען 39
 מדבקות גיהוץ לגיהוץ
 העתקה 66
 מהירות
 העתקה 59
 מודם PC
 אתר תקלות 157, 158
 מחסניות. ראה מחסניות הדפסה
 מחסניות דיו. ראה מחסניות הדפסה
 מחסניות הדפסה
 אחסן 136
 אתר תקלות 147, 165
 בדוק רמות דיו 130
 הזמן 125
 החלף 132
 טיפול 131
 יישר 137
 מחסנית הדפסת תצלומים 135
 מחסנית הדפסת תצלומים
 אפורה 136
 נקה 137
 נקה את אזור נחירי הדיו 139
 נקה את המגעים 138
 שמות חלק 131
 מידע טכני
 גודלי נייר 187
 דרישות מערכת 187
 מפרט פיזי 191
 מפרטי הדפסה 189
 מפרטי העתקה 189
 מפרטי חשמל 191
 מפרטי כרטיס זיכרון 190
 מפרטי נייר 187
 מפרטי סריקה 191
 מפרטי פקס 190
 מפרטי שולי הדפסה 188
 מפרטים סביבתיים 191
 משקל 191
 קיבולות מגשי נייר 187
- נ**
 ניגודיות, פקס 95
 ניטור החיוג 88
 נייר
 אתר תקלות 164
 גודל, הגדר עבור פקס 95
 גודלי נייר 187
 הזמן 125
 חסימות נייר 40, 164
 טען 35
 מפרטים 187
 סוגי העתקה מומלצים 58
 סוגים מומלצים 34
 סוגים שאינם תואמים 34
 נייר Legal
 טען 35
 מפרטים 187
 נייר באנר.
 טען 39
 מפרטים 187
 נייר צילום
 טען 37
 מפרטים 187
 נייר צילום בגודל 10 על 15 ס"מ
 טען 37
 מפרטים 187
 נייר צילום בגודל 4 על 6 אינץ',
 טען 37

קבל שיחת טלפון 89	סרוק 70	נייר קווארטו 35
קבלה ידנית 89	עבודת הדפסה 73	טען 187
קו DSL, התקנה 76	פקס 100	מפרטים 187
קו ISDN, התקנה 77	ערכים אינדיבידואלים לחיוג מהיר 93	נקה
רזולוציה 94		אזור נחירי הדיו של מחסנית
רעשים סטטיים על קו		ההדפסה 139
הטלפון 160	פוסטרים	החלק החיצוני 129
שיגור ידני 86	העתקה 65	זכוכית 129
שלח 85	פקס	מגעי מחסנית הדפסה 138
תאריך ושעה 89	menu 11	מחסניות הדפסה 137
	tone or pulse dial (חיוג צלילים או מתקפים) 96	תומך המכסה 129
צבע	אינדרנט, דרך 161	
העתקים 64	אינדרנט, דרך 100	סביבה
עוצמה 63	אתר תקלות 154	environmental product stewardship program (תוכנית ניהול סביבתי למוצר) 191
צלילים, כוון פקס 96	בדיקה, 81, 154	מפרטים סביבתיים 191
צלמיות חיבור אלחוטי	בטל 100	סוגי חיבור שיש עבורם תמיכה
אד הוק 9	ברירות מחדל 95	USB 21
צלמיות חיבור שאינו אלחוטי 9	גודל נייר 95	אלחוטי 22
צלמיות רמת דיו 8	גיבוי קבלת פקסים 97	אתרנט 21
צלצול מובחן 78, 83, 96	דואר קולי, התקנה 80	מתאם Bluetooth 22
צלצול, דפוס מענה 96	דוחות 81, 85, 92	סמלים, הזן 90
	דפוס צלצול מענה 96	סרוק
קבל פקסים	הבהר או הכהה 95	HP Instant Share (שיתוף מיידי) (HP) 114, 104, 68, 11 menu
איתור תקלות 157, 158	הגדרה 75, 154	אל כרטיס הזכרון 70
ידיני 89	הגדרות 94, 95	בטל 70
קבל תמונות ב-HP Instant Share 117, 110	הדפס מחדש 99	גליון הגהה 47
קו ADSL. ראה קו DSL	הזכרון מלא 171	התקן המחובר באמצעות USB 67
קו DSL, התקנה עם פקס 76	הזן טקסט וסמלים 90	התקן המחובר באמצעות רשת 68
קו ISDN, התקנה 77	הקטן אוטומטית 97	כפתור תפריט 7
קובץ DPOF 53	השהה 90	מלוח הבקרה 67
קובץ Readme 144	זכרון 171	מפרטים 191
קובץ יעד	חוט טלפון 155, 157, 160	עצירה 70
שלח תצלומים 114	חיוג חוזר 87, 97	סרוק ל-HP Image (OS X) OCR (Zone) 15
קוד זיהוי המנוי 90	חיוג מהיר 87, 93, 94	
קיבולות מגשי נייר 187	כותרת 90	עדכון התקן
קצב באוד 99	כפתור תפריט 8	Macintosh 172
	מהירות 99	Windows 171
	מחקק 99	אודות 171
	מלא 171	עדכון תוכנה. ראה עדכון התקן עוצמת הקול, כוון פקס 96
רזולוציה, פקס 94	מספר הצלצולים למענה 88	עזרה HP (OS X) Image 18
רמות דיו, בדיקה 130	מענה אוטומטי, הגדר 83, 84	(Zone) 18
רשימת גישה HP Instant Share 123, 112	מערכת PBX, התקנה 77	עצירה
	מפרטים 190	העתקה 66
	מצב מענה, הגדר 83, 84	
שומר מסך 9	מצב תיקון שגיאות (ECM) 98	
שחזר את ערכי ברירה המחדל של היצרן 141	משיבון 158, 160	
שיגור פקס	ניגודיות 95	
חיוג חוזר 87	ניטור החיוג 88	
	עוצמת הקול 96	
	צלצול מובחן 78, 83, 96	
	קבל 88	

תצוגת שקופיות	תמיכת לקוחות	חיוגים מהירים
54	אוסטרליה	87
	176	ידי 86, 88
A	אחריות	ניטור החיוג
Align Print Cartridge (יישר את	183	88
מחסניות ההדפסה בקו אחד)	אתר אינטרנט	נמענים רבים
137	177	86
Auto Checking (בדיקה	לפני שתתקשר	פקס בסיסי
118	143	85
אוטומטית)	מחוץ לארה"ב	שלח את ה-HP שלך, הכל
	174	באחד 177
	מספר זיהוי שירות	שלח להתקן
	173	HP Director
B	מספר סידורי	107 ((Macintosh
Bluetooth	173	106 HP Image Zone
אימות באמצעות סימא	צור קשר	HP Image Zone (אזור תמונות
23	174	115 (HP
הגדרות אבטחה	צפון אמריקה	105 HP Image Zone Help
23	176	113, 102
התחבר את ה-HP all-in-one	קוריאה	תמונות סרוקות
שלך	שירות HP Quick Exchange	שמור
22	Service (יפן)	תצלומים במחשב
23	177	44
נגישות	תצוגה גרפית צבעונית	שמירה, פקסים בזכרון
	146	97
	החלף שפה	שעה, הגדר
	8	89
D	צלמיות	שקע הטלפון בקיר, פקס
declaration of conformity	9	155
European Economic	שומר מסך	שקפים
198 Area	שנה את המידות	טען
HP Photosmart 2600	146	39
198 series	תצוגה מקדימה של תמונות	מפרטים
HP Photosmart 2700	119	187
199 series	תצוגת שקופיות	שרת שם דומיין
HP Instant Share (שיתוף מיידי	54	בדוק כתובת IP
DNS. ראה שרת שם דומיין	תצלומים	167, 166
	HP Image Zone (אזור תמונות	
	115, 105 (HP	ת
	HP Instant Share (שיתוף מיידי	תאריך, הגדר
	54 (HP	תוכנה
	אפשרויות הדפסה	אתר תקלות התקנה
	120	149
	ביטול בחירה	הסרת התקנה
	52	152
	גודל קובץ	התקן מחדש
	170	152
	דואר אלקטרוני	תומך מכסה, ניקוי
	68, 54	129
	הדפס ידנית	תחזוקה
	119	Align Print Cartridge (יישר את
	הדפס, ביטול	מחסניות ההדפסה בקו
	121	אחד) 137
	הדפסה	Self-Test Report (דוח בדיקה
	118	עצמית) 130
	הדפסה אוטומטית	בדוק רמות דיו
	119	130
	הדפסה מהירה	החלפת מחסניות ההדפסה
	53	132
	הדפסת קובץ DPOF	מצב חסכון בחשמל
	53	140
	הקובץ הושחת	משך שהיית הודעה
	170	140
	ללא שוליים	ניקוי תומך המכסה
	52	129
	מחסנית הדפסת תצלומים	נקה את החלק החיצוני
	135	129
	מחסנית הדפסת תצלומים	נקה את מחסניות ההדפסה
	136	137
	אפורה	נקה זכוכית
	68	129
	סרוק	שחזר את ערכי ברירה המחדל
	פורמט קובץ שאין עבורו	של היצרן
	170	141
	תמיכה	תמיכה
	117	לפני שתתקשר
	קבל מכל שולח	143
	118	משאבים
	קבל משולחים מותרים	
	64	
	שיפור העתקים	
	שלח 68, 54	
	113, 102	
	שלח מכרטיס זכרון	
	114	
	שלח מקובץ יעד	
	114, 104	
	שלח תמונות סרוקות	
	68, 54	
	שתף	
	119	
	תצוגה מקדימה	

196 wireless specifications

U

Unload Images (פריקת תמונות):

17 OS 9 HP Image Zone

15 OS X HP Image Zone

W

24 Webscan



i n v e n t

מודפס על-גבי לפחות 50% סיבים ממוחזרים
לגמרי ולפחות 10% נייר לאחר שימוש



© 2004 Hewlett-Packard Development Company, L.P.

Electronic Edition

www.hp.com



Q3450-90229