

1

Utilisateurs de câble USB : Ne connectez pas le câble USB tant que vous n'y êtes pas invité par ce guide, faute de quoi l'installation du logiciel peut être incorrecte.

Utilisez ce guide pour installer le matériel et connecter l'appareil HP tout-en-un à votre ordinateur ou au réseau. Si vous rencontrez des problèmes durant l'installation, reportez-vous à la rubrique **Dépannage** dans la dernière section.

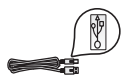

Gebruikers van een USB-kabel: sluit de USB-kabel niet aan voordat u gevraagd wordt om dat te doen. De software kan dan mogelijk niet goed worden geïnstalleerd.

Gebruik deze handleiding bij het installeren van de hardware en het verbinden van de HP all-in-one met uw computer of netwerk. Zie **Problemen oplossen** in het laatste deel als u problemen ondervindt tijdens de installatie.

2

Retirez l'ensemble du ruban adhésif

Alle tape verwijderen

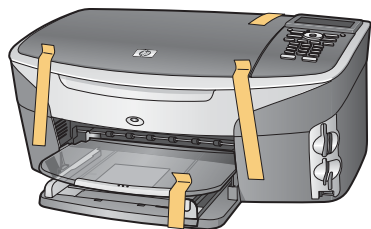

3

Repérez les composants

Onderdelen controleren



CD-ROM pour Windows
Windows-cd



CD-ROM pour Macintosh
Macintosh-cd



Guide de l'utilisateur
et guide d'installation
réseau
Gebruikershandleiding
& Netwerkhandleiding



Cartouches
d'impression



Inktpatronen



Cordon téléphonique
telefoonsnoer



Câble Ethernet
(extrémité la plus large)



Ethernet-kabel
(breder uiteinde)



Cache du panneau
de configuration
(peut être installé)

Overlay voor
bedieningspaneel
(kan al bevestigd zijn)



Adaptateur et cordon
d'alimentation



Netsnoer en -adapter

* Acheté séparément. Le contenu du coffret peut varier. L'équipement supplémentaire requis pour l'installation réseau est spécifié plus loin dans ce guide.

* Moet apart worden aangeschaft. De inhoud kan per doos verschillend zijn. Verderop in deze handleiding vindt u een overzicht van de aanvullende apparatuur die benodigd is voor de netwerkinstallatie.

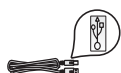

Câble USB*
USB-kabel*

4

Installez le cache du panneau de configuration (si nécessaire)

Overlay van het bedieningspaneel bevestigen (indien nodig)



a Positionnez le cache du panneau de configuration au-dessus du périphérique.

b Appuyez fermement sur tous les bords du cache pour le fixer en place.

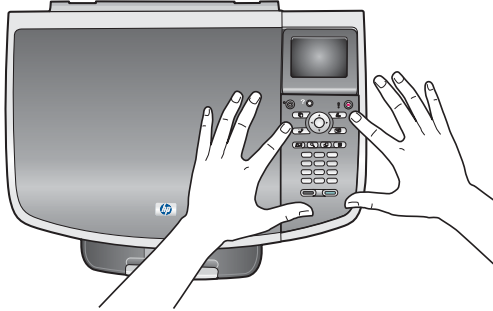

a Plaats de overlay van het bedieningspaneel op het apparaat.

b Druk de hoeken van de overlay goed aan.

Le cache du panneau de configuration doit être fixé pour que l'appareil HP tout-en-un fonctionne !

Zonder overlay van het bedieningspaneel werkt de HP all-in-one niet!

5

Soulevez l'écran graphique couleur

Trek de kleurendisplay omhoog.

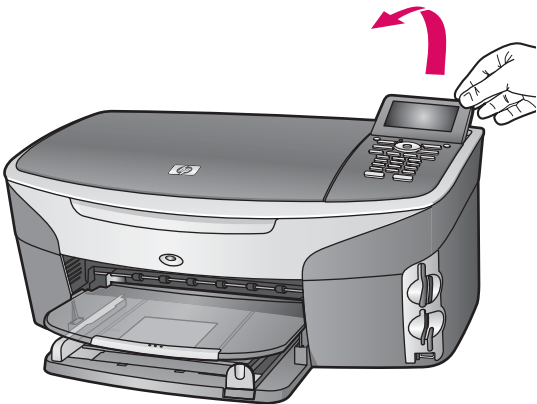

Pour optimiser l'affichage, retirez le film protecteur de l'écran.

Verwijder voor een helderder beeld de beschermfolie van de display.

6

Chargez du papier blanc ordinaire

Gewoon wit papier plaatsen

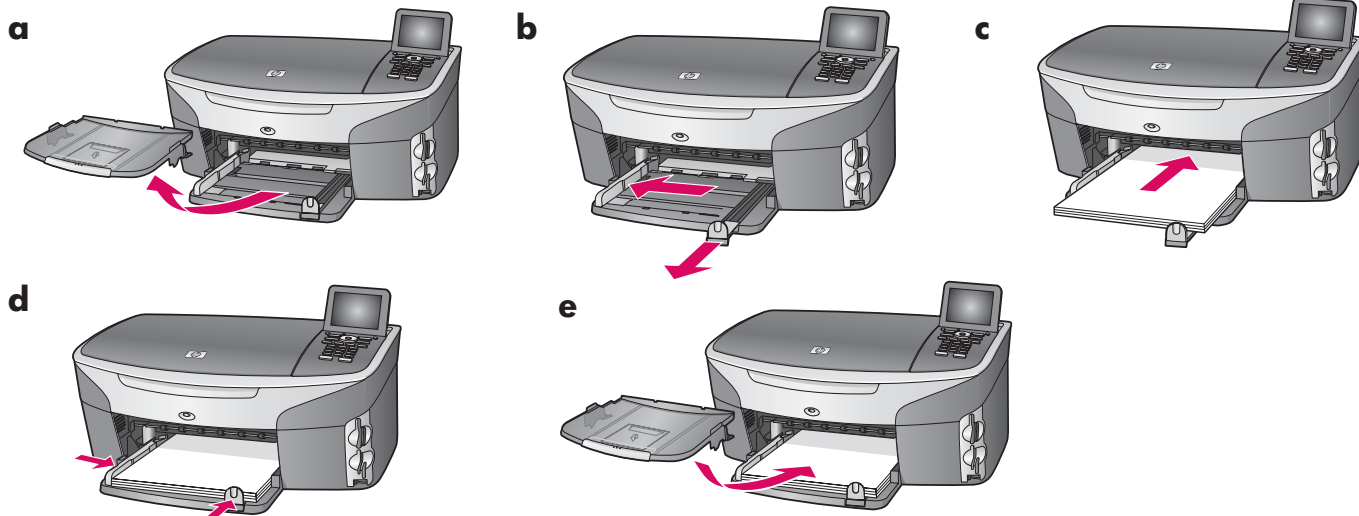

7

Branchez l'adaptateur et le cordon d'alimentation

Netsnoer en -adapter aansluiten

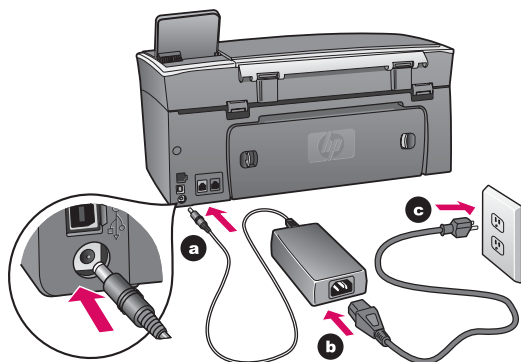

Utilisateurs de câble USB : Ne connectez pas le câble USB tant que vous n'y êtes pas invité par ce guide, faute de quoi l'installation du logiciel peut être incorrecte.

Gebruikers van een USB-kabel: sluit de USB-kabel niet aan voordat u gevraagd wordt om dat te doen. De software kan dan mogelijk niet goed worden geïnstalleerd.

8

Connectez le cordon téléphonique fourni

Telefoonsnoer aansluiten

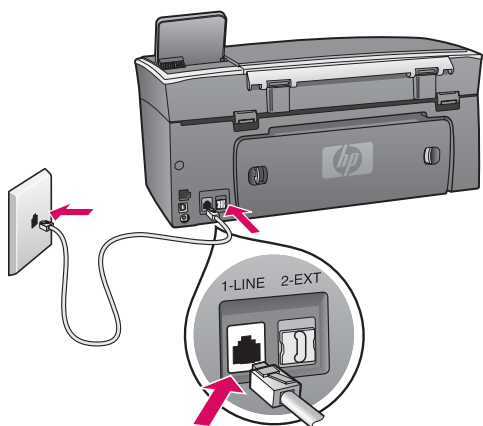

Connectez une extrémité du cordon téléphonique fourni au port de téléphone sur la gauche (**1-LINE**) (ligne 1) et l'autre extrémité à une prise murale.

Pour connecter un répondeur téléphonique, reportez-vous au chapitre **Configuration de la télécopie** dans le Guide de l'utilisateur. Pour utiliser un cordon téléphonique différent, reportez-vous au chapitre **Informations de dépannage** dans le Guide de l'utilisateur.

Sluit het ene uiteinde van het meegeleverde telefoonsnoer aan op de linkerpoort (**1-LINE**) (1 LIJN) en het andere uiteinde op de telefoonaansluiting op de wand.

Raadpleeg het hoofdstuk **Faxinstellingen** in de gebruikershandleiding voor informatie over het aansluiten van een antwoordapparaat. Raadpleeg het hoofdstuk **Problemen oplossen** in de gebruikershandleiding als u een ander telefoonsnoer wilt gebruiken.

9

Appuyez sur le bouton Activer et configurez l'appareil

Op de Aan-knop drukken en configureren

Activer

Aan



a Après une pression sur le bouton **Activer**, le voyant vert clignote, puis reste fixe. Cette opération peut prendre jusqu'à une minute.

b Attendez l'invite de langue. Utilisez les touches fléchées pour sélectionner votre langue, appuyez sur **OK**, puis confirmez votre sélection. Utilisez les touches fléchées pour sélectionner votre pays/région, appuyez sur **OK**, puis confirmez votre sélection.

a Nadat u op de **Aan**-knop hebt gedrukt, knippert het groene lampje eerst even, waarna het ongeveer een minuut lang blijft branden.

b Wacht tot u om de taalinstelling wordt gevraagd. Gebruik de pijltjestoetsen om uw taal te selecteren, druk op **OK** en bevestig uw keuze. Gebruik de pijltjestoetsen om uw land/regio te selecteren, druk op **OK** en bevestig uw keuze.

10

Ouvrez la porte d'accès

Toegangsklep openen

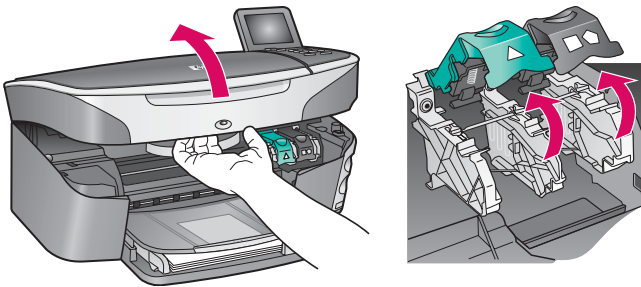

a Soulevez la porte d'accès.

b Appuyez sur les loquets verts et noirs à l'intérieur de l'appareil HP tout-en-un et soulevez-les.

a Open de toegangsklep.

b Druk de groene en zwarte vergrendelingen aan de binnenzijde van de HP all-in-one in en trek ze omhoog.

11

Retirez le ruban adhésif des deux cartouches

De tape van beide inktpatronen verwijderen

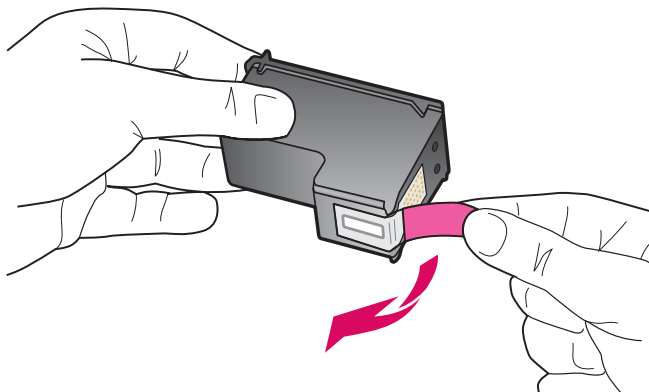

Tirez sur la languette rose pour retirer le ruban adhésif des **deux** cartouches d'impression.

Trek aan het roze lipje om de tape van **beide** inktpatronen te verwijderen.



Ne touchez pas les contacts en cuivre et ne remplacez pas le ruban adhésif sur les cartouches.

Raak de koperkleurige contactpunten niet aan en bevestig de tape niet opnieuw op de patronen.

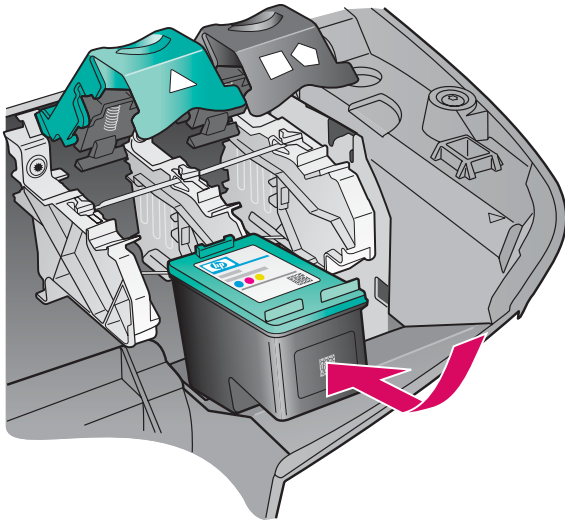

Assurez-vous que le périphérique est **sous tension** avant de continuer.

- a** Tenez la cartouche d'impression **couleur**, logo HP vers le haut.
- b** Placez la cartouche d'impression **couleur** en face de l'emplacement **gauche**.
- c** Appuyez fermement sur la cartouche jusqu'à ce qu'elle s'enclenche en place.

Zorg ervoor dat het apparaat **aan** is voordat u verder gaat.

- a** Houd de **driekleurenpatroon** met het HP-label naar boven.
- b** Plaats de **driekleurenpatroon** in de **linker** sleuf.
- c** Druk de patroon goed aan totdat deze niet verder kan.

13

Insérez la cartouche d'impression noire

Zwarte-inktpatroon plaatsen



- a** Tenez la cartouche d'impression **noire**, logo HP vers le haut.
- b** Placez la cartouche d'impression **noire** en face de l'emplacement **droit**.
- c** Appuyez fermement sur la cartouche jusqu'à ce qu'elle s'enclenche en place.
- d** Appuyez sur les loquets pour les fermer, puis fermez la porte d'accès.

Les cartouches d'impression peuvent être de taille différente.

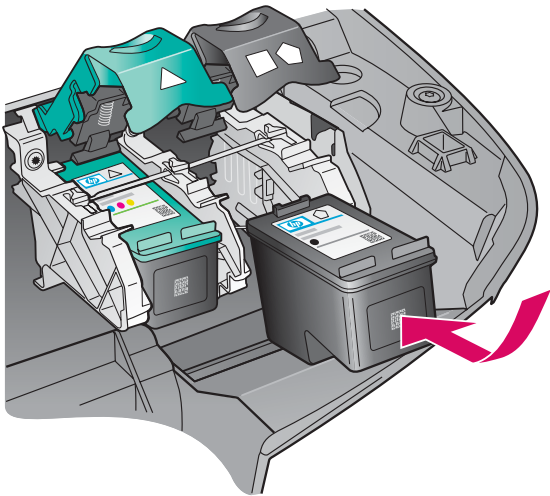

- a** Houd de **zwarte**-inktpatroon met het HP-label naar boven.
- b** Plaats de **zwarte**-inktpatroon in de **rechter** sleuf.
- c** Druk de patroon goed aan totdat deze niet verder kan.
- d** Druk de vergrendelingen aan en sluit de toegangsklep.

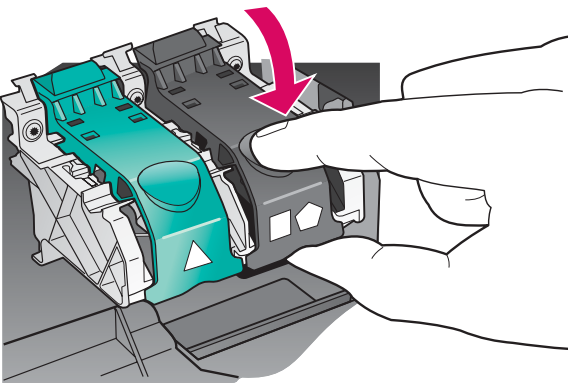

De inktpatronen zijn mogelijk niet even groot.

14

Alignez les cartouches d'impression

Inktpatronen uitlijnen



- a** Appuyez sur **OK** à chaque invite du panneau de configuration pour démarrer l'alignement des cartouches d'impression.

L'alignement peut prendre quelques minutes.

- b** Une fois la page imprimée, l'alignement est terminé. Examinez l'état sur l'écran graphique couleur, puis appuyez sur **OK**.

Recyclez la page d'alignement ou jetez-la.



- a** Druk op **OK** bij elke vraag op het bedieningspaneel om het uitlijnen van de inktpatronen te starten.

Het uitlijnen kan enige minuten duren.

- b** Als de pagina is afgedrukt is het uitlijnen voltooid. Controleer de status in de kleurendisplay en druk op **OK**.

Gooi de uitlijnpagina weg of gebruik deze opnieuw.

15

Allumez l'ordinateur

De computer inschakelen



- a** Allumez l'ordinateur, connectez-vous si nécessaire et attendez que le bureau s'affiche.

- b** Fermez tous les programmes.

- a** Schakel uw computer in, meld u indien nodig aan en wacht tot het bureaublad verschijnt.

- b** Sluit alle geopende programma's.

A : Connexion USB



Utilisez ce type de connexion si vous souhaitez relier le périphérique directement à un ordinateur. **(Ne reliez pas l'appareil tant que vous n'y êtes pas invité par le logiciel.)**

Équipement requis : Câble USB.

Pour une connexion USB, suivez les instructions de la Section A.

A: USB-verbinding

Gebruik dit type verbinding als u het apparaat direct op een computer wilt aansluiten. **(Doe dit niet voordat u daarvoor instructies krijgt.)**

Benodigdheden: USB-kabel.

Zie Sectie A voor de instructies voor een USB-aansluiting.

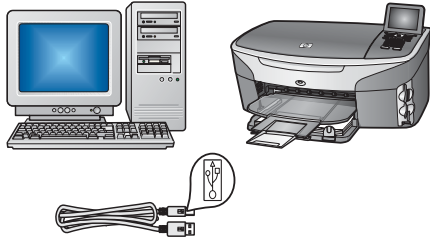

B : Réseau Ethernet (câblé)

Utilisez ce type de connexion si vous souhaitez relier le périphérique au réseau via un câble Ethernet.

Équipement requis : concentrateur/routeur/commutateur et câble Ethernet.

Pour une connexion par câble Ethernet, suivez les instructions de la Section B.

B: (Bekabeld) Ethernet-netwerk

Gebruik dit type verbinding als u het apparaat met een Ethernet-kabel op uw netwerk wilt aansluiten.

Benodigdheden: hub/router/switch en Ethernet-kabel.

Zie Sectie B voor de instructies voor een Ethernet-aansluiting.

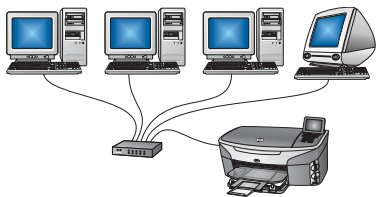
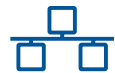

Si vous ne connectez pas le périphérique à un ordinateur ou un réseau, passez au chapitre **Configuration de la télécopie** dans le Guide de l'utilisateur.

Ga verder naar het hoofdstuk **Faxinstellingen** als u het apparaat niet aansluit op een computer of een netwerk.



Section A : Connexion USB

Sectie A: USB-verbinding

A1

Introduisez le CD-ROM approprié

De juiste cd plaatsen

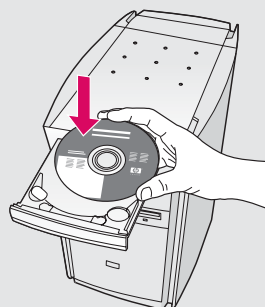
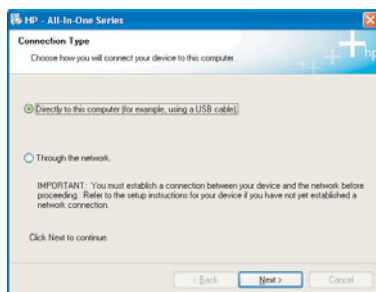
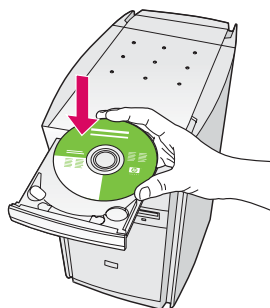

Utilisateurs Windows :

- Introduisez le CD-ROM du logiciel HP tout-en-un pour **Windows**.
- Suivez les instructions affichées à l'écran.
- Sur l'écran **Type de connexion**, assurez-vous de sélectionner **Directement sur cet ordinateur**. Passez à la page suivante.

Windows-gebruikers:

- Plaats de HP all-in-one **Windows**-cd.
- Volg de instructies op het scherm.
- Selecteer **Direct naar deze computer** in het scherm **Type verbinding**. Ga naar de volgende pagina.

Si l'écran de démarrage ne s'affiche pas, cliquez deux fois sur l'icône **Poste de travail**, sur l'icône du **CD-ROM**, puis sur le fichier **setup.exe**.

Als het opstartscherm niet verschijnt, dubbelklikt u op **Deze computer**, op het pictogram **CD-ROM** en vervolgens op **setup.exe**.

Utilisateurs Macintosh :

Introduisez le CD-ROM du logiciel HP tout-en-un pour **Macintosh**. Passez à l'étape suivante avant d'installer le logiciel.

Macintosh-gebruikers:

Plaats de HP all-in-one **Macintosh**-cd. Voer de volgende stap uit voordat u de software installeert.

Utilisateurs Windows :

- Vous pouvez avoir à attendre plusieurs minutes avant que l'invite de connexion du câble USB ne s'affiche à l'écran. Une fois l'invite affichée, raccordez le câble USB au port situé à l'arrière de l'appareil HP tout-en-un, puis à **tout port USB** de l'ordinateur.

Windows-gebruikers:

- Het kan enige minuten duren voordat u wordt gevraagd om de USB-kabel aan te sluiten. Zodra u daarom wordt gevraagd, sluit u de USB-kabel aan op de poort aan de achterzijde van de HP all-in-one en op een **willekeurige USB-poort** in uw computer.

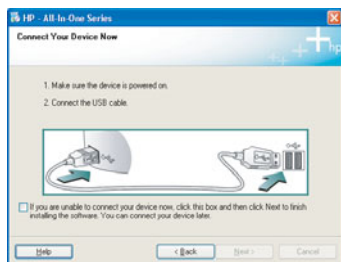

Si cet écran ne s'affiche pas, reportez-vous à la rubrique **Dépannage** dans la dernière section.

Zie **Problemen oplossen** in het laatste deel wanneer dit scherm niet verschijnt.

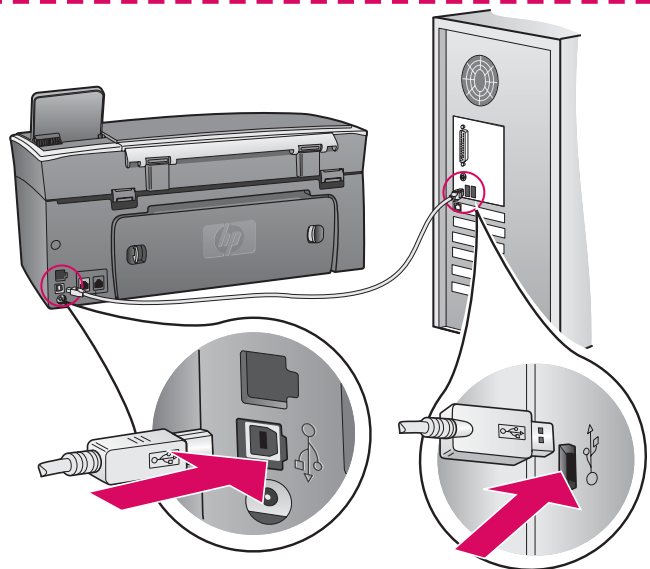

Utilisateurs Macintosh :

- Branchez le câble USB entre l'ordinateur et le port USB situé à l'arrière du périphérique.

Macintosh-gebruikers:

- Sluit de USB-kabel aan op uw computer aan op de USB-poort aan de achterzijde van het apparaat.

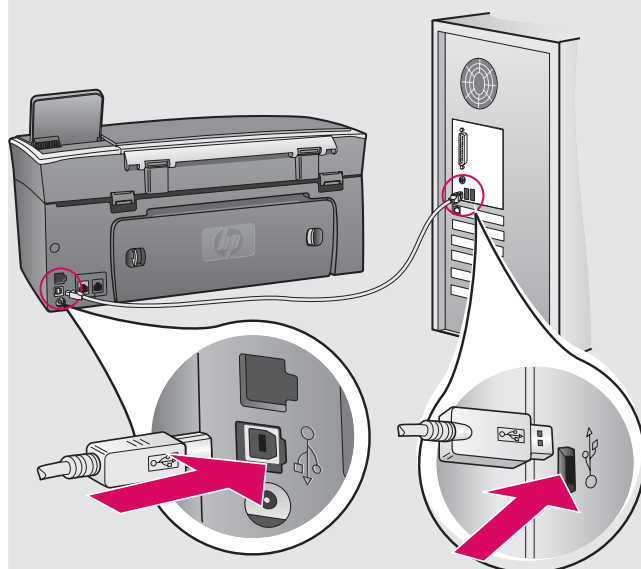

Utilisateurs Windows :

- b** Suivez les instructions affichées à l'écran pour renseigner les écrans **Assistant de configuration du télécopieur et Enregistrement**.

Windows-gebruikers:

- b** Volg de instructies op het scherm en vul de schermen **Wizard Fax setup** en **Nu aanmelden** in.

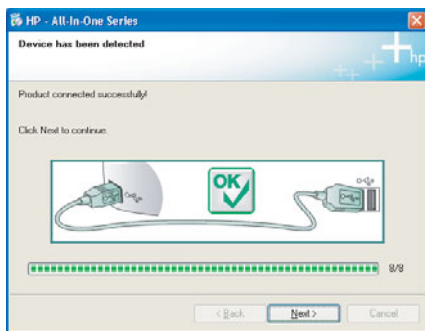
**Utilisateurs Macintosh :**

- b** Cliquez deux fois sur l'icône **HP All-in-One Installer**.
- c** Veillez à renseigner tous les écrans, y compris celui de l'assistant de configuration. Vous devez sélectionner **USB**. En outre, vous devez cliquer sur le bouton **Centre d'impression** pour ajouter l'appareil HP tout-en-un à la liste d'imprimantes.

Macintosh-gebruikers:

- b** Dubbelklik op het **HP All-in-One Installer**-pictogram.
- c** Zorg ervoor dat u alle schermen invult, inclusief de Configuratie-assistent. Selecteer **USB**. Klik ook op de knop **Afdrukbeheer** om de HP all-in-one aan uw printerlijst toe te voegen.

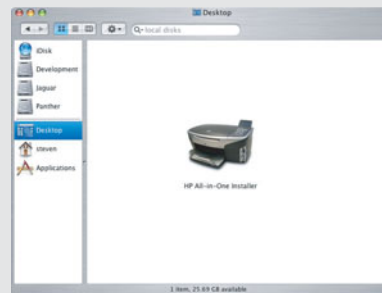

Passez à l'étape 17, page 14.

Ga naar stap 17 op pagina 14.

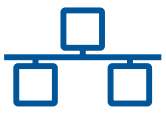

Section B : Réseau Ethernet (câblé)

Sectie B: (Bekabeld) Ethernet-netwerk

B1

Branchez le câble Ethernet

Ethernet-kabel aansluiten

a

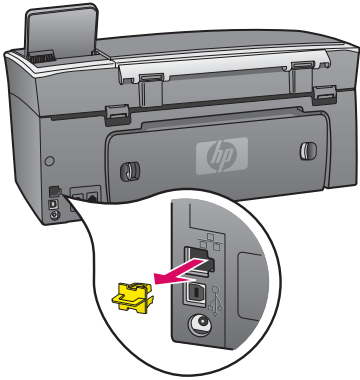

b

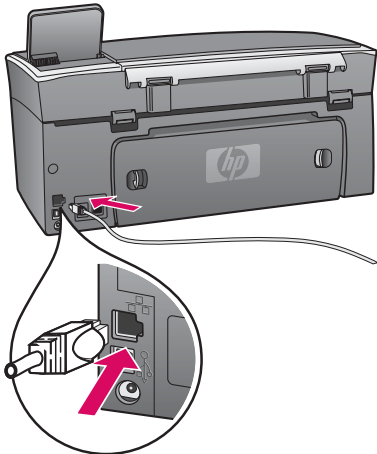

c

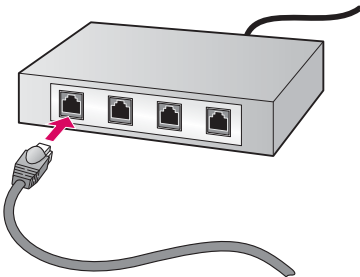

- a Retirez la prise jaune à l'arrière du périphérique.
- b Connectez une extrémité du câble Ethernet au port Ethernet à l'arrière du périphérique.
- c Connectez l'autre extrémité du câble Ethernet au concentrateur/routeur/commutateur. Si le câble n'est pas suffisamment long, vous pouvez en acheter un plus long.

Important : Ne connectez pas le câble Ethernet à un modem câble. Vous devez disposer d'un réseau fonctionnel. Si vous avez déjà connecté le câble USB, ne reliez pas le câble Ethernet.

- a Verwijder de gele plug aan de achterzijde van het apparaat.
- b Sluit het ene uiteinde van de Ethernet-kabel aan op de Ethernet-poort aan de achterzijde van het apparaat.
- c Sluit het andere uiteinde van de Ethernet-kabel aan op de hub/router/switch. Als de kabel niet lang genoeg is, moet u een andere kabel aanschaffen.

Belangrijk: Sluit de Ethernet-kabel niet aan op een kabelmodem. U moet een werkend netwerk hebben. Sluit de Ethernet-kabel niet aan als u de USB-kabel al hebt aangesloten.

De juiste cd kiezen

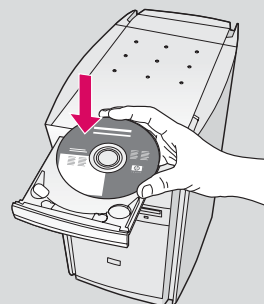
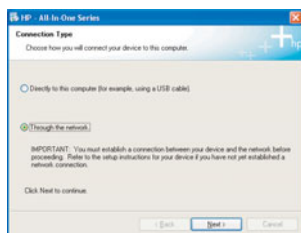
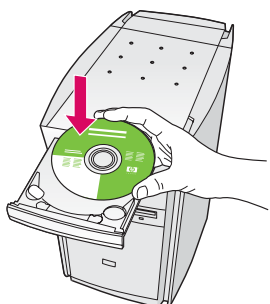

Utilisateurs Windows :

- Introduisez le CD-ROM du logiciel HP tout-en-un pour **Windows**.
- Suivez les instructions affichées à l'écran.
- Sur l'écran **Type de connexion**, assurez-vous de sélectionner **Via le réseau**.
- Suivez les instructions affichées à l'écran. Vous devez accepter les deux messages de pare-feu, faute de quoi l'installation échouera.

Windows-gebruikers:

- Plaats de HP all-in-one **Windows**-cd.
- Volg de instructies op het scherm.
- Selecteer **Door middel van het netwerk** in het scherm **Type verbinding**.
- Volg de instructies op het scherm. Accepteer beide firewall-berichten. Als u dit niet doet, mislukt de installatie.

Si l'écran de démarrage ne s'affiche pas, cliquez deux fois sur l'icône **Poste de travail**, sur l'icône du **CD-ROM**, puis sur le fichier **setup.exe**.

Als het opstartscherm niet verschijnt, dubbelklikt u op **Deze computer**, op het pictogram **CD-ROM** en vervolgens op **setup.exe**.

Utilisateurs Macintosh :

- Introduisez le CD-ROM du logiciel HP tout-en-un pour **Macintosh**.
- Cliquez deux fois sur l'icône **HP All-in-One Installer**.
- Veillez à renseigner tous les écrans, y compris celui de l'assistant de configuration. Vous devez sélectionner **TCP/IP**. En outre, vous devez cliquer sur le bouton **Centre d'impression** pour ajouter l'appareil HP tout-en-un à la liste d'imprimantes.

Macintosh-gebruikers:

- Plaats de HP all-in-one **Macintosh**-cd.
- Dubbelklik op het **HP All-in-One installer**-pictogram.
- Zorg ervoor dat u alle schermen invult, inclusief de Configuratie-assistent. Selecteer **TCP/IP**. Klik ook op de knop **Afdrukbeheer** om de HP all-in-one aan uw printerlijst toe te voegen.

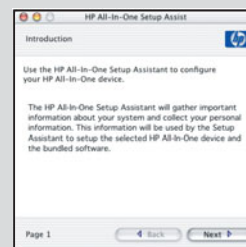
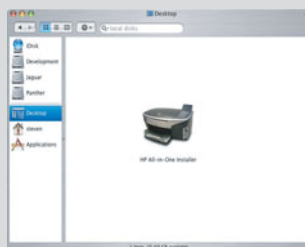

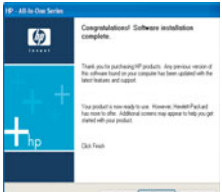

Lorsque l'écran **Félicitations** s'affiche, vous pouvez commencer à utiliser l'appareil HP tout-en-un. Reportez-vous au Guide de l'utilisateur ou à l'aide en ligne pour commencer.

Si vous disposez d'ordinateurs supplémentaires sur le réseau, passez à l'étape suivante.

Wanneer u het scherm **Gefeliciteerd!** ziet, is de HP all-in-one klaar voor gebruik. Raadpleeg de gebruikershandleiding of de Help op het scherm om te beginnen.

Ga naar de volgende stap als er meerdere computers op uw netwerk zijn aangesloten.

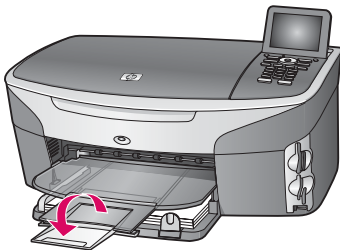

Pour empêcher que le papier ne tombe hors du bac de sortie, étirez la rallonge du bac à papier.

Trek het verlengstuk van de papierlade uit, om te voorkomen dat het papier uit de uitvoerlade valt.

Configurez les ordinateurs supplémentaires (facultatif)

Meerdere computers installeren (optioneel)

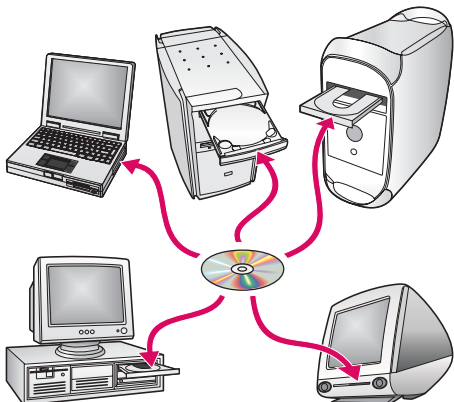

Si vous disposez d'ordinateurs supplémentaires sur le réseau, installez le logiciel HP tout-en-un sur chaque ordinateur. Suivez les instructions affichées à l'écran. Assurez-vous de choisir le type de connexion entre le réseau et l'appareil HP tout-en-un (non entre l'ordinateur et le réseau).

Als er meerdere computers op uw netwerk zijn aangesloten, installeert u de HP all-in-one software op elke computer. Volg de instructies op het scherm. Zorg ervoor dat u het type verbinding kiest tussen het netwerk en uw HP all-in-one (niet tussen uw computer en het netwerk).

Dépannage

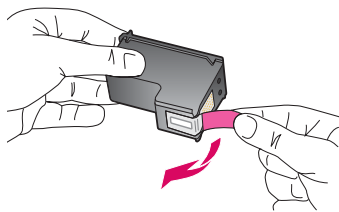

Problème : Le message **Enlevez et vérifiez les cartouches** s'affiche après l'insertion des cartouches d'impression.

Action : Retirez les cartouches d'impression. Vérifiez que vous avez retiré le ruban adhésif des contacts en cuivre. Fermez la porte d'accès.

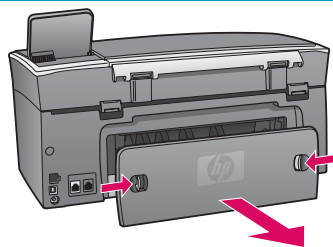

Problème : Le papier s'est coincé.

Action : Retirez la porte d'accès arrière et tirez délicatement le papier. Mettez le périphérique hors tension, puis sous tension. Chargez à nouveau du papier.



Problème : Vous n'avez pas vu l'écran vous invitant à connecter le câble USB.

Action : Retirez le CD-ROM du logiciel HP tout-en-un pour **Windows**, puis introduisez-le à nouveau. Reportez-vous à la Section A.



Problème : L'écran **Ajout de nouveau matériel de Microsoft Windows** s'affiche.

Action : Cliquez sur **Annuler**. Débranchez le câble USB, puis introduisez le CD-ROM du logiciel HP tout-en-un pour **Windows**. Reportez-vous à la Section A.

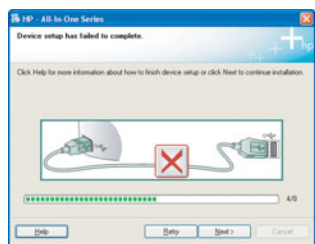

Problème : L'écran **La configuration du périphérique ne s'est pas achevée** s'affiche.

Action : Vérifiez que le cache du panneau de configuration est correctement installé. Débranchez l'appareil HP tout-en-un, puis rebranchez-le. Vérifiez toutes les connexions. Assurez-vous que le câble USB est connecté à l'ordinateur. Ne branchez pas le câble USB sur un clavier ou sur un concentrateur non doté de sa propre alimentation. Reportez-vous à la Section A.



Problème : L'installation du logiciel Macintosh échoue.

Action : Assurez-vous que le câble USB est connecté à l'ordinateur avant d'installer le logiciel. Ne branchez pas le câble USB sur un clavier ou sur un concentrateur non doté de sa propre alimentation. Reportez-vous à la Section A. Pour tout problème concernant le logiciel réseau, reportez-vous au guide d'installation réseau.

Pour plus d'informations, reportez-vous au Guide de l'utilisateur. Imprimé sur du papier recyclé. Visitez le site www.hp.com/support pour obtenir une assistance.

Problemen oplossen



Q3450-90244

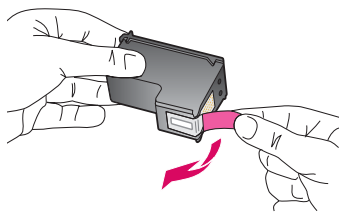

Probleem: Het bericht **Verwijder en controleer inktpatronen** verschijnt nadat u de inktpatronen hebt geplaatst.

Oplossing: Verwijder de inktpatronen. Controleer of u alle tape van de koperen contactpunten hebt verwijderd. Sluit de toegangsklep.

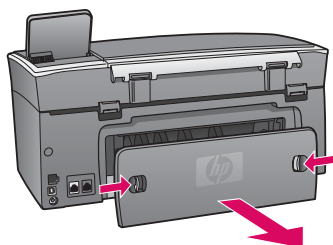

Probleem: Het papier is vastgelopen.

Oplossing: Verwijder de toegangsklep aan de achterzijde en trek het papier voorzichtig uit het apparaat. Zet het apparaat uit en weer aan. Plaats het papier opnieuw.



Probleem: U bent niet gevraagd om de USB-kabel aan te sluiten.

Oplossing: Verwijder de HP all-in-one **Windows**-cd en plaats deze opnieuw. Zie Sectie A.

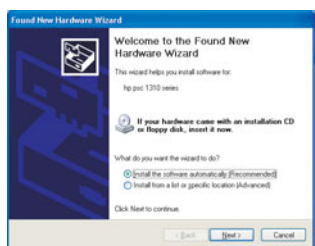

Probleem: Het Microsoft-scherm **Wizard Nieuwe hardware gevonden** verschijnt.

Oplossing: Klik op **Annuleren**. Verwijder de USB-kabel en plaats de HP all-in-one **Windows**-cd. Zie Sectie A.

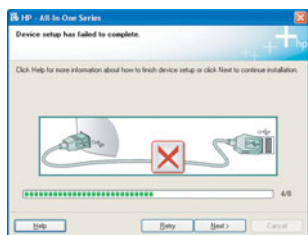

Probleem: Het scherm **Installatie van het apparaat kon niet worden voltooid** verschijnt.

Oplossing: Controleer of de overlay van het bedieningspaneel goed is bevestigd. Ontkoppel de HP all-in-one en sluit het apparaat opnieuw aan. Controleer alle verbindingen. Zorg ervoor dat de USB-kabel op de computer is aangesloten. Sluit de USB-kabel niet aan op een toetsenbord of een hub zonder voeding. Zie Sectie A.



Probleem: De installatie van de Macintosh-software is mislukt.

Oplossing: Zorg dat de USB-kabel op de computer is aangesloten voordat u de software installeert. Sluit de USB-kabel niet aan op een toetsenbord of een hub zonder voeding. Zie Sectie A. Raadpleeg de netwerkhandleiding bij problemen met de netwerksoftware.

Raadpleeg de gebruikershandleiding voor meer informatie. Gedrukt op gerecycled papier. Ga naar www.hp.com/support voor ondersteuning.

