

1 HP Deskjet 6500 series プリンタ

疑問点の回答を見つけるには、下記から該当するトピックを選択します。



HP Deskjet 6540-50 series

- 告知
- 優れた機能
- はじめに
- プリンタの接続
- 写真の印刷
- さまざまな文書の印刷
- 印刷のヒント
- プリンタソフトウェア
- メンテナンス
- トラブルシューティング
- オプションのアクセサリ
- 仕様
- サプライ品



HP Deskjet 6520 series

- 告知
- 優れた機能
- はじめに
- プリンタの接続
- 写真の印刷
- さまざまな文書の印刷
- 印刷のヒント
- プリンタソフトウェア
- メンテナンス
- トラブルシューティング
- オプションのアクセサリ
- 仕様
- サプライ品

2 すばらしい機能

ご購入のプリンタモデルを次から選択してください。



HP Deskjet 6540-50 series



HP Deskjet 6520 series

HP Deskjet 6540-50 series

ご利用ありがとうございます。HP Deskjet プリンタには、以下のようなすばらしい機能があります。

- **印刷品質セレクタ**：プリンタの前面にあるボタンで印刷の品質を選択します。
- **インクバックアップモード**：インクバックアップモードでは、一方のプリントカートリッジのインクが空になっても、もう一方のカートリッジを使用して印刷を続けることができます。
- **印刷キャンセルボタン**：ボタンを押すと、印刷ジョブをキャンセルできます。
- **1枚の用紙に複数のページを印刷する**：プリンタソフトウェアを使用すると、1枚の用紙に16ページまで印刷できます。
- **フチ無し印刷**：フチ無し印刷機能では、写真やカードをページ全体に印刷できます。
- **デジタル写真印刷**：拡張されたデジタル写真印刷機能を使用できます。
- **アップグレード可能な6色インク印刷**：フォトプリントカートリッジを使用すると、フォトプリントの品質が向上します。
- **自動オフ**：プリンタが30分間アイドルになった後に省エネルギーモードにするには、自動オフ機能を有効にします。
- **フロントUSBポート**：プリンタの前面にあるUSBポートを使用すると、ノートブックコンピュータとプリンタを簡単に接続することができます。
- **自動両面印刷アクセサリ (オプション)**：自動両面印刷アクセサリを購入して使用すると、両面の文書を自動的に印刷できます。
- **250枚普通紙トレイアクセサリ (オプション)**：250枚普通紙トレイアクセサリ (オプション)を購入して使用すると、プリンタの用紙処理能力が向上します。

HP Deskjet 6520 series

ご利用ありがとうございます。HP Deskjet プリンタには、以下のようなすばらしい機能があります。

- **インクバックアップモード**：インクバックアップモードでは、一方のプリントカートリッジのインクが空になっても、もう一方のカートリッジを使用して印刷を続けることができます。
- **印刷キャンセルボタン**：ボタンを押すと、印刷ジョブをキャンセルできます。
- **1枚の用紙に複数のページを印刷する**：プリンタソフトウェアを使用すると、1枚の用紙に16ページまで印刷できます。
- **フチ無し印刷**：フチ無し印刷機能では、写真やカードをページ全体に印刷できます。
- **デジタル写真印刷**：拡張されたデジタル写真印刷機能です。
- **アップグレード可能な6色インク印刷**：フォトプリントカートリッジを使用すると、フォトプリントの品質が向上します。
- **自動オフ**：プリンタが30分間アイドルになった後に省エネルギーモードにするには、自動オフ機能を有効にします。
- **自動両面印刷アクセサリ (オプション)**：自動両面印刷アクセサリを購入して使用すると、両面の文書を自動的に印刷できます。
- **250枚普通紙トレイアクセサリ (オプション)**：250枚普通紙トレイアクセサリ (オプション)を購入して使用すると、プリンタの用紙処理能力が向上します。

3 はじめに (HP Deskjet 6540-50 series)



プリンタの機能の概要については、「[プリンタの機能](#)」ページを参照してください。

プリンタの機能の詳細については、該当する下記のトピックをクリックしてください。

- [ボタンとランプ](#)
- [プリントカートリッジステータスランプ](#)
- [印刷品質セレクトボタン](#)
- [用紙トレイ](#)
- [封筒スロット](#)
- [プリントカートリッジ](#)
- [インクバックアップモード](#)
- [自動用紙認識機能](#)
- [前面 USB ポート](#)

オプションのアクセサリの詳細については、「[オプションのアクセサリ](#)」ページを参照してください。

3.1 プリンタの機能 (HP Deskjet 6540-50 series)

HP プリンタには、簡単かつ効率的に印刷するための機能があります。

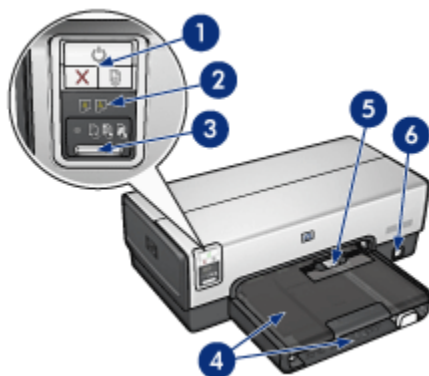

1. ボタンとランプ
2. プリントカートリッジステータスランプ
3. 印刷品質セレクトボタン
4. 用紙トレイ
5. 封筒スロット
6. 前面 USB ポート

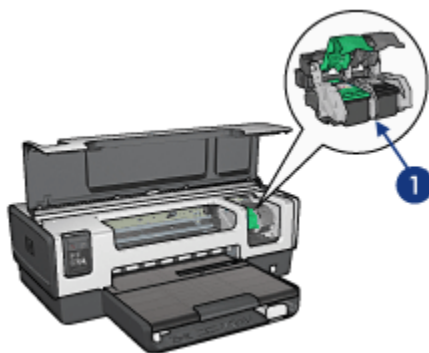

1. プリントカートリッジ
2. 自動用紙認識機能 (図には載っていません)
3. インクバックアップモード (図には載っていません)

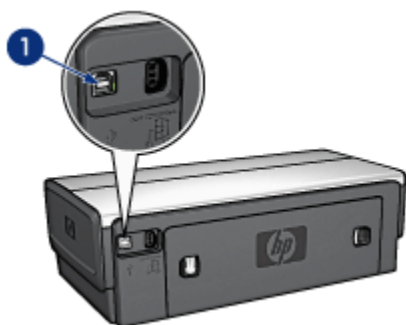

1. 後部 USB ポート
オプションのアクセサリ

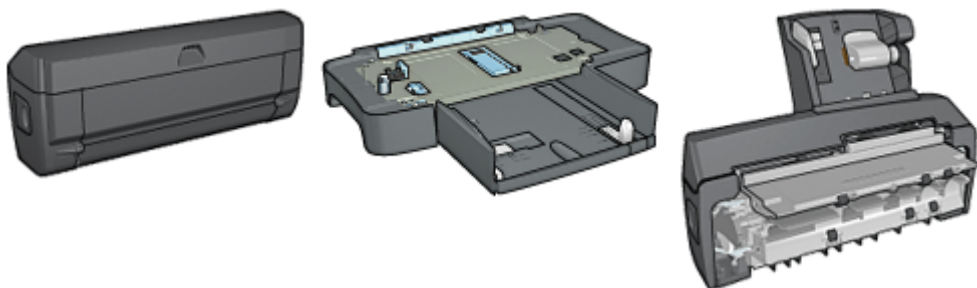

自動両面印刷アクセサリ (オプション)
250 枚普通紙トレイアクセサリ (オプション)

用紙トレイ (小) 付き自動両面印刷アクセサリ (オプション)

注記: 国および地域によってはお求めいただけない場合もございます。

3.2 ボタンとランプ (HP Deskjet 6540-50 series)

プリンタのボタンは、プリンタの電源をオンやオフにしたり、印刷ジョブをキャンセルしたり再開する場合に使用します。プリンタのランプは、プリンタの状況を視覚的に表します。

プリンタのボタンは、コントロールパネルの上部にあります。

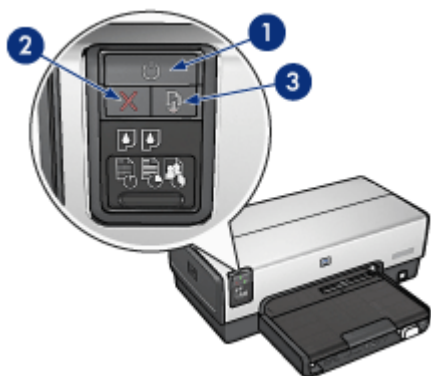

1. 電源ボタンとランプ
2. 印刷キャンセルボタン
3. レジュームボタンとランプ

コントロールパネルには、プリントカートリッジステータスランプおよび印刷品質セレクトボタンがあります。

電源ボタンとランプ

電源ボタンは、プリンタの電源をオンまたはオフにします。電源ボタンを押してからプリンタの電源がオンになるまで数秒かかります。

プリンタの処理中は電源ボタンが点滅します。



注意：プリンタの電源をオンまたはオフにするには、必ず電源ボタンを使用してください。電源タップ、サージプロテクタ、壁用スイッチを使用してプリンタの電源をオンおよびオフにすると、プリンタの故障原因となるおそれがあります。

印刷キャンセルボタン

印刷キャンセルボタンを押すと、現在の印刷ジョブをキャンセルします。

レジュームボタンとランプ

用紙のセットや紙詰まりの解消などのアクションが必要な場合は、レジュームランプが点滅します。問題が解決されたら、レジュームボタンを押して印刷を継続してください。

3.3 プリントカートリッジステータスランプ (HP Deskjet 6540-50 series)

プリントカートリッジステータスランプには、プリントカートリッジのステータスが表示されます。

プリントカートリッジステータスランプのステータス	プリントカートリッジのステータス
点灯している	インクが少なくなっています
点滅している	メンテナンスが必要です

プリントカートリッジステータスランプは、プリンタのコントロールパネルの中央にあります。

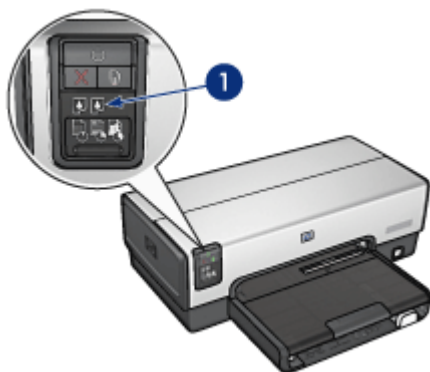

1. プリントカートリッジステータスランプ



1. 左のランプはカラープリントカートリッジのステータスを示しています。
2. 右のランプは、プリントカートリッジホルダの右側に取り付けられているプリントカートリッジのステータスを示しています。このプリントカートリッジは、黒、フォト、グレイのいずれかです。

3.4 印刷品質セレクトボタン (HP Deskjet 6540-50 series)

印刷品質セレクトボタンを使用して、プリンタ前面から印刷品質と印刷速度を設定します。

印刷品質セレクトボタンは、プリンタのコントロールパネル下部にあります。



1. 印刷品質セレクトボタン

印刷品質セレクトボタンを有効にする

印刷品質セレクトボタンを使用するには、プリンタソフトウェアでボタンを有効にする必要があります。

印刷品質セレクトボタンを有効にするには、以下の手順に従います。

1. [プリンタのプロパティ] ダイアログボックスを開きます。
2. [印刷機能のショートカット] タブまたは [用紙/品質] タブをクリックします。
3. [印刷品質] ドロップダウンリストで [プリンタのデフォルトを使用] をクリックします。

注記: 印刷する文書の種類に応じて、[印刷機能のショートカット] タブで [プリンタのデフォルトを使用] オプションが使用できない場合があります。

4. [OK] をクリックします。

印刷品質セレクトボタンを使用する

印刷品質セレクトボタンを使用すると、印刷する文書の印刷品質を指定できます。文書の印刷が開始したら、文書の印刷品質を変更することはできません。

印刷品質セレクトボタンを使用するには、以下の手順に従います。

1. プリンタソフトウェアで **印刷品質セクタ** ボタンが有効になっていることを確認します。
2. **印刷品質セクタ** ボタンを押して、以下のいずれかの印刷品質を選択します。

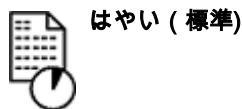

注記: [はやい (最速)] および [最大 dpi] は、プリンタソフトウェアからのみ選択できます。[はやい (最速)] モードまたは [最大 dpi] モードで文書を印刷する場合は、文書の印刷が完了するまで現在選択している印刷品質アイコンが点滅します。

ランプ

印刷品質セレクタのアイコンが点灯または点滅し、選択した印刷品質が示されます。

アイコンのステータス	説明
1つのアイコンが点灯する	点灯したアイコンは、選択した印刷品質を示します。
1つのアイコンが点灯し、別のアイコンが点滅する	点灯したアイコンは、現在の印刷ジョブに対して選択した印刷品質を示します。 点滅するアイコンは、次の印刷ジョブに対して選択した印刷品質を示します。
1つのアイコンが点滅する	[はやく (最速)] または [最大 dpi] のいずれかが、プリンタソフトウェアによって印刷品質として選択されています。

3.5 用紙トレイ (HP Deskjet 6540-50 series)

プリンタには、次の2種類のトレイがあります。

- ・ 給紙トレイ
- ・ 排紙トレイ

給紙トレイ

給紙トレイには、印刷する用紙などの印刷メディアをセットします。



1. 給紙トレイ

用紙ガイドを移動して、印刷するメディアの端にぴったりとそろえます。

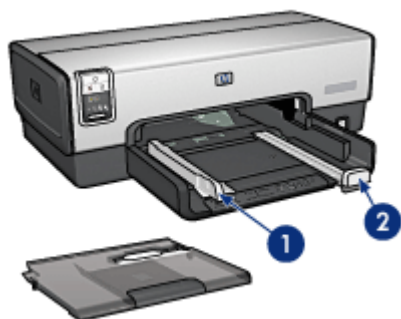

1. 横方向用紙ガイド
2. 用紙長ガイド

排紙トレイ

印刷したページは排紙トレイに排紙されます。



1. 排紙トレイ
2. 封筒スロット

1 枚の封筒を印刷するには、**封筒スロット**を使用します。

排紙トレイを上げて、用紙をセットします。



用紙が排紙トレイから落ちないようにするには、伸縮排紙トレイを引き出して、伸縮排紙トレイストッパーを広げます。



1. 伸縮排紙トレイ
2. 伸縮排紙トレイストッパー

リーガルサイズ用の紙に印刷する場合は、伸縮排紙トレイストッパーを広げないでください。

印刷ジョブが完了したら、伸縮排紙トレイストッパーを折り畳み、排紙トレイの中に押し込みます。



3.6 封筒スロット (HP Deskjet 6540-50 series)

1 枚の封筒を印刷するには、封筒スロットを使用します。



1. 封筒スロット

封筒スロットを使用するには、以下の手順に従います。

1. 封筒の印刷面を下、ふたの部分を左にして、封筒を挿入します。



2. 封筒をプリンタの奥まで押し入れます。
3. 封筒を印刷します。

3.7 プリントカートリッジ

以下の4つのプリントカートリッジをプリンタで使用できます。



1. 黒
2. カラー
3. フォト
4. グレーフォト

注記: 国および地域によってお求めいただけるプリントカートリッジが異なります。

プリントカートリッジの使用

普段の印刷

普段の印刷ジョブには、黒プリントカートリッジおよびカラープリントカートリッジを使用します。

高品質のカラー写真

カラー写真やその他の特殊な文書を印刷する場合に、より鮮やかなカラーで印刷するには、黒プリントカートリッジを取り外し、**フォトプリントカートリッジ**をカラープリントカートリッジとあわせて使用します。

高品質の白黒写真

優れた品質の白黒写真を印刷するには、黒プリントカートリッジを取り外し、カラープリントカートリッジとあわせて**グレーフォトプリントカートリッジ**を使用します。

プリントカートリッジの交換

プリントカートリッジのご購入時には、プリントカートリッジの選択番号を確認してください。

選択番号は、以下の3つの箇所に記載されています。

- 選択番号ラベル：交換するプリントカートリッジのラベルを確認してください。

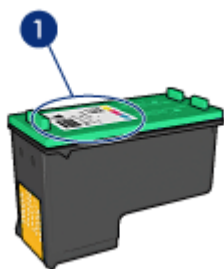

1. 選択番号ラベル

- プリンタのマニュアル：プリントカートリッジの選択番号については、プリンタに付属の『リファレンスガイド』を参照してください。
- [プリントカートリッジについて] ダイアログボックスプリントカートリッジの選択番号については、プリンタの**[ツールボックス]**を開き、**[推奨インク残量]**タブをクリックして、**[プリントカートリッジについて]**ボタンをクリックします。

プリントカートリッジのインクが切れたら、[インクバックアップモード](#)でプリンタを動作させることができます。

プリントカートリッジの取り付けについては、「[プリントカートリッジの取り付け](#)」ページを参照してください。

3.8 インクバックアップモード

インクバックアップモードでは、1つのプリントカートリッジのみを使用してプリンタを動作させることができます。プリントカートリッジがプリントカートリッジホルダから取り外されると、インクバックアップモードが作動します。

プリントカートリッジを取り外すには、「[プリントカートリッジの取り付け](#)」ページを参照してください。

インクバックアップモードでの出力

インクバックアップモードで印刷すると、プリンタの動作が遅くなり、印刷結果の品質にも影響があります。

取り付けられたプリントカートリッジ	結果
黒プリントカートリッジ	カラーはグレースケールとして印刷されます。
カラープリントカートリッジ	カラーは印刷されますが、黒はグレーで印刷され、純粋な黒にはなりません。
フォトカートリッジ	カラーはグレースケールとして印刷されます。
グレーフォトプリントカートリッジ	カラーはグレースケールとして印刷されます。

注記: インクバックアップモードに、フォトカートリッジまたはグレーフォトプリントカートリッジを使用しないことを推奨します。

インクバックアップモードの終了

インクバックアップモードを終了するには、プリンタにプリントカートリッジを2つ取り付けます。

プリントカートリッジを取り付けるには、「[プリントカートリッジの取り付け](#)」ページを参照してください。

3.9 自動用紙認識機能

自動用紙認識機能は、印刷されているメディア、とりわけ HP のメディアに適切な印刷設定を選択します。

自動用紙認識機能がセットされていると、プリンタは赤色の光学センサー光を使用して文書の最初のページをスキャンし、最適な用紙の種類の設定を決定します。プリンタが用紙の種類の設定を決定すると、ページが印刷されます。

直射日光の当たる場所にプリンタを設置しないでください。直射日光が自動用紙認識機能を妨害する場合があります。

自動用紙認識機能を使用するには、「[用紙の種類を選択](#)」ページを参照してください。

注記: 自動用紙認識機能は、250 枚普通紙トレイアクセサリまたは用紙トレイ (小) 付き自動両面印刷アクセサリを使用して印刷された文書には使用できません。

4 はじめに (HP Deskjet 6520 series)



プリンタの機能の概要については、「[プリンタの機能](#)」ページを参照してください。

プリンタの機能の詳細については、該当する下記のトピックをクリックしてください。

- ボタンとランプ
- 用紙トレイ
- プリントカートリッジ
- インクバックアップモード
- 自動用紙認識機能

オプションのアクセサリの詳細については、「[オプションのアクセサリ](#)」ページを参照してください。

4.1 プリンタの機能 (HP Deskjet 6520 series)

HP プリンタには、簡単かつ効率的に印刷するための機能があります。

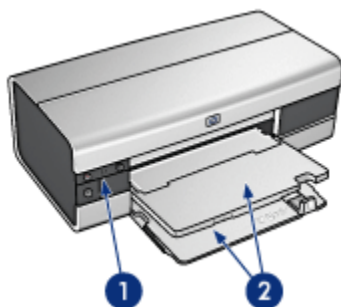

HP Deskjet 6500 series プリンタ

1. ボタンとランプ
2. 用紙トレイ

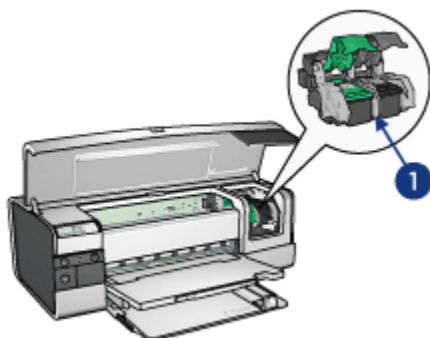

1. プリントカートリッジ
2. 自動用紙認識機能 (図には載っていません)
3. インクバックアップモード (図には載っていません)

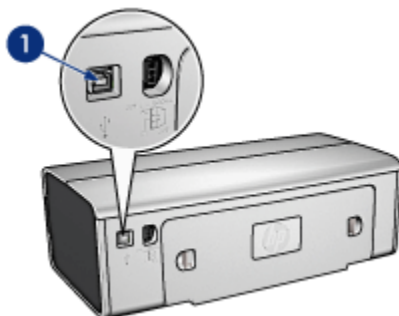

1. USB ポート
- オプションのアクセサリ

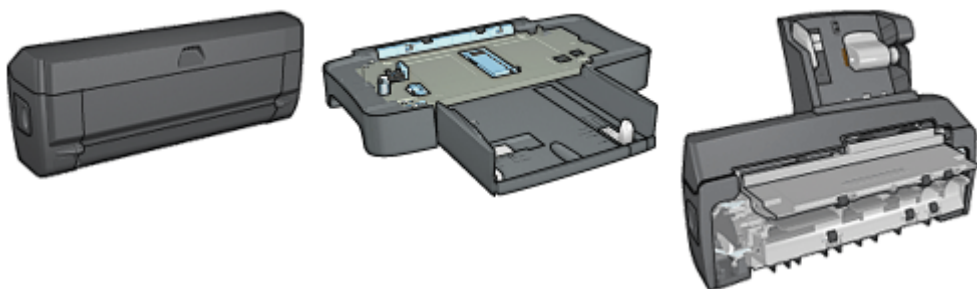

自動両面印刷アクセサリ (オプシ
ョン) (オプシ
ョン)

用紙トレイ (小) 付き自動両
面印刷アクセサリ (オプシ
ョン)

注記: 国および地域によってはお求めいただけない場合もございます。

4.2 ボタンとランプ (HP Deskjet 6520 series)

プリンタのボタンは、プリンタの電源をオンやオフにしたり、印刷ジョブをキャンセルしたり再開する場合に使用します。プリンタのランプは、プリンタの状況を視覚的に表します。

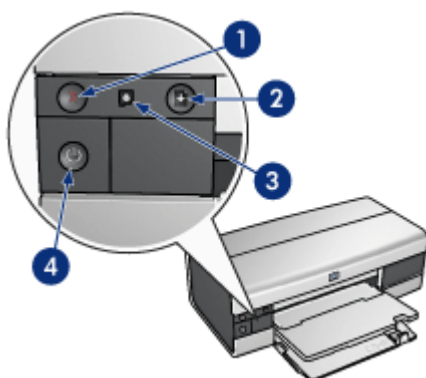

1. キャンセルボタン
2. レジュームボタンとランプ
3. プリントカートリッジステータスランプ
4. 電源ボタンとランプ

印刷キャンセルボタン

印刷キャンセルボタンを押すと、現在の印刷ジョブをキャンセルします。

プリントカートリッジステータスランプ

プリントカートリッジのメンテナンスが必要な場合は、プリントカートリッジステータスランプがオンになるか点滅します。

レジュームボタンとランプ

用紙のセットや紙詰まりの解消などのアクションが必要な場合は、レジュームランプが点滅します。問題が解決されたら、レジュームボタンを押して印刷を継続してください。

電源ボタンとランプ

電源ボタンは、プリンタの電源をオンまたはオフにします。電源ボタンを押してからプリンタの電源がオンになるまで数秒かかります。

プリンタの処理中は電源ボタンが点滅します。



注意：プリンタの電源をオンまたはオフにするには、必ず電源ボタンを使用してください。電源タップ、サージプロテクタ、壁用スイッチを使用してプリンタの電源をオンおよびオフにすると、プリンタの故障原因となるおそれがあります。

4.3 用紙トレイ (HP Deskjet 6520 series)

用紙トレイについての情報は、以下のいずれかのトピックを選択します。

- [用紙トレイを広げる](#)
- [給紙トレイ](#)
- [排紙トレイ](#)
- [用紙トレイを折りたたむ](#)

用紙トレイを広げる

プリンタのカバーを上げて用紙トレイを広げます。

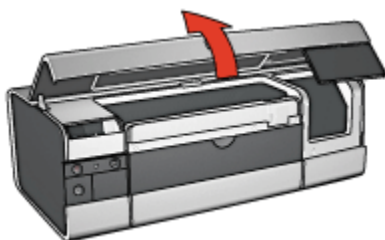

給紙トレイ

給紙トレイには、印刷する用紙などの印刷メディアをセットします。



1. 給紙トレイ

用紙ガイドを移動して、印刷するメディアの端にぴったりとそろえます。



1. 横方向用紙ガイド
2. 用紙長ガイド

リーガルサイズ用の紙などの大きな用紙に印刷する場合は、用紙ガイドを給紙トレイの端まで引き、伸縮給紙トレイを引き出します。



1. 伸縮給紙トレイ

排紙トレイ

印刷したページは排紙トレイに排紙されます。



1. 排紙トレイ

用紙がトレイから落ちないようにするには、伸縮排紙トレイを引き出して、伸縮排紙トレイストッパーを広げます。

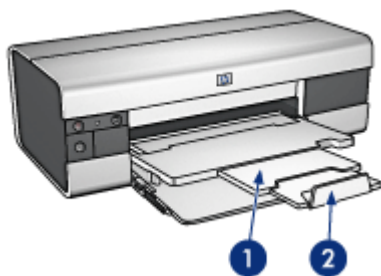

1. 伸縮排紙トレイ
2. 伸縮排紙トレイストッパー

用紙トレイを折りたたむ

用紙トレイを折りたたむには、以下の手順に従います。

1. 必要に応じて、伸縮排紙トレイストッパーをたたみ、伸縮排紙トレイに押し込みます。



2. プリンタのカバーを開けます。
3. 排紙トレイを上げます。

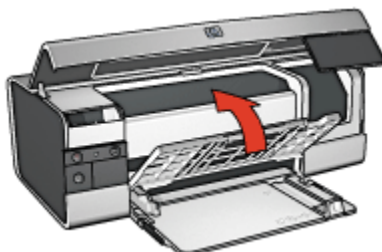

4. 伸縮給紙トレイが収納されていることを確認し、用紙長ガイドを給紙トレイの端まで引きます。

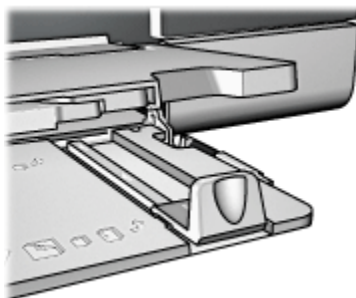

5. 給紙トレイを上げます。

HP Deskjet 6500 series プリンタ

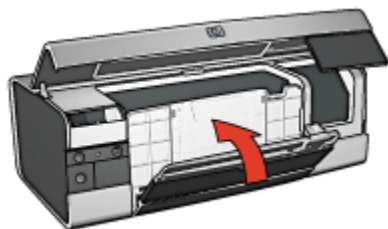

6. プリンタのカバーを閉じます。

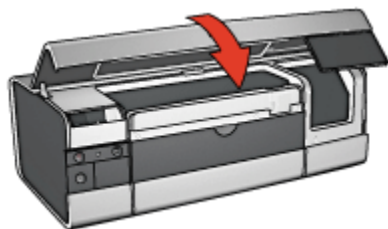

5 プリンタの接続

- USB
- 前面 USB ポート (HP Deskjet 6540-50 series)
 - 前面 USB ポート - プリンタソフトウェアがインストールされていない
 - 前面 USB ポート - プリンタソフトウェアがインストール済み
 - 前面 USB ポートの使用
- ネットワーキング
 - プリンタの共有
 - HP Jetdirect 175x
 - HP Jetdirect 310x
 - HP Jetdirect 380x

注記: 国および地域によってはお求めいただけない場合もございます。

5.1 USB

このプリンタは、USB ケーブルを使用してご使用のコンピュータに接続できます。USB ケーブルを使用するには、コンピュータで Windows 98 以上が実行されている必要があります。

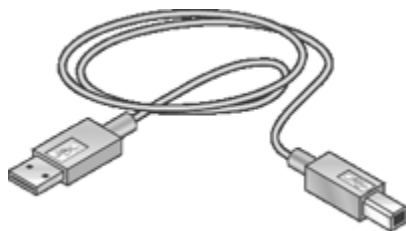

USB ケーブルによるプリンタの接続方法については、プリンタに付属のセットアップポスターを参照してください。

5.2 前面 USB ポート (HP Deskjet 6540-50 series)

プリンタをノートパソコンにすばやく接続するには、プリンタ前面の USB ポートを使用します。



1. 前面 USB ポート

前面 USB ポートに初めて接続する

ノートパソコンをプリンタの USB ポートに初めて接続するときは、ノートパソコンでポートの設定をする必要があります。

設定手順が必要な場合は、以下の質問に回答してください。

プリンタソフトウェアは、ノートパソコンでインストールしましたか？

- はい
- いいえ

5.2.1 前面 USB ポート - プリンタソフトウェアがインストールされていない

ノートパソコンにプリンタソフトウェアがインストールされていない場合は、下記の手順に従ってください。

ノートパソコンにプリンタソフトウェアがインストールされている場合は、[ノートパソコンを設定する手順](#)に従って前面 USB ポートを使用します。

プリンタソフトウェアのインストール

1. プリンタの電源がオンになっていることを確認します。
2. USB ケーブルを使用して、ノートパソコンをプリンタの前面 USB ポートに接続します。
3. [新しいハードウェアウィザード] が表示されるのを待ちます。
4. [新しいハードウェアウィザード] が表示されたら、ノートパソコンの CD-ROM ドライブにソフトウェアの CD をセットします。
5. 画面上の指示に従って、プリンタソフトウェアをインストールします。

5.2.2 前面 USB ポート - プリンタソフトウェアがインストール済み

ノートパソコンにプリンタソフトウェアがインストールされている場合は、下記の手順に従ってください。

ノートパソコンにプリンタソフトウェアがインストールされていない場合は、[プリンタソフトウェアのインストール手順](#)に従ってください。

ノートパソコンの設定

ノートパソコンでプリンタの前面 USB ポートを使用するように設定すると、プリンタソフトウェアのコピーがノートパソコンに作成されます。プリンタソフトウェアの新しいコピーは、プリンタの前面 USB ポートに対して設定されます。

1. プリンタの電源がオンになっていることを確認します。
2. USB ケーブルを使用して、ノートパソコンをプリンタの前面 USB ポートに接続します。
3. [新しいハードウェアウィザード] が表示されるのを待ちます。
4. ノートパソコンの Windows のバージョンに応じて、以下のいずれかの操作を行ってください。
 - **Windows XP:** 指示が表示されたら **[OK]** をクリックします。
 - **Windows 2000:** ノートパソコンは自動的に設定されます。
 - **Windows Me:** 指示が表示されたらノートパソコンの CD-ROM ドライブにプリンタソフトウェアの CD をセットし、画面上の指示に従います。
 - **Windows 98:** ノートパソコンは自動的に設定されます。

プリンタの名前を付ける画面が表示されたら、**HP Deskjet 65xx Front USB** のように、前面 USB ポートを使用していることを示す名前を付けます。

5.2.3 前面 USB ポートの使用

プリンタの前面 USB ポートを使用する前に、ポートに対して [ノートパソコンを設定する](#) 必要があります。

前面 USB ポートを使用するには、以下の手順に従ってください。

1. USB ケーブルを使用して、ノートパソコンをプリンタの前面 USB ポートに接続します。
2. 印刷する文書を開き、**[ファイル]** から **[印刷]** をクリックします。
3. **[HP Deskjet 6540-50 series プリンタ]** をクリックし、**[OK]** または **[印刷]** をクリックします。

注記: **[HP Deskjet 6540-50 series]** が 2 つ表示される場合は、前面 USB ポートが設定されている方を選択します。

5.3 ネットワーキング

プリンタを共有することによって、ネットワーク上の他のコンピュータからもプリンタを使用できるように設定できます。

以下の HP Jetdirect プリントサーバーのいずれかを使用して、ネットワーク上にプリンタを設置します。

- HP Jetdirect 175x
- HP Jetdirect 310x
- HP Jetdirect 380x

注記: 国および地域によってはお求めいただけない場合もございます。

5.3.1 プリンタの共有

プリンタはネットワーク上の 1 台のコンピュータに直接接続し、ネットワーク上の他のコンピュータと共有することができます。

プリンタの共有の手順については、プリンタソフトウェアの CD で、ネットワークセットアップの手順に従ってください。

5.3.2 HP Jetdirect 175x

プリントサーバーを使用してネットワークにプリンタを直接接続すると、ネットワーク上のどのコンピュータからもプリンタを使用することができます。

HP Jetdirect 175x

- USB プリンタ接続
- 100Base-Tx (Fast Ethernet) および/または 10Base-T (Ethernet) ネットワーク接続
- TCP/IP、IPX/SPX ダイレクトモード、Apple EtherTalk ネットワーク
- Windows 98、2000、Me、XP、および MacOS コンピュータ

注記: 国および地域によってはお求めいただけない場合もございます。

5.3.3 HP Jetdirect 310x

プリントサーバーを使用してネットワークにプリンタを直接接続すると、ネットワーク上のどのコンピュータからもプリンタを使用することができます。

HP J6038A Jetdirect 310x

- USB プリンタ接続
- 100Base-Tx (Fast Ethernet) および/または 10Base-T (Ethernet) ネットワーク接続

HP Deskjet 6500 series プリンタ

- TCP/IP、IPX/SPX ダイレクトモード、Apple EtherTalk ネットワーク
- Windows 98、2000、Me、XP、および MacOS コンピュータ

注記: 国および地域によってはお求めいただけない場合もございます。

5.3.4 HP Jetdirect 380x

プリントサーバーを使用してネットワークにプリンタを直接接続すると、ネットワーク上のどのコンピュータからもプリンタを使用することができます。

HP J6061A Jetdirect 380x

- USB プリンタ接続
- 802.11b (Wi-Fi) 暗号化対応ワイヤレスネットワーク接続、および 802.1x、EAP-MD5、EAP-TLS 認証
- TCP/IP、IPX/SPX、Novell NetWare、Apple EtherTalk、Unix/Linux ネットワーク
- Windows 98、2000、Me、XP、および MacOS コンピュータ

注: 国および地域によってはお求めいただけない場合もございます。

6 印刷 (HP Deskjet 6540-50 series)



- 写真の印刷
- さまざまな文書の印刷
- 印刷のヒント
- プリントソフトウェア

6.1 写真の印刷 (HP Deskjet 6540-50 series)

印刷する写真の種類を以下から選択します。

フチ無し写真



フチ無し写真 (小) フチ無し写真 L 判 フチ無し写真 (パノラマ)

写真



写真 (小)

写真 L 判

写真 (パノラマ)

写真の品質向上

プリンタの **写真印刷機能**を使用した写真の品質向上について

6.1.1 写真の品質向上

プリンタソフトウェアには、デジタル写真を簡単に印刷したり、写真の品質を向上させる以下の複数の機能があります。

- **PhotoREt** を使用して、印刷速度および印刷品質を最適な組み合わせにします。
- **HP Digital Photography オプション**を使用して、写真を加工します。
- **最大 dpi** で解像度を最大にします。
- Exif を使用できるソフトウェアがある場合は、**Exif 形式**の写真を印刷します。
- **エブリデイフォト用紙 (半光沢)** を使用すると、写真を印刷する際のコストやインクを節約できます。

デジタル写真を最高品質で仕上げる以下の方法を確認します。

- 最高品質の色を出すには、**フォトプリントカートリッジ**を使用します。
- 印刷結果の色を向上させるには、以下のソフトウェアのオプションを使用します。
 - **カラー詳細設定**
 - **カラーマネージメント**
- 優れた画質の白黒写真を印刷するには、**グレーフォトプリントカートリッジ**を使用します。
- **白黒写真を印刷**します。
- **フチ無し印刷**でフォト用紙の端まで印刷します。

フォト用紙が丸まらないようにするには、**フォト用紙の保管方法**に従います。

6.1.2 PhotoREt

PhotoREt は、イメージに対して印刷速度と品質の最適な組み合わせを提供します。

PhotoREt 技術を使用して印刷するには、以下の手順に従います。

1. **[プリンタのプロパティ]** ダイアログボックスを開きます。
2. **[印刷機能のショートカット]** タブまたは **[用紙/品質]** タブをクリックします。
3. **[印刷品質]** ドロップダウンリストで **[高画質]** をクリックします。
4. その他に必要な印刷設定を設定し、**[OK]** をクリックします。

6.1.3 HP Digital Photography オプション

このプリンタには、デジタル写真の品質を高めるための機能があります。

[HP Digital Photography オプション] ダイアログボックスを開く

[HP Digital Photography オプション] ダイアログボックスを開くには、以下の手順に従います。

1. [プリンタのプロパティ] ダイアログボックスを開きます。
2. [印刷機能のショートカット] タブまたは [用紙/品質] タブをクリックし、[HP Digital Photography] ボタンをクリックします。

[HP Digital Photography オプション] ダイアログボックスを開く

[HP Digital Photography オプション] ダイアログボックスを使用して、以下のオプションを設定します。



1. [赤目の除去]: 写真の赤目を除去または軽減するには、[オン] をクリックします。
2. [コントラストエンハンスメント]: お好みのコントラストに調整します。[自動] をクリックすると、コントラストをプリンタドライバで自動的に調整できます。
3. [デジタルフラッシュ]: 写真の濃い部分の露出を調整して細部をはっきり印刷します。[自動] をクリックすると、明るさや暗さをプリンタドライバで自動的に調整できます。
4. [SmartFocus]: 画像の品質および明瞭さを向上させます。[オン] をクリックすると、プリンタドライバで自動的に画像にフォーカスを合わせることができます。
5. [鮮明度]: お好みの鮮明度に調整します。[自動] をクリックすると、プリンタドライバで自動的に画像の鮮明度を設定することができます。
6. [スムージング]: 画像をソフトにします。[自動] をクリックすると、プリンタドライバで自動的にスムージングレベルを設定することができます。

6.1.4 最大 dpi

最大 dpi 印刷品質設定を使用すると、最適化された 4800 x 1200dpi 印刷を行うことができます。

最適化された 4800 x 1200dpi 印刷モードは、このプリンタの最高品質の解像度です。プリンタドライバで最適化された 4800 x 1200dpi を選択すると、カラープリントカートリッジは最適化された 4800 x 1200dpi モード (最適化された最大 4800 x 1200dpi カラーおよび 1200 入力 dpi) で印刷します。フォトカートリッジも取り付けると印刷品質が向上します。フォトカートリッジがプリンタに含まれていない場合は、別途お買い求めいただけます。

注記: 最大 dpi 印刷品質設定で印刷するときは、写真のカラーマッチングや細部の品質を向上させるため、プレミアムフォト用紙を使用してください。

最適化された 4800 x 1200dpi モードで印刷するには、以下の手順に従います。

1. [プリンタのプロパティ] ダイアログボックスを開きます。
2. [印刷機能のショートカット] タブまたは [用紙/品質] タブをクリックします。

注記: [印刷機能のショートカット] タブで、[写真印刷 - フチ無し] または [写真印刷] のいずれかを選択します。

3. 適切なドロップダウンリストを探します。

タブ	ドロップダウンリスト
印刷機能のショートカット	用紙の種類
用紙/品質	用紙の種類

注記: 両方のタブで用紙の品質を設定する必要はありません。

4. [用紙の種類] ドロップダウンリストで適切なフォト用紙の種類を選択します。
5. [印刷品質] ドロップダウンリストで、[最大 dpi] をクリックします。

注記: [最大 dpi] 設定では、大量のハードディスク領域が一時的に使用され、印刷速度が低下します。

6. その他に必要な印刷設定を設定し、[OK] をクリックします。

6.1.5 Exif Print

Exif Print (Exchangeable Image File Format 2.2) は、デジタル写真の撮影を簡単にし、印刷される写真の品質を高めるデジタルイメージングの国際規格です。Exif Print に対応したデジタルカメラで写真を撮影すると、露出時間、フラッシュのタイプ、色彩度などの情報が Exif Print によって取得され、イメージのファイル内に保存されます。HP Deskjet プリンタソフトウェアでは、この情報を使用してイメージ固有の調整を実行し、優れた画質の写真を印刷します。

Exif Print で調整された写真を印刷するには、以下が必要です。

- Exif Print をサポートするデジタルカメラ
- Exif Print に対応した写真ソフトウェア

Exif Print で調整された写真を印刷するには、以下の手順に従います。

1. Exif Print 対応の写真ソフトウェアを使用して、印刷するファイルを開きます。
2. **[プリンタのプロパティ]** ダイアログボックスを開きます。
3. **[印刷機能のショートカット]** タブまたは **[用紙/品質]** タブをクリックします。

注記: **[印刷機能のショートカット]** タブで、**[写真印刷 - フチ無し]** または **[写真印刷]** のいずれかを選択します。

4. **[印刷品質]** ドロップダウンリストで、**[きれい]** または **[高画質]** をクリックします。
5. その他に必要な印刷設定を設定し、**[OK]** をクリックします。

印刷されるイメージは、プリンタソフトウェアによって自動的に最適化されます。

6.1.6 フチ無し写真の印刷

特定の用紙の全体に印刷したり、101 x 152 mm (4 x 6 インチ) のフォト用紙から 210 x 594 mm (8.5 x 23.4 インチ) のカスタムフォトサイズまで、様々な標準およびカスタムサイズの用紙に印刷するには、フチ無し印刷を使用します。

注意事項

- フチ無し文書を **インクバックアップモード** で印刷しないでください。プリンタには常に 2 つのプリントカートリッジを取り付けておきます。
- ソフトウェアアプリケーションでファイルを開いて、イメージサイズを割り当てます。イメージサイズが、イメージを印刷する用紙サイズに対応していることを確認してください。

印刷

1. 印刷するファイルを開きます。
2. **[プリンタのプロパティ]** ダイアログボックスを開きます。
3. **[印刷機能のショートカット]** タブで、ドロップダウンリストの **[写真印刷 - フチ無し]** をクリックします。



4. 印刷する写真に適切な印刷設定を選択します。
5. 必要に応じて、[HP digital photography] オプションを設定します。
6. その他に必要な印刷設定を設定し、[OK] をクリックします。

切り取りラベルタブ付きのフォト用紙に印刷した場合は、タブを取り除いて文書を完全にフチ無しにしてください。

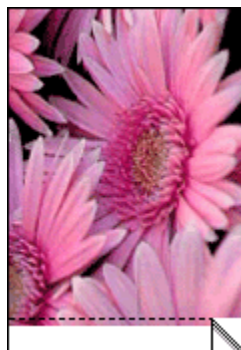

6.1.7 フォトプリントカートリッジ

フォトプリントカートリッジは、カラープリントカートリッジとともに使用して、耐光性に優れたための細かい6色インクカラー印刷を提供します。



フォトプリントカートリッジがプリンタに含まれていない場合は、別途お買い求めいただけます。

フォトプリントカートリッジの取り付け

フォトプリントカートリッジを取り付けるには、プリンタから黒プリントカートリッジを取り外し、プリントカートリッジホルダの右側にフォトプリントカートリッジを取り付けます。

詳細については、「[プリントカートリッジの取り付け](#)」ページを参照してください。

フォトカートリッジの使用

6色プリントシステムで印刷するには、以下の手順に従います。

1. [\[プリンタのプロパティ\]](#) ダイアログボックスを開きます。
2. [\[印刷機能のショートカット\]](#) タブまたは [\[用紙/品質\]](#) タブをクリックします。

注記: [\[印刷機能のショートカット\]](#) タブで、[\[フチ無し写真印刷\]](#) または [\[写真印刷\]](#) のいずれかを選択します。

3. 適切なドロップダウンリストを探します。

タブ	ドロップダウンリスト
印刷機能のショートカット	用紙の種類
用紙/品質	用紙の種類

注記: 両方のタブで用紙の品質を設定する必要はありません。

4. ドロップダウンリストで適切なフォト用紙のタイプをクリックします。
5. [\[印刷品質\]](#) ドロップダウンリストで、[\[きれい\]](#)、[\[高画質\]](#)、[\[最大 dpi\]](#) のいずれかをクリックします。
6. その他に必要な印刷設定を設定し、[\[OK\]](#) をクリックします。

フォトプリントカートリッジの保管

プリントカートリッジの状態を良好に保つには、**プリントカートリッジ保管の注意事項**に従ってください。

6.1.8 カラー詳細設定の使用

印刷結果に色をどのように表示させるかを調整するには、**[カラー詳細設定]** ダイアログボックスを使用します。

これらの設定を調整すると、印刷される色がお使いのコンピュータの画面で表示される色と異なる場合もあります。

カラー詳細設定を指定するには、以下の手順に従います。

1. **[プリンタのプロパティ]** ダイアログボックスを開きます。
2. **[色]** タブをクリックします。
3. **[カラー詳細設定]** ボタンをクリックします。

[カラー詳細設定] ダイアログボックスが表示されます。

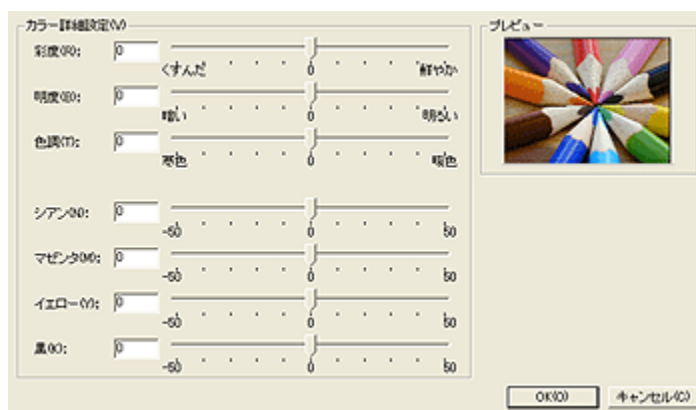

4. 以下の設定を必要に応じて調整します。
 - ・ **一般カラー設定**：一般的な色がどのように印刷されるかを変更するには、**[彩度]**、**[明度]**、および **[色調]** を調整します。
 - ・ **詳細カラー設定の使用**：印刷で使用される各色のレベルを指定するには、**[シアン]**、**[マゼンタ]**、**[イエロー]**、および **[黒]** スライダーを調整します。
5. 色設定を指定したら **[OK]** をクリックします。
6. その他に必要な印刷設定を設定し、**[OK]** をクリックします。

[ヘルプ] を使用して、**[プリンタのプロパティ]** ダイアログボックスの機能について確認します。

6.1.9 カラーマネージメント

カラーマネージメントは、印刷できる色の範囲を決定します。文書で使用されている色は、プリンタソフトウェアによって現在のカラー設定から選択されているカラーマネージメントのオプションに変換されます。

カラーマネージメントのオプションを選択するには、以下の手順に従います。

1. [プリンタのプロパティ] ダイアログボックスを開きます。
2. [カラー] タブをクリックします。

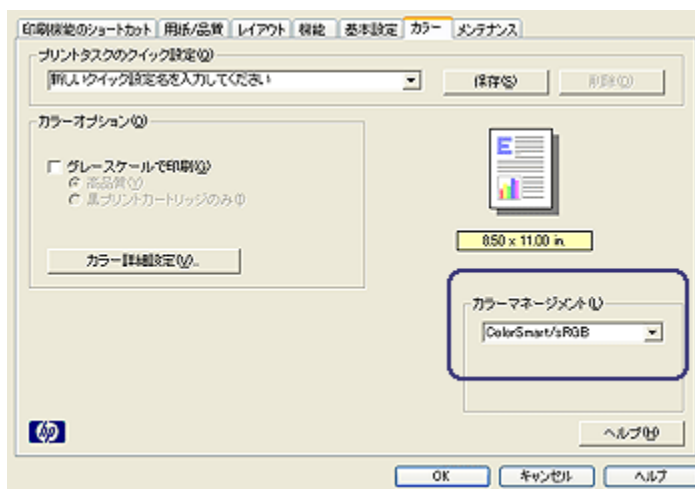

3. [カラーマネージメント] ドロップダウンリストで以下のオプションのいずれかをクリックします。
 - **[ColorSmart/sRGB]** :ColorSmart/sRGB は、ほとんどの印刷ジョブに適したオプションです。Web ベースの文書や現在の画像化装置に対して使用します。
 - **[AdobeRGB]** :AdobeRGB を使用して高品質なアプリケーションから印刷する場合は、アプリケーションのカラーマネージメントを無効にし、プリンタソフトウェアがカラースペースを制御できるようにします。初めから AdobeRGB カラースペースを使用して作成された文書または写真には、AdobeRGB 設定を使用します。
 - **[アプリケーションによる管理]**:このオプションを選択すると、印刷しているアプリケーションが文書の色を制御します。
4. その他に必要な印刷設定を設定し、 [OK] をクリックします。

6.1.10 白黒写真



HP Deskjet 6540-50 series



HP Deskjet 6520 series

6.1.11 白黒写真の印刷

プリンタを使用して以下を行うことができます。

- 白黒写真の印刷
- カラー写真の白黒印刷

最高品質の白黒写真を得るには、[グレーフォトプリントカートリッジ](#)および[カラープリントカートリッジ](#)をプリンタに取り付けます。

白黒写真の印刷

既に白黒の写真を印刷する場合は、印刷する [写真の種類とサイズ](#)の手順に従ってください。

カラー写真の白黒印刷

カラー写真を白黒で印刷するには、以下の手順に従ってください。

1. [\[プリンタのプロパティ\]](#) ダイアログボックスを開きます。
2. [\[カラー\]](#) タブをクリックします。

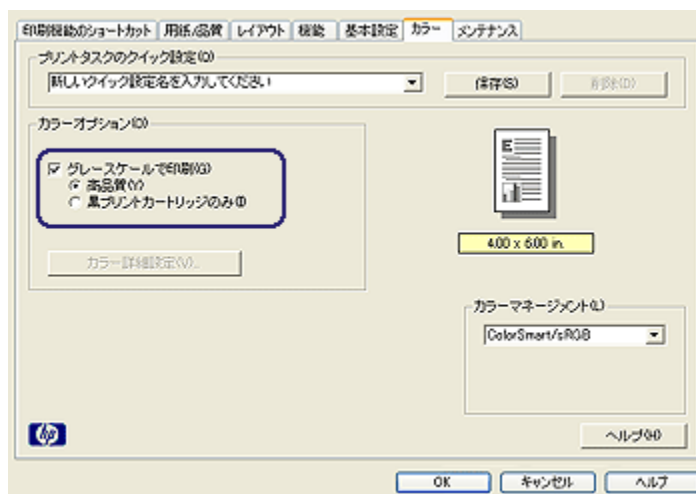

3. [グレースケールで印刷] チェックボックスをオンにします。
4. [高品質] オプションをクリックします。
5. その他に必要な印刷設定を設定し、[OK] をクリックします。

6.1.12 フォト用紙の保管と取り扱い

HP 純正フォト用紙の品質を維持するには、以下の手順に従います。

保管

- 未使用のフォト用紙は、購入時の密封パッケージでビニール袋に入れたまま保管してください。フォト用紙は、平坦で涼しい場所に保存します。
- 印刷する際には、すぐに使用する用紙のみをビニール袋から取り出します。印刷が終了したら、使用しなかったフォト用紙はビニール袋に戻します。
- 未使用のフォト用紙をプリンタの給紙トレイにセットしたままにしないでください。用紙が丸まり、写真の品質を損ねる可能性があります。

取り扱い

- フォト用紙は、常に端を持つようにします。フォト用紙に指紋が付くと、印刷の品質が低下する場合があります。
- フォト用紙の端が 10 mm(3/8 インチ) 以上丸まっている場合は、フォト用紙を保管用ビニール袋に入れて、用紙が平坦になるまでテーブルの端でビニール袋を転がします。

フォト用紙に印刷する場合は、用紙が平坦でなければなりません。

6.1.13 写真の印刷費用の節約

エブリデイフォト用紙

写真を印刷するときに費用やインクを節約するには、**エブリデイフォト用紙 (半光沢)** を使用し、**[印刷品質]** を **[きれい]** に設定します。

エブリデイフォト用紙 (半光沢) は、少ないインクで高品質な写真を印刷するように作られています。

注：高品質な写真をお求めの場合は、**[印刷品質]** を **[高画質]** または **[最大 dpi]** に設定します。

6.1.14 フチ無し写真 (小) (HP Deskjet 6540-50 series)

注意事項

- 高品質で印刷するには、カラープリントカートリッジとあわせて、**フォトプリントカートリッジ** を使用します。
- 最大限の耐光性を得るには、プレミアムプラスフォト用紙を使用し、プリンタにフォトカートリッジを取り付けます。
- 写真印刷機能の使用方法については、「**写真の品質向上**」ページを参照してください。
- **エブリデイフォト用紙 (半光沢)** を使用すると、写真を印刷する際のコストやインクを節約できます。
- 使用するフォト用紙が平坦になっていることを確認します。フォト用紙が丸まるのを防ぐ方法については、**フォト用紙の保管方法**を参照してください。
- 給紙トレイの容量を超えないでください (最高 25 枚)。

印刷の準備

1. プリンタの電源がオンになっていることを確認します。
2. 排紙トレイを上げ、次に給紙トレイからすべての用紙を取り除きます。
3. 用紙幅ガイドを幅広く左に移動し、次に用紙長ガイドを引き出します。
4. フォト用紙が丸まっていないかを確認します。

フォト用紙が平坦になっていない場合は、**フォト用紙の保管方法**を参照してください。

5. フォト用紙を印刷面を下にして給紙トレイにセットします。切り取りラベル付きフォト用紙を使用している場合は、切り取りラベルがプリンタの反対側を向いていることを確認します。



6. 用紙ガイドを用紙の端にぴったりとそろえます。
7. 排紙トレイを戻します。

印刷

注記: お使いのアプリケーションにフォトプリント機能がある場合は、アプリケーションの説明に従ってください。この機能がない場合は、以下の手順に従います。

1. **[プリンタのプロパティ]** ダイアログボックスを開きます。
2. **[印刷機能のショートカット]** タブで、文書の種類として **[フチ無し写真印刷]** をクリックして、以下のオプションを選択します。
 - **[印刷品質]:** **[きれい]**、**[高画質]**、または **[最大 dpi]**
 - **[用紙サイズ]:** 適切なフチ無しフォト用紙のサイズ
 - **[用紙の種類]:** 適切なフォト用紙の種類
 - **[印刷の向き]:** **[縦]** または **[横]**
3. 以下のオプションを必要に応じて設定します。
 - **HP Digital Photography オプション**
 - **カラー詳細設定**
 - **カラーマネージメント**
 - **グレースケールの品質**
4. その他に必要な印刷設定を設定し、**[OK]** をクリックします。

[ヘルプ] を使用して、**[プリンタのプロパティ]** ダイアログボックスの機能について確認します。

6.1.15 フチ無し写真 L 判 (HP Deskjet 6540-50 series)

注意事項

- 高品質で印刷するには、カラープリントカートリッジとあわせて、**フォトプリントカートリッジ**を使用します。

- 最大限の耐光性を得るには、プレミアムプラスフォト用紙を使用し、プリンタにフォトカートリッジを取り付けます。
- 写真印刷機能の使用方法については、「[写真の品質向上](#)」ページを参照してください。
- [エブリデイフォト用紙 \(半光沢\)](#) を使用すると、写真を印刷する際のコストやインクを節約できます。
- 使用するフォト用紙が平坦になっていることを確認します。フォト用紙が丸まるのを防ぐ方法については、[フォト用紙の保管方法](#)を参照してください。
- 給紙トレイの容量を超えないでください (最高 25 枚)。

印刷の準備

1. プリンタの電源がオンになっていることを確認します。
2. 排紙トレイを上げ、次に給紙トレイからすべての用紙を取り除きます。
3. 用紙幅ガイドを幅広く左に移動し、次に用紙長ガイドを引き出します。
4. フォト用紙が丸まっていないかを確認します。
フォト用紙が平坦になっていない場合は、[フォト用紙の保管方法](#)を参照してください。
5. フォト用紙を印刷面を下にして給紙トレイにセットします。



6. 用紙ガイドを用紙の端にぴったりとそろえます。
7. 排紙トレイを下げます。

印刷

注記: お使いのアプリケーションにフォトプリント機能がある場合は、アプリケーションの説明に従ってください。この機能がない場合は、以下の手順に従います。

1. [\[プリンタのプロパティ\]](#) ダイアログボックスを開きます。
2. [\[印刷機能のショートカット\]](#) タブで、文書の種類として [\[フチ無し写真印刷\]](#) をクリックして、以下のオプションを選択します。
 - [\[印刷品質\]: \[きれい\]](#)、[\[高画質\]](#)、または [\[最大 dpi\]](#)

- **[用紙サイズ]**:適切なフチ無しフォト用紙のサイズ
 - **[用紙の種類]**:適切なフォト用紙の種類
 - **[印刷の向き]**:**[縦]** または **[横]**
3. 以下のオプションを必要に応じて設定します。
- HP Digital Photography オプション
 - カラー詳細設定
 - カラーマネージメント
 - グレースケールの品質
4. その他に必要な印刷設定を設定し、**[OK]** をクリックします。

[ヘルプ] を使用して、**[プリンタのプロパティ]** ダイアログボックスの機能について確認します。

6.1.16 フチ無しパノラマ写真 (HP Deskjet 6540-50 series)

注意事項

- 高品質で印刷するには、カラープリントカートリッジとあわせて、**フォトプリントカートリッジ**を使用します。
- 最大限の耐光性を得るには、プレミアムプラスフォト用紙を使用し、プリンタにフォトカートリッジを取り付けます。
- 写真印刷機能の使用方法については、「**写真の品質向上**」ページを参照してください。
- **エブリデイフォト用紙 (半光沢)** を使用すると、写真を印刷する際のコストやインクを節約できます。
- 使用するフォト用紙が平坦になっていることを確認します。フォト用紙が丸まるのを防ぐ方法については、**フォト用紙の保管方法**を参照してください。
- 給紙トレイの容量を超えないでください (最高 25 枚)。

印刷の準備

1. プリンタの電源がオンになっていることを確認します。
2. 排紙トレイを上げ、次に給紙トレイからすべての用紙を取り除きます。
3. 用紙幅ガイドを幅広く左に移動し、次に用紙長ガイドを引き出します。
4. フォト用紙が丸まっていないかを確認します。
フォト用紙が平坦になっていない場合は、**フォト用紙の保管方法**を参照してください。
5. フォト用紙を印刷面を下にして給紙トレイにセットします。



6. 用紙ガイドを用紙の端にぴったりとそろえます。

注記: パノラマサイズ用の紙は給紙トレイの端からはみ出す場合があります。このような用紙を印刷する場合、用紙幅ガイドを移動して、用紙の端にぴったりとそろえます。

7. 排紙トレイを下げます。

印刷

注記: お使いのアプリケーションにフォトプリント機能がある場合は、アプリケーションの説明に従ってください。この機能がない場合は、以下の手順に従います。

1. **[プリンタのプロパティ]** ダイアログボックスを開きます。
2. **[印刷機能のショートカット]** タブで、文書の種類として **[フチ無し写真印刷]** をクリックして、以下のオプションを選択します。
 - **[印刷品質]:** **[きれい]**、**[高画質]**、または **[最大 dpi]**
 - **[用紙サイズ]:** 適切なパノラマフォト用紙のサイズ
 - **[用紙の種類]:** 適切なフォト用紙の種類
 - **[印刷の向き]:** **[縦]** または **[横]**
3. 以下のオプションを必要に応じて設定します。
 - HP Digital Photography オプション
 - カラー詳細設定
 - カラーマネージメント
 - グレースケールの品質
4. その他に必要な印刷設定を設定し、**[OK]** をクリックします。

[ヘルプ] を使用して、**[プリンタのプロパティ]** ダイアログボックスの機能について確認します。

6.1.17 写真 (小) (HP Deskjet 6540-50 series)

注意事項

- 高品質で印刷するには、カラープリントカートリッジとあわせて、**フォトプリントカートリッジ**を使用します。
- 最大限の耐光性を得るには、**プレミアムプラスフォト用紙**を使用し、プリンタに**フォトカートリッジ**を取り付けます。
- 写真印刷機能の使用方法については、「**写真の品質向上**」ページを参照してください。
- **エブリデイフォト用紙 (半光沢)**を使用すると、写真を印刷する際のコストやインクを節約できます。
- 使用する**フォト用紙**が平坦になっていることを確認します。フォト用紙が丸まるのを防ぐ方法については、**フォト用紙の保管方法**を参照してください。
- 給紙トレイの容量を超えないでください (最高 25 枚)。

印刷の準備

1. プリンタの電源がオンになっていることを確認します。
2. 排紙トレイを上げ、次に給紙トレイからすべての用紙を取り除きます。
3. 用紙幅ガイドを幅広く左に移動し、次に用紙長ガイドを引き出します。
4. フォト用紙が丸まっていないかを確認します。
フォト用紙が平坦になっていない場合は、**フォト用紙の保管方法**を参照してください。
5. フォト用紙を印刷面を下にして給紙トレイにセットします。切り取りラベル付きフォト用紙を使用している場合は、切り取りラベルがプリンタの反対側を向いていることを確認します。



6. 用紙ガイドを用紙の端にぴったりとそろえます。
7. 排紙トレイを戻します。

印刷

注記: お使いのアプリケーションにフォトプリント機能がある場合は、アプリケーションの説明に従ってください。この機能がない場合は、以下の手順に従います。

1. [\[プリンタのプロパティ\]](#) ダイアログボックスを開きます。
2. [\[印刷機能のショートカット\]](#) タブで、文書の種類として **[写真印刷]** をクリックして、以下のオプションを選択します。
 - **[印刷品質]:** [\[きれい\]](#)、[\[高画質\]](#)、または [\[最大 dpi\]](#)
 - **[用紙サイズ]:** 適切なフォト用紙のサイズ
 - **[用紙の種類]:** 適切なフォト用紙の種類
 - **[印刷の向き]:** [\[縦\]](#) または [\[横\]](#)
3. 以下のオプションを必要に応じて設定します。
 - [HP Digital Photography オプション](#)
 - [カラー詳細設定](#)
 - [カラーマネージメント](#)
 - [グレースケールの品質](#)
4. その他に必要な印刷設定を設定し、**[OK]** をクリックします。

[\[ヘルプ\]](#) を使用して、[\[プリンタのプロパティ\]](#) ダイアログボックスの機能について確認します。

6.1.18 写真 L 判 (HP Deskjet 6540-50 series)

注意事項

- 高品質で印刷するには、カラープリントカートリッジとあわせて、[フォトプリントカートリッジ](#)を使用します。
- 最大限の耐光性を得るには、[プレミアムプラスフォト用紙](#)を使用し、プリンタにフォトカートリッジを取り付けます。
- 写真印刷機能の使用方法については、「[写真の品質向上](#)」ページを参照してください。
- [エブリデイフォト用紙 \(半光沢\)](#) を使用すると、写真を印刷する際のコストやインクを節約できます。
- 使用するフォト用紙が平坦になっていることを確認します。フォト用紙が丸まるのを防ぐ方法については、[フォト用紙の保管方法](#)を参照してください。
- 給紙トレイの容量を超えないでください(最高 25 枚)。

印刷の準備

1. プリンタの電源がオンになっていることを確認します。
2. 排紙トレイを上げ、次に給紙トレイからすべての用紙を取り除きます。
3. 用紙幅ガイドを幅広く左に移動し、次に用紙長ガイドを引き出します。
4. フォト用紙が丸まっていないかを確認します。
 フォト用紙が平坦になっていない場合は、[フォト用紙の保管方法を参照して](#)ください。
5. フォト用紙を印刷面を下にして給紙トレイにセットします。



6. 用紙ガイドを用紙の端にぴったりとそろえます。
7. 排紙トレイを下げます。

印刷

注記: お使いのアプリケーションにフォトプリント機能がある場合は、アプリケーションの説明に従ってください。この機能がない場合は、以下の手順に従います。

1. **[プリンタのプロパティ]** ダイアログボックスを開きます。
2. **[印刷機能のショートカット]** タブで、文書の種類として **[写真印刷]** をクリックして、以下のオプションを選択します。
 - **[印刷品質]:** **[きれい]**、**[高画質]**、または **[最大 dpi]**
 - **[用紙サイズ]:** 適切なフォト用紙のサイズ
 - **[用紙の種類]:** 適切なフォト用紙の種類
 - **[印刷の向き]:** **[縦]** または **[横]**
3. 以下のオプションを必要に応じて設定します。
 - **HP Digital Photography オプション**
 - **カラー詳細設定**
 - **カラーマネージメント**
 - **グレースケールの品質**
4. その他に必要な印刷設定を設定し、**[OK]** をクリックします。

[ヘルプ] を使用して、[プリンタのプロパティ] ダイアログボックスの機能について確認します。

6.1.19 パノラマ写真 (HP Deskjet 6540-50 series)

注意事項

- 高品質で印刷するには、カラープリントカートリッジとあわせて、**フォトプリントカートリッジ**を使用します。
- 最大限の耐光性を得るには、**プレミアムプラスフォト用紙**を使用し、プリンタに**フォトカートリッジ**を取り付けます。
- 写真印刷機能の使用方法については、「**写真の品質向上**」ページを参照してください。
- **エブリデイフォト用紙 (半光沢)**を使用すると、写真を印刷する際のコストやインクを節約できます。
- 使用する**フォト用紙**が平坦になっていることを確認します。フォト用紙が丸まるのを防ぐ方法については、**フォト用紙の保管方法**を参照してください。
- 給紙トレイの容量を超えないでください (最高 25 枚)。

印刷の準備

1. プリンタの電源がオンになっていることを確認します。
2. 排紙トレイを上げ、次に給紙トレイからすべての用紙を取り除きます。
3. 用紙幅ガイドを幅広く左に移動し、次に用紙長ガイドを引き出します。
4. フォト用紙が丸まっていないかを確認します。

フォト用紙が平坦になっていない場合は、**フォト用紙の保管方法**を参照してください。

5. フォト用紙を印刷面を下にして給紙トレイにセットします。



6. 用紙ガイドを用紙の端にぴったりとそろえます。

注記: パノラマサイズ用の紙は給紙トレイの端からはみ出す場合があります。このような用紙を印刷する場合、用紙幅ガイドを移動して、用紙の端にぴったりとそろえます。

7. 排紙トレイを下げます。

印刷

注記: お使いのアプリケーションにフォトプリント機能がある場合は、アプリケーションの説明に従ってください。この機能がない場合は、以下の手順に従います。

1. **[プリンタのプロパティ]** ダイアログボックスを開きます。
2. **[印刷機能のショートカット]** タブで、文書の種類として **[写真印刷]** をクリックして、以下のオプションを選択します。
 - **[印刷品質]:** **[きれい]**、**[高画質]**、または **[最大 dpi]**
 - **[用紙サイズ]:** 適切なフォト用紙のサイズ
 - **[用紙の種類]:** 適切なフォト用紙の種類
 - **[印刷の向き]:** **[縦]** または **[横]**
3. 以下のオプションを必要に応じて設定します。
 - HP Digital Photography オプション
 - カラー詳細設定
 - カラーマネージメント
 - グレースケールの品質
4. その他に必要な印刷設定を設定し、**[OK]** をクリックします。

[ヘルプ] を使用して、**[プリンタのプロパティ]** ダイアログボックスの機能について確認します。

6.2 さまざまな文書の印刷 (HP Deskjet 6540-50 series)



電子メール



レター



文書



封筒



ハガキ



ブローシャ



グリーティングカード



OHP フィルム



ラベル紙



インデックスカード



見開き



ポスター



バナー



アイロン
プリント紙

印刷のヒント

以下の印刷のヒントを使用すると、費用と労力を最小限に抑え、印刷結果の品質を最大限に高めることができます。

プリンタソフトウェア

[プリンタソフトウェアについての詳細](#)

6.2.1 電子メール (HP Deskjet 6540-50 series)

注意事項

給紙トレイの容量を超えないでください (最高 150 枚)。

印刷の準備

1. プリンタの電源がオンになっていることを確認します。
2. 排紙トレイを上げます。
3. 用紙幅ガイドを幅広く左に移動し、次に用紙長ガイドを引き出します。
4. 普通紙を給紙トレイにセットし、プリンタの奥まで押し入れます。
5. 用紙ガイドを用紙の端にぴったりとそろえます。



6. 排紙トレイを下げます。

印刷

1. **[プリンタのプロパティ]** ダイアログボックスを開きます。
2. **[印刷機能のショートカット]** タブで **[通常印刷]** または **[高速/エコノミー印刷]** をクリックし、次に以下の印刷設定を指定します。
 - **[用紙サイズ]**:適切な用紙サイズ
 - **[用紙の種類]**: **[自動]** または **[普通紙]**
3. 以下の印刷設定を必要に応じて選択します。
 - 印刷品質
 - 用紙トレイ
 - グレースケール印刷
4. その他に必要な印刷設定を設定し、**[OK]** をクリックします。

[ヘルプ] を使用して、**[プリンタのプロパティ]** ダイアログボックスの機能について確認します。

6.2.2 レター (HP Deskjet 6540-50 series)

注意事項

- レターに **透かし** を追加する方法を確認します。
- 封筒に印刷する方法については、「**封筒**」ページを参照してください。
- 給紙トレイの容量を超えないでください (最高 150 枚)。

印刷の準備

1. プリンタの電源がオンになっていることを確認します。
2. 排紙トレイを上げます。
3. 用紙幅ガイドを幅広く左に移動し、次に用紙長ガイドを引き出します。
4. 普通紙を給紙トレイにセットし、プリンタの奥まで押し入れます。
5. 用紙ガイドを用紙の端にぴったりとそろえます。

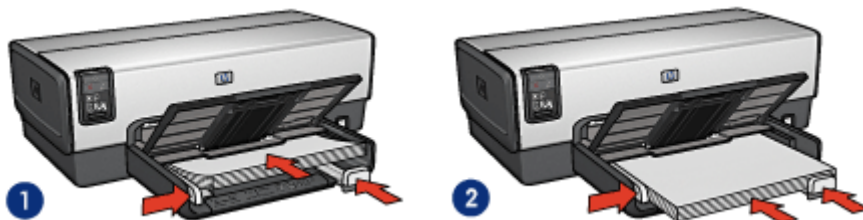

1. レターまたは A4 用紙

2. リーガル用紙

注記: レターヘッドを使用している場合は、レターヘッドをプリンタの内部方向に向けて、印刷面が下向きになっていることを確認してください。

6. 排紙トレイを下げます。

印刷

1. [プリンタのプロパティ] ダイアログボックスを開きます。
2. [印刷機能のショートカット] タブで [プレゼンテーション印刷] または [通常印刷] をクリックし、次に以下の印刷設定を指定します。
 - [用紙サイズ]: 適切な用紙サイズ
 - [用紙の種類]: [自動] または [普通紙]
3. 以下の印刷設定を必要に応じて選択します。
 - 印刷品質
 - 用紙トレイ
4. その他に必要な印刷設定を設定し、[OK] をクリックします。

[ヘルプ] を使用して、[プリンタのプロパティ] ダイアログボックスの機能について確認します。

6.2.3 文書 (HP Deskjet 6540-50 series)

注意事項

- 文書に **透かし** を追加する方法を確認します。
- 別の用紙に **最初のページ** を印刷する方法を確認します。
- **両面印刷** で用紙を節約します。
- 文書のドラフトには、**高速/エコノミー** 印刷を使用します。
- 給紙トレイの容量を超えないでください (最高 150 枚)。

印刷の準備

1. プリンタの電源がオンになっていることを確認します。
2. 排紙トレイを上げます。
3. 用紙幅ガイドを幅広く左に移動し、次に用紙長ガイドを引き出します。
4. 普通紙を給紙トレイにセットし、プリンタの奥まで押し入れます。
5. 用紙ガイドを用紙の端にぴったりとそろえます。



1. レターまたは A4 用紙



2. リーガル用紙

6. 排紙トレイを下げます。

印刷

1. **[プリンタのプロパティ]** ダイアログボックスを開きます。
2. **[印刷機能のショートカット]** タブで **[通常印刷]** または **[プレゼンテーション印刷]** をクリックし、次に以下の印刷設定を指定します。
 - **[用紙サイズ]**:適切な用紙サイズ
 - **[用紙の種類]**: **[自動]** または **[普通紙]**
3. 以下の印刷設定を必要に応じて選択します。
 - 印刷品質
 - 用紙トレイ
 - 両面印刷
4. その他に必要な印刷設定を設定し、**[OK]** をクリックします。

[ヘルプ] を使用して、**[プリンタのプロパティ]** ダイアログボックスの機能について確認します。

6.2.4 封筒 (HP Deskjet 6540-50 series)

注意事項

- 以下のような封筒は使用しないでください。
 - 留め具や窓付きの封筒

- 分厚く、規格外で端に丸みのある封筒
 - 光沢仕上げや立体加工の封筒
 - しわになっていたり、破れている封筒
- 給紙トレイに入れる前に、封筒の束の端をそろえてください。
- 給紙トレイの容量を超えないでください (最高 20 枚)。

印刷の準備

封筒を 1 枚印刷する場合は、**封筒スロット**を使用します。

複数の封筒に印刷する場合は、以下の手順に従ってください。

1. プリンタの電源がオンになっていることを確認します。
2. 排紙トレイを取り外し、次に給紙トレイからすべての用紙を取り除きます。
3. 用紙幅ガイドを幅広く左に移動し、次に用紙長ガイドを引き出します。
4. 封筒を印刷面を下向き、ふたの部分を左にして、給紙トレイの右側にセットします。封筒の束をプリンタの奥まで押し入れます。



5. 用紙ガイドを封筒の端にぴったりとそろえます。
6. 排紙トレイを戻します。

印刷

1. **[プリンタのプロパティ]** ダイアログボックスを開きます。
2. **[用紙/品質]** タブをクリックし、以下の印刷設定を選択します。
 - **[用紙サイズ]**:適切な封筒サイズ
 - **[用紙の種類]**: **[自動]** または **[普通紙]**
3. その他に必要な印刷設定を設定し、**[OK]** をクリックします。

[ヘルプ] を使用して、**[プリンタのプロパティ]** ダイアログボックスの機能について確認します。

6.2.5 ハガキ (HP Deskjet 6540-50 series)



オプションの用紙トレイ (小) 付き自動両面印刷アクセサリをプリンタに取り付けている場合は、用紙トレイ (小) 付き自動両面印刷アクセサリを使用してハガキを印刷する手順に従ってください。

注意事項

- プリンタの用紙サイズの仕様に合ったカードおよびメディアのみをご使用ください。仕様については、プリンタに付属の『リファレンスガイド』を参照してください。
- 給紙トレイの容量を超えないでください (最高 60 枚)。

印刷の準備

1. プリンタの電源がオンになっていることを確認します。
2. 排紙トレイを取り外し、次に給紙トレイからすべての用紙を取り除きます。
3. 用紙幅ガイドを幅広く左に移動し、次に用紙長ガイドを引き出します。
4. ハガキを印刷面を下向き、短辺のいずれかをプリンタの方向に向けて、給紙トレイの右側にセットします。カードをプリンタの奥まで押し入れます。



5. 用紙ガイドをカードの端にぴったりとそろえます。
6. 排紙トレイを戻します。

印刷

1. [プリンタのプロパティ] ダイアログボックスを開きます。
2. [印刷機能のショートカット] タブで [ハガキ印刷] をクリックし、次に以下の印刷設定を指定します。
 - [用紙サイズ]: 適切な用紙サイズ

注記: フチ無しハガキを印刷するには、フチ無しの用紙サイズを選択します。

- **[用紙の種類]**:適切な種類のハガキ
 - **[用紙トレイ]**: [上部トレイ]
 - **[両面印刷]**: 適切な両面オプション
3. その他に必要な印刷設定を設定し、 **[OK]** をクリックします。

[ヘルプ] を使用して、 **[プリンタのプロパティ]** ダイアログボックスの機能について確認します。

6.2.6 ブローシャ (HP Deskjet 6540-50 series)

注意事項

- **フチ無し**ブローシャの印刷方法を確認します。
- 最高の印刷品質を得るには、HP のブローシャ&フライヤ用紙をご使用ください。
- 給紙トレイの容量を超えないでください (最高 25 枚)。

印刷の準備

1. プリンタの電源がオンになっているかを確認します。
2. 排紙トレイを上げます。
3. 用紙幅ガイドを幅広く左に移動し、次に用紙長ガイドを引き出します。
4. ブローシャ用紙を給紙トレイにセットし、プリンタの奥まで押し入れます。
5. 用紙ガイドを用紙の端にぴったりとそろえます。



6. 排紙トレイを下げます。

印刷

1. **[プリンタのプロパティ]** ダイアログボックスを開きます。
2. **[印刷機能のショートカット]** タブで **[プレゼンテーション印刷]** をクリックし、次に以下の印刷設定を指定します。
 - **[用紙サイズ]**:適切な用紙サイズ
 - **[用紙の種類]**: **[自動]** または適切なブローシャ用紙タイプ

3. 以下の印刷設定を必要に応じて選択します。

- 印刷品質
- グレースケール印刷
- 両面印刷

4. その他に必要な印刷設定を設定し、[OK] をクリックします。

[ヘルプ] を使用して、[プリンタのプロパティ] ダイアログボックスの機能について確認します。

6.2.7 グリーティングカード (HP Deskjet 6540-50 series)

注意事項

- 折りたたまれているカードは、開いてから給紙トレイにセットします。
- 最高の印刷品質を得るには、グリーティングカード用紙をご使用ください。
- 給紙トレイの容量を超えないでください (最高 30 枚)。

印刷の準備

1. プリンタの電源がオンになっていることを確認します。
2. 排紙トレイを上げ、次に給紙トレイからすべての用紙を取り除きます。
3. 用紙幅ガイドを幅広く左に移動し、次に用紙長ガイドを引き出します。
4. グリーティングカードが互にくっつかないように端をパラパラとめくり、カードの端をそろえます。
5. グリーティングカードを印刷面を下向きにして、給紙トレイにセットします。カードをプリンタの奥まで押し入れます。
6. 用紙ガイドを用紙の端にぴったりとそろえます。



7. 排紙トレイを下げます。

印刷

注記: お使いのアプリケーションにグリーティングカードの印刷機能がある場合は、アプリケーションの説明に従ってください。この機能がない場合は、以下の手順に従います。

1. [プリンタのプロパティ] ダイアログボックスを開きます。
2. [用紙/品質] タブをクリックし、以下の印刷設定を指定します。
 - [用紙サイズ]:適切なカードサイズ
 - [給紙トレイ]: [上部トレイ]
 - [用紙の種類]:適切なカードサイズ
3. その他に必要な印刷設定を設定し、[OK] をクリックします。

[ヘルプ] を使用して、[プリンタのプロパティ] ダイアログボックスの機能について確認します。

6.2.8 OHP フィルム (HP Deskjet 6540-50 series)

注意事項

- 最高の印刷品質を得るには、プレミアム OHP フィルムをご使用ください。
- 給紙トレイの容量を超えないでください (最高 30 枚)。

印刷の準備

1. プリンタの電源がオンになっていることを確認します。
2. 排紙トレイを上げ、次に給紙トレイからすべての用紙を取り除きます。
3. 用紙幅ガイドを幅広く左に移動し、次に用紙長ガイドを引き出します。
4. 給紙トレイに OHP フィルムをセットします。その際、印刷面を下にして、粘着テープを上向きにしてプリンタに向けます。



5. 粘着テープが互にくっつかないように、OHP フィルムを注意深くプリンタに押し入れます。
6. 用紙ガイドを用紙の端にぴったりとそろえます。

7. 排紙トレイを下げます。

印刷

1. [プリンタのプロパティ] ダイアログボックスを開きます。
2. [印刷機能のショートカット] タブで、[プレゼンテーション印刷] をクリックし、次に以下の印刷設定を指定します。
 - [用紙サイズ]: 適切な用紙サイズ
 - [用紙の種類]: 自動または適切な OHP フィルム
 - [用紙トレイ]: [上部トレイ]
3. 以下の印刷設定を必要に応じて選択します。
 - 印刷品質
 - グレースケール印刷
4. その他に必要な印刷設定を設定し、[OK] をクリックします。

[ヘルプ] を使用して、[プリンタのプロパティ] ダイアログボックスの機能について確認します。

6.2.9 ラベル紙 (HP Deskjet 6540-50 series)

注意事項

- インクジェットプリンタ専用のラベル紙のみをご使用ください。
- 使いかけのラベル紙は使用しないでください。
- ラベル紙の表面がべとついていないこと、しわがないこと、台紙からはがれかけていないことを確認してください。
- 給紙トレイの容量を超えないでください (最高 30 枚、A4 またはレターサイズのみ)。

印刷の準備

1. プリンタの電源がオンになっていることを確認します。
2. 排紙トレイを上げ、次に給紙トレイからすべての用紙を取り除きます。
3. 用紙幅ガイドを幅広く左に移動し、次に用紙長ガイドを引き出します。
4. ラベル紙のシートが互にくっつかないように、端をパラパラとめくってから、ラベル紙の端をそろえます。
5. ラベル紙の印刷面を下向きにして、給紙トレイにセットします。用紙をプリンタの奥まで押し入れます。



6. 用紙ガイドを移動して、用紙の端にぴったりとそろえます。
7. 排紙トレイを下げます。

印刷

注： お使いのアプリケーションにラベル紙の印刷機能がある場合は、アプリケーションの説明に従ってください。この機能がない場合は、以下の手順に従います。

1. **[プリンタのプロパティ]** ダイアログボックスを開きます。
2. **[印刷機能のショートカット]** タブで **[通常印刷]** をクリックし、次に以下の印刷設定を指定します。
 - **[用紙サイズ]**: 適切な用紙サイズ
 - **[用紙の種類]**: **[自動]** または **[普通紙]**
 - **[用紙トレイ]**: **[上部トレイ]**
3. 以下の印刷設定を必要に応じて選択します。
 - **印刷品質**
 - **グレースケール印刷**
4. その他に必要な印刷設定を設定し、**[OK]** をクリックします。

[ヘルプ] を使用して、**[プリンタのプロパティ]** ダイアログボックスの機能について確認します。

6.2.10 インデックスカードおよびその他の小さなメディアの印刷 (HP Deskjet 6540-50 series)

注意事項

- プリンタの用紙サイズの仕様に合ったカードおよびメディアのみをご使用ください。仕様については、プリンタに付属の『リファレンスガイド』を参照してください。
- 給紙トレイの容量を超えないでください (最高 60 枚)。

印刷の準備

1. プリンタの電源がオンになっていることを確認します。
2. 排紙トレイを取り外し、次に給紙トレイからすべての用紙を取り除きます。
3. 用紙幅ガイドを幅広く左に移動し、次に用紙長ガイドを引き出します。
4. ハガキを印刷面を下向き、短辺のいずれかをプリンタの方向に向けて、給紙トレイの右側にセットします。カードをプリンタの奥まで押し入れます。



5. 用紙ガイドをカードの端にぴったりとそろえます。
6. 排紙トレイを戻します。

印刷

1. **[プリンタのプロパティ]** ダイアログボックスを開きます。
2. **[用紙/品質]** タブをクリックし、以下の印刷設定を指定します。
 - **[用紙サイズ]**:適切な用紙サイズ
 - **[用紙の種類]**:適切な用紙の種類
 - **[給紙トレイ]**: 上部トレイ
3. その他に必要な印刷設定を設定し、**[OK]** をクリックします。

[ヘルプ] を使用して、**[プリンタのプロパティ]** ダイアログボックスの機能について確認します。

6.2.11 見開き (HP Deskjet 6540-50 series)

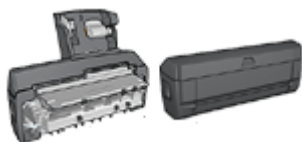

オプションの両面印刷アクセサリがプリンタに取り付けられている場合は、**見出しを自動的に印刷する手順**に従います。

ページを見開き状に折りたたんだときに印刷順序が正しくなるよう、文書のページを自動的に配置して、サイズを変更します。

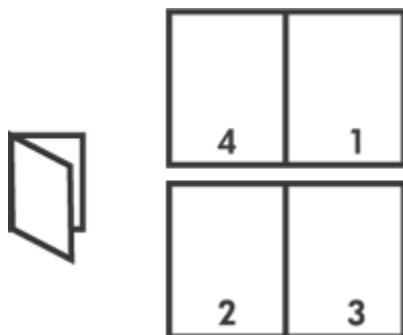

注意事項

給紙トレイの容量を超えないでください (最高 150 枚)。

印刷の準備

1. プリンタの電源がオンになっているかを確認します。
2. 排紙トレイを上げます。
3. 用紙幅ガイドを幅広く左に移動し、次に用紙長ガイドを引き出します。
4. 普通紙を給紙トレイにセットし、プリンタの奥まで押し入れます。
5. 用紙ガイドを用紙の端にぴったりとそろえます。



6. 排紙トレイを下げます。

印刷

1. **[プリンタのプロパティ]** ダイアログボックスを開きます。
2. **[印刷機能のショートカット]** タブを選択し、次にドロップダウンリストの **[両面印刷]** をクリックします。
3. **[両面印刷]** ドロップダウンリストで、以下の綴じオプションのいずれかをクリックします。
 - **[左綴じ]**

・ [右綴じ]

4. その他に必要な印刷設定を設定し、 [OK] をクリックします。
5. 指示が表示されたら、印刷された用紙を次の図のように給紙トレイにセットし直します。



6. [継続] をクリックして、見開きの印刷を完了します。

[ヘルプ] を使用して、 [プリンタのプロパティ] ダイアログボックスの機能について確認します。

6.2.12 ポスター (HP Deskjet 6540-50 series)

注意事項

- ・ ポスターの各部を印刷した後に、各用紙の端を切り取ってテープで貼り合わせます。



- ・ 給紙トレイの容量を超えないでください (最高 150 枚)。

印刷の準備

1. プリンタの電源がオンになっていることを確認します。

2. 排紙トレイを上げます。
3. 用紙幅ガイドを幅広く左に移動し、次に用紙長ガイドを引き出します。
4. 普通紙を給紙トレイにセットし、プリンタの奥まで押し入れます。
5. 用紙ガイドを用紙の端にぴったりとそろえます。



6. 排紙トレイを下げます。

印刷

1. [プリンタのプロパティ] ダイアログボックスを開きます。
2. [用紙/品質] タブをクリックし、以下の印刷設定を指定します。
 - [用紙サイズ]: 適切なサイズ
 - [給紙トレイ]: [上部トレイ]
 - [用紙の種類]: [自動] または [普通紙]
3. [レイアウト] タブをクリックし、以下の印刷設定を指定します。
 - [ポスター印刷]: 2 x 2、4 枚、3 x 3、9 枚、4 x 4、16 枚、または 5 x 5、25 枚
4. [基本設定] タブをクリックし、以下の印刷設定を指定します。
 - [印刷の向き]: 適切な印刷の向き
5. その他に必要な印刷設定を設定し、[OK] をクリックします。

[ヘルプ] を使用して、[プリンタのプロパティ] ダイアログボックスの機能について確認します。

6.2.13 バナー (HP Deskjet 6540-50 series)

注意事項

- 最高の印刷品質を得るためには、HP バナー用紙をご使用ください。
- トレイに用紙をセットする前にバナー用紙から穴のあいた部分を取り除きます。

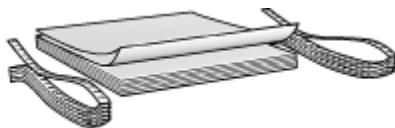

- 給紙トレイの容量を超えないでください (最高 20 枚)。

印刷の準備

1. プリンタの電源がオンになっていることを確認します。
2. 排紙トレイを取り外し、次に給紙トレイからすべての用紙を取り除きます。
3. 用紙幅ガイドを幅広く左に移動し、次に用紙長ガイドを引き出します。
4. トレイにバナー用紙をセットすると、切り取られた先端が用紙の束の上になり、プリンタの方向を指しています。



1. 切り取られた先端

5. 用紙幅ガイドを用紙の端にぴったりとそろえます。

注記: バナーの印刷中はプリンタから排紙トレイを外しておきます。

印刷

1. **[プリンタのプロパティ]** ダイアログボックスを開きます。
2. **[用紙/品質]** タブをクリックし、次に以下の印刷設定を指定します。
 - **[用紙サイズ]:** [レター] または [A4]
 - **[給紙トレイ]:** [上部トレイ]
 - **[用紙の種類]:** [HP バナー用紙]
3. その他に必要な印刷設定を設定し、**[OK]** をクリックします。

[ヘルプ] を使用して、**[プリンタのプロパティ]** ダイアログボックスの機能について確認します。

6.2.14 アイロンプリント紙 (HP Deskjet 6540-50 series)

注意事項

- 高品質で印刷するには、アイロンプリント紙をご使用ください。
- 左右反転で印刷した場合、テキストと画像はコンピュータ画面の表示の左右が反転した状態になります。



- 給紙トレイの容量を超えないでください (最高 20 枚)。

印刷の準備

1. プリンタの電源がオンになっていることを確認します。
2. 排紙トレイを上げます。
3. 用紙幅ガイドを幅広く左に移動し、次に用紙長ガイドを引き出します。
4. アイロンプリント紙の印刷面を下向きにして、給紙トレイにセットします。
5. 用紙をプリンタの奥まで押し入れます。
6. 用紙ガイドを用紙の端にぴったりとそろえます。



7. 排紙トレイを下げます。

印刷

注記: お使いのアプリケーションにアイロンプリント機能がある場合は、アプリケーションの説明に従ってください。この機能がない場合は、以下の手順に従います。アイロンプリント紙の種類によっては、左右反転で印刷する必要はありません。

1. [プリンタのプロパティ] ダイアログボックスを開きます。

2. **[用紙/品質]** タブをクリックし、以下の印刷設定を指定します。

- **[用紙サイズ]**:適切な用紙サイズ
- **[給紙トレイ]**: [上部トレイ]
- **[用紙の種類]**: [アイロンプリント紙]
- **[印刷品質]**: [きれい] または [高画質]

3. **[基本設定]** タブをクリックし、以下の印刷設定を指定します。

- **[印刷の向き]**: [左右反転] (お使いの用紙に必要な場合)

4. その他に必要な印刷設定を設定し、**[OK]** をクリックします。

[ヘルプ] を使用して、**[プリンタのプロパティ]** ダイアログボックスの機能について確認します。

6.3 印刷のヒント (HP Deskjet 6540-50 series)

時間の節約

- **[印刷機能のショートカット]** タブを使用します。
- 頻繁に印刷する文書には、**プリントタスクのクイック設定**を作成します。
- **250 枚普通紙トレイアクセサリ**を使用して、プリンタに用紙をセットし直す回数を減らします。
- **印刷品質セレクタ**を使用します。
- 頻繁に使用するオプションには、**プリンタのデフォルト設定**を設定します。
- **最初のページから印刷**します。
- **部単位で印刷**します。

コストの節約

- **高速印刷/エコノミー印刷**を使用します。
- **自動**または **手差し**で文書の両面に印刷します。
- **1 枚の用紙に複数のページ**を印刷します。
- **エブリデイフォト用紙 (半光沢)**を使用すると、写真を印刷する際のコストやインクを節約できます。

印刷結果の品質向上

- 印刷前に文書を **プレビュー**します。
- 適切な **用紙の種類**を選択します。
- 適切な **印刷品質**を選択します。
- 必要に応じて文書の **サイズを変更**します。
- **透かし**を追加します。
- **フチ無しプロローシャ**を印刷します。

- 文書の最初のページを **異なる種類の用紙**に印刷します。
- **ユーザー定義用紙サイズ**に印刷します。

6.3.1 印刷機能のショートカット

[印刷機能のショートカット] タブを使用すると、印刷する文書に使用するオプションが設定しやすくなります。

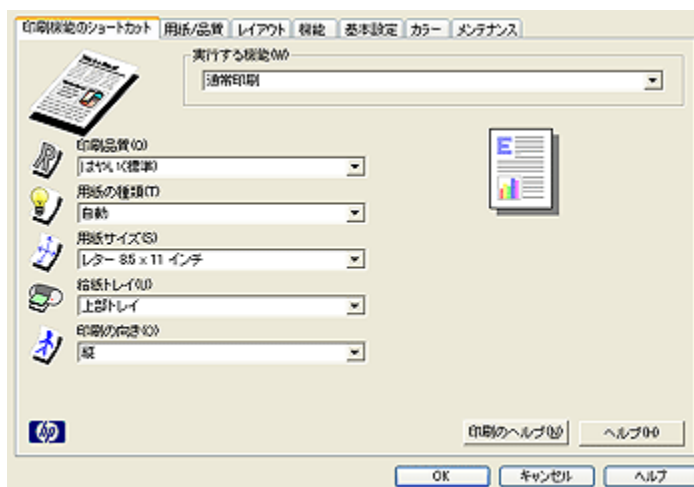

以下のプリントタスクには、**[印刷機能のショートカット]** タブを使用します。

- 通常印刷
- 写真印刷 - フチ無し
- 写真印刷
- 両面印刷
- プレゼンテーション印刷
- 高速/エコノミー印刷
- ハガキ印刷

6.3.2 高速/エコノミー印刷

ドラフト品質の印刷結果をすばやく作成するには、**高速/エコノミー印刷**を使用します。

高速/エコノミー印刷を使用するには、以下の手順に従います。

1. **[プリンタのプロパティ]** ダイアログボックスを開きます。

2. **[印刷機能のショートカット]** タブで、ドロップダウンリストから **[高速/エコノミー印刷]** をクリックします。
3. 必要に応じた印刷設定を指定します。
4. 印刷設定を指定したら **[OK]** をクリックします。

[ヘルプ] を使用して、**[プリンタのプロパティ]** ダイアログボックスの機能について確認します。

6.3.3 プリントタスクのクイック設定

プリントタスクのクイック設定を使用して、頻繁に使用する印刷設定で印刷したり、設定を保存します。

たとえば、封筒に印刷することが多い場合は、封筒に対して通常使用する用紙サイズ、印刷品質、および印刷の向きを設定を含むプリントタスクを作成できます。プリントタスクを作成した後は、封筒を印刷する際にそのタスクを選択するだけです。各印刷設定を別個に設定する必要はありません。

独自のプリントタスクを作成するか、または **[プリントタスクのクイック設定]** ドロップダウンリストに用意されている特別な設計のプリントタスクを使用します。

プリントタスクのクイック設定の使用

プリントタスクのクイック設定を使用するには、以下の手順に従います。

1. **[プリンタのプロパティ]** ダイアログボックスを開きます。
2. 使用するプリントタスクをドロップダウンリストから選択します。

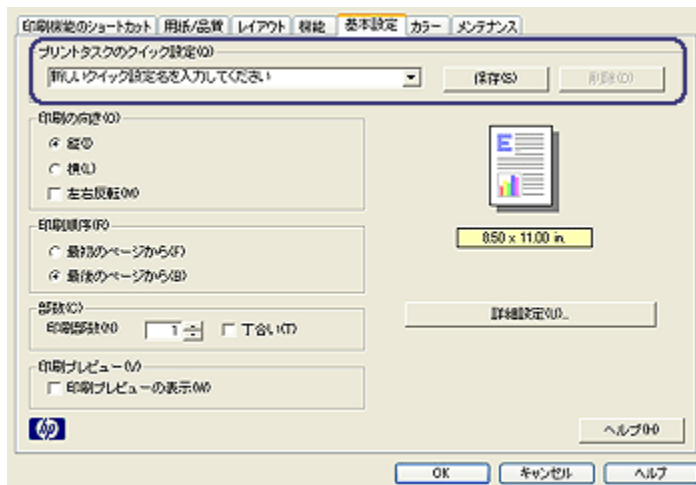

3. **[OK]** をクリックします。

注： デフォルトの印刷設定に戻すには、**[プリントタスクのクイック設定]** ドロップダウンリストから **[デフォルトの印刷設定]** を選択して、**[OK]** をクリックします。

プリントタスクのクイック設定の作成

プリントタスクのクイック設定を作成するには、以下の手順に従います。

注： プリンタソフトウェアには、最大 25 個までのプリントタスクのクイック設定を保存できます。

1. **[プリンタのプロパティ]** ダイアログボックスを開きます。
2. 新しいプリントタスクに含めるオプションを選択します。
3. 新しいプリントタスクの名前を **[プリントタスクのクイック設定]** ドロップダウンリストに入力して、**[保存]** をクリックします。

ドロップダウンリストにプリントタスクのクイック設定が追加されます。

注： プリントタスクにさらにオプションを追加する場合は、該当するプリントタスクの名前を変更してから、**[OK]** をクリックする必要があります。

プリントタスクのクイック設定の削除

プリントタスクのクイック設定を削除するには、以下の手順に従います。

1. **[プリンタのプロパティ]** ダイアログボックスを開きます。
2. 削除するプリントタスクをドロップダウンリストから選択して、**[削除]** をクリックします。

注： 一部のプリントタスクのクイック設定は削除できません。

6.3.4 手差し両面印刷 (HP Deskjet 6540-50 series)

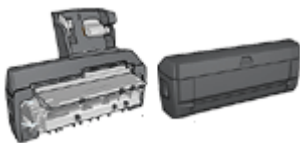

オプションの両面印刷アクセサリがプリンタに取り付けられている場合は、**自動両面印刷の手順**に従います。

綴じタイプ

両面文書の印刷に使用する綴じタイプを選択し、以下の手順に従って文書を綴じます。

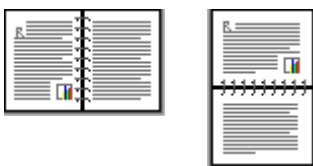

ブック形式 タブレット形式

注：ブック形式が一般的です。

ブック形式

両面文書をブック形式で印刷するには、以下の手順に従います。

1. [プリンタのプロパティ] ダイアログボックスを開きます。
2. [印刷機能のショートカット] タブを選択し、次にドロップダウンリストの [両面印刷] を選択します。



3. [両面印刷] ドロップダウンリストで [手差し] クリックします。
4. その他に必要な印刷設定を設定し、 [OK] をクリックします。
奇数ページが最初に印刷されます。
5. 奇数ページの印刷が完了すると、印刷済みの面を上にして用紙をセットし直します。

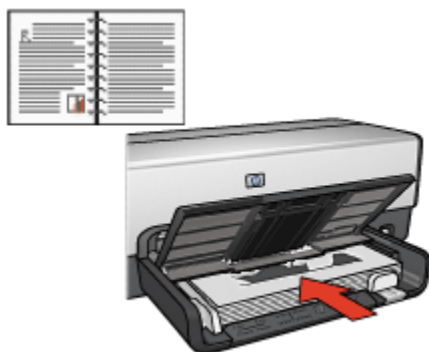

6. **[継続]** をクリックして偶数ページを印刷します。

タブレット形式

両面文書をタブレット形式で印刷するには、以下の手順に従います。

1. **[プリンタのプロパティ]** ダイアログボックスを開きます。
2. **[レイアウト]** タブをクリックします。

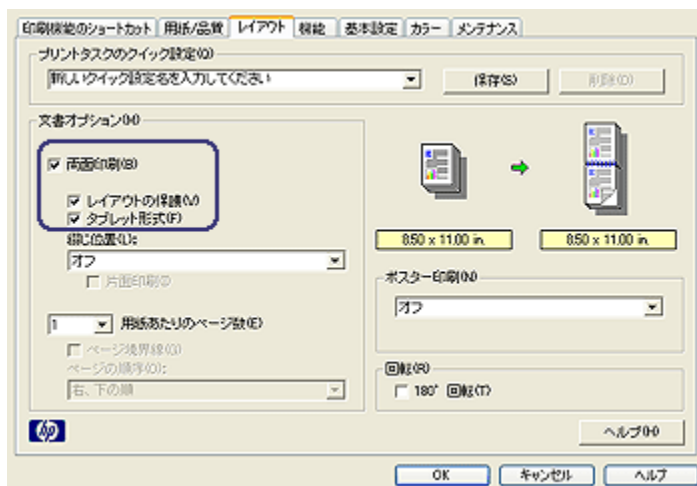

3. **[両面印刷]** チェックボックスをオンにします。
4. **[レイアウトの保護]** チェックボックスをオンにします。
5. **[タブレット形式]** チェックボックスをオンにします。
6. その他に必要な印刷設定を設定し、**[OK]** をクリックします。

奇数ページが最初に印刷されます。

7. 奇数ページの印刷が完了すると、文書の印刷の向きに従って、印刷済みの面を上にして用紙をセットし直します。

• 縦



• 横



8. **[継続]** をクリックして偶数ページを印刷します。

6.3.5 自動両面印刷

両面の文書を自動的に印刷するには、以下のアクセサリのいずれかがプリンタに取り付けられている必要があります。

自動両面印刷アクセサリ



用紙トレイ (小) 付き自動両面印刷アクセサリ

両面印刷アクセサリは、特定の用紙のみをサポートします。サポートされている種類の用紙リストについては、アクセサリに付属のマニュアルを参照してください。

両面印刷アクセサリがプリンタに取り付けられていないか、サポートされていない種類の用紙に印刷する場合は、**手差し両面印刷**を使用してください。

綴じタイプ

両面文書の印刷に使用する綴じタイプを選択し、以下の手順に従って文書を綴じます。

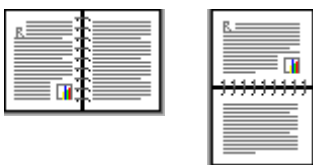

ブック形式 タブレット形式

注：ブック形式が一般的です。

ブック形式

両面文書をブック形式で印刷するには、以下の手順に従います。

1. **[プリンタのプロパティ]** ダイアログボックスを開きます。
2. **[印刷機能のショートカット]** タブを選択し、次にドロップダウンリストの **[両面印刷]** を選択します。



3. **[両面印刷]** ドロップダウンリストで **[手差し]** クリックします。
4. その他に必要な印刷設定を設定し、 **[OK]** をクリックします。

ページの片面が印刷されると、インクが乾燥する間、プリンタは停止します。インクが乾燥すると用紙はデュプレクサに戻され、裏面が印刷されます。

ページの両面が印刷されるまでプリンタから用紙を取り出さないでください。

タブレット形式

両面文書をタブレット形式で印刷するには、以下の手順に従います。

1. **[プリンタのプロパティ]** ダイアログボックスを開きます。
2. **[レイアウト]** タブをクリックします。

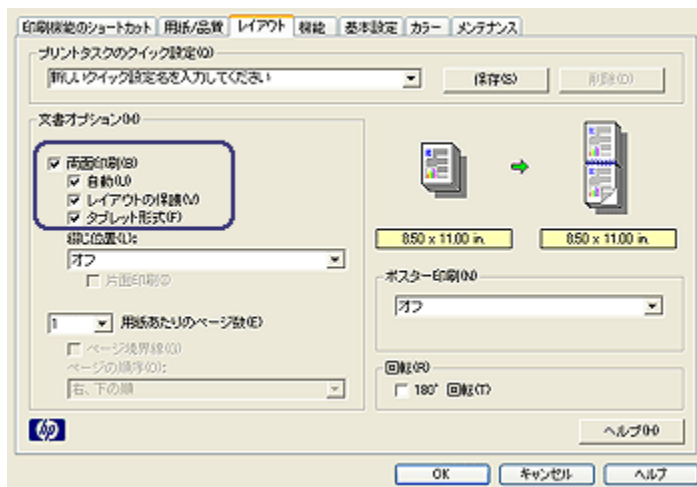

3. **[両面印刷]** チェックボックスをオンにします。
4. **[手差し]** チェックボックスをオンにします。
5. **[レイアウトの保護]** チェックボックスをオンにします。
6. **[タブレット形式]** チェックボックスをオンにします。
7. その他に必要な印刷設定を設定し、 **[OK]** をクリックします。

ページの片面が印刷されると、インクが乾燥する間、プリンタは停止します。インクが乾燥すると用紙はデュプレクサに戻され、裏面が印刷されます。

ページの両面が印刷されるまでプリンタから用紙を取り出さないでください。

6.3.6 印刷品質セレクトボタンの使用 (HP Deskjet 6540-50 series)

印刷品質セレクトボタンはプリンタ前面にあります。



1. 印刷品質セレクトボタン

印刷品質セレクトボタンを有効にする

印刷品質セレクトボタンを使用するには、プリンタソフトウェアでボタンを有効にする必要があります。

印刷品質セレクトボタンを有効にするには、以下の手順に従います。

1. [プリンタのプロパティ] ダイアログボックスを開きます。
2. [印刷機能のショートカット] タブまたは [用紙/品質] タブをクリックします。
3. [印刷品質] ドロップダウンリストで [プリンタのデフォルトを使用] をクリックします。

注：印刷する文書の種類に応じて、[印刷機能のショートカット] タブで [プリンタのデフォルトを使用] オプションが使用できない場合があります。

4. [OK] をクリックします。

印刷品質セレクトボタンを使用する

印刷品質セレクトボタンを使用すると、印刷する文書の印刷品質を指定できます。文書の印刷が開始したら、文書の印刷品質を変更することはできません。

印刷品質セレクトボタンを使用するには、以下の手順に従います。

1. プリンタソフトウェアで **印刷品質セレクト** ボタンが有効になっていることを確認します。
2. **印刷品質セレクト** ボタンを押して、以下のいずれかの印刷品質を選択します。



はやい (標準)



標準



高画質

注： [はやい (最速)] および [最大 dpi] は、プリンタソフトウェアからのみ選択できます。 [はやい (最速)] モードまたは [最大 dpi] モードで文書を印刷する場合は、文書の印刷が完了するまで現在選択している印刷品質アイコンが点滅します。

ランプ

印刷品質セレクタのアイコンが点灯または点滅し、選択した印刷品質が示されません。

アイコンのステータス	説明
1つのアイコンが点灯する	点灯したアイコンは、選択した印刷品質を示します。
1つのアイコンが点灯し、別のアイコンが点滅する	点灯したアイコンは、現在の印刷ジョブに対して選択した印刷品質を示します。 点滅するアイコンは、次の印刷ジョブに対して選択した印刷品質を示します。
1つのアイコンが点滅する	[はやい (最速)] または [最大 dpi] は、印刷品質としてプリンタソフトウェアから選択されました。

6.3.7 250 枚普通紙トレイアクセサリの使用

プリンタに 250 枚普通紙トレイアクセサリが取り付けられていない場合は、**取り付け手順**に従って取り付けてください。

注： 国や地域によっては、250 枚普通紙トレイアクセサリをお求めいただけない場合があります。

250 枚普通紙トレイアクセサリを使用するには、以下の手順に従います。

1. **[プリンタのプロパティ]** ダイアログボックスを開きます。
2. **[印刷機能のショートカット]** タブまたは **[用紙/品質]** タブをクリックします。
3. 適切なドロップダウンリストを探します。

タブ	ドロップダウンリスト
印刷機能のショートカット	用紙トレイ
用紙/品質	給紙トレイ

注：両方のタブで用紙トレイを設定する必要はありません。

4. ドロップダウンリストで、次のオプションからいずれかを選択します。
 - **[上部トレイ]**: 給紙トレイのメディアに印刷します。
 - **[下部トレイ]**: 250 枚普通紙トレイアクセサリのメディアに印刷します。
 - **[上部、下部の順]**: 給紙トレイのメディアに印刷します。給紙トレイにメディアがセットされていない場合、250 枚普通紙トレイアクセサリのメディアに印刷します。
 - **[下部、上部の順]**: 250 枚普通紙トレイアクセサリのメディアに印刷します。250 枚普通紙トレイアクセサリにメディアがセットされていない場合、給紙トレイのメディアに印刷します。

6.3.8 グレースケールで印刷

白黒写真の印刷手順については、「**白黒写真の印刷**」ページを参照してください。
グレースケールで印刷するには、以下の手順に従います。

1. **[プリンタのプロパティ]** ダイアログボックスを開きます。
2. **[印刷機能のショートカット]** タブをクリックし、**[プレゼンテーション印刷]** または **[高速/エコノミー印刷]** のいずれかをクリックします。
3. **[グレースケールで印刷]** ドロップダウンリストで、以下のいずれかをクリックします。
 - **[高品質]**: 高品質な印刷結果を得るには、このオプションを使用します。
 - **[黒のみ]**: 高速のエコノミー印刷をする場合は、このオプションを使用します。
4. その他に必要な印刷設定を設定し、**[OK]** をクリックします。

6.3.9 1 枚の用紙に複数のページを印刷する

プリンタソフトウェアを使用すると、文書の複数のページを 1 枚の用紙に印刷できます。文書のテキストや画像のサイズは、印刷するページに収まるように自動的に変更されます。

文書の複数のページを 1 枚の用紙に印刷するには、以下の手順に従います。

1. [プリンタのプロパティ] ダイアログボックスを開きます。
2. [レイアウト] タブをクリックします。

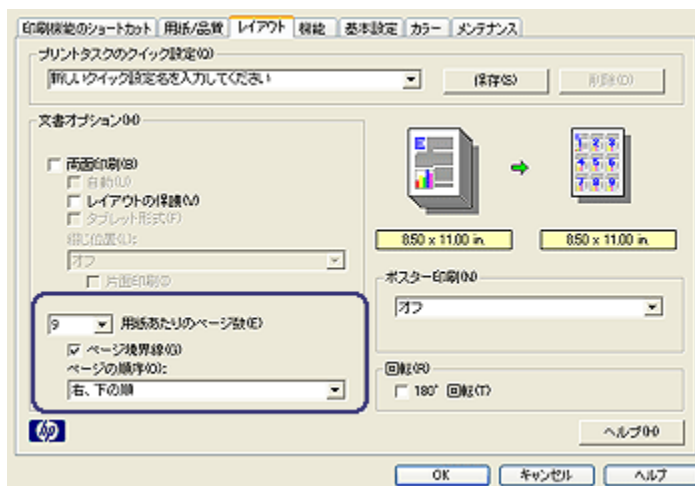

3. [用紙あたりのページ数] ドロップダウンリストから、各用紙に印刷するページの数を選択します。
4. 用紙に印刷する各ページの周囲に境界線を印刷する場合は、[ページ境界線] チェックボックスをオンにします。
5. [ページの順序] ドロップダウンリストから、各用紙のレイアウトを選択します。
6. その他に必要な印刷設定を設定し、[OK] をクリックします。

6.3.10 プリンタのデフォルト設定の設定

プリンタは、[プリンタのプロパティ] ダイアログボックスを開き他の設定を指定しない限り、すべての文書に対してデフォルト設定を適用します。

印刷に要する時間を節約するには、デフォルト設定を頻繁に使用するオプションに設定しておきます。このようにすると、プリンタを使用するたびにオプションを指定する必要がなくなります。

プリンタのデフォルト設定を変更するには、以下の手順に従います。

1. プリンタのタスクトレイアイコンをクリックします。

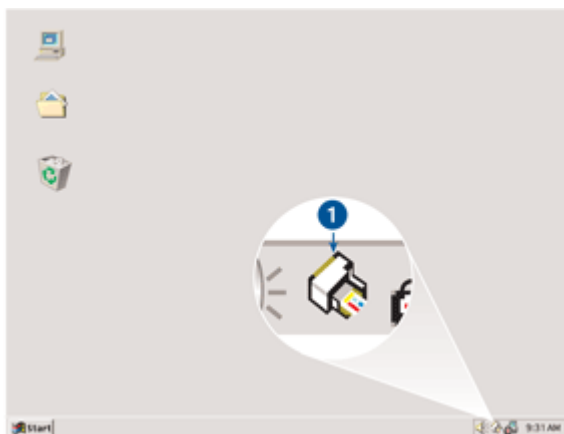

1. プリンタのタスクトレイアイコン

[プリンタのプロパティ] ダイアログボックスが表示されます。

2. デフォルト設定として使用するオプションを選択します。
3. [OK] をクリックします。

ダイアログボックスが表示され、今後の印刷に新しい設定が適用されることを通知します。このダイアログボックスを今後表示しない場合は、[今後、このメッセージを表示しない] を選択します。

4. [OK] をクリックして、新しいデフォルトの印刷設定を保存します。

印刷品質セレクト (HP Deskjet 6540-50 series)

HP Deskjet 6540-50 series をお使いの場合は、[印刷品質セレクト](#) を使用して、プリンタからデフォルトの印刷品質を設定できます。

6.3.11 印刷順序の設定

印刷順序を設定すると、文書を印刷する順序が決定されます。一般的に、文書の最初のページを最後に印刷するよう設定すると、排紙トレイで文書全体が上向きになります。

印刷順序を設定するには、以下の手順に従います。

1. [プリンタのプロパティ] ダイアログボックスを開きます。
2. [基本設定] タブをクリックします。

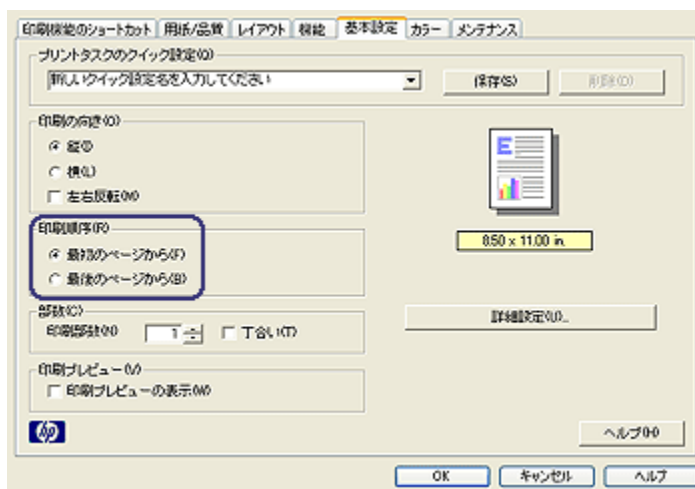

3. 以下のいずれかのオプションを選択します。
 - **[最初のページから]**: 文書の最初のページを最後に印刷します。この設定は、ほとんどの印刷ジョブに適しています。
 - **[最後のページから]**: 文書の最後のページを最後に印刷します。この設定は、異なる用紙タイプで文書の最初のページを印刷する場合に必要です。
4. その他に必要な印刷設定を設定し、**[OK]** をクリックします。

[ヘルプ] を使用して、**[プリンタのプロパティ]** ダイアログボックスの機能について確認します。

6.3.12 丁合い部数の印刷

1 つの文書を一度に複数枚印刷する場合は、印刷後に部数を揃え直さなくてもよいように丁合いを使用します。

注：ソフトウェアプログラムの中には、プリンタソフトウェアを使用して印刷部数を指定できるものもあります。お使いのプログラムで印刷部数を指定できる場合は、そのアプリケーションで印刷部数を指定してください。

丁合い部数を印刷するには、以下の手順に従います。

1. **[プリンタのプロパティ]** ダイアログボックスを開きます。
2. **[基本設定]** タブをクリックします。

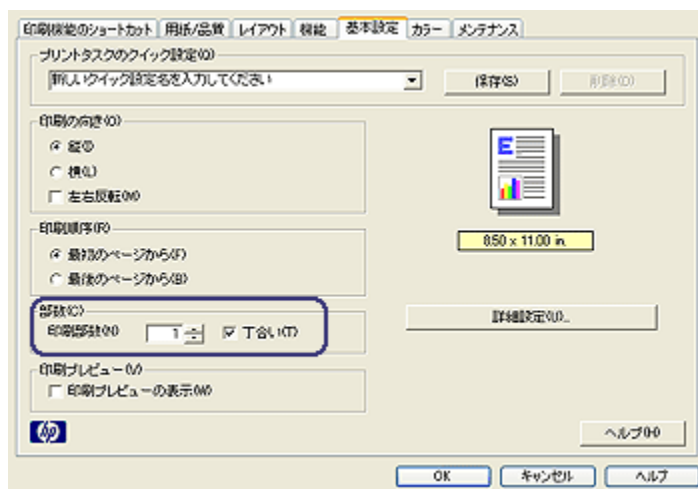

3. **[印刷部数]** ボックスで印刷する部数を入力します。
4. **[丁合い]** チェックボックスをオンにします。
5. その他に必要な印刷設定を設定し、**[OK]** をクリックします。

6.3.13 印刷プレビュー

印刷時の時間と費用を節約するため、印刷前にコンピュータで文書をプレビューします。印刷プレビューで文書が意図したとおりに表示されていない場合は、プレビューウィンドウを閉じて必要に応じて文書を調整します。

文書をプレビュー表示するには、以下の手順に従います。

1. **[プリンタのプロパティ]** ダイアログボックスを開きます。
2. **[基本設定]** タブをクリックします。

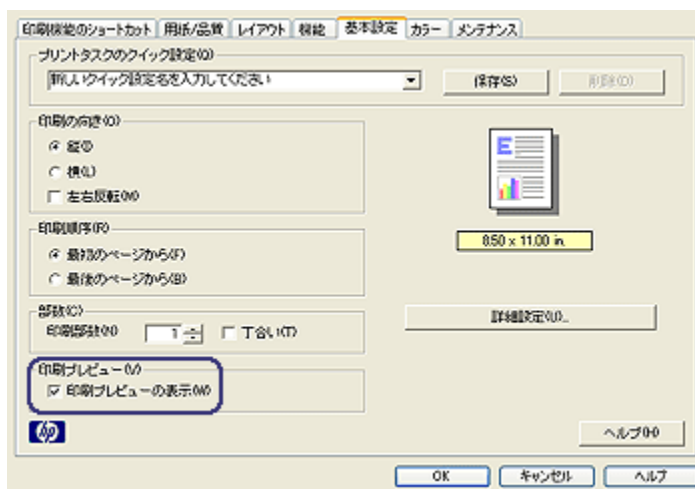

3. [印刷プレビューの表示] チェックボックスをオンにします。
4. その他に必要な印刷設定を設定し、[OK] をクリックします。
文書を印刷する前に、プレビューが表示されます。
5. 次のいずれかの手順に従ってください。
 - ・ [ファイル]、[HP Deskjet に印刷] の順にクリックして、文書を印刷します。
 - ・ [ファイル]、[印刷中止] の順にクリックして、印刷ジョブをキャンセルします。必要に応じて印刷設定を調整してから、文書をもう一度印刷します。

6.3.14 用紙の種類を選択

自動用紙認識機能の使用

自動用紙認識機能は、自動的に印刷しているメディア、とりわけ HP の用紙またはメディアが使用されている場合に適切な印刷設定を選択します。

注記: 自動用紙認識機能は、250 枚普通紙トレイアクセサリから印刷された文書には使用できません。

自動用紙認識機能を使用するには、以下の手順に従ってください。

1. [プリンタのプロパティ] ダイアログボックスを開きます。
2. [印刷機能のショートカット] タブまたは [用紙/品質] タブをクリックします。
3. 適切なドロップダウンリストを検索します。

タブ	ドロップダウンリスト
印刷機能のショートカット	用紙の種類
用紙/品質	用紙の種類

注記: 両方のタブで用紙の種類を設定する必要はありません。

4. ドロップダウンリストの **[自動]** をクリックします。
5. その他に必要な印刷設定を設定し、 **[OK]** をクリックします。

用紙の種類の選択

高品質な文書を印刷する場合は、特定の用紙の種類を選択することをお勧めします。

特定の用紙の種類を選択するには、以下の手順に従います。

1. **[プリンタのプロパティ]** ダイアログボックスを開きます。
2. **[印刷機能のショートカット]** タブまたは **[用紙/品質]** タブをクリックします。
3. 適切なドロップダウンリストを検索します。

タブ	ドロップダウンリスト
印刷機能のショートカット	用紙の種類
用紙/品質	用紙の種類

注記: 両方のタブで用紙の種類を設定する必要はありません。

4. ドロップダウンリストの **[用紙の種類]** をクリックします。
5. その他に必要な印刷設定を設定し、 **[OK]** をクリックします。

6.3.15 印刷品質の選択 (HP Deskjet 6540-50 series)

印刷品質を選択するには、以下の手順に従います。

1. **[プリンタのプロパティ]** ダイアログボックスを開きます。
2. **[印刷機能のショートカット]** タブまたは **[用紙/品質]** タブをクリックします。
3. **[印刷品質]** ドロップダウンリストで、次のオプションからいずれかを選択します。

注: **[印刷機能のショートカット]** タブで選択できる印刷品質のオプションは、印刷する文書のタイプによって異なります。

- **[プリンタのデフォルトを使用]: [印刷品質セレクト]** ボタンが有効になります。
- **[はやい (最速)]:** 最高の印刷速度で印刷できます。

- **[はやい (標準)]:**[きれい] より速く、[はやい (最速)] より高い品質で印刷できます。
- **[きれい]:**品質と速度のバランスが最適です。この設定は、ほとんどの文書の印刷に適しています。
- **[高画質]:**高い品質で印刷できます。
- **[最大 dpi]:**最高の品質で印刷できまが、[高画質] よりも時間がかかり、多くのディスク容量を必要とします。

6.3.16 文書のサイズ変更

以下のタスクには、プリンタソフトウェアを使用します。

- 文書に設定されている用紙サイズとは **異なる用紙サイズ**に文書を印刷します。
- 印刷されるページの **テキストとグラフィックを拡大または縮小**します。

異なる用紙サイズへの印刷

この機能を使用すると、特定の用紙サイズに設定されている文書を別の用紙サイズで印刷できます。適切な用紙サイズを使用できない場合、この機能が役立ちます。

たとえば、文書にレターサイズ用の紙を設定したが、レターサイズの用紙を使用できない場合は、別の用紙サイズで文書を印刷できます。

異なる用紙サイズに合わせて文書のサイズを変更するには、以下の手順に従います。

1. **[プリンタのプロパティ]** ダイアログボックスを開きます。
2. **[機能]** タブをクリックします。

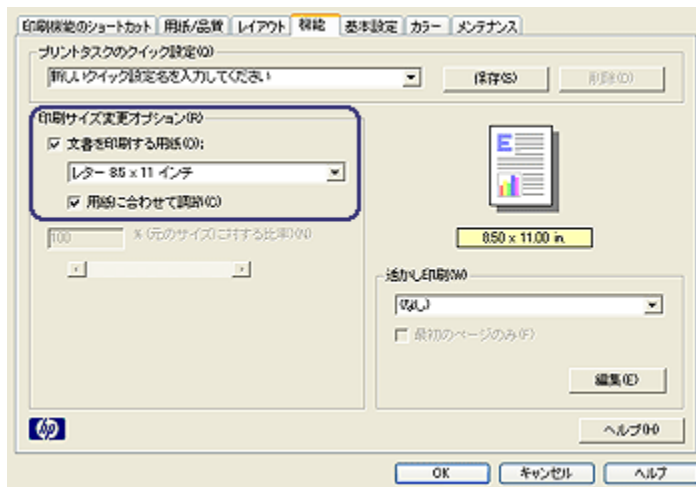

3. **[文書を印刷する用紙]** をクリックして、ドロップダウンリストから印刷する用紙サイズを選択します。

印刷する用紙サイズは、文書が設定された用紙のサイズではなく、文書を印刷する用紙のサイズです。

4. 次のいずれかの手順に従ってください。

目的	操作
文書を拡大または縮小して、印刷する用紙サイズに合わせます。	[用紙に合わせて調節] をクリックします。
文書を元のサイズのまま、選択した用紙サイズに印刷します。	[用紙に合わせて調節] をクリックしないでください。

5. その他に必要な印刷設定を設定し、**[OK]** をクリックします。

テキストとグラフィックの拡大または縮小

この機能を使用すると、用紙サイズを変えずに印刷されるテキストやグラフィックを拡大または縮小できます。

テキストやグラフィックを縮小または拡大するには、以下の手順に従います。

1. **[プリンタのプロパティ]** ダイアログボックスを開きます。
2. **[機能]** タブをクリックします。
3. **[% (元のサイズに対する比率)]** ボックスに、テキストやグラフィックを縮小または拡大する比率を入力します。

比率が 100% の場合は、テキストとグラフィックが実際のサイズであることを意味します。テキストやグラフィックを縮小するには、100 より小さい数値を入力します。テキストやグラフィックを拡大するには、100 より大きい数値を入力します。

4. その他に必要な印刷設定を設定し、**[OK]** をクリックします。

6.3.17 透かし印刷

透かしは、文書の背景として印刷されます。

文書への既存の透かしの適用

文書に既存の透かしを適用するには、以下の手順に従います。

1. **[プリンタのプロパティ]** ダイアログボックスを開きます。
2. **[機能]** タブをクリックします。

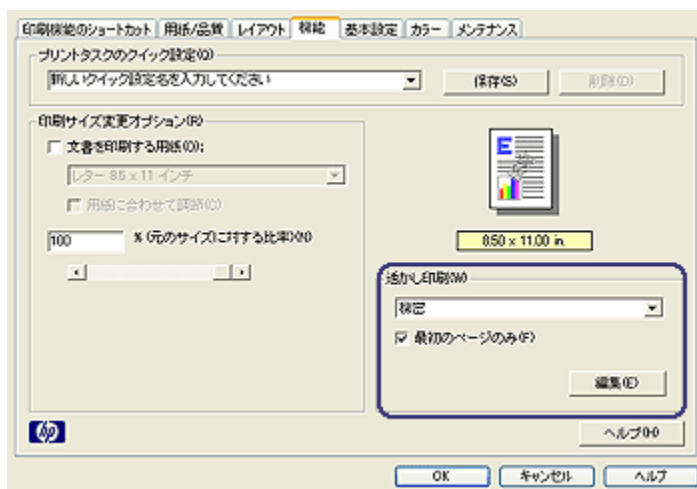

3. **[透かし印刷]** ドロップダウンリストから透かしを選択します。
リストに表示される透かしを使用しない場合は、**新しい透かしを作成**します。
4. 次のいずれかから選択してください。
 - 最初のページだけに透かしを印刷する場合は、**[最初のページのみ]**をオンにします。
 - 印刷するページすべてに透かしを印刷する場合は、**[最初のページのみ]**をオフにします。
5. 使用する用紙タイプの印刷方法に従って文書を印刷します。

透かしの作成または変更

透かしを作成または印刷するには、以下の手順に従います。

1. **[プリンタのプロパティ]** ダイアログボックスを開きます。
2. **[機能]** タブをクリックします。
3. **[編集]** ボタンをクリックします。

[透かし印刷の詳細] ダイアログボックスが表示されます。

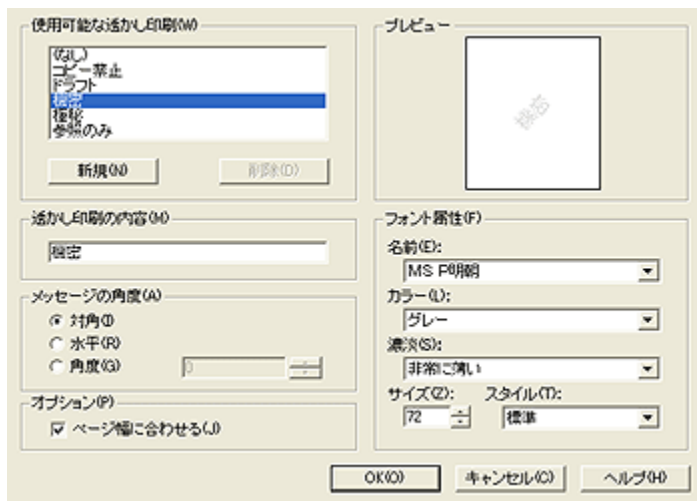

4. 次のいずれかから選択してください。
 - **[新規]** ボタンをクリックします。
 - 変更する既存の透かしを選択します。
5. 透かし印刷の内容、内容の角度、およびフォント属性を入力します。
6. 透かし印刷の詳細を設定したら、 **[OK]** をクリックします。

透かしの適用方法については、 [文書への既存の透かしの適用手順](#)に従ってください。

[プリンタのプロパティ] ダイアログボックスの機能については、 **[ヘルプ]** を参照してください。

6.3.18 フチ無しブローシャの印刷

光沢ブローシャ用紙にフチ無しブローシャを印刷できます。

フチ無し写真の印刷手順については、「 **フチ無し写真**」ページを参照してください。

注意事項

- フチ無し文書を **インクバックアップモード**で印刷しないでください。プリンタには、常に2つのプリントカートリッジを取り付けておきます。
- ソフトウェアアプリケーションでファイルを開いて、イメージサイズを割り当てます。イメージサイズが、イメージを印刷する用紙サイズに対応していることを確認してください。

印刷

フチ無し文書を印刷するには、以下の手順に従います。

1. 印刷するファイルを開きます。
2. [プリンタのプロパティ] ダイアログボックスを開きます。
3. [用紙/品質] タブをクリックします。

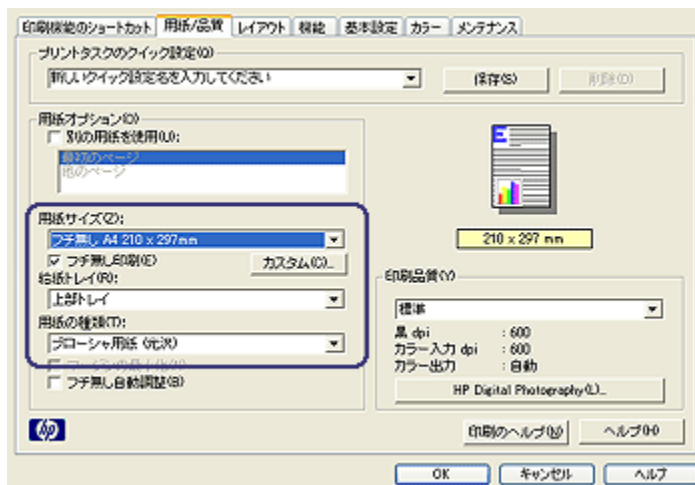

4. [用紙サイズ] ドロップダウンリストで、いずれかのフチ無し用紙サイズを選択します。用紙サイズが給紙トレイにセットされている用紙サイズと一致しているかを確認します。
5. [フチ無し印刷] チェックボックスが選択されているかを確認します。
6. [用紙の種類] ドロップダウンリストで光沢ブローシャ用紙をクリックします。
[自動] を選択しないでください。
7. その他に必要な印刷設定を設定し、 [OK] をクリックします。

6.3.19 最初のページを別の用紙で印刷する (HP Deskjet 6540-50 series)



250 枚普通紙トレイアクセサリをプリンタに取り付けている場合は、250 枚普通紙トレイアクセサリを使用して、別の用紙で最初のページを印刷する手順に従ってください。

用紙をセットする

1. 2 ページ目以降のための用紙を 給紙トレイ にセットします。

特定の用紙タイプをセットする手順については、「さまざまな文書の印刷」ページに移動し、適切な文書の種類を選択します。

2. 最初のページに使用する用紙を給紙トレイの用紙の束の一番上にセットします。

印刷

別の用紙で最初のページを印刷するには、以下の手順に従ってください。

1. [プリンタのプロパティ] ダイアログボックスを開きます。
2. [用紙/品質] タブをクリックします。
3. [別の用紙を使用] チェックボックスを選択します。
4. [最初のページ] をクリックします。

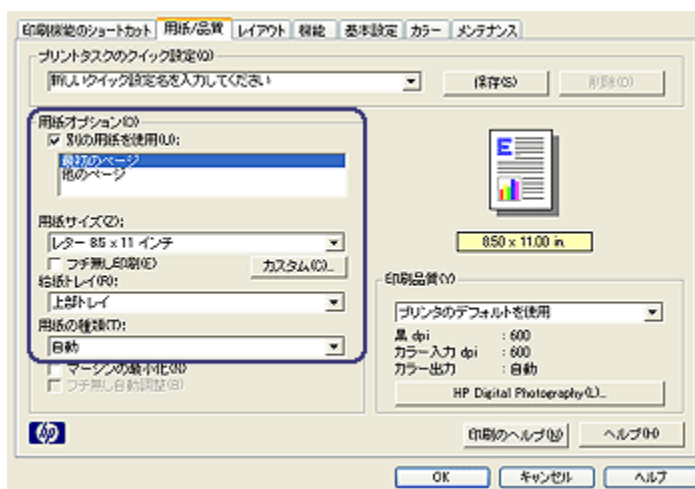

5. 最初のページの用紙の種類およびサイズを選択します。
6. [給紙トレイ] ボックスで [上部トレイ] をクリックします。
7. [他のページ] をクリックします。

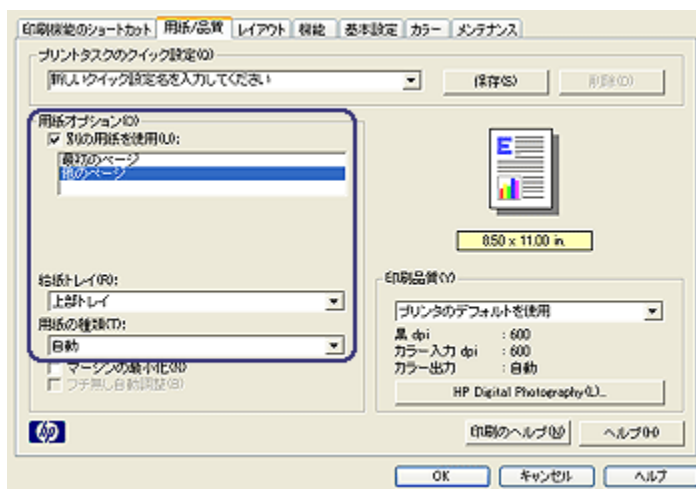

8. [給紙トレイ] ボックスで [上部トレイ] をクリックします。
9. [用紙の種類] ドロップダウンリストで適切な用紙の種類を選択します。
10. その他に必要な印刷設定を設定し、[OK] をクリックします。

注： 文書を逆順で印刷しないでください。

6.3.20 ユーザー定義用紙サイズの設定

特殊な用紙サイズに印刷するには、[ユーザー定義用紙サイズ] ダイアログボックスを使用します。

注： [ユーザー定義用紙サイズ] ダイアログボックスを使用して、フチ無し panorama の用紙サイズを作成します。プリンタは、フチ無し文書を 101 x 152 mm (4x6 インチ) から 210 x 594 mm (8.5 x 23.4 インチ) までの用紙サイズに印刷できます。

ユーザー定義用紙サイズの設定

ユーザー定義用紙サイズを定義するには、以下の手順に従います。

1. [プリンタのプロパティ] ダイアログボックスを開きます。
2. [用紙/品質] タブをクリックします。
3. [カスタム] ボタンをクリックします。

[ユーザー定義用紙サイズ] ダイアログボックスが表示されます。



4. **[名前]** ドロップダウンリストでユーザー定義用紙サイズの名前をクリックします。

注：フチ無しパノラマのユーザー定義用紙サイズを作成するには、**[カスタムサイズ、フチ無しパノラマ写真]**のユーザー定義用紙サイズ名をクリックします。

5. **[幅]** および **[長さ]** ボックスに用紙の寸法を入力します。
各ボックスの下に最小および最大の用紙の寸法が表示されます。
6. 単位に **[インチ]** または **[mm]** をクリックします。
7. **[保存]** をクリックしてユーザー定義用紙サイズを保存します。
8. **[OK]** をクリックして、**[ユーザー定義用紙サイズ]** ダイアログボックスを閉じます。

6.3.21 用紙トレイの選択 (HP Deskjet 6540-50 series)

用紙トレイには、次の3種類があります。



給紙トレイ 250 枚普通紙 用紙トレイ (小) 付き
トレイアクセサリ 自動両面印刷アクセサリ

用紙トレイを選択するには、以下の手順に従います。

1. **[プリンタのプロパティ]** ダイアログボックスを開きます。
2. **[印刷機能のショートカット]** タブまたは **[用紙/品質]** タブをクリックします。
3. 適切なドロップダウンリストを探します。

タブ	ドロップダウンリスト
印刷機能のショートカット	用紙トレイ
用紙/品質	給紙トレイ

その他に必要な印刷設定を設定し、**[OK]** をクリックします。

4. ドロップダウンリストで、次のオプションからいずれかを選択します。
 - **[上部トレイ]**: 給紙トレイのメディアに印刷します。
 - **[下部トレイ]**: 250 枚普通紙トレイアクセサリのメディアに印刷します。
 - **[上部、下部の順]**: 給紙トレイのメディアに印刷します。給紙トレイにメディアがセットされていない場合、250 枚普通紙トレイアクセサリのメディアに印刷します。
 - **[下部、上部の順]**: 250 枚普通紙トレイアクセサリのメディアに印刷します。250 枚普通紙トレイアクセサリにメディアがセットされていない場合、給紙トレイのメディアに印刷します。
 - **[後部トレイ]**: 用紙トレイ (小) 付き自動両面印刷アクセサリのメディアに印刷します。このオプションはアクセサリがプリンタに取り付けられている場合のみ表示されます。

6.4 プリンタソフトウェア

以下のソフトウェア機能の使用方法について確認します。

- **[プリンタのプロパティ]** ダイアログボックスを使用して印刷オプションを選択します。
- **[印刷機能のショートカット]** を使用して印刷設定を即座に指定します。
- **[ヘルプ]** を使用して使用可能な印刷オプションについて確認します。
- **[デバイスのステータス]** ウィンドウには、便利な情報が表示されます。

6.4.1 [プリンタのプロパティ] ダイアログボックス

プリンタは、お使いのコンピュータにインストールされているソフトウェアによって制御されます。プリンタドライバとして知られるプリンタソフトウェアを使用して、文書の印刷設定を変更します。

印刷設定を変更するには、**[プリンタのプロパティ]** ダイアログボックスを開きます。

[プリンタの設定] ダイアログボックス

[プリンタのプロパティ] ダイアログボックスは、**[プリンタの設定]** ダイアログボックスとも呼ばれます。

[プリンタのプロパティ]ダイアログボックスを開く

[プリンタのプロパティ]ダイアログボックスを開くには、以下の手順に従います。

1. 印刷するファイルを開きます。
2. [ファイル]、[印刷]の順にクリックして、[プロパティ]または[設定]を選択します。

[プリンタのプロパティ]ダイアログボックスが表示されます。

ヘルプ

[ヘルプ]を使用して、[プリンタのプロパティ]ダイアログボックスの機能について確認します。

6.4.2 [ヘルプ]の使用

使用可能な印刷オプションについて確認するには、[ヘルプ]を使用します。

1. 詳細を表示する機能の上にカーソルを移動します。
2. マウスの右ボタンをクリックします。

[ヘルプ]ボックスが表示されます。

3. [ヘルプ]ボックスにカーソルを合わせ、マウスの左ボタンをクリックします。
機能が説明が表示されます。



6.4.3 [デバイスのステータス] ウィンドウ

プリンタがファイルを印刷するたびに [デバイスのステータス] ウィンドウが表示されます。

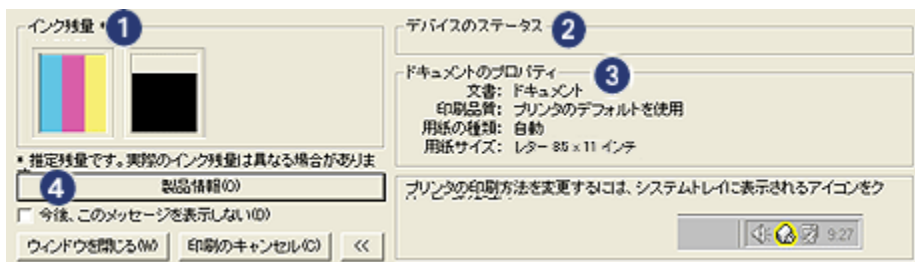

[デバイスのステータス] ウィンドウには、以下の項目が表示されます。

1. **[インク残量]**: 各プリントカートリッジのおおよそのインク残量。
2. **[デバイスのステータス]**: プリンタのステータス。たとえば、「スプール中」や「印刷中」などです。
3. **[ドキュメントのプロパティ]**: 現在の印刷ジョブに関する情報。
 - **[文書]**: 現在印刷中の文書の名前。
 - **[印刷品質]**: 使用している印刷品質設定。
 - **[用紙の種類]**: 使用している用紙の種類。
 - **[用紙サイズ]**: 使用している用紙のサイズ。
4. **[製品情報]**: プリンタのサプライ品やアクセサリを注文できる HP Web サイトへのリンク

印刷するたびに [デバイスのステータス] ウィンドウを表示しないようにするには、**[今後、このメッセージを表示しない]** チェックボックスを選択します。

印刷ジョブをキャンセルするには、**[印刷のキャンセル]** をクリックします。

[デバイスのステータス] ウィンドウを閉じるには、**[ウィンドウを閉じる]** をクリックします。

7 印刷 (HP Deskjet 6520 series)



- 写真の印刷
- さまざまな文書の印刷
- 印刷のヒント
- プリントソフトウェア

7.1 写真の印刷 (HP Deskjet 6520 series)

印刷する写真の種類を以下から選択します。

フチ無し写真



フチ無し写真 (小) フチ無し写真 L 判 フチ無し写真 (パノラマ)

写真



写真 (小)

写真 L 判

写真 (パノラマ)

写真の品質向上

プリンタの **写真印刷機能**を使用した写真の品質向上について

7.1.1 グレーフォトプリントカートリッジ

グレーフォトプリントカートリッジは、カラープリントカートリッジとともに使用して、高品質の白黒写真を印刷します。



グレーフォトカートリッジがプリンタに含まれていない場合は、別途お買い求めいただけます。

グレーフォトプリントカートリッジの取り付け

グレーフォトプリントカートリッジを取り付けるには、プリンタから黒プリントカートリッジを取り外し、プリントカートリッジホルダの右側にグレーフォトプリントカートリッジを取り付けます。

詳細については、「[プリントカートリッジの取り付け](#)」ページを参照してください。

グレーフォトプリントカートリッジの使用

グレーフォトプリントカートリッジを使用するには、[白黒写真の印刷手順](#)に従ってください。

グレーフォトプリントカートリッジの保管

プリントカートリッジの状態を良好に保つには、[プリントカートリッジ保管の注意事項](#)に従ってください。

7.1.2 白黒写真の印刷

プリンタで以下のことを行うことができます。

- [白黒写真の印刷](#)
- [カラー写真の白黒印刷](#)

最高品質の白黒写真を得るには、[グレーフォトプリントカートリッジ](#)および[カラープリントカートリッジ](#)をプリンタに取り付けます。

白黒写真の印刷

既に白黒の写真を印刷する場合は、印刷する **写真の種類とサイズ** の手順に従ってください。

カラー写真の白黒印刷

カラー写真を白黒で印刷するには、以下の手順に従ってください。

1. **[プリンタのプロパティ]** ダイアログボックスを開きます。
2. **[カラー]** タブをクリックします。

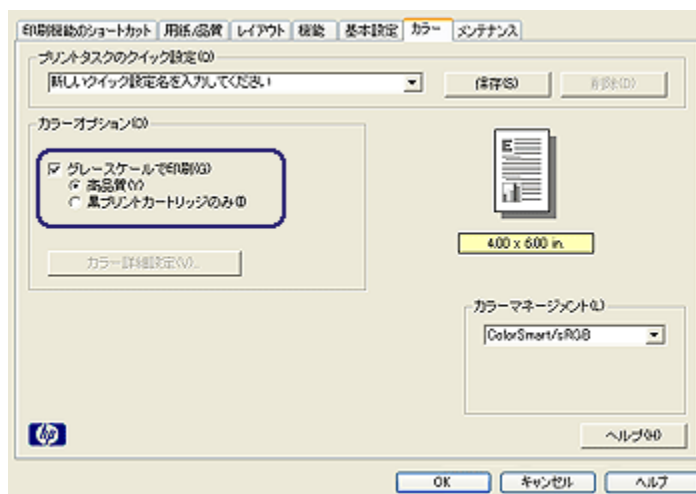

3. **[グレースケールで印刷]** チェックボックスをオンにします。
4. **[高品質]** オプションをクリックします。
5. その他に必要な印刷設定を設定し、 **[OK]** をクリックします。

7.1.3 フチ無し写真 (小) (HP Deskjet 6520 series)

注意事項

- 高品質で印刷するには、カラープリントカートリッジとあわせて、**フォトプリントカートリッジ**を使用します。
- 最大限の耐光性を得るには、**プレミアムプラスフォト用紙**を使用し、プリンタに**フォトカートリッジ**を取り付けます。
- 写真印刷機能の使用方法については、「**写真の品質向上**」ページを参照してください。
- **エブリデイフォト用紙 (半光沢)**を使用すると、写真を印刷する際のコストやインクを節約できます。

- 使用するフォト用紙が平坦になっていることを確認します。フォト用紙が丸まるのを防ぐ方法については、[フォト用紙の保管方法を参照してください](#)。
- 給紙トレイの容量を超えないでください (最高 25 枚)。

印刷の準備

1. プリンタの電源がオンになっていることを確認します。
2. 排紙トレイを上げ、次に給紙トレイからすべての用紙を取り除きます。
3. 用紙幅ガイドを幅広く左に移動し、次に用紙長ガイドを引き出します。
4. フォト用紙が丸まっていないかを確認します。

フォト用紙が平坦になっていない場合は、[フォト用紙の保管方法を参照してください](#)。

5. フォト用紙を印刷面を下にして給紙トレイにセットします。切り取りラベル付きフォト用紙を使用している場合は、切り取りラベルがプリンタの反対側を向いていることを確認します。

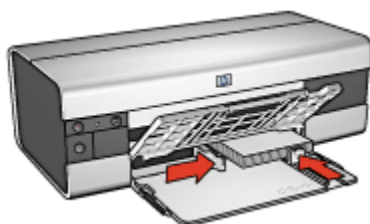

6. 用紙ガイドを用紙の端にぴったりとそろえます。

印刷

注記: お使いのアプリケーションにフォトプリント機能がある場合は、アプリケーションの説明に従ってください。この機能がない場合は、以下の手順に従います。

1. [\[プリンタのプロパティ\]](#) ダイアログボックスを開きます。
2. [\[印刷機能のショートカット\]](#) タブで、文書の種類として [\[フチ無し写真印刷\]](#) をクリックして、以下のオプションを選択します。
 - [\[印刷品質\]](#): [\[きれい\]](#)、[\[高画質\]](#)、または [\[最大 dpi\]](#)
 - [\[用紙サイズ\]](#): 適切なフチ無しフォト用紙のサイズ
 - [\[用紙の種類\]](#): 適切なフォト用紙の種類
 - [\[印刷の向き\]](#): [\[縦\]](#) または [\[横\]](#)
3. 以下のオプションを必要に応じて設定します。
 - [HP Digital Photography オプション](#)

- カラー詳細設定
- カラーマネージメント
- グレースケールの品質

4. その他に必要な印刷設定を設定し、[OK] をクリックします。

[ヘルプ] を使用して、[プリンタのプロパティ] ダイアログボックスの機能について確認します。

7.1.4 フチ無し写真 L 判 (HP Deskjet 6520 series)

注意事項

- 高品質で印刷するには、カラープリントカートリッジとあわせて、**フォトプリントカートリッジ**を使用します。
- 最大限の耐光性を得るには、**プレミアムプラスフォト用紙**を使用し、プリンタにフォトカートリッジを取り付けます。
- 写真印刷機能の使用方法については、「**写真の品質向上**」ページを参照してください。
- **エブリデイフォト用紙 (半光沢)** を使用すると、写真を印刷する際のコストやインクを節約できます。
- 使用するフォト用紙が平坦になっていることを確認します。フォト用紙が丸まるのを防ぐ方法については、**フォト用紙の保管方法**を参照してください。
- 給紙トレイの容量を超えないでください (最高 25 枚)。

印刷の準備

1. プリンタの電源がオンになっていることを確認します。
2. 排紙トレイを上げ、次に給紙トレイからすべての用紙を取り除きます。
3. 用紙幅ガイドを幅広く左に移動し、次に用紙長ガイドを引き出します。
4. フォト用紙が丸まっていないかを確認します。
フォト用紙が平坦になっていない場合は、**フォト用紙の保管方法**を参照してください。
5. フォト用紙を印刷面を下にして給紙トレイにセットします。



6. 用紙ガイドを用紙の端にぴったりとそろえます。
7. 排紙トレイを下げます。

印刷

注記: お使いのアプリケーションにフォトプリント機能がある場合は、アプリケーションの説明に従ってください。この機能がない場合は、以下の手順に従います。

1. **[プリンタのプロパティ]** ダイアログボックスを開きます。
2. **[印刷機能のショートカット]** タブで、文書の種類として **[フチ無し写真印刷]** をクリックして、以下のオプションを選択します。
 - **[印刷品質]:** **[きれい]**、**[高画質]**、または **[最大 dpi]**
 - **[用紙サイズ]:** 適切なフチ無しフォト用紙のサイズ
 - **[用紙の種類]:** 適切なフォト用紙の種類
 - **[印刷の向き]:** **[縦]** または **[横]**
3. 以下のオプションを必要に応じて設定します。
 - **HP Digital Photography オプション**
 - **カラー詳細設定**
 - **カラーマネージメント**
 - **グレースケールの品質**
4. その他に必要な印刷設定を設定し、**[OK]** をクリックします。

[ヘルプ] を使用して、**[プリンタのプロパティ]** ダイアログボックスの機能について確認します。

7.1.5 フチ無しパノラマ写真 (HP Deskjet 6520 series)

注意事項

- 高品質で印刷するには、カラープリントカートリッジとあわせて、**フォトプリントカートリッジ**を使用します。
- 最大限の耐光性を得るには、**プレミアムプラス**フォト用紙を使用し、プリンタに**フォトカートリッジ**を取り付けます。
- 写真印刷機能の使用方法については、「**写真の品質向上**」ページを参照してください。
- **エブリデイ**フォト用紙 (**半光沢**) を使用すると、写真を印刷する際のコストやインクを節約できます。
- 使用するフォト用紙が平坦になっていることを確認します。フォト用紙が丸まるのを防ぐ方法については、**フォト用紙の保管方法**を参照してください。

- ・ 給紙トレイの容量を超えないでください (最高 25 枚)。

印刷の準備

1. プリンタの電源がオンになっていることを確認します。
2. 排紙トレイを上げ、次に給紙トレイからすべての用紙を取り除きます。
3. 用紙幅ガイドを幅広く左に移動し、次に用紙長ガイドを引き出します。
4. フォト用紙が丸まっていないかを確認します。
フォト用紙が平坦になっていない場合は、[フォト用紙の保管方法を参照して](#)ください。
5. フォト用紙を印刷面を下にして給紙トレイにセットします。

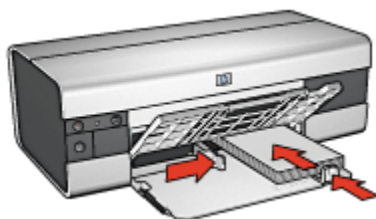

6. 用紙ガイドを用紙の端にぴったりとそろえます。

注記: パノラマサイズの内紙は給紙トレイの端からはみ出す場合があります。このような用紙を印刷する場合、用紙幅ガイドを移動して、用紙の端にぴったりとそろえます。

7. 排紙トレイを下げます。

印刷

注記: お使いのアプリケーションにフォトプリント機能がある場合は、アプリケーションの説明に従ってください。この機能がない場合は、以下の手順に従います。

1. **[プリンタのプロパティ]** ダイアログボックスを開きます。
2. **[印刷機能のショートカット]** タブで、文書の種類として **[フチ無し写真印刷]** をクリックして、以下のオプションを選択します。
 - ・ **[印刷品質]:** **[きれい]**、**[高画質]**、または **[最大 dpi]**
 - ・ **[用紙サイズ]:** 適切なパノラマフォト用紙のサイズ
 - ・ **[用紙の種類]:** 適切なフォト用紙の種類
 - ・ **[印刷の向き]:** **[縦]** または **[横]**
3. 以下のオプションを必要に応じて設定します。

- HP Digital Photography オプション
- カラー詳細設定
- カラーマネージメント
- グレースケールの品質

4. その他に必要な印刷設定を設定し、**[OK]** をクリックします。

[ヘルプ] を使用して、**[プリンタのプロパティ]** ダイアログボックスの機能について確認します。

7.1.6 写真 (小) (HP Deskjet 6520 series)

注意事項

- 高品質で印刷するには、カラープリントカートリッジとあわせて、**フォトプリントカートリッジ**を使用します。
- 最大限の耐光性を得るには、プレミアムプラスフォト用紙を使用し、プリンタにフォトカートリッジを取り付けます。
- 写真印刷機能の使用方法については、「**写真の品質向上**」ページを参照してください。
- **エブリデイフォト用紙 (半光沢)** を使用すると、写真を印刷する際のコストやインクを節約できます。
- 使用するフォト用紙が平坦になっていることを確認します。フォト用紙が丸まるのを防ぐ方法については、**フォト用紙の保管方法**を参照してください。
- 給紙トレイの容量を超えないでください (最高 25 枚)。

印刷の準備

1. プリンタの電源がオンになっていることを確認します。
2. 排紙トレイを上げ、次に給紙トレイからすべての用紙を取り除きます。
3. 用紙幅ガイドを幅広く左に移動し、次に用紙長ガイドを引き出します。
4. フォト用紙が丸まっていないかを確認します。
フォト用紙が平坦になっていない場合は、**フォト用紙の保管方法**を参照してください。
5. フォト用紙を印刷面を下にして給紙トレイにセットします。切り取りラベル付きフォト用紙を使用している場合は、切り取りラベルがプリンタの反対側を向いていることを確認します。

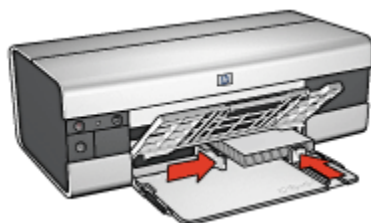

6. 用紙ガイドを用紙の端にぴったりとそろえます。

印刷

注記: お使いのアプリケーションにフォトプリント機能がある場合は、アプリケーションの説明に従ってください。この機能がない場合は、以下の手順に従います。

1. **[プリンタのプロパティ]** ダイアログボックスを開きます。
2. **[印刷機能のショートカット]** タブで、文書の種類として **[写真印刷]** をクリックして、以下のオプションを選択します。
 - **[印刷品質]:** **[きれい]**、**[高画質]**、または **[最大 dpi]**
 - **[用紙サイズ]:** 適切なフォト用紙のサイズ
 - **[用紙の種類]:** 適切なフォト用紙の種類
 - **[印刷の向き]:** **[縦]** または **[横]**
3. 以下のオプションを必要に応じて設定します。
 - **HP Digital Photography オプション**
 - **カラー詳細設定**
 - **カラーマネージメント**
 - **グレースケールの品質**
4. その他に必要な印刷設定を設定し、**[OK]** をクリックします。

[ヘルプ] を使用して、**[プリンタのプロパティ]** ダイアログボックスの機能について確認します。

7.1.7 写真 L 判 (HP Deskjet 6520 series)

注意事項

- 高品質で印刷するには、カラープリントカートリッジとあわせて、**フォトプリントカートリッジ**を使用します。
- 最大限の耐光性を得るには、プレミアムプラスフォト用紙を使用し、プリンタにフォトカートリッジを取り付けます。

- 写真印刷機能の使用方法については、「[写真の品質向上](#)」ページを参照してください。
- [エブリデイフォト用紙 \(半光沢\)](#) を使用すると、写真を印刷する際のコストやインクを節約できます。
- 使用するフォト用紙が平坦になっていることを確認します。フォト用紙が丸まるのを防ぐ方法については、[フォト用紙の保管方法](#)を参照してください。
- 給紙トレイの容量を超えないでください(最高 25 枚)。

印刷の準備

1. プリンタの電源がオンになっていることを確認します。
2. 排紙トレイを上げ、次に給紙トレイからすべての用紙を取り除きます。
3. 用紙幅ガイドを幅広く左に移動し、次に用紙長ガイドを引き出します。
4. フォト用紙が丸まっていないかを確認します。
フォト用紙が平坦になっていない場合は、[フォト用紙の保管方法](#)を参照してください。
5. フォト用紙を印刷面を下にして給紙トレイにセットします。



6. 用紙ガイドを用紙の端にぴったりとそろえます。
7. 排紙トレイを下げます。

印刷

注記: お使いのアプリケーションにフォトプリント機能がある場合は、アプリケーションの説明に従ってください。この機能がない場合は、以下の手順に従います。

1. [\[プリンタのプロパティ\]](#) ダイアログボックスを開きます。
2. [\[印刷機能のショートカット\]](#) タブで、文書の種類として [\[写真印刷\]](#) をクリックして、以下のオプションを選択します。
 - [\[印刷品質\]](#): [\[きれい\]](#)、[\[高画質\]](#)、または [\[最大 dpi\]](#)
 - [\[用紙サイズ\]](#): 適切なフォト用紙のサイズ
 - [\[用紙の種類\]](#): 適切なフォト用紙の種類

- **[印刷の向き]: [縦] または [横]**
3. 以下のオプションを必要に応じて設定します。
 - HP Digital Photography オプション
 - カラー詳細設定
 - カラーマネージメント
 - グレースケールの品質
 4. その他に必要な印刷設定を設定し、**[OK]** をクリックします。

[ヘルプ] を使用して、**[プリンタのプロパティ]** ダイアログボックスの機能について確認します。

7.1.8 パノラマ写真 (HP Deskjet 6520 series)

注意事項

- 高品質で印刷するには、カラープリントカートリッジとあわせて、**フォトプリントカートリッジ**を使用します。
- 最大限の耐光性を得るには、**プレミアムプラスフォト用紙**を使用し、プリンタに**フォトカートリッジ**を取り付けます。
- 写真印刷機能の使用方法については、「**写真の品質向上**」ページを参照してください。
- **エブリデイフォト用紙 (半光沢)** を使用すると、写真を印刷する際のコストやインクを節約できます。
- 使用する**フォト用紙**が平坦になっていることを確認します。フォト用紙が丸まるのを防ぐ方法については、**フォト用紙の保管方法**を参照してください。
- 給紙トレイの容量を超えないでください (最高 25 枚)。

印刷の準備

1. プリンタの電源がオンになっていることを確認します。
2. 排紙トレイを上げ、次に給紙トレイからすべての用紙を取り除きます。
3. 用紙幅ガイドを幅広く左に移動し、次に用紙長ガイドを引き出します。
4. フォト用紙が丸まっていないかを確認します。
フォト用紙が平坦になっていない場合は、**フォト用紙の保管方法**を参照してください。
5. フォト用紙を印刷面を下にして給紙トレイにセットします。

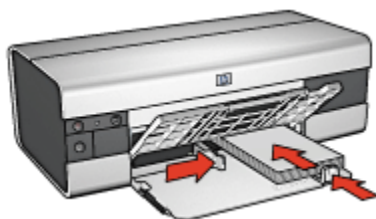

6. 用紙ガイドを用紙の端にぴったりとそろえます。

注記: パノラマサイズ用の紙は給紙トレイの端からはみ出す場合があります。このような用紙を印刷する場合、用紙幅ガイドを移動して、用紙の端にぴったりとそろえます。

7. 排紙トレイを下げます。

印刷

注記: お使いのアプリケーションにフォトプリント機能がある場合は、アプリケーションの説明に従ってください。この機能がない場合は、以下の手順に従います。

1. **[プリンタのプロパティ]** ダイアログボックスを開きます。
2. **[印刷機能のショートカット]** タブで、文書の種類として **[写真印刷]** をクリックして、以下のオプションを選択します。
 - **[印刷品質]:** **[きれい]**、**[高画質]**、または **[最大 dpi]**
 - **[用紙サイズ]:** 適切なフォト用紙のサイズ
 - **[用紙の種類]:** 適切なフォト用紙の種類
 - **[印刷の向き]:** **[縦]** または **[横]**
3. 以下のオプションを必要に応じて設定します。
 - **HP Digital Photography オプション**
 - **カラー詳細設定**
 - **カラーマネージメント**
 - **グレースケールの品質**
4. その他に必要な印刷設定を設定し、**[OK]** をクリックします。

[ヘルプ] を使用して、**[プリンタのプロパティ]** ダイアログボックスの機能について確認します。

7.2 さまざまな文書の印刷 (HP Deskjet 6520 series)



電子メール



レター



文書



封筒



ハガキ



ブローシャ



グリーティングカード



OHP フィルム



ラベル紙



インデックスカード



見開き



ポスター



バナー



アイロン
プリント紙

印刷のヒント

以下の印刷のヒントを使用すると、費用と労力を最小限に抑え、印刷結果の品質を最大限に高めることができます。

プリンタソフトウェア

[プリンタソフトウェアについての詳細](#)

7.2.1 電子メール (HP Deskjet 6520 series)

注意事項

給紙トレイの容量を超えないでください (最高 150 枚)。

印刷の準備

1. プリンタの電源がオンになっていることを確認します。
2. 排紙トレイを上げます。
3. 用紙幅ガイドを幅広く左に移動し、次に用紙長ガイドをトレイの端まで引き出します。
4. 普通紙を給紙トレイにセットし、プリンタの奥まで押し入れます。



5. 用紙ガイドを用紙の端にぴったりとそろえます。
6. 排紙トレイを下げ、次に伸縮排紙トレイを引き出します。

印刷

1. **[プリンタのプロパティ]** ダイアログボックスを開きます。
2. **[印刷機能のショートカット]** タブで **[通常印刷]** または **[高速/エコノミー印刷]** をクリックし、次に以下の印刷設定を指定します。
 - **[用紙サイズ]**:適切な用紙サイズ
 - **[用紙の種類]**: **[自動]** または **[普通紙]**
3. 以下の印刷設定を要望に応じて選択します。
 - 印刷品質
 - 用紙トレイ
 - グレースケール印刷
4. その他に必要な印刷設定を設定し、**[OK]** をクリックします。

[ヘルプ] を使用して、**[プリンタのプロパティ]** ダイアログボックスの機能について確認します。

7.2.2 レター (HP Deskjet 6520 series)

注意事項

- レターに **透かし** を追加する方法を確認します。
- 封筒に印刷する方法については、「**封筒**」ページを参照してください。
- 給紙トレイの容量を超えないでください (最高 150 枚)。

印刷の準備

1. プリンタの電源がオンになっていることを確認します。
2. 排紙トレイを上げます。
3. 用紙幅ガイドを幅広く左に移動し、次に用紙長ガイドをトレイの端まで引き出します。
4. 普通紙を給紙トレイにセットし、プリンタの奥まで押し入れます。

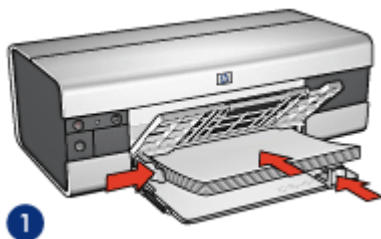

1. レターまたは A4 用紙



2. リーガル用紙

注記: レターヘッドを使用している場合は、レターヘッドをプリンタの内部方向に向けて、印刷面が下向きになっていることを確認してください。

5. 用紙ガイドを用紙の端にぴったりとそろえます。
6. 排紙トレイを下げ、次に伸縮排紙トレイを引き出します。

印刷

1. **[プリンタのプロパティ]** ダイアログボックスを開きます。
 2. **[印刷機能のショートカット]** タブで **[プレゼンテーション印刷]** または **[通常印刷]** をクリックし、次に以下の印刷設定を指定します。
 - **[用紙サイズ]**: 適切な用紙サイズ
 - **[用紙の種類]**: **[自動]** または **[普通紙]**
 3. 以下の印刷設定を必要に応じて選択します。
 - **印刷品質**
 - **用紙トレイ**
 4. その他に必要な印刷設定を設定し、**[OK]** をクリックします。
- [ヘルプ]** を使用して、**[プリンタのプロパティ]** ダイアログボックスの機能について確認します。

7.2.3 文書 (HP Deskjet 6520 series)

注意事項

- 文書に **透かし** を追加する方法を確認します。
- **別の用紙に最初のページ** を印刷する方法を確認します。
- **両面印刷** で用紙を節約します。
- 文書のドラフトには、**高速/エコノミー** 印刷を使用します。
- 給紙トレイの容量を超えないでください (最高 150 枚)。

印刷の準備

1. プリンタの電源がオンになっていることを確認します。
2. 排紙トレイを上げます。
3. 用紙幅ガイドを幅広く左に移動し、次に用紙長ガイドをトレイの端まで引き出します。
4. 普通紙を給紙トレイにセットし、プリンタの奥まで押し入れます。
5. 用紙ガイドを用紙の端にぴったりとそろえます。

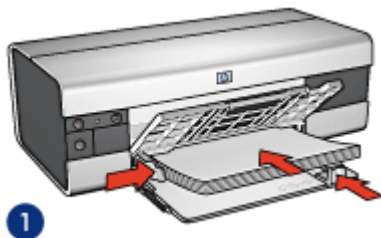

1. レターまたは A4 用紙



2. リーガル用紙

6. 排紙トレイを下げ、次に伸縮排紙トレイを引き出します。

印刷

1. **[プリンタのプロパティ]** ダイアログボックスを開きます。
2. **[印刷機能のショートカット]** タブで **[通常印刷]** または **[プレゼンテーション印刷]** をクリックし、次に以下の印刷設定を指定します。
 - **[用紙サイズ]**: 適切な用紙サイズ
 - **[用紙の種類]**: **[自動]** または **[普通紙]**
3. 以下の印刷設定を必要に応じて選択します。
 - **印刷品質**

- 用紙トレイ
- 両面印刷

4. その他に必要な印刷設定を設定し、[OK] をクリックします。

[ヘルプ] を使用して、[プリンタのプロパティ] ダイアログボックスの機能について確認します。

7.2.4 封筒 (HP Deskjet 6520 series)

注意事項

- 以下のような封筒は使用しないでください。
 - 留め具や窓付きの封筒
 - 分厚く、規格外で端に丸みのある封筒
 - 光沢仕上げや立体加工の封筒
 - しわになっていたり、破れている封筒
- 給紙トレイに入れる前に、封筒の束の端をそろえてください。
- 給紙トレイの容量を超えないでください (最高 20 枚)。

印刷の準備

1. プリンタの電源がオンになっていることを確認します。
2. 排紙トレイを上げ、次に給紙トレイからすべての用紙を取り除きます。
3. 用紙幅ガイドを幅広く左に移動し、次に用紙長ガイドを引き出します。
4. 封筒を印刷面を下向き、ふたの部分を左にして、給紙トレイの右側にセットします。封筒の束をプリンタの奥まで押し入れます。



5. 用紙ガイドを封筒の端にぴったりとそろえます。
6. 排紙トレイを下げます。

印刷

1. [プリンタのプロパティ] ダイアログボックスを開きます。
2. [用紙/品質] タブをクリックし、以下の印刷設定を選択します。

- [用紙サイズ]:適切な封筒サイズ
- [用紙の種類]: [自動] または [普通紙]

3. その他に必要な印刷設定を設定し、[OK] をクリックします。

[ヘルプ] を使用して、[プリンタのプロパティ] ダイアログボックスの機能について確認します。

7.2.5 ハガキ (HP Deskjet 6520 series)



オプションの用紙トレイ (小) 付き自動両面印刷アクセサリをプリンタに取り付けている場合は、用紙トレイ (小) 付き自動両面印刷アクセサリを使用してハガキを印刷する手順に従ってください。

注意事項

- プリンタの用紙サイズの仕様に合ったカードおよびメディアのみをご使用ください。仕様については、プリンタに付属の『リファレンスガイド』を参照してください。
- 給紙トレイの容量を超えないでください (最高 60 枚)。

印刷の準備

1. プリンタの電源がオンになっていることを確認します。
2. 排紙トレイを上げ、次に給紙トレイからすべての用紙を取り除きます。
3. 用紙幅ガイドを幅広く左に移動し、次に用紙長ガイドを引き出します。
4. ハガキを印刷面を下にし、短辺をプリンタ側にして、給紙トレイの右側にセットします。カードをプリンタの奥まで押し入れます。

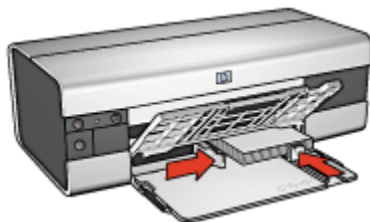

5. 用紙ガイドをカードの端にぴったりとそろえます。
6. 排紙トレイを下げます。

印刷

1. **[プリンタのプロパティ]** ダイアログボックスを開きます。
2. **[印刷機能のショートカット]** タブで **[ハガキ印刷]** をクリックし、次に以下の印刷設定を指定します。

- **[用紙サイズ]**:適切な用紙サイズ

注記: フチ無しハガキを印刷するには、フチ無し用の紙サイズを選択します。

- **[用紙の種類]**:適切な種類のハガキ
- **[用紙トレイ]**: [上部トレイ]
- **[両面印刷]**: 適切な両面オプション

3. その他に必要な印刷設定を設定し、**[OK]** をクリックします。

[ヘルプ] を使用して、**[プリンタのプロパティ]** ダイアログボックスの機能について確認します。

7.2.6 ブローシャ (HP Deskjet 6520 series)

注意事項

- フチ無しブローシャの印刷方法を確認します。
- 最高の印刷品質を得るには、HP のブローシャ&フライヤ用紙をご使用ください。
- 給紙トレイの容量を超えないでください (最高 25 枚)。

印刷の準備

1. プリンタの電源がオンになっているかを確認します。
2. 排紙トレイを上げます。
3. 用紙幅ガイドを幅広く左に移動し、次に用紙長ガイドをトレイの端まで引き出します。
4. ブローシャ用紙を給紙トレイにセットし、プリンタの奥まで押し入れます。



5. 用紙ガイドを用紙の端にぴったりとそろえます。
6. 排紙トレイを下げ、次に伸縮排紙トレイを引き出します。

印刷

1. [\[プリンタのプロパティ\]](#) ダイアログボックスを開きます。
2. [\[印刷機能のショートカット\]](#) タブで [\[プレゼンテーション印刷\]](#) をクリックし、次に以下の印刷設定を指定します。
 - [\[用紙サイズ\]](#):適切な用紙サイズ
 - [\[用紙の種類\]](#): [\[自動\]](#) または適切なブローシャ用紙タイプ
3. 以下の印刷設定を必要に応じて選択します。
 - [印刷品質](#)
 - [グレースケール印刷](#)
 - [両面印刷](#)
4. その他に必要な印刷設定を設定し、[\[OK\]](#) をクリックします。

[\[ヘルプ\]](#) を使用して、[\[プリンタのプロパティ\]](#) ダイアログボックスの機能について確認します。

7.2.7 グリーティングカード (HP Deskjet 6520 series)

注意事項

- 折りたたまれているカードは、開いてから給紙トレイにセットします。
- 最高の印刷品質を得るには、グリーティングカード用紙をご使用ください。
- 給紙トレイの容量を超えないでください (最高 30 枚)。

印刷の準備

1. プリンタの電源がオンになっていることを確認します。
2. 排紙トレイを上げ、次に給紙トレイからすべての用紙を取り除きます。
3. 用紙幅ガイドを幅広く左に移動し、次に用紙長ガイドを引き出します。
4. グリーティングカードが互にくっつかないように端をパラパラとめくり、カードの端をそろえます。
5. グリーティングカードを印刷面を下向きにして、給紙トレイにセットします。カードをプリンタの奥まで押し入れます。
6. 用紙ガイドを用紙の端にぴったりとそろえます。



7. 排紙トレイを下げ、次に伸縮排紙トレイを引き出します。

印刷

注記: お使いのアプリケーションにグリーティングカードの印刷機能がある場合は、アプリケーションの説明に従ってください。この機能がない場合は、以下の手順に従います。

1. **[プリンタのプロパティ]** ダイアログボックスを開きます。
2. **[用紙/品質]** タブをクリックし、以下の印刷設定を指定します。
 - **[用紙サイズ]**:適切なカードサイズ
 - **[給紙トレイ]**: **[上部トレイ]**
 - **[用紙の種類]**:適切なカードサイズ
3. その他に必要な印刷設定を設定し、**[OK]** をクリックします。

[ヘルプ] を使用して、**[プリンタのプロパティ]** ダイアログボックスの機能について確認します。

7.2.8 OHP フィルム (HP Deskjet 6520 series)

注意事項

- 最高の印刷品質を得るには、プレミアム OHP フィルムをご使用ください。
- 給紙トレイの容量を超えないでください (最高 30 枚)。

印刷の準備

1. プリンタの電源がオンになっていることを確認します。
2. 排紙トレイを上げ、給紙トレイからすべての用紙を取り除きます。
3. 用紙幅ガイドを幅広く左に移動し、次に用紙長ガイドを引き出します。
4. 給紙トレイに OHP フィルムをセットします。その際、印刷面を下にして、粘着テープを上向きにしてプリンタに向けます。



5. 粘着テープが互にくっつかないように、OHP フィルムを注意深くプリンタに押し入れます。
6. 用紙ガイドを移動して、OHP フィルムの端にぴったりとそろえます。
7. 排紙トレイを下げ、次に伸縮排紙トレイを引き出します。

印刷

1. **[プリンタのプロパティ]** ダイアログボックスを開きます。
2. **[用紙/品質]** タブで、**[プレゼンテーション印刷]** をクリックし、以下の印刷設定を指定します。
 - **[用紙サイズ]**:適切な用紙サイズ
 - **[用紙の種類]**:自動または適切な OHP フィルム
 - **[用紙トレイ]**:**[上部トレイ]**
3. 以下の印刷設定を必要に応じて選択します。
 - **印刷品質**
 - **グレースケール印刷**
4. その他に必要な印刷設定を設定し、**[OK]** をクリックします。

[ヘルプ] を使用して、**[プリンタのプロパティ]** ダイアログボックスの機能について確認します。

7.2.9 ラベル紙 (HP Deskjet 6520 series)

注意事項

- インクジェットプリンタ専用のラベル紙のみをご使用ください。
- 使いかけのラベル紙は使用しないでください。
- ラベル紙の表面がべとついていないこと、しわがないこと、台紙からはがれかけていないことを確認してください。
- 給紙トレイの容量を超えないでください (最高 30 枚、A4 またはレターサイズのみ)。

印刷の準備

1. プリンタの電源がオンになっていることを確認します。
2. 排紙トレイを上げ、次に給紙トレイからすべての用紙を取り除きます。
3. 用紙幅ガイドを幅広く左に移動し、次に用紙長ガイドを引き出します。
4. ラベル紙のシートが互にくっつかないように、端をパラパラとめくってから、ラベル紙の端をそろえます。
5. ラベル紙の印刷面を下向きにして、給紙トレイにセットします。用紙をプリンタの奥まで押し入れます。

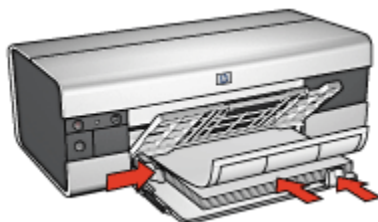

6. 用紙ガイドを移動して、用紙の端にぴったりとそろえます。
7. 排紙トレイを下げ、次に伸縮排紙トレイを引き出します。

印刷

注記: お使いのアプリケーションにラベル紙の印刷機能がある場合は、アプリケーションの説明に従ってください。この機能がない場合は、以下の手順に従います。

1. **[プリンタのプロパティ]** ダイアログボックスを開きます。
2. **[印刷機能のショートカット]** タブで **[通常印刷]** をクリックし、次に以下の印刷設定を指定します。
 - **[用紙サイズ]**: 適切な用紙サイズ
 - **[用紙の種類]**: **[自動]** または **[普通紙]**
 - **[用紙トレイ]**: **[上部トレイ]**
3. 以下の印刷設定を要望に応じて選択します。
 - **印刷品質**
 - **グレースケール印刷**
4. 印刷設定を選択したら **[OK]** をクリックします。

[ヘルプ] を使用して、**[プリンタのプロパティ]** ダイアログボックスの機能について確認します。

7.2.10 インデックスカードおよびその他の小さなメディアの印刷 (HP Deskjet 6520 series)

注意事項

- プリンタの用紙サイズの仕様に合ったカードおよびメディアのみをご使用ください。仕様については、プリンタに付属の『リファレンスガイド』を参照してください。
- 給紙トレイの容量を超えないでください (最高 60 枚)。

印刷の準備

1. プリンタの電源がオンになっていることを確認します。
2. 排紙トレイを上げ、給紙トレイからすべての用紙を取り除きます。
3. 用紙幅ガイドを幅広く左に移動し、次に用紙長ガイドを引き出します。
4. ハガキを印刷面を下にし、短辺をプリンタ側にして、給紙トレイの右側にセットします。カードをプリンタの奥まで押し入れます。

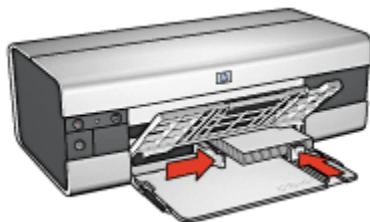

5. 用紙ガイドをカードの端にぴったりとそろえます。
6. 排紙トレイを下げます。

印刷

1. [プリンタのプロパティ] ダイアログボックスを開きます。
2. [用紙/品質] タブをクリックし、以下の印刷設定を指定します。
 - [用紙サイズ]: 適切な用紙サイズ
 - [用紙の種類]: 適切な用紙の種類
 - [給紙トレイ]: [上部トレイ]
3. その他に必要な印刷設定を設定し、[OK] をクリックします。

[ヘルプ] を使用して、[プリンタのプロパティ] ダイアログボックスの機能について確認します。

7.2.11 見開き (HP Deskjet 6520 series)

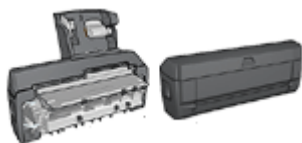

オプションの両面印刷アクセサリがプリンタに取り付けられている場合は、見出しを自動的に印刷する手順に従います。

ページを見開き状に折りたたんだときに印刷順序が正しくなるよう、文書のページを自動的に配置して、サイズを変更します。

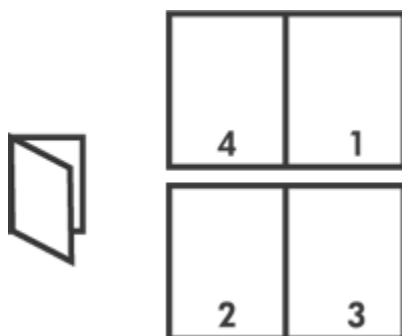

注意事項

給紙トレイの容量を超えないでください (最高 150 枚)。

印刷の準備

1. プリンタの電源がオンになっていることを確認します。
2. 排紙トレイを上げます。
3. 用紙幅ガイドを幅広く左に移動し、次に用紙長ガイドをトレイの端まで引き出します。
4. 普通紙を給紙トレイにセットし、プリンタの奥まで押し入れます。



5. 用紙ガイドを用紙の端にぴったりとそろえます。
6. 排紙トレイを下げ、次に伸縮排紙トレイを引き出します。

印刷

1. **[プリンタのプロパティ]** ダイアログボックスを開きます。
2. **[印刷機能のショートカット]** タブを選択し、次にドロップダウンリストの **[両面印刷]** をクリックします。
3. **[両面印刷]** ドロップダウンリストで、以下の綴じオプションのいずれかをクリックします。
 - **[左綴じ]**
 - **[右綴じ]**
4. その他に必要な印刷設定を設定し、 **[OK]** をクリックします。
5. 指示が表示されたら、用紙を次の図のように給紙トレイにセットし直します。

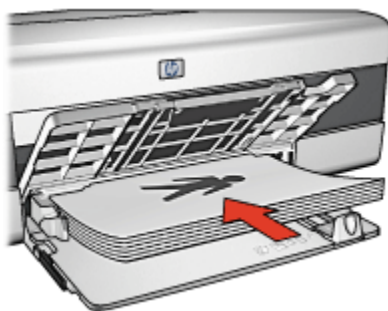

6. **[継続]** をクリックして、見開きの印刷を完了します。

[ヘルプ] を使用して、 **[プリンタのプロパティ]** ダイアログボックスの機能について確認します。

7.2.12 ポスター (HP Deskjet 6520 series)

注意事項

- ポスターの各部を印刷した後に、各用紙の端を切り取ってテープで貼り合わせます。



- 給紙トレイの容量を超えないでください (最高 150 枚)。

印刷の準備

- プリンタの電源がオンになっていることを確認します。
- 排紙トレイを上げます。
- 用紙幅ガイドを幅広く左に移動し、次に用紙長ガイドをトレイの端まで引き出します。
- 普通紙を給紙トレイにセットし、プリンタの奥まで押し入れます。



- 用紙ガイドを用紙の端にぴったりとそろえます。
- 排紙トレイを下げ、次に伸縮排紙トレイを引き出します。

印刷

- [プリンタのプロパティ] ダイアログボックスを開きます。
- [用紙/品質] タブをクリックし、以下の印刷設定を指定します。
 - [用紙サイズ]: 適切なサイズ

- [給紙トレイ]: [上部トレイ]
 - [用紙の種類]: [自動] または [普通紙]
3. [レイアウト] タブをクリックし、以下の印刷設定を指定します。
 - [ポスター印刷]: 2x2、4枚、3x3、9枚、4x4、16枚、または5x5、25枚
 4. [基本設定] タブをクリックし、以下の印刷設定を指定します。
 - [印刷の向き]: 適切な印刷の向き
 5. その他に必要な印刷設定を設定し、[OK] をクリックします。

[ヘルプ] を使用して、[プリンタのプロパティ] ダイアログボックスの機能について確認します。

7.2.13 バナー (HP Deskjet 6520 series)

注意事項

- 最高の印刷品質を得るためには、HP バナー用紙をご使用ください。
- トレイに用紙をセットする前にバナー用紙から穴のあいた部分を取り除きます。

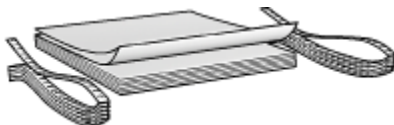

- 給紙トレイの容量を超えないでください (最高 20 枚)。

印刷の準備

1. プリンタの電源がオンになっていることを確認します。
2. 排紙トレイを上げ、次に給紙トレイからすべての用紙を取り除きます。
3. 用紙幅ガイドを幅広く左に移動し、次に用紙長ガイドを引き出します。
4. トレイにバナー用紙をセットすると、切り取られた先端が用紙の束の上になり、プリンタの方向を指しています。

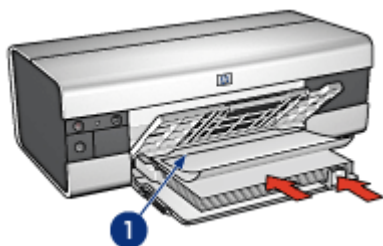

1. 切り取られた先端

5. 用紙幅ガイドを用紙の端にぴったりとそろえます。
6. 排紙トレイを下げます。
伸縮排紙トレイストッパーを広げないでください。

印刷

1. **[プリンタのプロパティ]** ダイアログボックスを開きます。
2. **[用紙/品質]** タブをクリックし、次に以下の印刷設定を指定します。
 - **[用紙サイズ]:** [レター] または [A4]
 - **[給紙トレイ]:** [上部トレイ]
 - **[用紙の種類]:** [HP パナー用紙]
3. その他に必要な印刷設定を設定し、**[OK]** をクリックします。

[ヘルプ] を使用して、**[プリンタのプロパティ]** ダイアログボックスの機能について確認します。

7.2.14 アイロンプリント紙 (HP Deskjet 6520 series)

注意事項

- 高品質で印刷するには、アイロンプリント紙をご使用ください。
- 左右反転で印刷した場合、テキストと画像はコンピュータ画面の表示の左右が反転した状態になります。



- 給紙トレイの容量を超えないでください (最高 20 枚)。

印刷の準備

1. プリンタの電源がオンになっていることを確認します。
2. 排紙トレイを上げます。
3. 用紙幅ガイドを幅広く左に移動し、次に用紙長ガイドをトレイの端まで引き出します。
4. アイロンプリント紙の印刷面を下向きにして、給紙トレイにセットします。
5. 用紙をプリンタの奥まで押し入れます。
6. 用紙ガイドを用紙の端にぴったりとそろえます。



7. 排紙トレイを下げ、次に伸縮排紙トレイを引き出します。

印刷

注記: お使いのアプリケーションにアイロンプリント機能がある場合は、アプリケーションの説明に従ってください。この機能がない場合は、以下の手順に従います。アイロンプリント紙の種類によっては、左右反転で印刷する必要はありません。

1. **[プリンタのプロパティ]** ダイアログボックスを開きます。
2. **[用紙/品質]** タブをクリックし、以下の印刷設定を指定します。
 - **[用紙サイズ]**: 適切な用紙サイズ
 - **[給紙トレイ]**: **[上部トレイ]**
 - **[用紙の種類]**: **[アイロンプリント紙]**
 - **[印刷品質]**: **[きれい]** または **[高画質]**
3. **[基本設定]** タブをクリックし、以下の印刷設定を指定します。
 - **[印刷の向き]**: **[左右反転]** (お使いの用紙に必要な場合)
4. その他に必要な印刷設定を設定し、**[OK]** をクリックします。

[ヘルプ] を使用して、**[プリンタのプロパティ]** ダイアログボックスの機能について確認します。

7.3 印刷のヒント (HP Deskjet 6520 series)

時間とコストの節約

- [印刷機能のショートカット] タブを使用します。
- 頻繁に印刷する文書には、**プリントタスクのクイック設定**を作成します。
- **250 枚普通紙トレイアクセサリ**を使用して、プリンタに用紙をセットし直す回数を減らします。
- 頻繁に使用するオプションには、**プリンタのデフォルト設定**を設定します。
- **最初のページから印刷**します。
- **部単位で印刷**します。

コストの節約

- **高速印刷/エコノミー印刷**を使用します。
- **手差し**または **自動**で文書の両面に印刷します。
- **1 枚の用紙に複数のページ**を印刷します。
- **エブリデイフォト用紙 (半光沢)**を使用すると、写真を印刷する際のコストやインクを節約できます。

印刷結果の品質向上

- 印刷前に文書を **プレビュー**します。
- 適切な **用紙の種類**を選択します。
- 適切な **印刷品質**を選択します。
- 必要に応じて文書の **サイズを変更**します。
- **透かし**を追加します。
- **フチ無しプロージャ**を印刷します。
- 文書の最初のページを **異なる種類の用紙**に印刷します。
- **ユーザー定義用紙サイズ**に印刷します。

7.3.1 手差し両面印刷 (HP Deskjet 6520 series)

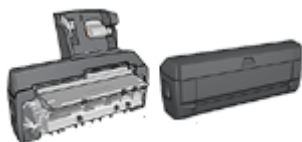

オプションの両面印刷アクセサリがプリンタに取り付けられている場合は、**自動両面印刷の手順**に従います。

綴じタイプ

両面文書の印刷に使用する綴じタイプを選択し、以下の手順に従って文書を綴じます。

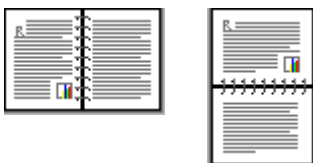

ブック形式 タブレット形式

注：ブック形式が一般的です。

ブック形式

両面文書をブック形式で印刷するには、以下の手順に従います。

1. [プリンタのプロパティ] ダイアログボックスを開きます。
2. [印刷機能のショートカット] タブを選択し、次にドロップダウンリストの [両面印刷] を選択します。



3. [両面印刷] ドロップダウンリストで [手差し] をクリックします。
4. その他に必要な印刷設定を設定し、 [OK] をクリックします。
奇数ページが最初に印刷されます。

5. 奇数ページの印刷が完了すると、印刷済みの面を上にして用紙をセットし直します。

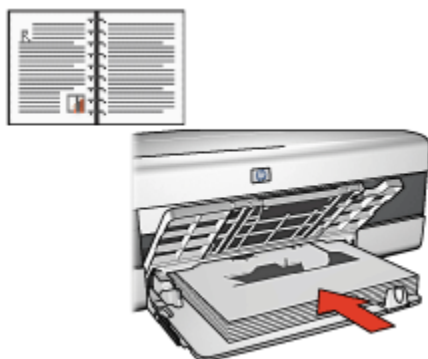

6. **[継続]** をクリックして偶数ページを印刷します。

タブレット形式

両面文書をタブレット形式で印刷するには、以下の手順に従います。

1. **[プリンタのプロパティ]** ダイアログボックスを開きます。
2. **[レイアウト]** タブをクリックします。

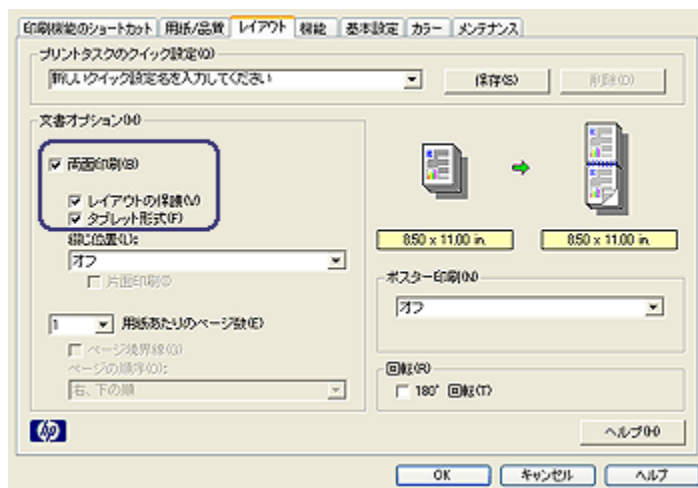

3. **[両面印刷]** チェックボックスをオンにします。
4. **[レイアウトの保護]** チェックボックスをオンにします。
5. **[タブレット形式]** チェックボックスをオンにします。

6. その他に必要な印刷設定を設定し、**[OK]** をクリックします。

奇数ページが最初に印刷されます。

7. 奇数ページの印刷が完了すると、文書の印刷の向きに従って、印刷済みの面を上にして用紙をセットし直します。

- 縦



- 横



8. **[継続]** をクリックして偶数ページを印刷します。

7.3.2 印刷品質の選択 (HP Deskjet 6520 series)

印刷品質を選択するには、以下の手順に従います。

1. **[プリンタのプロパティ]** ダイアログボックスを開きます。
2. **[印刷機能のショートカット]** タブまたは **[用紙/品質]** タブをクリックします。
3. **[印刷品質]** ドロップダウンリストで、次のオプションからいずれかを選択します。

注： **[印刷機能のショートカット]** タブで選択できる印刷品質のオプションは、印刷する文書のタイプによって異なります。

- **[プリンタのデフォルトを使用]**: [きれい] モードで印刷します。
- **[はやい (最速)]**: 最高の印刷速度で印刷できます。
- **[はやい (標準)]**: [きれい] より速く、[はやい (最速)] より高い品質で印刷できます。

- **[きれい]**:品質と速度のバランスが最適です。この設定は、ほとんどの文書の印刷に適しています。
- **[高画質]**:高い品質で印刷できます。
- **[最大 dpi]**:最高の品質で印刷できますが、[高画質] よりも時間がかかり、多くのディスク容量を必要とします。

7.3.3 最初のページを別の用紙で印刷する (HP Deskjet 6520 series)



250 枚普通紙トレイアクセサリをプリンタに取り付けている場合は、250 枚普通紙トレイアクセサリを使用して、別の用紙で最初のページを印刷する手順に従ってください。

用紙をセットする

1. 給紙トレイに2ページ目以降のための用紙をセットします。
特定の用紙タイプをセットする手順については、「さまざまな文書の印刷」ページに移動し、適切な文書の種類を選択します。
2. 最初のページに使用する用紙を給紙トレイの用紙の束の一番上にセットします。

印刷

別の用紙で最初のページを印刷するには、以下の手順に従ってください。

1. **[プリンタのプロパティ]** ダイアログボックスを開きます。
2. **[用紙/品質]** タブをクリックします。
3. **[別の用紙を使用]** チェックボックスを選択します。
4. **[最初のページ]** をクリックします。

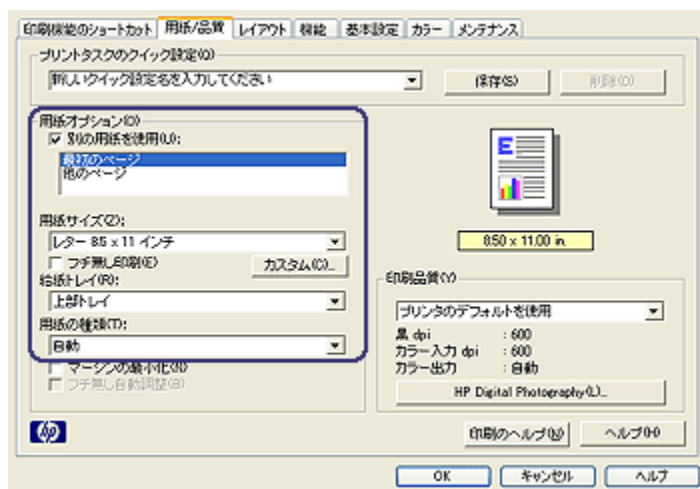

5. 最初のページの用紙の種類およびサイズを選択します。
6. [給紙トレイ] ボックスで [上部トレイ] をクリックします。
7. [他のページ] をクリックします。

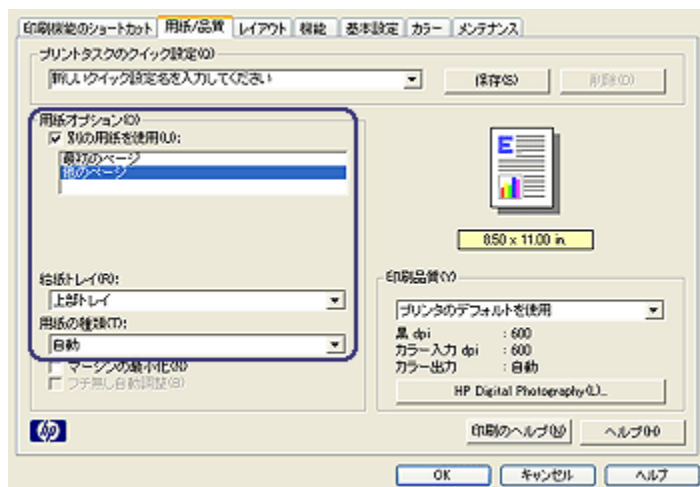

8. [給紙トレイ] ボックスで [上部トレイ] をクリックします。
9. [用紙の種類] ドロップダウンリストで適切な用紙の種類を選択します。
10. その他に必要な印刷設定を設定し、 [OK] をクリックします。

注： 文書を逆順で印刷しないでください。

7.3.4 用紙トレイの選択 (HP Deskjet 6520 series)

用紙トレイには、次の 3 種類があります。



給紙トレイ 250 枚普通紙 用紙トレイ (小) 付き
トレイアクセサリ 自動両面印刷アクセサリ

用紙トレイを選択するには、以下の手順に従います。

1. [プリンタのプロパティ] ダイアログボックスを開きます。
2. [印刷機能のショートカット] タブまたは [用紙/品質] タブをクリックします。
3. 適切なドロップダウンリストを探します。

タブ	ドロップダウンリスト
印刷機能のショートカット	用紙トレイ
用紙/品質	給紙トレイ

その他に必要な印刷設定を設定し、[OK] をクリックします。

4. ドロップダウンリストで、次のオプションからいずれかを選択します。
 - [上部トレイ]: 給紙トレイのメディアに印刷します。
 - [下部トレイ]: 250 枚普通紙トレイアクセサリのメディアに印刷します。
 - [上部、下部の順]: 給紙トレイのメディアに印刷します。給紙トレイにメディアがセットされていない場合、250 枚普通紙トレイアクセサリのメディアに印刷します。
 - [下部、上部の順]: 250 枚普通紙トレイアクセサリのメディアに印刷します。250 枚普通紙トレイアクセサリにメディアがセットされていない場合、給紙トレイのメディアに印刷します。
 - [後部トレイ]: 用紙トレイ (小) 付き自動両面印刷アクセサリのメディアに印刷します。このオプションはアクセサリがプリンタに取り付けられている場合にのみ表示されます。

8 メンテナンス

- 自動オフ
- プリントカートリッジの取り付け
- プリントカートリッジの調整
- カラーの調整
- プリントカートリッジの自動クリーニング
- プリントカートリッジの手動クリーニング
- テストページの印刷
- 予想インク残量の表示
- 皮膚や洋服についてのインクの除去
- プリントカートリッジのメンテナンス
- プリンタ本体のメンテナンス
- プリンタのツールボックス

8.1 自動オフ

プリンタが 30 分間アイドルになった後に省エネルギーモードにするには、自動オフ機能を使用します。電源ボタンを押して、プリンタの電源をオンにします。

自動オフ機能を有効にするには、以下の手順に従います。

1. プリンタの [ツールボックス] を開きます。
2. [設定] タブをクリックします。
3. [自動オフ機能を有効にする] チェックボックスをオンにします。
4. プリンタの [ツールボックス] を閉じます。

8.2 プリントカートリッジの取り付け

プリントカートリッジ

プリントカートリッジの組み合わせ

大抵の文書を印刷するには、カラープリントカートリッジと黒プリントカートリッジを使用します。写真を印刷するには、カラープリントカートリッジホルダと合わせて フォトプリントカートリッジまたは グレーフォトプリントカートリッジのいずれかを使用できます。

常に、プリントカートリッジホルダの 左側にカラープリントカートリッジを取り付けるようにしてください。

プリントカートリッジホルダの右側には、黒プリントカートリッジ、フォトプリントカートリッジ、またはグレーフォトプリントカートリッジを取り付けます。

選択番号

交換用のプリントカートリッジをお買い求めになる前に、プリンタに付属の『リファレンスガイド』で選択番号を確認してください。

選択番号は、使用済みプリントカートリッジで確認することもできます。



インクバックアップモード

プリントカートリッジを1つだけ取り付けた状態で、プリンタを動作させることができます。詳細については、「[インクバックアップモード](#)」ページを参照してください。

取り付け方法

プリントカートリッジを取り付けるには、以下の手順に従います。

1. プリンタの電源がオンになっていることを確認します。
2. 給紙トレイにレターサイズまたは A4 サイズの普通紙の束をセットします。
3. プリンタのカバーを開けます。
4. プリントカートリッジホルダがアイドル状態になり、音がしなくなるまで待ち、プリントカートリッジのラッチを持ち上げて開きます。

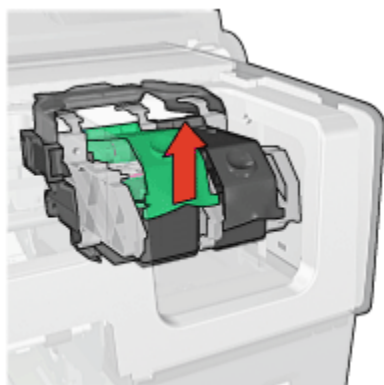

5. プリントカートリッジをプリントカートリッジホルダから取り出します。

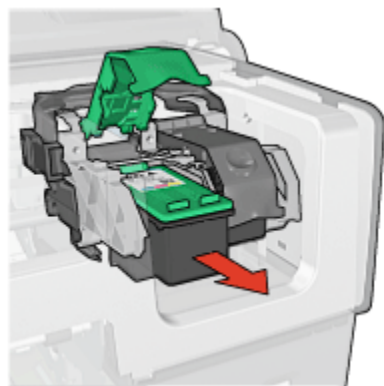

6. 新しいプリントカートリッジをパッケージから取り出して、ピンク色のビニールテープを注意してはがします。



1. ピンク色のテープのみをはがします。

-  注意：プリントカートリッジのインクノズルや銅製の電極部分には手を触れないでください。インク詰まり、損傷、電気の接触不良の原因となります。銅版の部分をはがさないでください。この部分はプリントカートリッジが動作するために必要な部分です。



1. 銅版の部分には触れないでください。
7. 銅版を下にして、プリンタに向けてプリントカートリッジを持ちます。以下のようにプリントカートリッジをホルダに差し込みます。

注記: プrintカートリッジを取り付けたら、プリントカートリッジの銅製の電極部分がプリントカートリッジホルダの背面に触れているか確認します。

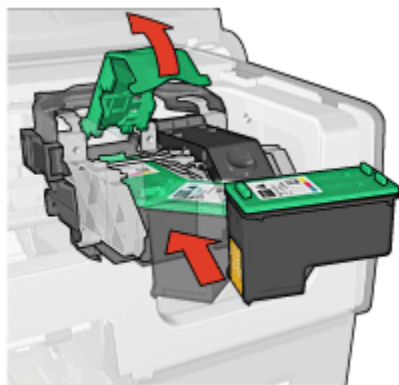

8. パチンという音がするまで、プリントカートリッジのラッチを押し下げます。

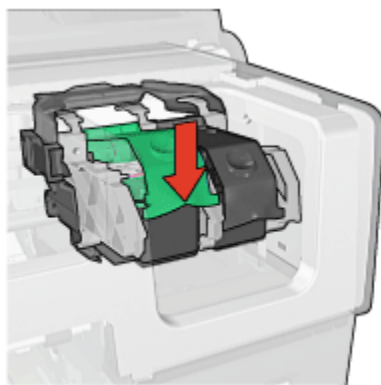

9. プリンタのカバーを閉じます。

自動的に調整ページが印刷されます。

プリントカートリッジの保管方法については、「[プリントカートリッジの保管](#)」ページを参照してください。

使用済みプリントカートリッジのリサイクル方法については、「[プリントカートリッジの再生](#)」ページを参照してください。



警告： 新品および使用済みのプリントカートリッジは、お子様の手の届かないところへ保管してください。

8.3 プリントカートリッジの調整

プリンタは、新しいプリントカートリッジが取り付けられると自動的にプリントカートリッジを調節します。また、最高の印刷品質が得られるように、別の機会にプリントカートリッジを調節することもできます。

プリントカートリッジを調整するには、

1. 給紙トレイに A4 または普通紙をセットします。
2. プリンタの [ツールボックス] を開きます。
3. [プリンタの調整] をクリックします。
4. [調整] をクリックして画面上の指示に従います。

8.4 カラーの調整

カラー調整は、[フォトプリントカートリッジ](#)および[カラープリントカートリッジ](#)を使用して印刷した写真の色が一貫して適切に見えない場合にのみ実行します。

カラー調整を実行する前に、プリントカートリッジの調整を行い、次に写真を再印刷します。色が依然として適切でない場合は、再びカラー調整を実行します。

カラーを調整するには、

1. 給紙トレイに A4 または普通紙をセットします。
2. プリンタに **フォトプリントカートリッジ**および**カラープリントカートリッジ**が取り付けられていることを確認します。
3. プリンタの **[ツールボックス]**を開きます。
4. **[カラー調整]**をクリックします。
5. **[位置調整]**をクリックして画面上の指示に従います。

8.5 プリントカートリッジの自動クリーニング

印刷されたページの行や点が抜けたり、インクがかすれるときは、プリントカートリッジが **[インク不足]**か、クリーニングが必要な可能性があります。

プリントカートリッジのインクが不足していない場合は、以下の手順に従って、プリントカートリッジを自動的にクリーニングします。

1. プリンタの **[ツールボックス]**を開きます。
2. **[プリントカートリッジのクリーニング]**をクリックします。
3. **[クリーニング]**をクリックして画面上の指示に従います。

クリーニング後も印刷されない点や線がある場合は、プリントカートリッジを交換してください。



注意： 不必要なクリーニングは行わないでください。不必要なクリーニングを行うとインクが無駄になり、またプリントカートリッジの寿命も短くなります。

8.6 プリントカートリッジの手動クリーニング

プリンタをほこりの多い環境で使用すると、プリントカートリッジの接触部分に細かいほこりがたまります。

クリーニングに必要なもの

プリントカートリッジのクリーニングには以下のものがが必要です。

- 蒸留水 (水道水にはプリントカートリッジに損傷を与える可能性がある汚染物質が含まれている場合があります)
- 綿棒、またはプリントカートリッジに糸くずのつかない柔らかい布

クリーニングの際は **インクが手や洋服につかないように**注意してください。

クリーニングの準備

1. 電源ボタンを押してプリンタの電源をオンにし、プリンタのカバーを開けません。
2. プリントカートリッジを取り外し、ノズルプレート面を上向きにして紙の上に置きます。



1. ノズルプレート



注意：プリントカートリッジを 30 分以上プリンタの外に放置しないでください。

クリーニング手順

1. 綿棒を蒸留水で少し湿らせ、綿棒の余分な水分を絞ります。
2. プリントカートリッジの電極部分を綿棒で拭きます。



注意：プリントカートリッジのインクノズルに手を触れないでください。インク詰まり、損傷、電気の接触不良の原因となります。



1. 銅製の電極部分のみをクリーニングする

綿棒にインクのカスやほこりがつかなくなるまで繰り返します。

3. プリンタにプリントカートリッジを取り付け、プリンタのカバーを閉じます。

8.7 テストページの印刷

テストページを印刷するには、以下の手順に従います。

1. プリンタの [ツールボックス] を開きます。
2. [テスト印刷] をクリックし、画面の指示に従います。

8.8 予想インク残量の表示

プリンタに取り付けられたプリントカートリッジの推定インク残量を表示するには、以下の手順に従ってください。

1. プリンタの [ツールボックス] を開きます。
2. [推定インク残量] タブをクリックします。

8.9 皮膚や洋服についてのインクの除去

皮膚や洋服に付いたインクを取り除くには、以下の手順に従います。

付着面	対処法
皮膚	石鹼で洗います。
白い繊維	塩素系漂白剤と 冷水 で洗います。
色物繊維	アンモニア液と 冷水 で洗います。



注意：インクを繊維から取り除く際は、常に冷水を使用してください。温湯や熱湯で洗うと、繊維にインクが染み込んでしまうことがあります。

8.10 プリントカートリッジのメンテナンス

以下のヒントを参考にして、HP プリントカートリッジのメンテナンスと安定した印刷品質の確保に役立ててください。

- すべてのインクカートリッジは使用するまで、購入したままの密封パッケージで保管してください。プリントカートリッジは、密封パッケージに入れたまま、使用するまで室温 15 ~ 35°C で保管してください。

- プリントカートリッジをプリンタに取り付ける準備ができるまで、インクノズルを覆っているビニールテープをはがさないでください。プリントカートリッジからはがしたテープをもう一度カートリッジに貼り付けしないでください。テープを再び貼り付けるとプリントカートリッジを損傷する原因となります。

プリントカートリッジの保管

プリントカートリッジをプリンタから取り外したら、プリントカートリッジプロテクタまたはプラスチックの密封容器に保管してください。

プリントカートリッジプロテクタは、フォトプリントカートリッジおよびグレーフォトプリントカートリッジに付属しています。プリントカートリッジをプラスチックの密封容器に保管する場合は、インクノズル面を下にします。ただし、容器に触れないようにしてください。

プリントカートリッジプロテクタへのプリントカートリッジの挿入

プリントカートリッジを少し傾けてプロテクタに差し込み、正しい位置にしっかりとはめます。



プリントカートリッジプロテクタからのプリントカートリッジの取り外し

プロテクタ上部を押し下げて後方に押し、カートリッジをはずします。プロテクタからカートリッジを取り出します。

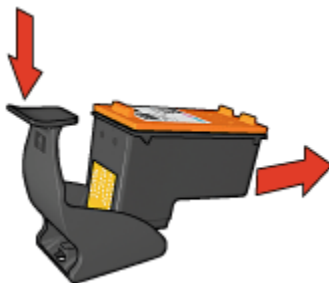

注意：プリントカートリッジを落とさないでください。プリントカートリッジを落とすと損傷する場合があります。

8.11 プリンタ本体のメンテナンス

プリンタはインクを細かい霧状にして紙に吹き付けるため、プリンタケースと周囲の表面にインクの汚れが付きます。プリンタの外側に付いた汚れ、しみ、または乾いたインク (あるいはそれらすべて) を取り除くには、水で湿らせた柔らかい布を使用してください。

プリンタをクリーニングする際は、以下のヒントを考慮してください。

- プリンタの内部はクリーニングしないでください。プリンタの内部を濡らさないでください。
- 家庭用洗剤や中性洗剤は使用しないでください。家庭用洗剤や中性洗剤をプリンタに使用した場合は、水で湿らせた柔らかい布でプリンタの外側の表面を拭いてください。
- プリントカートリッジホルダが移動するために使用するサポートロッドには注油しないでください。ホルダが移動するときには、通常、ノイズが発生します。

8.12 プリンタのツールボックス

プリンタの [ツールボックス] には、プリンタのパフォーマンスを高めるための便利なツールが数多く含まれます。

これらのツールでは、以下のタスクを実行できます。

- [自動オフ機能の設定](#)
- [プリントカートリッジのクリーニング](#)
- [プリントカートリッジの調整](#)
- [カラー調整](#)
- [テストページの印刷](#)
- [予想インク残量の表示](#)

これらのツールを使用するには、[\[プリンタのプロパティ\]](#) ダイアログボックスを開き、[\[メンテナンス\]](#) タブをクリックして [\[このデバイスをメンテナンス\]](#) ボタンをクリックします。

8.13 ボタンとランプ

お使いのプリンタモデルを選択してください。

HP Deskjet 6500 series プリンタ



HP Deskjet 6540-50 series



HP Deskjet 6520 series

9 トラブルシューティング

- 印刷できない
- 紙詰まり
- 用紙の問題
- 印刷品質がよくない
- 文書が正しく印刷されない
- 写真が正しく印刷されない
- バナーが正しく印刷されない
- フチ無し印刷の問題
- エラーメッセージ
- プリンタのランプが点灯または点滅している
- 文書の印刷速度が遅い
- 問題が解決しない場合

9.1 印刷できない

以下の項目を確認します。

- プリンタの電源コードがコンセントに差し込まれている。
- ケーブルが確実に接続されている。
- プリンタの電源がオンになっている。
- プリントカートリッジが正しく取り付けられている。
- 給紙トレイに用紙または他のメディアが正しくセットされている。
- プリンタのカバーを閉じている。
- 後部アクセスドアまたはオプションのデュプレクサを取り付けている。

プリンタのランプを確認する

プリンタのランプはプリンタの状況を表し、潜在的な問題を警告します。

詳細については、「プリンタのランプが点灯または点滅している」を参照してください。

プリンタケーブルの接続をチェックする

プリンタケーブルを USB ハブに接続している場合、印刷の競合が発生することがあります。競合を解消するには、以下の 2 つの方法があります。

- プリンタの USB ケーブルを直接コンピュータに接続します。
- 印刷中は、ハブに接続されている他の USB デバイスを使用しないようにします。

誤った USB ポートに印刷する (HP Deskjet 6540-50 series)

コンピュータが、プリンタの背面 USB ポートおよび **前面 USB ポート** の両方を使用するように設定されている場合は、誤ったポートに印刷している可能性があります。

コンピュータに、USB 前面ポート用と USB 背面ポート用の 2 つのバージョンのプリンタドライバがあります。プリンタの USB 背面ポートに接続し、USB 前面ポートに関連付けられたプリンタドライバを選択すると印刷されません。

[ファイル] から [印刷] をクリックし、[印刷] ダイアログボックスを開きます。[印刷] ダイアログボックスが 2 つのバージョンのプリンタドライバを表示します。印刷するポートに関連付けられたバージョンを選択してください。

それでも印刷できない場合

現在の問題に該当するトピックを以下から選択してください。

- [紙詰まり](#)
- [用紙切れメッセージ](#)
- [用紙が排出される](#)

9.2 紙詰まり

プリンタ前面から紙詰まりを解消しないでください。

紙詰まりを取り除くには、以下の手順に従います。

1. [レジューム] ボタンを押します。
紙詰まりが解消されない場合は、次の手順に進みます。
2. 後部アクセスドアの 2 つのラッチハンドルを押し、ドアを取り外します。

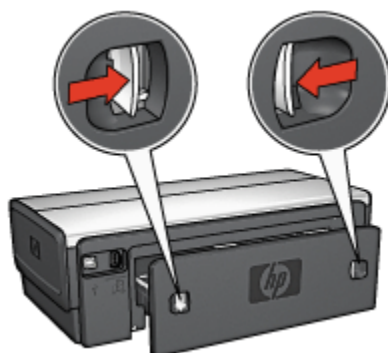

3. プリンタ内部にある用紙をプリンタ後部から引き抜き、取り出します。
ラベルを印刷しているときは、プリンタに送り込まれたラベルシートがはがれていないか確認します。
4. 後部アクセスタアを元に戻します。



5. [レジューム] ボタンを押します。

アクセサリ



両面印刷アクセサリがプリンタに取り付けられている場合、以下の両面印刷アクセサリから紙詰まりを解消する手順に従います。



用紙トレイ付き自動両面印刷アクセサリがプリンタに取り付けられている場合、以下の用紙トレイ (小) 付き両面印刷アクセサリから紙詰まりを解消する手順に従います。

9.3 用紙の問題

一度に複数のシートに印刷される

用紙の重量

用紙の重量が推奨重量に満たないと、一度に複数のシートに印刷される場合があります。推奨重量の用紙を使用してください。用紙の重量の仕様については、プリンタに付属の『リファレンスガイド』を参照してください。

用紙の不適切なセット

用紙が奥までしっかりとセットされていないと、一度に複数のシートに印刷される場合があります。用紙トレイに用紙をセットし直し、用紙がそれ以上奥にいかなくなるまで押し込んでください。

プリンタに異なるタイプの用紙をセットしていると、複数のシートに印刷される場合があります。たとえば、フォト用紙と普通紙をあわせてセットしている場合などです。用紙トレイを空にして、印刷する文書に適したタイプの用紙のみをセットします。

正しく給紙されない

以下の解決方法を試します。

- 用紙トレイのシート数を減らします。
- トレイから用紙を取り出し、用紙をセットし直します。
- 別のタイプの用紙を使用します。

プリンタから用紙が排出される

プリンタから用紙が排出されたら、以下の解決方法を試します。

- 直射日光の当たらない場所にプリンタを移動します。直射日光の当たる場所にプリンタを設置すると、**自動用紙認識機能**に影響が生じる場合があります。
- **自動**以外の用紙タイプを選択します。
- **カラー調整**を行う場合、カラーおよびフォト **プリントカートリッジ**の両方を取り付けます。
- フチ無し文書を印刷する場合に [レジューム] ボタンのランプとプリントカートリッジのランプが点滅している場合は、**フチ無し印刷の注意事項**に従ってください。

その他の用紙の問題

- 紙詰まりの解消については、「**紙詰まり**」ページを参照してください。
- 用紙切れメッセージが表示される場合は、「**エラーメッセージ**」ページを参照してください。

9.4 印刷品質がよくない

写真印刷の品質については、「写真のトラブルシューティング」ページを参照してください。

かすれる、および線が印刷されない

印刷されたページの行や点が抜けたり、インクがかすれるときは、**インク不足**か、またはプリントカートリッジの**クリーニング**が必要な可能性があります。

プリントがかすれる

- どのプリントカートリッジも **インク不足**になっていないことを確認します。
プリントカートリッジがインク不足の場合は、印刷の品質が低下したら **プリントカートリッジを交換**してください。
プリントカートリッジのインクが十分である場合は、**プリントカートリッジをクリーニング**してください。
- 黒プリントカートリッジが取り付けられていることを確認します。
印刷結果で黒テキストと画像がかすれている場合は、**カラープリントカートリッジのみ**を使用している可能性があります。黒の印刷品質を最高にするには、**カラープリントカートリッジと共に黒プリントカートリッジも**取り付けます。
- プrintカートリッジからビニールテープの保護シートがはがされていることを確認します。



1. ビニールテープ

- より高い印刷品質を選択します。

白紙が出力される

- ビニールテープの保護シートがまだプリントカートリッジに付いている可能性があります。プリントカートリッジからビニールテープをはがしたことを確認してください。
- プrintカートリッジがインク切れの可能性があります。一方または両方の空のプリントカートリッジを交換してください。

- プリンタに直射日光が当たっている可能性があります。直射日光が自動用紙認識機能を妨害する場合があります。直射日光の当たらない場所にプリンタを移動します。
- 黒プリントカートリッジのみを取り付けて、フチ無し文書を印刷しようとしている可能性があります。フチ無し文書を印刷する場合は、常にカラープリントカートリッジと別のプリントカートリッジを取り付けます。

ページに印刷されるインクの量が多すぎる、または少なすぎる

インクの量と乾燥時間の調整

1. [プリンタのプロパティ] ダイアログボックスを開きます。
2. [基本設定] タブをクリックします。
3. [詳細設定] ボタンをクリックします。
[詳細設定] ダイアログボックスが表示されます。
4. [インクの量] スライダを [少ない] または [多い] の方に動かします。

注： インクの量を増やす場合は、インクのにじみを避けるために、[乾燥時間] スライダを [長い] の方に動かしてください。

5. [OK] をクリックし、もう一度 [OK] をクリックします。

用紙の種類の選択

1. [プリンタのプロパティ] ダイアログボックスを開きます。
2. [用紙/品質] タブをクリックします。
3. [用紙の種類] フィールドで、適切な用紙の種類を選択します。[自動] を選択しないでください。

9.5 文書が正しく印刷されない

テキストと画像の印刷軸がずれる

印刷結果でテキストと画像の印刷軸がずれている場合は、プリントカートリッジを調整します。

文書が中央からずれて、あるいは斜めに印刷される

1. 給紙トレイまたはオプションの下部トレイに、用紙が正しくセットされていることを確認します。
2. 用紙ガイドが用紙にしっかりとそろっていることを確認します。
3. 文書をもう一度印刷します。

文書の一部が印刷されなかったり、間違っただ箇所印刷される

[プリンタのプロパティ] ダイアログボックスを開き、以下のオプションを確認します。

タブ	設定
基本設定	[印刷の向き]: 印刷の向きが適切であることを確認します。
用紙/品質	[用紙サイズ]: 用紙サイズが適切であることを確認します。
機能	[用紙に合わせて調節]: テキストとグラフィックスのサイズを用紙に合わせて調節する場合に選択します。
レイアウト	[ポスター印刷]: [オフ] が選択されていることを確認します。

封筒が斜めに印刷される

1. プリンタに封筒をセットする前に、ふたを封筒の中に入れておきます。
2. 用紙ガイドが封筒にしっかりとそろっていることを確認します。
3. 封筒にもう一度印刷します。

文書に新しい用紙設定が反映されない

デフォルトの設定が、ソフトウェアプログラムの印刷設定と異なっている場合があります。ソフトウェアプログラムで適切な印刷設定を選択してください。

9.6 写真が正しく印刷されない

用紙トレイを確認する

1. フォト用紙を印刷面を下にして給紙トレイにセットします。
2. 用紙を奥までしっかりと押し入れます。
3. 用紙ガイドを移動して、用紙の端にぴったりとそろえます。

プリンタのプロパティを確認する

[プリンタのプロパティ] ダイアログボックスを開き、以下を確認します。

タブ	設定
用紙/品質	[用紙サイズ]: 適切なサイズ
	[用紙の種類]: 適切なフォト用紙の種類
	[印刷品質]: 高画質

カラーの色合いが正しくない

写真の色合いが正しく見えない場合は、以下の手順に従います。

1. 白い普通紙を使用してプリントカートリッジを **調整** します。
2. フォト用紙に写真をもう一度印刷します。
3. それでも色合いが正しくない場合は、 **カラー調整** を行います。

カラー調整を行うには、 **フォトプリントカートリッジ** と **カラープリントカートリッジ** を取り付ける必要があります。

4. 写真をもう一度印刷します。
5. 色合いが正しくない場合、 **[プリンタのプロパティ]** ダイアログボックスを開き、 **[カラー]** タブをクリックして **[カラー詳細設定]** ボタンをクリックします。
6. **[カラー詳細設定]** ダイアログボックスで、必要に応じてカラーを調整します。以下の注意事項に従ってください。
 - ・ イエローが強すぎる場合は、 **[カラートーン]** スライダを **[寒色]** の方に動かします。
 - ・ ブルーが強すぎる場合は、 **[カラートーン]** スライダを **[暖色]** の方に動かします。
7. 写真をもう一度印刷します。
8. それでも色合いが正しくない場合は、プリントカートリッジを **調整** します。

写真部分がかすれる

写真の端がかすれが発生する



フォト用紙が丸まっていないかを確認します。フォト用紙が丸まっている場合は、ビニール袋にフォト用紙を置き、用紙が平坦になるまで丸まっている反対の方向にやさしく折り曲げます。問題が解決しない場合は、丸まっていないフォト用紙を使用してください。

フォト用紙が丸まるのを防ぐ方法については、 **フォト用紙の保管方法** ページを参照してください。

写真の端付近にかすれが発生する



かすれが写真の端から約 25 から 64 mm (1 から 2.5 インチ) までの場所に生じる場合は、以下の手順に従ってください。

- プリンタに **フォトプリントカートリッジ**および**カラープリントカートリッジ**を取り付けます。
- イメージを 180°回転します。
- **[プリンタのプロパティ]** ダイアログボックスを開き、**[用紙/品質]** タブをクリックし、次に **[印刷品質]** を **[最大 dpi]** に設定します。

[ヘルプ] を使用して、**[プリンタのプロパティ]** ダイアログボックスの機能について確認します。

9.7 バナーが正しく印刷されない

用紙トレイを確認する

- プリンタに数枚の用紙を一度に給紙する場合は、用紙を一旦広げてから折りたたんだ状態に戻します。
- バナー用紙の束の切り取られている先端が上であり、プリンタの方向に向いていることを確認します。
- バナー印刷に適した用紙が使用されていることを確認します。

プリンタのプロパティを確認する

[プリンタのプロパティ] ダイアログボックスを開き、以下の設定を確認します。

タブ	設定
[用紙/品質]	[用紙サイズ]:適切なバナーサイズ

タブ	設定
	[用紙の種類]: HP パナー用紙

ソフトウェアを確認する

- ・パナーの印刷に使用しているソフトウェアプログラムを確認します。パナーを印刷しないソフトウェアプログラムもあります。
- ・用紙の終わりですれが生じる場合は、プリンタソフトウェアが正しく動作しているかを確認します。

9.8 フチ無し印刷の問題

フチ無し写真またはフチ無し文書を印刷する場合は、以下の注意事項に従ってください。

- ・ [印刷機能のショートカット] タブの [用紙サイズ] ドロップダウンリストで指定された用紙サイズが、トレイにセットされている用紙サイズと一致しているかを確認します。
- ・ [印刷機能のショートカット] タブで [用紙の種類] ドロップダウンリストの中から適切な用紙サイズを選択します。
- ・ [カラー] タブの [グレースケールで印刷] の下の [高品質] を選択します。
- ・ フチ無し文書を **インクバックアップモード** で印刷しないでください。プリンタには常に 2 つのプリントカートリッジを取り付けておきます。

写真部分がかすれる

写真の端でかすれが発生する



フォト用紙が丸まっていないかを確認します。フォト用紙が丸まっている場合は、ビニール袋にフォト用紙を置き、用紙が平坦になるまで丸まっている反対の方向にやさしく折り曲げます。問題が解決しない場合は、丸まっていないフォト用紙を使用してください。

フォト用紙が丸まるのを防ぐ方法については、[フォト用紙の保管方法ページ](#)を参照してください。

写真の端付近にかすれが発生する



写真の端から約 25 から 64 mm (1 から 2.5 インチ) までの場所にかすれが生じる場合は、以下の手順に従ってください。

- プリンタに **フォトプリントカートリッジ**および**カラープリントカートリッジ**を取り付けます。
- イメージを 180°回転します。
- **[印刷機能のショートカット]** ダイアログボックスを開き、**[用紙/品質]** タブをクリックし、次に **[印刷品質]** を **[最大 dpi]** に設定します。

[ヘルプ] を使用して、**[プリンタのプロパティ]** ダイアログボックスの機能について確認します。

写真の明るい部分がかすれる



写真の長辺のいずれかから約 64 mm (2.5 インチ) の明るい部分にかすれが生じる場合は、以下の手順をお試しください。

- プリンタに **フォトプリントカートリッジ**を取り付けます。
- イメージを 180°回転します。

[ヘルプ] を使用して、**[プリンタのプロパティ]** ダイアログボックスの機能について確認します。

イメージが斜めに印刷される



イメージが斜めに印刷される場合は、以下の手順に従ってください。

1. 給紙トレイからすべての用紙を取り出します。
2. 給紙トレイにフォト用紙を正しくセットします。
3. 用紙ガイドがメディアにしっかりとそろっていることを確認します。
4. 該当するメディアタイプのセット方法に従います。

印刷結果に不要なフチがある

一般的なフォト用紙をご使用の場合



印刷結果に不要なフチがある場合は、以下のオプションをお試しください。

- **プリントカートリッジの調整**
- **[プリンタのプロパティ]** ダイアログボックスを開き、**[用紙/品質]** タブをクリックして、選択された用紙サイズが、写真が設定されるサイズおよびプリンタにセットされた用紙サイズの両方に一致していることを確認します。
- **[印刷機能のショートカット]** ダイアログボックスを開き、**[用紙/品質]** タブをクリックし、次に **[フチ無し自動調整]** チェックボックスをオンにします。

裏面の文書を印刷する場合は、自動ではなく **[手動]** で印刷します。

切り取りラベル付きのフォト用紙をご使用の場合

切り取りラベルの下にフチがある場合は、ラベルを取り除きます。



切り取りラベルの上にフチがある場合は、**プリントカートリッジ**を調整します。

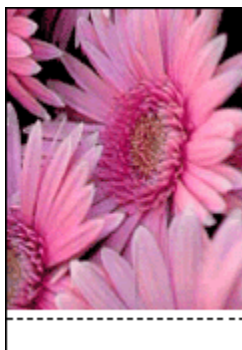

インクのにじみ

HP フォト用紙を使用してください。

フォト用紙が丸まっていないかを確認します。フォト用紙が丸まっている場合は、ビニール袋にフォト用紙を置き、用紙が平坦になるまで丸まっている反対の方向にやさしく折り曲げます。問題が解決しない場合は、丸まっていないフォト用紙を使用してください。

用紙が丸まっていない場合は、以下の手順に従ってください。

1. **[プリンタのプロパティ]** ダイアログボックスを開きます。
2. **[基本設定]** タブ、**[詳細設定]** ボタンの順にクリックします。
[詳細設定] ダイアログボックスが表示されます。

3. **[乾燥時間]** スライダを **[長い]** の方に動かします。
4. **[インクの量]** スライダを **[少ない]** の方に動かします。

注： イメージの色が薄くなる場合があります。

5. **[OK]** をクリックします。

問題が解決しない場合は、以下の手順に従ってください。

1. フチ無し印刷メディアを取り出し、給紙トレイに普通紙をセットします。
2. **電源** ボタンを押したままにし、次に **レジューム** ボタンを押します。プリンタが自己テストページを印刷します。
3. 自己テストで用紙の裏面にインクののにじみが現れなくなるまで、手順 2 を繰り返します。

9.9 エラーメッセージ

用紙切れメッセージ

給紙トレイまたはオプションの下部トレイに用紙がある場合

1. 以下の項目を確認します。
 - 用紙トレイに用紙が十分にある (少なくとも 10 枚)。
 - 用紙トレイの用紙が多すぎない。
 - 用紙の束が用紙トレイの背面に触れている。
2. 用紙ガイドを移動して、用紙の端に **ぴったり** とそろえます。
3. 続けて印刷するには、 **レジューム** ボタンを押します。

給紙トレイまたはオプションの下部トレイに用紙がない場合

1. 給紙トレイに用紙をセットします。
2. 続けて印刷するには、 **レジューム** ボタンを押します。

「USB ポート書込み中にエラーがありました」というエラーメッセージが表示される

USB プリンタケーブルを使用している場合は、プリンタが別の USB 装置または USB ハブから正しいデータを受信しない可能性があります。コンピュータの USB ポートに直接プリンタを接続してください。

「LPT1 書込み中にエラーがありました」というエラーメッセージが表示される

プリンタが USB ケーブルでコンピュータに接続していても、ソフトウェアをインストールする前にケーブルを接続していなかった可能性があります。

ソフトウェアをいったんアンインストールしてから、再インストールします。

「操作方向通信が確立されません」または「プリンタからの応答がありません」というエラーメッセージが表示される

USB ケーブルが長すぎると、プリンタがコンピュータと通信できない場合があります。

このエラーメッセージが表示された場合は、USB ケーブルの長さが 5m (約 16 フィート 5 インチ) を超えていないことを確認してください。プリンタを USB ハブではなく、コンピュータの USB ポートに直接接続してください。

誤った USB ポートに印刷する (HP Deskjet 6540-50 series)

コンピュータが、プリンタの背面 USB ポートおよび **前面 USB ポート** の両方を使用するように設定されている場合は、誤ったポートに印刷している可能性があります。

コンピュータに、USB 前面ポート用と USB 背面ポート用の 2 つのバージョンのプリンタドライバがあります。プリンタの USB 背面ポートに接続し、USB 前面ポートに関連付けられたプリンタドライバを選択すると印刷されません。

[ファイル] から [印刷] をクリックし、[印刷] ダイアログボックスを開きます。[印刷] ダイアログボックスが 2 つのバージョンのプリンタドライバを表示します。印刷するポートに関連付けられたバージョンを選択してください。

9.10 プリンタのランプが点灯または点滅している

概要

プリンタのランプの概要については、お使いのプリンタモデルをクリックしてください。



HP Deskjet 6540-50 series



HP Deskjet 6520 series

ランプの指示内容

プリンタのランプは、プリンタの状況を示しています。

電源ランプが点滅している

プリンタは印刷準備中です。

プリンタがすべてのデータを受信すると、ランプの点滅は止まります。

レジュームランプが点滅している

プリンタが用紙切れの可能性もある

1. 給紙トレイに用紙をセットします。
2. プリンタの前面にある レジュームボタンを押します。

紙詰まりの可能性もある

紙詰まりを解消する手順に従います。

プリントカートリッジステータスランプが点灯または点滅している

HP Deskjet 6540-50 series には、プリントカートリッジステータスランプが 2 つあります。左のランプは左のプリントカートリッジに対応し、右のランプは右のプリントカートリッジに対応しています。

HP Deskjet 6520 series には 1 つのプリントカートリッジステータスランプがあり、両方のプリントカートリッジに対応しています。

HP Deskjet 6520 series のみ

コンピュータの画面に表示されるエラーメッセージを探します。エラーメッセージが表示されない場合は、下記の手順に従ってください。

ランプは点灯し、点滅していない場合

プリントカートリッジが **インク不足**かどうかを確認します。印刷品質が低下しているときは、プリントカートリッジを交換してください。

プリントカートリッジがインク不足の場合は、**プリントカートリッジを交換**してください。

いずれのプリントカートリッジもインク不足でない場合は、**レジュームボタン**を押します。プリントカートリッジステータスランプが点灯したままの場合は、いったんプリンタの電源をオフにしてからオンにします。

ランプは点灯し、点滅している場合

正しいプリントカートリッジが取り付けられていることを確認してください。

ランプが点滅し始めたときにフチ無しの文書を印刷していた場合は、**フチ無し印刷の注意事項**に従ってください。

もしくは、以下の手順に従ってください。

1. プリンタのカバーを開き、右側のプリントカートリッジを取り外し、カバーを閉じます。
2. 次のいずれかの手順に従ってください。
 - ・ランプが点滅している場合：プリンタのカバーを開き、取り外したプリントカートリッジを元に戻し、他のプリントカートリッジを取り外します。手順3に進みます。
 - ・ランプが消灯している場合：取り外したプリントカートリッジに問題があります。手順3に進みます。
3. プrintカートリッジを **手動でクリーニング** します。
プリントカートリッジをクリーニングしたら、再びプリンタに取り付けます。
プリントカートリッジステータスランプが点滅し続けている場合は、**プリントカートリッジを交換**してください。

印刷品質アイコンランプが点灯または点滅している (HP Deskjet 6540-50 series)

「**印刷品質セレクト**」ページを参照してください。

すべてのランプが点滅している

プリンタを再起動してください。

1. **電源**ボタンを押してプリンタの電源をオフにし、**電源**ボタンを押してプリンタを再起動します。
ランプが点滅し続けている場合は、手順2へ進んでください。
2. **電源**ボタンを押して、プリンタの電源をオフにします。
3. 電源コンセントからプリンタの電源ケーブルを取り外します。
4. プリンタの電源ケーブルを電源コンセントに再び差し込みます。
5. **電源**ボタンを押して、プリンタの電源をオンにします。

電源コードランプ

電気がコードから流れているときは、電源コードのランプが点灯します。ランプが消灯している場合は、コードは電力を受け取っていません。

9.11 文書の印刷速度が遅い

複数のアプリケーションが実行されている

プリンタが最高速度で印刷するための十分なリソースがコンピュータにありません。

プリンタの速度を上げるには、印刷時には不要なアプリケーションをすべて終了します。

複雑な文書、グラフィックス、または写真を印刷している

グラフィックスや写真を含むサイズの大きな文書は、テキストだけの文書よりも印刷に時間がかかります。

通常の条件で文書を印刷するための十分なメモリまたはディスク空き容量がコンピュータにない場合は、[低メモリモード]を使用できます。このオプションを使用すると、印刷結果の品質が低下する場合があります。また、最適化された 4800 x 1200dpi での印刷も無効になります。

[低メモリモード]を有効にするには、以下の手順に従います。

1. [プリンタのプロパティ] ダイアログボックスを開きます。
2. [基本設定] タブ、[詳細設定] ボタンの順にクリックします。
3. [低メモリモード] を選択して [OK] をクリックします。
4. 文書を印刷します。

[高画質] モードまたは [最大 dpi] モードが選択されている

印刷品質として [高画質] または [最大 dpi] を選択すると、プリンタの印刷速度が遅くなります。プリンタの速度を上げるには、別の印刷品質モードを選択します。

古いバージョンのプリンタドライバを使用している

古いプリンタドライバがインストールされていることが考えられます。

プリンタドライバの更新方法については、HP の Web サイト (www.hp.com/support) を参照してください。

コンピュータが最小必要システム環境を満たしていない

コンピュータに十分な RAM または大量のハードディスク空き容量がない場合は、プリンタの処理時間が長くなります。

1. コンピュータのハードディスク空き容量、RAM、およびプロセッサの速度がシステムの最小必要条件を満たしていることを確認します。

システムの最小必要条件については、プリンタに付属の『リファレンスガイド』を参照してください。

2. 不要なファイルを削除して、ハードディスク空き容量を増やします。

プリンタがインクバックアップモードになっている

プリンタが **インクバックアップモード** の場合、印刷時間が長くなる可能性があります。

印刷速度を上げるには、プリンタにプリントカートリッジを2つ取り付けてください。

9.12 問題が解決しない場合

トラブルシューティングのトピックを調べても問題が解決しない場合は、コンピュータの電源をオフにして再起動してください。

コンピュータを再起動しても問題が解決しない場合は、HP カスタマサポート <http://japan.support.hp.com/support/> にアクセスしてください。

10 オプションのアクセサリ

お買い上げの HP プリンタは、以下のオプションのアクセサリをご利用いただけます。



自動両面印刷アクセサリ

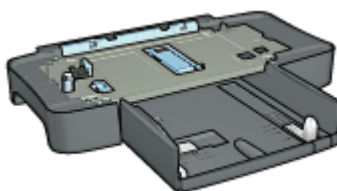

250 枚普通紙トレイ

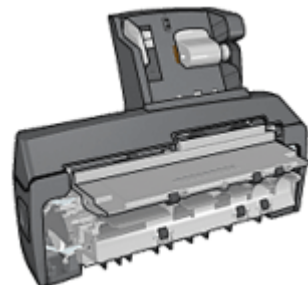

用紙トレイ (小) 付き自動両面印刷アクセサリ

HP Jetdirect プリントサーバー

- HP Jetdirect 175x
- HP Jetdirect 310x
- HP Jetdirect 380x

お買い上げのプリンタにアクセサリが含まれていない場合は、HP の指定販売店より個別にお求めいただけます。

アクセサリの製品番号については、『[アクセサリサプライリスト](#)』を参照してください。

注： 国および地域によってはお求めいただけない場合もございます。

10.1 自動両面印刷アクセサリ (デュプレクサ)

デュプレクサは、ページの両面への自動印刷を可能にする専用の装置です。

デュプレクサを使用すると、いくつかのメリットが得られます。以下のことが可能になります。

- 手動でページをセットし直さずにページの両面を印刷します。
- 用紙の両側に印刷することで用紙を節約します。

- 高品位なブローシャ、レポート、社報、およびその他の特殊なアイテムを作成します。

お買い上げのプリンタにデュプレクサが同梱されていない場合は、HP の指定販売店より個別にお求めいただけます。

注：デュプレクサは、一部の国/地域ではご利用になれません。



デュプレクサは、専用の用紙タイプのみサポートします。サポートされている種類の用紙リストについては、デュプレクサに付属のマニュアルを参照してください。

10.1.1 デュプレクサの装着

プリンタにデュプレクサを取り付けるには、以下の手順に従ってください。

1. プリンタの後部アクセスドアにある 2 つのラッチハンドルを双方に向けて押し、ドアを取り外します。

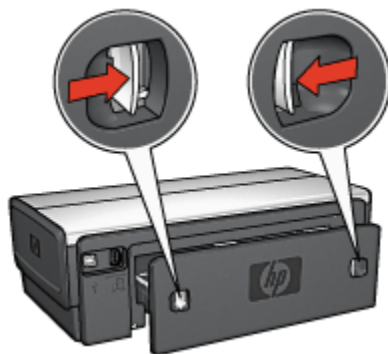

注：後部アクセスドアは保管しておいてください。印刷をするためには、デュプレクサまたは後部アクセスドアのいずれかがプリンタに取り付けられている必要があります。

2. デュプレクサの両側が正しい位置に収まるまでプリンタの後部にはめ込みます。

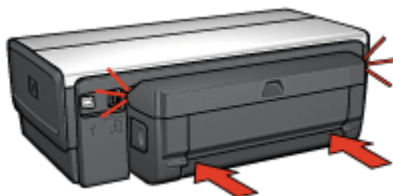

注：プリンタに装着中にデュプレクサのいずれの面にあるボタンも押さないでください。ボタンはプリンタからデュプレクサを取り外すときのみ使用します。

10.1.2 デュプレクサを使用可能にする

次の手順に従ってデュプレクサを使用可能にします。

1. プリンタの [ツールボックス] を開きます。
2. [設定] タブをクリックします。
3. [自動両面印刷モジュール] または [用紙トレイ (小) 付き自動両面印刷アクセサリ] をクリックし、次に [適用] をクリックします。
4. 確認のダイアログボックスで [OK] をクリックします。
5. 右上角の [X] をクリックして画面を閉じます。

注：いったんデュプレクサを使用できるようにすると、印刷するたびに再度設定する必要はありません。

10.1.3 見開きを自動的に印刷する

見開きを自動的に印刷するには、以下のアクセサリのいずれかがプリンタに取り付けられている必要があります。

自動両面印刷アクセサリ



用紙トレイ (小) 付き自動両面印刷アクセサリ

両面印刷アクセサリは、専用の用紙のみをサポートします。サポートされている種類の用紙リストについては、[自動両面印刷アクセサリ](#)または[用紙トレイ \(小\) 付き自動両面印刷アクセサリ](#)の仕様で確認してください。

両面印刷アクセサリがプリンタに取り付けられていないか、サポートされていない種類の用紙に印刷する場合は、[手差し両面印刷](#)を使用してください。

注意事項

給紙トレイの容量を超えないでください (最高 150 枚)。

印刷

プリンタの用紙トレイに用紙をセットし、以下の手順に従って見開きを自動的に印刷します。

1. [\[プリンタのプロパティ\]](#) ダイアログボックスを開きます。
2. [\[印刷機能のショートカット\]](#) タブをクリックし、ドロップダウンリストの [\[両面印刷\]](#) を選択します。

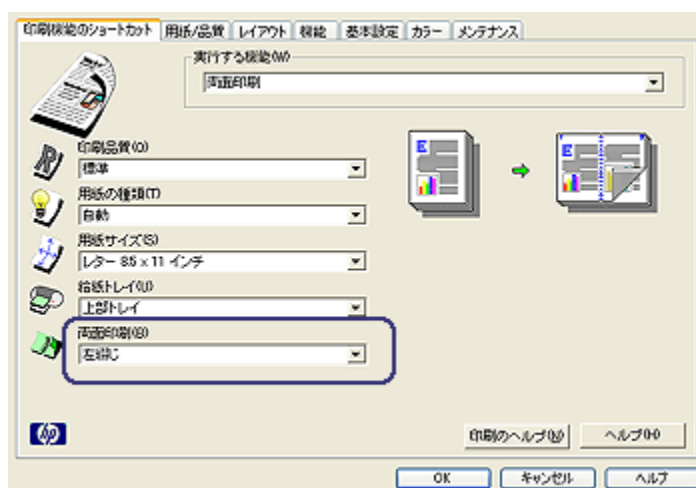

3. [\[両面印刷\]](#) ドロップダウンリストから、以下の綴じオプションのいずれかを選択します。
 - [\[左綴じ\]](#)
 - [\[右綴じ\]](#)
4. その他に必要な印刷設定を設定し、[\[OK\]](#) をクリックします。

ページの片面が印刷されると、インクが乾燥する間、プリンタは停止します。インクが乾燥すると用紙はデュプレクサに戻され、裏面が印刷されます。

注記: ページの両面が印刷されるまでプリンタから用紙を取り出さないでください。

10.1.4 自動両面印刷の問題

自動両面印刷アクセサリ内で発生する紙詰まり

紙詰まり

デュプレクサでの紙詰まりを取り除くには、以下の手順に従います。

1. プリンタの電源をオフにします。
2. デュプレクサの両側にあるボタンを押して、プリンタからアクセサリを取り外します。

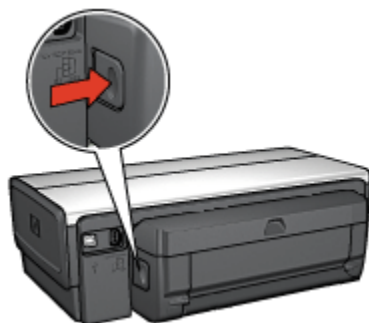

3. プリンタ内に詰まっている紙を取り除きます。
4. デュプレクサを開きます。

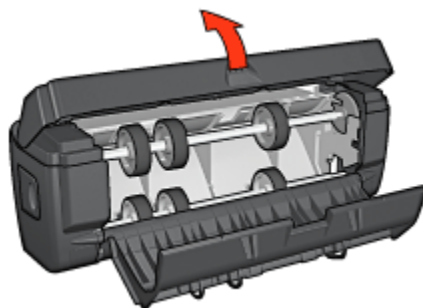

5. デュプレクサ内に詰まっている紙を取り除きます。
6. デュプレクサをいったん閉じて、デュプレクサをプリンタに取り付け直してください。

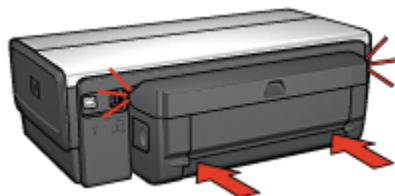

両面印刷のオプションを選択できない

プリンタドライバは印刷ジョブがプリンタに送られるまでデュプレクサを認識できません。まず片面の文書を印刷してから、両面の文書を印刷してください。この後、デュプレクサを使用するためのオプションがプリンタソフトウェアに表示されます。

デュプレクサのオプションが表示されない場合は、以下の項目を確認してください。

- デュプレクサがプリンタに取り付けられている。
- デュプレクサがプリンタソフトウェアで有効になっている。
- **[用紙/品質]** タブで選択されているメディアのタイプとサイズがデュプレクサでサポートされていない。

サポートされているメディアのタイプとサイズについては、デュプレクサの仕様で確認してください。

- 自動両面印刷アクセサリ
- 用紙トレイ (小) 付き自動両面印刷アクセサリ

両面印刷のオプションを選択しても片面しか印刷されない

以下の項目を確認します。

- プリンタソフトウェアと使用しているプログラムの両方で、適切な印刷オプションが設定されている
- フォト用紙が丸まっていない (両面のフォト用紙に印刷している場合)。印刷する前に用紙を平坦にする必要があります。詳細は、「**フォト用紙の保管と取り扱い**」を参照してください。
- **[用紙/品質]** タブで選択されているメディアのタイプとサイズがデュプレクサでサポートされていない。

サポートされているメディアタイプとサイズについては、デュプレクサのマニュアルを参照してください。

メディアタイプとサイズがデュプレクサでサポートされていない場合でも、**手動両面印刷の手順**を使用して印刷することができます。

注： 片面フォト用紙のような片面の用紙に両面の文書を印刷しないでください。

綴じしろの位置が適切でない

1. [プリンタのプロパティ] ダイアログボックスを開きます。
2. [レイアウト] タブをクリックします。
3. 以下の項目を確認します。
 - 横綴じ(ブック形式) に [タブレット形式] が選択されていない。
 - 上綴じ (タブレット形式) に [タブレット形式] が選択されている。

詳細は、「[両面印刷](#)」を参照してください。

両面印刷のオプションを選択すると用紙サイズが変わる

デュプレクサが用紙サイズをサポートしていません。

カラーがかすれる

カラーがかすれて見える場合、[手動両面印刷の手順](#)を使用した両面文書の印刷を試してください。

10.1.5 自動両面印刷アクセサリの仕様

プリンタに取り付けたときの寸法

高さ 124.6 mm (4.9 インチ) x 幅 320.5 mm (12.62 インチ) x 奥行 77.7 mm (3.06 インチ)

歪み (印刷したページの裏面)

普通紙： +/- .009 mm/mm (.009 インチ/インチ)

ハガキ： +/- 0.006 mm/mm (.006 インチ/インチ)

封筒： +/- 0.012 mm/mm (.0012 インチ/インチ)

メディア重量

レター/A4:60 ~ 90 g/m² (16 ~ 24 lb)

ハガキ： 200 g/m² (インデックスカード最大 110 lb) まで

特殊用紙： 160 g/m² (ボンド紙 44 lb) まで

メディアサイズ

用紙サイズの範囲 : 81 x 117 mm ~ 216 x 297 mm (3.2 x 4.6 インチ ~ 8.5 x 11 インチ)

用紙 :

- レター (米国) : 216 x 279 mm (8.5 x 11 インチ)
- エグゼクティブ : 184 x 267 mm (7.25 x 10.5 インチ)
- A4:210 x 297 mm
- A5:148 x 210 mm
- B5:182 x 257 mm

ハガキ :

- 127 x 203 mm (5 x 8 インチ)
- 102 x 152 mm (4 x 6 インチ)
- A6:105 x 148.5 mm
- ハガキ : 100 x 148 mm
- L サイズ : 89 x 127 mm

10.1.6 手差し両面印刷

手動両面印刷の手順については、お使いのプリンタモデルを選択してください。



HP Deskjet 6540-50 series



HP Deskjet 6520 series

10.1.7 見開きの手動印刷

手動両面印刷の手順については、お使いのプリンタモデルを選択してください。



HP Deskjet 6540-50 series



HP Deskjet 6520 series

10.2 250 枚普通紙トレイアクセサリ

250 枚普通紙トレイアクセサリを使用すると、プリンタに 400 枚までセットできるようになります。これは大量に印刷する場合や、給紙トレイを使用してレターヘッドのような特別なメディアに印刷する場合に便利ですが、普通紙の場合でもすぐに使用できます。

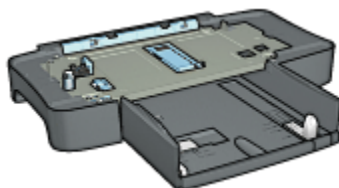

お買い上げのプリンタに 250 枚普通紙トレイアクセサリが含まれていない場合は、HP の指定販売店より個別にお求めいただけます。

注： 国や地域によっては、250 枚普通紙トレイアクセサリをお求めいただけない場合があります。

10.2.1 250 枚普通紙トレイアクセサリの取り付け

250 枚普通紙トレイアクセサリを取り付けるには、以下の手順に従います。

1. プリンタの電源をオフにします。
2. プリンタを設置する場所を決め、そこに 250 枚普通紙トレイアクセサリを置きます。
3. プリンタを慎重に持ち上げ、用紙トレイの上で位置を合わせます。

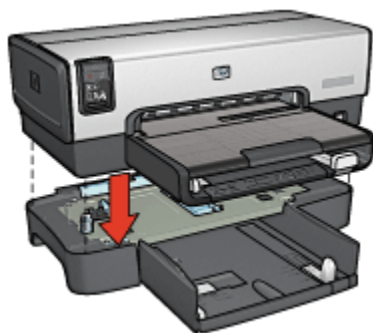

4. プリンタを用紙トレイの上にゆっくりと置きます。

10.2.2 250 枚普通紙トレイアクセサリのセット

2 つの部品

250 枚普通紙トレイアクセサリは 2 つの部品で構成されています。

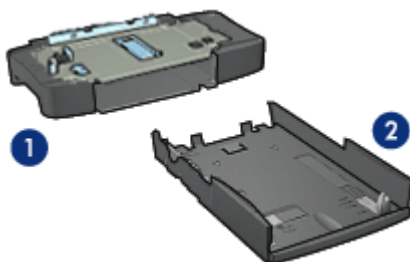

1. 本体
2. 下部トレイ

下部トレイには 3 種類のサイズ調整装置があります。

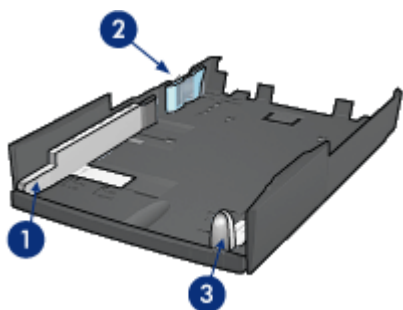

1. 用紙幅ガイド
2. 横方向用紙フェンス
3. 用紙長ガイド

注：用紙トレイで用紙サイズを変更するときは、3種類すべての用紙ガイドを調整してください。

用紙サイズを設定する

用紙トレイで用紙サイズを変更するときは、3種類すべての用紙ガイドを正しく設定する必要があります。

用紙サイズを設定するには、以下の手順に従います。

1. 本体から下部トレイを取り外します。

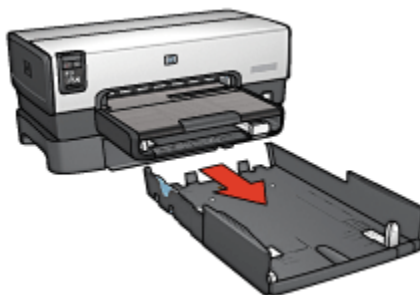

2. 矢印が正しい設定と合うまで用紙幅ガイドを移動させます。



1. 矢印を合わせる

注：リーガルサイズ用紙に印刷するには、横方向ガイドを **LTR** に設定します。

3. 横方向用紙フェンスを該当するスロットに差し込みます。

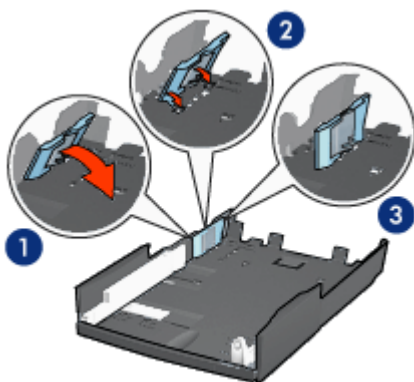

1. フェンスを傾ける
2. フェンスを該当するスロットに差し込む
3. 正しく固定されるまでフェンスを戻す

注：リーガルサイズ用紙に印刷するには、横方向用紙フェンスを **LTR** に設定します。

4. 矢印が用紙サイズと合うように用紙長ガイドを設定します。



1. 矢印を合わせる

注：リーガルサイズ用の紙に印刷するには、用紙長ガイドを最後まで引き
ます。

用紙をセットする

用紙をセットするには、以下の手順に従います。

1. 本体から下部トレイを取り外します。
2. 3種類すべての用紙ガイドが正しく設定されているかどうかを確認します。
3. 下部トレイに用紙をセットします。



4. 下部トレイを本体に正しく挿入します。

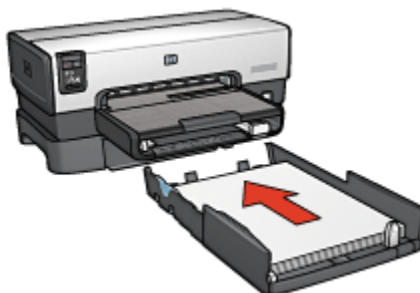

10.2.3 250 枚普通紙トレイアクセサリを使用して、別の用紙で最初のページを印刷する

注意事項

250 枚普通紙トレイアクセサリはプリンタに含まれていませんが、HP の指定販売店より個別にお求めいただけます。このアクセサリは、一部の国/地域ではご利用になれません。

用紙をセットする

1. 文書の 2 ページ目以降のための用紙を 250 枚普通紙トレイアクセサリにセットします。
2. 最初のページに使用する用紙を給紙トレイにセットします。

印刷

表紙ページを使用して文書を印刷するには、以下の手順に従ってください。

1. [プリンタのプロパティ] ダイアログボックスを開きます。
2. [用紙/品質] タブをクリックします。
3. [別の用紙を使用] チェックボックスを選択します。
4. [最初のページ] をクリックします。

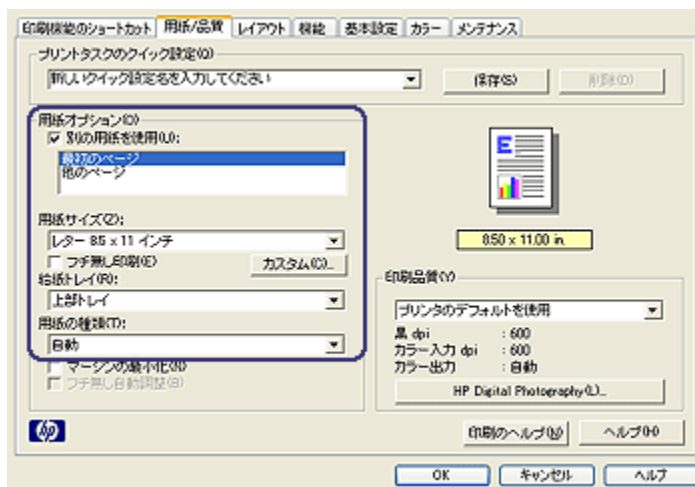

5. 最初のページの用紙の種類およびサイズを選択します。
6. [給紙トレイ] ボックスで [上部トレイ] をクリックします。
7. [他のページ] をクリックします。

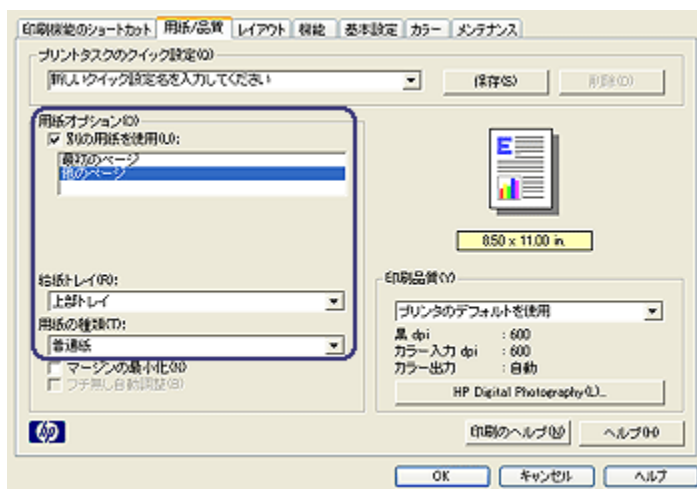

8. **[給紙トレイ]** ボックスで **[下部トレイ]** をクリックします。
9. **[用紙の種類]** ドロップダウンリストで、他のページに使用する用紙の種類をクリックします。
[自動] を選択しないでください。
10. その他に必要な印刷設定を設定し、**[OK]** をクリックします。
文書を逆順で印刷しないでください。

10.2.4 250 枚普通紙トレイアクセサリの仕様

寸法

幅 448 mm (17.64 in) x 高さ 65 mm (2.56 in) x 奥行 384 mm (15.12 in)

重量

1.99 kg (4.40 lb)

メディア重量

レター/A4 用紙: 60 ~ 105 g/m² (16 ~ 28 lb)

メディアサイズ

レター (米国) : 216 x 279 mm (8.5 x 11 in)

エグゼクティブ : 184 x 267 mm (7.25 x 10.5 in)

A4: 210 x 297 mm

A5:148 x 210 mm

B5:182 x 257 mm

10.3 用紙トレイ (小) 付き自動両面印刷アクセサリ

用紙トレイ (小) 付き自動両面印刷アクセサリは、小さなメディア用の後部トレイと普通サイズと小さなメディアでの両面印刷用のデュプレクサを備えたハードウェアデバイスです。

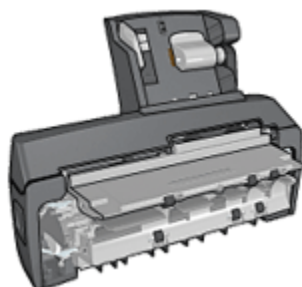

- ハガキやその他の小さなメディアは、後部トレイから差し込むと自動で両面に印刷できます。
- フォト用紙と封筒は、小さな用紙トレイを使用して片面に印刷できます。
- 自動で両面印刷を行います。

お買い上げのプリンタに用紙トレイ (小) 付き自動両面印刷アクセサリが含まれていない場合は、HP の指定販売店より個別にお求めいただけます。

注記: 用紙トレイ (小) 付き自動両面印刷アクセサリは一部の国/地域ではご利用になれません。

10.3.1 用紙トレイ (小) 付き自動両面印刷アクセサリの取り付け

用紙トレイ (小) 付き自動両面印刷アクセサリを取り付けるには、以下の手順に従います。

1. プリンタの後部アクセスドアにある 2 つのラッチハンドルを押してドアを外します。

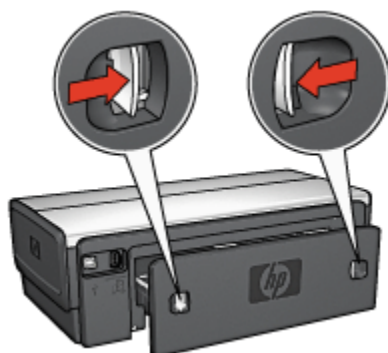

後部アクセスドアは破棄しないでください。印刷するには、アクセサリまたは後部アクセスドアがプリンタに取り付けられている必要があります。

2. 両側が正しい位置におさまるよう、プリンタの後部にアクセサリを取り付けます。

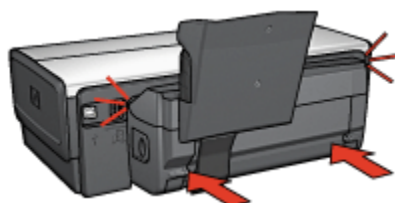

注：アクセサリをプリンタに取り付ける際には、両側のボタンを押さないでください。これらのボタンは、プリンタからアクセサリを取り外す場合にのみ使用します。

10.3.2 ハガキの印刷

注意事項

- 用紙トレイ (小) 付き自動両面印刷アクセサリの仕様を満たすハガキを使用してください。仕様については、プリンタに付属の『リファレンスガイド』を参照してください。
- 多数のハガキを印刷する場合は、印刷ジョブが半分ほど終了した時点でプリンタの排紙トレイから印刷済みのハガキを取り除きます。
- 後部トレイの最高枚数は超えないようにしてください (普通紙ハガキの場合 100 枚、光沢ハガキの場合 80 枚)。

印刷の準備

1. 用紙幅ガイドを左に移動します。
2. 用紙レバーを前方に引き、ハガキを挿入します。
ハガキの印刷面が表になるように置きます。

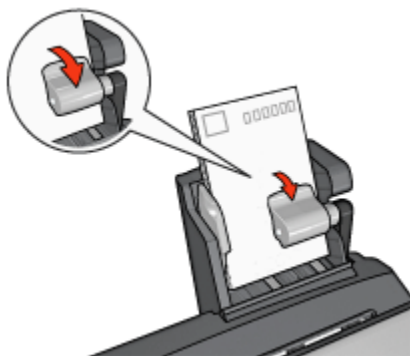

3. 用紙レバーを放します。
4. 用紙幅ガイドを移動して、ハガキの端にそろえます。

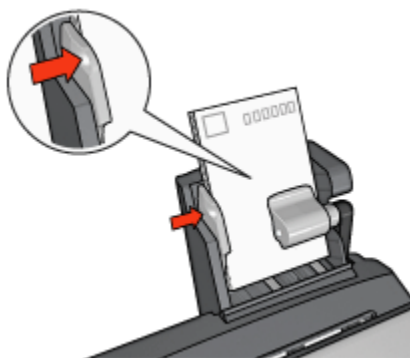

印刷

1. **[プリンタのプロパティ]** ダイアログボックスを開きます。
2. **[印刷機能のショートカット]** タブで、ドロップダウンリストの **[ハガキ印刷]** をクリックします。
3. **[用紙トレイ]** ダイアログボックスで、**[後部トレイ]** をクリックします。
4. 必要に応じて、その他の印刷設定を指定し、**[OK]** をクリックします。

[ヘルプ] を使用して、**[プリンタのプロパティ]** ダイアログボックスの機能について確認します。

10.3.3 小さい写真の場合

注意事項

- 高品質で印刷するには、カラープリントカートリッジとあわせて、**フォトプリントカートリッジ**を使用します。
- 最大限の耐光性を得るには、プレミアムプラスフォト用紙を使用し、プリンタにフォトカートリッジを取り付けます。
- プリンタの写真印刷機能の使用方法については、「**写真の品質向上**」ページを参照してください。
- **エブリデイフォト用紙 (半光沢)** を使用すると、写真を印刷する際のコストやインクを節約できます。
- 使用するフォト用紙が平坦になっていることを確認します。フォト用紙が丸まるのを防ぐ方法については、**フォト用紙の保管方法**を参照してください。
- 後部トレイの最高枚数は超えないようにしてください(フォト用紙の場合 20 枚)。

印刷の準備

1. 用紙幅ガイドを左に移動します。
2. 用紙レバーを前方に引き、フォト用紙を挿入します。

フォト用紙は印刷面が表になるように置きます。

注： フォト用紙に切り取りラベルが付いている場合、ラベルのない方の端をプリンタに差し込むようにしてください。

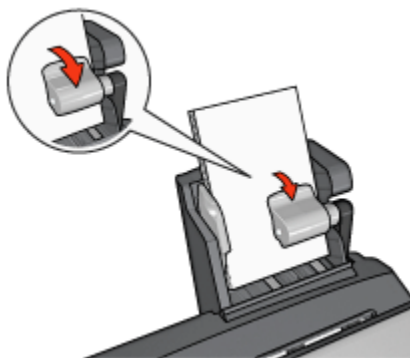

3. 用紙レバーを放します。
4. 用紙幅ガイドを移動して、用紙の端にそろえます。

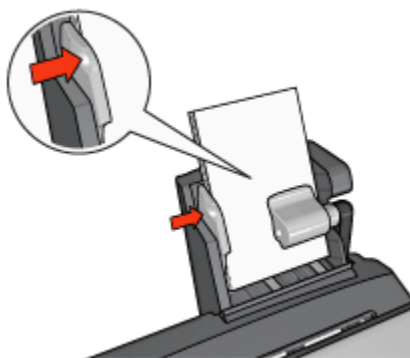

印刷

1. [プリンタのプロパティ] ダイアログボックスを開きます。
2. [印刷機能のショートカット] タブで、文書の種類として [フチ無し写真印刷] または [写真印刷] をクリックして、以下のオプションを選択します。
 - [印刷品質]: [きれい]、[高画質]、または [最大 dpi]
 - [用紙サイズ]: 適切なフォト用紙のサイズ
 - [用紙トレイ]: 後部トレイ
 - [用紙の種類]: 適切なフォト用紙の種類
 - [印刷の向き]: [縦] または [横]
3. 以下のオプションを必要に応じて設定します。
 - HP Digital Photography オプション
 - カラー詳細設定
 - カラーマネージメント
 - グレースケールの品質
4. [OK] をクリックして、写真を印刷します。

[ヘルプ] を使用して、[プリンタのプロパティ] ダイアログボックスの機能について確認します。

10.3.4 封筒

注意事項

- 以下のような封筒は、使用しないでください。
 - 留め具や窓付きの封筒
 - 分厚く、規格外で端に丸みのある封筒
 - 光沢仕上げや立体加工の封筒

- しわになっていたり、破れている封筒
- 後部トレイに入れる前に、封筒の束の端をそろえてください。
- 後部トレイの最高枚数は超えないようにしてください (封筒の場合は 80 枚)。

印刷の準備

1. 用紙幅ガイドを左に移動します。
2. 用紙レバーを前方に引き、封筒を挿入します。
封筒の印刷面を表にし、ふたの部分をして左にして、封筒を挿入します。

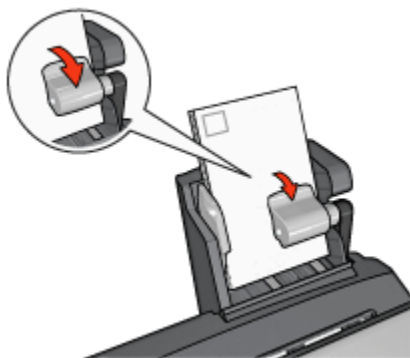

3. 用紙レバーを放します。
4. 用紙幅ガイドを移動して、封筒の端にそろえます。

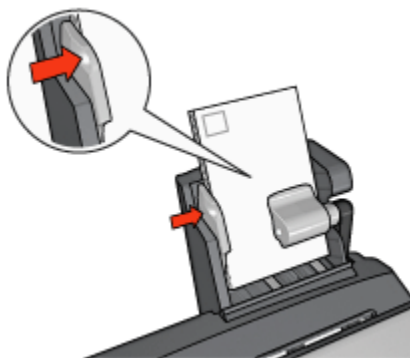

印刷

1. **[プリンタのプロパティ]** ダイアログボックスを開きます。
2. **[用紙/品質]** タブをクリックし、以下の印刷設定を指定します。

- **[用紙サイズ]**:適切な封筒サイズ
- **[用紙の種類]**:適切な用紙の種類
- **[給紙トレイ]**:後部トレイ

3. その他に必要な印刷設定を設定し、**[OK]** をクリックします。

[ヘルプ] を使用して、**[プリンタのプロパティ]** ダイアログボックスの機能について確認します。

10.3.5 用紙トレイ (小) 付き自動両面印刷アクセサリの問題

プリンタ前面から紙詰まりを解消しないでください。

紙詰まり

用紙トレイ (小) 付き自動両面印刷アクセサリの紙詰まりを取り除くには、以下の手順に従います。

1. プリンタの電源をオフにします。
2. アクセサリの両側にあるボタンを押して、プリンタからアクセサリを取り外します。

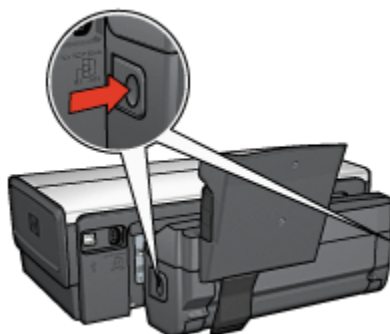

3. プリンタ内に詰まっている紙を取り除きます。
4. アクセサリの後部にあるレバーを持ち上げ、用紙トレイ (小) を外します。

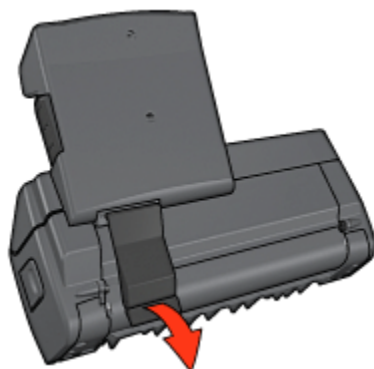

5. 用紙トレイ (小) を前方に傾け、アクセサリの下部にあるドアを開けます。

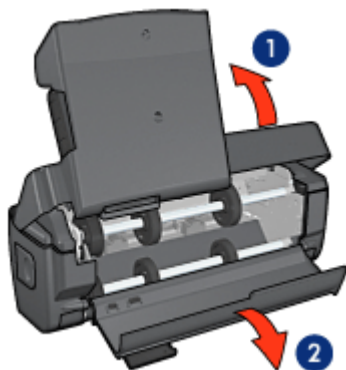

1. 用紙トレイ (小) を傾ける
2. 下部のドアを開ける

6. アクセサリ内に詰まっている紙を取り除きます。
7. アクセサリを閉じ、後部レバーでアクセサリを固定します。
8. アクセサリをプリンタに取り付けます。

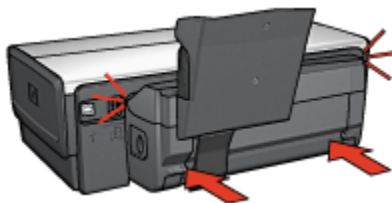

両面印刷のオプションを選択できない

プリンタドライバは印刷ジョブがプリンタに送られるまでデュプレクサを認識できません。まず片面の文書を印刷してから、両面の文書を印刷してください。この後、デュプレクサを使用するためのオプションがプリンタソフトウェアに表示されます。

デュプレクサのオプションが表示されない場合は、以下の項目を確認してください。

- デュプレクサがプリンタに取り付けられている。
- デュプレクサがプリンタソフトウェアで有効になっている。
- **[用紙/品質]** タブで選択されているメディアのタイプとサイズがデュプレクサでサポートされていない。

サポートされているメディアのタイプとサイズについては、デュプレクサの仕様で確認してください。

- 自動両面印刷アクセサリ
- 用紙トレイ (小) 付き自動両面印刷アクセサリ

両面印刷のオプションを選択すると用紙サイズが変わる

デュプレクサが用紙サイズをサポートしていません。

綴じしろの位置が適切でない

1. **[プリンタのプロパティ]** ダイアログボックスを開きます。
2. **[レイアウト]** タブをクリックします。
3. 以下の項目を確認します。
 - 横綴じ(ブック形式) に **[タブレット形式]** が選択されていない。
 - 上綴じ(タブレット形式) に **[タブレット形式]** が選択されている。

詳細は、「**両面印刷**」を参照してください。

両面印刷のオプションを選択しても片面しか印刷されない

以下の項目を確認します。

- プリンタソフトウェアと使用しているプログラムの両方で、**適切な印刷オプション**が設定されている。
- フォト用紙が丸まっていない (両面のフォト用紙に印刷している場合)。印刷する前に用紙を平坦にする必要があります。詳細は、「**フォト用紙の保管と取り扱い**」を参照してください。
- **[用紙/品質]** タブで選択されているメディアのタイプとサイズがデュプレクサでサポートされていない。

サポートされているメディアタイプとサイズについては、デュプレクサのマニュアルを参照してください。

メディアタイプとサイズがデュプレクサでサポートされていない場合でも、[手動両面印刷の手順](#)を使用して印刷することができます。

注： 片面フォト用紙のような片面の用紙に両面の文書を印刷しないでください。

カラーがかすれる

カラーがかすれて見える場合、[手動両面印刷の手順](#)を使用した両面文書の印刷を試してください。

10.3.6 用紙トレイ (小) 付き自動両面印刷アクセサリの仕様

プリンタに取り付けたときの寸法

高さ 219.3 mm (8.63 in) x 幅 320.5 mm (12.62 in) x 奥行 142.1 mm (5.6 in)

両面印刷の仕様

給紙トレイからプリンタに送られる用紙の歪み、メディア重量、メディアサイズを含む両面印刷の仕様については、[自動両面印刷アクセサリの仕様](#)を参照してください。

用紙トレイ (小) の仕様

メディアの厚さ：7 ~ 12 mil

メディアサイズ：

- 用紙サイズの範囲：
 - 幅：81.3 ~ 106 mm (3.2 ~ 4.17 in)
 - 長さ：116.8 ~ 304.8 mm (4.6 ~ 12 in)
- ハガキ：
 - 10x15 cm、10x15 cm (切り取りラベル付き)
 - 4x6 in、4x6 in (切り取りラベル付き)
 - A6 (105x148 mm)
 - インデックスカード (4 x 6in.)
 - L 判 (89 x 127mm)
- フォト用紙：
 - 10x15 cm、10x15 cm (切り取りラベル付き)
 - 4x6 in、4x6 in (切り取りラベル付き)

HP Deskjet 6500 series プリンタ

- A6 (105x148 mm)
- L 判 (89x127 mm)、L 判 (89x127 mm) (切り取りラベル付き)
- パノラマ (4x10 in, 4x11 in, 4x12 in)
- 封筒 :
 - 10 号封筒 (4.12x9.5in.)
 - 封筒 長形 4 号 (90 x 205mm)
- ハガキ :
 - ハガキ (100x148 mm)

トレイの容量 :

- フォト用紙 :
 - 4x6、L サイズ : 最高 80 枚
 - パノラマ : 最高 5 枚
- ハガキ :
 - フォト : 最高 80 枚
- ハガキ :
 - 4x6 : 最高 100 枚
 - A6 : 最高 100 枚
- 封筒 :
 - 10 号 : 最高 20 枚
 - 封筒 長形 4 号 : 最高 20 枚

11 サプライ品

- 用紙
- USB ケーブル
- アクセサリ
- プリントカートリッジ

注： お求めいただけるサプライ品およびアクセサリは国や地域によって異なります。

11.1 用紙

このリストは、変更されることがあります。最新のリストについては、HP の Web サイトを参照してください。

注記: お求めいただける製品は国および地域によって異なります。

インクジェット用上質普通紙

HPB250 レター、250 枚

HPB1124 レター、500 枚

C5977B A4、250 枚

C1825A A4、500 枚 (ヨーロッパ/アジア)

プレミアム用紙

51634Y レター、200 枚

51634Z A4、200 枚

ブローシャフライヤ用紙 (つや消し)

C5445A レター、100 枚

ブローシャフライヤ用紙 (光沢)

C6817A レター、50 枚

C6818A A4、50 枚

3つ折りブローシャ用紙 (光沢)

C7020A レター、100 枚

Q2525A A4、50 枚

3つ折りブローシャ用紙 (つや消し)

Q5543A レター、100 枚

プレミアム OHP フィルム

C3828A レター、20 枚

C3834A レター、50 枚

C3832A A4、20 枚

C3835A A4、50 枚

プレミアムプラスフォト用紙 (光沢)

Q2502A 4x6 インチ、60 枚 (米国)

Q2502AC 4x6 インチ、60 枚 (カナダ)

Q2503A 10x15 cm、20 枚 (ヨーロッパ)

Q2504A 10x15 cm、20 枚 (アジア太平洋)

C6831A レター、20 枚 (米国)

Q1785A レター、50 枚 (米国)

Q5493A レター、100 枚 (米国)

C6831AC レター、20 枚 (カナダ)

C6832A A4、20 枚 (ヨーロッパ)

Q1786A A4、50 枚 (ヨーロッパ)

Q1951A A4、20 枚 (アジア太平洋)

Q1933A A4、20 枚 (日本)

プレミアムプラスフォト用紙 (切り取りラベル付き)

Q1977A 4x6 インチ、20 枚 (米国)

Q1978A 4x6 インチ、60 枚 (米国)

Q5431A 4x6 インチ、100 枚 (米国)

Q1977AC 4x6 インチ、20 枚 (カナダ)

Q1978AC 4x6 インチ、60 枚 (カナダ)

HP Deskjet 6500 series プリンタ

Q1979A 10x15 cm、20 枚 (ヨーロッパ)

Q1980A 10x15 cm、60 枚 (ヨーロッパ)

Q1952A 10x15 cm、20 枚 (アジア太平洋)

Q1935A 10x15 cm、20 枚 (日本)

プレミアムプラスフォト用紙 (つや消し)

Q2506A 4x6 インチ、60 枚 (米国)

Q2507A 10x15 cm、20 枚 (ヨーロッパ)

Q2508A 10x15 cm、60 枚 (ヨーロッパ)

C6950A レター、20 枚 (米国)

Q5450A レター、50 枚 (米国)

C6950AC レター、20 枚 (カナダ)

C6951A A4、20 枚 (ヨーロッパ)

Q1934A A4、20 枚 (日本)

フォト用紙 (光沢、切り取りラベル付き)

C7890A 4x6 インチ、20 枚 (北米)

C7893A 4x6 インチ、60 枚 (北米)

Q7891A 10x15 cm、20 枚 (ヨーロッパ)

Q7894A 10x15 cm、60 枚 (ヨーロッパ)

フォト用紙 (光沢)

C1846A レター、25 枚 (米国)

C7896A レター、50 枚 (米国)

Q5437A A4、25 枚 (ヨーロッパ)

Q7897A A4、50 枚 (ヨーロッパ)

C6765A A4、20 枚 (アジア太平洋)

C7898A A4、20 枚 (日本)

プレミアムフォト用紙 (光沢)

Q5477A 4x6 インチ、60 枚 (米国)

Q5477A 5x7 インチ、20 枚 (米国)

Q5479A 10x15 cm、20 枚 (ヨーロッパ)

HP Deskjet 6500 series プリンタ

Q5480A 13x18 cm、20 枚 (ヨーロッパ)

C6039A レター、15 枚 (米国)

C6979A レター、50 枚 (米国)

Q5494A レター、100 枚 (米国)

Q5447A レター、120 枚 (米国)

C6039AC レター、15 枚 (カナダ)

C6979AC レター、50 枚 (カナダ)

Q2519A A4、20 枚 (ヨーロッパ)

C7040A A4、50 枚 (ヨーロッパ)

プレミアムフォト用紙 (光沢、切り取りラベル付き)

Q1988A 4x6 インチ、20 枚 (米国)

Q1989A 4x6 インチ、60 枚 (米国)

Q1990A 4x6 インチ、100 枚 (米国)

Q1988AC 4x6 インチ、20 枚 (カナダ)

Q1989AC 4x6 インチ、60 枚 (カナダ)

Q1991A 10x15 cm、20 枚 (ヨーロッパ)

Q1992A 10x15 cm、60 枚 (ヨーロッパ)

エブリデイフォト用紙 (半光沢、切り取りラベル付き)

Q5440A 4x6 インチ、100 枚 (米国)

Q5440AC 4x6 インチ、100 枚 (カナダ)

Q5441A 10x15 cm、100 枚 (ヨーロッパ)

Q5442A 10x15 cm、100 枚 (アジア太平洋)

エブリデイフォト用紙 (半光沢)

Q5498A レター、25 枚 (米国)

Q2509A レター、100 枚 (米国)

Q2509AC レター、100 枚 (カナダ)

Q5451A A4、25 枚 (ヨーロッパ)

Q2510A A4、100 枚 (ヨーロッパ)

Q2511A A4、100 枚 (アジア太平洋)

高画質フォト用紙 (光沢)

Q5461A 4x6 インチ、60 枚 (米国)

Q5454A レター、25 枚 (米国)

Q5510A レター、50 枚 (米国)

高画質フォト用紙 (切り取りラベル付き)

Q5508A 4x6 インチ、20 枚 (米国)

Q5509A 4x6 インチ、60 枚 (米国)

つや消しグリーティングカード (白/4 つ折り)

C6042A A4、20 枚 (ヨーロッパ)

つや消しグリーティングカード (白/2 つ折り)

C7018A レター、20 枚 (米国)

フォトグリーティングカード (2 つ折り)

C6044A レター、10 枚 (米国)

C6045A A4、10 枚 (ヨーロッパ)

テクスチャグリーティングカード (アイボリー/2 つ折り)

C6828A 20 枚

テクスチャグリーティングカード (クリーム/2 つ折り)

C6829A 20 枚

テクスチャグリーティングカード (白/2 つ折り)

C7019A 20 枚

リネングリーティングカード (白/2 つ折り)

C1788A 20 枚

リネングリーティングカード (アイボリー/2 つ折り)

C1787A 20 枚

アイロンプリント紙 (白い繊維用)

C6049A レター、12 枚 (米国)

C6050A A4、12 枚 (ヨーロッパ)

C6055A A4、12 枚 (アジア太平洋)

C7917A A4、12 枚 (日本)

アイロンプリント紙 (濃い繊維用)

C1974A 6 枚

HP バナー用紙

C1820A レター、100 枚 (米国)

C1821A A4、100 枚 (ヨーロッパ)

つや消しフォト用紙およびプロジェクト用紙

Q5499A レター、50 セット

光沢 CD/DVD ラベル

Q5501A 25 セット

つや消し CD/DVD ラベル

Q5500A 25 セット

11.2 USB ケーブル

注： お求めいただける製品は国および地域によって異なります。

C6518A HP USB A-B 2M ケーブル

11.3 アクセサリ

お買い上げのプリンタにアクセサリが含まれていない場合は、HP の指定販売店より個別にお求めいただけます。

注： お求めいただけるアクセサリは国および地域によって異なります。

自動両面印刷アクセサリ

Q5712A 自動両面印刷アクセサリ

用紙トレイ (小) 付き自動両面印刷アクセサリ

Q3032A 用紙トレイ (小) 付き自動両面印刷アクセサリ

250 枚普通紙トレイアクセサリ

Q3447A 250 枚普通紙トレイアクセサリ

12 仕様

- プリンタの仕様
- 環境保護
- プリントカートリッジの再生

12.1 プリンタの仕様

プリンタの仕様については、プリンタに付属の『リファレンスガイド』を参照してください。このガイドには、以下の内容が記載されています。

- 用紙のタイプ、サイズ、重量、およびプリンタで使用できる他の印刷メディア
- 印刷速度と解像度
- 電源に関する要件

12.2 環境保護

Hewlett-Packard は、HP DeskJet プリンタの設計プロセスを常に改善し、オフィス環境、およびプリンタが製造、出荷、使用される場所での環境汚染を最小限に抑えるように努めています。

削減と排除

用紙: このプリンタの **両面印刷機能**は、用紙の使用量を減らし、それによって天然資源の需要も減らします。さらに、**印刷キャンセルボタン**は、必要に応じて印刷ジョブを素早くキャンセルすることで用紙を節約できます。EN 12281:2002 規格に準拠した再生紙を使用できます。

再生紙: このプリンタのマニュアルは、すべて再生紙で印刷されています。

オゾン: Hewlett-Packard の製造プロセスでは、オゾン層を破壊する CFC などの化学物質は発生しません。

リサイクル

このプリンタでは、再利用を考慮した設計を取り入れています。高度な機能と信頼性を確保する一方、原材料の種類を最小限に押さえました。素材が異なる部分は、簡単に分解できるように作られています。金具などの接合部品は、作業性を考慮した分かりやすい場所にあるので、一般的な工具を使って簡単に取り外すことができます。重要な部品も手の届きやすい場所にあり、取り外しや修理が簡単に行えます。

プリンタの梱包：このプリンタの梱包材は環境への影響を最小限にし、リサイクルを促進する一方、最小のコストで最大限に製品を保護するという方針で選ばれています。HP DeskJet プリンタの頑丈な設計も、梱包材の削減と、輸送時損傷率の低下に貢献しています。

プラスチック部品：主要なプラスチック部品には、国際規格に従って印が付けられています。プリンタの外面と台に使用されたプラスチックはすべて、技術的にリサイクル可能であり、またすべて単一ポリマーが使用されています。

製品の長期利用：HP では HP Deskjet プリンタを長期的にわたってお使いいただくため、以下のような配慮をしています。

- **保証の延長：**詳細については、プリンタに付属の『リファレンスガイド』に記載されています。
- **製品返却：**製品寿命の終了時にこのプリンタを HP に返却するには、www.hp.com/recycle にアクセスしてください。空のプリントカートリッジを HP に返却するには、「**プリントカートリッジの再生**」を参照してください。

注記：保証の延長および製品返却のオプションは、一部の国/地域ではご利用になれません。

消費電力

このプリンタは省エネルギーを考慮して設計されています。このため、天然資源を節約するだけでなく、プリンタの高い性能を保ちながらコストも節約できます。

この製品は、ENERGY STAR (米国および日本) に準拠しています。ENERGY STAR はエネルギー効率の高いオフィス機器の開発を推進するために定められた自発的なプログラムです。



ENERGY STAR は米国で登録された米国環境保護局 (USEPA) のサービスマークです。Hewlett Packard 社は ENERGY STAR のパートナーとして、この製品が ENERGY STAR のエネルギー効率規格に準拠していると判断しました。

スタンバイ時の消費電力：消費電力の仕様については、『リファレンスガイド』を参照してください。

電源オフ時の消費電力：プリンタの電源がオフのときも、一定量の電力が消費されています。電源をオフにして、コンセントからプラグを抜くことで、電力は消費されなくなります。

12.3 プリントカートリッジの再生

HP 製プリントカートリッジのリサイクルに関心をお持ちのお客様は、使用済みインクジェットプリンタのカートリッジ回収プログラムに参加いただけます。このプログラムは、インクジェットカートリッジ製造メーカーが行うリサイクルプログラムとしては世界最大規模のものです。このプログラムでは、製品寿命に達した製品に対する環境にやさしい対応策を、HP 製品をお使いのお客様に無償で提供します。

次の HP の Web サイトに記載されている案内に従っていただくだけで参加いただけます。 www.hp.com/recycle このサービスは、一部の国/地域ではご利用になれません。お客様のお名前、電話番号および住所を求められる場合があります。

HP 独自のリサイクルプロセスは異種材料の混入を嫌うため、他社製カートリッジの回収とリサイクルは取り扱っていません。リサイクルプロセスの最終製品は、新製品の製造に使用されます。HP は、リサイクル後の製品を使用しても、製品材料の成分は不変であることを保証します。製品材料成分の不変性を保証するために、HP は自社製カートリッジのみをリサイクルしています。このプログラムは、詰め替えカートリッジには適用されません。

回収されたカートリッジは、原材料への精製のために分別されます。これらの原材料は、他の産業分野で新製品の製造に使用されます。リサイクルされた HP プリントカートリッジの材料で製造される製品には、自動車部品、マイクロチップ製造工程で使用されるトレイ、銅線、鋼製プレート、およびエレクトロニクスで使用される希少材料などがあります。モデルにもよりますが、HP のプリントカートリッジは重量比で最大 65% がリサイクル可能です。それ以外のリサイクルできない部分 (インク、発泡材、複合部品) は、環境に影響のない方法で廃棄処理されます。

13 告知

- 告知と商標
- 用語と表記法

13.1 告知と商標

Hewlett-Packard 社の告知

著作権法で許されている場合を除き、書面による事前の許可なく、複製、変更、あるいは翻訳することは禁じられています。

ここに記載される情報は、予告なしに変更することがあります。

HP の製品およびサービスに対する保証は、当該の製品およびサービスに付属する明示的な保証規定に定められているもののみです。ここに記載されている内容は、追加の保証とは見なされません。HP は、この文書に含まれる技術上または編集上の誤りや記載漏れに対して責任を負わないものとします。

商標

Microsoft、MS、MS-DOS、および Windows は、Microsoft 社の登録商標です。

TrueType は、Apple Computer, Inc. の米国における商標です。

Adobe、AdobeRGB、および Acrobat は、Adobe Systems Incorporated の商標です。

© 2004 Copyright Hewlett-Packard Development Company, L.P.

13.2 用語と表記法

『ユーザーズガイド』では以下のような用語と表記法が使われています。

用語

HP DeskJet プリンタを、**HP プリンタ**または **プリンタ**と呼ぶことがあります。

注意、警告、注記

注意では、HP Deskjet プリンタや他の付属品へ損傷を与える可能性が説明されています。たとえば、次のように記します。



注意：プリントカートリッジのインクノズルや銅製の電極部分には手を触れないでください。インク詰まり、損傷、電気の接触不良の原因となります。

警告では、体に危害を及ぼす可能性があるので注意すべきことが説明されています。たとえば、次のように記します。



警告：新品および使用済みのプリントカートリッジは、お子様の手の届かないところへ保管してください。

[注]では、付加的な情報が説明されています。たとえば、次のように記します。

注：最高の印刷品質を得るためには、HP 製品をご使用ください。