

# Windows Setup Poster Pôster de instalação Pôster de configuración

HP Deskjet 6540-50 series

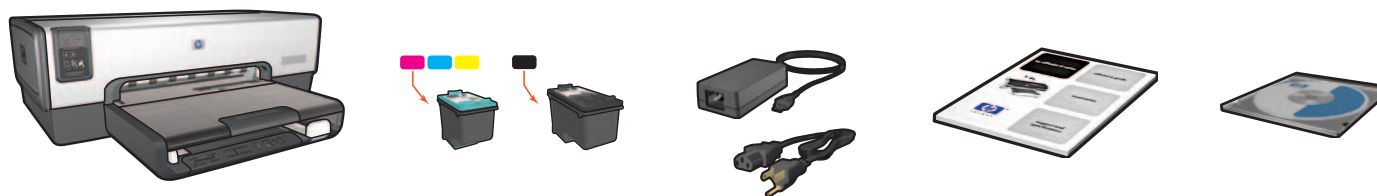

**1** Plug in power supply.  
Conecte a fonte de alimentação.  
Enchufe la fuente de alimentación.

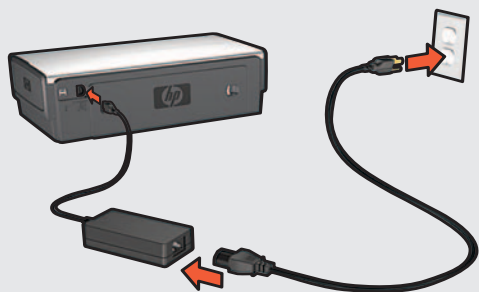

**2** Load white paper.  
Carregue papel branco.  
Cargue papel blanco.

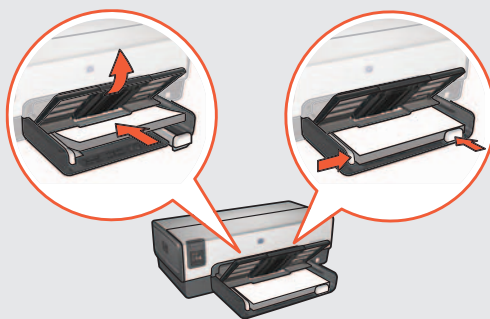

**3** Lower Out tray. Pull out extension.  
Abaixe a bandeja de saída. Puxe a extensão.  
Baje la bandeja de salida. Tire de la extensión.

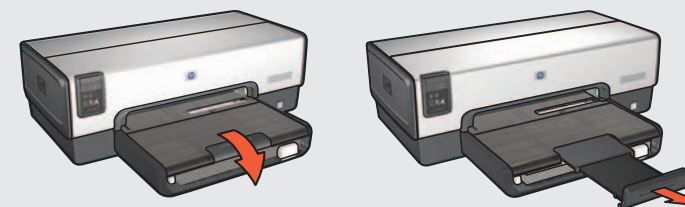

**4** **1** Open cover.  
Abra a tampa.  
Abra la cubierta.

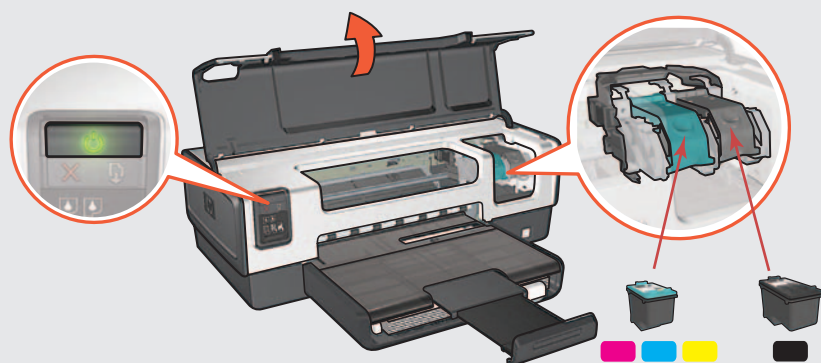

**2** Pull pink tab to remove clear tape.  
Puxe a lingüeta rosa para tirar a fita transparente.  
Tire de la pestaña rosa para retirar la cinta.



**Do not touch copper strip.**  
**Não toque no contato de cobre.**  
**No toque la banda de cobre.**

**5** Wait until cradle is idle. Raise latches.  
Espere o suporte parar. Levante as travas.  
Espere a que el receptáculo esté parado. Levante las trabas.

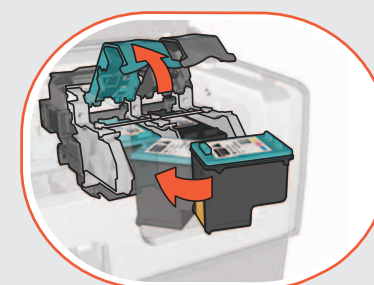

**6** Insert print cartridges.  
Insira os cartuchos de impressão.  
Inserte los cartuchos de impresión.

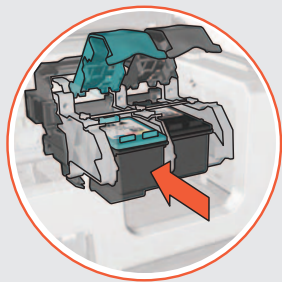

**7** Close latches.  
Feche as travas.  
Cierre las trabas.

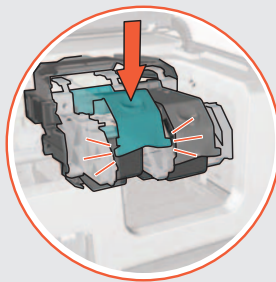

**8** Close cover.  
Feche a tampa.  
Cierre la cubierta.

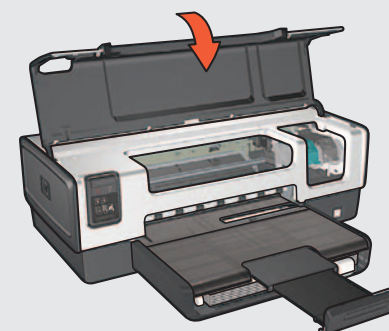

**9** Turn on computer (allow it to completely start up). Connect printer to computer.

Ligue o computador (deixe-o iniciar completamente). Conecte a impressora ao computador.

Encienda el equipo (deje que se inicie por completo). Conecte la impresora con el equipo.

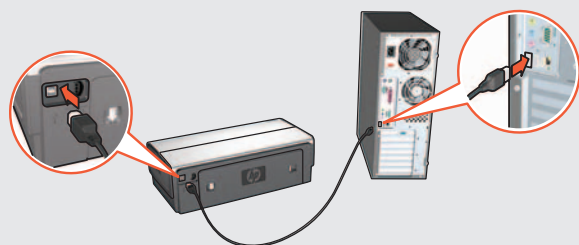

Wait for a Wizard screen.  
Espere a tela Assistente.  
Espere a que aparezca la pantalla del Asistente.

Insert CD, then follow onscreen instructions.



Insira o CD e siga as instruções na tela.

Inserte el CD y siga las instrucciones de la pantalla.

**10** Wait for the Congratulations screen.  
Espere a tela Parabéns.  
Espere a que aparezca la pantalla de bienvenida.



Purchase optional HP Jetdirect external print servers (subject to availability). For network setup, follow the network setup options on the CD.

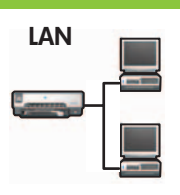

Adquira servidores de impressão externos HP Jetdirect opcionais (sujeitos a disponibilidade). Para configuração de rede, siga as opções de configuração de rede do CD.

Adquiera los servidores de impresión externos HP Jetdirect opcionales (sujeto a disponibilidad). Para configurar en red, siga las opciones de configuración en red del CD.

Need more help? Turn page.  
Mais ajuda? Vire a página.  
¿Necesita más ayuda?  
Dé la vuelta a la página.



If you see one of these screens, then follow the steps shown.

Se você vir uma dessas telas, siga as etapas abaixo.

Si ve una de estas pantallas, siga los pasos que se muestran.

### Windows XP

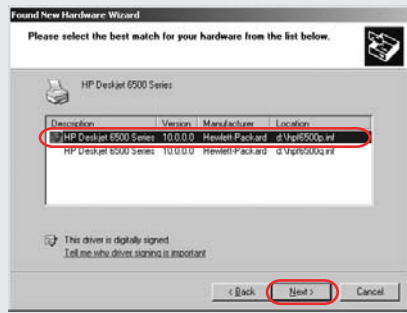
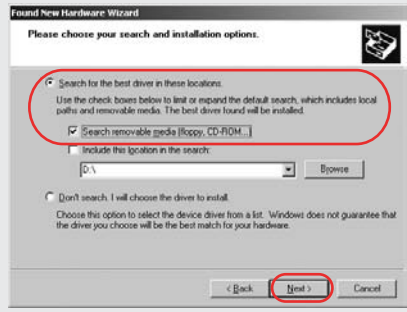

Select **hp6500p.inf**.  
 Seleccione **hp6500p.inf**.  
 Selecciona **hp6500p.inf**.

### Windows Me

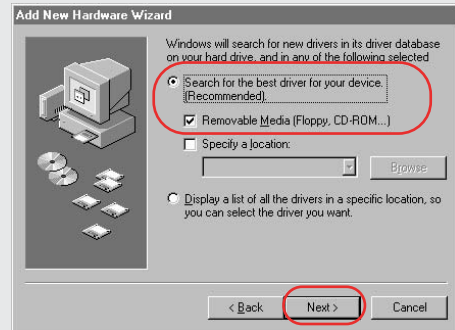

### Windows 2000

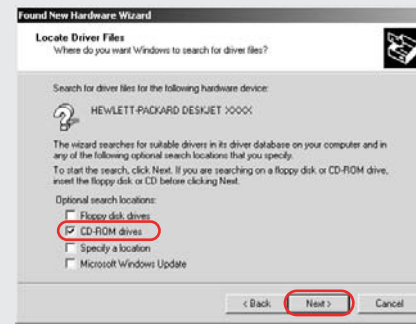
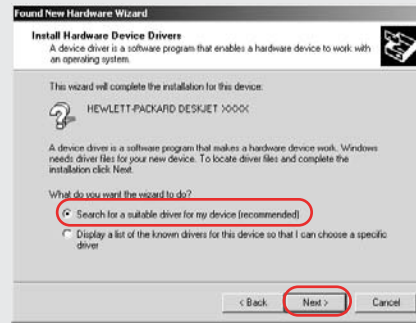

### Windows 98



#### No screens?

1. Click the **Start** button, then select **Run**.
2. Click the **Browse** button.
3. Select **HPPP CD** in the **Look in** drop-down list.
4. Select **Setup**, then click the **Open** button.
5. Click **OK**, then follow the onscreen instructions.

#### Nenhuma tela?

1. Clique no botão **Iniciar** e selecione **Executar**.
2. Clique no botão **Procurar**.
3. Selecione **HPPP CD** na lista suspensa **Examinar**.
4. Selecione **Setup** e clique no botão **Abrir**.
5. Clique em **OK** e siga as instruções da tela.

#### ¿No salen pantallas?

1. Haga clic en el botón **Inicio**, y seleccione **Ejecutar**.
2. Haga clic en el botón **Examinar**.
3. Seleccione **HPPP CD** en la lista desplegable **Buscar en**.
4. Seleccione **Setup** y haga clic en **Abrir**.
5. Haga clic en **Aceptar** y siga las instrucciones que aparecen en pantalla.

Need more help?  
 Precisa de mais ajuda?  
 ¿Necesita más ayuda?

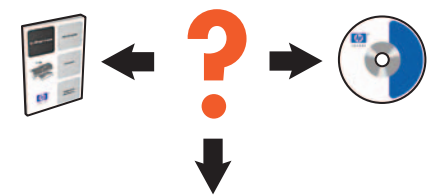

[www.hp.com/support](http://www.hp.com/support)

#### If the installation fails...

1. Verify the following:  
 Verifique o seguinte:  
 Compruebe lo siguiente:



Printer is turned on. A impressora está ligada.  
 La impresora está encendida.

#### Se a instalação falhar...

Se o problema continuar:

1. Remove the CD from the computer's CD-ROM drive, then disconnect the printer cable from the computer.
2. **Restart the computer.**
3. Temporarily disable any software firewall or close any anti-virus software. Re-start these programs after the printer is installed.
4. Insert the printer software CD in the computer's CD-ROM drive, then follow the onscreen instructions to install the printer software.
5. After the installation finishes, restart the computer.

1. Tire o CD da unidade de CD-ROM do computador e desconecte o cabo de impressora do computador.
2. **Reinicie o computador.**
3. Desative temporariamente os firewalls ou feche os antivírus. Reinicie esses programas depois que a impressora for instalada.
4. Insira o CD de software da impressora na unidade de CD-ROM do computador e siga as instruções da tela para instalar o software da impressora.
5. Depois que a instalação estiver concluída, reinicie o computador.

#### Si la instalación falla...

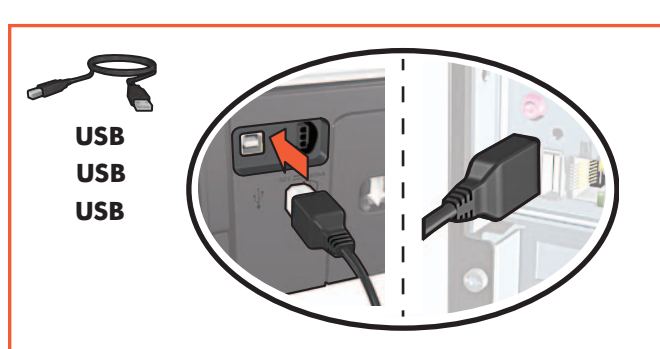

Cable connections are secure. As conexões de cabo estão firmes.  
 Las conexiones de los cables son firmes.

Si el problema persiste:

1. Retire el CD de la unidad de CD-ROM del equipo y desconecte el cable la impresora del equipo.
2. **Reinicie el equipo.**
3. Desactive temporalmente cualquier cortafuegos de software o cierre el software antivirus. Reinicie estos programas una vez instalada la impresora.
4. Introduzca el CD del software de la impresora en la unidad de CD-ROM del equipo y siga las instrucciones en pantalla para instalar el software de la impresora.
5. Después de terminar la instalación, reinicie el equipo.