

HP Deskjet serie 5700



HP Deskjet serie 5700

Avvertenze Hewlett-Packard Company

Le informazioni contenute in questo documento sono soggette a modifica senza preavviso.

Tutti i diritti riservati. Sono proibiti la riproduzione, l'adattamento o la traduzione di questo materiale senza previa autorizzazione scritta della Hewlett-Packard, salvo per quanto consentito dalle leggi sui diritti d'autore.

Le uniche garanzie valide per i prodotti e i servizi HP sono presentate nelle dichiarazioni esplicite di garanzia fornite in accompagnamento a tali prodotti e servizi. Nessuna disposizione del presente documento dovrà essere interpretata come garanzia aggiuntiva. HP non sarà responsabile per omissioni o errori tecnici ed editoriali contenuti nel presente documento.

Titolarità dei marchi

Apple, il logo Apple, AppleTalk, ColorSync, il logo ColorSync, Finder, Mac, Macintosh, MacOS, Powerbook, Power Macintosh e Quickdraw sono marchi registrati di Apple Computer, Inc., sia negli Stati Uniti che in altri paesi.

TrueType è un marchio della Apple Computer, Inc. negli Stati Uniti.

Adobe, AdobeRGB e Acrobat sono marchi registrati di Adobe Systems Incorporated.

Copyright 2004 Hewlett-Packard Development Company, L.P.

Sommario

1	Stampante HP Deskjet serie 5700	3
2	Funzioni speciali	4
3	Introduzione	5
	Funzioni della stampante	5
	Pulsanti e spie	6
	Vassoi della carta	9
	Cartucce di stampa	12
	Modalità Backup dell'inchiostro	14
	Sensore automatico del tipo di carta	14
4	Collegamento della stampante	15
	USB	15
	Connessione di rete	15
5	Stampa di foto	16
	Stampa di foto senza bordi	16
	Stampa di foto con bordi	18
	Opzioni di fotografia digitale HP	19
	Cartuccia fotografica	20
	Impostazioni del colore	21
	Max dpi	22
	Come risparmiare denaro per la stampa delle foto	23
	Conservazione e manutenzione della carta fotografica	23
6	Suggerimenti per la stampa	24
	Risparmio di tempo	24
	Risparmio di denaro	24
	Miglioramento della qualità di stampa	24
	Impostazione dell'ordine di stampa	24
	Stampa fronte/retro	25
	Stampa di più pagine su un unico foglio	27
	Selezione di una qualità di stampa	27
	Ridimensionamento di un documento	28
	Selezione di un tipo di carta	28
7	Stampa di altri documenti	30
	E-mail	30
	Lettere	31
	Documenti	32
	Buste	33
	Brochure	34
	Biglietti d'auguri	35
	Cartoline	36
	Lucidi	38
	Etichette	38
	Schede e altri supporti di stampa di piccole dimensioni	39
	Opuscoli	40
	Poster	42
	Supporti di stampa per il trasferimento a caldo	43

8	Software della stampante	45
	Impostazioni di stampa	45
	Finestra di dialogo Formato di stampa	45
	Finestra di dialogo Stampa	46
	Gestione della stampante	46
	Visualizzazione e modifica dello stato di un processo di stampa	48
	Stampa dalla scrivania	49
9	Manutenzione	50
	Installazione delle cartucce di stampa	50
	Impostazione della funzione di accensione/spegnimento automatico	52
	Allineamento delle cartucce di stampa	53
	Calibrazione del colore	53
	Calibrazione della qualità di stampa	53
	Pulizia automatica delle cartucce di stampa	54
	Controllo del livello di inchiostro stimato	54
	Manutenzione dell'unità della stampante	54
	Eliminazione di inchiostro da pelle e indumenti	55
	Pulizia manuale delle cartucce di stampa	55
	Manutenzione delle cartucce di stampa	56
	Uso della Casella degli strumenti HP Inkjet	57
10	Risoluzione dei problemi	60
	La stampante non stampa	60
	Inceppamenti e altri problemi con la carta	61
	Le fotografie non vengono stampate correttamente	63
	Qualità di stampa scadente	65
	Documento non stampato correttamente	67
	Problemi con i documenti senza bordi	68
	Messaggi di errore	72
	Le spie della stampante sono accese o lampeggiano	73
	La stampa dei documenti è lenta	76
	Se i problemi persistono	77
11	Materiali di consumo	78
	Carta	78
	Cavi USB	81
12	Specifiche	82
	Specifiche della stampante	82
13	Informazioni ambientali	83
	Dichiarazione ambientale	83
	Recupero delle cartucce di stampa	84
	Indice	85

1 Stampante HP Deskjet serie 5700

Per trovare la risposta a una domanda, fare clic su uno dei seguenti argomenti:



- Funzioni speciali
- Introduzione
- Collegamento della stampante
- Stampa di foto
- Stampa di altri documenti
- Suggerimenti per la stampa
- Software della stampante
- Manutenzione
- Risoluzione dei problemi
- Materiali di consumo
- Specifiche
- Informazioni ambientali
- Informazioni su marchi e copyright

2 Funzioni speciali

Complimenti per l'acquisto di una stampante HP Deskjet dotata di diverse funzioni e caratteristiche accattivanti:

- **Stampa senza bordi:** consente di utilizzare l'intera superficie della pagina quando si stampano [fotografie](#) e [brochure](#) mediante la funzionalità di stampa senza bordi.
- **Stampa ottimizzabile con sei inchiostri:** consente di ottimizzare la stampa fotografica utilizzando una [cartuccia fotografica](#) (venduta separatamente).
- **Stampa di fotografie digitali:** consente di utilizzare le funzioni di [stampa di fotografie digitali](#) per le proprie foto.
- **Modalità Backup dell'inchiostro:** consente di continuare la stampa con [una sola cartuccia di stampa](#) quando l'altra cartuccia ha esaurito l'inchiostro.
- **Display dello stato delle cartucce di stampa:** consente di determinare il livello di inchiostro di una cartuccia di stampa grazie alle [spie di stato delle cartucce di stampa](#).
- **Sensore automatico del tipo di carta:** utilizzare il [sensore automatico del tipo di carta](#) per ottimizzare la qualità della stampa.

3 Introduzione

- Funzioni della stampante
- Pulsanti e spie
- Vassoi della carta
- Cartucce di stampa
- Modalità Backup dell'inchiostro
- Sensore automatico del tipo di carta

Funzioni della stampante

La stampante HP dispone di diverse funzionalità che rendono le operazioni di stampa più semplici ed efficaci.

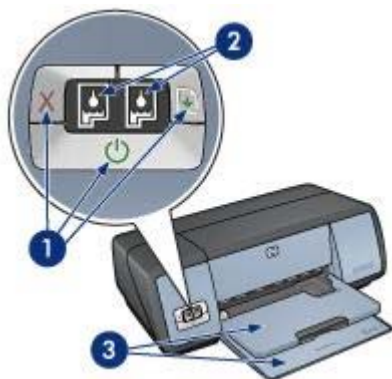

1	Pulsanti e spie
2	Spie di stato delle cartucce di stampa
3	Vassoi della carta



1	Sensore automatico del tipo di carta
2	Cartucce di stampa
3	Modalità Backup dell'inchiostro



1	Porta USB
---	-----------

Pulsanti e spie

Utilizzare i pulsanti della stampante per l'accensione e lo spegnimento della periferica oppure per annullare o riavviare un processo di stampa. Le spie forniscono indicazioni visive sullo stato della stampante.

I pulsanti si trovano sul pannello di controllo, sul lato anteriore della stampante.

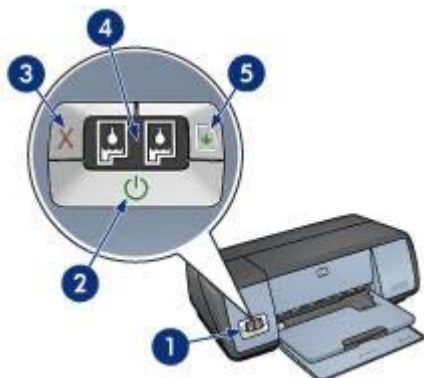

1	Pannello di controllo
2	Pulsante e spia di accensione
3	Pulsante Annulla stampa
4	Spie di stato delle cartucce di stampa
5	Pulsante e spia Riprendi

Pulsante e spia di accensione

Per accendere e spegnere la stampante, utilizzare il pulsante di accensione. Sono necessari alcuni secondi perché la stampante venga attivata dopo aver premuto tale pulsante.

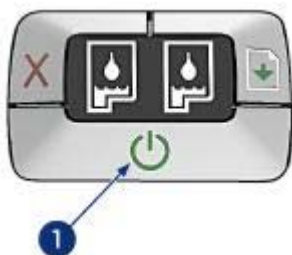

1	Pulsante di accensione
---	------------------------

La spia di accensione lampeggia quando la stampante è in fase di elaborazione.



Avvertimento Per accendere e spegnere la stampante, utilizzare sempre il pulsante di accensione. L'uso di una prolunga, di un dispositivo di protezione da sovratensione o di un interruttore a parete per accendere e spegnere la stampante può causare un malfunzionamento della stessa.

Pulsanti Annulla stampa e Riprendi

La stampante dispone anche di un pulsante Annulla stampa e di un pulsante e una spia Riprendi.



1	Pulsante Annulla stampa
2	Pulsante e spia Riprendi

Pulsante Annulla stampa

Premendo tale pulsante è possibile annullare il processo di stampa corrente.

Pulsante e spia Riprendi

La spia Riprendi lampeggia quando è richiesta un'azione, quale il caricamento della carta o la rimozione della carta inceppata. Una volta risolto il problema, premere il pulsante Riprendi per continuare la stampa.

Spie di stato delle cartucce di stampa

Le spie di stato delle cartucce di stampa indicano lo stato in cui si trovano le [cartucce di stampa](#). Tali spie si trovano al centro del pannello di controllo.

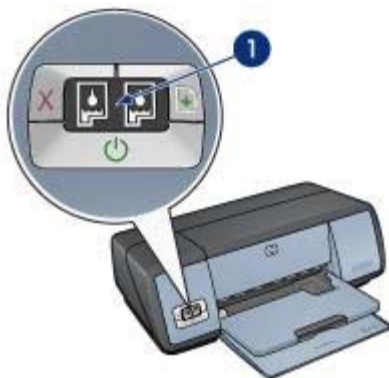

1	Spie di stato delle cartucce di stampa
---	--

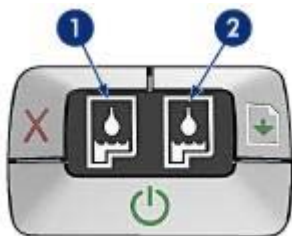

- 1 La spia di stato sinistra rappresenta la cartuccia di stampa in tricromia, installata sul lato sinistro del supporto delle cartucce di stampa.
 - La spia è accesa quando l'inchiostro della cartuccia di stampa in tricromia è quasi esaurito.
 - La spia lampeggia quando la cartuccia di stampa in tricromia deve essere sostituita.
- 2 La spia di stato destra rappresenta la cartuccia di stampa del nero o la **cartuccia fotografica**. Una di queste cartucce di stampa è installata nella parte destra del relativo supporto.
 - La spia è accesa quando l'inchiostro della cartuccia di stampa del nero o fotografica è quasi esaurito.
 - La spia lampeggia quando la cartuccia di stampa del nero o fotografica deve essere sostituita.

Vassoi della carta

Per informazioni sui vassoi della carta, fare clic su uno dei seguenti argomenti:

- [Apertura dei vassoi della carta](#)
- [Vassoio di alimentazione](#)
- [Vassoio di uscita](#)
- [Chiusura dei vassoi della carta](#)

Apertura dei vassoi della carta

Per aprire i vassoi della carta, attenersi alla seguente procedura:

- 1 Abbassare il vassoio di alimentazione.



- 2 Abbassare il vassoio di uscita.

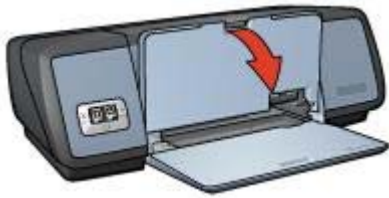

- 3 Estrarre l'estensione del vassoio di uscita.



Vassoio di alimentazione

Il vassoio di alimentazione contiene la carta o altri supporti di stampa.
Regolare la guida della carta per stampare su diversi formati di carta.

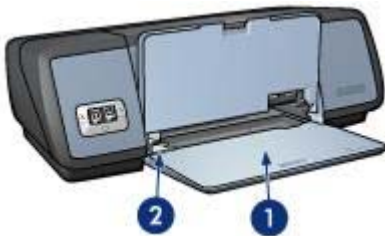

1	Vassoio di alimentazione
2	Guida della carta

Vassoio di uscita

Le pagine stampate vengono depositate nel vassoio di uscita.



1	Vassoio di uscita
---	-------------------

Sollevare il vassoio di uscita per caricare la carta o altri supporti di stampa. Abbassare il vassoio di uscita prima di stampare.

Per evitare che la carta fuoriesca dal vassoio di uscita, estrarre l'estensione. Se si stampa in modalità Bozza veloce, sollevare il fermo dell'estensione del vassoio di uscita.



1	Estensione del vassoio di uscita
2	Fermo dell'estensione del vassoio di uscita

Chiusura dei vassoi della carta

Per chiudere i vassoi della carta, attenersi alla seguente procedura:

- 1 Rimuovere la carta o gli altri supporti di stampa dai vassoi della carta.
- 2 Se il fermo dell'estensione del vassoio di uscita è sollevato, abbassarlo e spingerlo nell'estensione del vassoio di uscita.



- 3 Spingere l'estensione del vassoio di uscita nel vassoio di uscita.



- 4 Sollevare il vassoio di uscita.

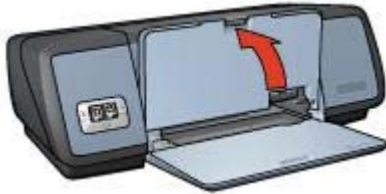

- 5 Sollevare il vassoio di alimentazione.



Cartucce di stampa

Con questa stampante è possibile utilizzare tre cartucce di stampa.



1	Cartuccia di stampa del nero
2	Cartuccia di stampa in tricromia
3	Cartuccia fotografica

Per informazioni sulla stampa con le cartucce di stampa, vedere [Uso delle cartucce di stampa](#).

Per informazioni sull'acquisto di nuove cartucce di stampa, vedere [Sostituzione delle cartucce di stampa](#).

Uso delle cartucce di stampa

Le cartucce di stampa possono essere utilizzate nei seguenti modi:

Stampa con qualità media

Utilizzare le cartucce di stampa del nero e in tricromia per i processi di stampa ordinari.

Stampa con qualità fotografica a colori

Per ottenere colori più vivaci per la stampa delle fotografie a colori o per altri documenti speciali, rimuovere la cartuccia di stampa del nero e installare la cartuccia fotografica. La cartuccia fotografica, insieme alla cartuccia di stampa in tricromia, garantisce stampe senza presenza di grana.

Sostituzione delle cartucce di stampa

Quando si acquistano le cartucce di stampa, controllare il relativo numero di selezione.

Questo numero può trovarsi in tre posizioni:

- Etichetta del numero di selezione: osservare l'etichetta sulla cartuccia di stampa da sostituire.

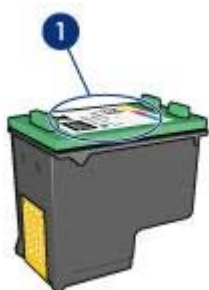

1	Etichetta del numero di selezione
---	-----------------------------------

- Documentazione della stampante: per un elenco dei numeri di selezione delle cartucce di stampa, consultare la guida fornita con la stampante.
- Casella degli strumenti HP Inkjet: aprire la [Casella degli strumenti HP Inkjet](#) e selezionare il pannello **Materiali di consumo**.

Se una cartuccia di stampa ha esaurito l'inchiostro, la stampante non può funzionare in [modalità Backup dell'inchiostro](#).

Per informazioni sull'installazione di una cartuccia di stampa di ricambio, vedere la pagina relativa all'[installazione della cartuccia di stampa](#).

Modalità Backup dell'inchiostro

La modalità Backup dell'inchiostro consente alla stampante di funzionare utilizzando una sola cartuccia di stampa. Tale modalità viene attivata quando si rimuove una cartuccia di stampa dal relativo supporto.

- [Stampa in modalità Backup dell'inchiostro](#)
- [Disattivazione della modalità Backup dell'inchiostro](#)

Stampa in modalità Backup dell'inchiostro

La stampa in modalità Backup dell'inchiostro è più lenta e di qualità inferiore.

Cartuccia di stampa installata	Risultato
Cartuccia di stampa del nero	I colori vengono stampati in scala di grigi.
Cartuccia di stampa in tricromia	I colori vengono stampati, ma il nero tende al grigio e non è realmente nero.
Cartuccia fotografica	I colori vengono stampati in scala di grigi.

Nota HP non consiglia l'uso della cartuccia fotografica per la modalità Backup dell'inchiostro.

Disattivazione della modalità Backup dell'inchiostro

Per disattivare la modalità Backup dell'inchiostro, installare due cartucce di stampa.

Per istruzioni sull'installazione di una cartuccia di stampa di ricambio, vedere la pagina relativa all'[installazione della cartuccia di stampa](#).

Sensore automatico del tipo di carta

Il sensore automatico del tipo di carta consente di selezionare automaticamente le impostazioni di stampa appropriate al supporto utilizzato, in particolare quando vengono usati carta e altri supporti di stampa HP.

Per ulteriori informazioni, vedere [Funzionamento del sensore automatico del tipo di carta](#).

Funzionamento del sensore automatico del tipo di carta

Quando questa funzione è attivata, viene eseguita la scansione della prima pagina del documento grazie a un sensore ottico per determinare le impostazioni ottimali per il tipo di carta utilizzato. Una volta determinate le impostazioni, viene eseguita la stampa del documento.

Per ulteriori informazioni, vedere [Uso del sensore automatico del tipo di carta](#).



Avvertimento Non esporre la stampante alla luce diretta del sole. L'esposizione diretta ai raggi del sole può interferire con il sensore automatico del tipo di carta.

4 Collegamento della stampante

- USB
- Connessione di rete

USB

Il collegamento della stampante al computer avviene mediante un cavo USB (Universal Serial Bus).

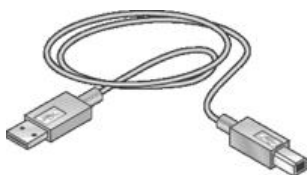

Per istruzioni sul collegamento della stampante mediante un cavo USB, vedere lo schema di configurazione fornito con la stampante.

Nota È possibile che con la stampante non venga fornito un cavo USB.

Connessione di rete

La stampante può essere collegata in rete in due modi:

- Tramite un computer collegato in rete
- Tramite un server di stampa HP Jetdirect

Connessione tramite computer collegato in rete

La stampante può essere collegata direttamente a un computer connesso in rete ed essere condivisa da altri computer.

Per istruzioni sulla condivisione in rete della stampante, fare clic su **Controlli > Condivisione stampante USB**.

Connessione tramite server di stampa HP Jetdirect

La stampante può essere collegata in rete tramite un server di stampa HP Jetdirect.

Per istruzioni sull'uso di un server di stampa HP Jetdirect, vedere la documentazione fornita con il server di stampa.

Nota I server di stampa HP Jetdirect non sono disponibili in tutti i paesi/le regioni.

5 Stampa di foto

Il software della stampante dispone di diverse funzioni per facilitare la stampa di fotografie digitali e migliorarne la qualità.

Informazioni su come svolgere le seguenti operazioni:

- Stampare una foto [senza bordi](#).
- Stampare una foto [con bordi](#).
- Utilizzare le opzioni di [fotografia digitale HP](#) per ritoccare le foto.
- Utilizzare la [cartuccia fotografica](#) per garantire colori ottimali e foto senza presenza di grana.
- Ottenere la massima qualità di stampa con l'opzione [Max dpi](#).
- Utilizzare le [impostazioni del colore](#) per cambiare la modalità di stampa dei colori.
- Evitare l'arricchimento della carta fotografica attenendosi alle istruzioni riportate in [Conservazione e manutenzione della carta fotografica](#).
- Utilizzare la carta fotografica per uso quotidiano HP per [risparmiare inchiostro e denaro](#) durante la stampa delle foto.

Stampa di foto senza bordi

- [Indicazioni utili](#)
- [Preparazione per la stampa](#)
- [Stampa](#)

Indicazioni utili

- Per ottenere una stampa di alta qualità, utilizzare una [cartuccia fotografica](#) insieme alla cartuccia di stampa in tricromia.
- Non eseguire la stampa di foto senza bordi in [modalità Backup dell'inchiostro](#). Installare sempre due cartucce di stampa.
- Aprire il file in un'applicazione software e specificare il formato per le foto. Accertarsi che tale formato corrisponda al formato della carta su cui si desidera stampare la foto.
- Per ottenere stampe che non sbiadiscono, utilizzare la carta fotografica HP massima qualità.
- Non superare la capacità del vassoio di alimentazione: 30 fogli di carta fotografica.

Preparazione per la stampa

- 1 Sollevare il vassoio di uscita.
- 2 Far scorrere completamente verso sinistra la guida della carta.
- 3 Verificare che la carta fotografica sia piatta.
- 4 Inserire la carta fotografica nel vassoio di alimentazione, con il lato stampabile rivolto verso il basso.
Se si utilizza carta fotografica provvista di linguetta a strappo, verificare che la linguetta sia rivolta verso la stampante.
- 5 Far scorrere la guida della carta in modo che aderisca al bordo dei supporti.



1

1 | Foto piccole

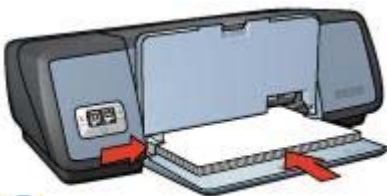

2

2 | Foto grandi

6 Abbassare il vassoio di uscita.

Stampa

Per stampare una foto senza bordi, attenersi alla seguente procedura:

- 1 Aprire la finestra di dialogo [Formato di stampa](#).
- 2 Nell'elenco **Formato carta**, fare clic sul formato di carta senza bordi appropriato, quindi fare clic su **OK**.
- 3 Aprire la finestra di dialogo [Stampa](#).
- 4 Selezionare il pannello **Tipo di carta/Qualità** e selezionare le seguenti impostazioni:
 - **Tipo di carta**: il tipo di carta fotografica appropriato.
 - **Qualità di stampa**: **Ottima** o **Max dpi**
- 5 Selezionare il pannello **Fotografia digitale** e impostare le opzioni di fotografia digitale HP nel modo appropriato.
- 6 Se necessario, selezionare altre opzioni di stampa e fare clic su **Stampa**.
Se si esegue la stampa su carta fotografica provvista di linguetta a strappo, rimuovere la linguetta per rendere il documento completamente senza bordi.



Stampa di foto con bordi

- [Indicazioni utili](#)
- [Preparazione per la stampa](#)
- [Stampa](#)

Indicazioni utili

- Per ottenere una stampa di alta qualità, utilizzare una [cartuccia fotografica](#) insieme alla cartuccia di stampa in tricromia.
- Per ottenere stampe che non sbiadiscono, utilizzare la carta fotografica HP massima qualità.
- Non superare la capacità del vassoio di alimentazione: 30 fogli di carta fotografica.

Preparazione per la stampa

- 1 Sollevare il vassoio di uscita.
- 2 Far scorrere completamente verso sinistra la guida della carta.
- 3 Verificare che la carta fotografica sia piatta.
- 4 Inserire la carta fotografica nel vassoio di alimentazione, con il lato stampabile rivolto verso il basso.
- 5 Far scorrere la guida della carta in modo che aderisca al bordo dei supporti.



1 | Foto piccole

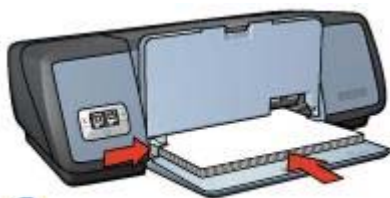

2

2 | Foto grandi

- 6 Abbassare il vassoio di uscita.

Stampa

- 1 Aprire la finestra di dialogo **Formato di stampa** e selezionare le seguenti impostazioni:
 - **Formato carta**: il formato di carta appropriato.
 - **Orientamento**: l'orientamento appropriato.
- 2 Fare clic su **OK**.
- 3 Aprire la finestra di dialogo **Stampa**.
- 4 Selezionare il pannello **Tipo di carta/Qualità** e selezionare le seguenti impostazioni:
 - **Tipo di carta**: il tipo di carta fotografica appropriato.
 - **Qualità di stampa**: **Ottima** o **Max dpi**
- 5 Selezionare il pannello **Fotografia digitale** e impostare le opzioni di fotografia digitale HP nel modo appropriato.
- 6 Se necessario, selezionare altre opzioni di stampa e fare clic su **Stampa**.

Opzioni di fotografia digitale HP

La stampante dispone di numerose funzioni che consentono di migliorare la qualità delle fotografie digitali.

- [Accesso alle opzioni di fotografia digitale HP](#)
- [Uso delle opzioni di fotografia digitale HP](#)

Accesso alle opzioni di fotografia digitale HP

Per accedere alle opzioni per la fotografia digitale HP, attenersi alla seguente procedura:

- 1 Aprire la finestra di dialogo **Stampa**.
- 2 Selezionare il pannello **Fotografia digitale**.

Uso delle opzioni di fotografia digitale HP

Utilizzare il pannello **Fotografia digitale** per impostare le seguenti opzioni:



- 1 **Menu delle opzioni:** selezionare una delle seguenti opzioni:
 - **Flash digitale:** consente di regolare l'esposizione nelle aree scure per mettere in risalto i dettagli. Fare clic su **Automatico** per regolare automaticamente la luminosità.
 - **Contrasto:** consente di regolare il contrasto in base alle proprie preferenze. Fare clic su **Automatico** per regolare automaticamente il contrasto.
 - **SmartFocus:** consente di migliorare la qualità e la chiarezza dell'immagine. Fare clic su **Attivato** per mettere automaticamente a fuoco le immagini.
 - **Uniformità:** consente di rendere l'immagine più uniforme. Fare clic su **Automatico** per riprodurre automaticamente l'immagine in modo uniforme.
 - **Definizione dettagli:** consente di regolare la definizione dei dettagli dell'immagine in base alle proprie preferenze. Fare clic su **Automatico** per regolare automaticamente la definizione dei dettagli dell'immagine.
- 2 **Menu Imposta tutte le impostazioni:** selezionare una delle seguenti opzioni di impostazione:
 - **Disattiva tutto:** consente di disattivare tutte le opzioni di fotografia digitale.
 - **Imposta tutto su Automatico:** consente di impostare tutte le opzioni di fotografia digitale su **Automatico**.
 - **Usa predef di fabbrica:** consente di impostare tutte le opzioni di fotografia digitale sulle opzioni di stampa predefinite.

Cartuccia fotografica

La cartuccia fotografica, insieme alla cartuccia di stampa in tricromia, garantisce una stampa di alta qualità delle fotografie. Per ottenere stampe che non sbiadiscono, utilizzare questa cartuccia di stampa con carta fotografica HP massima qualità.



Se la cartuccia fotografica non viene fornita con la stampante, è possibile acquistarla separatamente.

- [Installazione della cartuccia fotografica](#)
- [Uso della cartuccia fotografica](#)
- [Conservazione delle cartucce fotografiche](#)

Installazione della cartuccia fotografica

Per installare la cartuccia fotografica, rimuovere la cartuccia di stampa del nero dalla stampante e [installare](#) la cartuccia fotografica nel lato destro del relativo supporto.

Nota Per proteggere la cartuccia di stampa quando non è installata nella stampante, attenersi alle seguenti [indicazioni](#).

Uso della cartuccia fotografica

- 1 Aprire la finestra di dialogo [Stampa](#).
- 2 Selezionare il pannello **Tipo di carta/Qualità**.
- 3 Selezionare il tipo di carta fotografica appropriato dall'elenco a discesa **Tipo di selezione carta**.
- 4 Nell'elenco a discesa **Qualità di stampa**, fare clic su **Normale**, **Ottima** o **Max dpi**.
- 5 Se necessario, selezionare altre opzioni di stampa e fare clic su **Stampa**.

Conservazione delle cartucce fotografiche

Per conservare le cartucce fotografiche, attenersi alle seguenti [indicazioni](#).

Impostazioni del colore

Utilizzare il pannello Colore per determinare in che modo devono apparire i colori stampati nella foto.

La regolazione di queste impostazioni determina una differenza tra i colori stampati e quelli visualizzati sul monitor del computer.

Per specificare le impostazioni dei colori, attenersi alla seguente procedura:

- 1 Aprire la finestra di dialogo [Stampa](#).
- 2 Selezionare il pannello **Colore**.

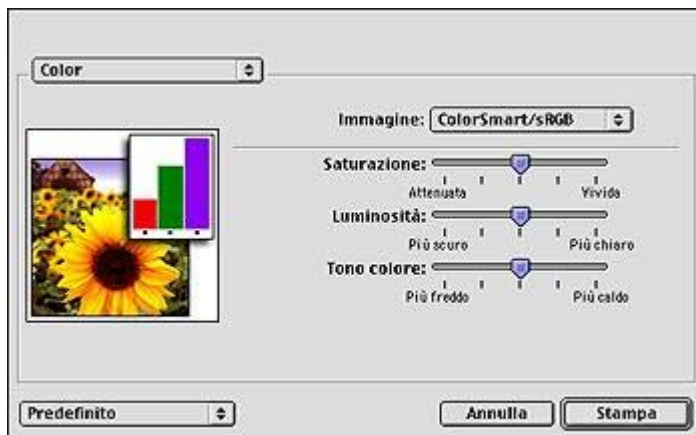

- 3 Verificare che l'opzione **ColorSmart/sRGB** sia selezionata nell'elenco a discesa **Immagine**.
- 4 Regolare le opzioni **Saturazione**, **Luminosità** e **Tono colore** per specificare in che modo stampare i colori.
- 5 Se necessario, selezionare altre opzioni di stampa e fare clic su **Stampa**.

Max dpi

L'impostazione Max dpi garantisce una stampa 4800x1200 dpi (punti per pollice) ottimizzati.

4800x1200 dpi ottimizzati è la risoluzione più alta supportata dalla stampante. Quando è selezionata l'opzione 4800x1200 dpi ottimizzati, la cartuccia di stampa in tricromia esegue la stampa in modalità 4800x1200 dpi ottimizzati (fino a 4800x1200 colore dpi e 1200 input dpi). Se è installata anche una [cartuccia fotografica](#), la qualità della stampa risulta ancora migliore. Se la cartuccia fotografica non viene fornita con la stampante, è possibile acquistarla separatamente.

Nota Le operazioni di stampa con l'opzione Max dpi selezionata sono più lunghe e richiedono una grande quantità di spazio su disco.

Per stampare in modalità 4800x1200 dpi ottimizzati, attenersi alla seguente procedura:

- 1 Aprire la finestra di dialogo [Stampa](#).
- 2 Selezionare il pannello **Tipo di carta/Qualità**.
- 3 Nell'elenco a discesa **Qualità di stampa**, fare clic su **Max dpi**.
- 4 Se necessario, selezionare altre opzioni di stampa e fare clic su **Stampa**.

Nota Se si utilizza l'impostazione Max dpi per ottimizzare la corrispondenza dei colori e il livello di dettaglio della foto, utilizzare una carta fotografica HP massima qualità.

Come risparmiare denaro per la stampa delle foto

Per risparmiare denaro e inchiostro per la stampa delle foto, utilizzare carta fotografica per uso quotidiano HP semilucida e impostare la [qualità di stampa](#) su **Normale**.

La carta fotografica per uso quotidiano HP semilucida consente di creare foto di alta qualità utilizzando meno inchiostro.

Nota Per ottenere foto di qualità massima, utilizzare la carta fotografica HP massima qualità e impostare la qualità di stampa su **Ottima** o [Max dpi](#).

Conservazione e manutenzione della carta fotografica

Per mantenere ottimale la qualità della carta fotografica HP, attenersi alle istruzioni seguenti.

Conservazione

- Tenere la carta fotografica non utilizzata in una busta di plastica. Conservare la carta ancora nella confezione originale su una superficie piana e in un luogo fresco.
- Quando si è pronti per stampare, estrarre dalla busta di plastica solo la quantità necessaria di carta. Al termine della stampa, riporre eventuale carta avanzata nella busta di plastica.
- Non lasciare eventuale carta inutilizzata nel vassoio della stampante. In caso contrario, la carta potrebbe piegarsi con conseguente diminuzione della qualità delle fotografie.

Manutenzione

- Afferrare sempre la carta per i bordi. Eventuali impronte potrebbero ridurre la qualità di stampa.
 - Se gli angoli della carta si arricciano per più di 10 mm (0,4 pollici), appiattirli, riponendo la carta in una busta di plastica e stendendola esercitando pressione su una superficie piana fino a quando il bordo non risulta piatto.
- La carta fotografica deve essere piatta prima di utilizzarla per eseguire la stampa.

6 Suggerimenti per la stampa

Risparmio di tempo

Impostare l'ordine di stampa delle pagine del documento.

Risparmio di denaro

- Stampare un documento fronte/retro.
- Stampare più pagine per foglio.

Miglioramento della qualità di stampa

- Selezionare il tipo di carta corretto.
- Selezionare la qualità di stampa corretta.
- Ridimensionare il documento in base alle necessità.

Impostazione dell'ordine di stampa

L'ordine di stampa determina l'ordine con cui viene stampato un documento composto da più pagine. Di solito, è conveniente che la prima pagina di un documento venga stampata per ultima in modo che nel vassoio di uscita il documento completo sia rivolto verso l'alto.

Per impostare l'ordine di stampa, attenersi alla seguente procedura:

- 1 Aprire la finestra di dialogo **Stampa**.
- 2 Selezionare il pannello **Generale**.

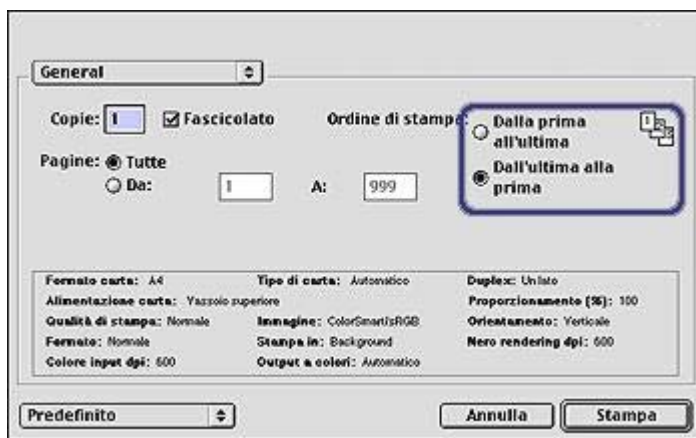

- 3 Selezionare una delle seguenti opzioni:
 - **Dalla prima all'ultima**: la stampa inizia dalla prima pagina del documento.
 - **Dall'ultima alla prima**: la stampa inizia dall'ultima pagina del documento. Questa impostazione consente di risparmiare tempo poiché al termine della

stampa non è necessario riordinare le pagine. Questa rappresenta l'impostazione adatta alla maggior parte dei processi di stampa.

- 4 Se necessario, selezionare altre opzioni di stampa e fare clic su **Stampa**.

Stampa fronte/retro

La stampa fronte/retro, conosciuta anche come stampa *duplex*, consente di stampare su entrambe le facciate del foglio. Oltre a essere vantaggiosa da un punto di vista economico, poiché riduce il consumo della carta, la stampa fronte/retro è utile anche per la salvaguardia dell'ambiente.

Per stampare un documento su due facciate, effettuare le seguenti operazioni:

- 1 Aprire la finestra di dialogo **Formato di stampa**, quindi fare clic sull'orientamento appropriato.
- 2 Fare clic su **OK**.
- 3 Aprire la finestra di dialogo **Stampa**.
- 4 Selezionare il pannello **Layout**.

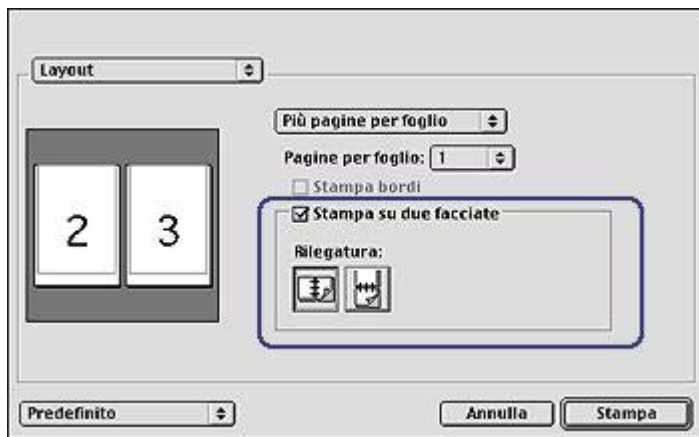

- 5 Scegliere **Stampa su due facciate**.
- 6 Selezionare la rilegatura appropriata:



Rilegatura a libro



Rilegatura a calendario

- 7 Se necessario, selezionare altre opzioni di stampa e fare clic su **Stampa**.

Vengono stampate automaticamente prima le pagine dispari.

- 8 Una volta stampate le pagine dispari, ricaricare la carta con il lato stampato rivolto verso l'alto, secondo il tipo di rilegatura e orientamento selezionati:
 - **Rilegatura a libro:** ricaricare la carta come mostrato nelle seguenti figure.



1 Rilegatura a libro con orientamento verticale



2 Rilegatura a libro con orientamento orizzontale

- **Rilegatura a calendario:** ricaricare la carta come mostrato nelle seguenti figure.

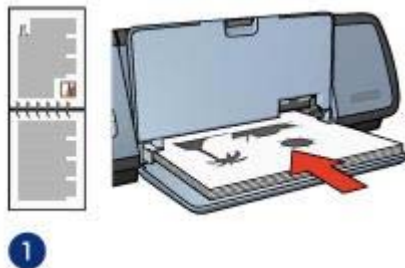

1 Rilegatura a calendario con orientamento verticale

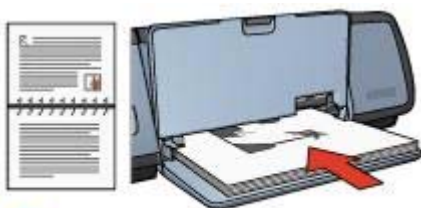

2

2 Rilegatura a calendario con orientamento orizzontale

Stampa di più pagine su un unico foglio

Il software della stampante consente di stampare più pagine di un documento su un singolo foglio. Il testo e le immagini del documento vengono ridimensionati automaticamente affinché possano essere contenuti nella pagina stampata.

Per stampare più pagine su un unico foglio, attenersi alla seguente procedura:

- 1 Aprire la finestra di dialogo **Stampa**.
- 2 Selezionare il pannello **Layout**.

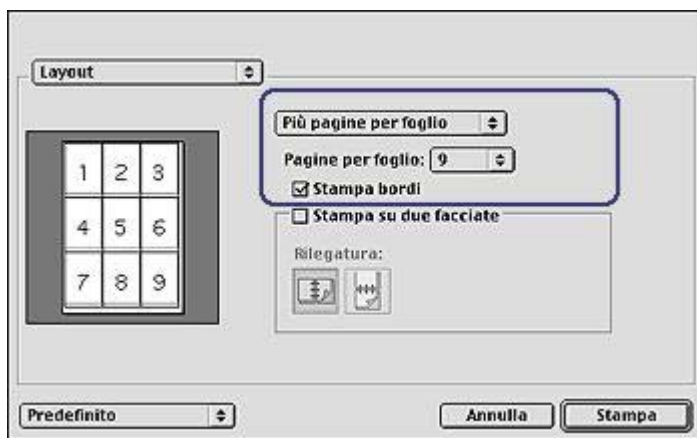

- 3 Nell'elenco a discesa, fare clic su **Più pagine per foglio**.
- 4 Nell'elenco a discesa **Pagine per foglio**, selezionare il numero di pagine da stampare su ciascun foglio.
- 5 Per delimitare con un bordo l'immagine di ciascuna pagina stampata, selezionare la casella di controllo **Stampa bordi**.
- 6 Se necessario, selezionare altre opzioni di stampa e fare clic su **Stampa**.

Selezione di una qualità di stampa

Per selezionare la qualità di stampa dal software della stampante:

- 1 Aprire la finestra di dialogo **Stampa**.
- 2 Selezionare il pannello **Tipo di carta/Qualità**.

- 3 Nell'elenco a discesa **Qualità di stampa**, selezionare una delle seguenti opzioni:
 - **Usa predefinitone stampante:** stampa in modalità Normale.
 - **Bozza veloce:** stampa alla velocità massima.
 - **Normale veloce:** esegue la stampa a velocità maggiore rispetto alla modalità Normale e con una qualità di stampa superiore rispetto a Bozza veloce.
 - **Normale:** crea il miglior equilibrio tra la qualità e la velocità di stampa. Questa rappresenta l'impostazione adatta alla maggior parte dei documenti.
 - **Ottima:** offre un'elevata qualità di stampa.
 - **Max dpi:** offre la massima qualità di stampa. Utilizzando questa impostazione il processo di stampa impiega più tempo rispetto all'impostazione Ottima e richiede molto spazio su disco.

Ridimensionamento di un documento

Questa funzione del software della stampante consente di ridurre o ingrandire il testo e le immagini da stampare senza cambiare il formato della carta.

Per ridurre o ingrandire il testo e le immagini, attenersi alla seguente procedura:

- 1 Aprire la finestra di dialogo [Formato di stampa](#).
- 2 Nella casella **Proporzionamento (%)**, digitare la percentuale in base alla quale ridurre o ingrandire il documento.

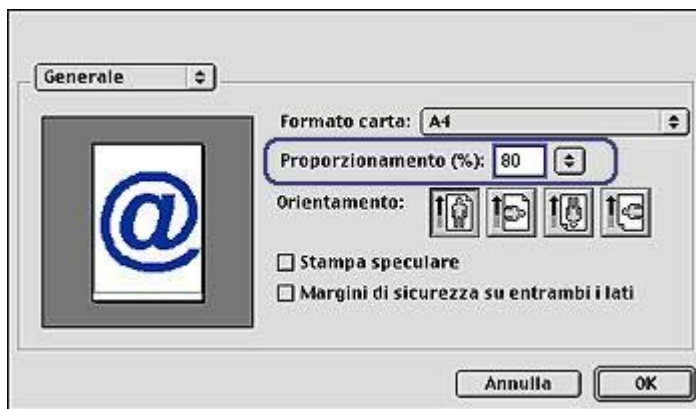

- Digitare un numero compreso tra 25 e 99 per ridurre l'immagine del documento.
 - Digitare un numero compreso tra 101 e 400 per ingrandire l'immagine del documento.
- 3 Fare clic su **OK** e stampare il documento.

Selezione di un tipo di carta

- [Uso del sensore automatico del tipo di carta](#)
- [Selezione di un tipo di carta specifico](#)

Uso del sensore automatico del tipo di carta

Automatico rappresenta l'impostazione del tipo di carta predefinito. Quando viene utilizzato, il [sensore automatico del tipo di carta](#) seleziona automaticamente le impostazioni di stampa adatte al supporto utilizzato, specialmente quando si utilizza la carta o altri supporti di stampa HP.

Per utilizzare il sensore automatico del tipo di carta, attenersi alla seguente procedura:

- 1 Aprire la finestra di dialogo [Stampa](#).
- 2 Selezionare il pannello **Tipo di carta/Qualità**.
- 3 Nell'elenco a discesa **Tipo di carta**, fare clic su **Automatico**.
- 4 Se necessario, selezionare altre opzioni di stampa e fare clic su **Stampa**.

Nota Per la stampa di alta qualità non utilizzare l'impostazione Automatico ma selezionare un [tipo di carta specifico](#).

Selezione di un tipo di carta specifico

Quando si desidera una stampa di alta qualità, HP consiglia di selezionare un tipo di carta specifico.

Affinché questo sia possibile, attenersi alla seguente procedura:

- 1 Aprire la finestra di dialogo [Stampa](#).
- 2 Selezionare il pannello **Tipo di carta/Qualità**.
- 3 Nell'elenco a discesa **Tipo di carta**, fare clic sul tipo di carta specifico.
- 4 Se necessario, selezionare altre opzioni di stampa e fare clic su **Stampa**.

7 Stampa di altri documenti



E-mail



Lettere



Documenti



Buste



Brochure



Biglietti d'auguri



Cartoline



Lucidi



Etichette



Schede



Opuscoli



Poster



Supporti di stampa
per il trasferimento
a caldo

Suggerimenti per la stampa: per ridurre i costi e l'impegno e ottimizzare la qualità della stampa, utilizzare i [suggerimenti per la stampa](#).

Software della stampante: consultate le informazioni sul [software della stampante](#).

E-mail

- [Indicazioni utili](#)
- [Preparazione per la stampa](#)
- [Stampa](#)

Indicazioni utili

Non superare la capacità del vassoio di alimentazione: 100 fogli di carta comune.

Preparazione per la stampa

- 1 Sollevare il vassoio di uscita.
- 2 Far scorrere completamente verso sinistra la guida della carta.

- 3 Posizionare la carta nel vassoio di alimentazione, quindi spingerla nella stampante finché non si blocca.
- 4 Far scorrere la guida della carta in modo che aderisca al bordo dei supporti.

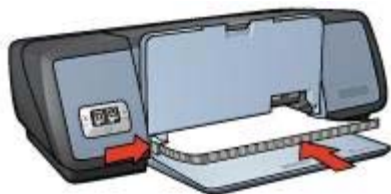

- 5 Abbassare il vassoio di uscita.

Stampa

- 1 Se necessario, aprire la finestra di dialogo [Formato di stampa](#) e impostare la dimensione della carta, la scala e l'orientamento.
- 2 Aprire la finestra di dialogo [Stampa](#).
- 3 Selezionare il pannello **Tipo di carta/Qualità**.
- 4 Nell'elenco a discesa **Tipo di carta**, fare clic su **Automatico** o **Carta comune**.
- 5 Se necessario, selezionare altre opzioni di stampa e fare clic su **Stampa**.

Lettere

- [Indicazioni utili](#)
- [Preparazione per la stampa](#)
- [Stampa](#)

Indicazioni utili

- Per informazioni sulla stampa su una busta, vedere [buste](#).
- Non superare la capacità del vassoio di alimentazione: 100 fogli di carta.

Preparazione per la stampa

- 1 Sollevare il vassoio di uscita.
- 2 Far scorrere completamente verso sinistra la guida della carta.
- 3 Posizionare la carta nel vassoio di alimentazione, quindi spingerla nella stampante finché non si blocca.

Nota Se si utilizza carta intestata, verificare che l'intestazione sia rivolta verso il basso e verso l'interno della stampante.

- 4 Far scorrere la guida della carta in modo che aderisca al bordo dei supporti.

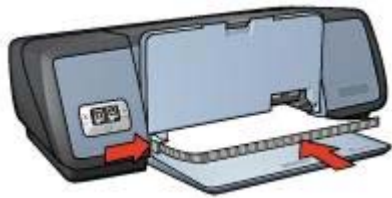

- 5 Abbassare il vassoio di uscita.

Stampa

- 1 Se necessario, aprire la finestra di dialogo **Formato di stampa** e impostare la dimensione della carta, la scala e l'orientamento.
- 2 Aprire la finestra di dialogo **Stampa**.
- 3 Selezionare il pannello **Tipo di carta/Qualità**.
- 4 Nell'elenco a discesa **Tipo di carta**, fare clic su **Automatico** o **Carta comune**.
- 5 Nell'elenco a discesa **Qualità di stampa**, selezionare la qualità di stampa appropriata.
- 6 Se necessario, selezionare altre opzioni di stampa e fare clic su **Stampa**.

Documenti

- [Indicazioni utili](#)
- [Preparazione per la stampa](#)
- [Stampa](#)

Indicazioni utili

- Salvare la carta con la [stampa fronte/retro](#).
- Non superare la capacità del vassoio di alimentazione: 100 fogli di carta.

Preparazione per la stampa

- 1 Sollevare il vassoio di uscita.
- 2 Far scorrere completamente verso sinistra la guida della carta.
- 3 Posizionare la carta nel vassoio di alimentazione, quindi spingerla nella stampante finché non si blocca.
- 4 Far scorrere la guida della carta in modo che aderisca al bordo dei supporti.

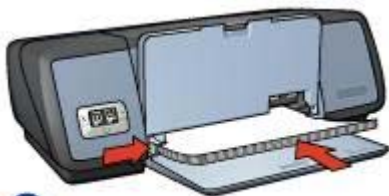

1 Carta Lettera o A4

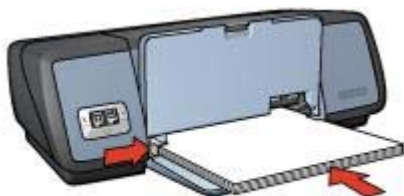

2 Carta Legale (fuoriesce dal bordo del vassoio di alimentazione)

5 Abbassare il vassoio di uscita.

Stampa

- 1 Se necessario, aprire la finestra di dialogo [Formato di stampa](#) e impostare la dimensione della carta, la scala e l'orientamento.
- 2 Aprire la finestra di dialogo [Stampa](#).
- 3 Selezionare il pannello **Tipo di carta/Qualità**.
- 4 Nell'elenco a discesa **Tipo di carta**, fare clic su **Automatico** o **Carta comune**.
- 5 Selezionare le seguenti opzioni di stampa nel modo appropriato.
 - [Qualità di stampa](#)
 - [Stampa fronte/retro](#)
- 6 Se necessario, selezionare altre opzioni di stampa e fare clic su **Stampa**.

Buste

- [Indicazioni utili](#)
- [Preparazione per la stampa](#)
- [Stampa](#)

Indicazioni utili

- Evitare di utilizzare buste che hanno le seguenti caratteristiche:
 - Fermagli o aree trasparenti
 - Bordi spessi, irregolari o piegati

- Lucide o in rilievo
- Sgualcite, strappate o danneggiate in qualsiasi modo
- Prima di inserire le buste nel vassoio di alimentazione, allinearne i bordi.
- Non superare la capacità del vassoio di alimentazione: 10 buste.

Preparazione per la stampa

- 1 Sollevare il vassoio di uscita, quindi rimuovere tutta la carta dal vassoio di alimentazione.
- 2 Far scorrere completamente verso sinistra la guida della carta.
- 3 Inserire le buste nel vassoio di alimentazione, allineandole il più possibile verso destra.
Il lato stampabile deve essere rivolto verso il basso e la linguetta rivolta verso sinistra.
- 4 Spingere le buste nella stampante finché non si bloccano.
- 5 Far scorrere la guida della carta in modo che aderisca al bordo delle buste.

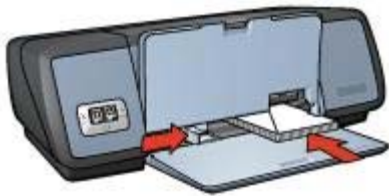

- 6 Abbassare il vassoio di uscita.

Stampa

- 1 Se necessario, aprire la finestra di dialogo **Formato di stampa** e impostare la dimensione della carta, la scala e l'orientamento.
- 2 Aprire la finestra di dialogo **Stampa**.
- 3 Selezionare il pannello **Tipo di carta/Qualità**.
- 4 Nell'elenco a discesa **Tipo di carta**, fare clic su **Automatico** o **Carta comune**.
- 5 Se necessario, selezionare altre opzioni di stampa e fare clic su **Stampa**.

Brochure

- [Indicazioni utili](#)
- [Preparazione per la stampa](#)
- [Stampa di brochure senza bordi](#)
- [Stampa di brochure con bordi](#)

Indicazioni utili

- Per ottenere risultati ottimali, utilizzare carta HP per brochure e pieghevoli.
- Non eseguire la stampa di documenti senza margini in **modalità Backup dell'inchiostro**. Installare sempre due cartucce di stampa.

- Aprire il file in un'applicazione software e specificare il formato della brochure. Accertarsi che tale formato corrisponda al formato della carta su cui si desidera stampare la brochure.
- Non superare la capacità del vassoio di alimentazione: 20 fogli di carta per brochure.

Preparazione per la stampa

- 1 Sollevare il vassoio di uscita.
- 2 Far scorrere completamente verso sinistra la guida della carta.
- 3 Posizionare la carta per brochure nel vassoio di alimentazione, quindi spingerla nella stampante finché non si blocca.
- 4 Far scorrere la guida della carta in modo che aderisca al bordo dei supporti.

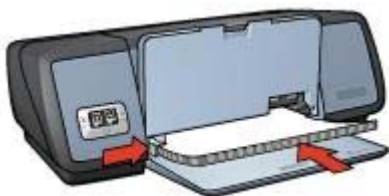

- 5 Abbassare il vassoio di uscita.

Stampa di brochure senza bordi

- 1 Aprire la finestra di dialogo [Formato di stampa](#).
- 2 Fare clic sul formato di carta senza bordi appropriato nell'elenco **Formato carta**.
- 3 Fare clic su **OK**.
- 4 Aprire la finestra di dialogo [Stampa](#).
- 5 Selezionare il pannello **Tipo di carta/Qualità**.
- 6 Nell'elenco a discesa **Tipo di carta**, fare clic sulla carta per brochure appropriata.
- 7 Nell'elenco a discesa **Qualità di stampa**, selezionare **Normale**, **Ottima** o **Max dpi**.
- 8 Se necessario, selezionare altre opzioni di stampa e fare clic su **Stampa**.

Stampa di brochure con bordi

- 1 Se necessario, aprire la finestra di dialogo [Formato di stampa](#) e impostare la dimensione della carta, la scala e l'orientamento.
- 2 Aprire la finestra di dialogo [Stampa](#).
- 3 Selezionare il pannello **Tipo di carta/Qualità** e specificare le seguenti impostazioni:
 - **Tipo di carta**: il tipo di carta per brochure appropriato.
 - **Qualità di stampa**: **Normale**, **Ottima** o **Max dpi**.
- 4 Se necessario, selezionare altre opzioni di stampa e fare clic su **Stampa**.

Biglietti d'auguri

- [Indicazioni utili](#)

- [Preparazione per la stampa](#)
- [Stampa](#)

Indicazioni utili

- Aprire i biglietti già piegati, quindi inserirli nel vassoio di alimentazione.
- Per ottenere risultati ottimali, utilizzare carta HP per biglietti d'auguri.
- Non superare la capacità del vassoio di alimentazione: 20 schede.

Preparazione per la stampa

- 1 Sollevare il vassoio di uscita, quindi rimuovere tutta la carta dal vassoio di alimentazione.
- 2 Far scorrere completamente verso sinistra la guida della carta.
- 3 Aprire a ventaglio i biglietti di auguri per separarli, quindi allinearne i bordi.
- 4 Inserire i biglietti d'auguri nel vassoio di alimentazione, con il lato stampabile rivolto verso il basso.
- 5 Spingere le schede nella stampante finché non si bloccano.
- 6 Far scorrere la guida della carta in modo che aderisca al bordo delle schede.

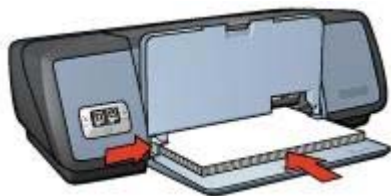

- 7 Abbassare il vassoio di uscita.

Stampa

- 1 Aprire la finestra di dialogo [Formato di stampa](#) e selezionare le seguenti impostazioni:
 - **Formato carta:** il formato della scheda appropriato
 - **Orientamento:** l'orientamento appropriato.
- 2 Aprire la finestra di dialogo [Stampa](#).
- 3 Selezionare il pannello **Tipo di carta/Qualità** e specificare le seguenti impostazioni:
 - **Tipo di carta:** il tipo di cartolina appropriato
 - **Qualità di stampa:** **Normale, Ottima o Max dpi.**
- 4 Se necessario, selezionare altre opzioni di stampa e fare clic su **Stampa**.

Cartoline

- [Indicazioni utili](#)
- [Preparazione per la stampa](#)
- [Stampa](#)

Indicazioni utili

- Utilizzare solo cartoline compatibili con le specifiche sui formati carta della stampante. Per le specifiche, consultare la guida di riferimento fornita con la stampante.
- Non superare la capacità del vassoio di alimentazione: 30 schede.

Preparazione per la stampa

- 1 Sollevare il vassoio di uscita.
- 2 Far scorrere completamente verso sinistra la guida della carta.
- 3 Inserire le schede nel vassoio di alimentazione, allineandole il più possibile verso destra.

Il lato stampabile deve essere rivolto verso il basso e il lato corto deve essere rivolto verso l'interno della stampante.

- 4 Spingere le schede nella stampante finché non si bloccano.
- 5 Far scorrere la guida della carta in modo che aderisca al bordo delle schede.

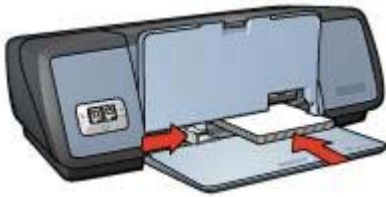

- 6 Abbassare il vassoio di uscita.

Stampa

- 1 Aprire la finestra di dialogo **Formato di stampa** e selezionare le seguenti impostazioni:
 - **Formato carta:** il formato della scheda appropriato
 - **Orientamento:** l'orientamento appropriato.

Nota Per stampare una cartolina senza bordi, fare clic su un formato di foto senza bordi che corrisponda alle dimensioni della cartolina.

- 2 Fare clic su **OK**.
- 3 Aprire la finestra di dialogo **Stampa**.
- 4 Selezionare il pannello **Tipo di carta/Qualità** e specificare le seguenti impostazioni:
 - **Tipo di carta:** il tipo di cartolina appropriato
 - **Qualità di stampa:** **Normale**, **Ottima** o **Max dpi**.
- 5 Se si desidera utilizzare queste impostazioni, impostare le **opzioni di fotografia digitale HP**.
- 6 Se necessario, selezionare altre opzioni di stampa e fare clic su **Stampa**.

Nota Se viene visualizzato un messaggio di carta esaurita, verificare che le schede siano state correttamente inserite nel vassoio della carta.

Lucidi

- [Indicazioni utili](#)
- [Preparazione per la stampa](#)
- [Stampa](#)

Indicazioni utili

- Per ottenere risultati ottimali, utilizzare la pellicola per lucidi HP per stampanti a getto d'inchiostro alta qualità.
- Non superare la capacità del vassoio di alimentazione: 30 lucidi.

Preparazione per la stampa

- 1 Sollevare il vassoio di uscita, quindi rimuovere tutta la carta dal vassoio di alimentazione.
- 2 Far scorrere completamente verso sinistra la guida della carta.
- 3 Inserire i lucidi nel vassoio di alimentazione.
Il lato stampabile deve essere rivolto verso il basso e la striscia adesiva deve essere rivolta verso l'alto e verso l'interno della stampante.



- 4 Spingere con delicatezza i lucidi nella stampante finché non si bloccano, facendo attenzione che le strisce adesive non aderiscano tra loro.
- 5 Far scorrere la guida della carta in modo che aderisca al bordo dei lucidi.
- 6 Abbassare il vassoio di uscita.

Stampa

- 1 Se necessario, aprire la finestra di dialogo [Formato di stampa](#) e impostare la dimensione della carta, la scala e l'orientamento.
- 2 Aprire la finestra di dialogo [Stampa](#).
- 3 Selezionare il pannello **Tipo di carta/Qualità** e specificare le seguenti impostazioni:
 - **Tipo di carta:** il tipo di lucido appropriato
 - **Qualità di stampa:** **Normale** o **Ottima**
- 4 Se necessario, selezionare altre opzioni di stampa e fare clic su **Stampa**.

Etichette

- [Indicazioni utili](#)
- [Preparazione per la stampa](#)
- [Stampa](#)

Indicazioni utili

- Utilizzare soltanto etichette di carta, in plastica o trasparenti specifiche per le stampanti a getto di inchiostro.
- Utilizzare soltanto fogli di etichette completi.
- Evitare l'uso di etichette appiccicose, piegate o aracciate o che si stacchino dal foglio di protezione.
- Non superare la capacità del vassoio di alimentazione: 20 fogli di etichette (utilizzare solo fogli di etichette in formato Lettera o A4).

Preparazione per la stampa

- 1 Sollevare il vassoio di uscita, quindi rimuovere tutta la carta dal vassoio di alimentazione.
- 2 Far scorrere completamente verso sinistra la guida della carta.
- 3 Aprire a ventaglio i fogli di etichette per separarli, quindi allinearne i bordi.
- 4 Posizionare i fogli delle etichette nel vassoio di alimentazione con il lato delle etichette rivolto verso il basso.
- 5 Spingere i fogli nella stampante finché non si bloccano.
- 6 Far scorrere la guida della carta in modo che aderisca al bordo dei fogli.

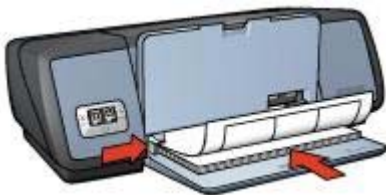

- 7 Abbassare il vassoio di uscita.

Stampa

- 1 Aprire la finestra di dialogo **Formato di stampa** e selezionare le seguenti impostazioni:
 - **Formato carta:** **A4** o **Lettera**.
 - **Orientamento:** l'orientamento appropriato.
- 2 Fare clic su **OK**.
- 3 Aprire la finestra di dialogo **Stampa**.
- 4 Selezionare il pannello **Tipo di carta/Qualità**.
- 5 Nell'elenco a discesa **Tipo di carta**, fare clic su **Automatico** o **Carta comune**.
- 6 Se necessario, selezionare altre opzioni di stampa e fare clic su **Stampa**.

Schede e altri supporti di stampa di piccole dimensioni

- [Indicazioni utili](#)
- [Preparazione per la stampa](#)
- [Stampa](#)

Indicazioni utili

- Utilizzare solo schede e altri supporti di stampa di piccole dimensioni compatibili con le specifiche sui formati carta della stampante. Per le specifiche, consultare la guida di riferimento fornita con la stampante.
- Non superare la capacità del vassoio di alimentazione: 30 schede.

Preparazione per la stampa

- 1 Sollevare il vassoio di uscita, quindi rimuovere tutta la carta dal vassoio di alimentazione.
- 2 Far scorrere completamente verso sinistra la guida della carta.
- 3 Inserire le schede nel vassoio di alimentazione, allineandole il più possibile verso destra.
Il lato stampabile deve essere rivolto verso il basso e il lato corto deve essere rivolto verso l'interno della stampante.
- 4 Spingere le schede nella stampante finché non si bloccano.
- 5 Far scorrere la guida della carta in modo che aderisca al bordo delle schede.

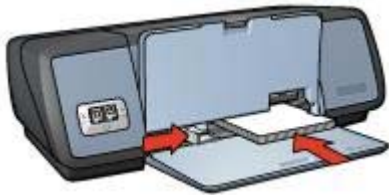

- 6 Abbassare il vassoio di uscita.

Stampa

- 1 Aprire la finestra di dialogo **Formato di stampa** e selezionare le seguenti impostazioni:
 - **Formato carta:** il formato della scheda appropriato
 - **Orientamento:** l'orientamento appropriato.
- 2 Fare clic su **OK**.
- 3 Aprire la finestra di dialogo **Stampa**.
- 4 Selezionare il pannello **Tipo di carta/Qualità** e specificare il tipo di carta appropriato:
- 5 Se necessario, selezionare altre opzioni di stampa e fare clic su **Stampa**.

Opuscoli

Con questo tipo di stampa, le pagine vengono disposte e ridimensionate automaticamente in modo da risultare nell'ordine corretto quando il documento viene ripiegato in forma di opuscolo.

Se ad esempio si stampa un opuscolo di quattro pagine fronte/retro, le pagine vengono riordinate e stampate come mostrato nella seguente figura:

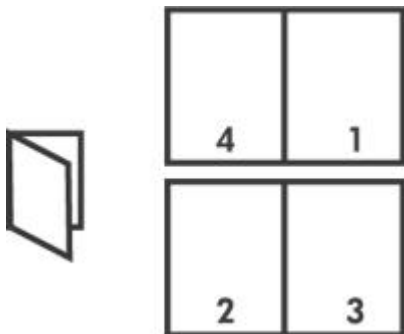

- Indicazioni utili
- Preparazione per la stampa
- Stampa

Indicazioni utili

Non superare la capacità del vassoio di alimentazione: 100 fogli di carta.

Preparazione per la stampa

- 1 Sollevare il vassoio di uscita.
- 2 Far scorrere completamente verso sinistra la guida della carta.
- 3 Posizionare la carta nel vassoio di alimentazione, quindi spingerla nella stampante finché non si blocca.
- 4 Far scorrere la guida della carta in modo che aderisca al bordo dei supporti.

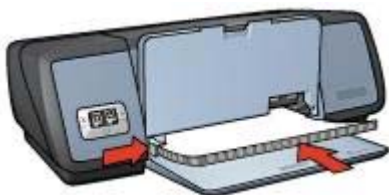

- 5 Abbassare il vassoio di uscita.

Stampa

- 1 Aprire la finestra di dialogo **Formato di stampa** e selezionare le seguenti impostazioni:
 - **Formato carta**: il formato di carta appropriato.
 - **Orientamento**: l'orientamento appropriato.
- 2 Aprire la finestra di dialogo **Stampa**.
- 3 Selezionare il pannello **Layout**.
- 4 Nel menu, fare clic su **Opuscolo**.
- 5 Nell'elenco a discesa **Stampa su**, fare clic sul formato di carta appropriato.

- 6 Se le pagine devono essere ordinate da destra a sinistra, selezionare la casella di controllo **Da destra a sinistra**.

Nota Per la maggior parte delle lingue, lasciare deselezionata la casella di controllo **Da destra a sinistra**.

- 7 Se necessario, selezionare altre opzioni di stampa e fare clic su **Stampa**.
- 8 Quando richiesto, ricaricare le pagine stampate nel vassoio di alimentazione come mostrato nella seguente figura.

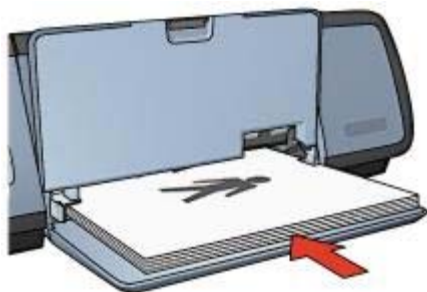

- 9 Fare clic su **Continua** per completare la stampa dell'opuscolo.

Poster

- [Indicazioni utili](#)
- [Preparazione per la stampa](#)
- [Stampa](#)

Indicazioni utili

- Una volta stampate le sezioni di un poster, unire con nastro adesivo i vari fogli dopo averne ritagliato i bordi.



- Non superare la capacità del vassoio di alimentazione: 100 fogli di carta.

Preparazione per la stampa

- 1 Sollevare il vassoio di uscita.

- 2 Far scorrere completamente verso sinistra la guida della carta.
- 3 Posizionare la carta nel vassoio di alimentazione, quindi spingerla nella stampante finché non si blocca.
- 4 Far scorrere la guida della carta in modo che aderisca al bordo dei supporti.

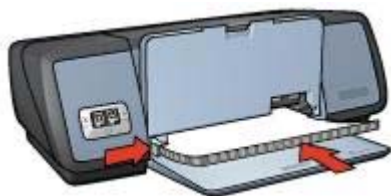

- 5 Abbassare il vassoio di uscita.

Stampa

- 1 Se necessario, aprire la finestra di dialogo [Formato di stampa](#) e impostare la dimensione della carta, la scala e l'orientamento.
- 2 Aprire la finestra di dialogo [Stampa](#).
- 3 Selezionare il pannello **Tipo di carta/Qualità**.
- 4 Nell'elenco a discesa **Tipo di carta**, fare clic su **Automatico** o **Carta comune**.
- 5 Selezionare il pannello **Layout** e specificare le seguenti impostazioni:
 - **Menu Più pagine per foglio: Pagine affiancate**
 - **Numero di pagine: 2, 3 o 4**
- 6 Se necessario, selezionare altre opzioni di stampa e fare clic su **Stampa**.

Supporti di stampa per il trasferimento a caldo

- [Indicazioni utili](#)
- [Preparazione per la stampa](#)
- [Stampa](#)

Indicazioni utili

- Per ottenere risultati ottimali, utilizzare supporti di stampa HP per il trasferimento a caldo.
- Quando si stampa un'immagine speculare, il testo e le immagini vengono invertiti orizzontalmente rispetto a come appaiono sullo schermo del computer.



- Non superare la capacità del vassoio di alimentazione: 12 supporti per il trasferimento a caldo.

Preparazione per la stampa

- 1 Sollevare il vassoio di uscita, quindi rimuovere tutta la carta dal vassoio di alimentazione.
- 2 Far scorrere completamente verso sinistra la guida della carta.
- 3 Inserire i supporti di stampa per il trasferimento a caldo nel vassoio di alimentazione, con il lato stampabile rivolto verso il basso.
- 4 Spingere i supporti nella stampante finché non si bloccano.
- 5 Far scorrere la guida della carta in modo che aderisca al bordo dei supporti.

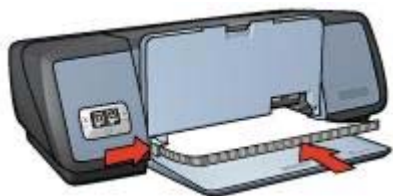

- 6 Abbassare il vassoio di uscita.

Stampa

- 1 Aprire la finestra di dialogo **Formato di stampa** e selezionare la seguente impostazione:
 - **Formato carta: A4 o Lettera.**
 - **Immagine speculare:** selezionare questa opzione.

Nota Alcuni tipi di supporto di stampa per il trasferimento a caldo non richiedono di stampare un'immagine speculare.

- 2 Fare clic su **OK**.
- 3 Aprire la finestra di dialogo **Stampa**.
- 4 Selezionare il pannello **Tipo di carta/Qualità**.
- 5 Nell'elenco a discesa **Tipo di carta**, fare clic su **Automatico** o **Carta comune**.
- 6 Se necessario, selezionare altre opzioni di stampa e fare clic su **Stampa**.

8 Software della stampante

- Impostazioni di stampa
- Finestra di dialogo Formato di stampa
- Finestra di dialogo Stampa
- Gestione della stampante
- Visualizzazione e modifica dello stato di un processo di stampa
- Stampa dalla scrivania

Impostazioni di stampa

La stampante è controllata dal software installato nel computer. Utilizzare questo software, noto anche come *driver della stampante*, per modificare le impostazioni di stampa di un documento.

Utilizzare la finestra di dialogo **Formato di stampa** per specificare il formato carta, la scala e l'orientamento del documento.

Utilizzare la finestra di dialogo **Stampa** per specificare altre impostazioni per la stampa di un documento.

Finestra di dialogo Formato di stampa

Usare la finestra di dialogo Formato di stampa per modificare il formato di un documento.

Per utilizzare la finestra di dialogo **Formato di stampa**, aprire l'applicazione software utilizzata per creare il documento, fare clic su **File** e selezionare **Formato di stampa**.



Utilizzare la finestra di dialogo Formato di stampa per le seguenti operazioni:

- Impostare il formato della carta per un documento.
- Ridimensionare un documento.
- Specificare l'orientamento del documento.

Finestra di dialogo Stampa

Usare la finestra di dialogo Stampa per modificare le impostazioni per il documento da stampare. Le opzioni disponibili dipendono dal pannello selezionato.

Per aprire la finestra di dialogo **Stampa**, aprire il documento da stampare, fare clic su **File** e selezionare **Stampa**.

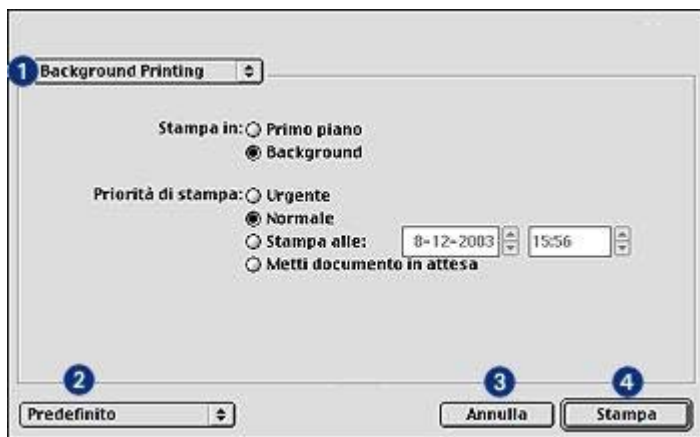

Usare i menu e i pulsanti per le seguenti funzioni:

- 1 **Menu dei pannelli:** consente di passare tra i pannelli di impostazione della stampa e un pannello specifico dell'applicazione.
- 2 **Default:** consente di selezionare una delle seguenti opzioni:
 - **Salva impostazioni correnti:** consente di assegnare un nome alle impostazioni di stampa correnti e salvarle per uso futuro.
 - **Modifica impostazioni:** consente di rinominare o eliminare un set salvato di opzioni di stampa.
- 3 **Annulla:** consente di chiudere la finestra di dialogo senza salvare le nuove impostazioni.
- 4 **Stampa:** consente di stampare il documento.

Gestione della stampante

La gestione della stampante comprende le seguenti operazioni:

- [Scelta della stampante](#)
- [Impostazione della stampante come stampante predefinita](#)
- [Controllo dello stato della stampante](#)

Scelta della stampante

Per scegliere la stampante, attenersi alla seguente procedura:

- 1 Selezionare **Scelta Risorse** dal menu Apple.



- 2 Fare clic sull'icona della stampante HP nel riquadro sinistro della finestra di dialogo **Scelta Risorse**.
- 3 Fare clic sul nome della stampante HP nel riquadro destro della finestra di dialogo **Scelta Risorse**.
- 4 Chiudere la finestra di dialogo **Scelta Risorse**.

Impostazione della stampante come stampante predefinita

Se si imposta come stampante predefinita del computer, alla stampante HP verranno inviati automaticamente tutti i processi di stampa.







Per un particolare documento, è possibile selezionare un'altra stampante. Tuttavia, il passaggio da una stampante a un'altra può compromettere la formattazione e l'impaginazione dei documenti.

Per impostare la stampante predefinita:

- 1 Utilizzare [Scelta Risorse](#) per selezionare la stampante HP.
- 2 Utilizzare uno dei metodi seguenti per impostare la stampante come stampante predefinita:
 - Fare clic sull'icona della stampante nella barra dei menu situata nella parte alta dello schermo e selezionare il nome della stampante.
 - Fare clic sull'icona della stampante nella striscia di controllo e selezionare il nome della stampante.
 - Fare clic sull'icona della stampante sulla scrivania e scegliere **Imposta stampante predefinita** dal menu di stampa.

Controllo dello stato della stampante

L'icona della stampante sulla scrivania indica lo stato della stampante.

Icona	Significato
	La stampante è inattiva e impostata come stampante predefinita.
	La stampante è inattiva e non è impostata come stampante predefinita.
	La stampa è in corso sulla stampante predefinita.
	La stampa è stata interrotta sulla stampante predefinita.
	Si è verificato un errore sulla stampante predefinita.
	Il driver della stampante non è disponibile.

Visualizzazione e modifica dello stato di un processo di stampa

Quando si stampa un documento in background, aprire l'apposita finestra di dialogo di stato per controllare lo stato del documento man mano che viene stampato.

Apertura della finestra di dialogo di stato della stampa





Fare doppio clic sull'icona della stampante HP situata sulla scrivania per visualizzare la finestra di dialogo di stato della stampa.

Uso della finestra di dialogo di stato della stampa

La finestra di dialogo di stato della stampa contiene le seguenti opzioni:



- 1 **Pulsanti di controllo:** selezionare un processo nella coda di stampa e fare clic su uno dei seguenti pulsanti per controllare la stampa:

-  Sospende un processo di stampa.
-  Riavvia un processo di stampa.
-  Imposta l'ora della stampa.
-  Elimina un processo di stampa.

- 2 **Titoli di colonna:** fare clic su un titolo di colonna per ordinare i processi di stampa.
- 3 **Coda di stampa:** selezionare un processo di stampa e trascinarlo in una nuova posizione all'interno della coda di stampa.

Stampa dalla scrivania

La stampa dalla scrivania è utile quando si desidera stampare un determinato numero di documenti oppure un documento formattato per una stampante specifica.

Per stampare dalla scrivania usare uno dei seguenti metodi:

- Trascinare le icone dei documenti da stampare sull'icona della stampante sulla scrivania.
- Selezionare le icone dei documenti da stampare, fare clic su **File** e scegliere **Stampa**. Selezionare le opzioni desiderate nella finestra di dialogo **Stampa** e fare clic su **Stampa**.

9 Manutenzione

- Installazione delle cartucce di stampa
- Impostazione della funzione di accensione/spegnimento automatico
- Allineamento delle cartucce di stampa
- Calibrazione del colore
- Calibrazione della qualità di stampa
- Pulizia automatica delle cartucce di stampa
- Controllo del livello di inchiostro stimato
- Manutenzione dell'unità della stampante
- Eliminazione di inchiostro da pelle e indumenti
- Pulizia manuale delle cartucce di stampa
- Manutenzione delle cartucce di stampa
- Uso della Casella degli strumenti HP Inkjet

Installazione delle cartucce di stampa

- Combinazioni delle cartucce di stampa
- Numeri di selezione
- Modalità Backup dell'inchiostro
- Istruzioni di installazione

Combinazioni delle cartucce di stampa

Per la maggior parte dei documenti, utilizzare la cartuccia di stampa in tricromia e la cartuccia di stampa del nero. Per la stampa di foto, utilizzare la cartuccia fotografica insieme a quella in tricromia.

Installare sempre la cartuccia di stampa in tricromia nel lato sinistro del supporto delle cartucce.

Installare sempre la cartuccia di stampa del nero o fotografica nel lato destro del supporto delle cartucce.

Numeri di selezione

Quando si acquistano cartucce di stampa di ricambio, controllare il relativo numero di selezione.

Questo numero può trovarsi in tre posizioni:

- Etichetta del numero di selezione: osservare l'etichetta sulla cartuccia di stampa da sostituire.



1 Etichetta del numero di selezione

- Documentazione della stampante: per un elenco dei numeri di selezione delle cartucce di stampa, consultare la guida fornita con la stampante.
- Casella degli strumenti HP Inkjet: aprire la [Casella degli strumenti HP Inkjet](#) e selezionare il pannello **Materiali di consumo**.

Modalità Backup dell'inchiostro

La stampante è in grado di funzionare solo se la cartuccia di stampa è installata. Per ulteriori informazioni, vedere [Modalità Backup dell'inchiostro](#).

Istruzioni di installazione

Per selezionare una cartuccia di stampa, attenersi alla seguente procedura:

- 1 Verificare che la stampante sia accesa.
- 2 Caricare carta in formato Lettera o A4 comune nel vassoio di alimentazione.
- 3 Aprire il coperchio della stampante.
- 4 Attendere che il supporto delle cartucce si sposti sulla parte destra della stampante e che sia inattivo.
- 5 Spingere la cartuccia di stampa verso il basso ed estrarla dal relativo supporto.

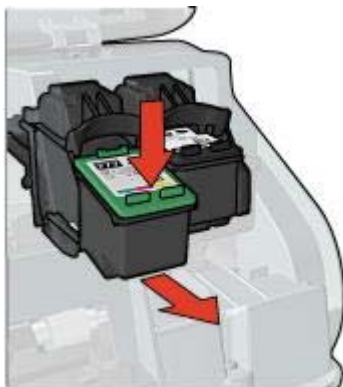

- 6 Estrarre la cartuccia di ricambio dalla confezione e rimuovere con cautela il nastro di protezione in plastica.



Avvertimento Non toccare gli [step not translated! 2 ugelli dell'inchiostro](#) o i [contatti in rame](#) della cartuccia di stampa. Intervenendo su queste parti, la cartuccia può otturarsi o possono verificarsi problemi di inchiostro e di connessione elettrica. Non rimuovere le strisce in rame poiché si tratta di contatti elettrici necessari.

- 7 Tenere la cartuccia di stampa in modo che i contatti in rame si trovino in basso e siano rivolti verso la stampante.
- 8 Inserire la cartuccia di stampa nel supporto leggermente inclinata in modo che scatti in posizione.

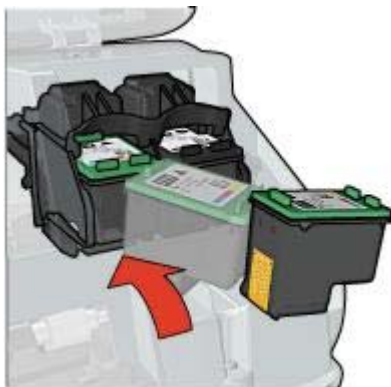

- 9 Chiudere il coperchio della stampante.

Viene stampata automaticamente una pagina relativa alla calibrazione.

Per informazioni sulla conservazione delle cartucce di stampa, vedere [Conservazione delle cartucce di stampa](#).

Per informazioni sul riciclaggio delle cartucce di stampa vuote, vedere [Recupero delle cartucce di stampa](#).



Avvertenza Tenere le cartucce di stampa sia nuove che usate fuori dalla portata dei bambini.

Impostazione della funzione di accensione/spegnimento automatico

Per utilizzare la funzione di accensione/spegnimento automatico, attenersi alla seguente procedura.

Funzione di accensione automatica

L'accensione automatica è una funzione predefinita della stampante. Quando si stampa un file o si solleva il coperchio della stampante, la stampante si accende automaticamente.

Spegnimento automatico

La funzione di spegnimento automatico consente di mandare la stampante in modalità basso consumo per il risparmio di energia, dopo 30 minuti di inattività.

Per attivare la funzione di spegnimento automatico, attenersi alla seguente procedura:

- 1 Aprire la [Casella degli strumenti HP Inkjet](#).
- 2 Selezionare il pannello **Configurazione**.
- 3 Seguire le istruzioni visualizzate.

Allineamento delle cartucce di stampa

L'allineamento automatico delle cartucce di stampa viene eseguito quando si installa una cartuccia di stampa nuova. È anche possibile allineare le cartucce di stampa in altri momenti per assicurare una qualità di stampa ottimale.

Per allineare le cartucce di stampa, attenersi alla seguente procedura:

- 1 Caricare carta in formato Lettera o A4 comune nel vassoio di alimentazione.
- 2 Aprire la [Casella degli strumenti HP Inkjet](#).
- 3 Selezionare il pannello **Calibra**.
- 4 Fare clic sul pulsante **Allinea**, quindi seguire le istruzioni visualizzate sullo schermo.

Calibrazione del colore

È necessario eseguire la calibrazione del colore solo nel caso in cui i colori delle foto stampate con la cartuccia di stampa su foto siano alterati in modo evidente.

Prima di eseguire una calibrazione del colore, [allineare le cartucce di stampa](#) e ristampare la foto. Se il colore risulta ancora alterato, è necessario eseguire la calibrazione del colore.

Per eseguire la calibrazione del colore, attenersi alla seguente procedura:

- 1 Caricare carta in formato Lettera o A4 comune nel vassoio di alimentazione.
- 2 Verificare che nella stampante sia installata una cartuccia di stampa su carta fotografica.
- 3 Aprire la [Casella degli strumenti HP Inkjet](#).
- 4 Selezionare il pannello **Calibra colore**.
- 5 Seguire le istruzioni visualizzate.

Calibrazione della qualità di stampa

Eseguire una calibrazione della qualità di stampa se sulle foto stampate con cartucce di stampa in tricromia o del nero appaiono righe orizzontali chiare o scure.

Prima di eseguire una calibrazione della qualità di stampa, [pulire le cartucce di stampa](#) e stampare nuovamente il documento. Se il problema persiste, eseguire la calibrazione della qualità di stampa.

Per eseguire la calibrazione della qualità di stampa, attenersi alla seguente procedura:

- 1 Caricare carta in formato Lettera o A4 comune nel vassoio di alimentazione.
- 2 Verificare che sulla stampante sia installata sia la [cartuccia di stampa](#) del nero che quella in tricromia.
- 3 Aprire la [Casella degli strumenti HP Inkjet](#).
- 4 Selezionare il pannello **Calibra qualità di stampa**.
- 5 Fare clic su **Calibra** e seguire le istruzioni visualizzate sullo schermo.

Pulizia automatica delle cartucce di stampa

Se sulle pagine non vengono stampati punti o righe oppure sono presenti striature di inchiostro, è possibile che le cartucce abbiano [quasi esaurito l'inchiostro](#) o che debbano essere pulite.

Se le cartucce di stampa contengono ancora inchiostro sufficiente, attenersi alla seguente procedura per pulirle automaticamente:

- 1 Aprire la [Casella degli strumenti HP Inkjet](#).
- 2 Selezionare il pannello **Pulisci**.
- 3 Fare clic sul pulsante **Pulisci**, quindi seguire le istruzioni visualizzate sullo schermo.

Se dopo la procedura di pulizia delle cartucce il problema persiste, [sostituire le cartucce di stampa](#).



Avvertimento Pulire le cartucce di stampa solo quando necessario. Eseguire la pulizia quando non è necessario causa uno spreco di inchiostro con conseguente riduzione della durata della cartuccia.

Controllo del livello di inchiostro stimato

Per controllare il livello di inchiostro stimato delle cartucce di stampa installate nella stampante, attenersi alle seguenti istruzioni:

- 1 Aprire la [Casella degli strumenti HP Inkjet](#).
- 2 Selezionare il pannello **Quantità di inchiostro**.

Per sostituire una cartuccia di stampa, selezionare il pannello **Materiali di consumo** nella [Casella degli strumenti HP Inkjet](#) che contiene informazioni sulle cartucce di stampa utilizzate nella stampante.

Manutenzione dell'unità della stampante

Poiché l'inchiostro viene spruzzato sulla carta in piccolissime gocce, sul rivestimento esterno della stampante e sulle superfici adiacenti possono formarsi delle sbavature di inchiostro. Per rimuovere sbavature, macchie o inchiostro secco dall'esterno della stampante, utilizzare un panno morbido inumidito con acqua.

Quando si pulisce la stampante, osservare le seguenti precauzioni:

- *Non* pulire l'interno della stampante. Non far penetrare liquidi all'interno della periferica.
- *Non* utilizzare detergenti o detersivi per uso domestico. Se si utilizza un detergente o un detersivo di questo tipo, pulire le superfici esterne della stampante con un panno morbido inumidito con acqua.
- *Non* lubrificare l'asta su cui scorre il supporto delle cartucce di stampa. È normale avvertire un rumore quando il supporto si sposta avanti e indietro.

Eliminazione di inchiostro da pelle e indumenti

Per rimuovere eventuali macchie di inchiostro da pelle e indumenti, attenersi alle seguenti istruzioni:

Superficie	Rimedio
Pelle	Lavare la parte con un sapone abrasivo.
Tessuto bianco	Lavare il tessuto in acqua <i>fredda</i> con aggiunta di candeggina.
Tessuto colorato	Lavare il tessuto in acqua <i>fredda</i> saponata e ammoniacca.



Avvertimento Per eliminare le macchie di inchiostro dai tessuti, utilizzare sempre acqua fredda. L'uso di acqua tiepida o calda potrebbe fissare l'inchiostro sul tessuto.

Pulizia manuale delle cartucce di stampa

Se la stampante viene utilizzata in ambienti polverosi, è probabile che una piccola quantità di particelle si accumuli sui contatti interni della cartuccia di stampa.

Per pulire manualmente le cartucce di stampa, vedere i seguenti argomenti:

- [Articoli per la pulizia](#)
- [Preparazione per la pulizia](#)
- [Istruzioni per la pulizia](#)

Articoli per la pulizia

Per la pulizia delle cartucce di stampa e del relativo supporto, procurarsi i seguenti articoli:

- Acqua distillata; l'acqua corrente potrebbe contenere impurità dannose per la cartuccia di stampa.
- Bastoncini di cotone o altro materiale soffice privo di sfilacciature che non si attacchi alle cartucce.

Fare attenzione a non sporcare [le mani](#) o [gli indumenti di inchiostro](#) durante la pulizia.

Preparazione per la pulizia

- 1 Aprire il coperchio della stampante.
- 2 Attendere che il supporto delle cartucce si sposti sulla parte destra della stampante e che sia inattivo.
- 3 Estrarre le cartucce di stampa e sistemarle su un pezzo di carta con le strisce di rame rivolte verso l'alto.



Avvertimento Non lasciare le cartucce di stampa all'esterno della stampante per più di 30 minuti.

Istruzioni per la pulizia

- 1 Inumidire un bastoncino di cotone con acqua distillata e strizzare l'acqua in eccesso.
- 2 Pulire i contatti di rame utilizzando il bastoncino di cotone.



Avvertimento Non toccare gli ugelli dell'inchiostro. In caso contrario potrebbero verificarsi otturazioni, problemi di inchiostro e connessioni elettriche non corrette.



1	Ugelli dell'inchiostro (non toccare)
2	Contatti di rame

- 3 Ripetere questa procedura fino a quando su un bastoncino pulito non appare più alcun residuo di inchiostro.
- 4 [Inserire le cartucce di stampa](#) nella stampante e chiudere il coperchio.

Manutenzione delle cartucce di stampa

I suggerimenti riportati di seguito consentono di conservare le cartucce di stampa HP e garantiscono una qualità di stampa costante:

- Conservare tutte le cartucce nelle rispettive confezioni sigillate fino al momento del loro utilizzo. Conservare le cartucce a temperatura ambiente (da 15 a 35° C).
- Non rimuovere il [nastro adesivo](#) di plastica dall'ugello dell'inchiostro finché non si è pronti a installare la cartuccia di stampa. Qualora il nastro in plastica sia già stato rimosso, non cercare di riapplicarlo sulla cartuccia. Questa operazione potrebbe danneggiare la cartuccia di stampa.

Per informazioni sulla conservazione delle cartucce di stampa rimosse dalla stampante, vedere [Conservazione delle cartucce di stampa](#).

Conservazione delle cartucce di stampa

Quando si rimuovono le cartucce di stampa dalla stampante, inserirle in un contenitore di plastica a chiusura ermetica o nell'apposito contenitore fornito con la cartuccia.

Se si conserva la cartuccia in un contenitore di plastica a chiusura ermetica, assicurarsi che gli **2 ugelli dell'inchiostro** siano rivolti verso il basso ma non a contatto con il contenitore.

Inserimento della cartuccia di stampa nel supporto di protezione

Far scorrere la cartuccia di stampa leggermente inclinata all'interno del supporto di protezione, quindi farla scattare in posizione.



Estrazione della cartuccia di stampa dal supporto di protezione

Esercitare una pressione verso il basso e indietro sulla parte superiore del supporto di protezione in modo da sbloccare la cartuccia. Far scorrere la cartuccia fino ad estrarla dal supporto.



Avvertimento Non far cadere la cartuccia di stampa. Una caduta potrebbe danneggiarla.

Uso della Casella degli strumenti HP Inkjet

La Casella degli strumenti HP Inkjet contiene gli strumenti necessari per le seguenti operazioni:

- Stampare una pagina di prova.
- Pulire le cartucce di stampa.

- Controllare il livello di inchiostro stimato nelle cartucce di stampa.
- Allineare le cartucce di stampa.
- Calibrare il colore.
- Calibrare la qualità di stampa.
- Funzione di accensione e spegnimento automatici.
- Ottenere supporto per il prodotto sul sito Web di HP.
- Ottenere informazioni sulle cartucce di stampa utilizzate con la stampante.
- Utilizzare il sito Web di HP per registrare la stampante.

Per informazioni sulla Casella degli strumenti HP Inkjet, vedere i seguenti argomenti:

- [Apertura della Casella degli strumenti HP Inkjet](#)
- [Pannelli della Casella degli strumenti HP Inkjet](#)

Apertura della Casella degli strumenti HP Inkjet

- 1 Fare doppio clic sull'icona del desktop **Macintosh HD**.
- 2 Fare doppio clic su **Applicazioni**, fare doppio clic su **Utilità** e quindi su **Selettore HP Inkjet**.

Viene visualizzato il Selettore stampante HP.

- 3 In base alla modalità di collegamento della stampante al computer, fare clic su **Locale** o **Rete**.

Nota Se la stampante è collegata al computer con un cavo USB, fare clic su **Locale**.

- 4 Selezionare la stampante e fare clic sul pulsante **Utilità**.

Pannelli della Casella degli strumenti HP Inkjet

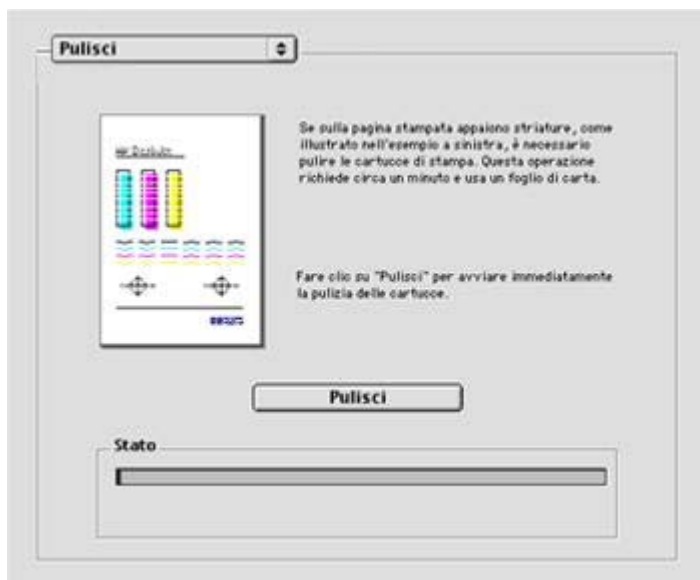

Menu della Casella degli strumenti HP Inkjet: selezionare il pannello appropriato per visualizzare le opzioni della Casella degli strumenti HP Inkjet:

- **WOW!**: consente di stampare una pagina di esempio per verificare la qualità di stampa.
- **Test**: consente di stampare una pagina di prova o di diagnostica.
- **Pulisci**: consente di [pulire le cartucce di stampa](#).
- **Quantità di inchiostro**: consente di controllare il [livello di inchiostro stimato](#).
- **Calibra**: consente di [allineare le cartucce di stampa](#).
- **Calibra colore**: consente di [regolare il colore](#) per correggere eventuali problemi di tonalità.
- **Calibra qualità di stampa**: consente di eliminare le [righe orizzontali chiare o scure](#) che possono apparire sui documenti stampati.
- **Configurazione**: consente di impostare la funzione di [accensione e spegnimento automatici](#).
- **Supporto**: consente di accedere al sito Web di HP, in cui è possibile ottenere supporto per la stampante.
- **Materiali di consumo**: consente di ottenere informazioni sulle cartucce di stampa utilizzate con la stampante.
- **Registra**: consente di accedere al sito Web di HP per registrare la stampante.

10 Risoluzione dei problemi

- La stampante non stampa
- Inceppamenti e altri problemi con la carta
- Le fotografie non vengono stampate correttamente
- Qualità di stampa scadente
- Documento non stampato correttamente
- Problemi con i documenti senza bordi
- Messaggi di errore
- Le spie della stampante sono accese o lampeggiano
- La stampa dei documenti è lenta
- Se i problemi persistono

La stampante non stampa

- Verificare quanto segue
- Controllare le spie della stampante
- Controllare il collegamento del cavo della stampante
- Se la stampante ancora non stampa

Verificare quanto segue

Se la stampante non stampa, verificare le seguenti condizioni:

- La stampante è collegata alla fonte di alimentazione.
- I cavi sono collegati nel modo appropriato.
- La stampante è accesa.
- Le cartucce di stampa sono [installate correttamente](#).
- La carta o un altro supporto di stampa è caricato correttamente nel vassoio di alimentazione.
- Il coperchio della stampante è chiuso.
- Lo sportello di accesso posteriore è chiuso.

Controllare le spie della stampante

Le spie della stampante indicano lo stato della stampante e segnalano all'utente l'esistenza di potenziali problemi.

Per ulteriori informazioni, vedere [Le spie della stampante sono accese o lampeggiano](#).

Controllare il collegamento del cavo della stampante

Se il cavo della stampante è collegato a un hub USB, potrebbe verificarsi un conflitto di stampa. Per risolvere il conflitto è possibile:

- Collegare il cavo USB della stampante direttamente al computer.
- Durante la stampa non usare altre periferiche USB collegate all'hub.

Se la stampante ancora non stampa

- 1 Fare clic sull'argomento più appropriato in base al tipo di problema riscontrato:
 - [Inceppamento della carta](#)
 - [Carta esaurita](#)
 - [La stampante espelle la carta](#)
- 2 Se la stampante ancora non stampa, riavviare il computer.

Inceppamenti e altri problemi con la carta

- [Inceppamenti della carta](#)
- [La stampa viene eseguita contemporaneamente su più fogli](#)
- [Non viene eseguita l'alimentazione della carta nella stampante](#)
- [La stampante espelle la carta](#)
- [Carta esaurita](#)

Inceppamenti della carta



Avvertimento Non rimuovere la carta inceppata dalla parte anteriore della stampante.

Per eliminare la carta inceppata, attenersi alla seguente procedura:

- 1 Premere il pulsante [Riprendi](#).
Se l'inceppamento della carta non è stato eliminato, procedere con il punto successivo.
- 2 Rimuovere la carta dal vassoio di alimentazione.
- 3 Rimuovere lo sportello di accesso posteriore. Premere il dispositivo di blocco verso destra, quindi estrarre lo sportello.

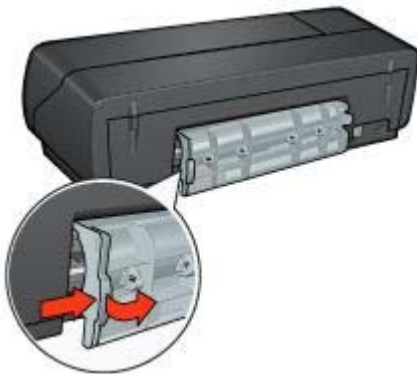

- 4 Rimuovere tutta la carta presente nella stampante.
Se si stanno stampando etichette, verificare che nessuna etichetta si sia staccata dal foglio gommato durante il passaggio nella stampante.
- 5 Riposizionare lo sportello di accesso posteriore.

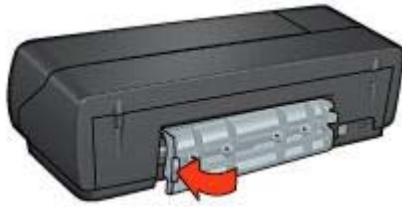

- 6 Ricaricare la carta nel vassoio di alimentazione e stampare nuovamente il documento.

Nota Se l'inceppamento della carta avviene spesso, provare a utilizzare carta più pesante. Per le specifiche relative al peso della carta, consultare la guida di riferimento.

La stampa viene eseguita contemporaneamente su più fogli

Se la stampa viene eseguita contemporaneamente su più fogli, controllare quanto segue:

Peso della carta

Se la stampa viene eseguita su più fogli contemporaneamente, è possibile che la grammatura della carta sia inferiore ai valori consigliati. Utilizzare carta i cui valori rientrino nelle specifiche consigliate. Per le specifiche sulla grammatura della carta, consultare la guida di riferimento fornita con la stampante.

La carta potrebbe essere caricata in maniera non corretta

Se la stampa viene eseguita su più fogli contemporaneamente, è possibile che la carta non sia inserita completamente nella stampante. Ricaricare la carta nel vassoio di alimentazione, spingendola fino ad incontrare una certa resistenza.

La stampa può essere eseguita su più fogli contemporaneamente anche se nel vassoio di alimentazione è presente carta di tipo differente. Ad esempio, se è stata caricata carta fotografica sopra a carta comune. Svuotare il vassoio di alimentazione e caricare solo il tipo di supporto di stampa adatto al documento da stampare.

Non viene eseguita l'alimentazione della carta nella stampante

Provare una o più delle seguenti soluzioni:

- Ridurre il numero di fogli nel vassoio di alimentazione.
- Rimuovere la carta dal vassoio e inserirla nuovamente.
- Utilizzare un tipo di carta differente.

La stampante espelle la carta

Se la stampante espelle la carta, provare una delle seguenti soluzioni:

- Verificare che la stampante non sia esposta alla luce diretta del sole. La luce diretta del sole potrebbe influire sul funzionamento del [sensore automatico del tipo di carta](#).
- Selezionare un [tipo di carta](#) diverso da Automatico.
- Se si sta eseguendo la [calibrazione del colore](#), installare sia la cartuccia di stampa in tricromia che la cartuccia fotografica.
- Verificare che il nastro di protezione di plastica sia stato rimosso dalle cartucce.
- Se si stampa un documento senza bordi e la spia Riprendi e la spia di stato delle cartucce di stampa lampeggiano, verificare che sia installata una cartuccia di stampa in tricromia e una cartuccia fotografica.

Carta esaurita

Se viene visualizzato un messaggio di carta esaurita, attenersi alle seguenti [indicazioni](#).

Le fotografie non vengono stampate correttamente

- [Ricaricare il vassoio della carta](#)
- [Controllare le impostazioni della stampante](#)
- [Colori sfumati o non corretti](#)
- [Sulla foto appaiono righe orizzontali](#)
- [Parte della fotografia è sbiadita](#)

Ricaricare il vassoio della carta

- 1 Inserire la carta fotografica nel vassoio di alimentazione, con il lato stampabile rivolto verso il basso.
Verificare che la carta fotografica sia piatta.
- 2 Far scorrere la carta in avanti finché non si blocca.
- 3 Far scorrere la guida della carta in modo che aderisca al bordo dei fogli.
Non premere troppo la guida contro la carta per non incurvare o piegare i fogli.

Controllare le impostazioni della stampante

- 1 Aprire la finestra di dialogo [Formato di stampa](#).
- 2 Nel pannello **Attributi pagina**, verificare le seguenti impostazioni:
 - **Formato carta**: il formato di carta appropriato.
 - **Orientamento**: l'orientamento appropriato.
- 3 Aprire la finestra di dialogo [Stampa](#).
- 4 Nel pannello **Tipo di carta/Qualità**, verificare le seguenti impostazioni:
 - **Tipo di carta**: il tipo di carta fotografica appropriato.
 - **Qualità di stampa**: **Ottima** o **Max dpi**
- 5 Uso delle [opzioni di fotografia digitale HP](#) per l'ottimizzazione delle foto.

Colori sfumati o non corretti

Se i colori delle fotografie appaiono sfumati o non corretti, attenersi alla seguente procedura:

- 1 [Allineare](#) le cartucce di stampa.
- 2 Ristampare la foto.
- 3 Se i colori risultano ancora sfumati o non corretti, è necessario eseguire la [calibrazione del colore](#).
Per eseguire la calibrazione del colore è necessario installare sia la cartuccia di stampa in tricromia che la cartuccia fotografica.
- 4 Ristampare la foto.
- 5 Se i colori continuano a essere sfumati o non corretti, aprire la finestra di dialogo [Stampa](#) e selezionare il pannello **Colore**.
- 6 Regolare il colore.
Di seguito sono riportate alcune indicazioni da seguire:
 - Se i colori sono troppo gialli, spostare il dispositivo di scorrimento **Tono colore** verso **Più freddo**.
 - Se i colori sono troppo blu, spostare il dispositivo di scorrimento **Tono colore** verso **Più caldo**.
- 7 Ristampare la foto.

Sulla foto appaiono righe orizzontali



Se sulle fotografie appaiono righe orizzontali chiare o scure, attenersi alla seguente procedura:

- 1 [Pulire](#) le cartucce di stampa.
- 2 Ristampare la foto.
- 3 Se il problema persiste, eseguire la [calibrazione della qualità di stampa](#).
Per eseguire la calibrazione della qualità di stampa, è necessario installare sia la cartuccia di stampa del nero che la cartuccia di stampa in tricromia.
- 4 Ristampare la foto.

Parte della fotografia è sbiadita

- [La stampa risulta sbiadita sui bordi della fotografia](#)
- [La stampa risulta sbiadita vicino ai bordi della fotografia](#)

La stampa risulta sbiadita sui bordi della fotografia



Verificare che la carta fotografica non sia arricciata. Nel caso in cui sia arricciata, metterla in una busta di plastica e piegarla con delicatezza nella direzione opposta fino a quando risulta distesa. Se il problema persiste, utilizzare carta fotografica non arricciata.

Per istruzioni su come evitare l'arricciamento della carta fotografica, vedere [Conservazione e manutenzione della carta fotografica](#).

La stampa risulta sbiadita vicino ai bordi della fotografia



Se la fotografia risulta sbiadita da 25 a 63 mm (da 1 a 2,5 pollici) circa dal bordo, attenersi alla seguente procedura:

- Installare una [cartuccia fotografica](#) e una cartuccia di stampa in tricromia.
- Ruotare l'immagine di 180°.

Qualità di stampa scadente

- Striature e righe non stampate
- Stampa sbiadita
- Stampa di pagine vuote
- La quantità di inchiostro sulla pagina è eccessiva o insufficiente

Nota Per informazioni sulla qualità della stampa, vedere [Le fotografie non vengono stampate correttamente](#)

Striature e righe non stampate

Se sulle pagine non vengono stampate righe o punti oppure sono presenti striature di inchiostro, è possibile che le cartucce abbiano [quasi esaurito l'inchiostro](#) o che debbano essere [pulite](#).

Stampa sbiadita

- Verificare che nessuna delle cartucce di stampa stia per [esaurire l'inchiostro](#). Se l'inchiostro di una delle cartucce di stampa sta per esaurirsi, è opportuno sostituirla. Per i numeri di catalogo corretti, consultare la guida di riferimento fornita con la stampante.
- Verificare che sia installata una cartuccia di stampa del nero. Se le immagini e il testo in nero appaiono sbiaditi, è possibile che siano stati stampati solo con la cartuccia di stampa in tricromia. Per ottenere una qualità di stampa del nero ottimale, inserire una cartuccia di stampa del nero, in aggiunta alla cartuccia in tricromia.
- Verificare che il nastro di protezione di plastica sia stato rimosso dalle cartucce.



- Prendere in considerazione la possibilità di selezionare una [qualità di stampa superiore](#).

Stampa di pagine vuote

- Il nastro di protezione di plastica potrebbe essere ancora attaccato alle cartucce. Verificare che il nastro di plastica sia stato rimosso dalle cartucce.



- È possibile che le cartucce siano [esaurite](#). Sostituire una o entrambe le cartucce vuote.

- La stampante potrebbe essere esposta ai raggi diretti del sole. L'esposizione diretta ai raggi del sole può danneggiare il [sensore automatico del tipo di carta](#). Non esporre la stampante alla luce solare diretta.
- È possibile che si stia tentando di stampare un documento senza bordi solo con la cartuccia di stampa del nero installata nella stampante. Quando si stampa un documento senza bordi, è necessario che sia installata sia la cartuccia di stampa in tricromia *che* la cartuccia di stampa del nero o quella fotografica.

La quantità di inchiostro sulla pagina è eccessiva o insufficiente

Per regolare la densità dell'inchiostro, attenersi alla seguente procedura:

- 1 Se i colori continuano a essere sfumati o non corretti, aprire la finestra di dialogo [Stampa](#) e selezionare il pannello **Colore**.
- 2 Selezionare il pannello **Inchiostro**.
- 3 Spostare il dispositivo di scorrimento **Densità inchiostro** verso **Chiaro** o **Pesante**.
- 4 Fare clic su **Stampa**.

Documento non stampato correttamente

- [Testo e immagini non allineati](#)
- [Documento non centrato sulla pagina o inclinato](#)
- [Parti del documento mancanti o non stampate nella posizione corretta](#)
- [La stampa della busta è inclinata](#)
- [Il documento non riflette le nuove impostazioni](#)

Testo e immagini non allineati

In caso di disallineamento tra il testo e le immagini, [allineare](#) le cartucce di stampa.

Documento non centrato sulla pagina o inclinato

- 1 Verificare che la carta sia stata posizionata correttamente nel vassoio di alimentazione.
- 2 Verificare che la guida della carta aderisca al bordo dei fogli.
- 3 Ristampare il documento.

Parti del documento mancanti o non stampate nella posizione corretta

- 1 Aprire la finestra di dialogo [Formato di stampa](#) e verificare le seguenti impostazioni:
 - **Formato carta**: selezionare il formato di carta appropriato.
 - **Proporzionamento (%)**: consente di selezionare le proporzioni di testo e grafica in modo da adattarli alla carta.
 - **Orientamento**: verificare che sia stato impostato l'orientamento appropriato.
- 2 Aprire la finestra di dialogo [Stampa](#).
- 3 Selezionare il pannello **Layout**.
- 4 Se è stata selezionata l'opzione **Stampa a sezioni** e non si sta stampando un poster, fare clic su **Più pagine per foglio**, quindi su **1 (Normale)** nella casella **Pagine per foglio**.

La stampa della busta è inclinata

- 1 Fare scorrere la linguetta nella busta prima di caricarla nella stampante.
- 2 Verificare che la guida della carta aderisca al bordo della busta.
- 3 Ristampare la busta.

Il documento non riflette le nuove impostazioni

Le impostazioni della stampante potrebbero essere differenti dalle impostazioni dell'applicazione software. Selezionare le impostazioni di stampa appropriate dall'applicazione software.

Problemi con i documenti senza bordi

- Indicazioni per la stampa senza bordi
- Striature in una piccola parte di una fotografia
- Righe orizzontali sulla fotografia
- La stampa dell'immagine è inclinata
- Macchie di inchiostro
- Parte della fotografia è sbiadita
- Bordo non desiderato sulla fotografia

Indicazioni per la stampa senza bordi

Per eseguire la stampa senza bordi di fotografie e brochure, attenersi alle seguenti indicazioni:

- Verificare che il formato della carta specificato nella finestra di dialogo [Formato di stampa](#) corrisponda al formato della carta caricata nel vassoio di alimentazione.
- Selezionare il [tipo di carta](#) appropriato nel pannello Tipo di carta/Qualità.
- Non eseguire la stampa di documenti senza bordi in [modalità Backup dell'inchiostro](#). Installare sempre due cartucce di stampa.

Striature in una piccola parte di una fotografia



Se in una piccola parte della fotografia stampata appaiono delle striature a circa 63 mm (2,5 pollici) da uno dei bordi lunghi della foto, attenersi alla seguente procedura:

- Installare una [cartuccia fotografica](#).
- Ruotare l'immagine di 180°.

Righe orizzontali sulla fotografia



Se sulle fotografie stampate appaiono righe orizzontali chiare o scure:

- 1 Pulire le cartucce di stampa.
- 2 Ristampare la foto.
- 3 Se il problema persiste, eseguire la [calibrazione della qualità di stampa](#).
Per eseguire la calibrazione della qualità di stampa, è necessario installare sia la cartuccia di stampa del nero che la cartuccia di stampa in tricromia.
- 4 Ristampare la foto.

La stampa dell'immagine è inclinata



Verificare che non vi siano problemi nell'immagine originale. Se ad esempio si stampa un'immagine acquisita tramite scansione, accertarsi che durante tale processo l'immagine sia stata posizionata correttamente.

Se il problema non è dovuto all'immagine originale, attenersi alla seguente procedura:

- 1 Rimuovere la carta dal vassoio di alimentazione.
- 2 Caricare correttamente la carta nel vassoio di alimentazione.
- 3 Verificare che la guida della carta aderisca al bordo dei fogli.
- 4 Seguire le istruzioni di caricamento per il tipo di carta specifico.

Macchie di inchiostro

Se sono presenti delle macchie di inchiostro sul retro delle fotografie oppure i fogli si attaccano l'uno all'altro:

- Utilizzare carta fotografica HP.
- Verificare che la carta fotografica non sia arricciata. Nel caso in cui sia arricciata, metterla in una busta di plastica e piegarla con delicatezza nella direzione opposta fino a quando risulta distesa.

Se dopo aver eseguito questa operazione la carta risulta essere ancora arricciata, attenersi alla seguente procedura:

- 1 Aprire la finestra di dialogo **Stampa**.
- 2 Selezionare il pannello **Inchiostro**.
- 3 Spostare il dispositivo di scorrimento **Densità inchiostro** verso **Chiaro**.

Nota I colori dell'immagine dovrebbero schiarire.

- 4 Fare clic su **Stampa**.

Se il problema persiste, attenersi alla seguente procedura:

- 1 Rimuovere la carta fotografica e caricare il vassoio di alimentazione con carta comune.
- 2 Tenere premuto il pulsante **Annulla stampa** finché la stampante non inizia a stampare una pagina di prova, quindi rilasciare il pulsante.
- 3 Ripetere il punto 2 finché sulla pagina di prova non appaiono più macchie di inchiostro.

Parte della fotografia è sbiadita

- La stampa risulta sbiadita sui bordi
- La stampa risulta sbiadita vicino ai bordi della fotografia

La stampa risulta sbiadita sui bordi



Verificare che la carta fotografica non sia arricciata. Nel caso in cui sia arricciata, metterla in una busta di plastica e piegarla con delicatezza nella direzione opposta fino a quando risulta distesa. Se il problema persiste, utilizzare carta fotografica non arricciata.

Per istruzioni su come evitare l'arricciamento della carta fotografica, vedere [Conservazione e manutenzione della carta fotografica](#).

La stampa risulta sbiadita vicino ai bordi della fotografia



Se la fotografia risulta sbiadita da 25 a 63 mm (da 1 a 2,5 pollici) circa dal bordo, attenersi alla seguente procedura:

- Installare una [cartuccia fotografica](#).
- Ruotare l'immagine di 180°.

Bordo non desiderato sulla fotografia

- [Maggior parte dei tipi di carta](#)
- [Carta fotografica provvista di linguetta da staccare](#)

Maggior parte dei tipi di carta



Se la fotografia presenta un bordo non desiderato, provare una delle seguenti soluzioni:

- [Allineare le cartucce di stampa](#).
- Verificare che non vi siano problemi nell'immagine originale. Se ad esempio si stampa un'immagine acquisita tramite scansione, accertarsi che durante tale processo l'immagine sia stata posizionata correttamente.

Carta fotografica provvista di linguetta da staccare

Se il bordo appare sotto la linguetta, è necessario rimuoverla.



Se il bordo appare sopra la linguetta:

- [Allineare le cartucce di stampa.](#)
- Verificare che non vi siano problemi nell'immagine originale. Se ad esempio si stampa un'immagine acquisita tramite scansione, accertarsi che durante tale processo l'immagine sia stata posizionata correttamente.



Messaggi di errore

- [Carta esaurita](#)
- [Problemi alla cartuccia di stampa](#)

Carta esaurita

- Se il vassoio di alimentazione contiene carta
- Se il vassoio di alimentazione è vuoto

Se il vassoio di alimentazione contiene carta

- 1 Verificare quanto segue:
 - Il vassoio di alimentazione deve contenere carta sufficiente (almeno dieci fogli).
 - Il vassoio di alimentazione non deve essere troppo pieno.
 - La risma di carta deve essere a contatto con la parte posteriore del vassoio di alimentazione.
- 2 Far scorrere la guida della carta in modo che aderisca al bordo dei fogli.
- 3 Premere il pulsante **Riprendi** per continuare la stampa.

Se il vassoio di alimentazione è vuoto

- 1 Inserire la carta nel vassoio.
- 2 Premere il pulsante **Riprendi** per continuare la stampa.

Problemi alla cartuccia di stampa

La spia di stato delle cartucce di stampa si accende quando l'inchiostro di una cartuccia di stampa è quasi esaurito.

La spia lampeggia quando la cartuccia di stampa non è stata installata correttamente o non funziona nel modo appropriato.

Per istruzioni su come risolvere il problema, vedere [La spia di stato delle cartucce di stampa è accesa o lampeggia](#).

Le spie della stampante sono accese o lampeggiano

- [Significato delle spie](#)
- [La spia di accensione lampeggia](#)
- [La spia Riprendi lampeggia](#)
- [La spia di stato delle cartucce di stampa è accesa o lampeggia](#)
- [Tutte le spie lampeggiano](#)

Significato delle spie

Le spie della stampante indicano lo stato della periferica.

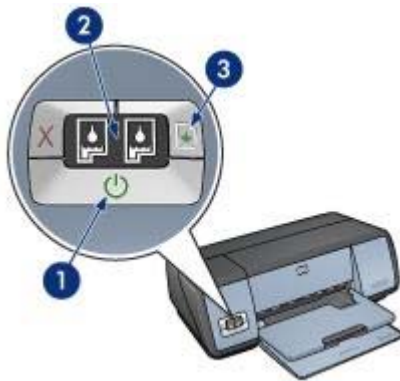

1	Spia di accensione
2	Spie di stato delle cartucce di stampa
3	Spia Riprendi

La spia di accensione lampeggia

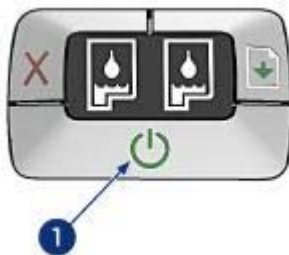

1	Spia di accensione
---	--------------------

Se la spia di accensione lampeggia, la stampante si sta preparando a stampare. La spia smette di lampeggiare dopo che la stampante ha ricevuto tutti i dati.

La spia Riprendi lampeggia

Se la spia Riprendi lampeggia, verificare le seguenti condizioni:



1 Spia Riprendi

La carta nella stampante potrebbe essere esaurita

- 1 Inserire la carta nel vassoio di alimentazione.
- 2 Premere il pulsante **Riprendi**.

Potrebbe essersi verificato un inceppamento della carta

Per [eliminare un inceppamento della carta](#), seguire le istruzioni riportate di seguito.

La spia di stato delle cartucce di stampa è accesa o lampeggia

La stampante dispone di due spie di stato delle cartucce di stampa.

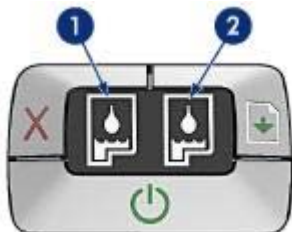

- 1 La spia di stato sinistra rappresenta la cartuccia di stampa in tricromia, installata sul lato sinistro del supporto delle cartucce di stampa.
- 2 La spia di stato destra rappresenta la cartuccia di stampa del nero o la [cartuccia fotografica](#). Una di queste cartucce di stampa è installata nella parte destra del relativo supporto.

Se la spia è accesa e non lampeggia

- Verificare se le cartucce di stampa stanno [per esaurire l'inchiostro](#). Se l'inchiostro di una delle cartucce di stampa sta per esaurirsi, è opportuno sostituirla.
- Se in tutte le cartucce è presente una quantità di inchiostro sufficiente, premere il pulsante **Riprendi**. Se la spia di stato delle cartucce di stampa rimane accesa, spegnere e riaccendere la stampante.

Se la spia è accesa e lampeggiante

Verificare che siano installate le [cartucce di stampa](#) appropriate.

Se quando la spia ha iniziato a lampeggiare si stava eseguendo la stampa di un documento senza bordi, seguire queste [indicazioni per la stampa senza bordi](#).

In caso contrario, attenersi alla seguente procedura:

- 1 Aprire il coperchio della stampante, rimuovere la cartuccia di stampa destra e richiudere il coperchio.
- 2 Effettuare una delle seguenti operazioni:
 - Se la spia lampeggia: aprire il coperchio della stampante, reinsertire la cartuccia di stampa rimossa, quindi rimuovere l'altra cartuccia di stampa. Andare al punto 3.
 - Se la spia è spenta: si è verificato un problema con la cartuccia di stampa rimossa. Andare al punto 3.
- 3 [Pulire manualmente](#) la cartuccia di stampa.
- 4 Dopo avere eseguito la pulizia della cartuccia, reinsertirla nella stampante. Se la spia continua a lampeggiare, [sostituire la cartuccia di stampa](#).

Tutte le spie lampeggiano

Potrebbe essere necessario riavviare la stampante.

- 1 Premere il pulsante di **accensione** per spegnere la stampante, quindi premerlo nuovamente per riaccenderla.
Se le spie continuano a lampeggiare, andare al punto 2.
- 2 Premere il pulsante di **accensione** per spegnere la stampante.
- 3 Scollegare il cavo di alimentazione della stampante dalla presa elettrica.
- 4 Ricollegare il cavo di alimentazione della stampante alla presa elettrica.
- 5 Premere il pulsante di **accensione** per accendere la stampante.

La stampa dei documenti è lenta

- Sono aperte più applicazioni contemporaneamente
- Stampa di un documento complesso, di immagini o di fotografie
- È selezionata la modalità Ottima o Max dpi
- La stampante è in modalità Backup dell'inchiostro
- Il software della stampante è obsoleto
- Il computer non è conforme ai requisiti di sistema

Sono aperte più applicazioni contemporaneamente

Le risorse del computer non sono sufficienti per consentire alla stampante di funzionare alla velocità ottimale.

Per aumentare la velocità della stampante, chiudere tutte le applicazioni software non necessarie durante la stampa.

Stampa di un documento complesso, di immagini o di fotografie

I documenti contenenti immagini o fotografie vengono stampati più lentamente rispetto ai documenti di testo.

È selezionata la modalità Ottima o Max dpi

Quando è selezionata la qualità di stampa Ottima o Max dpi, la stampante è più lenta. Per aumentare la velocità di stampa, selezionare una modalità di stampa differente.

La stampante è in modalità Backup dell'inchiostro

Se la stampante è in **modalità Backup dell'inchiostro**, la stampa può risultare più lenta. Per aumentare la velocità di stampa, utilizzare due cartucce.

Il software della stampante è obsoleto

È possibile che sia stato installato un software della stampante obsoleto.

Per informazioni sull'aggiornamento del software della stampante, visitare il sito Web di HP all'indirizzo www.hp.com/go/mac-connect.

Il computer non è conforme ai requisiti di sistema

Se il computer non dispone di memoria RAM sufficiente o di un'adeguata quantità di spazio libero sul disco rigido, i tempi di elaborazione della stampante sono più lunghi.

- 1 Verificare che le caratteristiche del computer in termini di spazio sul disco rigido, memoria RAM e velocità del processore rispondano ai requisiti di sistema previsti. Per le specifiche sui requisiti di sistema, consultare la guida di riferimento fornita con la stampante.
- 2 Liberare spazio sul disco rigido eliminando i file non necessari.

Se i problemi persistono

Se i problemi persistono anche dopo aver letto gli argomenti relativi alla risoluzione dei problemi e aver eseguito le procedure suggerite, chiudere il sistema e riavviare il computer.

Se i problemi si ripresentano dopo aver riavviato il computer, visitare il sito Web dell'assistenza tecnica HP all'indirizzo www.hp.com/support.

11 Materiali di consumo

- Carta
- Cavi USB

Carta

Questo elenco è soggetto a modifiche. Visitare il sito Web di HP all'indirizzo www.hp.com/support per un elenco aggiornato.

Carta HP bianca brillante per stampanti a getto d'inchiostro

Lettera HPB250, 250 fogli

Lettera HPB1124, 500 fogli

A4 C5977B, 250 fogli

A4 C1825A, 500 fogli (Europa/Asia)

Carta HP alta qualità

Lettera 51634Y, 200 fogli

A4 51634Z, 200 fogli

Carta HP per brochure e pieghevoli, opaca

Lettera C5445A, 100 fogli

Carta HP per brochure e pieghevoli, lucida

Lettera C6817A, 50 fogli

A4 C6818A, 50 fogli

Carta HP per brochure piegata in tre, lucida

Lettera C7020A, 100 fogli

A4 Q2525A, 50 fogli

Carta HP per brochure piegata in tre, opaca

Lettera Q5543A, 100 fogli

Pellicola per lucidi HP per stampanti a getto d'inchiostro alta qualità

Lettera C3828A, 20 fogli

Lettera C3828A, 50 fogli

A4 C3832A, 20 fogli

A4 C3835A, 50 fogli

Carta fotografica HP massima qualità, lucida

4x6 in Q2502A, 60 fogli (U.S.)

4x6 in Q2502AC, 60 fogli (Canada)

4x6 in Q2502AC, 60 fogli (Canada)

4x6 in Q2502AC, 60 fogli (Canada)

10x15 cm Q2503A, 20 fogli (Europa)

10x15 cm Q2504A, 20 fogli (Asia Pacifico)

Lettera C6831A, 20 fogli (U.S.)

Lettera Q1785A, 50 fogli (U.S.)

Lettera Q5493A, 100 fogli (U.S.)

Lettera C6831AC, 20 fogli (Canada)
A4 C6832A, 20 fogli (Europa)
A4 Q1786A, 50 fogli (Europa)
A4 Q1951A, 20 fogli (Asia Pacifico)
A4 Q1933A, 20 fogli (Giappone)

Carta fotografica HP massima qualità (con linguetta a strappo)

4x6 in Q1977A, 20 fogli (U.S.)
4x6 in Q1978A, 60 fogli (U.S.)
4x6 in Q5431A, 100 fogli (U.S.)
4x6 in Q1977AC, 20 fogli (Canada)
4x6 in Q1977AC, 60 fogli (Canada)
10x15 cm Q1979A, 20 fogli (Europa)
10x15 cm Q1980A, 60 fogli (Europa)
10x15 cm Q1952A, 20 fogli (Asia Pacifico)
10x15 cm Q1935A, 20 fogli (Giappone)

Carta fotografica HP massima qualità, opaca

4x6 in Q2506A, 60 fogli (U.S.)
10x15 cm Q2507A, 20 fogli (Europa)
10x15 cm Q2508A, 60 fogli (Europa)
Lettera C6950A, 20 fogli (U.S.)
Lettera Q5450A, 50 fogli (U.S.)
Lettera C6950AC, 20 fogli (Canada)
A4 C6951A, 20 fogli (Europa)
A4 Q1934A, 20 fogli (Giappone)

Carta fotografica HP, lucida (con linguetta a strappo)

4x6 in C7890A, 20 fogli (Nord America)
4x6 in C7893A, 60 fogli (Nord America)
10x15 cm Q7891A, 20 fogli (Europa)
10x15 cm Q7894A, 60 fogli (Europa)

Carta fotografica HP, lucida

Lettera C1846A, 25 fogli (U.S.)
Lettera C7896A, 50 fogli (U.S.)
A4 Q5437A, 25 fogli (Europa)
A4 Q7897A, 50 fogli (Europa)
A4 C6765A, 20 fogli (Asia Pacifico)
A4 C7898A, 20 fogli (Giappone)

Carta fotografica HP alta qualità, lucida

4x6 in Q5477A, 60 fogli (U.S.)
5x7 in Q5477A, 20 fogli (U.S.)
10x15 cm Q5479A, 20 fogli (Europa)
13x18 cm Q5480A, 20 fogli (Europa)
Lettera C6039A, 15 fogli (U.S.)
Lettera Q5450A, 50 fogli (U.S.)
Lettera Q5494A, 100 fogli (U.S.)

Lettera Q5447A, 120 fogli (U.S.)
Lettera C6039AC, 15 fogli (Canada)
Lettera C6979AC, 50 fogli (Canada)
A4 Q2519A, 20 fogli (Europa)
A4 C7040A, 50 fogli (Europa)

Carta fotografica HP alta qualità, lucida (con linguetta a strappo)

4x6 in Q1988A, 20 fogli (U.S.)
4x6 in Q1989A, 60 fogli (U.S.)
4x6 in Q1990A, 100 fogli (U.S.)
4x6 in Q1988AC, 20 fogli (Canada)
4x6 in Q1989AC, 60 fogli (Canada)
10x15 cm Q1991A, 20 fogli (Europa)
10x15 cm Q1992A, 60 fogli (Europa)

Carta fotografica HP alta qualità, opaca (con linguetta a strappo)

4x6 in Q5435A, 60 fogli (U.S.)
10x15 cm Q5436A, 20 fogli (Europa)

Carta fotografica HP alta qualità, opaca

Lettera Q1993A, 15 fogli (U.S.)
Lettera Q1994A, 50 fogli (U.S.)
A4 Q5433A, 20 fogli (Europa)
A4 C5434A, 50 fogli (Europa)

Pellicola HP alta qualità extra-lucida

Lettera Q1973A, 20 fogli (U.S.)
Lettera C3836A, 50 fogli (U.S.)
Lettera C3836AC, 50 fogli (Canada)
Lettera Q1981A, 20 fogli (Europa)
Lettera C3837A, 50 fogli (Europa)
A4 Q1958A, 10 fogli (Giappone)

Carta fotografica per uso quotidiano HP, semilucida (con linguetta a strappo)

4x6 in Q5440A, 100 fogli (U.S.)
4x6 in Q5440AC, 100 fogli (Canada)
10x15 cm Q5441A, 100 fogli (Europa)
10x15 cm Q5442A, 100 fogli (Asia Pacifico)

Carta fotografica per uso quotidiano HP, semilucida

Lettera Q5498A, 25 fogli (U.S.)
Lettera Q2509A, 100 fogli (U.S.)
Lettera Q2509AC, 100 fogli (Canada)
A4 Q5451A, 25 fogli (Europa)
A4 Q2510A, 100 fogli (Europa)
A4 Q2511A, 100 fogli (Asia Pacifico)

Carta fotografica ottimizzata HP, lucida

4x6 in Q5461A, 60 fogli (U.S.)
Lettera Q5454A, 25 fogli (U.S.)

Lettera Q5510A, 50 fogli (U.S.)

Carta fotografica ottimizzata HP, lucida (con linguetta a strappo)

4x6 in Q5508A, 20 fogli (U.S.)

4x6 in Q5509A, 60 fogli (U.S.)

Carta opaca HP per biglietti d'auguri, bianca, piegata in quattro

A4 C6042A, 20 fogli (Europa)

Carta opaca HP per biglietti d'auguri, bianca, piegata in due

Lettera C7018A, 20 fogli (U.S.)

Carta fotografica HP per biglietti d'auguri, piegata in due

Lettera C6044A, 10 fogli (U.S.)

A4 C6045A, 10 fogli (Europa)

Carta feltrata HP per biglietti d'auguri, avorio, piegata in due

C6828A 20 fogli

Carta feltrata HP per biglietti d'auguri, crema, piegata in due

C6829A 20 fogli

Carta feltrata HP per biglietti d'auguri, bianca, piegata in due

C7019A 20 fogli

Biglietti d'auguri HP di lino, avorio, piegati in due

C1787A 20 fogli

Biglietti d'auguri HP di lino, bianchi, piegati in due

C1788A 20 fogli

Supporti di stampa HP per il trasferimento a caldo (per tessuto bianco)

Lettera C6049A, 12 fogli (U.S.)

A4 C6050A, 12 fogli (Europa)

A4 C6055A, 12 fogli (Asia Pacifico)

A4 C7917A, 12 fogli (Giappone)

Supporti di stampa HP per il trasferimento a caldo (per tessuto nero)

C1974A 6 fogli

Carta fotografica e per progetti HP opaca

Lettera Q5499A, 50 set

Etichette CD/DVD HP lucide

Q5501A 25 set

Etichette CD/DVD HP opache

Q5500A 25 set

Cavi USB

Cavo USB da 2 metri HP C6518A A-B

12 Specifiche

- [Specifiche della stampante](#)

Specifiche della stampante

Per un elenco completo delle specifiche della stampante, consultare la guida di riferimento fornita con la periferica. Tali specifiche includono:

- Tipi, formati e grammature della carta e degli altri supporti di stampa utilizzabili con la stampante
- Velocità e risoluzioni di stampa
- Requisiti di alimentazione
- Requisiti del sistema operativo del computer

13 Informazioni ambientali

- [Dichiarazione ambientale](#)
- [Recupero delle cartucce di stampa](#)

Dichiarazione ambientale

La Hewlett-Packard migliora continuamente la progettazione delle stampanti Deskjet per ridurre al minimo l'impatto negativo sull'ambiente di lavoro e sulle comunità in cui le stampanti vengono fabbricate, consegnate e utilizzate.

Riduzione ed eliminazione

Uso della carta. Il pulsante [Annulla stampa](#) consente all'utente di risparmiare carta annullando rapidamente un processo di stampa se necessario. L'apparecchio è adatto all'uso di carta riciclata (in conformità alla norma DIN 19 309).

Carta riciclata. Tutta la documentazione cartacea per questa stampante è stampata su carta riciclata.

Ozono. I processi di fabbricazione della Hewlett-Packard non prevedono più l'impiego di sostanze chimiche che distruggono l'ozono, quali i CFC.

Riciclaggio

Questa stampante è stata progettata in modo da facilitare il riciclaggio del prodotto. Il numero di materiali è stato mantenuto al minimo, pur garantendo un funzionamento accurato e un'affidabilità assoluta. Materiali di tipo diverso sono stati progettati in modo da facilitarne la separazione. I dispositivi di bloccaggio e gli altri connettori sono facilmente individuabili, accessibili e rimovibili usando comuni utensili. I componenti più importanti sono stati progettati in modo da essere rapidamente accessibili per ottimizzarne il disassemblaggio e la riparazione.

Imballaggio della stampante. I materiali per l'imballaggio della stampante sono stati selezionati in modo da fornire la massima protezione al minor costo possibile, cercando al contempo di ridurre al minimo l'impatto ambientale e facilitarne il riciclaggio. La solida struttura della stampante HP Deskjet contribuisce a ridurre al minimo sia la quantità di materiali d'imballaggio, sia la frequenza dei danni.

Parti in plastica. Tutti i pezzi principali in plastica sono contrassegnati secondo gli standard internazionali. Tutti i componenti in plastica del rivestimento esterno e del telaio sono tecnicamente riciclabili e utilizzano un polimero singolo.

Durata del prodotto. Per garantire una buona durata della stampante Deskjet, la HP offre quanto segue:

- **Garanzia estesa.** Per i dettagli, consultare la guida di riferimento fornita con la stampante.
- **I materiali di consumo e i ricambi** sono disponibili per un periodo limitato dopo l'interruzione della produzione.
- **Restituzione del prodotto.** Per restituire questo prodotto ad HP al termine del ciclo di vita utile, visitare il sito Web www.hp.com/recycle. Per la restituzione delle cartucce vuote, vedere [Recupero delle cartucce di stampa](#).

Nota La garanzia estesa e le opzioni per la restituzione del prodotto non sono disponibili in tutti i paesi o le aree geografiche.

Consumo di energia

Questa stampante è stata progettata tenendo in considerazione il problema del risparmio energetico. Oltre ad evitare lo spreco di risorse naturali, ciò consente un notevole risparmio senza rinunciare alle alte prestazioni tipiche di questa stampante.

Consumo energetico con la stampante in attesa. Per le specifiche sul consumo energetico, consultare la guida di riferimento.

Consumo energetico con la stampante spenta. Anche quando è spenta, la stampante consuma una minima quantità di energia. Per evitare tale consumo energetico, spegnere la stampante e scollegare il cavo di alimentazione dalla presa elettrica.

Recupero delle cartucce di stampa

I clienti interessati al riciclaggio delle cartucce di stampa HP originali possono partecipare al Programma per i partner Planet di HP per le cartucce di stampa. HP promuove questo programma in più paesi o aree geografiche di qualsiasi altro produttore di cartucce per la stampa a getto d'inchiostro al mondo. Il programma viene offerto come servizio gratuito a tutti i clienti HP per i prodotti al termine del ciclo di vita, nell'assoluto rispetto dell'ambiente.

Per partecipare, attenersi semplicemente alle istruzioni fornite nel sito Web HP all'indirizzo: www.hp.com/recycle. Questo servizio non è disponibile in tutti i paesi o le aree geografiche. È possibile che sia necessario fornire il proprio nome, numero di telefono e indirizzo.

I processi di riciclaggio eseguiti dalla HP sono particolarmente sensibili alla contaminazione dei materiali; non è quindi possibile accettare e riciclare le cartucce di altri produttori. Poiché i prodotti finali ottenuti dal processo di riciclaggio vengono utilizzati per la fabbricazione di prodotti nuovi, la HP deve garantire la qualità della composizione del materiale. Pertanto, vengono riciclate solo le cartucce originali HP. Questo programma non è applicabile per le cartucce ricaricate.

Le cartucce restituite vengono separate ai fini della depurazione e della trasformazione in materiali grezzi da utilizzare in altri settori per la fabbricazione di prodotti nuovi. I componenti delle automobili, le piastre utilizzate nei processi di fabbricazione dei microchip, i fili di rame, le lastre d'acciaio e i materiali preziosi utilizzati in elettronica sono esempi di prodotti fabbricati utilizzando i materiali ricavati dal riciclaggio delle cartucce per stampanti HP. A seconda del modello, la HP è in grado di riciclare fino al 65% della cartuccia. Le parti che non possono essere riciclate, ad esempio l'inchiostro, il polistirolo e i materiali compositi, vengono smaltite nel totale rispetto dell'ambiente.

Indice

- A**
 - allineamento delle cartucce di stampa 53
 - avvertenze Hewlett-Packard Company 2
- B**
 - biglietti d'auguri, stampa 35
 - brochure, stampa 34
 - buste, stampa 33
- C**
 - calibrazione del colore 53
 - calibrazione delle foto 53
 - carta fotografica, conservazione e manutenzione 23
 - cartoline, stampa 36
 - cartucce di stampa
 - allineamento 53
 - cartuccia fotografica 20
 - conservazione 57
 - installazione 50
 - manutenzione 56
 - numeri di selezione 50
 - pulizia automatica 54
 - pulizia manuale 55
 - riciclaggio 84
 - sostituzione 13
 - uso con la stampante 12
 - cartucce di stampa, spie di stato 8
 - cartuccia fotografica 20
 - casella degli strumenti 57
 - casella degli strumenti HP Inkjet 57
 - connessione di rete 15
 - consumo di energia 83
- D**
 - definizione dettagli 19
 - dichiarazione ambientale 83
 - documenti, stampa 32
 - dpi, max 22
 - duplex 25
- E**
 - e-mail, stampa 30
 - eliminazione di inchiostro da pelle e indumenti 55
 - etichette, stampa 38
- F**
 - flash digitale 19
 - Formato di stampa, finestra di dialogo 45
 - foto, calibrazione 53
 - foto, stampa
 - foto con bordi 18
 - senza bordi 16
 - funzione di accensione/ spegnimento automatico 52
 - funzioni della stampante 5
- I**
 - impostazioni del colore
 - luminosità 21
 - saturnazione 21
 - tono colore 21
 - impostazioni di stampa 45
 - inceppamento della carta 61
 - inchiostro quasi esaurito 54
 - inchiostro, eliminazione di inchiostro da pelle e indumenti 55
 - indicazioni per la stampa senza bordi 68
 - informazioni sull'ordinazione della carta 78
 - installazione delle cartucce di stampa 50
- L**
 - lettere, stampa 31
 - livello di inchiostro stimato 54
 - lucidi, stampa 38
- M**
 - macchie di inchiostro 70
 - manutenzione
 - cartucce di stampa 56
 - unità della stampante 54
- materiali di consumo** 78
- max dpi 22
- messaggi di errore
 - carta esaurita 72
 - problemi alle cartucce di stampa 73
- miglioramento contrasto 19
- modalità Backup dell'inchiostro 14
- O**
 - opuscoli, stampa 40
 - ordine di stampa, impostazione 24
- P**
 - poster, stampa 42
 - problemi di stampa delle fotografie
 - colori non corretti 64
 - parte della fotografia sbiadita 64
 - righe orizzontali sulle fotografie 64
 - verifica delle impostazioni di stampa 63
 - pulizia
 - automatica delle cartucce di stampa 54
 - cartucce di stampa, manuale 55
 - unità della stampante 54
 - pulsanti
 - pulsante Annulla stampa 8
 - pulsante di accensione 7
 - pulsante Riprendi 8
- Q**
 - qualità di stampa 27
- R**
 - riciclaggio
 - cartucce di stampa 84
 - ridimensionamento dei documenti 28
 - rimozione effetto occhi rossi 19

- risoluzione dei problemi
 - alimentazione della carta nella stampante non eseguita 62
 - bordo non desiderato sulla fotografia 71
 - carta esaurita 72
 - cartuccia di stampa, messaggio 73
 - documento non centrato sulla pagina o inclinato 67
 - documento senza le nuove impostazioni 68
 - espulsione della carta dalla stampante 63
 - inceppamento della carta 61
 - macchie di inchiostro 70
 - messaggi di errore 72
 - pagine vuote 66
 - parti del documento mancanti o non stampate nella posizione corretta 67
 - poco inchiostro sulla pagina 67
 - problemi di stampa delle fotografie 63
 - qualità di stampa scadente 65
 - righe orizzontali sulle fotografie 64
 - spia di accensione lampeggiante 74
 - spia di stato delle cartucce di stampa lampeggiante 75
 - spia Riprendi lampeggiante 74
 - stampa del documento non corretta 67
 - stampa dell'immagine inclinata 69
 - stampa della busta inclinata 68
 - stampa di più fogli contemporaneamente 62
 - stampa lenta dei documenti 76
 - stampa non eseguita 60
 - stampa sbiadita 66
 - stampa senza bordi, indicazioni 68
 - stampa senza bordi, problemi 68
 - striature e righe non stampate 66
 - striature sulle fotografie 68
 - testo e immagini non allineati 67
 - troppo inchiostro sulla pagina 67
 - tutte le spie lampeggiano 76
- S**
- scelta della stampante 46
 - schede, stampa 39
 - sensore automatico del tipo di carta 14
 - SmartFocus 19
 - spie
 - spia di accensione 7
 - spia di accensione lampeggiante 74
 - spia di stato delle cartucce di stampa 8
 - spia di stato delle cartucce di stampa lampeggiante 75
 - spia Riprendi 8
 - spia Riprendi lampeggiante 74
 - tutte le spie lampeggiano 76
 - spie della stampante lampeggianti 73
 - stampa
 - 4800x1200 dpi ottimizzati 22
 - alta qualità 22
 - biglietti d'auguri 35
 - brochure 34
 - buste 33
 - cartoline 36
 - con una cartuccia di stampa 14
 - documenti 32
 - e-mail 30
 - etichette 38
 - foto 16
 - foto con bordi 18
 - foto senza bordi 16
 - impostazione dell'ordine di stampa 24
 - lettere 31
 - lucidi 38
 - max dpi 22
 - opuscoli 40
 - più pagine su un unico foglio 27
 - poster 42
 - qualità di stampa 27
 - ridimensionamento dei documenti 28
 - schede e altri supporti di stampa di piccole dimensioni 39
 - scrivania 49
 - selezione di un tipo di carta 28
 - stampa fronte/retro 25
 - suggerimenti 24
 - supporti di stampa per il trasferimento a caldo 43
 - stampa delle foto
 - risparmio di denaro 23
 - stampa fronte/retro 25
 - stampa lenta dei documenti
 - applicazioni aperte contemporaneamente 76
 - Max dpi selezionata 77
 - modalità Backup dell'inchiostro 77
 - requisiti di sistema 77
 - software della stampante obsoleto 77
 - stampa lenta del documento
 - stampa di un documento complesso 76
 - stampa non eseguita 60
 - Stampa, finestra di dialogo 46
 - stampante
 - controllo dello stato 47
 - gestione 46
 - impostazione come predefinita 47
 - scelta 46
 - stato di un processo di stampa 48
 - stampante predefinita, impostazione 47
 - stato della stampante 47
 - stato di un processo di stampa 48
 - suggerimenti per la stampa 24
 - supporti di stampa per il trasferimento a caldo, stampa 43
- T**
- tipo di carta, selezione 28

Indice

U

uniformità 19

USB

cavo 81

collegamento della

stampante 15

utilità 57

V

vassoi della carta

apertura dei vassoi carta 9

chiusura dei vassoi carta

11

vassoio di alimentazione 10

vassoio di uscita 10

vassoio di alimentazione 10

vassoio di uscita 10

