

HP Deskjet 5700 Series



**HP Deskjet 5700 Series**

## **Hewlett-Packard 社の告知**

ここに記載される情報は、予告なしに変更することがあります。

すべての権利は保護されています。著作権法で許されている場合を除き、Hewlett-Packard 社の書面による事前の許可なく、この文書を複製、変更、あるいは翻訳することは禁じられています。

HP 製品およびサービスに対する保証は、その製品およびサービスに付属する保証規定に記載されているとおりです。ここに記載されていない事柄は、追加の保証とみなされません。HP は、ここに記載されている技術的および編集上の誤り、または省略に関して一切責任を負わないものとします。

## **商標**

Apple、Apple のロゴ、AppleTalk、ColorSync、ColorSync のロゴ、Finder、Mac、Macintosh、MacOS、PowerBook、Power Macintosh、および QuickDraw は米国、およびその他の国における Apple Computer, Inc. の登録商標です。

TrueType は、Apple Computer, Inc. の米国における商標です。

Adobe、AdobeRGB および Acrobat は、Adobe Systems Incorporated の商標です。

Copyright 2004 Hewlett-Packard Development Company, L.P.

# 目次

<b>1</b>	<b>HP Deskjet 5700 Series プリンタ</b> .....	4
<b>2</b>	<b>特別な機能</b> .....	5
<b>3</b>	<b>はじめに</b> .....	6
	プリンタの機能 .....	6
	ボタンとランプ .....	7
	用紙トレイ .....	10
	プリントカートリッジ .....	13
	インクバックアップモード .....	15
	自動用紙認識機能 .....	16
<b>4</b>	<b>プリンタへの接続</b> .....	17
	USB .....	17
	ネットワーク接続 .....	17
<b>5</b>	<b>写真印刷</b> .....	18
	フチ無し写真の印刷 .....	18
	フチ有り写真の印刷 .....	20
	HP Digital Photography オプション .....	21
	フォトプリントカートリッジ .....	22
	カラーオプションの使用 .....	23
	CMYK 設定 .....	24
	カラーの詳細管理 .....	25
	最大 dpi .....	26
	写真印刷のコストの節約 .....	26
	フォト用紙の保管と取り扱い .....	26
<b>6</b>	<b>印刷のヒント</b> .....	28
	時間を節約する .....	28
	コストの節約 .....	28
	印刷結果の品質を向上させる .....	28
	ページ順の設定 .....	28
	1 枚の用紙に複数のページを印刷する .....	29
	印刷品質の選択 .....	30
	文書のサイズ変更 .....	30
	用紙の種類を選択 .....	31
<b>7</b>	<b>その他の文書の印刷</b> .....	33
	電子メール .....	33
	レター .....	34
	文書 .....	35
	封筒 .....	36
	ブローシャ .....	37

	グリーティングカード .....	39
	はがき .....	40
	OHP フィルム .....	41
	ラベル紙 .....	42
	インデックスカードおよびその他の小さな用紙 .....	43
	アイロンプリント紙 .....	44
<b>8</b>	<b>プリンタソフトウェア</b> .....	46
	印刷設定 .....	46
	[用紙設定] ダイアログボックス .....	46
	[プリント] ダイアログボックス .....	47
	プリンタの管理 (Mac OS 10.3) .....	48
	プリンタの管理 (Mac OS 10.2 以前) .....	51
<b>9</b>	<b>メンテナンス</b> .....	53
	プリントカートリッジの取り付け .....	53
	自動オン機能と自動オフ機能の設定 .....	56
	プリントカートリッジの位置調整 .....	57
	カラー調整 .....	57
	印刷品質の調整 .....	57
	プリントカートリッジの自動クリーニング .....	58
	推定インク残量の表示 .....	58
	プリンタ本体のメンテナンス .....	58
	皮膚や洋服についてのインクの除去 .....	58
	プリントカートリッジの手動クリーニング .....	59
	プリントカートリッジのメンテナンス .....	60
	HP Inkjet Toolbox の使用 .....	61
<b>10</b>	<b>トラブルシューティング</b> .....	64
	印刷できない .....	64
	紙詰まりやその他の用紙の問題 .....	65
	写真が正しく印刷されない .....	67
	印刷品質がよくない .....	70
	文書が正しく印刷されない .....	72
	フチ無し文書での問題 .....	73
	エラーメッセージ .....	78
	プリンタのランプが点灯または点滅している .....	78
	文書の印刷が遅い .....	81
	問題が解決しない場合 .....	82
<b>11</b>	<b>サプライ品</b> .....	84
	用紙 .....	84
	USB ケーブル .....	88
<b>12</b>	<b>仕様</b> .....	89
	プリンタ仕様 .....	89
<b>13</b>	<b>環境情報</b> .....	90
	環境保護 .....	90

## 目次

プリントカートリッジのリサイクル .....	91
索引.....	92

# 1 HP Deskjet 5700 Series プリンタ

疑問点に対する回答を見つけるには、以下のトピックのいずれかを選択します。



- 特別な機能
- はじめに
- プリンタへの接続
- 写真印刷
- その他の文書の印刷
- 印刷のヒント
- プリンタソフトウェア
- メンテナンス
- トラブルシューティング
- サプライ品
- 仕様
- 環境情報
- 商標と著作権に関する情報

## 2 特別な機能

HP Deskjet プリンタをご利用いただきありがとうございます。HP Deskjet プリンタには、以下のような優れた機能があります。

- 「フチ無し印刷」：フチ無し印刷機能によって、写真やブローシャが用紙のすみずみまで印刷されます。
- 「アップグレード可能な6色インク印刷」：フォトプリントカートリッジ (別売) を使用して、写真の印刷品質を向上できます。
- 「デジタル写真印刷」：写真印刷には、プリンタの HP Digital Photography オプション機能を使用できます。
- 「インクバックアップモード」：一方のプリントカートリッジのインクが切れたときは、もう一方のプリントカートリッジだけで印刷を続行できます。
- 「プリントカートリッジステータスランプ」：プリントカートリッジのインクが少なくなると、プリントカートリッジステータスランプが点灯してお知らせします。
- 「自動用紙認識機能」：自動用紙認識機能を使用して、印刷の見栄えをよくします。

# 3 はじめに

- プリンタの機能
- ボタンとランプ
- 用紙トレイ
- プリントカートリッジ
- インクバックアップモード
- 自動用紙認識機能

## プリンタの機能

HP のプリンタには、簡単かつ効率的に印刷するための機能があります。

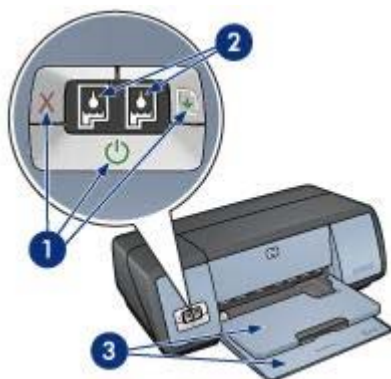

1	ボタンとランプ
2	プリントカートリッジステータスランプ
3	用紙トレイ





1	自動用紙認識機能
2	プリントカートリッジ
3	インクバックアップモード



1	USB ポート
---	---------

## ボタンとランプ

プリンタのボタンは、プリンタの電源のオン/オフ、印刷ジョブのキャンセル、印刷ジョブの再開に使用します。プリンタのランプは、プリンタの状態を視覚的に確認するのに使用します。

プリンタのボタンは、プリンタ正面のコントロールパネルにあります。

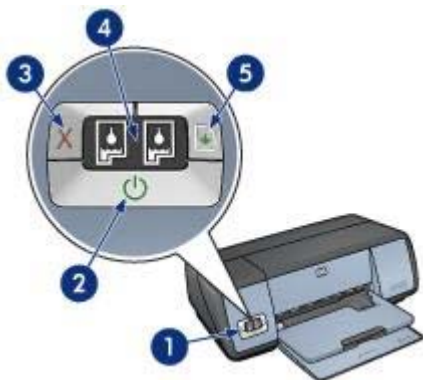

1	コントロールパネル
2	電源ボタンとランプ
3	印刷キャンセルボタン
4	プリントカートリッジステータスランプ
5	リジュームボタンとランプ

### 電源ボタンとランプ

プリンタの電源をオンまたはオフにするには、電源ボタンを使用します。電源ボタンを押してからプリンタの電源がオンになるまで数秒かかります。



1	電源ボタン
---	-------

プリンタの処理中は、電源ボタンのランプが点滅します。

**▲ 注意** プリンタの電源をオンまたはオフにするには、必ず電源ボタンを使用してください。電源タップ、サージプロテクタ、壁用スイッチを使用してプリンタの電源をオンまたはオフにすると、プリンタの故障原因となるおそれがあります。

### 印刷キャンセルボタンとリジュームボタン

プリンタには印刷キャンセルボタン、リジュームボタン、ランプがあります。



1	印刷キャンセルボタン
2	リジュームボタンとランプ

### 印刷キャンセルボタン

印刷キャンセルボタンを押すと、現在の印刷ジョブがキャンセルされます。

### リジュームボタンとランプ

用紙の補充や紙詰まりの除去など、何らかの操作が必要な場合は、リジュームランプが点滅します。問題を解決したら、リジュームボタンを押して印刷を続けます。

### プリントカートリッジステータスランプ

プリントカートリッジステータスランプは、[プリントカートリッジ](#)の状態を示します。ランプはコントロールパネルの中央にあります。

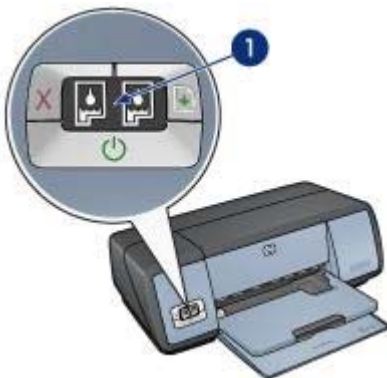

1	プリントカートリッジステータスランプ
---	--------------------

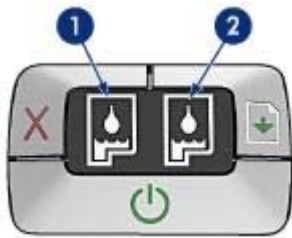

- 1 左側のステータスランプは、プリントカートリッジホルダの左側に取り付けられているカラープリントカートリッジを表します。
  - カラープリントカートリッジのインクが少なくなると、ランプが点灯します。
  - カラープリントカートリッジの点検が必要な場合は、ランプが点滅します。
- 2 右側のステータスランプは、黒プリントカートリッジまたはフォトプリントカートリッジを表します。黒またはフォトプリントカートリッジのいずれかが、プリントカートリッジホルダの右側に取り付けられています。
  - 黒またはフォトプリントカートリッジのインクが少なくなると、ランプが点灯します。
  - 黒またはフォトプリントカートリッジの点検が必要な場合は、ランプが点滅します。

## 用紙トレイ

用紙トレイについては、以下のいずれかのトピックを選択します。

- 用紙トレイを広げる
- 給紙トレイ
- 排紙トレイ
- 用紙トレイを折りたたむ

### 用紙トレイを広げる

用紙トレイを広げるには、以下の手順に従います。

- 1 給紙トレイを下げます。



2 排紙トレイを下げます。



3 伸縮排紙トレイを引き出します。



## 給紙トレイ

給紙トレイには、用紙やその他のメディアをセットします。  
用紙ガイドを調整して、さまざまなサイズの内紙に印刷します。



1	給紙トレイ
2	用紙ガイド

## 排紙トレイ

印刷されたページは排紙トレイに排出されます。



1	排紙トレイ
---	-------

用紙やその他のメディアをセットするときは、排紙トレイを上げます。印刷を開始する前に、排紙トレイを下げます。

排紙トレイから用紙が落ちるのを防ぐために、伸縮排紙トレイを引き出してください。[はやく (最速)] モードで印刷する場合は、伸縮排紙トレイストッパーを広げます。



- |   |              |
|---|--------------|
| 1 | 伸縮排紙トレイ      |
| 2 | 伸縮排紙トレイストッパー |

## 用紙トレイを折りたたむ

用紙トレイをたたむには、以下の手順に従います。

- 1 用紙トレイから用紙やメディアを取り出します。
- 2 伸縮排紙トレイストッパーが上がった状態になっている場合は、ストッパーを下げて伸縮排紙トレイに押し込みます。



- 伸縮排紙トレイを排紙トレイに押し込みます。



- 排紙トレイを上げます。

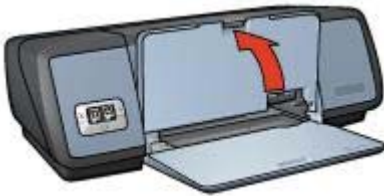

- 給紙トレイを上げます。



## プリントカートリッジ

このプリンタでは、以下の3種類のプリントカートリッジが使用できます。



1	黒プリントカートリッジ
2	カラープリントカートリッジ
3	フォトプリントカートリッジ

プリントカートリッジを使用した印刷については、「[プリントカートリッジの使用](#)」を参照してください。

新しいプリントカートリッジの購入については、「[プリントカートリッジの交換](#)」を参照してください。

## プリントカートリッジの使用

各プリントカートリッジは、次のように使用します。

### 通常印刷

通常の印刷ジョブでは、黒プリントカートリッジとカラープリントカートリッジを使用します。

### 高品質カラー写真

カラー写真や特殊な文書を印刷するときは、色をより鮮明にするために、黒プリントカートリッジを取り外してフォトプリントカートリッジを取り付けます。フォトプリントカートリッジとカラープリントカートリッジを併用すると、ほとんど粒子が見えない写真に仕上がります。

## プリントカートリッジの交換

プリントカートリッジを購入するときは、プリントカートリッジの製品番号を確認します。

製品番号は、以下の 3 か所で確認することができます。

- 製品番号ラベル：交換するプリントカートリッジのラベルに記載されています。





#### 1 製品番号ラベル

- プリンタのマニュアル：プリンタに付属の『リファレンスガイド』には、プリントカートリッジ製品番号の一覧が記載されています。
- HP Inkjet Toolbox：HP Inkjet Toolbox を開き、「**サプライ品**」パネルを選択します。

プリントカートリッジのインクが切れた場合は、プリンタを**インクバックアップモード**で操作できます。

新しいプリントカートリッジの取り付け方法については、「**プリントカートリッジの取り付け**」を参照してください。

## インクバックアップモード

インクバックアップモードでは、プリンタは1つのプリントカートリッジのみを使用します。プリントカートリッジをプリントカートリッジホルダから取り外すと、インクバックアップモードになります。

- インクバックアップモードでの出力
- インクバックアップモードの終了

### インクバックアップモードでの出力

インクバックアップモードで印刷すると、印刷速度が低下し、印刷品質にも影響が出ます。

プリントカートリッジの種類	印刷結果
黒プリントカートリッジ	カラーはグレースケールで印刷されます。
カラープリントカートリッジ	カラー印刷は正常に行われます。ただし、黒は純粋な黒ではなくグレーで印刷されます。
フォトプリントカートリッジ	カラーはグレースケールで印刷されます。

**注記** インクバックアップモードでフォトプリントカートリッジを使用することはお勧めしません。

## インクバックアップモードの終了

プリンタに 2 つのプリントカートリッジを取り付けると、インクバックアップモードが終了します。

プリントカートリッジの取り付け方法については、「[プリントカートリッジの取り付け](#)」を参照してください。

## 自動用紙認識機能

自動用紙認識機能を使用すると、印刷する用紙に適した印刷設定を自動的に選択することができます。これは特に、HP 純正用紙およびメディアを使用している場合に適しています。

詳細については、「[自動用紙認識機能の動作](#)」を参照してください。

### 自動用紙認識機能の動作

自動用紙認識機能の使用時には、赤い光学センサライトで文書の最初のページがスキャンされ、用紙の種類に対して最適な設定が選択されます。用紙の種類が選択されると、文書が印刷されます。

詳細については、「[自動用紙認識機能の使用](#)」を参照してください。



**注意** プリンタは直射日光が当たる場所に置かないでください。直射日光が原因で、自動用紙認識機能が正常に機能しない場合があります。

# 4 プリンタへの接続

- USB
- ネットワーク接続

## USB

このプリンタは、USB ケーブルを使用してお使いのコンピュータに接続できます。

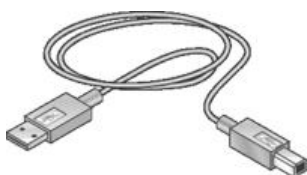

USB ケーブルを使ったプリンタの接続手順については、プリンタに付属のセットアップポスターを参照してください。

**注記** USB ケーブルはプリンタに同梱されていないことがあります。

## ネットワーク接続

プリンタは、以下のいずれかの方法でネットワークに接続できます。

- ネットワーク上のコンピュータに接続する
- HP Jetdirect プリントサーバを使って接続する

### ネットワーク上のコンピュータとの接続

プリンタはネットワーク上のコンピュータに直接接続して、ネットワークの他のコンピュータと共有できます。

ネットワーク上のプリンタを共有するには、「システム環境設定」を開き、「共有」をダブルクリックします。

### HP Jetdirect プリントサーバの使用

プリンタは、HP Jetdirect プリントサーバを使用してネットワークに接続できます。

HP Jetdirect プリントサーバの使用方法については、プリントサーバに付属のマニュアルを参照してください。

**注記** HP Jetdirect プリントサーバは、一部の国/地域ではご利用になれません。

# 5 写真印刷

プリンタソフトウェアには、デジタル写真をより簡単でより高品質に印刷できる機能が用意されています。

以下のタスクの実行方法を習得してください。

- フチ無し写真を印刷します。
- フチ有り写真を印刷します。
- [HP Digital Photography オプション] を使って写真を修正します。
- フォトプリントカートリッジを使って色がきれいで、ほとんど粒子が見えない写真に仕上げます。
- [最大 dpi] を使って印刷解像度を最高にします。
- 以下のオプションを使用して、印刷するカラーを向上させます。
  - カラーオプション
  - CMYK 設定
  - カラー詳細管理
- フォト用紙の保管と取扱いの注意事項に従って、フォト用紙の反り返りを防止します。
- 写真の印刷にエブリデイフォト用紙を使用すると、コストとインクの量を節約できます。

## フチ無し写真の印刷

- 注意事項
- 印刷の準備
- 印刷

### 注意事項

- 高品質で印刷するには、フォトプリントカートリッジとカラープリントカートリッジを併用します。
- フチ無し写真をインクバックアップモードで印刷しないでください。また、プリンタには必ずプリントカートリッジを2つ取り付けてください。
- アプリケーションでファイルを開いて、フォトサイズを指定します。写真を印刷する用紙サイズに対応したサイズを指定してください。
- 写真を長持ちさせるには、プレミアムプラスフォト用紙を使用してください。
- 給紙トレイの許容量を越えないようにしてください。セットできるフォト用紙は30枚までです。

### 印刷の準備

- 1 排紙トレイを上げます。
- 2 用紙ガイドを一番左まで移動します。

- 3 フォト用紙が平らであることを確認してください。
- 4 フォト用紙を、印刷面を下にして給紙トレイにセットします。  
切り取りラベル付きのフォト用紙を使用する場合は、切り取りラベルがプリンタと反対側に向いていることを確認します。
- 5 用紙ガイドを移動して、用紙の束の端にぴったりとそろえます。



1 小さい写真の場合

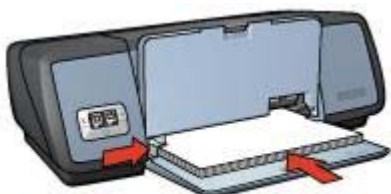

2 大きい写真の場合

- 6 排紙トレイを下げます。

## 印刷

フチ無し写真を印刷するには、以下の手順に従います。

- 1 **[用紙設定]** ダイアログボックスを開きます。
- 2 「**用紙サイズ**」 リストから適切なフチ無し写真のサイズをクリックし、「**OK**」をクリックします。
- 3 **[プリント]** ダイアログボックスを開きます。
- 4 「**用紙の種類/品質**」 パネルを選択して、以下の設定を選択します。
  - 「**用紙の種類**」：適切なフォト用紙の種類
  - 「**品質**」：「**高画質**」または「**最大 dpi**」
- 5 「**デジタルフォト**」 タブをクリックし、[HP Digital Photography オプション] を適切に設定します。
- 6 必要に応じて、その他の印刷設定を選択し、「**プリント**」 をクリックします。  
切り取りラベル付きのフォト用紙に印刷した場合は、印刷後にラベルを切り取ると、完全にフチ無しの状態になります。



## フチ有り写真の印刷

- 注意事項
- 印刷の準備
- 印刷

### 注意事項

- 高品質で印刷するには、**フォトプリントカートリッジ**と**カラープリントカートリッジ**を併用します。
- 写真を長持ちさせるには、**プレミアムプラスフォト用紙**を使用してください。
- 給紙トレイの許容量を越えないようにしてください。セットできるフォト用紙は 30 枚までです。

### 印刷の準備

- 1 排紙トレイを上げます。
- 2 用紙ガイドを一番左まで移動します。
- 3 フォト用紙が平らであることを確認してください。
- 4 フォト用紙を、印刷面を下にして給紙トレイにセットします。
- 5 用紙ガイドを移動して、用紙の束の端にぴったりとそろえます。



1 | 小さい写真の場合

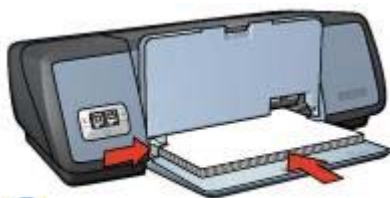

2

## 2 大きい写真の場合

- 6 排紙トレイを下げます。

## 印刷

- 1 **[用紙設定]** ダイアログボックスを開き、以下の設定を選択します。
  - 「**用紙サイズ**」：適切な用紙サイズ
  - 「**印刷の向き**」：適切な向き
- 2 「**OK**」 をクリックします。
- 3 **[プリント]** ダイアログボックスを開きます。
- 4 「**用紙の種類/品質**」 パネルを選択して、以下の設定を選択します。
  - 「**用紙の種類**」：適切なフォト用紙の種類
  - 「**品質**」：「**高画質**」または「**最大 dpi**」
- 5 「**デジタルフォト**」 タブをクリックし、**[HP Digital Photography オプション]** を適切に設定します。
- 6 必要に応じて、その他の印刷設定を選択し、「**プリント**」 をクリックします。

## HP Digital Photography オプション

このプリンタには、デジタル写真の品質を高めるための機能があります。

- **[HP Digital Photography オプション]** を開く
- **[HP Digital Photography オプション]** の使用

### **[HP Digital Photography オプション]** を開く

**[HP Digital Photography オプション]** を開くには、以下の手順に従います。

- 1 **[プリント]** ダイアログボックスを開きます。
- 2 「**用紙の種類/品質**」 パネルを選択します。
- 3 「**デジタルフォト**」 タブをクリックします。

### **[HP Digital Photography オプション]** の使用

**[デジタルフォト]** タブを使用して、以下のオプションを設定できます。



「オプション」メニュー：以下のオプションを選択します。

- 「Red Eye 除去」：写真の赤目を除去または軽減するには、「オン」をクリックします。
- 「デジタルフラッシュ」：暗く写った部分の細部が現れるように、露出を調整します。「自動」をクリックすると、明るさや暗さをプリンタソフトウェアで自動的に調整できます。
- 「コントラストエンハンスメント」：コントラストを自由に調整できます。「自動」をクリックすると、コントラストをプリンタソフトウェアで自動的に調整できます。
- 「SmartFocus」：イメージの品質を向上させてくっきりと仕上げます。「オン」をクリックすると、プリンタソフトウェアで自動的にイメージに焦点を合わせることができます。
- 「スムージング」：イメージをソフトに仕上げます。「自動」をクリックすると、プリンタソフトウェアで自動的にイメージを滑らかに仕上げることができます。
- 「鮮明度」：イメージの鮮明度を自由に調整できます。「自動」をクリックすると、イメージの鮮明度をプリンタソフトウェアで自動的に調整できます。

## フォトプリントカートリッジ

フォトプリントカートリッジとカラープリントカートリッジを併用すると、ほとんど粒子が見えない写真に仕上がります。プレミアムプラスフォト用紙に印刷すると、写真を長持ちさせることができます。





フォトプリントカートリッジがプリンタに付属していない場合は、別途お買い求めいただけます。

- フォトプリントカートリッジの取り付け
- フォトプリントカートリッジの使用
- フォトプリントカートリッジの保管

### フォトプリントカートリッジの取り付け

フォトプリントカートリッジを取り付けるには、まずプリンタから黒プリントカートリッジを取り外します。次に、プリントカートリッジホルダの右側にフォトプリントカートリッジを取り付けます。

**注記** プリンタに取り付けていないプリントカートリッジの保管方法については、保管に関する**注意事項**に従ってください。

### フォトプリントカートリッジの使用

- 1 [プリント] ダイアログボックスを開きます。
- 2 「用紙の種類/品質」 パネルを選択します。
- 3 「用紙の種類」 ドロップダウンリストから、適切なフォト用紙の種類を選択します。
- 4 「品質」 ドロップダウンリストから「きれい」、「高画質」、または「最大 dpi」を選択します。
- 5 必要に応じて、その他の印刷設定を選択し、「プリント」をクリックします。

### フォトプリントカートリッジの保管

フォトプリントカートリッジを保管するときは、保管に関する**注意事項**に従ってください。

### カラーオプションの使用

カラーオプションを調整すると、印刷される色がお使いのコンピュータのモニターで表示される色と異なる場合があります。

カラーオプションを設定するには、以下の手順に従います。

- 1 [プリント] ダイアログボックスを開きます。
- 2 「用紙の種類/品質」 パネルを選択します。

- 3 「カラー」 ドロップダウンリストで「ColorSmart/sRGB」が選択されていることを確認します。
- 4 「カラーオプション」 タブをクリックします。

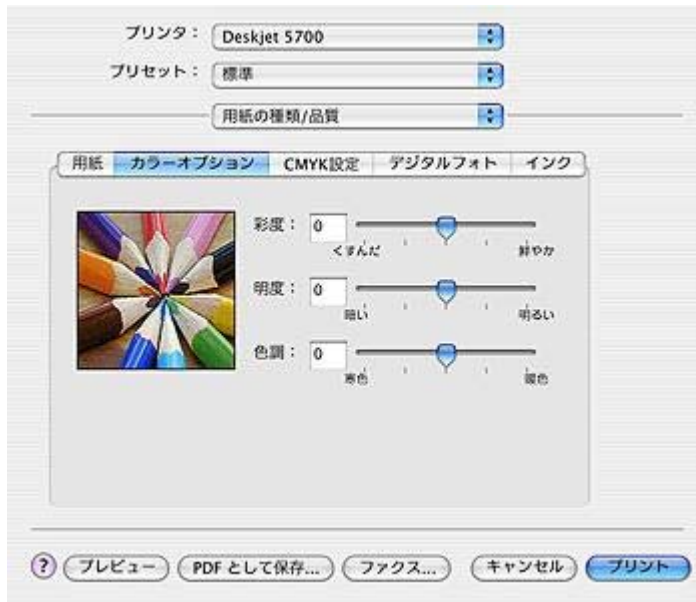

- 5 印刷される全体的な色合いを見ながら、「彩度」、「明度」、「色調」を調整します。
- 6 必要に応じて、その他の印刷設定を選択し、「プリント」をクリックします。

## CMYK 設定

CMYK 設定を指定するには、以下の手順に従います。

- 1 [プリント] ダイアログボックスを開きます。
- 2 「用紙の種類/品質」 パネルを選択します。
- 3 「CMYK 設定」 タブをクリックします。



- 4 「シアン」、「マゼンタ」、「イエロー」、「モノクロ」のスライダを調整して、印刷で使用する色の濃さをそれぞれ指定します。
- 5 必要に応じて、その他の印刷設定を選択し、「プリント」をクリックします。

## カラーの詳細管理

カラー管理では、印刷できる色の範囲を設定します。プリンタソフトウェアでは文書に印刷される色を、現在のカラー設定から、選択したカラー管理オプションに変換します。

カラー管理オプションを選択するには、以下の手順に従います。

- 1 [プリント] ダイアログボックスを開きます。
- 2 「用紙の種類/品質」 パネルを選択します。
- 3 「カラー」 ドロップダウンリストで、以下のいずれかのオプションを選択します。
  - 「**AdobeRGB**」 : AdobeRGB を使用してプロ用のアプリケーションから印刷する場合は、アプリケーションのカラー管理機能をオフにして、プリンタソフトウェアでカラー空間を管理できるようにしてください。AdobeRGB カラー空間で作成された文書または写真用の AdobeRGB 設定を使用してください。
  - 「**アプリケーションによる管理**」 : このオプションを使用すると、印刷を実行するプログラムから文書の色を管理できます。
- 4 必要に応じて、その他の印刷設定を選択し、「プリント」をクリックします。

## 最大 dpi

印刷品質を最大解像度 (最大 dpi) に設定すると、最適化 4800 x 1200dpi で印刷できます。

最適化 4800 x 1200dpi は、このプリンタの最高品質の解像度です。プリンタソフトウェアで最適化 4800 x 1200dpi を選択すると、カラープリントカートリッジを使用して最適化 4800 x 1200dpi モードで印刷されます (最高値は最適化 4800 x 1200dpi カラー、入力解像度 1200dpi)。さらに**フォトプリントカートリッジ**を取り付けると、印刷品質が向上します。フォトプリントカートリッジがプリンタに付属していない場合は、別途お買い求めいただけます。

**注記** 最大 dpi を使用すると、印刷時間が長くなり、大量のディスク空き容量が必要になります。

最適化 4800 x 1200dpi モードで印刷するには、以下の手順に従います。

- 1 **[プリント]** ダイアログボックスを開きます。
- 2 **「用紙の種類/品質」** パネルを選択します。
- 3 **「用紙の種類」** ドロップダウンリストから **「フォト用紙」** を選択し、適切なフォト用紙の種類を選択します。
- 4 **「品質」** ドロップダウンリストから **「最大 dpi」** を選択します。
- 5 必要に応じて、その他の印刷設定を選択し、**「プリント」** をクリックします。

**注記** 最大 dpi モードで印刷するときは、カラーマッチングと写真の細部の品質を高めるため、プレミアムフォト用紙を使用してください。

## 写真印刷のコストの節約

写真を印刷するときにコストとインクの量を節約するには、エブリデイフォト用紙 (半光沢) を使用し、**印刷品質** を **「きれい」** に設定します。

エブリデイフォト用紙 (半光沢) は、少量のインクで品質の良い写真に仕上がるように作られています。

**注記** 写真の品質をさらに良くするには、プレミアムプラスフォト用紙を使用し、印刷品質を **「高画質」** または **[最大 dpi]** に設定します。

## フォト用紙の保管と取り扱い

HP 純正フォト用紙の品質を保つには、以下の注意事項を守ってください。

## 保管

- 未使用のフォト用紙は、ビニール袋に入れて保管します。袋に入れたフォト用紙は、涼しい室内の平らな面に置いて保管してください。
- 印刷の準備ができたなら、その印刷に使う枚数分だけの用紙をビニール袋から取り出してください。印刷が終了したら、余ったフォト用紙はビニール袋に戻してください。
- 未使用のフォト用紙をプリンタの用紙トレイに入れたままにしないでください。用紙が反り返って写真の印刷品質が低下することがあります。

## 取り扱い

- フォト用紙は常に端を持つようにしてください。フォト用紙に指紋が付くと、印刷品質が低下する場合があります。
  - フォト用紙の角が 10mm (0.4 インチ) 以上丸まっている場合は、用紙を保管用の袋に入れて、丸まった部分と反対の方向にゆっくり丸めて用紙を平らにしてください。
- 必ずフォト用紙を平らにしてから印刷を開始してください。

# 6 印刷のヒント

## 時間を節約する

文書のページの印刷順序を設定します。

## コストの節約

1枚の用紙に複数のページを印刷します。

## 印刷結果の品質を向上させる

- 適切な用紙の種類を選択します。
- 適切な印刷品質を選択します。
- 必要に応じて文書をサイズ変更します。

## ページ順の設定

複数ページにわたる文書の印刷順序を指定できます。通常、文書の最初のページを最後に印刷すると、印刷された文書が印刷面を上にして排紙トレイに排紙されるので便利です。

ページ順を設定するには、以下の手順に従います。

- 1 [プリント] ダイアログボックスを開きます。
- 2 「用紙処理」パネルを選択します。



- 3 以下のいずれかのオプションを選択します。
  - 「ページの順序を逆にする」チェックボックスをオンにすると、文書の最初のページが最後に印刷されます。

この設定を使用すると、印刷されたページを並べ替える手間を省くことができます。この設定は、ほとんどの印刷ジョブに適しています。

- 「**ページの順序を逆にする**」 チェックボックスをオフにすると、文書の最後のページが最後に印刷されます。
- 4 必要に応じて、その他の印刷設定を選択し、「**プリント**」をクリックします。

**注記** ページを逆順に印刷する機能は、Mac OS X 10.3 以上でのみ利用できます。

## 1 枚の用紙に複数のページを印刷する

このプリンタソフトウェアでは、文書の複数のページを 1 枚の用紙に印刷できます。文書のテキストやイメージのサイズは、印刷するページに収まるように自動的に変更されます。

複数のページを 1 枚の用紙に印刷するには、以下の手順に従います。

- 1 **[プリント]** ダイアログボックスを開きます。
- 2 「**レイアウト**」 パネルを選択します。

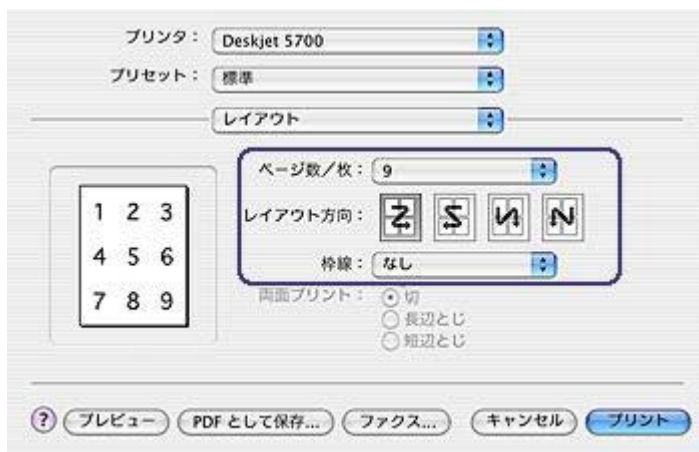

- 3 「**ページ数/枚**」メニューから、各用紙に印刷するページの数を選択します。
- 4 「**レイアウト方向**」メニューから、1 枚の用紙に配置する適切なページ順を選択します。
- 5 各ページに外枠を印刷する場合は、「**枠線**」メニューから外枠の種類を選択します。
- 6 必要に応じて、その他の印刷設定を選択し、「**プリント**」をクリックします。

## 印刷品質の選択

プリンタソフトウェアから印刷品質を選択するには、以下の手順に従います。

- 1 [プリント] ダイアログボックスを開きます。
- 2 「用紙の種類/品質」 パネルを選択します。
- 3 「品質」 ドロップダウンリストから、以下のいずれかを選択します。
  - 「プリンタデフォルトの使用」：[きれい] モードで印刷します。
  - 「はやい (最速)」：最高速度で印刷します。
  - 「はやい (標準)」：[きれい] モードよりも速く、[はやい (最速)] モードよりも高い品質で印刷します。
  - 「きれい」：最高の印刷品質と印刷速度を実現します。この設定は、ほとんどの文書に適しています。
  - 「高画質」：高品質の印刷を実現します。
  - 「最大 dpi」：最高レベルの印刷品質を実現しますが、印刷速度は [高画質] よりも遅くなり、ディスク領域が大量に必要となります。

## 文書のサイズ変更

この機能を使用すると、用紙サイズを変更せずに、印刷されるテキストとグラフィックスを縮小または拡大することができます。

テキストやグラフィックスを縮小または拡大するには、以下の手順に従います。

- 1 [用紙設定] ダイアログボックスを開きます。
- 2 「拡大縮小」 ボックスに、文書を縮小または拡大する比率を入力します。



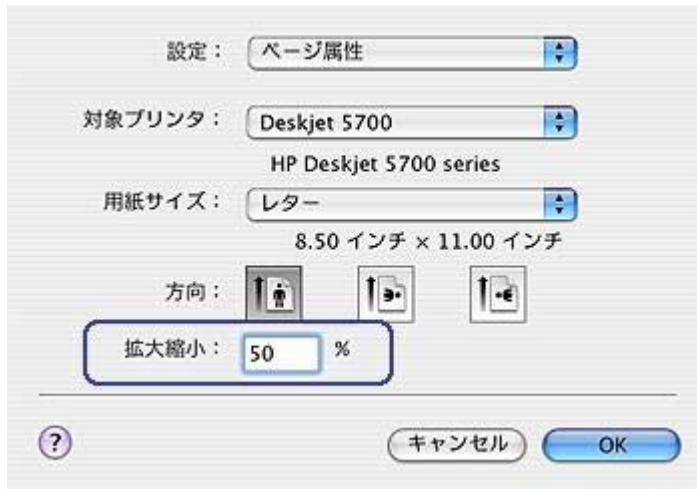

- 25～99 の数字を入力して、文書イメージを縮小します。
  - 101～400 までの数字を入力して、文書のイメージを拡大します。
- 3 「OK」 をクリックして、文書を印刷します。

## 用紙の種類を選択

- 自動用紙認識機能の使用
- 特定の用紙の種類を選択する

### 自動用紙認識機能の使用

デフォルトでは用紙の種類が [自動] に設定されています。自動用紙認識機能を使用すると、印刷する用紙に適した印刷設定を自動的に選択することができます。これは特に、HP 純正用紙およびメディアを使用している場合に適しています。

自動用紙認識機能を使用して印刷するには、以下の手順に従います。

- 1 [プリント] ダイアログボックスを開きます。
- 2 「用紙の種類/品質」 パネルを選択します。
- 3 「用紙の種類」 ドロップダウンリストから「自動」を選択します。
- 4 必要に応じて、その他の印刷設定を選択し、「プリント」をクリックします。

注記 高品質の印刷では、[自動] を選択しないでください。代わりに、特定の用紙の種類を選択します。

### 特定の用紙の種類を選択する

文書を高品質で印刷する場合は、特定の用紙の種類を選択することをお勧めします。

特定の用紙の種類を選択するには、以下の手順に従います。

- 1 [プリント] ダイアログボックスを開きます。
- 2 「用紙の種類/品質」 パネルを選択します。
- 3 「用紙の種類」 ドロップダウンリストから、特定の用紙の種類を選択します。
- 4 必要に応じて、その他の印刷設定を選択し、「プリント」 をクリックします。

# 7 その他の文書の印刷



電子メール



レター



文書



封筒



ブローシャ



グリーティング  
カード



はがき



OHP フィルム



ラベル紙



インデックスカ  
ード



アイロンプリン  
ト紙

「印刷のヒント」：印刷のヒントを参考にして印刷の品質を最高にすると、コストと作業時間を最小限に抑えることができます。

「プリンタソフトウェア」：プリンタソフトウェアの情報を参照してください。

## 電子メール

- 注意事項
- 印刷の準備
- 印刷

### 注意事項

給紙トレイの許容量を越えないようにしてください。セットできる普通紙は100枚までです。

### 印刷の準備

- 1 排紙トレイを上げます。
- 2 用紙ガイドを一番左まで移動します。
- 3 普通紙を給紙トレイにセットし、プリンタの奥まで入れます。
- 4 用紙ガイドを移動して、用紙の束の端にぴったりとそろえます。

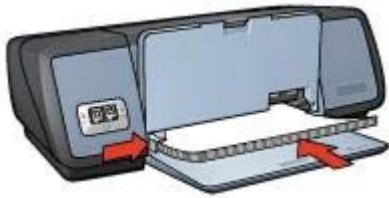

- 5 排紙トレイを下げます。

## 印刷

- 1 必要に応じて [用紙設定] ダイアログボックスを開き、用紙サイズ、拡大縮小、印刷の向きの各オプションを設定します。
- 2 [プリント] ダイアログボックスを開きます。
- 3 「用紙の種類/品質」 パネルを選択します。
- 4 「用紙の種類」 ドロップダウンリストから、「自動」または「普通紙」を選択します。
- 5 必要に応じて、その他の印刷設定を選択し、「プリント」をクリックします。

## レター

- 注意事項
- 印刷の準備
- 印刷

### 注意事項

- 封筒への印刷については、「封筒」を参照してください。
- 給紙トレイの許容量を越えないようにしてください。セットできる用紙は 100 枚までです。

### 印刷の準備

- 1 排紙トレイを上げます。
- 2 用紙ガイドを一番左まで移動します。
- 3 用紙を給紙トレイにセットし、プリンタの奥まで入れます。

注記 レターヘッド用紙を使用する場合は、印刷面を下にし、レターヘッドの上端がプリンタの内側に向けてセットされていることを確認してください。

- 4 用紙ガイドを移動して、用紙の束の端にぴったりとそろえます。

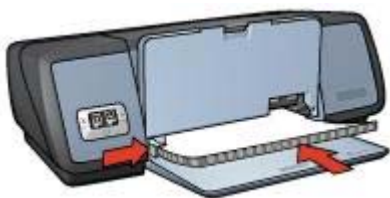

- 5 排紙トレイを下げます。

## 印刷

- 1 必要に応じて [用紙設定] ダイアログボックスを開き、用紙サイズ、拡大縮小、印刷の向きの各オプションを設定します。
- 2 [プリント] ダイアログボックスを開きます。
- 3 「用紙の種類/品質」 パネルを選択します。
- 4 「用紙の種類」 ドロップダウンリストから、「自動」または「普通紙」を選択します。
- 5 「品質」 ドロップダウンリストから適切な印刷品質を選択します。
- 6 必要に応じて、その他の印刷設定を選択し、「プリント」をクリックします。

## 文書

- 注意事項
- 印刷の準備
- 印刷

### 注意事項

給紙トレイの許容量を越えないようにしてください。セットできる用紙は100枚までです。

### 印刷の準備

- 1 排紙トレイを上げます。
- 2 用紙ガイドを一番左まで移動します。
- 3 普通紙を給紙トレイにセットし、プリンタの奥まで入れます。
- 4 用紙ガイドを移動して、用紙の束の端にぴったりとそろえます。

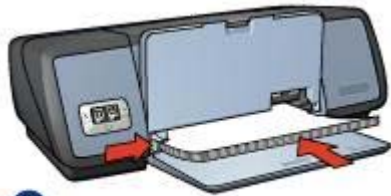

1

1 レターまたは A4 用紙



2

2 リーガル用紙 (用紙は給紙トレイからはみ出します)

5 排紙トレイを下げます。

## 印刷

- 1 必要に応じて [用紙設定] ダイアログボックスを開き、用紙サイズ、拡大縮小、印刷の向きの各オプションを設定します。
- 2 [プリント] ダイアログボックスを開きます。
- 3 「用紙の種類/品質」 パネルを選択します。
- 4 「用紙の種類」 ドロップダウンリストから、「自動」または「普通紙」を選択します。
- 5 「品質」 ドロップダウンリストから適切な印刷品質を選択します。
- 6 必要に応じて、その他の印刷設定を選択し、「プリント」をクリックします。

## 封筒

- 注意事項
- 印刷の準備
- 印刷

## 注意事項

- 以下のような封筒は使用しないでください。
  - － 留め金や窓付きの封筒
  - － 分厚い封筒、規格外の封筒、端が丸まっている封筒

- 光沢仕上げや立体加工の封筒
- しわや破れなどの損傷のある封筒
- 給紙トレイに入れる前に、封筒の端をそろえてください。
- 給紙トレイの許容量を越えないようにしてください。セットできる封筒は 10 枚までです。

## 印刷の準備

- 1 排紙トレイを上げて、給紙トレイから用紙をすべて取り出します。
- 2 用紙ガイドを一番左まで移動します。
- 3 給紙トレイの右端にそろえるように封筒をセットします。  
印刷面を下にし、封入側を左にしてセットします。
- 4 封筒をプリンタの奥まで入れます。
- 5 用紙ガイドを移動して、封筒の束の端にぴったりとそろえます。

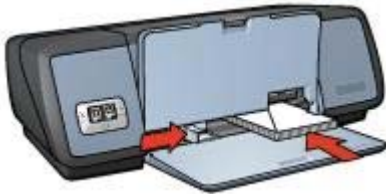

- 6 排紙トレイを下げます。

## 印刷

- 1 必要に応じて [用紙設定] ダイアログボックスを開き、用紙サイズ、拡大縮小、印刷の向きの各オプションを設定します。
- 2 [プリント] ダイアログボックスを開きます。
- 3 「用紙の種類/品質」 パネルを選択します。
- 4 「用紙の種類」 ドロップダウンリストから、「自動」または「普通紙」を選択します。
- 5 必要に応じて、その他の印刷設定を選択し、「プリント」をクリックします。

## ブローシャ

- 注意事項
- 印刷の準備
- フチ無しブローシャの印刷
- フチ有りブローシャの印刷

## 注意事項

- 最高の印刷品質を得るには、ブローシャ & フライヤ用紙を使用してください。
- フチ無し文書をインクバックアップモードで印刷しないでください。また、プリンタには必ずプリントカートリッジを 2 つ取り付けてください。
- アプリケーションでファイルを開いて、ブローシャのサイズを指定します。ブローシャを印刷する用紙サイズに対応したサイズを指定してください。
- 給紙トレイの許容量を越えないようにしてください。セットできるブローシャ用紙は 20 枚までです。

## 印刷の準備

- 1 排紙トレイを上げます。
- 2 用紙ガイドを一番左まで移動します。
- 3 ブローシャ用紙を給紙トレイにセットし、プリンタの奥まで入れます。
- 4 用紙ガイドを移動して、用紙の束の端にぴったりとそろえます。

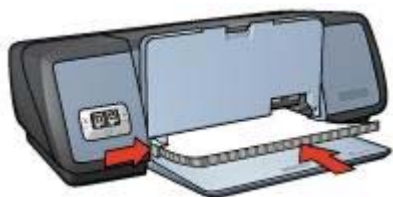

- 5 排紙トレイを下げます。

## フチ無しブローシャの印刷

- 1 **[用紙設定]** ダイアログボックスを開きます。
- 2 「**用紙サイズ**」 リストから適切なフチ無し用紙のサイズをクリックします。
- 3 「**OK**」 をクリックします。
- 4 **[プリント]** ダイアログボックスを開きます。
- 5 「**用紙の種類/品質**」 パネルを選択します。
- 6 「**用紙の種類**」 ドロップダウンリストから、適切なブローシャ用紙を選択します。
- 7 「**品質**」 ドロップダウンリストから「**きれい**」、「**高画質**」、または「**最大 dpi**」を選択します。
- 8 必要に応じて、その他の印刷設定を選択し、「**プリント**」 をクリックします。



## フチ有りブローシャの印刷

- 1 必要に応じて [用紙設定] ダイアログボックスを開き、用紙サイズ、拡大縮小、印刷の向きの各オプションを設定します。
- 2 [プリント] ダイアログボックスを開きます。
- 3 「用紙の種類/品質」 パネルを選択して、以下の設定を指定します。
  - 「用紙の種類」：適切なブローシャ用紙の種類
  - 「品質」：「きれい」、「高画質」または「最大 dpi」
- 4 必要に応じて、その他の印刷設定を選択し、「プリント」をクリックします。

## グリーティングカード

- 注意事項
- 印刷の準備
- 印刷

### 注意事項

- 折りたたまれているカードは、開いてから給紙トレイにセットします。
- 最高の印刷品質を得るには、グリーティングカード用紙を使用してください。
- 給紙トレイの許容量を越えないようにしてください。セットできるカードは 20 枚までです。

### 印刷の準備

- 1 排紙トレイを上げて、給紙トレイから用紙をすべて取り出します。
- 2 用紙ガイドを一番左まで移動します。
- 3 グリーティングカードが互いにくっつかないように端をパラパラとめくり、カードの端をそろえます。
- 4 グリーティングカードを、印刷面を下にして給紙トレイにセットします。
- 5 カードをプリンタの奥まで入れます。
- 6 用紙ガイドを移動して、カードの端にぴったりとそろえます。

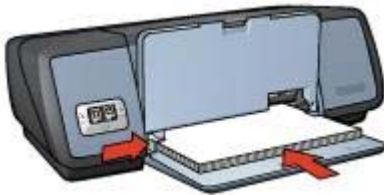

- 7 排紙トレイを下げます。

## 印刷

- 1 [用紙設定] ダイアログボックスを開き、以下の設定を選択します。
  - 「用紙サイズ」：適切なカードのサイズ
  - 「印刷の向き」：適切な向き
- 2 [プリント] ダイアログボックスを開きます。
- 3 「用紙の種類/品質」 パネルを選択して、以下の設定を指定します。
  - 「用紙の種類」：適切なカードの種類
  - 「品質」：「きれい」、「高画質」または「最大 dpi」
- 4 必要に応じて、その他の印刷設定を選択し、「プリント」をクリックします。

## はがき

- 注意事項
- 印刷の準備
- 印刷

### 注意事項

- プリンタの用紙サイズの仕様に合ったはがきのみを使用してください。仕様については、プリンタに付属の『リファレンスガイド』を参照してください。
- 給紙トレイの許容量を越えないようにしてください。セットできるカードは 30 枚までです。

### 印刷の準備

- 1 排紙トレイを上げて、給紙トレイから用紙をすべて取り出します。
- 2 用紙ガイドを一番左まで移動します。
- 3 給紙トレイの右端にそろえるようにカードをセットします。  
印刷面を下にし、カードの短辺をプリンタに向けてセットします。
- 4 カードをプリンタの奥まで入れます。
- 5 用紙ガイドを移動して、カードの端にぴったりとそろえます。

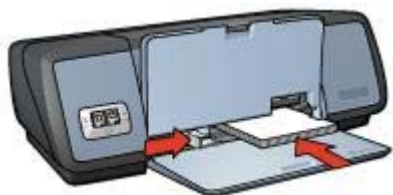

- 6 排紙トレイを下げます。

## 印刷

- 1 **[用紙設定]** ダイアログボックスを開き、以下の設定を選択します。
  - 「**用紙サイズ**」：適切なカードのサイズ  
  
注記 フチ無しはがきを印刷する場合は、はがきと同じサイズのフチ無し写真のサイズをクリックします。
  - 「**印刷の向き**」：適切な向き
- 2 「**OK**」 をクリックします。
- 3 **[プリント]** ダイアログボックスを開きます。
- 4 「**用紙の種類/品質**」 パネルを選択して、以下の設定を指定します。
  - 「**用紙の種類**」：適切なはがきの種類
  - 「**品質**」：「**きれい**」、「**高画質**」または「**最大 dpi**」
- 5 必要に応じて **HP Digital Photography オプション** を設定します。
- 6 必要に応じて、その他の印刷設定を選択し、「**プリント**」 をクリックします。

注記 用紙切れメッセージが表示される場合は、用紙トレイにカードが正しくセットされていることを確認してください。

## OHP フィルム

- **注意事項**
- **印刷の準備**
- **印刷**

### 注意事項

- 最高の印刷品質を得るには、プレミアム OHP フィルムを使用してください。
- 給紙トレイの許容量を越えないようにしてください。セットできる OHP フィルムは 30 枚までです。

### 印刷の準備

- 1 排紙トレイを上げて、給紙トレイから用紙をすべて取り出します。
- 2 用紙ガイドを一番左まで移動します。
- 3 給紙トレイに OHP フィルムをセットします。  
印刷面を下にし、粘着テープを上にして、粘着テープ側をプリンタに向けてセットします。



- 4 粘着テープが互にくっつかないように、OHP フィルムを注意深くプリンタに押し入れます。
- 5 用紙ガイドを移動して、OHP フィルムの端にぴったりとそろえます。
- 6 排紙トレイを下げます。

## 印刷

- 1 必要に応じて [用紙設定] ダイアログボックスを開き、用紙サイズ、拡大縮小、印刷の向きの各オプションを設定します。
- 2 [プリント] ダイアログボックスを開きます。
- 3 「用紙の種類/品質」 パネルを選択して、以下の設定を指定します。
  - － 「用紙の種類」：適切な OHP フィルムの種類
  - － 「品質」：「きれい」または「高画質」
- 4 必要に応じて、その他の印刷設定を選択し、「プリント」をクリックします。

## ラベル紙

- 注意事項
- 印刷の準備
- 印刷

### 注意事項

- インクジェットプリンタ専用のラベル紙のみ (紙製、プラスチック製、または透明) を使用してください。
- 使いかけのラベル紙は使用しないでください。
- ラベル紙の表面がべとついている、しわがある、台紙からはがれかけているといった場合は、ラベル紙を使用しないでください。
- 給紙トレイの許容量を越えないようにしてください。セットできるラベル紙は 20 枚までです (レターまたは A4 サイズのみ)。

### 印刷の準備

- 1 排紙トレイを上げて、給紙トレイから用紙をすべて取り出します。
- 2 用紙ガイドを一番左まで移動します。
- 3 ラベル紙のシートが互にくっつかないように、端をパラパラとめくってから、ラベル紙の端をそろえます。

- ラベル紙を、印刷面を下にして給紙トレイにセットします。
- 用紙をプリンタの奥まで入れます。
- 用紙ガイドを移動して、ラベル紙の端にぴったりとそろえます。



- 排紙トレイを下げます。

## 印刷

- [用紙設定] ダイアログボックスを開き、以下の設定を選択します。
  - 「用紙サイズ」: 「A4」または「U.S. レター」
  - 「印刷の向き」: 適切な向き
- 「OK」をクリックします。
- [プリント] ダイアログボックスを開きます。
- 「用紙の種類/品質」 パネルを選択します。
- 「用紙の種類」 ドロップダウンリストから、「自動」 または 「普通紙」 を選択します。
- 必要に応じて、その他の印刷設定を選択し、「プリント」 をクリックします。

## インデックスカードおよびその他の小さな用紙

- 注意事項
- 印刷の準備
- 印刷

### 注意事項

- プリンタの用紙サイズの仕様に合ったカードおよび小さな用紙のみを使用してください。仕様については、プリンタに付属の『リファレンスガイド』を参照してください。
- 給紙トレイの許容量を越えないようにしてください。セットできるカードは 30 枚までです。

### 印刷の準備

- 排紙トレイを上げて、給紙トレイから用紙をすべて取り出します。
- 用紙ガイドを一番左まで移動します。
- 給紙トレイの右端にそろえるようにカードをセットします。

印刷面を下にし、カードの短辺をプリンタに向けてセットします。

- 4 カードをプリンタの奥まで入れます。
- 5 用紙ガイドを移動して、カードの端にぴったりとそろえます。

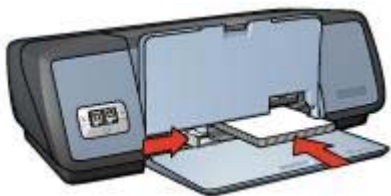

- 6 排紙トレイを下げます。

## 印刷

- 1 **[用紙設定]** ダイアログボックスを開き、以下の設定を選択します。
  - 「**用紙サイズ**」：適切なカードのサイズ
  - 「**印刷の向き**」：適切な向き
- 2 「**OK**」 をクリックします。
- 3 **[プリント]** ダイアログボックスを開きます。
- 4 「**用紙の種類/品質**」 パネルを選択して、適切な用紙の種類を指定します。
- 5 必要に応じて、その他の印刷設定を選択し、「**プリント**」 をクリックします。

## アイロンプリント紙

- [注意事項](#)
- [印刷の準備](#)
- [印刷](#)

### 注意事項

- 高品質で印刷するには、アイロンプリント紙を使用してください。
- 左右反転で印刷した場合、テキストと画像はコンピュータ画面の表示の左右が反転した状態になります。

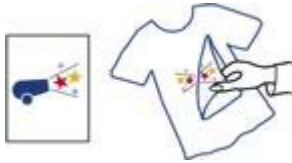

- 給紙トレイの許容量を越えないようにしてください。セットできるアイロンプリント紙は 12 枚までです。

## 印刷の準備

- 1 排紙トレイを上げて、給紙トレイから用紙をすべて取り出します。
- 2 用紙ガイドを一番左まで移動します。
- 3 アイロンプリント紙を、印刷面を下にして給紙トレイにセットします。
- 4 用紙をプリンタの奥まで入れます。
- 5 用紙ガイドを移動して、用紙の束の端にぴったりとそろえます。

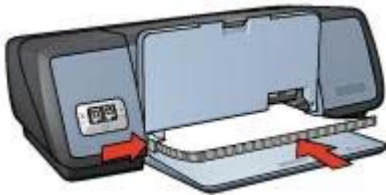

- 6 排紙トレイを下げます。

## 印刷

- 1 **[用紙設定]** ダイアログボックスを開き、以下の設定を選択します。  
「用紙サイズ」：「A4」または「U.S. レター」
- 2 「OK」 をクリックします。
- 3 **[プリント]** ダイアログボックスを開きます。
- 4 「用紙の種類/品質」 パネルを選択します。
- 5 「用紙の種類」 ドロップダウンリストから、「自動」 または 「普通紙」 を選択します。
- 6 必要に応じて、その他の印刷設定を選択し、「プリント」 をクリックします。

# 8 プリンタソフトウェア

- 印刷設定
- [用紙設定] ダイアログボックス
- [プリント] ダイアログボックス
- プリンタの管理 (Mac OS 10.3)
- プリンタの管理 (Mac OS 10.2 以前)

## 印刷設定

プリンタは、お使いのコンピュータにインストールされているソフトウェアによって制御されます。「**プリンタドライバ**」として知られるプリンタソフトウェアを使用して、文書の印刷設定を変更します。

文書の用紙サイズ、拡大縮小、印刷の向きを指定するには、[用紙設定] ダイアログボックスを使用します。

その他の印刷設定を指定したり、文書をプリンタに送信するには、[プリント] ダイアログボックスを使用します。

### Mac OS X Classic

Mac OS X Classic は、Mac OS 9 用に作成されたアプリケーションを Mac OS X コンピュータで実行できる Mac OS X の機能です。Mac OS X Classic プログラムには Mac OS 9 のインターフェースが使用されています。

## [用紙設定] ダイアログボックス

[用紙設定] ダイアログボックスでは、文書のレイアウトを変更できます。

「**用紙設定**」ダイアログボックスを使用するには、文書の作成に使用したアプリケーションを開き、「**ファイル**」から「**用紙設定**」をクリックします。





[用紙設定] ダイアログボックスでは、以下のようなタスクを実行できます。

- 文書の用紙サイズを設定します。
- 文書をサイズ変更します。
- 文書を印刷する向きを指定します。

## [プリント] ダイアログボックス

[プリント] ダイアログボックスでは、印刷する文書の印刷設定を変更できます。利用できるオプションは、選択したパネルによって異なります。

「プリント」ダイアログボックスを開くには、印刷する文書を開き、「ファイル」から「プリント」をクリックします。



メニューとボタンを使って、以下の機能を設定できます。

- 1 「**プリンタ**」：プリンタを選択します。
- 2 「**プリセット**」：保存した印刷オプションを選択します。

- 3 「**パネル**」メニュー：印刷設定パネル、アプリケーション用のパネル、または文書用の印刷設定の一覧を切り換えます。
- 4 「**?**」：MacHelp を開きます。
- 5 「**プレビュー**」：印刷する文書のプレビューが表示されます。
- 6 「**PDF として保存**」：文書を Adobe PDF 形式に変換します。
- 7 「**ファクス**」：文書をファクスで送信します。
- 8 「**キャンセル**」：印刷を行わずに [プリント] ダイアログボックスを閉じます。
- 9 「**プリント**」：文書を印刷します。

注記 「**ファクス**」オプションは、Mac OS X 10.3 以上でのみ利用できません。

## プリンタの管理 (Mac OS 10.3)

プリンタリストを使用してプリンタを管理します。プリンタの管理には、以下のタスクが含まれます。

- プリンタリストを開く
- プリンタの追加
- デフォルトのプリンタの設定
- プリンタの削除
- 印刷ジョブの状態の確認および変更

### プリンタリストを開く

プリンタリストを表示するには、以下の手順に従います。

- 1 「**Apple**」メニューから「**システム環境設定**」をクリックします。
- 2 「**システム環境設定**」ダイアログボックスで「**プリントとファクス**」をクリックします。
- 3 「**プリンタを設定**」ボタンをクリックします。



プリンタリストが表示されます。



## プリンタの追加

コンピュータにプリンタを追加するには、以下の手順に従います。

- 1 プリンタリストを開きます。
- 2 「追加」をクリックします。

[プリンタを追加] ダイアログボックスが表示されます。



- 3 プリンタを接続する種類を選択します (USB など)。
- 4 リストからプリンタ名を選択します。
- 5 「追加」をクリックします。

### デフォルトのプリンタの設定

デフォルトのプリンタを設定するには、以下の手順に従います。

- 1 プリンタリストを開きます。
- 2 プリンタ名をクリックします。
- 3 プリンタを選択し、「デフォルトにする」をクリックします。

### プリンタの削除

コンピュータからプリンタを削除するには、以下の手順に従います。

- 1 プリンタリストを開きます。
- 2 削除するプリンタをクリックします。
- 3 「削除」をクリックします。

### 印刷ジョブの状態の確認および変更

文書をバックグラウンドで印刷している場合は、プリンタリストを表示して印刷中の文書の状態を確認できます。

印刷ジョブの状態を確認するには、以下の手順に従います。

- 1 プリンタリストを開きます。
- 2 プリンタ名をクリックします。
- 3 メニューバーから「プリンタ」をクリックし、「ジョブを表示」をクリックします。



- 4 印刷ジョブをクリックして選択します。  
以下のボタンを使用して、印刷ジョブを管理します。
  - 「削除」：選択した印刷ジョブをキャンセルします。
  - 「保留」：選択した印刷ジョブを一時停止します。
  - 「再開」：一時停止の状態にある印刷ジョブを再開します。
  - 「ジョブを停止」：印刷待ちのすべての印刷ジョブを一時停止します。

## プリンタの管理 (Mac OS 10.2 以前)

Print Center を使用してプリンタを管理します。プリンタの管理には、以下のタスクが含まれます。

- プリンタの追加
- デフォルトのプリンタの設定
- プリンタの削除
- 印刷ジョブの状態の確認および変更

### プリンタの追加

コンピュータにプリンタを追加するには、以下の手順に従います。

- 1 「Print Center」を開きます。
- 2 「プリンタを追加」をクリックします。  
[プリンタを追加] ダイアログボックスが表示されます。
- 3 メニューから「USB」を選択します。
- 4 プリンタリストからプリンタ名を選択します。
- 5 「追加」をクリックします。

## デフォルトのプリンタの設定

デフォルトのプリンタを設定するには、以下の手順に従います。

- 1 「Print Center」を開きます。
- 2 プリンタ名をクリックします。
- 3 プリンタを選択し、「デフォルトにする」をクリックします。  
プリンタ名が太字で表示され、デフォルトのプリンタとして設定されていることを表します。

## プリンタの削除

コンピュータからプリンタを削除するには、以下の手順に従います。

- 1 「Print Center」を開きます。
- 2 削除するプリンタ名をクリックします。
- 3 「削除」をクリックします。

## 印刷ジョブの状態の確認および変更

文書をバックグラウンドで印刷している場合は、Print Center を表示して印刷中の文書の状態を確認できます。

印刷ジョブの状態を確認するには、以下の手順に従います。

- 1 「Print Center」を開きます。
- 2 プリンタ名をクリックします。  
印刷待ちの印刷ジョブが表示されます。
- 3 印刷ジョブをクリックして選択します。  
以下のボタンを使用して、印刷ジョブを管理します。
  - － 「削除」：選択した印刷ジョブをキャンセルします。
  - － 「保留」：選択した印刷ジョブを一時停止します。
  - － 「再開」：一時停止の状態にある印刷ジョブを再開します。
  - － 「ジョブを停止」：印刷待ちのすべての印刷ジョブを一時停止します。

# 9 メンテナンス

- プリントカートリッジの取り付け
- 自動オン機能と自動オフ機能の設定
- プリントカートリッジの位置調整
- カラー調整
- 印刷品質の調整
- プリントカートリッジの自動クリーニング
- 推定インク残量の表示
- プリンタ本体のメンテナンス
- 皮膚や洋服についてインクの除去
- プリントカートリッジの手動クリーニング
- プリントカートリッジのメンテナンス
- HP Inkjet Toolbox の使用

## プリントカートリッジの取り付け

- プリントカートリッジの組み合わせ
- 製品番号
- インクバックアップモード
- 取り付け方法

### プリントカートリッジの組み合わせ

ほとんどの文書の印刷には、カラープリントカートリッジと黒プリントカートリッジを使用します。写真の印刷には、フォトプリントカートリッジとカラープリントカートリッジを併用します。

カラープリントカートリッジは、必ずプリントカートリッジホルダの左側に取り付けてください。

黒プリントカートリッジまたはフォトプリントカートリッジは、プリントカートリッジホルダの右側に取り付けます。

### 製品番号

プリントカートリッジを購入するときは、プリントカートリッジの製品番号を確認します。

製品番号は、以下の 3 か所で確認することができます。

- 製品番号ラベル：交換するプリントカートリッジのラベルに記載されています。



1 製品番号ラベル

- プリンタのマニュアル：プリンタに付属の『リファレンスガイド』には、プリントカートリッジ製品番号の一覧が記載されています。
- HP Inkjet Toolbox：HP Inkjet Toolbox を開き、「**サプライ品**」パネルを選択します。

### インクバックアップモード

プリンタは、プリントカートリッジが 1 個でも取り付けられていれば動作可能です。詳細については、「**インクバックアップモード**」を参照してください。

### 取り付け方法

プリントカートリッジを取り付けるには、以下の手順に従います。

- 1 プリンタの電源がオンになっていることを確認します。
- 2 給紙トレイにレターまたは A4 サイズの白の普通紙をセットします。
- 3 プリンタのカバーを開けます。
- 4 プリントカートリッジホルダがプリンタの右側へ移動するので、停止して音が止むまで待ちます。
- 5 プリントカートリッジを押し下げて、プリントカートリッジホルダから取り外します。



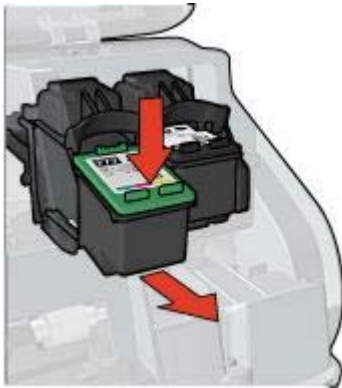

- 6 新しいプリントカートリッジをパッケージから取り出して、ビニールテープを注意してはがします。



**▲** 注意 プリントカートリッジのインクノズルや銅製の電極部分には手を触れないでください。インク詰まり、損傷、電気の接触不良の原因となります。銅版の部分をはがさないでください。この部分はプリントカートリッジが動作するために必要な部分です。

- 7 銅版を下にして、プリンタに向けてプリントカートリッジを持ちます。
- 8 プリントカートリッジを少し上に傾けてホルダに差し込み、カチッと音がするまで押し込みます。

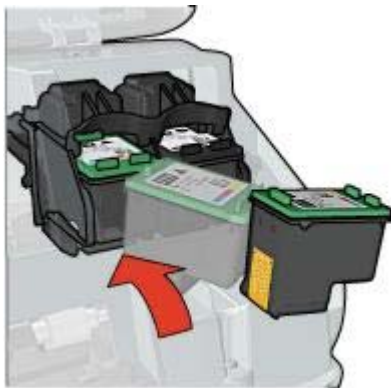

- 9 プリンタのカバーを閉じます。  
プリンタから自動的に調整ページが印刷されます。

プリントカートリッジの保管については、「[プリントカートリッジの保管](#)」を参照してください。

使用済みプリントカートリッジのリサイクル方法については、「[プリントカートリッジのリサイクル](#)」を参照してください。

**⚠ 警告** 新品および使用済みのプリントカートリッジは、お子様の手の届かないところへ保管してください。

## 自動オン機能と自動オフ機能の設定

プリンタの自動オン機能と自動オフ機能を使用するには、以下の手順に従います。

### 自動オン

自動オンはプリンタのデフォルトの機能です。ファイルを印刷するとき、またはプリンタのカバーを開けたときに、プリンタの電源は自動的にオンになります。

### 自動オフ

自動オフ機能を有効にした場合、プリンタを使用しない状態が 30 分間続くと、プリンタが低消費電力・省エネルギーモードになります。

自動オフ機能を有効にするには、以下の手順に従います。

- 1 [HP Inkjet Toolbox](#) を開きます。
- 2 「**設定**」パネルを選択します。
- 3 画面の指示に従います。

## プリントカートリッジの位置調整

新しいプリントカートリッジを取り付けると、プリンタは自動的にプリントカートリッジの位置を調整します。プリントカートリッジの位置調整は、最適な印刷品質を得るためにいつでも行うことができます。

プリントカートリッジの位置を調整するには、以下の手順に従います。

- 1 給紙トレイにレターまたは A4 サイズの白の普通紙をセットします。
- 2 HP Inkjet Toolbox を開きます。
- 3 「位置調整」 パネルを選択します。
- 4 「位置調整」 ボタンをクリックし、画面の指示に従います。

## カラー調整

カラー調整は、フォトプリントカートリッジで印刷した写真の色が一様に薄い場合にのみ行ってください。

カラー調整を行う前に、**プリントカートリッジの位置を調整**して、写真をもう一度印刷してみてください。それでも色が薄い場合は、カラー調整を行ってください。

カラー調整を行うには、以下の手順に従います。

- 1 給紙トレイにレターまたは A4 サイズの白の普通紙をセットします。
- 2 プリンタにフォトプリントカートリッジが取り付けられていることを確認します。
- 3 HP Inkjet Toolbox を開きます。
- 4 「カラー調整」 パネルを選択します。
- 5 画面の指示に従います。

## 印刷品質の調整

印刷品質の調整は、カラープリントカートリッジと黒プリントカートリッジを使って印刷した写真に、薄い横線や濃い横線が入る場合に行ってください。

カラー調整を行う前に、**プリントカートリッジをクリーニング**して、写真をもう一度印刷してみてください。それでも横線が入る場合は、印刷品質の調整を行ってください。

印刷品質を調整するには、以下の手順に従います。

- 1 給紙トレイにレターまたは A4 サイズの白の普通紙をセットします。
- 2 プリンタに黒とカラーの両方の**プリントカートリッジ**が取り付けられていることを確認してください。
- 3 HP Inkjet Toolbox を開きます。
- 4 「印刷品質の調整」 パネルを選択します。
- 5 「位置調整」 をクリックし、画面上の指示に従います。

## プリントカートリッジの自動クリーニング

印刷されたページの線や点が欠落したり、インクの筋が入る場合は、**インク不足**か、プリントカートリッジのクリーニングが必要な可能性があります。

プリントカートリッジがインク不足ではない場合は、以下の手順に従って、プリントカートリッジを自動的にクリーニングします。

- 1 HP Inkjet Toolbox を開きます。
- 2 「**クリーニング**」パネルを選択します。
- 3 「**クリーニング**」ボタンをクリックし、画面の指示に従います。

クリーニング後も印刷されない点や線がある場合は、**プリントカートリッジ**を交換してください。

 **注意** 不必要なクリーニングは行わないでください。不必要なクリーニングを行うとインクが無駄になり、またプリントカートリッジの寿命も短くなります。

## 推定インク残量の表示

プリンタに取り付けられているプリントカートリッジの推定インク残量を表示するには、以下の手順に従います。

- 1 HP Inkjet Toolbox を開きます。
- 2 「**インク残量**」パネルを選択します。

プリントカートリッジの交換が必要な場合は、HP Inkjet Toolbox の「**サプライ品**」パネルを選択します。このパネルには、お使いのプリンタで使用できるプリントカートリッジについての情報があります。

## プリンタ本体のメンテナンス

インクは細かい霧の状態 で用紙に吹き付けられるので、プリンタ本体や周辺機器の表面にインクの汚れが付着することがあります。プリンタの外側に付いた汚れやしみ、乾いたインクなどを拭き取るには、水で湿らせた柔らかい布を使用してください。

プリンタをクリーニングする際は、以下のヒントを考慮してください。

- プリンタの内部は「**クリーニングしないでください**」。プリンタ内部を濡らさないようにしてください。
- 家庭用洗剤や中性洗剤は「**使用しないでください**」。家庭用洗剤や中性洗剤をプリンタに使用した場合は、水で湿らせた柔らかい布でプリンタの外側を拭いてください。
- プリントカートリッジホルダが往復移動するレールに「**注油しないでください**」。ホルダが往復移動するとき音が出るのは通常の状態です。

## 皮膚や洋服についてインクの除去

皮膚や洋服についてインクを取り除くには、以下の手順に従います。

インクがついた場所	除去方法
皮膚	石鹼で洗います。
白い繊維	塩素系漂白剤を入れた「冷水」で洗います。
色物繊維	アンモニア液を入れた「冷水」で洗います。

 **注意** インクを繊維から取り除く際は、常に冷水を使用してください。温湯や熱湯で洗うと、繊維にインクが染み込んでしまうことがあります。

## プリントカートリッジの手動クリーニング

プリンタをほこりの多い環境で使用すると、プリントカートリッジの電極部分に細かいほこりがたまることがあります。

プリントカートリッジの手動クリーニングについては、以下のトピックを参照してください。

- クリーニングに必要なもの
- クリーニングの準備
- クリーニング手順

### クリーニングに必要なもの

プリントカートリッジのクリーニングには以下のものが必要です。

- 蒸留水 (水道水にはプリントカートリッジを傷付ける不純物が含まれている場合があります)
- 綿棒、またはプリントカートリッジにくっつかず、糸くずのない柔らかい布

クリーニングの際はインクが手や洋服につかないように注意してください。

### クリーニングの準備

- 1 プリンタのカバーを開けます。
- 2 プリントカートリッジホルダがプリンタの右側へ移動するので、停止して音が止むまで待ちます。
- 3 プリントカートリッジを取り外し、銅版部分を上向きにして紙の上に置きます。

 **注意** プリントカートリッジを 30 分以上プリンタの外に放置しないでください。

### クリーニング手順

- 1 綿棒を蒸留水で少し湿らせ、余分な水分を切ります。

- 2 綿棒でプリントカートリッジの銅製の電極部分を拭きます。

**!** **注意** プリントカートリッジのインクノズルには触れないでください。インクノズルに触れると、インク詰まり、損傷、電気接触不良の原因となります。



1	インクノズル (触れないでください)
2	銅製の電極部分

- 3 綿棒にインクのカスやほこりが付かなくなるまで繰り返します。  
 4 **プリントカートリッジ**を取り付け、プリンタのカバーを閉じます。

## プリントカートリッジのメンテナンス

プリントカートリッジの性能を維持し、一貫した印刷品質を保つために、以下の点に留意してください。

- すべてのプリントカートリッジは使用するまで、購入したままの密封パッケージで保管してください。室温 15～35°C (59～95°F) で保管してください。
- インクノズルを保護しているビニールテープは、プリントカートリッジの取り付け準備が整うまではがさないでください。プリントカートリッジからはがしたテープを再度カートリッジに貼り付けしないでください。テープを再び貼り付けるとカートリッジを損傷する原因となります。

プリンタから取り外したプリントカートリッジの保管方法については、「**プリントカートリッジの保管**」を参照してください。

### プリントカートリッジの保管

プリントカートリッジをプリンタから取り外したら、プラスチックの密封容器、またはフォトプリントカートリッジに付属のプリントカートリッジケースに保管してください。

プリントカートリッジをプラスチックの密閉容器に保管する場合は、インクノズル面を下にします。ただし、容器に触れないようにしてください。

#### プリントカートリッジをカートリッジケースに差し込む

プリントカートリッジをカートリッジケースに向かってわずかに斜め上にスライドさせ、所定の位置にぴったりとはめ込みます。



### プリントカートリッジをカートリッジケースから取り外す

カートリッジケース上部を上から押し、後ろに引いて、プリントカートリッジのロックを外し、プリントカートリッジをカートリッジケースから取り外します。



**!** 注意 プリントカートリッジを落とさないでください。落とすとプリントカートリッジが損傷する場合があります。

## HP Inkjet Toolbox の使用

HP Inkjet Toolbox には、以下のタスクを実行するツールが用意されています。

- テスト印刷
- プリントカートリッジのクリーニング
- プリントカートリッジの推定インク残量の表示
- プリントカートリッジの位置調整
- カラー調整
- 印刷品質の調整
- 自動オン機能と自動オフ機能の設定
- HP の Web サイトに製品サポートを表示する
- プリンタで使用できるプリントカートリッジの情報を表示する
- HP の Web サイトにアクセスしてプリンタを登録する

HP Inkjet Toolbox の詳細については、以下のトピックを参照してください。

- [HP Inkjet Toolbox を開く](#)
- [HP Inkjet Toolbox パネル](#)

## HP Inkjet Toolbox を開く

HP Inkjet Toolbox を開くには、お使いのオペレーティングシステムの手順に従います。

### Mac OS X (バージョン 10.1)

- 1 デスクトップの [OS X HD] アイコンをダブルクリックします。
- 2 「アプリケーション」を選択し、「ユーティリティ」をダブルクリックします。
- 3 「HP Inkjet Utility」を選択します。

### Mac OS X (バージョン 10.2)

- 1 「Print Center」を開きます。
- 2 プリンタを選択します。
- 3 「設定」をクリックします。  
[出力プリンタ] ダイアログボックスが表示されます。
- 4 プリンタを選択します。  
HP Inkjet Toolbox が表示されます。

### Mac OS X (バージョン 10.3)

- 1 「プリントとファクス」を開きます。
- 2 「プリント」 ボタンをクリックします。
- 3 プリンタを選択します。
- 4 「設定」をクリックします。  
[出力プリンタ] ダイアログボックスが表示されます。
- 5 プリンタを選択します。  
HP Inkjet Toolbox が表示されます。



## HP Inkjet Toolbox パネル



「Inkjet Toolbox パネルメニュー」：以下の HP Inkjet Toolbox のオプションを表示する適切なパネルを選択します。

- 「**WOW!**」：サンプルページを印刷してプリンタの出力品質を確認できます。
- 「**テスト**」：テストページまたは診断ページを印刷します。
- 「**クリーニング**」：プリントカートリッジをクリーニングします。
- 「**インク残量**」：推定インク残量を表示します。
- 「**位置調整**」：プリントカートリッジの位置を調整します。
- 「**カラー調整**」：カラーを調整して、色が薄いといった問題を修正します。
- 「**印刷品質の調整**」：文書に薄い横線や濃い横線が入るといった問題を解消します。
- 「**設定**」：プリンタの自動オン機能と自動オフ機能を設定します。
- 「**サポート**」：プリントのサポート情報を表示する HP の Web サイトを開きます。
- 「**サプライ品**」：お使いのプリンタで使用できるプリントカートリッジの情報を表示します。
- 「**登録**」：HP の Web サイトを開いてプリンタを登録します。

# 10 トラブルシューティング

- 印刷できない
- 紙詰まりやその他の用紙の問題
- 写真が正しく印刷されない
- 印刷品質がよくない
- 文書が正しく印刷されない
- フチ無し文書での問題
- エラーメッセージ
- プリンタのランプが点灯または点滅している
- 文書の印刷が遅い
- 問題が解決しない場合

## 印刷できない

- 確認する項目
- プリンタランプの確認
- プリンタケーブルの接続の確認
- それでも印刷できない場合

### 確認する項目

印刷できない場合は、以下の状態を確認します。

- プリンタの電源コードがコンセントに差し込まれている
- ケーブルが確実に接続されている
- プリンタの電源がオンになっている
- プリントカートリッジが正しく取り付けられている
- 給紙トレイに用紙または他のメディアが正しくセットされている
- プリンタのカバーが閉じている
- 後部アクセスドアが取り付けられている

### プリンタランプの確認

プリンタのランプはプリンタの状態を示し、問題があればそれを警告します。

詳細については、「プリンタのランプが点灯または点滅している」を参照してください。

## プリンタケーブルの接続の確認

プリンタケーブルを USB ハブに接続している場合、印刷の競合が発生することがあります。競合を解消するには、以下の 2 つの方法があります。

- プリンタの USB ケーブルを直接コンピュータに接続します。
- 印刷中は、ハブに接続されている他の USB デバイスを使用しないようにします。

## それでも印刷できない場合

- 1 現在発生している問題に該当するトピックを以下から選択してください。
  - 紙詰まり
  - 用紙切れメッセージ
  - プリンタから用紙が排出される
- 2 それでも印刷できない場合は、コンピュータをシャットダウンして再起動してください。

## 紙詰まりやその他の用紙の問題

- 紙詰まり
- 一度に複数の用紙に印刷される
- 給紙されない
- プリンタから用紙が排出される
- 用紙切れメッセージ

## 紙詰まり

 **注意** 紙詰まりを取り除くときは、プリンタの正面から「行わないでください」。

紙詰まりを取り除くには、以下の手順に従います。

- 1 リジュームボタンを押します。  
それでも紙詰まりが解消されない場合は、次の手順に進みます。
- 2 給紙トレイから用紙をすべて取り出します。
- 3 後部アクセスドアを取り外します。ハンドルを右方向に押して、ドアを引き出します。

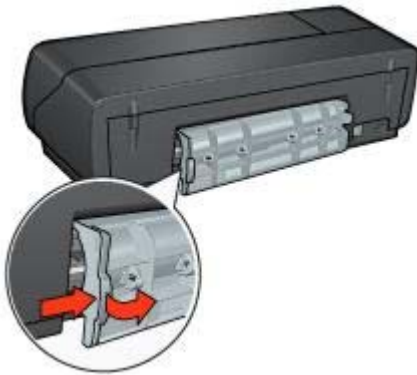

- 4 プリンタ内部にある用紙をすべて取り除きます。  
ラベル紙を印刷しているときは、プリンタに送り込まれたラベルシートがはがれていないかを確認します。
- 5 後部アクセスドアを元の位置に戻します。

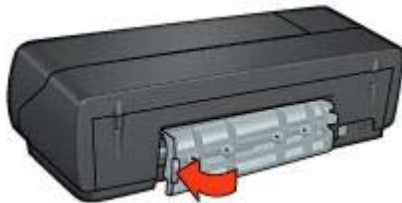

- 6 給紙トレイに用紙をセットし直し、文書をもう一度印刷します。

**注記** 紙詰まりが頻繁に発生する場合は、厚めの用紙を使ってみてください。用紙の重量の仕様については、『リファレンスガイド』を参照してください。

### 一度に複数の用紙に印刷される

一度に複数の用紙に印刷される場合は、以下の項目を確認します。

#### 用紙の重量

用紙の重量が推奨重量に満たないと、一度に複数の用紙に印刷される場合があります。推奨される重量の用紙を使用してください。用紙の重量の仕様については、プリンタに付属の『リファレンスガイド』を参照してください。

### 用紙が正しくセットされていない

用紙がプリンタの奥までしっかりセットされていないと、一度に複数の用紙に印刷される場合があります。用紙トレイに用紙をセットし直し、用紙がそれ以上奥にいかなくなるまで押し込んでください。

それ以外に、給紙トレイに異なる種類の用紙がセットされている場合も、一度に複数の用紙に印刷される原因になることがあります。たとえば、普通紙の上にフォト用紙が置かれている場合などです。給紙トレイから用紙をすべて取り出し、印刷する文書に適した用紙の種類のみをセットしてください。

### 給紙されない

以下のいずれかの方法で問題を解決します。

- 用紙トレイにセットする用紙の枚数を減らします。
- トレイから用紙を取り除き、セットし直します。
- 別の種類の用紙を使用します。

### プリンタから用紙が排出される

プリンタから用紙が排出される場合は、以下のいずれかを行います。

- プリンタを直射日光の当たらない場所に移します。プリンタに直射日光が当たると、**自動用紙認識機能**が正常に機能しない場合があります。
- [自動] 以外の**用紙の種類**を選択します。
- **カラー調整**を行う場合は、カラープリントカートリッジとフォトプリントカートリッジの両方を取り付けます。
- プリントカートリッジから保護用のビニールテープがはがされていることを確認します。
- フチ無し文書を印刷するときにリジュームランプとプリントカートリッジステータスランプが点滅した場合は、カラープリントカートリッジ「と共に」黒プリントカートリッジまたはフォトプリントカートリッジが取り付けられていることを確認してください。

### 用紙切れメッセージ

用紙切れメッセージが表示される場合は、「**注意事項**」を参照してください。

### 写真が正しく印刷されない

- 用紙トレイをセットし直す
- プリンタ設定の確認
- 色が薄い、または正しい色が出ない
- 写真に横線が入る
- 写真の一部がかすれる

## 用紙トレイをセットし直す

- 1 フォト用紙を、印刷面を下にして給紙トレイにセットします。  
フォト用紙が平らであることを確認してください。
- 2 用紙を奥までしっかりと押し入れます。
- 3 用紙ガイドを移動して、用紙の端にぴったりとそろえます。  
用紙が曲がったり丸まったりするほどガイドを用紙に押しつけないでください。

## プリンタ設定の確認

- 1 **[用紙設定]** ダイアログボックスを開きます。
- 2 **「ページの属性」** パネルで以下の設定を確認します。
  - **「用紙サイズ」** : 適切な用紙サイズ
  - **「印刷の向き」** : 適切な向き
- 3 **[プリント]** ダイアログボックスを開きます。
- 4 **「用紙の種類/品質」** パネルで以下の設定を確認します。
  - **「用紙の種類」** : 適切なフォト用紙の種類
  - **「品質」** : **「高画質」** または **「最大 dpi」**
- 5 **[HP Digital Photography オプション]** を使用して、写真の印刷品質を向上させます。

## 色が薄い、または正しい色が出ない

写真の色が薄い場合や正しい色が出ない場合は、以下の手順に従います。

- 1 プリントカートリッジの**位置を調整**します。
- 2 写真をもう一度印刷します。
- 3 それでも色がまだ薄い場合や正しい色が出ない場合は、**カラー調整**を実行してください。  
カラー調整を行うには、フォトプリントカートリッジとカラープリントカートリッジの両方を取り付けておく必要があります。
- 4 写真をもう一度印刷します。
- 5 それでも色が薄い場合や正しい色が出ない場合は、**[プリント]** ダイアログボックスを開き、**「用紙の種類/品質」** パネルを選択して、**「カラーオプション」** を選択します。
- 6 カラーを調整します。  
以下を参考にして、調整してください。
  - 黄色が強い場合は、**「色調」** のスライダを **「寒色」** のほうに動かします。
  - 青色が強い場合は、**「色調」** のスライダを **「暖色」** のほうに動かします。
- 7 写真をもう一度印刷します。

## 写真に横線が入る



写真に薄い横線や濃い横線が入る場合は、以下の手順に従います。

- 1 プリントカートリッジをクリーニングします。
- 2 写真をもう一度印刷します。
- 3 それでも横線が入る場合は、印刷品質の調整を行ってください。  
印刷品質の調整を行うには、黒プリントカートリッジとカラープリントカートリッジの両方を取り付けておく必要があります。
- 4 写真をもう一度印刷します。

## 写真の一部がかすれる

- 写真の端がかすれる
- 写真の端近くがかすれる

### 写真の端がかすれる



フォト用紙が反り返っていないことを確認します。フォト用紙が反り返っている場合は、用紙をビニール袋に入れて反り返っている部分と反対の方向にゆっくり曲げ、用紙を平らにします。問題が解決しない場合は、反り返っていないフォト用紙を使用してください。

フォト用紙が反り返るのを防ぐ方法については、「[フォト用紙の保管と取り扱い](#)」を参照してください。

### 写真の端近くがかすれる



写真の端から 25~63mm (1.0~2.5 インチ) あたりの部分にかすれがある場合は、[フォトプリントカートリッジ](#)と[カラープリントカートリッジ](#)をプリンタに取り付けます。

## 印刷品質がよくない

- [かすれる、線が印刷されない](#)
- [印刷がかすれる](#)
- [白紙が排出される](#)
- [ページに印刷されるインクの量が多すぎる、または少なすぎる](#)

注記 写真の印刷品質の問題については、「[写真が正しく印刷されない](#)」を参照してください。

### かすれる、線が印刷されない

印刷されたページの線や点が欠落したり、インクがかすれる場合は、[インク不足](#)か、[プリントカートリッジのクリーニング](#)が必要な可能性があります。

### 印刷がかすれる

- [2つのプリントカートリッジがインク不足](#)になっていないかを確認してください。  
プリントカートリッジのインクが少なくなっていたら、プリントカートリッジの交換を検討してください。正しい製品番号については、プリンタに付属の『[リファレンスガイド](#)』を参照してください。
- [黒プリントカートリッジが取り付けられていることを確認](#)してください。  
印刷結果で黒いテキストとイメージがかすれている場合は、[カラープリントカートリッジのみ](#)を使用している可能性があります。カラープリン



トカートリッジと共に黒プリントカートリッジも取り付けて、黒インクの印刷品質を最高にしてください。

- プリントカートリッジから保護用のビニールテープがはがされていることを確認します。



- より高い印刷品質を選択します。

### 白紙が排出される

- 保護用のビニールテープがまだプリントカートリッジに付いている可能性があります。プリントカートリッジのビニールテープがはがされていることを確認してください。



- プリントカートリッジのインクが切れている可能性があります。空になったプリントカートリッジを交換してください (両方とも空になっている場合は両方とも交換します)。
- プリンタが直射日光のあたる場所に設置されている可能性があります。直射日光は自動用紙認識機能の障害となる場合があります。プリンタを直射日光のあたらない場所に設置してください。
- 黒プリントカートリッジのみを取り付けた状態でフチ無し文書を印刷しようとしている可能性があります。フチ無し文書を印刷するときは、常にカラープリントカートリッジ「と共に」、黒またはフォトプリントカートリッジを取り付けておく必要があります。

### ページに印刷されるインクの量が多すぎる、または少なすぎる

インクの濃さを調整するには、以下の手順に従います。

- 1 色が薄い場合や正しい色が出ない場合は、[プリント] ダイアログボックスを開き、「カラー」パネルを選択します。
- 2 「用紙の種類/品質」パネルを選択します。

- 3 「**インク**」 タブをクリックします。
- 4 「**インク濃度**」のスライダを「**薄い**」または「**濃い**」のほうに動かします。
- 5 「**乾燥時間**」のスライダを「**増**」のほうに動かします。
- 6 「**プリント**」をクリックします。

## 文書が正しく印刷されない

- テキストとイメージの印刷軸がずれる
- 文書が中央からずれる、または斜めに印刷される
- 文書の一部が印刷されない、または正しい位置に印刷されない
- 封筒が斜めに印刷される
- 文書に新しい印刷設定が反映されない

### テキストとイメージの印刷軸がずれる

印刷結果でテキストとイメージの印刷軸がずれている場合は、プリントカートリッジの位置を調整します。

### 文書が中央からずれる、または斜めに印刷される

- 1 給紙トレイに用紙が正しくセットされていることを確認します。
- 2 用紙ガイドを移動して、用紙の端にぴったりとそろえます。
- 3 文書をもう一度印刷します。

### 文書の一部が印刷されない、または正しい位置に印刷されない

- 1 **[用紙設定]** ダイアログボックスを開き、以下の設定を確認します。
  - 「**用紙サイズ**」：適切な用紙サイズを選択します。
  - 「**拡大縮小**」：テキストとグラフィックのサイズを用紙に合わせて調節する場合に選択します。
  - 「**印刷の向き**」：適切な印刷の向きを確認します。
- 2 OS X Classic を使用している場合は、**[プリント]** ダイアログボックスを開きます。
  - a 「**レイアウト**」 パネルを選択します。
  - b ポスター以外の印刷で「**タイル印刷**」を選択している場合は、「**複数のページの割り付け**」をクリックし、「**ページ数/枚**」ボックスで「**1 (標準)**」をクリックします。

### 封筒が斜めに印刷される

- 1 プリンタに封筒をセットする前に、ふたを封筒の中に入れておきます。
- 2 用紙ガイドが封筒の端にぴったりとそろっていることを確認します。
- 3 封筒をもう一度印刷します。

## 文書に新しい印刷設定が反映されない

プリンタの設定がお使いのアプリケーションの印刷設定と異なっている可能性があります。アプリケーションで適切な印刷設定を選択してください。

## フチ無し文書での問題

- フチ無し印刷の注意事項
- 写真の明るい部分に筋が入る
- 写真に横線が入る
- イメージが斜めに印刷される
- インクのにじみ
- 写真の一部がかすれる
- 写真に不要な境界線が印刷される

### フチ無し印刷の注意事項

フチ無しの写真やブローシャを印刷する場合は、以下の注意事項を確認します。

- **[用紙設定]** ダイアログボックスで指定した用紙サイズが、給紙トレイにセットされている用紙のサイズと同じであることを確認します。
- **[用紙の種類/品質]** パネルで、適切な**用紙の種類**を選択します。
- フチ無し文書を**インクバックアップモード**で印刷しないでください。また、プリンタには必ず**プリントカートリッジ**を2つ取り付けてください。

### 写真の明るい部分に筋が入る



写真の長辺の端から 63mm (2.5 インチ) あたりの明るい部分に筋が入る場合は、プリンタに**フォトプリントカートリッジ**を取り付けてください。

## 写真に横線が入る



写真に薄い横線や濃い横線が入る場合は、以下の手順に従います。

- 1 プリントカートリッジをクリーニングします。
- 2 写真をもう一度印刷します。
- 3 それでも横線が入る場合は、印刷品質の調整を行ってください。  
印刷品質の調整を行うには、黒プリントカートリッジとカラープリントカートリッジの両方を取り付けておく必要があります。
- 4 写真をもう一度印刷します。

## イメージが斜めに印刷される



元のイメージに問題がないことを確認します。たとえば、スキャンしたイメージを印刷する場合、スキャンしたときにイメージが斜めになっていなかったことを確認します。

元のイメージに問題がない場合は、次の手順に従います。

- 1 給紙トレイから用紙をすべて取り出します。
- 2 用紙を給紙トレイに正しくセットします。
- 3 用紙ガイドを移動して、用紙の端にぴったりとそろえます。
- 4 それぞれの用紙の種類に対応した手順に従って、用紙をセットします。

## インクのにじみ

写真の裏面にインクがにじんだり、用紙と用紙がくっつく場合は、以下の注意事項を確認します。

- HP 純正フォト用紙を使用してください。
- フォト用紙が反り返っていないことを確認します。フォト用紙が反り返っている場合は、用紙をビニール袋に入れて反り返っている部分と反対の方向にゆっくり曲げ、用紙を平らにします。

用紙が反り返っていない場合は、次の手順に従います。

- 1 [プリント] ダイアログボックスを開きます。
- 2 「用紙の種類/品質」 パネルを選択します。
- 3 「インク」 をクリックします。
- 4 「インク濃度」 のスライダを「薄い」 のほうに動かします。

注記 イメージの色は薄くなります。

- 5 「プリント」 をクリックします。

それでも問題が解決しない場合は、以下の手順に従います。

- 1 給紙トレイからフォト用紙を取り出し、普通紙をセットします。
- 2 「印刷キャンセル」 ボタンを押したままにし、自己テストページの印刷が開始されたらボタンを放します。
- 3 自己テストページでインクのにじみが出なくなるまで、手順 2 を繰り返します。

## 写真の一部がかすれる

- 印刷物の端がかすれる
- 写真の端近くがかすれる

### 印刷物の端がかすれる



フォト用紙が反り返っていないことを確認します。フォト用紙が反り返っている場合は、用紙をビニール袋に入れて反り返っている部分と反対の方向に

ゆっくり曲げ、用紙を平らにします。問題が解決しない場合は、反り返っていないフォト用紙を使用してください。

フォト用紙が反り返るのを防ぐ方法については、「[フォト用紙の保管と取り扱い](#)」を参照してください。

#### 写真の端近くがかすれる



写真の端から 25~63mm (1.0~2.5 インチ) あたりの部分にかすれがある場合は、[フォトプリントカートリッジ](#)をプリンタに取り付けます。

#### 写真に不要な境界線が印刷される

- ほとんどの用紙の種類の場合
- 切り取りラベル付きのフォト用紙の場合

#### ほとんどの用紙の種類の場合



写真に不要な境界線が印刷される場合は、以下の解決方法を試してください。

- **プリントカートリッジの位置を調整**します。
- 元のイメージに問題がないことを確認します。たとえば、スキャンしたイメージを印刷する場合、スキャンしたときにイメージが斜めになっていなかったことを確認します。

#### 切り取りラベル付きのフォト用紙の場合

境界線が切り取りラベルの下に印刷された場合は、ラベルを切り取ってください。



境界線が切り取りラベルの上に印刷される場合は、以下の解決方法を試してください。

- **プリントカートリッジの位置を調整**します。
- 元のイメージに問題がないことを確認します。たとえば、スキャンしたイメージを印刷する場合、スキャンしたときにイメージが斜めになっていなかったことを確認します。



## エラーメッセージ

- 用紙切れメッセージ
- プリントカートリッジからの警告に関する問題

### 用紙切れメッセージ

- 給紙トレイに用紙がセットされている場合
- 給紙トレイに用紙がセットされていない場合

#### 給紙トレイに用紙がセットされている場合

- 1 以下の項目を確認します。
  - － 給紙トレイに十分な用紙がセットされている (最低 10 枚)
  - － 給紙トレイの用紙が多すぎない
  - － 用紙の束が給紙トレイの背面に触れている
- 2 用紙ガイドを移動して、用紙の端にぴったりとそろえます。
- 3 リジュームボタンを押して印刷を続けます。

#### 給紙トレイに用紙がセットされていない場合

- 1 トレイに用紙をセットします。
- 2 リジュームボタンを押して印刷を続けます。

### プリントカートリッジからの警告に関する問題

プリントカートリッジのインクが少なくなると、プリントカートリッジステータスランプが点灯します。

プリントカートリッジが正しく取り付けられていない場合や故障している場合は、ランプが点滅します。

問題を解決する手順については、「プリントカートリッジステータスランプが点灯または点滅している」を参照してください。

## プリンタのランプが点灯または点滅している

- ランプの意味
- 電源ランプが点滅している
- リジュームランプが点滅している
- プリントカートリッジステータスランプが点灯または点滅している
- すべてのランプが点滅している

### ランプの意味

プリンタのランプはプリンタの状態を示します。



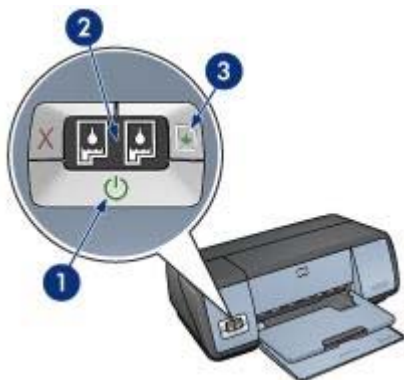

1	電源ランプ
2	プリントカートリッジステータスランプ
3	リジュームランプ

### 電源ランプが点滅している



1	電源ランプ
---	-------

電源ランプが点滅している場合、プリンタは印刷を準備中です。プリンタがすべてのデータを受信すると、ランプの点滅が止まります。

### リジュームランプが点滅している

リジュームランプが点滅している場合は、以下の状態を確認します。



1 リジュームランプ

**用紙切れの可能性**

- 1 用紙トレイに用紙をセットします。
- 2 リジュームボタンを押します。

**紙詰まりの可能性**

紙詰まりの除去の手順に従います。

**プリントカートリッジステータスランプが点灯または点滅している**

プリンタには、プリントカートリッジステータスランプが 2 つあります。

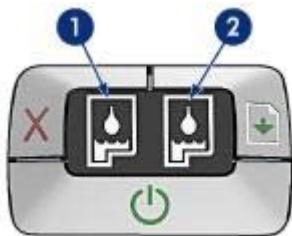

- 1 左側のステータスランプは、プリントカートリッジホルダの左側に取り付けられているカラープリントカートリッジを表します。
- 2 右側のステータスランプは、黒プリントカートリッジまたはフォトプリントカートリッジを表します。黒またはフォトプリントカートリッジのいずれかが、プリントカートリッジホルダの右側に取り付けられています。

**ランプが点灯しているが点滅していない場合**

- プリントカートリッジがインク不足になっているかどうかを確認します。  
プリントカートリッジのインクが少なくなっていたら、プリントカートリッジの交換を検討してください。
- どのプリントカートリッジもインク不足になっていない場合は、リジュームボタンを押します。プリントカートリッジステータスランプが点灯

したまま変わらなければ、プリンタの電源をオフにして再びオンにします。

### ランプが点灯していて点滅している場合

正しいプリントカートリッジが取り付けられていることを確認してください。

フチ無し文書を印刷しているときにランプが点滅し始めた場合は、フチ無し印刷の注意事項に従います。

それ以外の場合は、以下の手順に従います。

- 1 プリンタのカバーを開き、右側のプリントカートリッジを取り外して、カバーを閉じます。
- 2 以下のいずれかの手順に従います。
  - ランプが点滅している場合：プリンタのカバーを開き、取り外したプリントカートリッジを取り付けて、もう一方のプリントカートリッジを取り外します。手順 3 に進みます。
  - ランプが点灯していない場合：取り外したプリントカートリッジに問題があります。手順 3 に進みます。

3 プリントカートリッジを手動でクリーニングします。

4 プリントカートリッジをクリーニングしたら、プリンタに取り付けます。

ランプが点滅し続ける場合は、プリントカートリッジを交換してください。

### すべてのランプが点滅している

場合によっては、プリンタを再起動する必要があります。

- 1 電源ボタンを押してプリンタの電源を切り、再び電源ボタンを押してプリンタを再起動します。  
ランプが点滅し続ける場合は、手順 2 に進みます。
- 2 電源ボタンを押して、プリンタの電源をオフにします。
- 3 電源コンセントからプリンタの電源ケーブルを抜きます。
- 4 プリンタの電源ケーブルをコンセントに再び差し込みます。
- 5 電源ボタンを押して、プリンタの電源をオンにします。

### 文書の印刷が遅い

- 複数のアプリケーションが実行されている
- 複雑な文書、グラフィックス、または写真を印刷している
- [高画質] または [最大 dpi] の印刷モードが選択されている
- プリンタがインクバックアップモードになっている
- 古いバージョンのプリンタソフトウェアを使用している
- コンピュータがシステム要件を満たしていない

## 複数のアプリケーションが実行されている

プリンタが最高速度で印刷するための十分なリソースがコンピュータにありません。

プリンタの速度を上げるには、印刷時に不要なアプリケーションをすべて終了します。

## 複雑な文書、グラフィックス、または写真を印刷している

グラフィックスや写真を含むサイズの大きな文書は、テキストだけの文書よりも印刷に時間がかかります。

## [高画質] または [最大 dpi] の印刷モードが選択されている

印刷品質に [高画質] または [最大 dpi] を選択した場合、プリンタの印刷は遅くなります。プリンタの印刷を速くするには、別の印刷品質モードを選択してください。

## プリンタがインクバックアップモードになっている

プリンタがインクバックアップモードの場合、印刷時間が長くなる可能性があります。

印刷速度を上げるには、プリンタにプリントカートリッジを 2 つ取り付けてください。

## 古いバージョンのプリンタソフトウェアを使用している

古いバージョンのプリンタソフトウェアがインストールされている可能性があります。

プリンタソフトウェアのアップデートについては、HP のホームページ ([www.hp.com/go/mac-connect](http://www.hp.com/go/mac-connect)) をご覧ください。

## コンピュータがシステム要件を満たしていない

コンピュータの RAM が不足している場合、またはハードディスクに十分な空き容量がない場合は、プリンタでの処理に時間がかかります。

- 1 コンピュータのハードディスクの空き容量、RAM、およびプロセッサの速度がシステム要件を満たしていることを確認します。  
システム要件は、プリンタに付属の『リファレンスガイド』に記載されています。
- 2 不要なファイルを削除して、ハードドライブの空き容量を増やします。

## 問題が解決しない場合

トラブルシューティングのトピックを調べても問題が解決しない場合は、コンピュータをシャットダウンして再起動してください。

コンピュータを再起動しても問題が解決しない場合は、HP カスタマサポート ([www.hp.com/support](http://www.hp.com/support)) にアクセスしてください。

# 11 サプライ品

- 用紙
- USB ケーブル

## 用紙

この一覧の情報は変更されることがあります。最新の一覧は、HP の Web サイト ([www.hp.com/support](http://www.hp.com/support)) を参照してください。

### インクジェット用上質普通紙

HPB250 (レター/250 枚)  
HPB1124 (レター/500 枚)  
C5977B (A4/250 枚)  
C1825A (A4/500 枚) (ヨーロッパ/アジア)

### プレミアム用紙

51634Y (レター/200 枚)  
51634Z (A4/200 枚)

### ブローシャ & フライヤ用紙 (つや消し)

C5445A (レター/100 枚)

### ブローシャ & フライヤ用紙 (光沢)

C6817A (レター/50 枚)  
C6818A (A4/50 枚)

### 3 つ折りブローシャ用紙 (光沢)

C7020A (レター/100 枚)  
Q2525A (A4/50 枚)

### 3 つ折りブローシャ用紙 (つや消し)

Q5543A (レター/100 枚)

### プレミアム OHP フィルム

C3828A (レター/20 枚)  
C3834A (レター/50 枚)  
C3832A (A4/20 枚)  
C3835A (A4/50 枚)

### プレミアムプラスフォト用紙 (光沢)

Q2502A (4x6 インチ/60 枚) (米国)  
Q2502AC (4x6 インチ/60 枚) (カナダ)  
Q2502AC (4x6 インチ/60 枚) (カナダ)  
Q2502AC (4x6 インチ/60 枚) (カナダ)  
Q2503A (10x15cm/20 枚) (ヨーロッパ)

Q2504A (10x15cm/20 枚) (アジア太平洋)  
C6831A (レター/20 枚) (米国)  
Q1785A (レター/50 枚) (米国)  
Q5493A (レター/100 枚) (米国)  
C6831AC (レター/20 枚) (カナダ)  
C6832A (A4/20 枚) (ヨーロッパ)  
Q1786A (A4/50 枚) (ヨーロッパ)  
Q1951A (A4/20 枚) (アジア太平洋)  
Q1933A (A4/20 枚) (日本)

**プレミアムプラスフォト用紙 (切り取りラベル付き)**

Q1977A (4x6 インチ/20 枚) (米国)  
Q1978A (4x6 インチ/60 枚) (米国)  
Q5431A (4x6 インチ/100 枚) (米国)  
Q1977AC (4x6 インチ/20 枚) (カナダ)  
Q1978AC (4x6 インチ/60 枚) (カナダ)  
Q1979A (10x15cm/20 枚) (ヨーロッパ)  
Q1980A (10x15cm/60 枚) (ヨーロッパ)  
Q1952A (10x15cm/20 枚) (アジア太平洋)  
Q1935A (10x15cm/20 枚) (日本)

**プレミアムプラスフォト用紙 (つや消し)**

Q2506A (4x6 インチ/60 枚) (米国)  
Q2507A (10x15cm/20 枚) (ヨーロッパ)  
Q2508A (10x15cm/60 枚) (ヨーロッパ)  
C6950A (レター/20 枚) (米国)  
Q5450A (レター/50 枚) (米国)  
C6950AC (レター/20 枚) (カナダ)  
C6951A (A4/20 枚) (ヨーロッパ)  
Q1934A (A4/20 枚) (日本)

**フォト用紙 (光沢) (切り取りラベル付き)**

C7890A (4x6 インチ/20 枚) (北米)  
C7893A (4x6 インチ/60 枚) (北米)  
Q7891A (10x15cm/20 枚) (ヨーロッパ)  
Q7894A (10x15cm/60 枚) (ヨーロッパ)

**フォト用紙 (光沢)**

C1846A (レター/25 枚) (米国)  
C7896A (レター/50 枚) (米国)  
Q5437A (A4/25 枚) (ヨーロッパ)  
Q7897A (A4/50 枚) (ヨーロッパ)  
C6765A (A4/20 枚) (アジア太平洋)

C7898A (A4/20 枚) (日本)

**プレミアムフォト用紙 (光沢)**

Q5477A (4x6 インチ/60 枚) (米国)

Q5477A (5x7 インチ/20 枚) (米国)

Q5479A (10x15cm/20 枚) (ヨーロッパ)

Q5480A (13x18cm/20 枚) (ヨーロッパ)

C6039A (レター/15 枚) (米国)

C6979A (レター/50 枚) (米国)

Q5494A (レター/100 枚) (米国)

Q5447A (レター/120 枚) (米国)

C6039AC (レター/15 枚) (カナダ)

C6979AC (レター/50 枚) (カナダ)

Q2519A (A4/20 枚) (ヨーロッパ)

C7040A (A4/50 枚) (ヨーロッパ)

**プレミアムフォト用紙 (光沢) (切り取りラベル付き)**

Q1988A (4x6 インチ/20 枚) (米国)

Q1989A (4x6 インチ/60 枚) (米国)

Q1990A (4x6 インチ/100 枚) (米国)

Q1988AC (4x6 インチ/20 枚) (カナダ)

Q1989AC (4x6 インチ/60 枚) (カナダ)

Q1991A (10x15cm/20 枚) (ヨーロッパ)

Q1992A (10x15cm/60 枚) (ヨーロッパ)

**プレミアムフォト用紙 (つや消し) (切り取りラベル付き)**

Q5435A (4x6 インチ/60 枚) (米国)

Q5436A (10x15cm/20 枚) (ヨーロッパ)

**プレミアムフォト用紙 (つや消し)**

Q1993A (レター/15 枚) (米国)

Q1994A (レター/50 枚) (米国)

Q5433A (A4/20 枚) (ヨーロッパ)

C5434A (A4/50 枚) (ヨーロッパ)

**プレミアム光沢フィルム**

Q1973A (レター/20 枚) (米国)

C3836A (レター/50 枚) (米国)

C3836AC (レター/50 枚) (カナダ)

Q1981A (レター/20 枚) (ヨーロッパ)

C3837A (レター/50 枚) (ヨーロッパ)

Q1958A (A4/10 枚) (日本)

**エブリデイフォト用紙 (半光沢) (切り取りラベル付き)**

Q5440A (4x6 インチ/100 枚) (米国)



Q5440AC (4x6 インチ/100 枚) (カナダ)  
Q5441A (10x15cm/100 枚) (ヨーロッパ)  
Q5442A (10x15cm/100 枚) (アジア太平洋)

**エブリデイフォト用紙 (半光沢)**

Q5498A (レター/25 枚) (米国)  
Q2509A (レター/100 枚) (米国)  
Q2509AC (レター/100 枚) (カナダ)  
Q5451A (A4/25 枚) (ヨーロッパ)  
Q2510A (A4/100 枚) (ヨーロッパ)  
Q2511A (A4/100 枚) (アジア太平洋)

**高画質フォト用紙 (光沢)**

Q5461A (4x6 インチ/60 枚) (米国)  
Q5454A (レター/25 枚) (米国)  
Q5510A (レター/50 枚) (米国)

**高画質フォト用紙 (光沢) (切り取りラベル付き)**

Q5508A (4x6 インチ/20 枚) (米国)  
Q5509A (4x6 インチ/60 枚) (米国)

**つや消しグリーティングカード (白/4 つ折り)**

C6042A (A4/20 枚) (ヨーロッパ)

**つや消しグリーティングカード (白/2 つ折り)**

C7018A (レター/20 枚) (米国)

**フォトグリーティングカード (2 つ折り)**

C6044A (レター/10 枚) (米国)  
C6045A (A4/10 枚) (ヨーロッパ)

**テクスチャグリーティングカード (アイボリー/2 つ折り)**

C6828A (20 枚)

**テクスチャグリーティングカード (クリーム/2 つ折り)**

C6829A (20 枚)

**テクスチャグリーティングカード (白/2 つ折り)**

C7019A (20 枚)

**リネングリーティングカード (アイボリー/2 つ折り)**

C1787A (20 枚)

**リネングリーティングカード (白/2 つ折り)**

C1788A (20 枚)

**アイロンプリント紙 (白色生地用)**

C6049A (レター/12 枚) (米国)

C6050A (A4/12 枚) (ヨーロッパ)  
C6055A (A4/12 枚) (アジア太平洋)  
C7917A (A4/12 枚) (日本)

**アイロンプリント紙 (濃色生地用)**

C1974A (6 枚)

**つや消しフォト & プロジェクト用紙**

Q5499A (レター/50 セット)

**光沢 CD/DVD ラベル**

Q5501A (25 セット)

**つや消し CD/DVD ラベル**

Q5500A (25 セット)

## **USB ケーブル**

C6518A HP USB A-B (2m ケーブル)

# 12 仕様

- プリンタ仕様

## プリンタ仕様

下記のようなプリンタ仕様については、プリンタに付属の『リファレンスガイド』を参照してください。

- プリンタで使用できる用紙およびその他のメディアの種類、サイズ、および重量
- 印刷速度と解像度
- 電源要件
- オペレーティングシステム要件

# 13 環境情報

- 環境保護
- プリントカートリッジのリサイクル

## 環境保護

Hewlett-Packard は、HP Deskjet プリンタの設計プロセスを常に改善し、オフィス環境、およびプリンタが製造、出荷、使用される場所での環境汚染を最小限に抑えるように努めています。

### 削減と排除

「**用紙の使用：**」印刷キャンセルボタンを使用すると、必要に応じて印刷ジョブをすばやくキャンセルして、用紙の無駄使いを防ぐことができます。このプリンタは、DIN 19 309 規格に準拠した再生紙の使用に適しています。

「**再生紙：**」このプリンタのすべての紙のマニュアルには再生紙が使用されていません。

「**オゾン：**」Hewlett-Packard の製造プロセスでは、オゾン層を破壊する CFC などの化学物質は発生しません。

### リサイクル

このプリンタでは、再利用を考慮した設計を取り入れています。高度な機能と信頼性を確保する一方、素材の種類は最小限にとどめられています。素材が異なる部分は、簡単に分解できるように作られています。金具などの接合部品は、作業性を考慮した分かりやすい場所にあるので、一般的な工具を使って簡単に取り外すことができます。重要な部品も手の届きやすい場所にあり、取り外しや修理が簡単に行えます。

「**プリンタの梱包：**」このプリンタの梱包材は環境への影響を最小限にし、リサイクルを促進する一方、最小のコストで最大限に製品を保護するという方針で選ばれています。HP Deskjet プリンタの堅固な設計も、梱包材の削減と、輸送時損傷率の低下に貢献しています。

「**プラスチック部品：**」主要なプラスチック部品には、国際規格に従って印が付けられています。プリンタの外面と台に使用されたプラスチックはすべて、技術的にリサイクル可能であり、またすべて単一ポリマーが使用されています。

「**製品の長期利用：**」HP では HP Deskjet プリンタを長期にわたってお使いいただくため、以下のような配慮をしています。

- 「**保証の延長：**」詳細については、プリンタに付属の『リファレンスガイド』に記載されています。
- 「**交換用部品と消耗品：**」生産終了後の一定期間は、交換用部品と消耗品をお求めいただけます。
- 「**製品の返却：**」製品寿命に達した製品を HP に返却するには、[www.hp.com/recycle](http://www.hp.com/recycle) をご覧ください。空のプリントカートリッジを HP に返却するには、「**プリントカートリッジのリサイクル**」を参照してください。

注記 保証の延長と製品の回収のオプションは、一部の国/地域ではご利用になれません。

## 消費電力

このプリンタは省エネルギーを考慮して設計されています。このため、天然資源を節約するだけでなく、プリンタの高い性能を保ちながらコストも削減できます。

「スタンバイ時の消費電力：」消費電力の仕様については、『リファレンスガイド』を参照してください。

「電源オフ時の消費電力：」プリンタの電源がオフのときも、一定量の電力が消費されています。電源をオフにして、コンセントからプラグを抜くことで、電力は消費されなくなります。

## プリントカートリッジのリサイクル

HP 製プリントカートリッジのリサイクルに関心をお持ちのお客様は、インクジェットカートリッジに対応する HP の環境保護プログラムにご参加いただけます。このプログラムはプリントカートリッジ製造メーカーが行うリサイクルプログラムとしては世界最大規模のものです。このプログラムでは、製品寿命に達した製品に対する環境にやさしい対応策を、HP 製品をお使いのお客様に無償で提供します。

参加されるには、HP の Web サイト ([www.hp.com/recycle](http://www.hp.com/recycle)) の説明をお読みください。このプログラムは、一部の国/地域ではご利用になれません。参加されるお客様のお名前、電話番号、および住所をお伺いする場合があります。

HP 独自のリサイクルプロセスでは異種材料の混入を厳しく規制しているため、他社製カートリッジの回収とリサイクルは取り扱っていません。リサイクルプロセスの最終製品は、新製品の製造に使用されます。HP は、リサイクル後の製品を使用しても、製品材料の成分は不変であることを保証します。製品材料成分の不変性を保証するために、HP は自社製カートリッジのみをリサイクルしています。このプログラムは詰め替えカートリッジには適用されません。

回収されたカートリッジは、原材料への精製のために分別されます。これらの原材料は、他の産業分野で新製品の製造に使用されます。リサイクルされた HP プリントカートリッジの材料で製造される製品には、自動車部品、マイクロチップ製造工程で使用されるトレイ、銅線、鋼製プレート、およびエレクトロニクスで使用される希少材料などがあります。モデルにもよりますが、HP のプリントカートリッジは重量比で最大 65% がリサイクル可能です。それ以外のリサイクルできない部分 (インク、発泡材、複合部品) は、環境に影響のない方法で廃棄処理されます。

# 索引

## 記号/数字

[プリント] ダイアログボックス 47

[用紙設定] ダイアログボックス 46

## A

AdobeRGB 25

## B

bフチ無し印刷の注意事項 73

## C

CMYK 設定 24

## D

dpi, 最大 26

## H

Hewlett-Packard 社の告知 2

HP Inkjet Toolbox 61

## M

Mac OS X Classic 46

## O

OHP フィルム印刷 41

## P

Print Center 51

## R

Red Eye 除去 21

## S

SmartFocus 21

## T

Toolbox 61

## U

USB

ケーブル 88

プリンタへの接続 17

## あ

アイロンプリント紙の印刷 44

## い

インク, 皮膚や洋服について

インクの除去 58

インクのにじみ 75

インクバックアップモード 15

インク不足 58

インデックスカード印刷 43

## え

エラーメッセージ

プリントカートリッジに関する問題 78

用紙切れメッセージ 78

## か

カラーオプション

彩度 23

明度 23

色調 23

カラー管理 25

カラー調整 57

## く

クリーニング

プリンタ本体 58

プリントカートリッジの手

動クリーニング 59

プリントカートリッジの自

動クリーニング 58

グリーンティングカード印刷 39

## こ

コントラストエンハンスメント 21

## さ

サプライ品 84

## す

スムージング 21

## て

デジタルフラッシュ 21

デフォルトのプリンタ, 設定  
50 52

## と

トラブルシューティング

かすれる, 線が印刷されない  
70

すべてのランプが点滅して  
いる 81

イメージが斜めに印刷され  
る 74

インクのにじみ 75

エラーメッセージ 78

テキストとイメージの印刷  
軸がずれる 72

フチ無し印刷の注意事項  
73

フチ無し文書での問題s  
73

プリンタから用紙が排出さ  
れる 67

プリントカートリッジから  
の警告 78

プリントカートリッジステ  
ータランプが点滅してい  
る 80

ページに印刷されるインク  
の量が多すぎる 71

ページに印刷されるインク  
の量が少なすぎる 71

リジウムランプが点滅し  
ている 79

一度に複数の用紙に印刷さ  
れる 66

写真に入る不要な境界線  
76

写真に入る筋 73

写真に横線が入る 69

写真印刷の問題 67

印刷がかすれる 70

印刷できない 64

品質のよくない印刷 70

- 封筒が斜めに印刷される 72
  - 文書が中央からずれる、または斜めに印刷される 72
  - 文書が正しく印刷されない 72
  - 文書に新しい印刷設定が反映されない 73
  - 文書の一部が印刷されない、または正しい位置に印刷されない 72
  - 文書の印刷が遅い 81
  - 用紙切れメッセージ 78
  - 白紙が排出される 71
  - 紙詰まり 65
  - 給紙されない 67
  - 電源ランプが点滅している 79
- ね**
- ネットワーク接続 17
- は**
- はがき印刷 40
- ふ**
- フォトプリントカートリッジ 22
  - フォト用紙, 保管と取り扱い 26
  - ブローシャ印刷 37
  - プリンタ
    - デフォルトとして設定 50 52
    - 削除 50, 52
    - 印刷ジョブの状態 50 52
    - 管理 48 51
    - 追加 49, 51
  - プリンタのランプが点滅している 78
  - プリンタの削除 50, 52
  - プリンタの機能 6
  - プリンタの追加 49, 51
  - プリンタリスト 48
  - プリントカートリッジ
    - フォトプリントカートリッジ 22
    - プリンタで使用する 13
    - メンテナンス 60
    - リサイクル 91
- か**
- 交換 14
  - 位置調整 57
  - 保管 60
  - 取り付け 53
  - 手動クリーニング 59
  - 自動クリーニング 58
  - 製品番号 53
  - プリントカートリッジの位置調整 57
  - プリントカートリッジの取り付け 53
  - プリントカートリッジステータスランプ 9
- へ**
- ページ順, 設定 28
- ほ**
- ボタン
    - リジュームボタン 9
    - 印刷キャンセルボタン 9
    - 電源ボタン 8
- め**
- メンテナンス
    - プリンタ本体 58
    - プリントカートリッジ 60
- ゆ**
- ユーティリティ 61
- ら**
- ラベル紙の印刷 42
  - ランプ
    - すべてのランプが点滅している 81
    - プリントカートリッジステータスランプ 9
    - プリントカートリッジステータスランプが点滅している 80
    - リジュームランプ 9
    - リジュームランプが点滅している 79
    - 電源ランプ 8
    - 電源ランプが点滅している 79
- り**
- リサイクル
- れ**
- レター印刷 34
- ん**
- 写真, 調整 57
  - 写真の調整 57
  - 写真印刷
    - コストの節約 26
    - フチ有り写真 20
    - フチ無し写真 18
  - 写真印刷の問題
    - 写真に横線が入る 69
    - 写真の一部がかすれる 69
    - 印刷設定の確認 68
    - 正しい色が出ない 68
  - 印刷
    - 1つのプリンタを使う 15
    - 1枚の用紙に複数のページ 29
    - CMYK 設定 24
    - OHP フィルム 41
    - はがき 40
    - アイロンプリント紙 44
    - インデックスカードおよび小さな用紙 43
    - カラーオプション 23
    - カラー管理 25
    - グリーティングカード 39
    - ヒント 28
    - フチ有り写真 20
    - フチ無し写真 18
    - ブローシャ 37
    - ページ順の設定 28
    - ラベル紙 42
    - レター 34
    - 写真 18
    - 印刷品質 30
    - 封筒 36
    - 文書 35
    - 文書のサイズ変更 30
    - 最大 dpi 26
    - 最適化 4800 x 1200dpi 26
    - 用紙の種類の選択 31
    - 電子メール 33
    - 高品質 26
  - 印刷できない 64
  - 印刷のヒント 28
  - 印刷ジョブの状態 50 52
  - プリントカートリッジ 91

- 印刷品質 30
- 印刷設定 46
- 封筒印刷 36
- 排紙トレイ 12
- 推定インク残量 58
- 文書のサイズ変更 30
- 文書の印刷が遅い
  - [最大 dpi] が選択されている 82
  - インクバックアップモード 82
  - システム要件 82
  - 古いバージョンのプリンタソフトウェアを使用している 82
  - 複数のアプリケーションが実行されている 82
  - 複雑な文書を印刷している 82
- 文書印刷 35
- 最大 dpi 26
- 消費電力 91
- 環境保護 90
- 用紙の種類, 選択 31
- 用紙の製品情報 84
- 用紙トレイ
  - 排紙トレイ 12
  - 用紙トレイを広げる 10
  - 用紙トレイを折りたたむ 12
  - 給紙トレイ 11
- 皮膚や洋服についてインクの除去 58
- 紙詰まり 65
- 給紙トレイ 11
- 自動オン機能と自動オフ機能 56
- 自動用紙認識機能 16
- 電子メール印刷 33
- 鮮明度 21