

1 Imprimante HP Deskjet 6800 series



Pour trouver une réponse à une question, cliquez sur l'une des rubriques suivantes.

- [Avis](#)
- [Fonctions spéciales](#)
- [Mise en route](#)
- [Connexion à l'imprimante](#)
- [Impression de photos provenant d'un appareil photo numérique](#)
- [Impression de photos provenant d'un ordinateur](#)
- [Impression d'autres documents](#)
- [Astuces d'impression](#)
- [Logiciel d'impression](#)
- [Maintenance](#)
- [En cas de problèmes](#)
- [Modules facultatifs](#)
- [Spécifications](#)
- [Fournitures](#)

2 Fonctions spéciales

Félicitations ! Vous venez d'acheter une imprimante HP Deskjet dotée de fonctions très évoluées :

- **Fonctions réseau intégrées** : connectez l'imprimante à un [réseau câblé](#) ou à un [réseau sans fil](#) sans utiliser de serveur d'impression externe.
- **Mode d'économie d'encre** : le [mode d'économie d'encre](#) vous permet de poursuivre l'impression avec une cartouche d'encre lorsque l'autre cartouche est vide.
- **Bouton Annuler l'impression** : pour annuler des travaux d'impression, appuyez simplement sur ce [bouton](#).
- **Impression de plusieurs pages sur une même feuille de papier** : utilisez le [logiciel d'impression](#) pour imprimer jusqu'à 16 pages sur une même feuille de papier.
- **Impression sans bordure** : utilisez toute la surface de la page lors de l'impression de photos et de fiches à l'aide de la fonction [Impression sans bordure](#).
- **Impression de photos numériques** : utilisez les capacités améliorées d'[impression de photos numériques](#).
- **Impression avec six encres** : améliorez l'impression de vos photos avec une [cartouche d'encre photo](#).
- **Impression directe depuis un appareil photo** : utilisez le [port PictBridge](#) situé sur la face avant de l'imprimante pour imprimer des photos directement depuis un appareil photo numérique.
- **Module d'impression recto verso automatique en option** : procurez-vous un [module d'impression recto verso automatique](#) pour imprimer automatiquement des deux côtés de la feuille.
- **Module d'impression recto verso automatique en option avec petit bac à papier** : procurez-vous un [module d'impression recto verso automatique en option avec petit bac à papier](#) pour imprimer automatiquement des deux côtés de la feuille et charger des supports de petit format depuis l'arrière de l'imprimante.
- **Bac de 250 feuilles de papier ordinaire en option** : procurez-vous un [bac de 250 feuilles de papier ordinaire](#) et augmentez la capacité de manipulation du papier de l'imprimante.

Imprimante HP Deskjet 6800 series



3 Mise en route



Pour obtenir une présentation des fonctions de l'imprimante, reportez-vous à la page [Fonctions de l'imprimante](#).

Cliquez sur la rubrique appropriée ci-dessous pour obtenir la description d'une fonction de l'imprimante.

- [Boutons et voyants](#)
- [Voyants d'état des cartouches d'encre](#)
- [Bacs à papier](#)
- [Bac pour photos/enveloppes](#)
- [Cartouches d'encre](#)
- [Mode d'économie d'encre](#)
- [Détecteur automatique du type de papier](#)
- [Port PictBridge](#)

Pour obtenir une description des accessoires facultatifs, reportez-vous à la page [Accessoires facultatifs](#).

3.1 Fonctions de l'imprimante

L'imprimante HP dispose de plusieurs fonctions destinées à faciliter l'impression et à la rendre plus efficace.

Imprimante HP Deskjet 6800 series

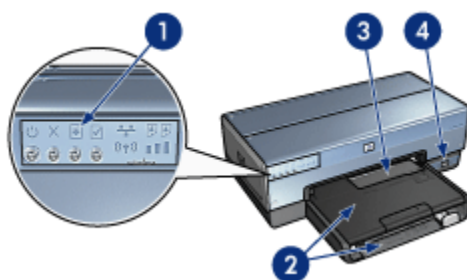

1. Boutons et voyants
2. Bacs à papier
3. Bac pour photos/enveloppes
4. Port PictBridge

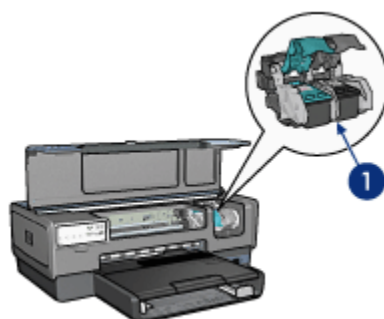

1. Cartouches d'encre
2. Détecteur automatique du type de papier (non illustré)
3. Mode d'économie d'encre (non illustré)

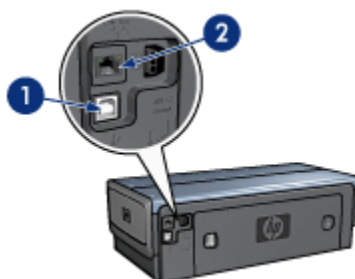

Imprimante HP Deskjet 6800 series

1. USB
2. Port Ethernet câblé

Accessoires facultatifs



Module d'impression recto verso automatique (facultatif)

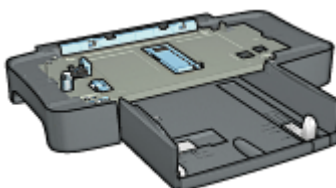

Bac de 250 feuilles de papier ordinaire (facultatif)

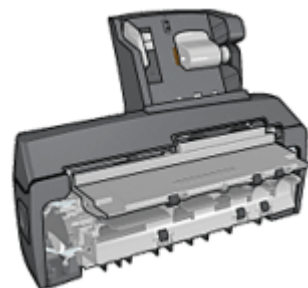

Module d'impression recto verso automatique avec petit bac à papier (facultatif)

3.2 Boutons et voyants

Les boutons de l'imprimante permettent de mettre l'imprimante sous tension ou hors tension, d'annuler ou de redémarrer un travail d'impression. Les voyants donnent des indications visuelles sur l'état de l'imprimante.

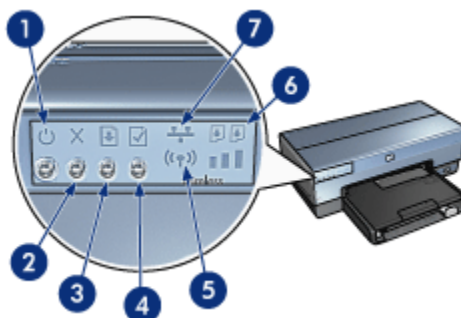

1. Bouton et voyant d'alimentation
2. Bouton Annuler l'impression
3. Bouton et voyant de reprise
4. Bouton Rapport
5. Voyant d'état sans fil et indicateur d'intensité du signal
6. Voyants d'état des cartouches d'encre
7. Icône Réseau

Pour obtenir une description des boutons et voyants suivants, cliquez sur l'option correspondante :

- [Bouton Rapport](#)
- [Icône Réseau](#)
- [Voyant d'état sans fil et indicateur d'intensité du signal](#)
- [Voyants d'état des cartouches d'encre](#)

Bouton et voyant d'alimentation

Le bouton d'alimentation permet de mettre l'imprimante sous tension ou hors tension. La mise sous tension de l'imprimante peut prendre quelques secondes.

Le bouton d'alimentation clignote lorsque l'imprimante traite un travail d'impression.



Attention : pour mettre l'imprimante sous tension ou hors tension, appuyez toujours sur le bouton d'alimentation. L'emploi d'une rallonge électrique, d'un protecteur de surtension ou d'une prise murale avec interrupteur risque d'endommager l'imprimante.

Bouton Annuler l'impression

Le bouton Annuler l'impression permet d'annuler l'impression en cours.

Bouton et voyant de reprise

Le voyant de reprise clignote lorsqu'une action est nécessaire (par exemple, chargement de papier ou élimination d'un bourrage). Une fois le problème résolu, appuyez sur le bouton de reprise pour reprendre l'impression.

3.3 Voyants d'état des cartouches d'encre

Les voyants d'état des cartouches d'encre indiquent l'état de celles-ci.

État des voyants des cartouches d'encre	État des cartouches d'encre
Marche et ne clignote pas	Niveau d'encre bas

État des voyants des cartouches d'encre	État des cartouches d'encre
Clignote	Maintenance requise

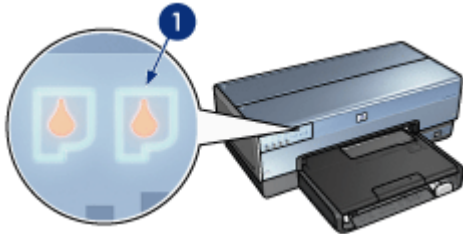

1. Voyants d'état des cartouches d'encre

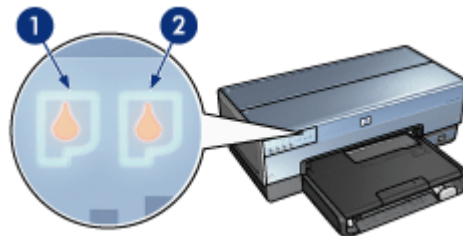

1. Le voyant d'état de **gauche** représente la cartouche d'encre trichromique.

2. Le voyant d'état de **droite** représente la cartouche d'encre qui est installée dans le compartiment à droite du support des cartouches. Cette cartouche d'encre peut être la cartouche d'encre noire, la cartouche d'encre photo ou la cartouche d'encre photo grise.

3.4 Bacs à papier

L'imprimante est dotée des deux bacs à papier suivants.

- Bac d'entrée
- Bac de sortie

Bac d'entrée

Le bac d'entrée contient le papier et les autres supports à imprimer.

Imprimante HP Deskjet 6800 series



1. Bac d'entrée

Faites glisser les guides papier fermement contre les bords des supports d'impression utilisés.

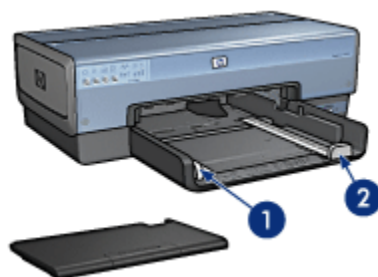

1. Guide de largeur du papier
2. Guide de longueur du papier

Bac de sortie

Les pages imprimées sont déposées dans le bac de sortie.



1. Bac de sortie
2. Bac pour photo/enveloppe

Imprimante HP Deskjet 6800 series

Utilisez le **bac pour photo/enveloppe** pour imprimer une par une des enveloppes, des petites photos et des cartes.

Soulevez le bac de sortie pour charger le papier.

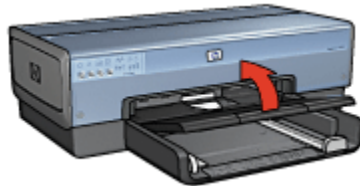

Pour éviter que le papier tombe du bac de sortie, sortez l'extension de celui-ci, puis déployez la butée de l'extension.



1. Extension du bac de sortie
2. Butée de l'extension du bac de sortie

Ne déployez pas la butée de l'extension du bac de sortie lorsque vous imprimez sur du papier Légal.

Une fois l'impression terminée, pliez la butée d'extension du bac de sortie, puis rentrez l'extension du bac de sortie dans le bac de sortie.



3.5 Bac pour photos/enveloppes

Utilisez le bac pour photos/enveloppes pour imprimer les documents suivants :

Imprimante HP Deskjet 6800 series

- Enveloppes
- Photos
- Cartes postales



1. Bac pour photos/enveloppes

Enveloppes

Pour utiliser le bac pour photos/enveloppes pour imprimer une seule enveloppe, procédez comme suit :

1. Insérez l'enveloppe, face à imprimer vers le bas et volet de fermeture vers la gauche.

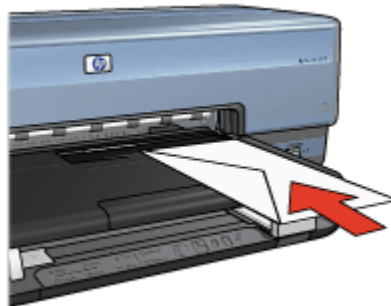

2. Poussez l'enveloppe dans l'imprimante aussi loin que possible sans la plier.
3. Imprimez l'enveloppe.

Photos

Pour utiliser le bac pour photos/enveloppes pour imprimer une seule photo, procédez comme suit :

1. Insérez le papier photo dans le bac pour photos/enveloppes, face à imprimer vers le bas.

Imprimante HP Deskjet 6800 series

2. Poussez doucement le papier photo dans le bac pour photos/enveloppes aussi loin que possible sans le plier.



3. Ramenez le bac pour photos/enveloppes au maximum sur l'avant.

Remarque : si le papier photo touche le fond du bac à papier, c'est que vous l'avez poussé suffisamment loin.



4. Imprimez la [photo](#).

Cartes postales

Pour utiliser le bac pour photos/enveloppes pour imprimer une seule carte postale, procédez comme suit :

1. Insérez la carte postale dans le bac pour photos/enveloppes, face à imprimer vers le bas.
2. Poussez doucement la carte postale dans le bac pour photos/enveloppes aussi loin que possible sans la plier.



3. Ramenez le bac pour photos/enveloppes au maximum sur l'avant.



4. Imprimez la [carte postale](#).

3.6 Cartouches d'encre

Quatre types de cartouche d'encre à utiliser avec l'imprimante sont disponibles.



1. Noire
2. Trichromique
3. Photo
4. Photo grise

Remarque : la disponibilité des cartouches d'encre varie en fonction du pays/de la région.

Utilisation des cartouches d'encre

Impression quotidienne

Pour les tâches d'impression quotidiennes, utilisez les cartouches noire et trichromique.

Photos couleur de qualité

Pour obtenir des couleurs éclatantes lors de l'impression de photographies en couleur ou d'autres documents spéciaux, retirez la cartouche d'encre noire et utilisez une [cartouche d'encre photo](#) de pair avec la cartouche d'encre trichromique.

Photos noir et blanc de qualité

Pour imprimer des photographies en noir et blanc de qualité supérieure, retirez la cartouche d'encre noire et utilisez une [cartouche d'encre photo grise](#) de pair avec la cartouche d'encre trichromique.

Remplacement des cartouches d'encre

Lorsque vous achetez des cartouches d'encre, regardez le numéro de sélection de la cartouche.

Ce numéro peut se trouver à trois endroits.

- Étiquette du numéro de sélection : regardez l'étiquette située sur la cartouche d'encre que vous remplacez.

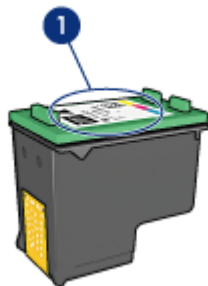

1. Étiquette du numéro de sélection

- Documentation de l'imprimante : pour obtenir une liste des numéros de sélection des cartouches d'impression, consultez le guide de référence livré avec l'imprimante.

- Boîte de dialogue d'informations relatives aux commandes de cartouches d'encre : pour obtenir une liste des numéros de sélection des cartouches d'encre, ouvrez la [Boîte à outils de l'imprimante](#) et cliquez sur l'onglet **Niveau d'encre estimé**, puis sur le bouton **Informations relatives aux commandes de cartouches d'encre**.

Si une cartouche d'encre est épuisée, l'imprimante peut fonctionner en [mode d'économie d'encre](#).

Pour plus d'informations sur l'installation des cartouches d'encre, reportez-vous à la section [Installation des cartouches d'encre](#).

3.7 Mode d'économie d'encre

En mode d'économie d'encre, l'imprimante fonctionne avec une seule cartouche d'encre. Ce mode est activé lorsqu'une cartouche d'encre est retirée du support des cartouches.

Pour retirer une cartouche d'encre, reportez-vous à la section [Installation des cartouches d'encre](#).

Sorties en mode d'économie d'encre

L'impression en mode d'économie d'encre peut entraîner un ralentissement de l'imprimante et avoir une incidence sur la qualité des documents imprimés.

Cartouche d'encre installée	Résultats
Cartouche d'encre noire	Les couleurs sont imprimées en niveaux de gris.
Cartouche d'encre trichromique	Les couleurs sont imprimées, mais le noir apparaît en gris.
Cartouche d'encre photo	Les couleurs sont imprimées en niveaux de gris.
Cartouche d'encre photo grise	Les couleurs sont imprimées en niveaux de gris.

Remarque : il est recommandé de ne pas utiliser la cartouche d'encre photo ou la cartouche d'encre photo grise en mode d'économie d'encre.

Sortie du mode d'économie d'encre

Pour quitter le mode d'économie d'encre, installez deux cartouches d'encre dans l'imprimante.

Pour installer une cartouche d'encre, reportez-vous à la section [Installation des cartouches d'encre](#).

3.8 Détecteur automatique du type de papier

Le détecteur automatique du type de papier sélectionne automatiquement les paramètres d'impression appropriés au support choisi, particulièrement aux supports HP.

Lorsque le détecteur automatique du type de papier est enclenché, l'imprimante numérise la première page du document à l'aide de la lumière optique rouge du détecteur et détermine le meilleur paramètre de type de papier. Une fois que l'imprimante a déterminé le paramètre de type de papier à utiliser, la page est imprimée.

N'exposez pas directement l'imprimante à la lumière du soleil. L'exposition directe à la lumière du soleil peut avoir une répercussion sur le détecteur automatique du type de papier.

Pour utiliser le détecteur automatique du type de papier, reportez-vous à la page [Sélection du type de papier](#).

Remarque : le détecteur automatique du type de papier n'est pas disponible pour l'impression de documents avec le [bac de 250 feuilles de papier ordinaire](#) ou le [module d'impression recto verso automatique avec petit bac à papier](#).

4 Connexion à l'imprimante

- [Connexion à un appareil photo numérique](#)
- [USB](#)
- [Réseau sans fil](#)
- [Réseau câblé](#)

4.1 USB

L'imprimante est connectée à l'ordinateur par l'intermédiaire d'un câble USB (Universal Serial Bus). L'ordinateur doit être équipé de Windows 98 ou d'une version ultérieure pour utiliser un câble USB.

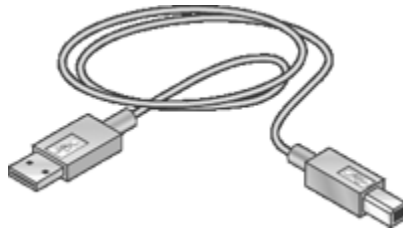

Pour plus d'informations sur la connexion de l'imprimante avec un câble USB, reportez-vous au guide de référence ou à la carte de configuration fournie avec l'imprimante.

4.2 Réseau sans fil

Pour plus d'informations sur l'installation, cliquez sur l'un des liens suivants :

- [Notions de base des réseaux sans fil](#)
- [Sécurité sans fil](#)
- [Installation de l'imprimante sur un réseau sans fil](#)

Pour plus d'informations sur la fonction sans fil de l'imprimante, cliquez sur un des liens suivants :

- [Voyant d'état sans fil et indicateur d'intensité du signal](#)
- [Bouton Rapport](#)
- [Icône Réseau](#)
- [Radio sans fil](#)
- [Rapport HP](#)

- [Serveur Web intégré \(EWS\)](#)

Informations complémentaires :

- [Restauration des paramètres d'usine par défaut de l'imprimante](#)
- [En cas de problèmes de communication sans fil](#)
- [Glossaire](#)

4.2.1 Notions de base des réseaux sans fil

La fonction de communication sans fil intégrée de l'imprimante vous permet de connecter celle-ci directement à un réseau sans fil Wi-Fi 802.11g ou 802.11b sans avoir recours à un serveur d'impression externe.

Pour installer l'imprimante sur un réseau sans fil, suivez les [instructions d'installation sans fil](#).

Wi-Fi

802.11g et 802.11b

Wi-Fi est une technologie de communication sans fil vous permettant de relier des ordinateurs et d'autres périphériques (par exemple, des imprimantes) entre eux ou de les connecter à Internet sans avoir recours à des câbles. L'imprimante est compatible avec deux types de technologies sans fil : 802.11g et 802.11b.

802.11g et 802.11b fonctionnent par transmission radio sur une bande de fréquence de 2,4 gigahertz par seconde (GHz). Les périphériques 802.11g peuvent communiquer jusqu'à une vitesse de 54 mégabits par seconde (Mbits/s). Les périphériques 802.11b peuvent communiquer jusqu'à une vitesse de 11 Mbits/s.

Dans un [réseau d'infrastructure](#), l'imprimante fonctionne soit en mode 802.11g, soit en mode 802.11b, selon le réseau sans fil. Dans un [réseau ad hoc](#), l'imprimante fonctionne par défaut en mode 802.11b.

802.11a

802.11a est une nouvelle technologie de réseau sans fil fonctionnant dans la bande de fréquence 5 GHz et offrant une vitesse de communication similaire à celle de 802.11g. L'imprimante ne peut pas communiquer avec les périphériques 802.11a via une connexion sans fil.

Si vous utilisez un réseau sans fil 802.11a, vous **devez** utiliser un [câble Ethernet](#) pour connecter l'imprimante au [WAP \(Wireless Access Point\)](#) du réseau pour pouvoir atteindre une vitesse de traitement comparable à celle du réseau 802.11a.



Pour connecter l'imprimante sur un réseau Ethernet, suivez les [instructions d'installation sur un réseau Ethernet](#).

Adaptateurs et points d'accès

Adaptateurs

Dans certains périphériques, tels que les imprimantes, la technologie Wi-Fi est intégrée, tandis que d'autres périphériques nécessitent un adaptateur pour être compatibles Wi-Fi.

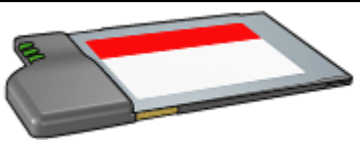
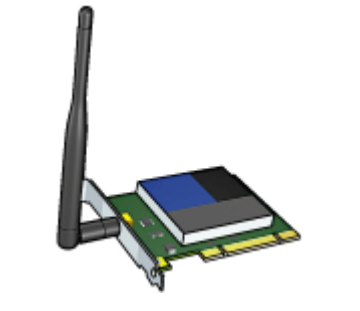
Voici des exemples d'adaptateurs courants :

	La carte PCMCIA qui s'insère dans le logement adapté sur un ordinateur portable.
	La carte ISA ou PCI qui peut être utilisée avec un ordinateur de bureau.
	L'adaptateur USB qui se connecte au port USB sur un ordinateur de bureau ou un ordinateur portable.

D'autres types d'adaptateurs sont disponibles. Tous les adaptateurs sont livrés avec un logiciel de configuration pour réseau sans fil.

Points d'accès

Les [réseaux d'infrastructure](#) sont un type courant de réseaux sans fil. Un réseau d'infrastructure requiert l'utilisation d'un [WAP \(Wireless Access Point\)](#).

Un WAP se comporte comme un concentrateur central pour un réseau sans fil ou comme un routeur qui connecte le réseau sans fil à un autre réseau (tel qu'Internet ou un réseau Ethernet). Les périphériques communiquent sur le réseau via le WAP.



Réduction des interférences sur un réseau sans fil

Les conseils ci-dessous vous aideront à réduire les risques d'interférences sur un réseau sans fil :

- Maintenez les périphériques sans fil à l'écart des gros objets métalliques, tels que les armoires de classement et autres appareils électromagnétiques, comme les fours à micro-ondes et les téléphones sans fil, car ces objets peuvent perturber les signaux radio.
- Maintenez les périphériques sans fil à distance des structures importantes de maçonnerie ou autres, car elles absorbent les ondes radio et réduisent l'intensité du signal.
- Pour un réseau d'infrastructure, placez le WAP à un point central, à portée de vue des périphériques sans fil du réseau.
- Maintenez tous les périphériques sans fil connectés au réseau à une distance raisonnable les uns des autres.

Exemples de réseaux sans fil

Pour consulter des exemples de réseaux sans fil, reportez-vous à la page [Exemples de réseaux sans fil](#).

Modes de communication

Il existe deux modes de communication pour les périphériques sans fil :

- [Mode d'infrastructure](#)
- [Mode ad hoc](#)

Mode d'infrastructure

Lorsque l'imprimante est configurée pour un mode de communication **infrastructure**, elle communique avec les autres périphériques du réseau, que ceux-ci soient câblés ou sans fil, par l'intermédiaire d'un **WAP (Wireless Access Point)**. Les WAP se comportent généralement comme des **routeurs** ou des **passerelles** sur les réseaux de petite échelle.

Imprimante HP Deskjet 6800 series



En mode infrastructure, l'imprimante détecte automatiquement si le réseau sans fil utilise 802.11b ou 802.11g.

Mode ad hoc

Lorsque l'imprimante est configurée pour le mode de communication **ad hoc**, elle communique directement avec d'autres périphériques sans fil sur le réseau sans avoir recours à un [WAP](#).

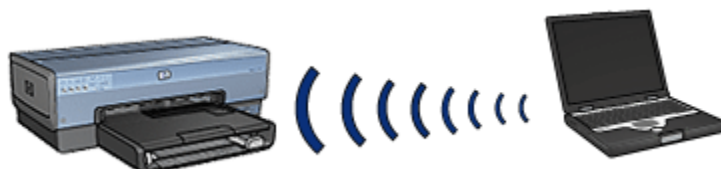

Le mode de communication **ad hoc** utilise par défaut 802.11b. Pour utiliser 802.11g en mode ad hoc, procédez comme suit :

1. Ouvrez le [serveur Web intégré](#) de l'imprimante.
2. Cliquez sur l'onglet **Mise en réseau**.
3. Dans la section **Connexion**, cliquez sur **Sans fil (802.11)**.
4. Cliquez sur l'onglet **Avancé**.
5. Dans la section **Compatibilité**, décochez la case **Sur un réseau ad hoc, utiliser 802.11b**.
6. Cliquez sur **Appliquer**, puis fermez le serveur Web intégré.

Paramètres de réseaux sans fil

Les appareils (tels que les ordinateurs et les imprimantes) connectés à un réseau sans fil partagent les mêmes paramètres, à savoir :

Nom du réseau (SSID)

Le nom du réseau, appelé SSID (Service Set Identifier), permet d'identifier un réseau sans fil donné. Pour pouvoir fonctionner sur un réseau, un périphérique doit connaître le nom de ce réseau.

Pour une explication détaillée des noms de réseaux, reportez-vous à la page [Noms de réseaux](#).

Profils sans fil

Un profil sans fil est un ensemble de paramètres réseau spécifique d'un réseau sans fil donné. Un périphérique sans fil peut comporter des profils sans fil pour plusieurs réseaux sans fil. Pour pouvoir utiliser l'imprimante, l'ordinateur doit être défini sur le profil correspondant au réseau sans fil de l'imprimante.

Par exemple, un ordinateur portable utilisé à la fois au bureau et à domicile peut comporter un profil pour un réseau sans fil professionnel et un autre profil pour un réseau sans fil domestique.

L'imprimante ne prend pas en charge plusieurs profils.

Pour une explication détaillée des profils sans fil, reportez-vous à la page [Profils sans fil](#).

Sécurité sans fil

Les périphériques connectés à un réseau sans fil doivent partager les mêmes paramètres de sécurité.

Pour obtenir une description des options de sécurité sans fil disponibles avec l'imprimante, reportez-vous à la page [Sécurité sans fil](#).

Impression

Les ordinateurs du réseau envoient des travaux d'impression directement à l'imprimante, qui les imprime selon l'ordre d'arrivée.

L'imprimante peut accepter des travaux d'impression envoyés simultanément par quatre utilisateurs.

Ainsi, lorsque cinq utilisateurs envoient simultanément un travail d'impression à l'imprimante, celle-ci accepte les quatre premiers travaux et rejette le dernier. L'utilisateur qui a envoyé le dernier travail d'impression doit patienter quelques minutes avant de l'envoyer à nouveau.

4.2.2 Exemples de réseaux sans fil

Voici les trois configurations courantes pour des réseaux sans fil :

- [Ad hoc](#)
- [Infrastructure](#)
- [À la fois câblé et sans fil](#)

Réseaux ad hoc

Un réseau ad hoc est un type de réseau sans fil sur lequel les périphériques communiquent directement entre eux au lieu de passer par un [WAP \(Wireless Access Point\)](#).

Par exemple, un réseau sans fil ad hoc simple peut consister en un ordinateur portable et une imprimante qui communiquent directement ensemble.



Les réseaux ad hoc sont généralement simples et de petite taille. Les performances de ce type de réseau ont tendance à se dégrader dès lors que le réseau compte plus de six périphériques.

Réseaux d'infrastructure

Sur un réseau d'infrastructure, les périphériques, tels que les ordinateurs et les imprimantes, communiquent par l'intermédiaire d'un [WAP \(Wireless Access Point\)](#). Les WAP se comportent généralement comme des [routeurs](#) ou des [passerelles](#) sur les réseaux de petite échelle.

Par exemple, un réseau d'infrastructure sans fil simple peut consister en un ordinateur portable et une imprimante qui communiquent via un WAP.



Réseaux à la fois câblés et sans fil

On rencontre souvent des périphériques sans fil sur les réseaux câblés importants.

Dans ce cas, un [WAP](#) est connecté au réseau principal via un câble Ethernet connecté au port WAN du WAP. Le WAP sert d'intermédiaire entre les périphériques câblés et les périphériques sans fil. Les périphériques câblés communiquent avec le WAP via le câble Ethernet, tandis que les périphériques sans fil communiquent avec le WAP par ondes radio.

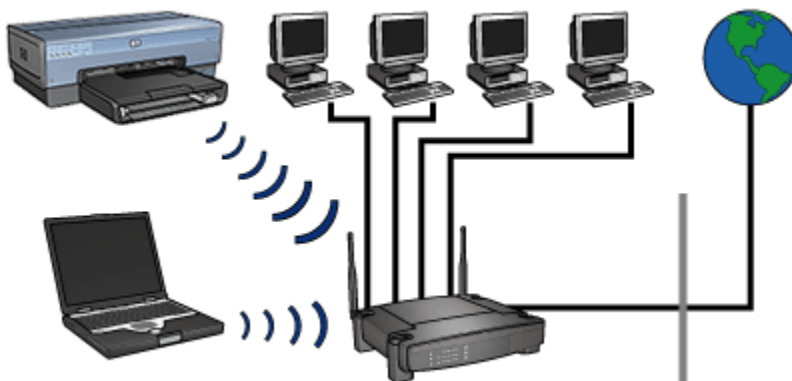

Par exemple, un réseau à la fois câblé et sans fil peut comprendre les éléments suivants :

- Plusieurs ordinateurs de bureau
- Un WAP connecté à un réseau Ethernet
- Une imprimante connectée (sans fil) au WAP

Pour pouvoir utiliser l'imprimante, un ordinateur de bureau envoie un travail d'impression au WAP via le câble Ethernet. Le WAP transmet alors ce travail à l'imprimante par ondes radio.

4.2.3 Profils sans fil

Un profil sans fil est un ensemble de paramètres réseau spécifiques à un réseau sans fil donné.

De nombreux périphériques sans fil sont munis d'utilitaires de configuration leur permettant de disposer de profils sans fil pour plusieurs réseaux sans fil. Pour pouvoir utiliser l'imprimante, l'ordinateur doit être défini sur le profil correspondant au réseau sans fil de l'imprimante.

Remarque : certains périphériques sans fil ne prennent pas en charge plusieurs profils.



L'imprimante ne prend en charge qu'un seul profil sans fil.

Exemple

Une personne utilise le même ordinateur portable sans fil au bureau et chez elle. Elle utilise un réseau sans fil au bureau et un autre chez elle.

Chaque réseau possède ses propres paramètres sans fil. La personne crée les profils sans fil suivants sur l'ordinateur portable :

- **au_bureau** : contient les paramètres du réseau sans fil professionnel
- **à_domicile** : contient les paramètres du réseau sans fil du domicile

Emplacement du réseau sans fil	Profil
<p>Bureau</p> 	<p>au_bureau</p> <ul style="list-style-type: none">• Nom du réseau : bureau• Mode de communication : infrastructure• Sécurité : WPA• Authentification : WPA/PSK
<p>Domicile</p> 	<p>à_domicile</p> <ul style="list-style-type: none">• Nom du réseau : domicile• Mode de communication : ad hoc• Sécurité : WEP• Authentification : système ouvert

Lorsque l'ordinateur portable est utilisé au bureau, la personne doit définir le profil sans fil sur **au_bureau** de manière à se connecter au réseau du bureau.

À l'inverse, lorsque l'ordinateur portable est utilisé à domicile, la personne doit définir le profil sans fil sur **à_domicile** de manière à se connecter au réseau familial.

4.2.4 Nom du réseau (SSID)

Le nom du réseau, appelé SSID (Service Set Identifier), permet d'identifier un réseau sans fil donné. Pour pouvoir fonctionner sur un réseau, un périphérique doit connaître le nom de ce réseau.

Un réseau sans fil possède un seul nom de réseau.

Imprimante HP Deskjet 6800 series

Plusieurs réseaux sans fil peuvent se trouver dans un lieu donné, tel qu'un bureau, chaque réseau possédant un nom distinct. Les périphériques sans fil utilisent les noms de réseaux pour identifier les réseaux sans fil qui se recouvrent.

Exemple

L'imprimante se trouve dans un bureau possédant deux réseaux d'infrastructure sans fil. Chacun des réseaux possède un WAP (Wireless Access Point).

Remarque : dans cet exemple, les deux réseaux sans fil possèdent les mêmes paramètres de sécurité.



1. Le nom du réseau est network_1
2. Le nom du réseau est network_2

Le nom du réseau de l'un des réseaux sans fil est **network_1**. Le nom du réseau de l'autre réseau sans fil est **network_2**.

L'imprimante reçoit des signaux provenant des deux réseaux, **network_1** et **network_2**.

L'imprimante est configurée pour network_1.

Le paramètre Nom du réseau (SSID) de l'imprimante a été configuré sur **network_1**. L'imprimante ne peut donc communiquer que via le réseau **network_1**. En d'autres termes, l'imprimante ne peut traiter que les travaux d'impression provenant du réseau **network_1**.



L'imprimante communique avec le réseau network_1.

L'ordinateur portable est configuré pour le réseau network_2.

Les paramètres Nom du réseau (SSID) de l'ordinateur portable ont été configurés sur **network_2**. L'ordinateur portable ne peut pas communiquer avec l'imprimante et ne peut donc pas lui envoyer de travaux d'impression.



L'ordinateur portable ne peut pas communiquer avec l'imprimante.

L'ordinateur portable est reconfiguré pour le réseau network_1

Les paramètres Nom du réseau (SSID) de l'ordinateur portable ont été reconfigurés sur **network_1**. L'ordinateur portable peut communiquer avec l'imprimante et est prêt à lui envoyer des travaux d'impression via le réseau **network_1**.



L'ordinateur portable et l'imprimante peuvent communiquer.

4.2.5 Sécurité sans fil

L'imprimante peut être configurée sur plusieurs options de sécurité sans fil en fonction du type de réseau sans fil dont fait partie cette imprimante.

Réseaux d'infrastructure

- WPA
- WEP
- Système ouvert

Réseaux ad hoc (sans fil à connexion directe)

- WEP
- Système ouvert

Notions de base de la sécurité sans fil

Pour plus d'informations sur la sécurité sans fil, connectez-vous à la page [Authentification et cryptage](#).

4.2.6 Authentification et cryptage

La sécurité sans fil est un sujet complexe et en constante évolution. Cette page présente brièvement les caractéristiques de base permettant de sécuriser un réseau sans fil.

En résumé, la sécurité sans fil repose sur deux stratégies : l'authentification et le cryptage.

Toutes les méthodes de sécurité sans fil, comme [WEP](#) ou [WPA](#), proposent différents niveaux d'authentification et de cryptage.

Authentification

Définition

L'authentification permet de vérifier l'identité d'un utilisateur ou d'un périphérique avant de l'autoriser à accéder à un réseau, rendant ainsi plus difficile aux utilisateurs non autorisés l'accès aux ressources du réseau.

Pour être authentifié et autorisé à utiliser un réseau, un périphérique doit fournir un mot de passe connu des autres périphériques du réseau. Si le périphérique ne peut pas fournir ce mot de passe, il ne pourra pas utiliser les autres périphériques du réseau.

Types d'authentification

L'imprimante prend en charge trois types d'authentification. Chaque type d'authentification comporte des avantages et des inconvénients.

Type d'authentification	Description	Avantages	Inconvénients
Système ouvert	Les périphériques d'un système s'identifient uniquement au moyen du nom du réseau (SSID).	Stratégie la plus simple.	Faible protection contre l'accès des utilisateurs non autorisés.
Clé partagée	Les périphériques utilisent un secret maître partagé pour s'identifier en tant que membres autorisés du réseau.	Pratique à utiliser avec le WEP car une clé WEP peut servir de clé d'authentification partagée.	Tous les périphériques doivent avoir la clé. La modification de cette clé n'est pas automatique.
WPA/PSK	Les périphériques utilisent une clé pré-partagée secrète pour s'identifier en tant que membres autorisés du réseau et pour générer une clé de cryptage.	La clé pré-partagée et les clés de cryptage sont différentes. Permet aux réseaux moins importants d'utiliser WPA sans avoir recours à un serveur d'autorisation.	Tous les périphériques doivent avoir la clé.

Cryptage

Définition

Le cryptage implique l'utilisation d'un mot de passe destiné à coder les données transmises via un réseau sans fil, ce qui les rend inintelligibles pour les personnes qui ne sont pas destinataires du message. Seuls les périphériques qui connaissent le mot de passe peuvent décoder les données.

Types de cryptage

L'imprimante prend en charge quatre types de cryptage. Chaque type de cryptage possède des avantages et des inconvénients.

Type de cryptage	Description	Avantages	Inconvénients
Système ouvert	Les périphériques d'un réseau ne cryptent pas les données.	Stratégie la plus simple.	Ne protège pas contre les écoutes électroniques.
Cryptage WEP	Les périphériques d'un réseau partagent un mot de passe, appelé clé WEP, qui code et décode les données.	C'est la stratégie de cryptage la plus simple.	Tous les périphériques doivent avoir la clé. La modification de cette clé n'est pas automatique. Le cryptage WEP fournit une sécurité plus limitée que AES ou TKIP.
AES	Méthode de cryptage recommandée par le gouvernement des États-Unis et utilisant un algorithme complexe appelé Rijndael. AES utilise des clés de cryptage pour coder les données. AES modifie automatiquement les clés de cryptage après un certain temps, de manière à rendre le réseau sans fil moins vulnérable aux écoutes électroniques.	Les clés de cryptage étant modifiées automatiquement après un certain temps, les données sont beaucoup plus difficiles à décoder pour les adeptes des écoutes électroniques.	Tous les périphériques doivent avoir la clé.

Type de cryptage	Description	Avantages	Inconvénients
TKIP	Le protocole TKIP utilise des clés de cryptage pour coder les données. TKIP modifie automatiquement les clés de cryptage après un certain temps, de manière à rendre le réseau sans fil moins vulnérable aux écoutes électroniques.	Les clés de cryptage étant modifiées automatiquement après un certain temps, les données sont beaucoup plus difficiles à décoder pour les adeptes des écoutes électroniques.	Tous les périphériques doivent avoir la clé.

4.2.7 WPA (Wi-Fi Protected Access)

WPA (Wi-Fi Protected Access) garantit la sécurité du réseau par :

- le cryptage des données envoyées via les ondes radio depuis un périphérique sans fil vers un autre périphérique sans fil,
- le contrôle de l'accès aux ressources du réseau via des protocoles d'authentification.

Seuls les périphériques possédant les mêmes paramètres WPA que l'imprimante peuvent communiquer avec celle-ci.

Par exemple, si le réseau de l'imprimante utilise le protocole WPA, seuls les périphériques possédant les mêmes paramètres WPA que l'imprimante peuvent utiliser celle-ci.

Le protocole WPA assure un meilleur niveau de sécurité que [WEP](#).

WPA est une fonction réseau

WPA est une fonction réseau sans fil en option. Seuls certains réseaux sans fil utilisent le protocole WPA.

Configurez l'imprimante pour WPA uniquement si le réseau de l'imprimante utilise le protocole WPA. Les paramètres WPA de l'imprimante doivent correspondre aux paramètres réseau.

Si le réseau de l'imprimante n'utilise pas WPA, ne configurez pas l'imprimante pour cette fonction.

Lorsque vous ne savez pas si votre réseau utilise le protocole WPA, reportez-vous à l'utilitaire de configuration de la carte d'interface réseau de votre ordinateur ou du [WAP \(Wireless Access Point\)](#) de votre réseau.

Cryptage

WPA utilise des clés de cryptage pour crypter les données.

L'imprimante prend en charge deux types de cryptage WPA : TKIP et AES.

Pour plus d'informations sur TKIP et AES, connectez-vous à la page [Authentification et cryptage](#).

Configuration de l'imprimante pour l'utilisation de WPA

Pour configurer l'imprimante de manière à ce qu'elle utilise le protocole WPA, procédez comme suit :

1. Ouvrez le [serveur Web intégré](#) de l'imprimante.
2. Cliquez sur l'onglet **Mise en réseau**.
3. Dans la section **Connexions**, cliquez sur **Sans fil (802.11)**.
4. Dans l'onglet **Configuration sans fil**, cliquez sur le bouton **Démarrer l'assistant**, puis suivez les instructions à l'écran.
5. Une fois la configuration de l'imprimante terminée, fermez le serveur Web intégré.

4.2.8 WEP (Wired Equivalent Privacy)

Le protocole WEP (Wired Equivalent Privacy) garantit la sécurité de vos données en les cryptant et en les envoyant via les ondes radio depuis un périphérique sans fil vers un autre périphérique sans fil.

WEP garantit également la sécurité via l'authentification. Pour plus d'informations sur l'authentification et le cryptage, reportez-vous à la page [Authentification et cryptage](#).

Le protocole WEP permet de crypter les données qui sont envoyées sur le réseau en les rendant inintelligibles pour les personnes qui ne sont pas destinataires du message. Seuls les périphériques possédant les mêmes paramètres WEP que l'imprimante peuvent communiquer avec celle-ci.

Par exemple, si le réseau de l'imprimante utilise le protocole WEP, seuls les périphériques possédant les mêmes paramètres WEP que l'imprimante peuvent l'utiliser.

WEP est une fonction réseau

WEP est une fonction réseau sans fil en option. Seuls certains réseaux sans fil utilisent le protocole WEP.

Configurez l'imprimante sur WEP si le réseau utilise ce protocole. Les paramètres WEP de l'imprimante **doivent** correspondre à ceux du réseau. Si votre réseau possède la fonction WEP, vous devez utiliser un câble Ethernet pour connecter l'imprimante au réseau afin d'installer le logiciel d'impression.

Si le réseau de l'imprimante n'utilise pas WEP, ne configurez pas l'imprimante pour cette fonction.

Si vous ne savez pas si votre réseau utilise WEP, consultez l'utilitaire de configuration de la carte réseau (NIC) de votre ordinateur ou le [WAP \(Wireless Access Point\)](#) de votre réseau.

Clés WEP

Les périphériques d'un réseau WEP utilisent des [clés WEP](#) pour crypter les données.

Les clés WEP peuvent également être utilisées pour l'authentification.

Après avoir créé un groupe de clés WEP, enregistrez et conservez ces clés en lieu sûr. Vous ne pourrez peut-être pas extraire les clés WEP si vous les perdez.



Attention : si vous perdez les clés WEP, vous ne pourrez pas ajouter de nouveau périphérique à votre réseau sans reconfigurer les paramètres WEP de chaque périphérique du réseau.

Un réseau de type WEP peut utiliser plusieurs clés WEP. A chaque clé WEP est affecté un numéro (par exemple, Key 2). Chaque périphérique du réseau doit reconnaître toutes les clés WEP du réseau ainsi que le numéro qui leur est affecté.

Configuration de l'imprimante pour l'utilisation de WEP

Pour configurer l'imprimante pour qu'elle utilise WEP, procédez de la manière suivante.

1. Ouvrez le [serveur Web intégré \(EWS\)](#) de l'imprimante.
2. Cliquez sur l'onglet **Mise en réseau**.
3. Dans la section **Connexions**, cliquez sur **Sans fil (802.11)**.
4. Dans l'onglet **Configuration sans fil**, cliquez sur le bouton **Démarrer l'assistant**, puis suivez les instructions à l'écran.
5. Une fois la configuration de l'imprimante terminée, fermez le serveur Web intégré.

4.2.9 Système ouvert

Un réseau sans fil qui n'utilise aucune méthode d'authentification ni de cryptage est appelé système ouvert.

Un système ouvert peut toutefois posséder un certain niveau de sécurité si le(s) point(s) d'accès sans fil au réseau ne diffuse(nt) pas le nom du réseau (SSID). Un périphérique essayant de rejoindre le réseau doit donc connaître le nom du réseau avant de pouvoir se connecter.

Pour plus d'informations sur les noms de réseau, reportez-vous à sur la page [Nom du réseau \(SSID\)](#).

Un système ouvert est très vulnérable aux écoutes électroniques et aux intrusions malveillantes.

Configuration de l'imprimante pour un système ouvert

Pour configurer l'imprimante pour un système ouvert, procédez comme suit :

1. Ouvrez le [serveur Web intégré \(EWS\)](#) de l'imprimante.
2. Cliquez sur l'onglet **Mise en réseau**.
3. Dans la section **Connexions**, cliquez sur **Sans fil (802.11)**.
4. Dans l'onglet **Configuration sans fil**, cliquez sur le bouton **Démarrer l'assistant**, puis suivez les instructions à l'écran.
5. Une fois la configuration de l'imprimante terminée, fermez le serveur Web intégré.

4.2.10 Installation de l'imprimante sur un réseau sans fil

Pour plus d'informations sur l'installation de l'imprimante sur un réseau sans fil, reportez-vous au guide réseau fourni avec l'imprimante.

4.2.11 Voyant d'état sans fil

Le voyant d'état sans fil indique l'état des communications de la radio interne de l'imprimante.

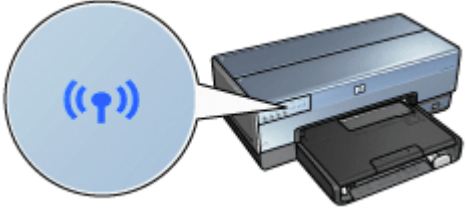
État du voyant d'état sans fil	État de l'imprimante
 <p>Allumé</p>	Peut recevoir et transmettre des données sans avoir recours à un fil.

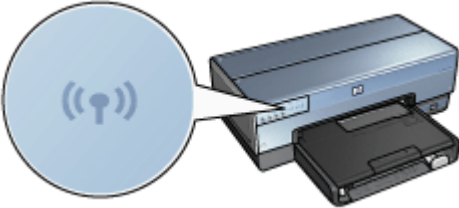
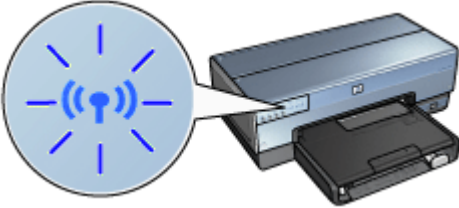
État du voyant d'état sans fil	État de l'imprimante
 <p data-bbox="408 513 471 539">Éteint</p>	<p data-bbox="694 348 1059 427">Ne peut pas recevoir ni transmettre des données sans avoir recours à un fil.</p>
 <p data-bbox="395 835 483 861">Clignote</p>	<p data-bbox="694 678 990 739">Est en train de recevoir des données.</p>

Indicateur d'intensité du signal

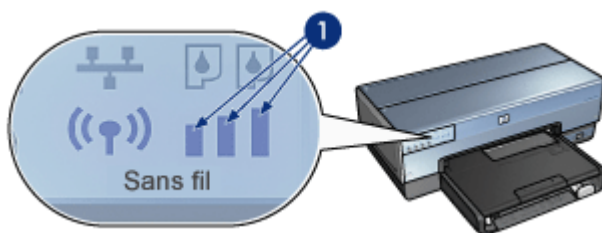

L'indicateur d'intensité du signal indique l'intensité du signal radio reçu par l'imprimante. Lorsque toutes les barres sont allumées, c'est que le signal est fort. Lorsqu'aucune barre ne s'allume, c'est que le signal est faible.

4.2.12 Bouton Rapport

Utilisez le bouton Rapport pour effectuer les tâches suivantes :

- Imprimer un rapport HP
- Restaurer les paramètres par défaut de l'imprimante

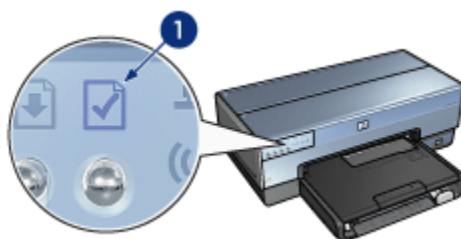



1. Bouton Rapport

4.2.13 Icône Réseau

L'icône Réseau s'allume lorsque l'imprimante est connectée à :

- Un réseau **Ethernet**.
- Un réseau **sans fil** actif.
- Une connexion directe sans fil active à un ordinateur ou à un autre périphérique sans fil.

État de l'icône	État de la connexion réseau de l'imprimante
 Allumée	Soit connectée à un réseau Ethernet, soit connectée à un réseau sans fil.
 Éteinte	N'est ni connectée à un réseau Ethernet, ni connectée à un réseau sans fil.

4.2.14 Radio sans fil

L'imprimante possède une radio interne sans fil pour les communications sans fil.

Comment fonctionne cette radio ?

Lorsqu'elle est sous tension et activée, la radio sans fil émet sur une fréquence de 2,4 GHz.

La radio sans fil s'éteint automatiquement lorsque l'imprimante est mise hors tension ou débranchée.

Si l'imprimante est connectée à un réseau Ethernet actif via un câble Ethernet, la radio sans fil reste active, mais l'imprimante n'essaie pas d'établir une connexion sans fil.

Remarque : les connexions USB n'ont aucune incidence sur la fonctionnalité de la radio.

Voyant d'état sans fil

Le voyant d'état sans fil indique l'état de la radio sans fil. Pour en savoir plus sur le voyant d'état sans fil, reportez-vous à la page [Voyant d'état sans fil](#).

Activation et désactivation de la radio sans fil

Si la radio sans fil est désactivée, elle s'éteint. Une fois désactivée, la radio sans fil n'envoie plus de signaux même si l'imprimante reste sous tension.

Si la radio sans fil est activée, elle s'allume. Une fois activée, la radio sans fil envoie des signaux si l'imprimante est sous tension.

Désactivation de la radio sans fil

Pour désactiver la radio sans fil, procédez comme suit :

1. Vérifiez que l'imprimante est sous tension et qu'elle est en attente.
2. Maintenez le bouton **Rapport** enfoncé.
3. Tout en maintenant le bouton **Rapport** enfoncé, appuyez une fois sur le bouton **Annuler**, puis une fois sur le bouton **Reprise**.
4. Relâchez le bouton **Rapport**.

Activation de la radio sans fil

Pour ré-activer la radio sans fil, procédez comme suit :

1. Vérifiez que l'imprimante est sous tension et qu'elle est en attente.
2. Maintenez le bouton **Rapport** enfoncé.
3. Tout en maintenant le bouton **Rapport** enfoncé, appuyez une fois sur le bouton **Annuler**.

4. Relâchez le bouton **Rapport**.

4.2.15 Rapport HP

Le rapport HP donne des informations utiles sur les connexions **sans fil**, **câblées** et **PictBridge** de l'imprimante.

Impression d'un rapport HP

Pour imprimer un rapport HP, vérifiez que l'imprimante est sous tension et qu'elle est en attente, puis appuyez une fois sur le bouton **Rapport**.

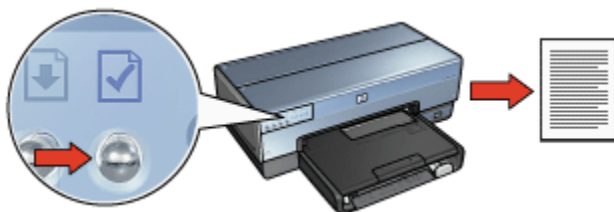

Si l'imprimante vient d'être connectée au réseau, patientez quelques minutes avant d'imprimer le rapport HP pour permettre à l'imprimante d'obtenir des paramètres valides.

Sélection de la langue

La langue par défaut du rapport HP est l'anglais. Pour imprimer la page dans une autre langue, procédez comme suit :

1. Appuyez sur le bouton **Rapport** pour imprimer la version anglaise de cette page.
2. Dans la partie inférieure de la page, recherchez la langue de votre choix.
3. Pour imprimer le rapport HP dans cette langue, suivez les instructions correspondant à la langue choisie.

Par exemple, pour imprimer la page en français, maintenez le bouton **Rapport** enfoncé, appuyez deux fois sur le **bouton de reprise** puis relâchez le bouton **Rapport**.

Compréhension du rapport HP

Le rapport HP comporte les informations ci-dessous, dont vous aurez fréquemment besoin :

Informations générales

Les informations générales s'appliquent aux réseaux Ethernet et sans fil :

Information	Signification
État du réseau	<p>État du réseau de l'imprimante :</p> <ul style="list-style-type: none"> • Ready (Prêt) : l'imprimante est prête à imprimer. • Hors ligne : l'imprimante n'est connectée à aucun réseau.
Connexion active	<p>Type de réseau auquel l'imprimante est connectée :</p> <ul style="list-style-type: none"> • Wired (Câblé) : l'imprimante est connectée à un réseau Ethernet. • Wireless (Sans fil) : l'imprimante est connectée à un réseau sans fil. • Aucun : l'imprimante n'est connectée à aucun réseau.
URL	Adresse à utiliser pour activer le serveur Web intégré de l'imprimante.
Adresse mat. (MAC)	L' adresse MAC (Media Access Control) de l'imprimante.
Version microprogr.	<p>Numéro de version du logiciel interne de l'imprimante.</p> <p>Le service d'assistance technique HP peut demander ce renseignement.</p>
Nom d'hôte	Le nom d'hôte de l'imprimante sur le réseau.
Adresse IP	L' adresse IP actuelle de l'imprimante sur le réseau.
Masque sous-réseau	Le masque de sous-réseau de l'imprimante.
Passerelle par déf.	L'adresse de la passerelle de l'imprimante.
Configuration	<p>Manière dont l'imprimante a obtenu son adresse IP :</p> <ul style="list-style-type: none"> • Automatique : AutoIP ou DHCP • Manuel : adresse IP statique
Serveur DNS	<p>Adresse IP du serveur de nom de domaine de l'imprimante.</p> <p>Non spécifié signifie qu'aucune adresse IP n'a été définie. Ce paramètre ne s'applique pas à l'imprimante.</p>
mDNS	<p>Le nom de service mDNS de l'imprimante sur le réseau.</p> <p>Ce nom est utilisé par Rendezvous d'Apple pour identifier l'imprimante sur Mac OS X version 10.2.3 ou supérieure.</p>
Mot de passe admin.	<p>Indique si le serveur Web intégré de l'imprimante est protégé par un mot de passe.</p> <ul style="list-style-type: none"> • Défini : un mot de passe est requis. • Not Set (Non défini) : aucun mot de passe n'est requis.

Information	Signification
Config. liaison	<p>Configuration des liaisons réseau :</p> <ul style="list-style-type: none"> • 802.11 • 10T-Full • 10T-Half • 100TX-Full • 100TX-Half

Sans fil 802.11

Les informations sans fil 802.11 s'appliquent uniquement à une connexion sans fil de l'imprimante :

Information	Signification
État sans fil	<p>État du réseau sans fil de l'imprimante :</p> <ul style="list-style-type: none"> • Connected (Connecté) : l'imprimante est connectée au réseau sans fil. • Déconnecté : l'imprimante n'est pas connectée au réseau sans fil. • Disabled (Désactivé) : la radio sans fil est hors tension et l'imprimante est connectée à un réseau Ethernet.
Mode communication	<p>Mode de communication pour lequel l'imprimante est configurée.</p> <ul style="list-style-type: none"> • Réseau d'infrastructure • Réseau Ad hoc
Nom réseau (SSID)	<p>Le paramètre SSID sur lequel l'imprimante est configurée.</p>
Niveau du signal (1-5 maximum)	<p>Intensité du signal radio 802.11 reçu par l'imprimante :</p> <ul style="list-style-type: none"> • 1 à 5 : 5 indique un très bon signal, 1 un mauvais signal. • Non applicable : l'imprimante est configurée pour le mode de communication de réseau ad hoc ou le réseau sans fil est désactivé.

Information	Signification
Canal	<p>Une des fréquences prédéfinies à laquelle les périphériques activés pour 802.11b communiquent pour réduire les interférences.</p> <p>Le nombre de canaux disponibles varie en fonction du pays/de la région.</p> <p>Non applicable signifie que le réseau sans fil est désactivé.</p>
Type d'authentif.	<p>Le paramètre d'authentification de l'imprimante :</p> <ul style="list-style-type: none"> • Open System (Système ouvert) : aucune authentification n'est utilisée. • Shared Key (Clé partagée) : l'imprimante utilise une clé WEP pour l'authentification. • WPA-PSK : authentification utilisant une clé prépartagée (PSK). Utilisée dans le cryptage WPA pour les petits réseaux. • None (Aucun) : aucune authentification n'est utilisée.
Cryptage	<ul style="list-style-type: none"> • 64-bit WEP (WEP 64 bits) : l'imprimante est configurée avec une clé WEP contenant 5 caractères ou 10 chiffres. • 128-bit WEP (WEP 128 bits) : l'imprimante est configurée avec une clé WEP contenant 13 caractères ou 26 chiffres. • AES : méthode de cryptage pouvant être utilisée avec WPA. • TKIP : méthode de cryptage pouvant être utilisée avec WPA. • Aucun : aucun cryptage n'est utilisé.
Adresse mat pt accès	<p>Adresse MAC du WAP pour le réseau de l'imprimante. Ce paramètre s'applique uniquement aux réseaux d'infrastructure. Non applicable signifie que l'imprimante est configurée pour un mode de communication de réseau ad hoc.</p>

Divers

La section Divers contient des informations relatives aux réseaux Ethernet, aux connexions sans fil et aux connexions PictBridge :

Information	Signification
Total paq. transmis	Nombre de paquets envoyés sans erreur. Le service d'assistance technique HP peut demander ce renseignement.
Total paq. reçus	Nombre de paquets reçus sans erreur. Le service d'assistance technique HP peut demander ce renseignement.
État de PictBridge	<ul style="list-style-type: none"> • Connected (Connecté) : l'imprimante est connectée à un appareil photo numérique. • Error (Erreur) : la connexion PictBridge ne fonctionne pas correctement.
Dern. err PictBridge	Dernière erreur connue de la fonction PictBridge de l'imprimante depuis sa dernière mise sous tension.

4.2.16 Serveur Web intégré (EWS)

Le serveur Web intégré (EWS) constitue une façon simple de gérer votre imprimante sur un réseau.

	<p>Utilisez le serveur Web intégré de l'imprimante pour effectuer les tâches suivantes :</p> <ul style="list-style-type: none"> • Vérifier l'état de l'imprimante. • Régler la configuration réseau de l'imprimante. • Vérifier les niveaux d'encre approximatifs des cartouches. • Afficher les statistiques réseau. • Configurer les paramètres de sécurité sans fil de l'imprimante. • Visiter le site Internet de HP pour obtenir des informations sur l'assistance et acheter des fournitures.
--	--



Attention : il est conseillé d'installer l'imprimante et les ordinateurs qui l'utilisent sur le même sous-réseau. En fonction du type de routeur utilisé, l'installation de l'imprimante sur plusieurs sous-réseaux peut poser problème.

Avant d'utiliser le serveur Web intégré, vérifiez que l'imprimante et l'ordinateur sont sous tension et qu'ils sont connectés au réseau.

Pour ouvrir le serveur Web intégré, procédez comme suit :

1. Lancez votre navigateur Internet.

Utilisez Microsoft Internet Explorer 5.0 ou une version supérieure ou Netscape 4.75 ou une version supérieure.

2. Entrez l'**adresse IP** ou le **nom d'hôte** dans le champ Adresse du navigateur.

Remarque : si l'imprimante est installée sur un **sous-réseau** différent de celui de votre ordinateur, entrez l'adresse IP de l'imprimante (par exemple : http://192.168.1.1) dans le champ Adresse du navigateur pour ouvrir le serveur Web intégré. De plus, si votre ordinateur utilise un serveur proxy pour accéder à Internet, vous aurez peut-être besoin de configurer votre navigateur afin d'éviter le serveur proxy pour accéder au serveur Web intégré.

Si vous ne connaissez pas l'adresse IP ou le nom d'hôte de l'imprimante, [imprimez le rapport HP](#).

Remarque : pour plus d'informations sur l'utilisation du serveur Web intégré de l'imprimante, consultez l'aide en ligne. Pour accéder à l'aide en ligne, cliquez sur **Aide** sous l'intitulé **Autres liens**.



Attention : si vous ne faites pas attention lorsque vous modifiez les paramètres réseau sans fil du serveur de l'imprimante ; vous risquez en effet de perdre la connexion. Si cela se produit, vous devrez peut-être utiliser les nouveaux paramètres pour vous reconnecter. Si l'imprimante perd sa connexion réseau, vous devrez peut-être redéfinir les paramètres usine par défaut et réinstaller le logiciel.

4.2.17 Restauration des paramètres d'usine par défaut de l'imprimante

Lorsqu'une imprimante est configurée pour un réseau, elle enregistre ses paramètres de configuration en mémoire.

La restauration des paramètres d'usine par défaut de l'imprimante efface tous les paramètres de votre réseau stockés dans sa mémoire. Nous vous conseillons de n'effectuer cette restauration qu'en dernier ressort pour dépanner l'imprimante.

Si vous restaurez les paramètres d'usine par défaut de l'imprimante, vous devrez peut-être réinstaller le logiciel d'impression. Vous devrez également reconfigurer les paramètres de sécurité de l'imprimante.

Les paramètres par défaut de l'imprimante sont les suivants :

Option	Paramètre par défaut
Mode de communication	Ad hoc
Nom du réseau (SSID)	hpsetup

Option	Paramètre par défaut
Cryptage	Aucun
Radio sans fil	Sous tension
Mot de passe administrateur de serveur Web intégré (EWS)	[vide]

Pour restaurer les paramètres d'usine par défaut de l'imprimante, procédez comme suit :

1. Vérifiez que l'imprimante est sous tension.
2. Maintenez le bouton **Rapport** enfoncé.
3. Tout en maintenant le bouton **Rapport** enfoncé, appuyez trois fois sur le bouton **Annuler**.
4. Relâchez le bouton **Rapport**.

4.2.18 Glossaire

nombres

10/100 Base-T : terme technique désignant "Ethernet". 10/100 fait référence à la vitesse à laquelle le réseau Ethernet fonctionne. 10 signifie 10 mégabits par seconde (Mbps) pour un réseau Ethernet normal et 100 signifie 100 Mbps pour un réseau Ethernet rapide.

802.11a : type de réseau sans fil qui fournit une transmission allant jusqu'à 54 Mbps/s pour la bande 5 GHz.

802.11b : type de réseau sans fil qui fournit une transmission allant jusqu'à 11 Mbps/s (avec un repli à 5,5 Mbps/s, 2 Mbps/s ou 1 Mbit/s) pour la bande 2,4 GHz.

802.11g : type de réseau sans fil qui fournit une transmission allant jusqu'à 54 Mbps/s pour la bande 2,4 GHz.

a

Adresse IP (adresse Internet Protocol) : numéro unique qui identifie un périphérique sur un réseau. L'adresse IP est souvent attribuée automatiquement par DHCP ou AutoIP. Il est toutefois possible d'attribuer manuellement une adresse IP statique à un périphérique.

Adresse IP statique : adresse IP attribuée manuellement à un périphérique du réseau. L'adresse IP statique ne change pas tant qu'elle n'est pas modifiée manuellement. Il est aussi possible d'attribuer des adresses IP avec DHCP et AutoIP.

Adresse MAC (adresse Media Access Control) : adresse matérielle d'un périphérique sur un réseau. L'adresse MAC de l'imprimante figure sur le Rapport HP.

AES : méthode de cryptage recommandée par le gouvernement des États-Unis et utilisant un algorithme complexe appelé Rijndael. AES utilise des clés de cryptage pour coder les données. Les clés de cryptage sont automatiquement modifiées après un certain temps, de manière à rendre le réseau sans fil moins vulnérable aux écoutes électroniques.

Authentification : stratégie de sécurité pour les réseaux sans fil. Sur un réseau disposant de l'authentification, les périphériques utilisent une clé partagée et ne communiquent qu'avec des périphériques qui connaissent cette clé. L'authentification ne crypte pas les données transmises entre les périphériques sans fil et peut être utilisée avec WEP. Les clés d'authentification et les clés WEP peuvent être identiques.

AutoIP : processus au cours duquel le périphérique d'un réseau s'attribue automatiquement une adresse IP.

b

BOOTP (Bootstrap Protocol) : protocole Internet qui permet à un périphérique de trouver sa propre adresse IP, l'adresse IP d'un serveur BOOTP sur le réseau et un fichier à mettre en mémoire pour amorcer la machine. Le périphérique peut ainsi effectuer l'amorçage sans avoir recours au disque dur ou à une disquette.

c

Câble Ethernet : il existe deux types de câbles Ethernet. Le câble droit est le plus courant. Il sert à connecter les périphériques d'un réseau à un concentrateur ou un routeur. Le câble croisé est utilisé pour connecter deux périphériques disposant de ports Ethernet à condition que ce ne soit ni des concentrateurs, ni des routeurs. Utilisez un câble CAT-5 et une prise RJ-45 pour connecter l'imprimante à un réseau Ethernet.

Canal : une des fréquences prédéfinies à laquelle les périphériques activés pour la radio 802.11b communiquent pour réduire les interférences. Le nombre de canaux disponibles varie en fonction du pays/de la région.

Clé WEP : aussi appelée clé de cryptage, la clé WEP est une séquence de caractères alphanumériques ou de chiffres hexadécimaux. Après avoir créé une clé WEP, vous devez la mémoriser ou la stocker en lieu sûr. Vous ne pourrez peut-être pas la récupérer si vous la perdez. Une clé WEP comporte 64 ou 128 bits. Les 24 premiers bits de la clé sont attribués automatiquement. La personne qui crée la clé WEP attribue les bits restant (40 bits pour une clé de 64 bits ou 104 bits pour une clé de 128 bits).

Clés de cryptage : séquence de caractères ou de chiffres utilisée par un périphérique pour crypter des données. Les clés de cryptage peuvent être statiques (comme dans WEP) ou dynamiques (comme dans WPA).

Commutateur : périphérique réseau qui gère le trafic du réseau de manière à réduire les collisions et augmenter la vitesse.

Concentrateur : périphérique simple qui constitue la partie centrale du réseau Ethernet. Les autres périphériques du réseau sont connectés au concentrateur.

Cryptage : sécurité réseau qui crypte les données envoyées sur un réseau sans fil en les rendant inintelligibles pour les personnes qui ne sont pas destinataires du message. L'imprimante prend en charge **WEP**, **TKIP** et **AES**.

d

DHCP (Dynamic Host Configuration Protocol) : protocole utilisé pour attribuer automatiquement une adresse IP à chaque périphérique du réseau.

e

EAP (Extensible Authentication Protocol) : protocole général servant à l'authentification. Il prend aussi en charge plusieurs méthodes d'authentification telles que les cartes à jeton, les mots de passe à usage unique, les certificats et l'authentification par clé publique. **WPA** utilise EAP.

Ethernet : type très répandu de système de réseau d'ordinateurs câblés pour réseaux LAN.

i

ICS (Internet Connection Sharing) : programme Windows qui permet à un ordinateur de servir de passerelle entre Internet et un réseau. ICS utilise DHCP pour attribuer les adresses IP. Pour plus de détails sur ICS, consultez la documentation Windows.

m

Masque de sous-réseau : numéro identifiant les adresses IP qui appartiennent à un sous-réseau.

Mbit/s (mégabits par seconde) : unité de mesure du débit auquel le réseau fonctionne. Par exemple, 1 Mbit/s équivaut à 1 000 000 bits par seconde (soit 125 000 octets par seconde).

mDNS : avec cette alternative au serveur de nom de domaine, un équipement émet une notification mDNS (Multicast Domain Name Server) pour fournir des informations sur le service qu'il offre. La notification comprend le type de service (tel que l'impression), le nom du service (tel que "votre imprimante"), les adresses IP et de port ainsi que d'autres informations utiles. Chaque périphérique du réseau reçoit cette notification et stocke les informations dans un serveur DNS qui lui appartient.

n

Nom du réseau : chaîne de caractères alphanumérique sensible à la casse qui permet un contrôle de base de l'accès à un réseau sans fil. Le nom du réseau est aussi appelé SSID (Service Set Identifier).

Nom d'hôte : nom qui identifie l'imprimante sur le réseau. Le nom d'hôte de l'imprimante figure sur la page Rapport HP. Utilisez ce nom pour ouvrir le serveur Web intégré de l'imprimante.

p

Paquet à diffusion individuelle : paquet transmis par un périphérique du réseau à un autre périphérique de ce réseau.

Paquet de diffusion : paquet envoyé d'un périphérique d'un réseau à tous les périphériques de ce réseau.

Paquet : message envoyé d'un périphérique du réseau à d'autres périphériques de ce réseau.

Pare-feu : combinaison d'outils matériels et logiciels qui protège un réseau des intrusions malveillantes.

Partage Internet : programme Macintosh OS X qui permet à un ordinateur de servir de passerelle entre Internet et un réseau. Reportez-vous à la documentation de votre Macintosh pour plus d'informations sur Partage Internet.

Passerelle : périphérique spécialisé (routeur ou ordinateur) qui relie deux réseaux différents. Par exemple, un ordinateur appartenant à un réseau Ethernet peut servir de passerelle entre le réseau et Internet.

Profil sans fil : ensemble de paramètres réseau sans fil destiné à un réseau sans fil donné. Par exemple, une carte de réseau local sans fil peut disposer d'un profil pour un réseau domestique et d'un autre profil pour un réseau professionnel. Lorsque vous installez un périphérique sur un réseau, vérifiez que vous sélectionnez le profil approprié.

Protocole : langage utilisé par les périphériques d'un réseau pour communiquer entre eux. TCP/IP est un exemple de protocole réseau.

r

Réseau ad hoc : type de réseau sans fil sur lequel les périphériques communiquent directement les uns avec les autres plutôt que par le biais d'un point d'accès sans fil (WAP). Les réseaux ad hoc sont généralement de petite taille et simples (par exemple, deux PC sans fil ou un PC sans fil et une imprimante sans fil). Les performances de ce type de réseau ont tendance à se dégrader dès lors que le réseau compte plus de six périphériques. Les réseaux ad hoc sont aussi appelés réseaux point-à-point, IBSS (independent basic service stations ou ensemble de services de base indépendants), ou réseaux sans fil à connexion directe.

Réseau d'infrastructure : type de réseau sans fil sur lequel les périphériques communiquent entre eux via un point d'accès sans fil (WAP) tel qu'un concentrateur de réseau, un routeur ou une passerelle sans fil.

Réseau LAN : réseau d'ordinateurs très rapide reliant les périphériques situés à une distance relativement limitée les uns des autres. Ethernet est un type de réseau LAN.

RJ-45 : type de prise situé à l'extrémité d'un câble Ethernet.

Routeur : périphérique réseau complexe qui dirige les paquets d'un réseau à l'autre. Un routeur peut servir de passerelle entre un réseau LAN et Internet.

s

Sous-réseau : petit réseau qui se comporte comme une partie d'un réseau plus important. Il est conseillé d'installer l'imprimante et les ordinateurs qui l'utilisent sur le même sous-réseau.

t

TCP/IP (Transmission Control Protocol/Internet Protocol) : protocole de communication réseau utilisé sur Internet. La fonction réseau intégrée de l'imprimante prend en charge les réseaux LAN qui utilisent TCP/IP.

TKIP (Temporal Key Integrity Protocol) : méthode de cryptage utilisée dans [WPA](#).

w

WAP (Wireless Access Point) : dispositif via lequel les périphériques (par exemple les ordinateurs et les imprimantes) d'un réseau d'infrastructure sans fil communiquent. Un WAP est aussi appelé station de base.

WEP (Wired Equivalent Privacy) : protocole qui garantit, en les cryptant, la sécurité de vos données envoyées via les ondes radio depuis un périphérique sans fil vers un autre périphérique sans fil. Le protocole WEP permet de crypter les données qui sont envoyées sur le réseau en les rendant inintelligibles pour les personnes qui ne sont pas destinataires du message. Seuls les périphériques possédant les mêmes paramètres WEP que l'imprimante peuvent communiquer avec celle-ci. Le protocole WEP dépend de clés de cryptage statiques. Il fournit une sécurité plus limitée que [WPA](#).

WPA (Wi-Fi Protected Access) : assure la sécurité en cryptant des données envoyées sur les ondes radios depuis un périphérique sans fil vers un autre périphérique sans fil et en contrôlant l'accès aux ressources du réseau via des protocoles d'authentification. Seuls les périphériques possédant les mêmes paramètres WPA que l'imprimante peuvent communiquer avec celle-ci. Les clés de cryptage utilisées par WPA sont modifiées très souvent. Le protocole WPA assure un meilleur niveau de sécurité que [WEP](#).

4.3 Réseau Ethernet câblé

Pour plus d'informations sur l'installation, cliquez sur l'un des liens suivants :

- [Notions de base d'Ethernet](#)
- [Installation de l'imprimante sur un réseau Ethernet](#)

Pour une description de la fonction Ethernet de l'imprimante, cliquez sur un des liens suivants :

- [Voyants Ethernet](#)
- [Bouton Rapport](#)
- [Icône Réseau](#)
- [Rapport HP](#)
- [Serveur Web intégré \(EWS\)](#)

Informations complémentaires :

- [Restauration des paramètres d'usine par défaut de l'imprimante](#)
- [En cas de problèmes avec Ethernet](#)
- [Glossaire](#)

4.3.1 Notions de base d'Ethernet

La fonction Ethernet intégrée de l'imprimante vous permet de la connecter directement à un réseau Ethernet [10/100 Base-T](#) sans avoir recours à un serveur d'impression externe.

Pour installer l'imprimante sur un réseau Ethernet, suivez les [instructions d'installation Ethernet](#).

Matériel

Concentrateurs, commutateurs et routeurs

Sur un réseau Ethernet, les périphériques tels que les ordinateurs et les imprimantes sont tous connectés à un [concentrateur](#), un [commutateur](#) ou un [routeur](#) de réseau.

Même si les concentrateurs, les commutateurs et les routeurs sont assez similaires, il existe des différences notables :

- Le concentrateur est passif. Les autres périphériques du réseau sont branchés dessus pour pouvoir communiquer entre eux. Un concentrateur ne gère pas le réseau.
- Un commutateur permet aux périphériques d'un réseau de communiquer entre eux directement, de manière efficace et sans incident. Il contrôle et dirige le trafic du réseau de manière à accorder à chaque transmission le plus de bande passante possible, réduisant ainsi les collisions et optimisant la vitesse.
- Le routeur connecte différents réseaux (par exemple, il peut connecter un réseau domestique à Internet). Il est actif Le routeur dispose d'outils d'administration réseau tels que les [pare-feu](#) et le [DHCP](#). Un routeur peut agir en tant que [passerelle](#), contrairement à un concentrateur ou à un commutateur.

Câbles

Pour connecter l'imprimante à un réseau Ethernet, utilisez un câble Ethernet CAT-5. Les câbles Ethernet comportent une prise RJ-45.

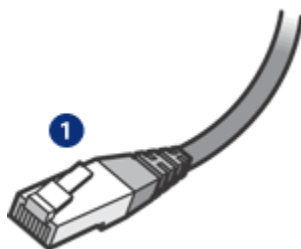

1. prise RJ-45

Communication réseau

TCP/IP

Les périphériques d'un réseau communiquent entre eux en utilisant un langage appelé **protocole**. L'imprimante est conçue pour fonctionner sur des réseaux qui utilisent le protocole **TCP/IP**.

Adresse IP

Chaque périphérique d'un réseau est identifié grâce à une adresse IP qui lui est propre. La plupart des réseaux utilisent un outil logiciel tel que **DHCP** ou **AutoIP** pour attribuer automatiquement des adresses IP.

Connexions Internet

Les réseaux peuvent être connectés ou non à Internet.

Lorsque vous installez l'imprimante sur un réseau connecté à Internet, il est recommandé d'utiliser une **passerelle** pour que l'**adresse IP** de l'imprimante soit attribuée via **DHCP**.

Une passerelle peut être soit un **routeur**, soit un ordinateur Windows exécutant un partage de connexion Internet **ICS**. Pour plus d'informations sur le partage de connexion Internet, consultez la documentation fournie avec l'ordinateur équipé de Windows.

Exemples de réseaux Ethernet

Pour consulter des exemples de réseaux Ethernet, reportez-vous à la rubrique [Exemples de réseaux Ethernet](#).

Impression

Les ordinateurs du réseau envoient des travaux d'impression directement à l'imprimante qui les imprime selon l'ordre d'arrivée.

L'imprimante peut accepter des travaux d'impression envoyés simultanément par quatre utilisateurs.

Ainsi, lorsque cinq utilisateurs envoient simultanément un travail d'impression à l'imprimante, celle-ci accepte les quatre premiers travaux et rejette le dernier. L'utilisateur qui a envoyé le dernier travail d'impression doit patienter quelques minutes avant de l'envoyer à nouveau.

4.3.2 Exemples de réseaux Ethernet

Voici quelques-unes des configurations réseau Ethernet courantes :

Connexion Internet partagée avec routeur servant de passerelle



Dans cet exemple, un [routeur](#) gère les connexions réseau et fait office de [passerelle](#) entre le réseau et Internet.

Connexion Internet partagée avec PC servant de passerelle



Dans cet exemple, les périphériques réseau sont connectés à un [concentrateur](#). Un ordinateur du réseau fait office de [passerelle](#) entre le réseau et Internet. Cet ordinateur utilise [ICS Windows \(Windows Internet Connection Sharing\)](#) pour gérer les connexions réseau et fournir un accès Internet aux autres périphériques.

Connexion à Internet par câble ou par technologie DSL (ligne d'abonné numérique) sans passerelle



Cet exemple ressemble au premier. Mais dans celui-ci les périphériques réseau sont connectés à un **concentrateur**, plutôt qu'à un **routeur**. Ce concentrateur est relié directement à Internet.



Attention : HP déconseille cette configuration. Dans la mesure du possible, utilisez une passerelle pour gérer l'accès Internet de votre réseau de manière à réduire le risque de virus et à vous protéger ainsi des intrusions malveillantes.

Réseau Ethernet sans connexion Internet



Dans cet exemple, les périphériques réseau sont connectés à un **concentrateur**. Les périphériques utilisent la fonctionnalité **AutoIP** pour obtenir des adresses IP.

4.3.3 Installation de l'imprimante sur un réseau Ethernet

L'installation de l'imprimante sur un réseau Ethernet s'effectue en deux temps.

Connectez tout d'abord l'imprimante au réseau. Installez ensuite le logiciel d'impression sur chaque ordinateur qui utilisera l'imprimante.

- Connexion de l'imprimante à un réseau Ethernet
- Installation du logiciel d'impression

4.3.4 Connexion de l'imprimante à un réseau Ethernet

Pour connecter l'imprimante à un réseau Ethernet, procédez comme suit :

Imprimante HP Deskjet 6800 series

1. Si nécessaire, installez l'imprimante.

Pour plus d'informations sur la configuration de l'imprimante, consultez la carte de configuration fournie avec l'imprimante.

2. Vérifiez que l'imprimante est sous tension.
3. Branchez le **câble Ethernet** au port disponible sur le **concentrateur** du réseau ou le **routeur**.

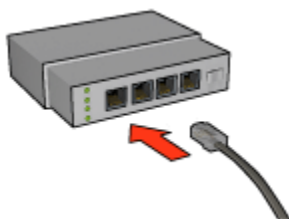



Remarque : ne connectez pas le câble Ethernet à un port de type **WAN** ou **liaison montante**.

4. Branchez le câble Ethernet au port Ethernet situé à l'arrière de l'imprimante.

Remarque : la radio sans fil de l'imprimante est désactivée lorsqu'un câble Ethernet est branché à l'imprimante.

5. Procédez de l'une des manières suivantes.

État du voyant de connexion	Tâche
Allumé 	Passez à l'étape 6.
Éteint 	Répétez les étapes 2 à 4. Si les voyants sont toujours éteints, vérifiez que : <ul style="list-style-type: none">• L'imprimante est sous tension.• Le concentrateur ou le routeur du réseau est allumé.• Toutes les connexions de câbles sont correctes.• Vous utilisez bien un câble Ethernet.

6. Imprimez un rapport HP.
7. Installez le [logiciel d'impression](#) sur chaque ordinateur qui utilisera l'imprimante.



Attention : il est conseillé d'installer l'imprimante et les ordinateurs qui l'utilisent sur le même sous-réseau. En fonction du type de routeur utilisé, l'installation de l'imprimante sur plusieurs sous-réseaux peut poser problème.

4.3.5 Installation du logiciel d'impression

Avant d'installer le logiciel d'impression sur un ordinateur en réseau, vérifiez que :

- L'imprimante est configurée et allumée.
- Le [concentrateur](#), le [commutateur](#) ou le [routeur](#) du réseau est allumé et fonctionne correctement.
- Tous les ordinateurs du réseau sont allumés et connectés au réseau.
- L'[imprimante est installée](#) sur le réseau.

Installations antérieures

Si le logiciel d'impression est déjà installé sur l'ordinateur, vous devez utiliser le CD du logiciel d'impression pour installer la version Ethernet du pilote d'impression sur l'ordinateur. Suivez les étapes ci-dessous. L'assistant d'installation du logiciel d'impression vous guidera pendant le processus d'installation.



Attention : il est conseillé d'installer l'imprimante et les ordinateurs qui l'utilisent sur le même sous-réseau. En fonction du type de routeur utilisé, l'installation de l'imprimante sur plusieurs sous-réseaux peut poser problème.

Installation du logiciel

Pour installer le logiciel d'impression sur l'ordinateur, procédez comme suit :



1. Fermez toutes les applications actives sur l'ordinateur.
2. Insérez le CD du logiciel d'impression dans le lecteur de CD-ROM de l'ordinateur.
3. Suivez les instructions qui apparaissent à l'écran. Dans l'écran **Type de connexion**, sélectionnez **Réseau câblé**.
4. Une fois l'installation terminée, suivez les instructions qui apparaissent à l'écran pour imprimer une page de test.

4.3.6 Voyants Ethernet

Les voyants Ethernet de l'imprimante indiquent l'état de la connexion Ethernet de l'imprimante.

Voyant de connexion

Le voyant de connexion ne clignote pas lorsque l'imprimante est sous tension et qu'elle est connectée à un réseau Ethernet.

État du voyant de connexion	État de l'imprimante
Allumé 	Sous tension et connectée à un réseau Ethernet. La radio sans fil de l'imprimante est désactivée lorsqu'un câble Ethernet est connecté à l'imprimante.
Éteint 	N'est pas connectée à un réseau Ethernet ou est hors tension.

Voyant d'activité

Le voyant d'activité clignote lorsque l'imprimante reçoit ou transmet des données via la connexion Ethernet.

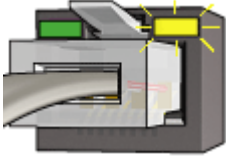
État du voyant d'activité	État de l'imprimante
Clignotant 	Reçoit ou transmet des données via la connexion Ethernet.

État du voyant d'activité	État de l'imprimante
<p data-bbox="196 239 265 265">Éteint</p> 	<p data-bbox="469 326 980 378">Ne reçoit ou ne transmet pas de données via la connexion Ethernet.</p>

5 Impression de photos depuis un appareil photo numérique

Apprenez à imprimer des photos directement depuis un appareil photo numérique :

- [Description de PictBridge](#)
- [Impression PictBridge](#)
- [En cas de problèmes avec PictBridge](#)
- [Utilisation du module d'impression recto verso automatique avec petit bac à papier lors de l'impression depuis un appareil photo numérique](#)

5.1 PictBridge

Avec un appareil photo numérique compatible PictBridge, vous n'avez pas besoin d'ordinateur pour imprimer vos photos numériques. Branchez simplement l'appareil photo dans le port PictBridge de l'imprimante.

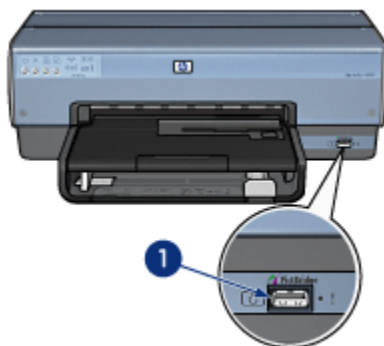

1. Port PictBridge

Remarque : lorsque deux périphériques PictBridge communiquent, ils utilisent uniquement les services qu'ils ont en commun. Par exemple, certains appareils photos permettent l'impression de photos au format TIFF ou JPEG via une connexion PictBridge, mais, comme l'imprimante ne prend pas en charge le format TIFF via une connexion PictBridge, seules les photos au format JPEG seront imprimées.

Lorsqu'un appareil photo est connecté au port PictBridge d'une imprimante, les paramètres d'impression par défaut correspondent à une photo sans bordure de 102 x 152 mm avec orientation portrait. Pour plus d'informations sur l'impression depuis un appareil photo, reportez-vous à la documentation fournie avec votre appareil.

5.2 Impression PictBridge

Pour imprimer des photos directement depuis un appareil photo numérique, vous devez disposer des éléments suivants :

- Un appareil photo compatible PictBridge
- Un câble USB pour appareil photo numérique



Reportez-vous à la documentation fournie avec votre appareil photo numérique pour vous assurer que votre appareil prend en charge PictBridge.

Impression

Pour imprimer des photos depuis un appareil photo numérique, procédez comme suit :

1. Chargez le papier photo dans l'imprimante.

Pour obtenir des instructions concernant le chargement du papier photo, sélectionnez l'une des options suivantes :

- [Petites photos sans bordure](#)
 - [Grandes photos sans bordure](#)
 - [Petites photos à partir du module d'impression recto verso automatique avec petit bac à papier](#)
2. Branchez votre appareil photo dans le port PictBridge situé sur la face avant de l'imprimante en utilisant le câble USB fourni avec votre appareil photo.
 3. Mettez votre appareil photo sous tension, puis placez-le en mode PictBridge.
Si vous ne savez pas comment mettre votre appareil photo en mode PictBridge, reportez-vous à la documentation fournie avec votre appareil.

Remarque : dès que l'appareil photo est connecté correctement, le voyant de connexion s'allume. Ce voyant clignote en vert lors de l'impression à partir d'un appareil photo. Si l'appareil photo n'est pas compatible PictBridge ou s'il n'est pas en mode PictBridge, le voyant Erreur clignote.

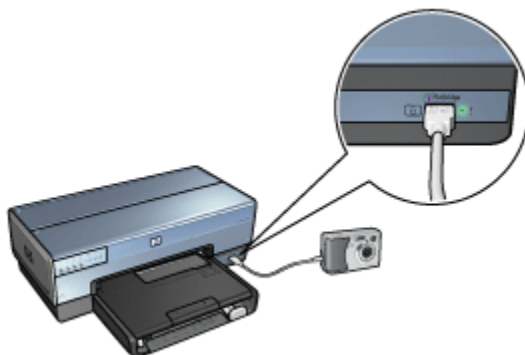

Une fois l'appareil photo connecté à l'imprimante, vous pouvez imprimer vos photos. Assurez-vous que le format du papier chargé dans l'imprimante correspond bien aux réglages de votre appareil photo. Reportez-vous à la documentation fournie avec votre appareil photo pour plus d'informations sur l'impression depuis cet appareil photo.

5.3 En cas de problèmes avec PictBridge

Les images d'un appareil photo numérique connecté à l'imprimante ne s'impriment pas.

Ce problème peut être causé par plusieurs raisons :

- L'appareil photo numérique n'est pas compatible PictBridge.
- L'appareil photo numérique n'est pas en mode PictBridge.
- Les images ne sont pas dans un format pris en charge.
- Vous n'avez pas sélectionné les photos que vous souhaitez imprimer.

Reportez-vous à la documentation fournie avec votre appareil photo numérique pour vous assurer qu'il prend bien en charge PictBridge.

Si l'appareil photo prend en charge PictBridge, vérifiez qu'il est bien placé en mode PictBridge. Pour plus d'informations sur la façon de mettre votre appareil photo en mode PictBridge, reportez-vous à la documentation fournie avec votre appareil.

Imprimante HP Deskjet 6800 series

Vérifiez que l'appareil photo numérique enregistre les photos dans un format pris en charge par la fonctionnalité de transfert de PictBridge :

- EXIF/JPEG
- JPEG

Avant de connecter l'appareil photo numérique au port PictBridge de l'imprimante, sélectionnez les photos à imprimer.

Les voyants PictBridge clignotent.

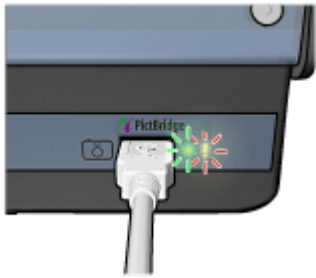
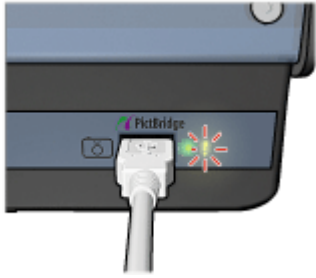
État des voyants	Tâche
<p>Les voyants de connexion et d'erreur clignotent.</p> 	<p>L'imprimante a perdu la connexion avec l'imprimante au cours de l'impression.</p> <p>Vérifiez la connexion USB.</p>
<p>Le voyant de connexion est allumé et le voyant d'erreur clignote.</p> 	<p>L'appareil photo n'est plus sous tension.</p> <p>Remplacez les piles de l'appareil photo ou branchez-le au secteur.</p>

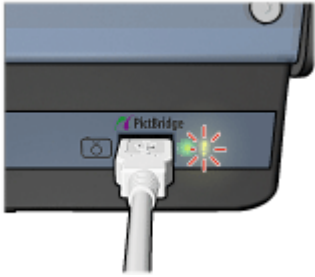
État des voyants	Tâche
<p>Le voyant de connexion est allumé et le voyant d'erreur clignote deux fois.</p> 	<p>L'appareil photo a fait appel à une commande non prise en charge.</p>

5.4 Utilisation du module d'impression recto verso automatique avec petit bac à papier lors de l'impression depuis un appareil photo numérique

Pour pouvoir utiliser le module d'impression recto verso automatique avec petit bac à papier lorsque vous imprimez directement depuis un appareil photo numérique, il est possible que vous deviez configurer l'imprimante de sorte que l'alimentation papier se fasse depuis le module plutôt que depuis le bac d'entrée.

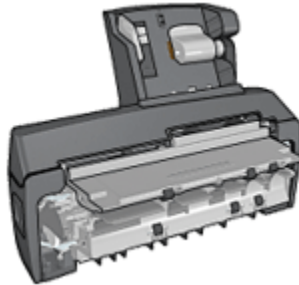

Configuration de l'imprimante pour que l'alimentation papier se fasse depuis le module

Pour configurer l'imprimante pour que l'alimentation papier se fasse depuis le module, procédez de la manière suivante.

1. Maintenez le bouton **Rapport** enfoncé.
2. Tout en maintenant le bouton **Rapport** enfoncé, appuyez deux fois sur le bouton **Annuler**.

3. Relâchez le bouton **Rapport**.

Après avoir configuré l'imprimante pour que l'alimentation papier se fasse depuis le module, [chargez le papier photo dans le module](#), puis suivez les [instructions d'impression PictBridge](#).

Remarque : pour imprimer des photos PictBridge, il suffit de configurer une fois l'imprimante pour que le papier soit alimenté depuis le module d'impression recto verso automatique avec petit bac à papier. Une fois configurée, l'imprimante tentera d'imprimer depuis le module jusqu'à ce qu'elle soit configurée pour imprimer les photos PictBridge depuis le bac d'entrée.

Nouvelle configuration de l'imprimante pour que l'alimentation papier se fasse depuis le bac d'entrée

Pour configurer l'imprimante pour que l'alimentation papier se fasse depuis le bac d'entrée, procédez de la manière suivante.

1. Maintenez le bouton **Rapport** enfoncé.
2. Tout en maintenant le bouton **Rapport** enfoncé, appuyez deux fois sur le bouton **Annuler**, puis appuyez une fois sur le bouton de **reprise**.
3. Relâchez le bouton **Rapport**.

6 Impression de photos depuis un ordinateur

Sélectionnez le type de photographie à imprimer.

Photos sans bordure



Petites photos sans bordure



Grandes photos sans bordure



Photos panoramiques sans bordure

Photos avec une bordure blanche



Petite photo avec une bordure blanche



Grande photo avec une bordure blanche



Photo panoramique avec une bordure blanche

Amélioration de vos photos

Apprenez à améliorer vos photographies en utilisant les [fonctions d'impression photo](#) de l'imprimante.

PictBridge

Utilisez le [port PictBridge](#) de l'imprimante pour imprimer des photos directement depuis un appareil photo numérique.

6.1 Amélioration de vos photos

Le logiciel d'impression offre plusieurs fonctions qui facilitent l'impression des photos numériques et améliorent la qualité des photos.

- Associez au mieux vitesse et qualité grâce à la technologie [PhotoREt](#).
- Utilisez les [options de photographie numérique HP](#) pour retoucher les photos.

- Obtenez des photos d'une résolution supérieure grâce à l'option [ppp maximal](#).
- Imprimez une photo au [format Exif](#) si vous disposez d'un logiciel proposant ce format.
- Pour économiser de l'argent et de l'encre lorsque vous imprimez des photos, utilisez du [papier photo polyvalent HP, semi-brillant](#).

Apprenez à ajouter des touches professionnelles à vos photographies numériques.

- Utilisez la [cartouche d'encre photo](#) pour obtenir de belles couleurs.
- Pour améliorer la qualité des couleurs imprimées, utilisez les options logicielles suivantes.
 - [Paramètres de couleur avancés](#)
 - [Gestion des couleurs](#)
- Utilisez la [cartouche d'encre photo grise](#) pour obtenir de superbes photos en noir et blanc.
- Imprimez des [photos en noir et blanc](#).
- Imprimez une photo jusqu'aux bords du papier grâce à l'[impression sans bordure](#).

Pour empêcher le papier photo de gondoler, suivez les [instructions de stockage de papier photo](#).

6.2 PhotoREt

La technologie PhotoREt atteint un équilibre optimal entre vitesse d'impression et qualité d'image.

Pour utiliser la technologie PhotoREt, procédez de la manière suivante.

1. Ouvrez la boîte de dialogue [Propriétés de l'imprimante](#).
2. Cliquez sur l'onglet **Raccourcis d'impression** ou sur l'onglet **Papier/Qualité**.
3. Dans la liste déroulante **Qualité d'impression**, cliquez sur **Supérieure**.
4. Sélectionnez les autres paramètres d'impression de votre choix, puis cliquez sur **OK**.

6.3 Options de photographie numérique HP

L'imprimante offre plusieurs options destinées à améliorer la qualité des photographies numériques.

Ouverture de la boîte de dialogue Options de photographie numérique HP

Pour ouvrir la boîte de dialogue **Options de photographie numérique HP**, procédez comme suit :

1. Ouvrez la boîte de dialogue **Propriétés de l'imprimante**.
2. Cliquez sur l'onglet **Raccourcis d'impression** ou sur l'onglet **Papier/Qualité**, puis sur le bouton **Photographie numérique HP**.

Utilisation de la boîte de dialogue Options de photographie numérique HP

La boîte de dialogue **Options de photographie numérique HP** permet de définir les options suivantes :

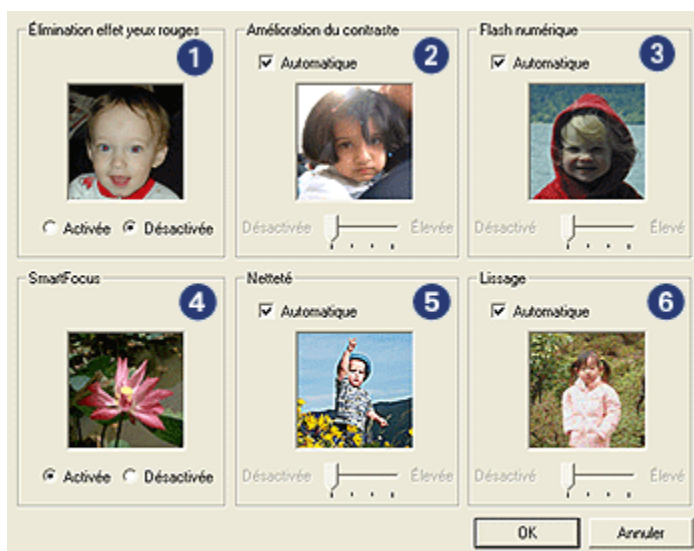

1. **Élimination effet yeux rouges** : cliquez sur **Activée** pour supprimer ou atténuer l'effet yeux rouges sur la photographie.
2. **Amélioration du contraste** : réglez le contraste à votre convenance. Cochez la case **Automatique** pour que le pilote d'impression règle automatiquement le contraste.
3. **Flash numérique** : réglez l'exposition des zones sombres des photos pour faire ressortir les détails. Cochez la case **Automatique** pour que le pilote d'impression règle automatiquement la luminosité.
4. **SmartFocus** : améliorez la qualité et la clarté des images. Cliquez sur **Activée** pour que le pilote d'impression accentue automatiquement les détails.
5. **Netteté** : réglez la netteté des images à votre convenance. Cochez la case **Automatique** pour que le pilote d'impression règle automatiquement la netteté.
6. **Lissage** : lissez une image. Cochez la case **Automatique** pour que le pilote d'impression règle automatiquement le lissage.

6.4 ppp maximal

Le paramètre de qualité d'impression **ppp maximal** permet d'imprimer avec une résolution de 4 800 x 1 200 ppp optimisés.

La résolution 4 800 x 1 200 ppp optimisés offre la meilleure qualité d'impression. Lorsque cette résolution est sélectionnée dans le pilote d'imprimante, la cartouche d'encre trichromique imprime en mode 4 800 x 1 200 ppp optimisés (jusqu'à 4 800 x 1 200 ppp optimisés pour la couleur et 1 200 ppp de résolution d'entrée). Si une **cartouche d'encre photo** est également installée, la qualité d'impression est supérieure. Vous pouvez acheter la cartouche d'encre photo séparément si elle n'est pas fournie avec l'imprimante.

Remarque : utilisez un papier photo HP Premium si vous choisissez d'imprimer avec le paramètre de qualité d'impression **ppp maximal** afin d'améliorer le rendu des couleurs et les détails des photos.

Pour imprimer en mode 4 800 x 1 200 ppp optimisés, procédez de la manière suivante.

1. Ouvrez la boîte de dialogue **Propriétés de l'imprimante**.
2. Cliquez sur l'onglet **Raccourcis d'impression** ou sur l'onglet **Papier/Qualité**.

Remarque : dans l'onglet **Raccourcis d'impression**, sélectionnez **Impression de photo sans bordure** ou **Impression de photo avec bordures blanches**.

3. Recherchez la liste déroulante appropriée.

Onglet	Liste déroulante
Raccourcis d'impression	Type de papier
Papier/Qualité	Type

Remarque : vous n'avez pas besoin de définir la qualité d'impression dans les deux onglets.

4. Choisissez le type de papier photo approprié dans la liste déroulante.
5. Cliquez sur **ppp maximal** dans la liste déroulante **Qualité d'impression**.

Remarque : l'option **ppp maximal** requiert temporairement une grande quantité d'espace disque et l'impression peut être plus lente.

6. Sélectionnez les autres paramètres d'impression de votre choix, puis cliquez sur **OK**.

6.5 Exif Print

Exif Print (Exchangeable Image File Format 2.2) est un format d'image numérique international qui facilite la photographie numérique et améliore la qualité des photos imprimées. Lorsque l'on prend une photo à l'aide d'un appareil-photo numérique compatible Exif Print, le format Exif Print capture des informations telles que la durée d'exposition, le paramètre de flash et la saturation des couleurs et les stocke dans le fichier d'image. Le logiciel d'impression HP Deskjet exploite ensuite ces informations pour apporter automatiquement des améliorations à l'image et obtenir un résultat optimal.

L'impression de photos au format Exif Print nécessite l'équipement suivant.

- Appareil photo numérique compatible Exif Print
- Logiciel photo compatible Exif Print

Pour imprimer des photographies au format Exif Print amélioré, procédez de la manière suivante.

1. Ouvrez le fichier à imprimer à l'aide du logiciel de photo proposant le format Exif Print.
2. Ouvrez la boîte de dialogue [Propriétés de l'imprimante](#).
3. Cliquez sur l'onglet **Raccourcis d'impression** ou sur l'onglet **Papier/Qualité**.

Remarque : dans l'onglet **Raccourcis d'impression**, sélectionnez **Impression de photo sans bordure** ou **Impression de photo avec bordures blanches**.

4. Dans la liste déroulante **Qualité d'impression**, cliquez sur **Normale** ou **Supérieure**.
5. Sélectionnez les autres paramètres d'impression de votre choix, puis cliquez sur **OK**.

Le logiciel d'impression optimise automatiquement l'image imprimée.

6.6 Impression de photo sans bordure

L'impression sans bordure permet d'imprimer les bords de certains types de papier dans un format standard ou personnalisé allant de 101 x 152 mm à 210 x 594 mm (format personnalisé).

Conseils importants

- N'imprimez pas de documents sans bordure en [mode d'économie d'encre](#). L'imprimante doit toujours contenir deux cartouches d'encre.
- Ouvrez le fichier dans un logiciel et attribuez-lui un format d'image. Vérifiez que le format correspond à celui du papier sur lequel l'image doit être imprimée.

Impression

1. Ouvrez le fichier à imprimer.
2. Ouvrez la boîte de dialogue [Propriétés de l'imprimante](#).
3. Dans l'onglet **Raccourcis d'impression**, cliquez sur **Impression de photo sans bordures** dans la liste déroulante.

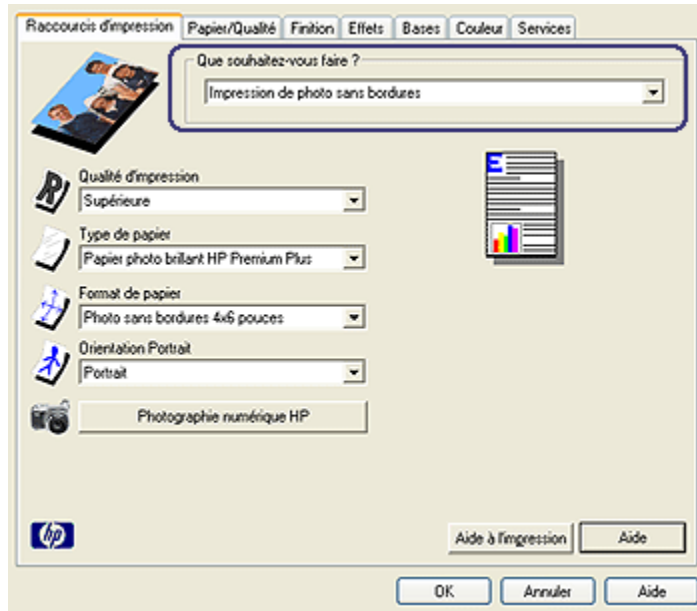

4. Sélectionnez le paramètre d'impression approprié à la photo à imprimer.
5. Définissez les [options de photographie numérique HP](#) si vous souhaitez les utiliser.
6. Sélectionnez les autres paramètres d'impression de votre choix, puis cliquez sur **OK**.

Si vous imprimez sur du papier photo avec une languette déchirable, retirez cette dernière pour que le document n'ait plus aucune bordure.



6.7 Cartouche d'encre photo

La cartouche d'encre photo, utilisée de pair avec la cartouche d'encre trichromique, donne des photos six encres, sans grain pratiquement et présentant une résistance exceptionnelle à la décoloration.



Vous pouvez acheter la cartouche d'encre photo séparément si elle n'est pas fournie avec l'imprimante.

Installation de la cartouche d'encre photo

Pour installer la cartouche d'encre photo, retirez la cartouche d'encre noire de l'imprimante, puis installez la cartouche d'encre photo dans le compartiment à droite du support des cartouches.

Pour plus d'informations, reportez-vous à la section [Installation des cartouches d'encre](#).

Utilisation de la cartouche d'encre photo

Pour imprimer en mode six encres, procédez de la manière suivante.

1. Ouvrez la boîte de dialogue [Propriétés de l'imprimante](#).
2. Cliquez sur l'onglet **Raccourcis d'impression** ou sur l'onglet **Papier/Qualité**.

Remarque : sur l'onglet **Raccourcis d'impression**, sélectionnez **Impression de photo sans bordure** ou **Impression de photo avec bordures blanches**.

3. Recherchez la liste déroulante appropriée.

Onglet	Liste déroulante
Raccourcis d'impression	Type de papier
Papier/Qualité	Type

Remarque : vous n'avez pas besoin de définir la qualité d'impression sur les deux onglets.

4. Cliquez sur le type de papier photo approprié dans la liste déroulante.
5. Cliquez sur **Normale**, **Supérieure** ou **ppp maximal** dans la liste déroulante **Qualité d'impression**.
6. Sélectionnez les autres paramètres d'impression de votre choix, puis cliquez sur **OK**.

Stockage de la cartouche d'encre photo

Pour conserver la qualité de la cartouche d'encre, respectez les [instructions de stockage des cartouches d'encre](#).

6.8 Utilisation des paramètres de couleur avancés

Utilisez la boîte de dialogue Paramètres de couleur avancés pour régler l'impression des couleurs.

La définition de ces paramètres entraîne une différence entre les couleurs imprimées et celles affichées à l'écran.

Pour définir les paramètres de couleur avancés, procédez de la manière suivante.

1. Ouvrez la boîte de dialogue [Propriétés de l'imprimante](#).
2. Cliquez sur l'onglet **Couleur**.
3. Cliquez sur le bouton **Paramètres de couleur avancés**.

La boîte de dialogue **Paramètres de couleur avancés** apparaît.

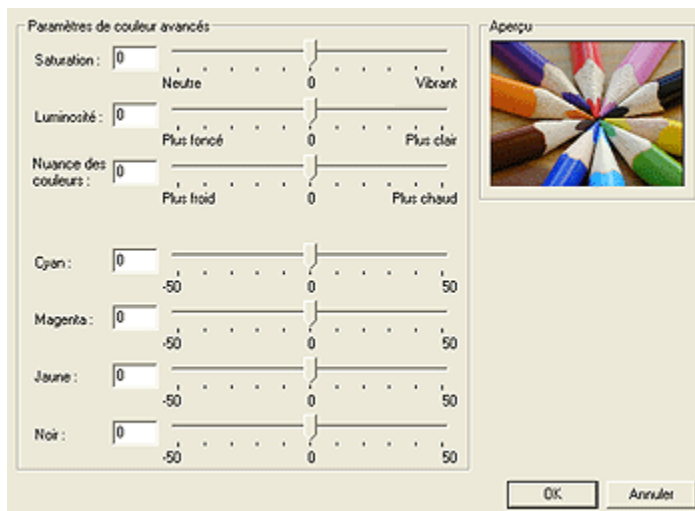

4. Réglez les paramètres suivants selon les besoins.
 - **Paramètres de couleur généraux** : réglez les paramètres **Saturation**, **Luminosité** et **Nuance des couleurs** pour définir l'impression des couleurs générales.
 - **Paramètres de couleur particuliers** : déplacez les curseurs **Cyan**, **Magenta**, **Jaune** et **Noir** pour indiquer le niveau de chaque couleur utilisée pour l'impression.
5. Après avoir indiqué les paramètres de couleur, cliquez sur **OK**.
6. Sélectionnez les autres paramètres d'impression de votre choix, puis cliquez sur **OK**.

Pour vous familiariser avec les fonctions de la boîte de dialogue **Propriétés de l'imprimante**, utilisez la fonction d'aide [Qu'est-ce que c'est ?](#).

6.9 Gestion des couleurs

La liste déroulante Gestion des couleurs définit la gamme des couleurs pouvant être imprimées. Le logiciel d'impression convertit les couleurs de votre document, de leurs paramètres de couleur actuels à l'option de gestion des couleurs sélectionnée.

Pour sélectionner une option de gestion des couleurs, procédez de la manière suivante.

1. Ouvrez la boîte de dialogue [Propriétés de l'imprimante](#).
2. Cliquez sur l'onglet **Couleur**.

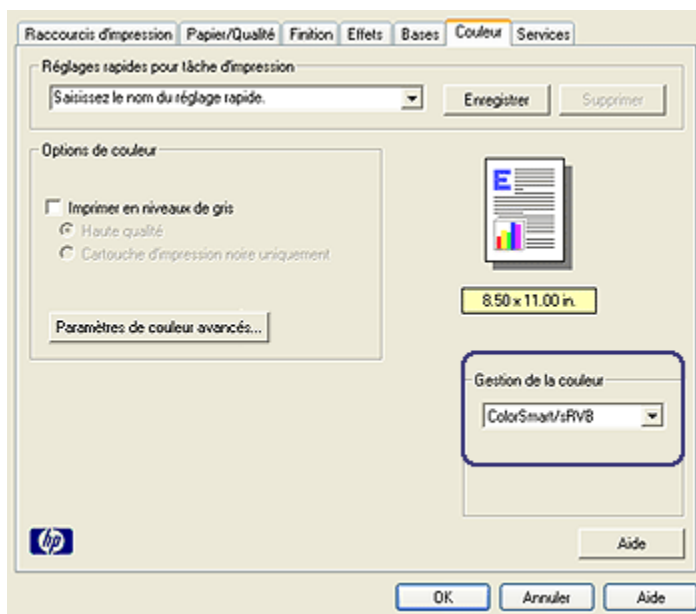

3. Cliquez sur l'une des options suivantes dans la liste déroulante **Gestion des couleurs** :
 - **ColorSmart/sRGB** : ColorSmart/sRGB est l'option qui convient à la plupart des travaux d'impression. Elle est utilisée pour la plupart des documents Web et des dispositifs actuels d'imagerie.
 - **AdobeRVB** : lorsque vous exécutez une impression à partir d'une application professionnelle avec l'option AdobeRVB, désactivez la gestion des couleurs dans l'application, puis faites gérer l'espace de couleurs par le logiciel d'impression. Utilisez le paramètre AdobeRVB pour les documents ou les photos, qui ont été créés à l'origine dans l'espace de couleurs AdobeRVB.
 - **Gestion par l'application** : cette option permet à l'application à partir de laquelle vous imprimez de gérer la couleur du document.
4. Sélectionnez les autres paramètres d'impression de votre choix, puis cliquez sur **OK**.

6.10 Cartouche d'encre photo grise

La cartouche d'encre photo grise, utilisée de pair avec la cartouche d'impression trichromique, donne des photographies en noir et blanc d'excellente qualité.



Vous pouvez acheter la cartouche d'encre photo grise séparément si elle n'est pas fournie avec l'imprimante.

Installation de la cartouche d'encre photo grise

Pour installer la cartouche d'encre photo grise, retirez la cartouche d'encre noire de l'imprimante, puis installez la cartouche d'encre photo grise dans le compartiment à droite du support des cartouches.

Pour plus d'informations, reportez-vous à la section [Installation des cartouches d'encre](#).

Utilisation de la cartouche d'encre photo grise

Pour utiliser la cartouche d'impression photo grise, suivez les [étapes pour imprimer une photo en noir et blanc](#).

Stockage de la cartouche d'encre photo grise

Pour conserver la qualité de la cartouche d'encre, respectez les [instructions de stockage des cartouches d'encre](#).

6.11 Impression de photos en noir et blanc

L'imprimante vous permet d'exécuter les tâches suivantes.

- [Impression d'une photo en noir et blanc](#)
- [Impression d'une photo couleur en noir et blanc](#)

Pour obtenir des photos en noir et blanc d'une qualité optimale, installez une [cartouche d'encre photo grise](#) et une cartouche d'encre trichromique dans l'imprimante.

Impression d'une photo en noir et blanc

Pour imprimer une photo qui est déjà en noir et blanc, suivez simplement les instructions correspondant aux [type et format de la photo](#) à imprimer.

Impression d'une photo couleur en noir et blanc

Pour imprimer une photo couleur en noir et blanc, procédez de la manière suivante.

1. Ouvrez la boîte de dialogue [Propriétés de l'imprimante](#).
2. Cliquez sur l'onglet **Couleur**.

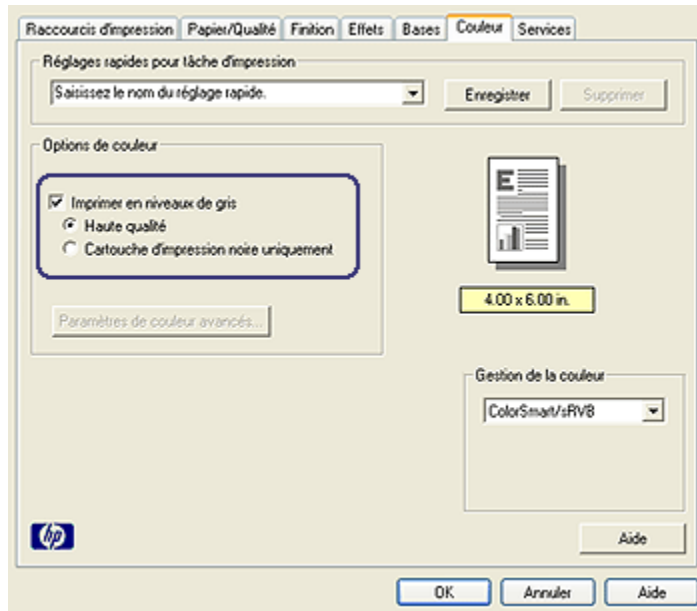

3. Cochez la case **Imprimer en niveaux de gris**.
4. Cliquez sur l'option **Haute qualité**.
5. Sélectionnez les autres paramètres d'impression de votre choix, puis cliquez sur **OK**.

6.12 Stockage et manipulation de papier photo

Pour préserver la qualité du papier photo HP, procédez de la manière suivante.

Stockage

- Conservez le papier photo non utilisé dans sa boîte d'origine, en le plaçant dans un sac plastique refermable. Stockez le papier photo emballé à plat dans un endroit frais.
- Lorsque vous souhaitez imprimer sur ce papier, ne retirez que les feuilles dont vous avez besoin. Une fois l'impression terminée, rangez le papier photo non utilisé dans le sac en plastique.

- Ne laissez pas de papier photo non utilisé dans le bac à papier de l'imprimante. Le papier pourrait gondoler, risquant ainsi de nuire à la qualité de vos photos.

Manipulation

- Tenez toujours le papier photo par ses bords. Les marques de doigts sur du papier photo nuisent à la qualité de l'impression.
- Vérifiez que le papier photo n'est pas gondolé. Le cas échéant, placez-le dans un sac en plastique et courbez-le doucement dans le sens opposé à la courbure jusqu'à ce qu'il soit bien plat. Si le problème persiste, utilisez du papier photo non gondolé.

6.13 Impression de photos et économie d'argent

Papier photo ordinaire HP

Pour économiser de l'argent et de l'encre lorsque vous imprimez des photos, utilisez le **papier photo ordinaire HP, semi-brillant**, puis définissez la **qualité d'impression** sur **Normale**.

Le **papier photo ordinaire HP, semi-brillant** est conçu pour créer des photos de qualité en utilisant moins d'encre.

Remarque : pour des photos de qualité supérieure, utilisez le papier photo HP Premium Plus et définissez la **qualité d'impression** sur **Supérieure** ou sur [ppp maximal](#).

6.14 Petites photos sans bordure

Conseils importants

- Pour obtenir de bons résultats, utilisez une [cartouche d'encre photo](#) de pair avec la cartouche d'encre trichromique.
- Pour garantir une résistance maximale à la décoloration, utilisez le papier photo HP Premium Plus et installez une cartouche d'encre photo dans l'imprimante.
- Pour plus d'informations sur l'utilisation des fonctions d'impression photo, reportez-vous à la page [Amélioration de vos photos](#).
- Pour économiser de l'argent et de l'encre lorsque vous imprimez des photos, utilisez du [papier photo ordinaire HP, semi-brillant](#).
- Vérifiez que le papier photo que vous utilisez est plat. Pour savoir comment éviter que le papier ne se recourbe, reportez-vous aux [instructions de stockage du papier photo](#).

- Ne dépassez pas la capacité du bac d'entrée : jusqu'à 25 feuilles.

Préparation de l'impression

Pour imprimer une seule photo, utilisez le [bac pour photos/enveloppes](#).

Pour imprimer plusieurs photos, procédez comme suit :

1. Vérifiez que l'imprimante est sous tension.
2. Relevez le bac de sortie, puis retirez tout le papier qui se trouve dans le bac d'entrée.
3. Amenez le guide de largeur du papier à sa position extrême à gauche, puis retirez le guide de longueur du papier.
4. Vérifiez que le papier photo est plat.

Si le papier photo n'est pas plat, reportez-vous aux [instructions de stockage du papier photo](#).

5. Placez le papier photo dans le bac d'entrée, face à imprimer vers le bas. Si vous utilisez un papier photo pourvu d'une languette déchirable, orientez celle-ci du côté opposé à l'imprimante.

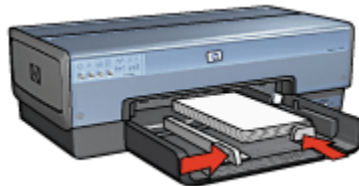

6. Amenez les guides papier tout contre le papier.
7. Remettez en place le bac de sortie.

Impression

Remarque : si le logiciel comporte une option d'impression de photos, suivez les instructions du logiciel. Sinon, procédez de la manière suivante.

1. Ouvrez la boîte de dialogue [Propriétés de l'imprimante](#).
2. Cliquez sur l'onglet **Raccourcis d'impression**. Dans la zone du type de document, choisissez **Impression de photo sans bordure**. Sélectionnez les options suivantes :
 - **Qualité d'impression** : Normale, Supérieure ou ppp maximal
 - **Format de papier** : format de papier photo approprié
 - **Type de papier** : type de papier photo approprié

- **Orientation** : **Portrait** ou **Paysage**
3. Réglez les options suivantes selon les besoins.
 - [Options de photographie numérique HP](#)
 - [Paramètres de couleur avancés](#)
 - [Gestion des couleurs](#)
 - [Qualité des niveaux de gris](#)
 4. Sélectionnez les autres paramètres d'impression de votre choix, puis cliquez sur **OK**.

Pour vous familiariser avec les fonctions de la boîte de dialogue **Propriétés de l'imprimante**, utilisez la fonction d'aide [Qu'est-ce que c'est ?](#).

6.15 Grandes photos sans bordure

Conseils importants

- Pour obtenir de bons résultats, utilisez une [cartouche d'encre photo](#) de pair avec la cartouche d'encre trichromique.
- Pour garantir une résistance maximale à la décoloration, utilisez le papier photo HP Premium Plus et installez une cartouche d'encre photo dans l'imprimante.
- Pour plus d'informations sur l'utilisation des fonctions d'impression photo, reportez-vous à la page [Amélioration de vos photos](#).
- Pour économiser de l'argent et de l'encre lorsque vous imprimez des photos, utilisez du [papier photo ordinaire HP, semi-brillant](#).
- Vérifiez que le papier photo que vous utilisez est plat. Pour savoir comment éviter que le papier se recourbe, reportez-vous aux [instructions de stockage du papier photo](#).
- Ne dépassez pas la capacité du bac d'entrée : jusqu'à 25 feuilles.

Préparation de l'impression

1. Vérifiez que l'imprimante est sous tension.
2. Relevez le bac de sortie, puis retirez tout le papier qui se trouve dans le bac d'entrée.
3. Amenez le guide de largeur du papier à sa position extrême à gauche, puis retirez le guide de longueur du papier.
4. Vérifiez que le papier photo est plat.
Si le papier photo n'est pas plat, reportez-vous aux [instructions de stockage du papier photo](#).
5. Placez le papier photo dans le bac d'entrée, face à imprimer vers le bas.

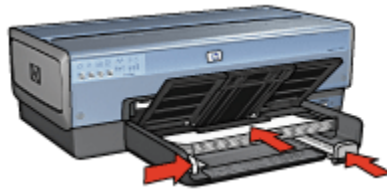

6. Amenez les guides papier tout contre le papier.
7. Rabaissez le bac de sortie.

Impression

Remarque : si le logiciel est doté d'une option d'impression de photos, suivez les instructions de celui-ci. Sinon, procédez de la manière suivante.

1. Ouvrez la boîte de dialogue [Propriétés de l'imprimante](#).
2. Cliquez sur l'onglet **Raccourcis d'impression**. Dans la zone du type de document, choisissez **Impression de photo sans bordure**. Sélectionnez les options suivantes :
 - **Qualité d'impression** : **Normale**, **Supérieure** ou **ppp maximal**
 - **Format de papier** : format de papier photo approprié
 - **Type de papier** : type de papier photo approprié
 - **Orientation** : **Portrait** ou **Paysage**
3. Réglez les options suivantes selon les besoins.
 - [Options de photographie numérique HP](#)
 - [Paramètres de couleur avancés](#)
 - [Gestion des couleurs](#)
 - [Qualité des niveaux de gris](#)
4. Sélectionnez les autres paramètres d'impression de votre choix, puis cliquez sur **OK**.

Pour vous familiariser avec les fonctions de la boîte de dialogue **Propriétés de l'imprimante**, utilisez la fonction d'aide [Qu'est-ce que c'est ?](#).

6.16 Photos panoramiques sans bordure

Conseils importants

- Pour obtenir de bons résultats, utilisez une [cartouche d'encre photo](#) de pair avec la cartouche d'encre trichromique.

- Pour garantir une résistance maximale à la décoloration, utilisez le papier photo HP Premium Plus et installez une cartouche d'encre photo dans l'imprimante.
- Pour plus d'informations sur l'utilisation des fonctions d'impression photo, reportez-vous à la page [Amélioration de vos photos](#).
- Pour économiser de l'argent et de l'encre lorsque vous imprimez des photos, utilisez du [papier photo ordinaire HP, semi-brillant](#).
- Vérifiez que le papier photo que vous utilisez est plat. Pour savoir comment éviter que le papier ne se recourbe, reportez-vous aux [instructions de stockage du papier photo](#).
- Ne dépassez pas la capacité du bac d'entrée : jusqu'à 25 feuilles.

Préparation de l'impression

1. Vérifiez que l'imprimante est sous tension.
2. Relevez le bac de sortie, puis retirez tout le papier qui se trouve dans le bac d'entrée.
3. Amenez le guide de largeur du papier à sa position extrême à gauche, puis retirez le guide de longueur du papier.

4. Vérifiez que le papier photo est plat.

Si le papier photo n'est pas plat, reportez-vous aux [instructions de stockage du papier photo](#).

5. Placez le papier photo dans le bac d'entrée, face à imprimer vers le bas.

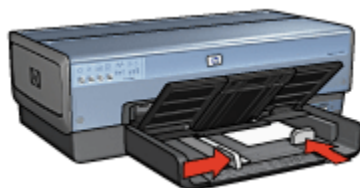

6. Amenez les guides papier tout contre le papier.

Remarque : le papier au format panoramique dépasse parfois du bord du bac d'entrée. Lors de l'impression sur ce type de papier, veillez à faire coulisser le guide de largeur du papier tout contre la pile de feuilles.

7. Rabaissez le bac de sortie.

Impression

Remarque : si le logiciel est doté d'une option d'impression de photos, suivez les instructions de celui-ci. Sinon, procédez de la manière suivante.

1. Ouvrez la boîte de dialogue [Propriétés de l'imprimante](#).
2. Sur l'onglet **Raccourcis d'impression**, choisissez le type de document **Impression de photo sans bordure**, puis sélectionnez les options suivantes :
 - **Qualité d'impression** : Normale, Supérieure ou **ppp maximal**
 - **Format de papier** : format de papier photo sans bordure panoramique approprié
 - **Type de papier** : type de papier photo approprié
 - **Orientation** : **Portrait** ou **Paysage**
3. Réglez les options suivantes selon les besoins.
 - [Options de photographie numérique HP](#)
 - [Paramètres de couleur avancés](#)
 - [Gestion des couleurs](#)
 - [Qualité des niveaux de gris](#)
4. Sélectionnez les autres paramètres d'impression de votre choix, puis cliquez sur **OK**.

Pour vous familiariser avec les fonctions de la boîte de dialogue **Propriétés de l'imprimante**, utilisez la fonction d'aide [Qu'est-ce que c'est ?](#).

6.17 Petites photos avec une bordure blanche

Conseils importants

- Pour obtenir de bons résultats, utilisez une [cartouche d'encre photo](#) de pair avec la cartouche d'encre trichromique.
- Pour garantir une résistance maximale à la décoloration, utilisez le papier photo HP Premium Plus et installez une cartouche d'encre photo dans l'imprimante.
- Pour plus d'informations sur l'utilisation des fonctions d'impression photo, reportez-vous à la page [Amélioration de vos photos](#).
- Pour économiser de l'argent et de l'encre lorsque vous imprimez des photos, utilisez du [papier photo ordinaire HP, semi-brillant](#).
- Vérifiez que le papier photo que vous utilisez est plat. Pour savoir comment éviter que le papier ne se recourbe, reportez-vous aux [instructions de stockage du papier photo](#).
- Ne dépassez pas la capacité du bac d'entrée : jusqu'à 25 feuilles.

Préparation de l'impression

Pour imprimer une seule photo, utilisez le [bac pour photos/enveloppes](#).

Pour imprimer plusieurs photos, procédez comme suit :

1. Vérifiez que l'imprimante est sous tension.
2. Relevez le bac de sortie, puis retirez tout le papier qui se trouve dans le bac d'entrée.
3. Amenez le guide de largeur du papier à sa position extrême à gauche, puis retirez le guide de longueur du papier.
4. Vérifiez que le papier photo est plat.

Si le papier photo n'est pas plat, reportez-vous aux [instructions de stockage du papier photo](#).

5. Placez le papier photo dans le bac d'entrée, face à imprimer vers le bas. Si vous utilisez du papier photo pourvu d'une languette déchirable, placez la languette du côté opposé à l'imprimante.

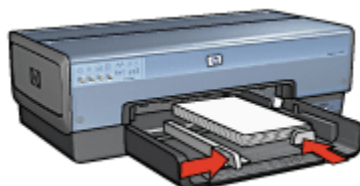

6. Amenez les guides papier tout contre le papier.
7. Remettez en place le bac de sortie.

Impression

Remarque : si le logiciel comporte une option d'impression de photos, suivez les instructions du logiciel. Sinon, procédez de la manière suivante.

1. Ouvrez la boîte de dialogue [Propriétés de l'imprimante](#).
2. Cliquez sur l'onglet **Raccourcis d'impression**. Dans la zone du type de document, choisissez **Impression de photo avec bordures blanches**. Sélectionnez les options suivantes :
 - **Qualité d'impression** : Normale, Supérieure ou ppp maximal
 - **Format de papier** : format de papier photo approprié
 - **Type de papier** : type de papier photo approprié
 - **Orientation** : Portrait ou Paysage
3. Réglez les options suivantes selon les besoins.

- Options de photographie numérique HP
 - Paramètres de couleur avancés
 - Gestion des couleurs
 - Qualité des niveaux de gris
4. Sélectionnez tous les autres réglages d'impression de votre choix, puis cliquez sur **OK**.

Pour vous familiariser avec les fonctions de la boîte de dialogue **Propriétés de l'imprimante**, utilisez la fonction d'aide [Qu'est-ce que c'est ?](#).

6.18 Grandes photos avec une bordure blanche

Conseils importants

- Pour obtenir de bons résultats, utilisez une [cartouche d'encre photo](#) de pair avec la cartouche d'encre trichromique.
- Pour garantir une résistance maximale à la décoloration, utilisez le papier photo HP Premium Plus et installez une cartouche d'encre photo dans l'imprimante.
- Pour plus d'informations sur l'utilisation des fonctions d'impression photo, reportez-vous à la page [Amélioration de vos photos](#).
- Pour économiser de l'argent et de l'encre lorsque vous imprimez des photos, utilisez du [papier photo ordinaire HP, semi-brillant](#).
- Vérifiez que le papier photo que vous utilisez est plat. Pour savoir comment éviter que le papier ne se recourbe, reportez-vous aux [instructions de stockage du papier photo](#).
- Ne dépassez pas la capacité du bac d'entrée : jusqu'à 25 feuilles.

Préparation de l'impression

1. Vérifiez que l'imprimante est sous tension.
2. Relevez le bac de sortie, puis retirez tout le papier qui se trouve dans le bac d'entrée.
3. Amenez le guide de largeur du papier à sa position extrême à gauche, puis retirez le guide de longueur du papier.
4. Vérifiez que le papier photo est plat.
Si le papier photo n'est pas plat, reportez-vous aux [instructions de stockage du papier photo](#).
5. Placez le papier photo dans le bac d'entrée, face à imprimer vers le bas.

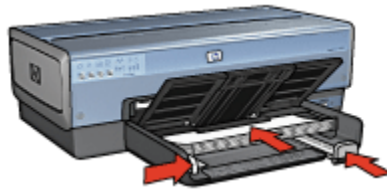

6. Amenez les guides papier tout contre le papier.
7. Rabaissez le bac de sortie.

Impression

Remarque : si le logiciel est doté d'une option d'impression de photos, suivez les instructions de celui-ci. Sinon, procédez de la manière suivante.

1. Ouvrez la boîte de dialogue [Propriétés de l'imprimante](#).
2. Cliquez sur l'onglet **Raccourcis d'impression**. Dans la zone du type de document, choisissez **Impression de photo avec bordures blanches**. Sélectionnez les options suivantes :
 - **Qualité d'impression** : **Normale**, **Supérieure** ou **ppp maximal**
 - **Format de papier** : format de papier photo approprié
 - **Type de papier** : type de papier photo approprié
 - **Orientation** : **Portrait** ou **Paysage**
3. Réglez les options suivantes selon les besoins.
 - [Options de photographie numérique HP](#)
 - [Paramètres de couleur avancés](#)
 - [Gestion des couleurs](#)
 - [Qualité des niveaux de gris](#)
4. Sélectionnez les autres paramètres d'impression de votre choix, puis cliquez sur **OK**.

Pour vous familiariser avec les fonctions de la boîte de dialogue **Propriétés de l'imprimante**, utilisez la fonction d'aide [Qu'est-ce que c'est ?](#).

6.19 Photos panoramiques avec une bordure blanche

Conseils importants

- Pour obtenir de bons résultats, utilisez une [cartouche d'encre photo](#) de pair avec la cartouche d'encre trichromique.
- Pour garantir une résistance maximale à la décoloration, utilisez le papier photo HP Premium Plus et installez une cartouche d'encre photo dans l'imprimante.
- Pour plus d'informations sur l'utilisation des fonctions d'impression photo, reportez-vous à la page [Amélioration de vos photos](#).
- Pour économiser de l'argent et de l'encre lorsque vous imprimez des photos, utilisez du [papier photo ordinaire HP, semi-brillant](#).
- Vérifiez que le papier photo que vous utilisez est plat. Pour savoir comment éviter que le papier ne se recourbe, reportez-vous aux [instructions de stockage du papier photo](#).
- Ne dépassez pas la capacité du bac d'entrée : jusqu'à 25 feuilles.

Préparation de l'impression

1. Vérifiez que l'imprimante est sous tension.
2. Relevez le bac de sortie, puis retirez tout le papier qui se trouve dans le bac d'entrée.
3. Amenez le guide de largeur du papier à sa position extrême à gauche, puis retirez le guide de longueur du papier.
4. Vérifiez que le papier photo est plat.
Si le papier photo n'est pas plat, reportez-vous aux [instructions de stockage du papier photo](#).
5. Placez le papier photo dans le bac d'entrée, face à imprimer vers le bas.

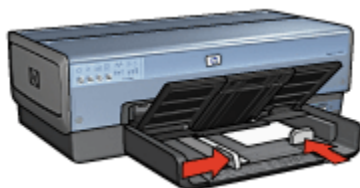

6. Amenez les guides papier tout contre le papier.

Remarque : le papier au format panoramique dépasse parfois du bord du bac d'entrée. Lors de l'impression sur ce type de papier, veillez à faire coulisser le guide de largeur du papier tout contre la pile de feuilles.

7. Rabaissez le bac de sortie.

Impression

Remarque : si le logiciel est doté d'une option d'impression de photos, suivez les instructions de celui-ci. Sinon, procédez de la manière suivante.

1. Ouvrez la boîte de dialogue [Propriétés de l'imprimante](#).
2. Cliquez sur l'onglet **Raccourcis d'impression**. Dans la zone du type de document, choisissez **Impression de photo avec bordures blanches**. Sélectionnez les options suivantes :
 - **Qualité d'impression** : Normale, Supérieure ou ppp maximal
 - **Format de papier** : format de papier photo approprié
 - **Type de papier** : type de papier photo approprié
 - **Orientation** : Portrait ou Paysage
3. Réglez les options suivantes selon les besoins.
 - [Options de photographie numérique HP](#)
 - [Paramètres de couleur avancés](#)
 - [Gestion des couleurs](#)
 - [Qualité des niveaux de gris](#)
4. Sélectionnez les autres paramètres d'impression de votre choix, puis cliquez sur **OK**.

Pour vous familiariser avec les fonctions de la boîte de dialogue **Propriétés de l'imprimante**, utilisez la fonction d'aide [Qu'est-ce que c'est ?](#).

7 Impression d'autres documents



Courrier électronique



Lettres



Documents



Enveloppes



Cartes postales



Brochures



Cartes de vux



Transparents



Étiquettes



Fiches Bristol



Livrets



Affiches



Banderoles



Transferts
sur tissu

Astuces d'impression

Réduisez vos coûts et vos efforts tout en optimisant la qualité de vos impressions en utilisant ces [astuces d'impression](#).

Logiciel d'impression

Découvrez le [logiciel d'impression](#).

7.1 Courrier électronique

Conseil important

Ne dépassez pas la capacité du bac d'entrée : jusqu'à 150 feuilles.

Préparation de l'impression

1. Vérifiez que l'imprimante est sous tension.
2. Relevez le bac de sortie.
3. Amenez le guide de largeur du papier à sa position extrême à gauche, puis retirez le guide de longueur du papier.
4. Placez du papier ordinaire dans le bac d'entrée et poussez-le dans l'imprimante jusqu'à ce qu'il soit bloqué.
5. Amenez les guides papier tout contre le papier.

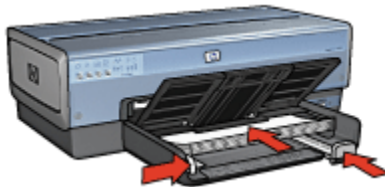

6. Rabaissez le bac de sortie.

Impression

1. Ouvrez la boîte de dialogue [Propriétés de l'imprimante](#).
2. Dans l'onglet **Raccourcis d'impression**, cliquez sur **Impression ordinaire** ou sur **Impression rapide/économique**, puis définissez les paramètres d'impression suivants :
 - **Format de papier** : format de papier approprié
 - **Type de papier** : **Automatique** ou **Papier ordinaire**
3. Sélectionnez les paramètres d'impression suivants selon les besoins.
 - [Qualité d'impression](#)
 - [Source de papier](#)
 - [Impression en niveaux de gris](#)
4. Sélectionnez les autres paramètres d'impression de votre choix, puis cliquez sur **OK**.

Pour vous familiariser avec les fonctions de la boîte de dialogue **Propriétés de l'imprimante**, utilisez la fonction d'aide [Qu'est-ce que c'est ?](#).

7.2 Lettres

Conseils importants

- Apprenez à ajouter un [filigrane](#) à une lettre.
- Pour obtenir de l'aide sur l'impression d'une enveloppe, reportez-vous à la section [Enveloppes](#).
- Ne dépassez pas la capacité du bac d'entrée : jusqu'à 150 feuilles.

Préparation de l'impression

1. Vérifiez que l'imprimante est sous tension.
2. Relevez le bac de sortie.
3. Amenez le guide de largeur du papier à sa position extrême à gauche, puis retirez le guide de longueur du papier.
4. Placez du papier ordinaire dans le bac d'entrée et poussez-le dans l'imprimante jusqu'à ce qu'il soit bloqué.
5. Amenez les guides papier tout contre le papier.

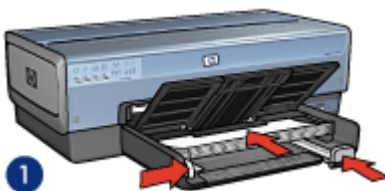

1. Papier Lettre ou A4

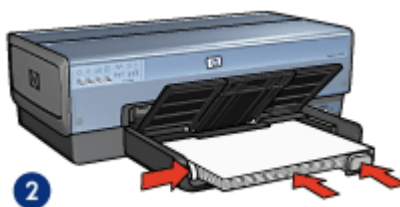

2. Papier Légal

Remarque : si vous utilisez du papier à en-tête, vérifiez que l'en-tête est dirigé vers le bas et vers l'imprimante.

6. Rabaissez le bac de sortie.

Ne dépliez pas la butée de l'extension du bac de sortie lorsque vous imprimez sur du papier Légal.

Impression

1. Ouvrez la boîte de dialogue [Propriétés de l'imprimante](#).
2. Dans l'onglet **Raccourcis d'impression**, cliquez sur **Impression de présentation** ou sur **Impression ordinaire**, puis définissez les paramètres d'impression suivants :

- **Format de papier** : format de papier approprié
 - **Type de papier** : **Automatique** ou **Papier ordinaire**
3. Sélectionnez les paramètres d'impression suivants selon les besoins.
 - [Qualité d'impression](#)
 - [Source de papier](#)
 4. Sélectionnez les autres paramètres d'impression de votre choix, puis cliquez sur **OK**.

Pour vous familiariser avec les fonctions de la boîte de dialogue **Propriétés de l'imprimante**, utilisez la fonction d'aide [Qu'est-ce que c'est ?](#).

7.3 Documents

Conseils importants

- Apprenez à ajouter un [filigrane](#) à un document.
- Apprenez à imprimer la [première page du document sur un type de papier différent](#).
- Économisez du papier grâce à l'[impression recto verso](#).
- Pour les brouillons, utilisez l'impression [rapide/économique](#).
- Ne dépassez pas la capacité du bac d'entrée : jusqu'à 150 feuilles.

Préparation de l'impression

1. Vérifiez que l'imprimante est sous tension.
2. Relevez le bac de sortie.
3. Amenez le guide de largeur du papier à sa position extrême à gauche, puis retirez le guide de longueur du papier.
4. Placez du papier ordinaire dans le bac d'entrée et poussez-le dans l'imprimante jusqu'à ce qu'il soit bloqué.
5. Amenez les guides papier tout contre le papier.

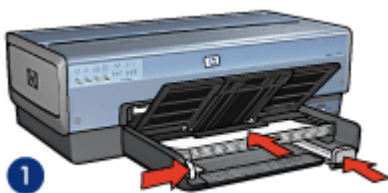

1. Papier Lettre ou A4

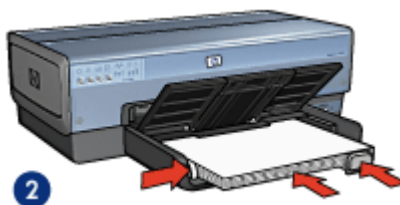

2. Papier Légal

6. Rabaissez le bac de sortie.

Ne déployez pas la butée de l'extension du bac de sortie lorsque vous imprimez sur du papier Légal.

Impression

1. Ouvrez la boîte de dialogue [Propriétés de l'imprimante](#).
2. Sur l'onglet **Raccourcis d'impression**, cliquez sur **Impression ordinaire** ou sur **Impression de présentations**, puis définissez les paramètres d'impression suivants :
 - **Format de papier** : format de papier approprié
 - **Type de papier** : **Automatique** ou **Papier ordinaire**
3. Sélectionnez les paramètres d'impression suivants selon les besoins.
 - [Qualité d'impression](#)
 - [Source de papier](#)
 - [Impression recto verso](#)
4. Sélectionnez les autres paramètres d'impression de votre choix, puis cliquez sur **OK**.

Pour vous familiariser avec les fonctions de la boîte de dialogue **Propriétés de l'imprimante**, utilisez la fonction d'aide [Qu'est-ce que c'est ?](#).

7.4 Enveloppes

Conseils importants

- Évitez d'utiliser des enveloppes présentant les caractéristiques suivantes.
 - Rabats ou fenêtres
 - Bords épais, irréguliers ou recourbés
 - Brillantes ou en relief

Imprimante HP Deskjet 6800 series

- Froissées, déchirées ou endommagées
- Alignez les bords des enveloppes avant de les insérer dans le bac d'entrée.
- Ne dépassez pas la capacité du bac d'entrée : jusqu'à 20 enveloppes.

Préparation de l'impression

Si vous imprimez une seule enveloppe, utilisez le [bac pour photos/enveloppes](#).

Si vous imprimez plusieurs enveloppes, procédez de la manière suivante.

1. Vérifiez que l'imprimante est sous tension.
2. Retirez le bac de sortie, puis tout le papier qui se trouve dans le bac d'entrée.
3. Amenez le guide de largeur du papier à sa position extrême à gauche, puis retirez le guide de longueur du papier.
4. Placez les enveloppes dans la partie droite du bac d'entrée, face à imprimer vers le bas et volet de fermeture vers la gauche. Poussez les enveloppes à l'intérieur de l'imprimante jusqu'à ce qu'elles soient bloquées.

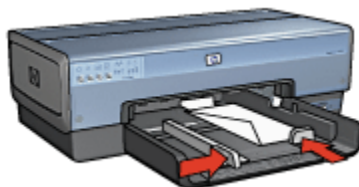

5. Amenez les guides papier tout contre les enveloppes.
6. Remplacez le bac de sortie.

Impression

1. Ouvrez la boîte de dialogue [Propriétés de l'imprimante](#).
2. Cliquez sur l'onglet **Papier/Qualité**, puis sélectionnez les paramètres d'impression suivants :
 - **Format** : format d'enveloppe approprié
 - **Type** : **Automatique** ou **Papier ordinaire**
3. Sélectionnez les autres paramètres d'impression de votre choix, puis cliquez sur **OK**.

Pour vous familiariser avec les fonctions de la boîte de dialogue **Propriétés de l'imprimante**, utilisez la fonction d'aide [Qu'est-ce que c'est ?](#).

7.5 Cartes postales



Si le module d'impression recto verso automatique avec petit bac à papier est fixé à l'imprimante, suivez les [étapes d'impression de carte postale avec le module d'impression recto verso automatique avec petit bac à papier](#).

Conseils importants

- Utilisez uniquement des cartes et des supports de petit format correspondant aux spécifications de l'imprimante. Pour connaître ces spécifications, reportez-vous au guide de référence fourni avec l'imprimante.
- Ne dépassez pas la capacité du bac d'entrée : jusqu'à 60 cartes.

Préparation de l'impression

Pour imprimer une seule carte, utilisez le [bac pour photos/enveloppes](#).

Pour imprimer plusieurs cartes, procédez comme suit :

1. Vérifiez que l'imprimante est sous tension.
2. Retirez le bac de sortie, puis retirez tout le papier qui se trouve dans le bac d'entrée.
3. Amenez le guide de largeur du papier à sa position extrême à gauche, puis retirez le guide de longueur du papier.
4. Placez les cartes, dans la partie droite du bac d'entrée, face à imprimer vers le bas et petit côté dirigé vers l'imprimante. Poussez les cartes à l'intérieur de l'imprimante jusqu'à ce qu'elles soient bloquées.

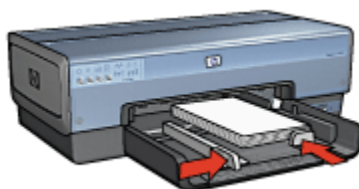

5. Amenez les guides papier tout contre les cartes postales.
6. Remettez en place le bac de sortie.

Impression

1. Ouvrez la boîte de dialogue [Propriétés de l'imprimante](#).

2. Sur l'onglet **Raccourcis d'impression**, cliquez sur **Impression de carte postale**, puis définissez les paramètres d'impression suivants :
 - **Format de papier** : format de papier approprié
 - **Type de papier** : **Automatique** ou **Papier ordinaire**
 - **Source de papier** : **Bac supérieur**
3. Sélectionnez les autres paramètres d'impression de votre choix, puis cliquez sur **OK**.

Pour vous familiariser avec les fonctions de la boîte de dialogue **Propriétés de l'imprimante**, utilisez la fonction d'aide **Qu'est-ce que c'est ?**.

7.6 Brochures

Conseils importants

- Apprenez à imprimer des brochures **sans bordure**.
- Pour obtenir des résultats optimaux, utilisez le papier HP pour brochures et dépliants.
- Ne dépassez pas la capacité du bac d'entrée : jusqu'à 25 feuilles.

Préparation de l'impression

1. Vérifiez que l'imprimante est sous tension.
2. Relevez le bac de sortie.
3. Amenez le guide de largeur du papier à sa position extrême à gauche, puis retirez le guide de longueur du papier.
4. Placez du papier brochure dans le bac d'entrée et poussez-le dans l'imprimante jusqu'à ce qu'il soit bloqué.
5. Amenez les guides papier tout contre le papier.

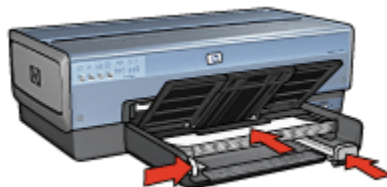

6. Abaissez le bac de sortie.

Impression

1. Ouvrez la boîte de dialogue **Propriétés de l'imprimante**.

2. Sur l'onglet **Raccourcis d'impression**, cliquez sur **Impression de présentation**, puis définissez les paramètres d'impression suivants :
 - **Format de papier** : format de papier approprié
 - **Type de papier** : **Automatique** ou type de papier brochure approprié
3. Sélectionnez les paramètres d'impression suivants selon les besoins.
 - **Qualité d'impression**
 - **Impression en niveaux de gris**
 - **Impression recto verso**
4. Sélectionnez les autres paramètres d'impression de votre choix, puis cliquez sur **OK**.

Pour vous familiariser avec les fonctions de la boîte de dialogue **Propriétés de l'imprimante**, utilisez la fonction d'aide [Qu'est-ce que c'est ?](#).

7.7 Cartes de vux

Conseils importants

- Dépliez les cartes prépliées, puis placez-les dans le bac d'entrée.
- Pour obtenir un résultat optimal, utilisez le papier pour cartes de vux HP.
- Ne dépassez pas la capacité du bac d'entrée : jusqu'à 30 cartes.

Préparation de l'impression

1. Vérifiez que l'imprimante est sous tension.
2. Relevez le bac de sortie, puis retirez tout le papier qui se trouve dans le bac d'entrée.
3. Amenez le guide de largeur du papier à sa position extrême à gauche, puis retirez le guide de longueur du papier.
4. Déramez le paquet pour séparer les cartes de vux, puis alignez les bords.
5. Placez les cartes de vux dans le bac d'entrée, face à imprimer vers le bas. Poussez les cartes à l'intérieur de l'imprimante jusqu'à ce qu'elles soient bloquées.
6. Amenez les guides papier tout contre le papier.

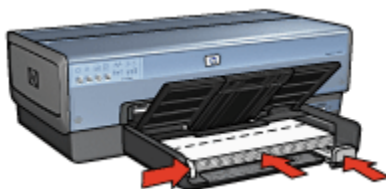

7. Rabaissez le bac de sortie.

Impression

Remarque : si le logiciel est doté d'une option d'impression de cartes de vux, suivez les instructions de celui-ci. Dans le cas contraire, suivez les instructions ci-dessous.

1. Ouvrez la boîte de dialogue [Propriétés de l'imprimante](#).
2. Cliquez sur l'onglet **Papier/Qualité**, puis définissez les paramètres d'impression suivants :
 - **Format** : format de carte approprié
 - **Source** : **Bac supérieur**
 - **Type** : type de carte approprié
3. Sélectionnez les autres paramètres d'impression de votre choix, puis cliquez sur **OK**.

Pour vous familiariser avec les fonctions de la boîte de dialogue **Propriétés de l'imprimante**, utilisez la fonction d'aide [Qu'est-ce que c'est ?](#).

7.8 Transparents

Conseils importants

- Pour obtenir un résultat optimal, utilisez le film transparent jet d'encre HP Premium.
- Ne dépassez pas la capacité du bac d'entrée : jusqu'à 30 transparents.

Préparation de l'impression

1. Vérifiez que l'imprimante est sous tension.
2. Relevez le bac de sortie, puis retirez tout le papier du bac d'entrée.
3. Faites glisser complètement vers la gauche le guide de largeur du papier, puis tirez le guide de longueur du papier.

4. Placez les transparents dans le bac d'entrée, face à imprimer vers le bas et bande adhésive vers le haut de l'imprimante.

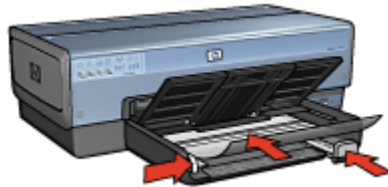

5. Poussez doucement les transparents dans l'imprimante jusqu'à ce qu'ils soient bloqués, de façon à ce que les bandes adhésives ne se chevauchent pas.
6. Faites glisser les guides papier tout contre le papier.
7. Rabaissez le bac de sortie.

Impression

1. Ouvrez la boîte de dialogue [Propriétés de l'imprimante](#).
2. Sur l'onglet **Raccourcis d'impression**, cliquez sur **Impression de présentation**, puis définissez les paramètres d'impression suivants :
 - **Format de papier** : format approprié
 - **Type de papier** : **Automatique** ou film transparent approprié
 - **Source de papier** : **Bac supérieur**
3. Sélectionnez les paramètres d'impression suivants selon les besoins.
 - [Qualité d'impression](#)
 - [Impression en niveaux de gris](#)
4. Sélectionnez les autres paramètres d'impression de votre choix, puis cliquez sur **OK**.

Pour vous familiariser avec les fonctions de la boîte de dialogue **Propriétés de l'imprimante**, utilisez la fonction d'aide [Qu'est-ce que c'est ?](#).

7.9 Étiquettes

Conseils importants

- Utilisez uniquement des étiquettes conçues spécialement pour les imprimantes à jet d'encre.
- Utilisez uniquement des feuilles d'étiquettes entières.

Imprimante HP Deskjet 6800 series

- Assurez-vous que les étiquettes ne sont ni collantes, ni froissées et ne se détachent pas de la feuille de protection.
- Ne dépassez pas la capacité du bac d'entrée : jusqu'à 30 feuilles d'étiquettes (format Lettre ou A4 uniquement).

Préparation de l'impression

1. Vérifiez que l'imprimante est sous tension.
2. Relevez le bac de sortie, puis retirez tout le papier qui se trouve dans le bac d'entrée.
3. Amenez le guide de largeur du papier à sa position extrême à gauche, puis retirez le guide de longueur du papier.
4. Déramez le paquet pour séparer les feuilles d'étiquettes, puis alignez les bords.
5. Placez les feuilles d'étiquettes dans le bac d'entrée, étiquettes vers le bas. Poussez les feuilles à l'intérieur de l'imprimante jusqu'à ce qu'elles soient bloquées.

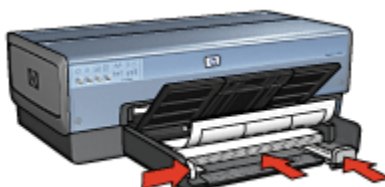

6. Amenez les guides papier tout contre le bord des feuilles.
7. Rabaissez le bac de sortie.

Impression

Remarque : si le logiciel est doté d'une option d'impression d'étiquettes, suivez les instructions de celui-ci. Dans le cas contraire, suivez les instructions ci-dessous.

1. Ouvrez la boîte de dialogue [Propriétés de l'imprimante](#).
2. Dans l'onglet **Raccourcis d'impression**, cliquez sur **Impression ordinaire**, puis définissez les paramètres d'impression suivants :
 - **Format de papier** : format de papier approprié
 - **Type de papier** : **Automatique** ou **Papier ordinaire**
 - **Source de papier** : **Bac supérieur**
3. Sélectionnez les paramètres d'impression suivants selon les besoins.
 - [Qualité d'impression](#)

- Impression en niveaux de gris
4. Sélectionnez les autres paramètres d'impression de votre choix, puis cliquez sur **OK**.

Pour vous familiariser avec les fonctions de la boîte de dialogue **Propriétés de l'imprimante**, utilisez la fonction d'aide [Qu'est-ce que c'est ?](#).

7.10 Fiches Bristol et autres supports de petit format

Conseils importants

- Utilisez uniquement des fiches et des supports de petit format correspondant aux spécifications de format papier de l'imprimante. Pour obtenir les spécifications, reportez-vous au guide de référence fourni avec l'imprimante.
- Ne dépassez pas la capacité du bac d'entrée : jusqu'à 60 fiches.

Préparation de l'impression

Pour imprimer une seule fiche, utilisez le [bac pour photos/enveloppes](#).

Pour imprimer plusieurs fiches, procédez comme suit :

1. Vérifiez que l'imprimante est sous tension.
2. Retirez le bac de sortie, puis retirez tout le papier du bac d'entrée.
3. Faites glisser complètement vers la gauche le guide de largeur du papier, puis tirez le guide de longueur du papier.
4. Placez les fiches, dans la partie droite du bac d'entrée, face à imprimer vers le bas et petit côté vers l'imprimante. Poussez les fiches à l'intérieur de l'imprimante jusqu'à ce qu'elles soient bloquées.

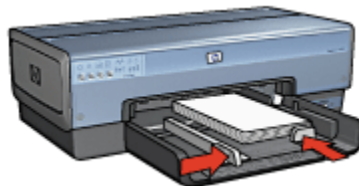

5. Faites glisser les guides papier tout contre les fiches.
6. Remplacez le bac de sortie.

Impression

1. Ouvrez la boîte de dialogue [Propriétés de l'imprimante](#).

2. Cliquez sur l'onglet **Papier/Qualité**, puis définissez les paramètres d'impression suivants :
 - **Format** : format approprié
 - **Type** : type de papier approprié
 - **Source** : **Bac supérieur**
3. Sélectionnez les autres réglages d'impression de votre choix, puis cliquez sur **OK**.

Pour vous familiariser avec les fonctions de la boîte de dialogue **Propriétés de l'imprimante**, utilisez la fonction d'aide [Qu'est-ce que c'est ?](#).

7.11 Livrets

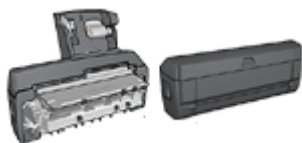

Si un module d'impression recto verso facultatif est connecté à l'imprimante, procédez de la manière suivante [pour imprimer un livret automatiquement](#).

Lors de l'impression d'un livret, les pages du document sont automatiquement classées et redimensionnées, de façon à obtenir un ordre correct une fois les pages pliées.

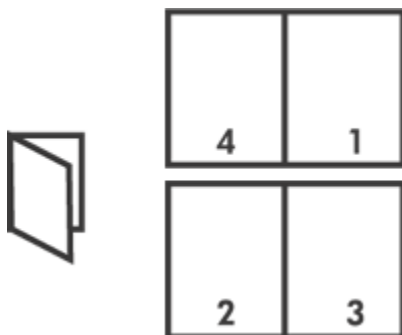

Conseil important

Ne dépassez pas la capacité du bac d'entrée : jusqu'à 150 feuilles.

Préparation de l'impression

1. Vérifiez que l'imprimante est sous tension.

Imprimante HP Deskjet 6800 series

2. Relevez le bac de sortie.
3. Amenez le guide de largeur du papier à sa position extrême à gauche, puis retirez le guide de longueur du papier.
4. Placez du papier ordinaire dans le bac d'entrée et poussez-le dans l'imprimante jusqu'à ce qu'il soit bloqué.
5. Amenez les guides papier tout contre le papier.

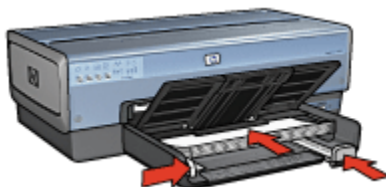

6. Abaissez le bac de sortie.

Impression

1. Ouvrez la boîte de dialogue [Propriétés de l'imprimante](#).
2. Cliquez sur l'onglet **Raccourcis d'impression**, puis sur **Impression recto verso** dans la liste déroulante.
3. Dans la liste déroulante **Impression recto verso**, choisissez l'une des options de reliure suivantes :
 - **Livret à reliure bord gauche**
 - **Livret à reliure bord droit**
4. Sélectionnez les autres paramètres d'impression de votre choix, puis cliquez sur **OK**.
5. Lorsqu'un message vous y invite, rechargez les pages imprimées dans le bac d'entrée de la manière suivante.

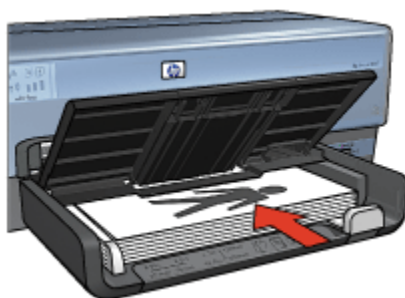

6. Cliquez sur **Continuer** pour terminer l'impression du livret.

Pour vous familiariser avec les fonctions de la boîte de dialogue **Propriétés de l'imprimante**, utilisez la fonction d'aide [Qu'est-ce que c'est ?](#).

7.12 Affiches

Conseils importants

- Une fois les sections d'une affiche imprimées, coupez les bords des feuilles, puis utilisez du ruban adhésif pour relier les feuilles.



- Ne dépassez pas la capacité du bac d'entrée : jusqu'à 150 feuilles.

Préparation de l'impression

1. Vérifiez que l'imprimante est sous tension.
2. Relevez le bac de sortie.
3. Amenez le guide de largeur du papier à sa position extrême à gauche, puis retirez le guide de longueur du papier.
4. Placez du papier ordinaire dans le bac d'entrée et poussez-le dans l'imprimante jusqu'à ce qu'il soit bloqué.
5. Amenez les guides papier tout contre le papier.

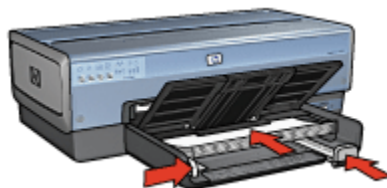

6. Abaissez le bac de sortie.

Impression

1. Ouvrez la boîte de dialogue [Propriétés de l'imprimante](#).
2. Cliquez sur l'onglet **Papier/Qualité**, puis définissez les paramètres d'impression suivants :
 - **Format** : format approprié
 - **Source** : **Bac supérieur**
 - **Type** : **Automatique** ou **Papier ordinaire**
3. Cliquez sur l'onglet **Finition**, puis définissez les paramètres d'impression suivants :
 - **Impression d'affiches** : **2 x 2, 4 feuilles, 3 x 3, 9 feuilles, 4 x 4, 16 feuilles** ou **5 x 5, 25 feuilles**
4. Cliquez sur l'onglet **Bases**, puis définissez les paramètres d'impression suivants :
 - **Orientation** : orientation appropriée
5. Sélectionnez les autres paramètres d'impression de votre choix, puis cliquez sur **OK**.

Pour vous familiariser avec les fonctions de la boîte de dialogue **Propriétés de l'imprimante**, utilisez la fonction d'aide [Qu'est-ce que c'est ?](#).

7.13 Banderoles

Conseils importants

- Pour obtenir des résultats optimaux, utilisez le papier banderole HP.
- Retirez les bandes perforées du papier banderole avant de le charger dans le bac d'entrée.

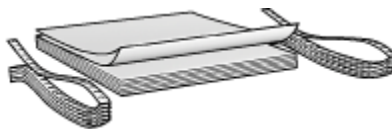

- Ne dépassez pas la capacité du bac d'entrée : jusqu'à 20 feuilles.

Préparation de l'impression

1. Vérifiez que l'imprimante est sous tension.
2. Retirez le bac de sortie, puis tout le papier du bac d'entrée.
3. Amenez le guide de largeur du papier à sa position extrême à gauche, puis retirez le guide de longueur du papier.

4. Placez le papier banderole dans le bac d'entrée de telle sorte que son côté non attaché soit placé au-dessus de la pile de papier et dirigé vers l'imprimante.

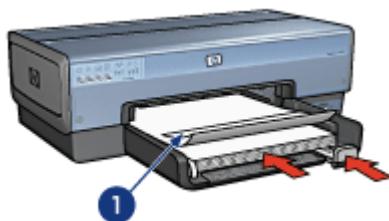

1. Côté non attaché

5. Faites glisser le guide de largeur du papier tout contre le papier.

Remarque : pour imprimer des banderoles, ne remplacez pas le bac de sortie dans l'imprimante.

Impression

1. Ouvrez la boîte de dialogue [Propriétés de l'imprimante](#).
2. Cliquez sur l'onglet **Papier/Qualité**, puis définissez les paramètres d'impression suivants :
 - **Format** : **Lettre** ou **A4**
 - **Source** : **Bac supérieur**
 - **Type** : **Papier banderole HP**
3. Sélectionnez les autres paramètres d'impression de votre choix, puis cliquez sur **OK**.

Pour vous familiariser avec les fonctions de la boîte de dialogue **Propriétés de l'imprimante**, utilisez la fonction d'aide [Qu'est-ce que c'est ?](#).

7.14 Transferts sur tissu

Conseils importants

- Les supports HP pour transferts sur tissu offrent des résultats exceptionnels.
- Lors de l'impression d'une image inversée, le texte et les images sont inversés horizontalement par rapport à leur disposition à l'écran.



- Ne dépassez pas les capacités du bac d'entrée : jusqu'à 20 feuilles.

Préparation de l'impression

1. Vérifiez que l'imprimante est sous tension.
2. Relevez le bac de sortie.
3. Faites glisser complètement vers la gauche le guide de largeur du papier, puis tirez le guide de longueur du papier.
4. Placez le support pour transfert sur tissu dans le bac d'entrée, face à imprimer vers le bas.
5. Poussez le papier dans l'imprimante jusqu'à ce qu'il soit bloqué.
6. Faites glisser les guides papier tout contre le papier.

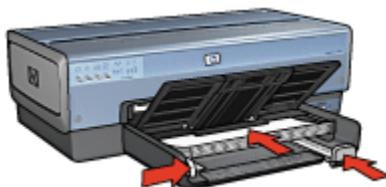

7. Rabaissez le bac de sortie.

Impression

Remarque : si le logiciel est doté d'une option d'impression de transfert sur tissu repassable, suivez les instructions de celui-ci. Dans le cas contraire, suivez les instructions ci-dessous. Certains types de support pour transfert sur tissu ne nécessitent pas l'impression d'une image inversée.

1. Ouvrez la boîte de dialogue [Propriétés de l'imprimante](#).
2. Cliquez sur l'onglet **Papier/Qualité**, puis définissez les paramètres d'impression suivants :
 - **Format** : format approprié du papier
 - **Source** : **Bac supérieur**
 - **Type** : **Support HP pour transfert sur tissu**

- **Qualité d'impression** : **Normale** ou **Supérieure**
3. Cliquez sur l'onglet **Bases**, puis définissez les paramètres d'impression suivants :
 - **Orientation** : **Image inversée** (si nécessaire pour le type de papier utilisé)
 4. Sélectionnez les autres paramètres d'impression de votre choix, puis cliquez sur **OK**.

Pour vous familiariser avec les fonctions de la boîte de dialogue **Propriétés de l'imprimante**, utilisez la fonction d'aide [Qu'est-ce que c'est ?](#).

8 Astuces d'impression

Gagnez du temps !

- Utilisez l'onglet [Raccourcis d'impression](#).
- Créez des [réglages rapides pour tâche d'impression](#) pour les documents que vous imprimez souvent.
- Utilisez le [bac de 250 feuilles de papier ordinaire](#) pour recharger l'imprimante moins souvent.
- Réglez les [paramètres par défaut de l'imprimante](#) sur les options que vous utilisez souvent.
- Imprimez de la [première à la dernière page](#).
- Imprimez des [copies assemblées](#).

Économisez de l'argent !

- Utilisez l'impression [Rapide/économique](#).
- Imprimez un document recto verso [automatiquement](#) ou [manuellement](#).
- Imprimez [plusieurs pages sur une feuille de papier](#).

Améliorez la qualité des impressions !

- Utilisez l'[Aperçu](#) du document avant de l'imprimer.
- Sélectionnez le bon [type de papier](#).
- Sélectionnez la bonne [qualité d'impression](#).
- [Redimensionnez](#) le document au besoin.
- Ajoutez un [filigrane](#).
- Imprimez une [brochure sans bordure](#).
- Imprimez la première page d'un document sur un [type de papier différent](#).
- Imprimez sur un [format de papier personnalisé](#).

8.1 Raccourcis d'impression

L'onglet **Raccourcis d'impression** facilite la définition des options d'impression pour les documents à imprimer.

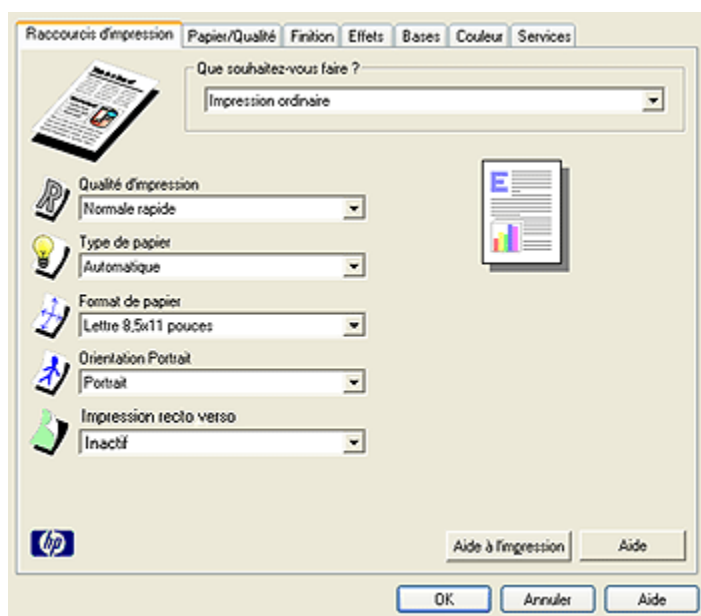

L'onglet **Raccourcis d'impression** permet d'exécuter les tâches d'impression suivantes :

- Impression ordinaire
- Impression de photo sans bordure
- Impression de photo avec bordures blanches
- Impression recto verso
- Impression de présentation
- Impression rapide/économique
- Impression de carte postale

8.1.1 Impression ordinaire

L'**impression ordinaire** permet d'imprimer rapidement.

- Documents
- Courrier électronique

8.1.2 Impression de photo sans bordure

Sélectionnez l'option appropriée.

- Grandes photos sans bordure

- Petites photos sans bordure
- Photos panoramiques sans bordure

8.1.3 Impression de photo avec bordures blanches

Sélectionnez l'option appropriée.

- Grandes photos avec une bordure blanche
- Petites photos avec une bordure blanche
- Photos panoramiques avec une bordure blanche

8.1.4 Impression recto verso

Imprimez les documents recto verso pour économiser le papier.

- Impression recto verso manuelle
- Impression recto verso automatique

8.1.5 Impression de présentation

Utilisez l'**Impression de présentation** pour imprimer des documents de haute qualité, y compris :

- Transparents
- Brochures
- Lettres

8.1.6 Impression rapide/économique

L'impression rapide/économique permet d'obtenir des documents de qualité brouillon.

Pour utiliser l'impression rapide/économique, procédez de la manière suivante.

1. Ouvrez la boîte de dialogue **Propriétés de l'imprimante**.
2. Dans l'onglet **Raccourcis d'impression**, sélectionnez **Impression rapide/économique** dans la liste déroulante.
3. Indiquez les paramètres d'impression que vous souhaitez utiliser.
4. Après avoir précisé les paramètres d'impression, cliquez sur **OK**.

Pour vous familiariser avec les fonctions de la boîte de dialogue **Propriétés de l'imprimante**, utilisez la fonction d'aide **Qu'est-ce que c'est ?**.

8.1.7 Impression de cartes postales

Le module d'impression recto verso automatique avec petit bac à papier est-il fixé à l'imprimante ?

- [Oui](#)
- [Non](#)

8.2 Réglages rapides pour tâche d'impression

Les réglages rapides pour tâche d'impression permettent de réaliser des impressions à l'aide de paramètres fréquemment utilisés et d'enregistrer ces paramètres.

Si vous imprimez souvent des enveloppes, par exemple, vous pouvez créer une tâche d'impression regroupant le format de papier, la qualité d'impression et le paramètre d'orientation que vous utilisez normalement pour les enveloppes. Une fois la tâche d'impression créée, il suffit de la sélectionner lors de l'impression d'enveloppes au lieu de définir séparément les différents paramètres d'impression.

Vous pouvez créer des tâches d'impression ou utiliser les tâches d'impression prédéfinies de la liste déroulante **Réglages rapides pour tâche d'impression**.

Utilisation d'un réglage rapide pour tâche d'impression

Pour utiliser un réglage rapide pour tâche d'impression, procédez de la manière suivante.

1. Ouvrez la boîte de dialogue [Propriétés de l'imprimante](#).
2. Sélectionnez une tâche d'impression dans la liste déroulante.

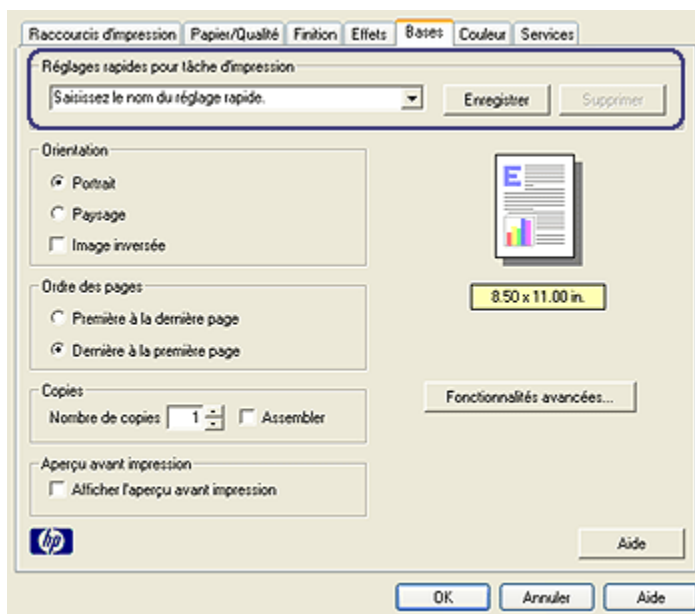

3. Cliquez sur **OK**.

Remarque : pour restaurer les paramètres d'impression par défaut, cliquez sur **Paramètres d'impression par défaut** dans la liste déroulante **Réglages rapides pour tâche d'impression**, puis cliquez sur **OK**.

Création d'un réglage rapide pour tâche d'impression

Pour créer un réglage rapide pour tâche d'impression, procédez de la manière suivante.

Remarque : le logiciel d'impression peut enregistrer jusqu'à 25 réglages rapides pour tâche d'impression.

1. Ouvrez la boîte de dialogue **Propriétés de l'imprimante**.
2. Sélectionnez les options à inclure dans la nouvelle tâche d'impression.
3. Entrez le nom de la nouvelle tâche d'impression dans la liste déroulante **Réglages rapides pour tâche d'impression**, puis cliquez sur **Enregistrer**.

Le réglage rapide pour tâche d'impression est ajouté à la liste déroulante.

Remarque : si vous ajoutez des options à la tâche d'impression, vous devez la renommer, puis cliquer sur **OK**.

Suppression d'un réglage rapide pour tâche d'impression

Pour supprimer un réglage rapide pour tâche d'impression, procédez de la manière suivante.

1. Ouvrez la boîte de dialogue [Propriétés de l'imprimante](#).
2. Sélectionnez la tâche d'impression à supprimer de la liste déroulante, puis cliquez sur **Supprimer**.

Remarque : certains réglages rapides pour tâche d'impression ne peuvent pas être supprimés.

8.3 Utilisation du bac de 250 feuilles de papier ordinaire

Si le bac de 250 feuilles de papier ordinaire n'est pas installé sur l'imprimante, suivez les [étapes d'installation](#).

Remarque : le bac de 250 feuilles de papier ordinaire n'est pas disponible dans tous les pays/toutes les régions.

Pour utiliser le bac de 250 feuilles de papier ordinaire, procédez de la manière suivante.

1. Ouvrez la boîte de dialogue [Propriétés de l'imprimante](#).
2. Cliquez sur l'onglet **Raccourcis d'impression** ou sur l'onglet **Papier/Qualité**.
3. Recherchez la liste déroulante appropriée.

Onglet	Liste déroulante
Raccourcis d'impression	Source de papier
Papier/Qualité	Source

Remarque : vous n'avez pas besoin de définir la source de papier dans les deux onglets.

4. Dans la liste déroulante, sélectionnez l'une des options suivantes.
 - **Bac supérieur** : l'impression se fait à partir du bac d'entrée.
 - **Bac inférieur** : l'impression se fait à partir du bac de 250 feuilles de papier ordinaire.
 - **Supérieur, puis inférieur** : l'impression se fait à partir du bac d'entrée. Si le bac d'entrée est vide, elle se fait à partir du bac de 250 feuilles de papier ordinaire.

- **Inférieur, puis supérieur** : l'impression se fait à partir du bac de 250 feuilles de papier ordinaire. Si celui-ci est vide, elle se fait à partir du bac d'entrée.

8.4 Impression en niveaux de gris

Pour obtenir des instructions sur l'impression de photos en noir et blanc, reportez-vous à la page [Impression de photos en noir et blanc](#).

Pour imprimer en niveaux de gris, procédez de la manière suivante.

1. Ouvrez la boîte de dialogue [Propriétés de l'imprimante](#).
2. Cliquez sur l'onglet **Raccourcis d'impression**, puis sur **Impression de présentation** ou **Impression rapide/économique**.
3. Dans la liste déroulante **Imprimer en niveaux de gris**, cliquez sur l'une des options ci-dessous.
 - **Haute qualité** : utilisez cette option pour obtenir des impressions de haute qualité.
 - **Noir uniquement** : utilisez cette option pour obtenir une impression rapide et économique.
4. Sélectionnez les autres paramètres d'impression de votre choix, puis cliquez sur **OK**.

8.5 Configuration des paramètres par défaut d'une imprimante

L'imprimante utilise les paramètres par défaut pour l'ensemble des documents à moins que vous n'ouvriez la boîte de dialogue [Propriétés de l'imprimante](#) et que vous ne définissiez d'autres paramètres.

Pour gagner du temps lors de l'impression, définissez les paramètres par défaut de l'imprimante sur les options que vous utilisez souvent. Ainsi, vous n'avez pas à les indiquer chaque fois que vous utilisez l'imprimante.

Pour modifier les paramètres par défaut de l'imprimante, procédez de la manière suivante.

1. Cliquez sur l'icône correspondant au bac des tâches de l'imprimante.

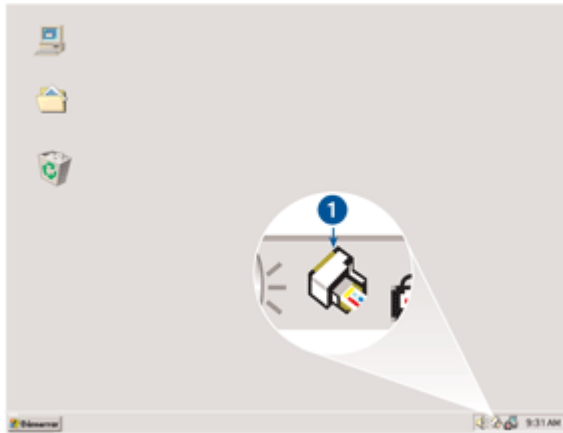

1. Icône de l'imprimante dans la barre des tâches

La boîte de dialogue **Propriétés de l'imprimante** apparaît.

2. Sélectionnez les options à utiliser comme paramètres par défaut.
3. Cliquez sur **OK**.

La boîte de dialogue qui apparaît indique que les nouveaux paramètres seront utilisés pour toutes les impressions. Pour ne plus afficher cette boîte de dialogue, sélectionnez l'option **Ne plus afficher ce message**.

4. Cliquez sur **OK** pour enregistrer les nouveaux paramètres d'impression par défaut.

8.6 Réglage de l'ordre des pages

Le réglage de l'ordre des pages détermine l'ordre d'impression de votre document. Il est souvent préférable d'imprimer la première page d'un document en dernier afin que le document complet se trouve face vers le haut dans le bac de sortie.

Pour régler l'ordre des pages, procédez de la manière suivante.

1. Ouvrez la boîte de dialogue **Propriétés de l'imprimante**.
2. Cliquez sur l'onglet **Bases**.

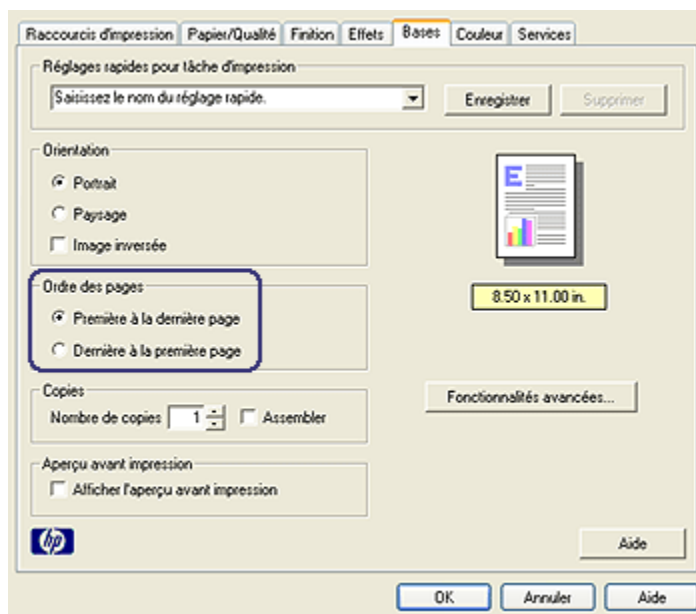

3. Sélectionnez l'une des options suivantes.

- **Première à la dernière page** : imprime en dernier la première page du document. Ce réglage permet de gagner du temps en vous évitant d'avoir à remettre dans l'ordre les pages imprimées. Il convient à la plupart des tâches d'impression.
- **Dernière à la première page** : imprime en dernier la dernière page du document. Ce réglage est obligatoire lors de l'impression de la première page d'un document sur un type de papier différent.

4. Sélectionnez les autres paramètres d'impression de votre choix, puis cliquez sur **OK**.

Pour vous familiariser avec les fonctions de la boîte de dialogue **Propriétés de l'imprimante**, utilisez la fonction d'aide [Qu'est-ce que c'est ?](#).

8.7 Impression des copies assemblées

Si vous imprimez simultanément plusieurs copies d'un document, l'assemblage vous évite de devoir reclasser les copies après leur impression.

Imprimante HP Deskjet 6800 series

Remarque : certains programmes ne vous permettent pas d'utiliser le logiciel d'impression pour indiquer le nombre de copies à imprimer. Si ce n'est pas le cas du vôtre, indiquez le nombre de copies à imprimer dans l'application.

Pour imprimer des copies assemblées, procédez de la manière suivante.

1. Ouvrez la boîte de dialogue [Propriétés de l'imprimante](#).
2. Cliquez sur l'onglet **Bases**.

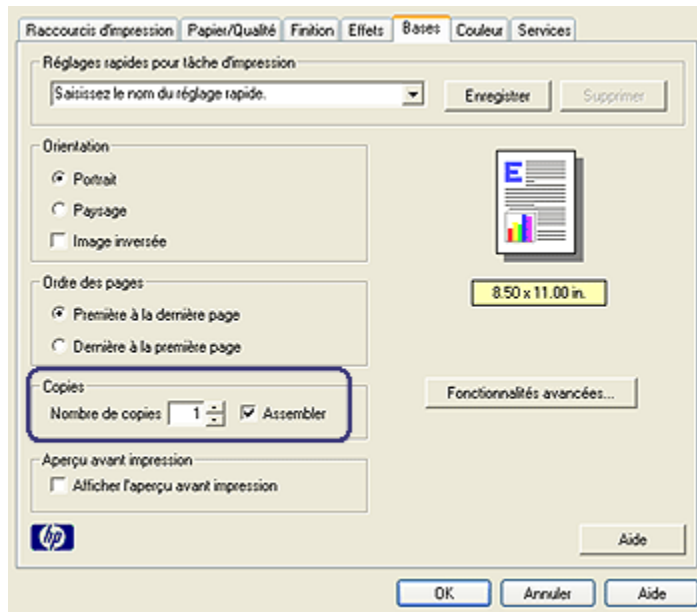

3. Dans la zone **Nombre de copies**, tapez le nombre de copies à imprimer.
4. Cochez la case **Assembler**.
5. Sélectionnez les autres paramètres d'impression de votre choix, puis cliquez sur **OK**.

8.8 Impression recto verso automatique

Pour imprimer automatiquement un document recto verso, vous devez fixer à l'imprimante l'un des modules suivants.

Module d'impression recto verso automatique



Module d'impression recto verso automatique avec petit bac à papier

Les modules d'impression recto verso n'admettent que certains types de papier. Pour obtenir la liste des types de papier acceptés, reportez-vous à la documentation fournie avec le module.

Si aucun module d'impression recto verso n'est connecté à l'imprimante ou si vous utilisez un type de papier non accepté, utilisez l'impression recto verso manuelle.

Remarque : vous pouvez utiliser l'option [Réglages rapides pour tâche d'impression](#) de l'impression recto verso pour l'impression recto verso automatique.

Type de reliure

Pour un document recto verso, procédez à l'une des reliures suivantes.

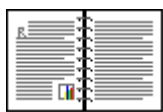

[Reliure livre](#) [Reliure bloc-notes](#)

Remarque : la reliure livre est le type de reliure le plus courant.

Reliure livre

Pour imprimer un document recto verso avec une reliure livre, procédez de la manière suivante.

1. Ouvrez la boîte de dialogue [Propriétés de l'imprimante](#).
2. Cliquez sur l'onglet **Raccourcis d'impression**, puis sur la liste déroulante **Impression recto verso**.

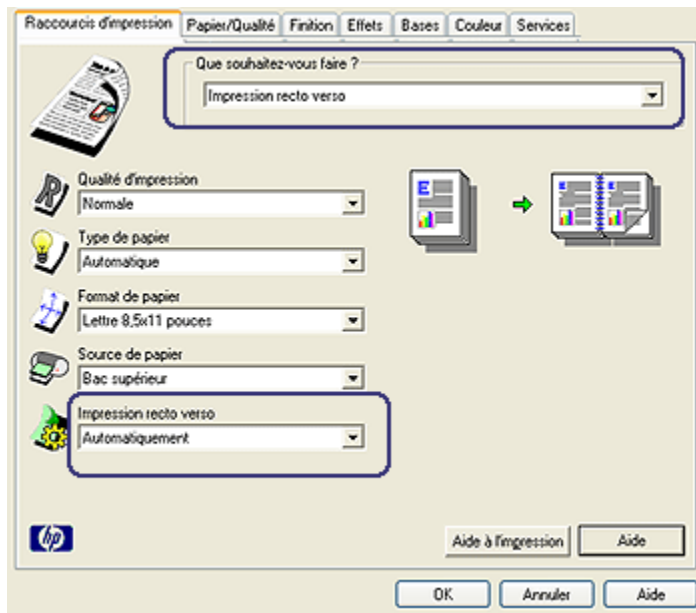

3. Dans la liste déroulante **Impression recto verso**, cliquez sur **Automatiquement**.
4. Sélectionnez tous les autres paramètres d'impression utiles, puis cliquez sur **OK**.

Une fois le premier côté de la page imprimé, l'imprimante marque un temps d'arrêt pour laisser à l'encre le temps de sécher. Une fois l'encre sèche, le papier est réintroduit dans le module d'impression recto verso et le deuxième côté de la page est imprimé.

Ne retirez pas le papier de l'imprimante avant que les deux côtés de la page n'aient été imprimés.

Reliure bloc-notes

Pour imprimer un document recto verso avec une reliure bloc-notes, procédez de la manière suivante.

1. Ouvrez la boîte de dialogue [Propriétés de l'imprimante](#).
2. Cliquez sur l'onglet **Finition**.

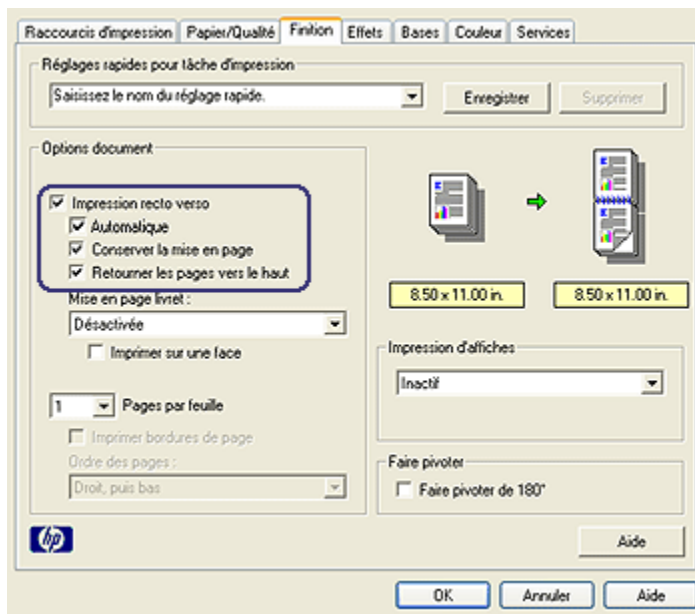

3. Cochez la case **Impression recto verso**.
4. Cochez la case **Automatique**.
5. Cochez la case **Conserver la mise en page**.
6. Cochez la case **Retourner les pages vers le haut**.
7. Sélectionnez tous les autres paramètres d'impression utiles, puis cliquez sur **OK**.

Une fois le premier côté de la page imprimé, l'imprimante marque un temps d'arrêt pour laisser à l'encre le temps de sécher. Une fois l'encre sèche, le papier est réintroduit dans le module d'impression recto verso et le deuxième côté de la page est imprimé.

Ne retirez pas le papier de l'imprimante avant que les deux côtés de la page n'aient été imprimés.

8.9 Impression recto verso manuelle

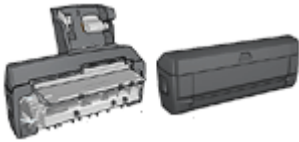

Si un module d'impression recto verso est fixé à l'imprimante, suivez les instructions d'[impression recto verso automatique](#).

Type de reliure

Pour un document recto verso, procédez à l'une des reliures suivantes.

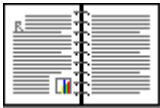

[Reliure livre](#) [Reliure bloc-notes](#)

Remarque : la reliure livre est le type de reliure le plus courant.

Reliure livre

Pour imprimer un document recto verso avec une reliure livre, procédez de la manière suivante.

1. Ouvrez la boîte de dialogue [Propriétés de l'imprimante](#).
2. Cliquez sur l'onglet **Raccourcis d'impression**, puis cliquez sur **Impression recto verso**.

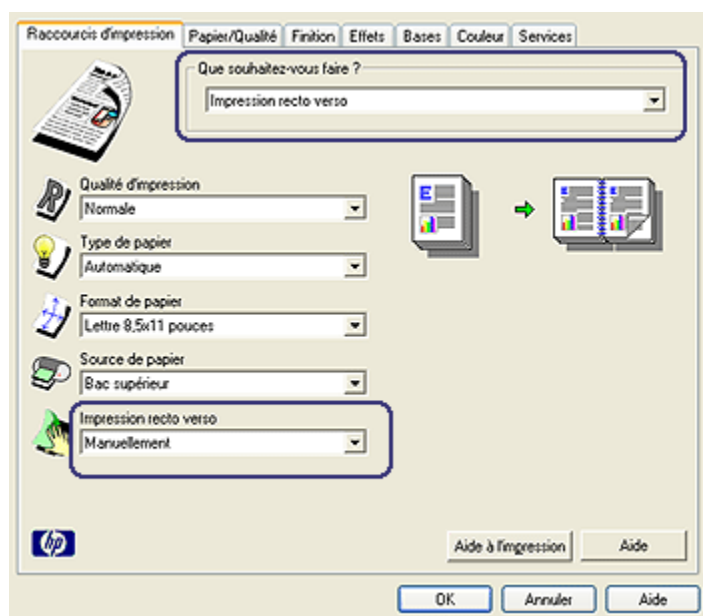

3. Dans la liste déroulante **Impression recto verso**, cliquez sur **Manuellement**.
4. Sélectionnez tous les autres paramètres d'impression utiles, puis cliquez sur **OK**.

L'imprimante traite les pages impaires en premier.

5. Une fois les pages impaires imprimées, rechargez les pages imprimées, face imprimée vers vous.

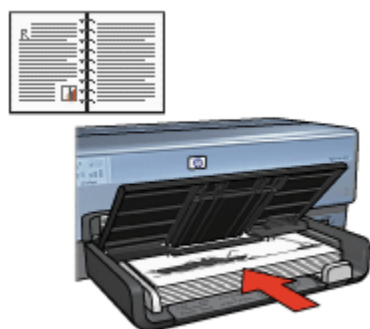

6. Cliquez sur **Continuer** pour imprimer les pages paires.

Reliure bloc-notes

Pour imprimer un document recto verso avec une reliure bloc-notes, procédez de la manière suivante.

1. Ouvrez la boîte de dialogue **Propriétés de l'imprimante**.
2. Cliquez sur l'onglet **Finition**.

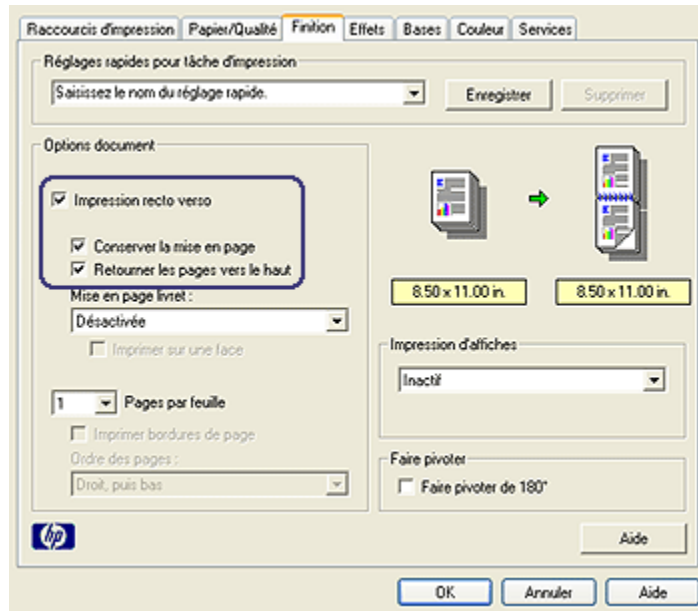

3. Cochez la case **Impression recto verso**.
4. Cochez la case **Conserver la mise en page**.
5. Cochez la case **Retourner les pages vers le haut**.
6. Sélectionnez tous les autres paramètres d'impression utiles, puis cliquez sur **OK**.

L'imprimante traite les pages impaires en premier.

7. Une fois les pages impaires imprimées, rechargez les pages imprimées, face imprimée vers vous selon l'orientation du document.

- **Portrait**

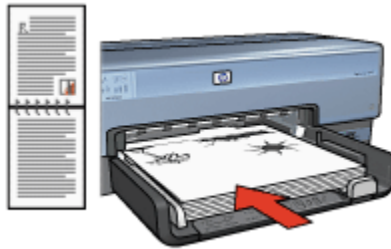

- **Paysage**

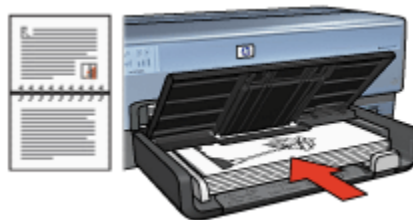

8. Cliquez sur **Continuer** pour imprimer les pages paires.

8.10 Impression de plusieurs pages sur une seule feuille de papier

Le logiciel d'impression permet d'imprimer plusieurs pages d'un document sur une seule feuille de papier. Le texte et les images du document sont automatiquement redimensionnés en fonction de la page imprimée.

Pour imprimer plusieurs pages d'un document sur une seule feuille de papier, procédez de la manière suivante.

1. Ouvrez la boîte de dialogue [Propriétés de l'imprimante](#).
2. Cliquez sur l'onglet **Finition**.

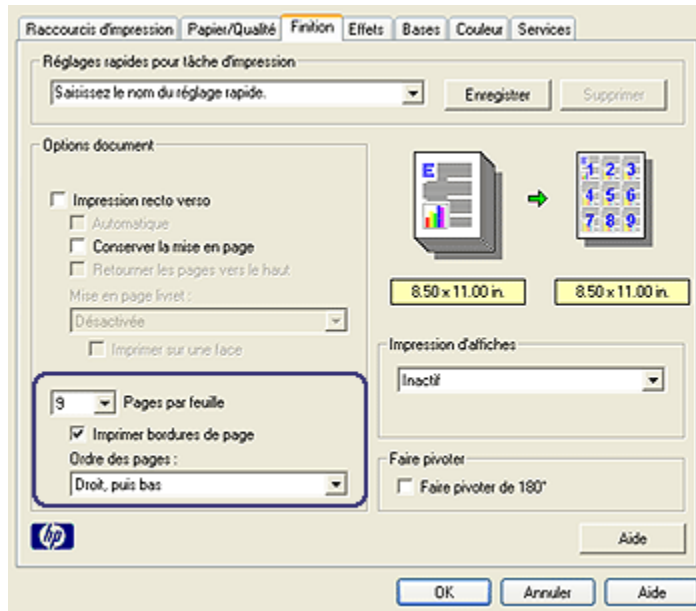

3. Dans la liste déroulante **Pages par feuille**, sélectionnez le nombre de pages à imprimer sur chaque feuille de papier.
4. Pour inclure une bordure autour de chaque page imprimée sur la feuille de papier, cochez la case **Imprimer bordures de page**.
5. Sélectionnez une mise en page pour chaque feuille de papier dans la liste déroulante **Ordre des pages**.
6. Sélectionnez les autres paramètres d'impression de votre choix, puis cliquez sur **OK**.

8.11 Aperçu avant impression

Pour économiser du temps et de l'argent à l'impression, effectuez un aperçu avant impression du document sur votre ordinateur. Si l'aperçu ne correspond pas à vos attentes, fermez la fenêtre d'aperçu et modifiez votre document au besoin.

Pour afficher un aperçu du document, procédez de la manière suivante.

1. Ouvrez la boîte de dialogue **Propriétés de l'imprimante**.
2. Cliquez sur l'onglet **Bases**.

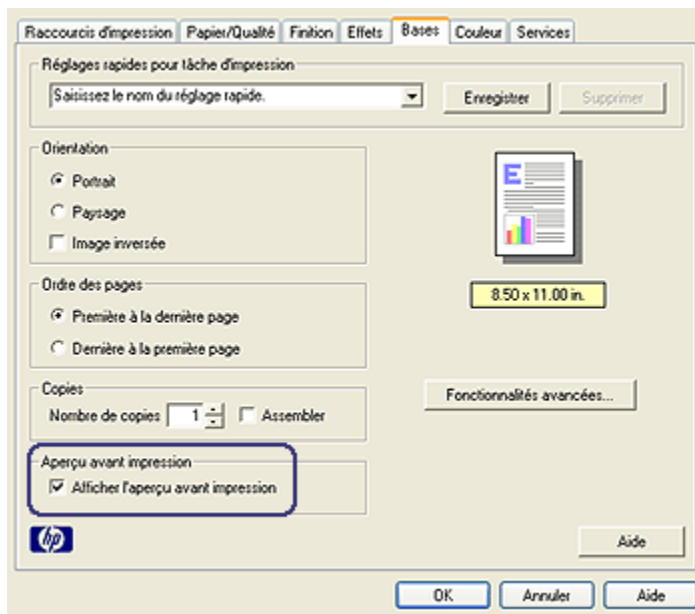

3. Cochez la case **Afficher l'aperçu avant impression**.
4. Sélectionnez tous les autres paramètres d'impression souhaités, puis cliquez sur **OK**.

Avant l'impression du document, un aperçu apparaît.

5. Procédez de l'une des manières suivantes.
 - Pour imprimer le document, cliquez sur **Fichier**, puis sur **Imprimer sur HP Deskjet**.
 - Cliquez sur **Fichier**, puis sur **Annuler l'impression** pour annuler le travail d'impression. Réglez les paramètres d'impression avant d'essayer d'imprimer le document.

8.12 Sélection du type de papier

Utilisation du détecteur automatique du type de papier

Le **détecteur automatique du type de papier** sélectionne automatiquement les paramètres d'impression les mieux appropriés au support choisi, particulièrement en cas d'utilisation de papier et de supports HP.

Remarque : le **détecteur automatique du type de papier** ne peut pas être utilisé pour l'impression de documents avec le [bac de 250 feuilles de papier ordinaire](#).

Pour utiliser le détecteur automatique du type de papier, procédez de la manière suivante.

1. Ouvrez la boîte de dialogue [Propriétés de l'imprimante](#).
2. Cliquez sur l'onglet **Raccourcis d'impression** ou sur l'onglet **Papier/Qualité**.
3. Recherchez la liste déroulante appropriée.

Onglet	Liste déroulante
Raccourcis d'impression	Type de papier
Papier/Qualité	Type

Remarque : vous n'avez pas besoin de définir le type de papier dans les deux onglets.

4. Cliquez sur **Automatique** dans la liste déroulante.
5. Sélectionnez tous les autres paramètres d'impression utiles, puis cliquez sur **OK**.

Sélection d'un type de papier spécifique

Pour obtenir une impression de meilleure qualité, il est recommandé de sélectionner un type de papier spécifique.

Pour sélectionner un type de papier spécifique, procédez de la manière suivante.

1. Ouvrez la boîte de dialogue [Propriétés de l'imprimante](#).
2. Cliquez sur l'onglet **Raccourcis d'impression** ou sur l'onglet **Papier/Qualité**.
3. Recherchez la liste déroulante appropriée.

Onglet	Liste déroulante
Raccourcis d'impression	Type de papier
Papier/Qualité	Type

Remarque : vous n'avez pas besoin de définir le type de papier dans les deux onglets.

4. Cliquez sur le type de papier dans la liste déroulante.
5. Sélectionnez tous les autres paramètres d'impression utiles, puis cliquez sur **OK**.

8.13 Sélection de la qualité d'impression

Pour sélectionner une qualité d'impression, procédez de la manière suivante.

1. Ouvrez la boîte de dialogue [Propriétés de l'imprimante](#).
2. Cliquez sur l'onglet **Raccourcis d'impression** ou sur l'onglet **Papier/Qualité**.
3. Sélectionnez l'une des options suivantes dans la liste déroulante **Qualité d'impression** :

Remarque : les options de qualité d'impression disponibles sur l'onglet **Raccourcis d'impression** varient selon le type de document que vous imprimez.

- **Utiliser les valeurs par défaut** : imprime en mode Normale.
- **Brouillon rapide** : imprime à la vitesse d'impression la plus rapide.
- **Normale rapide** : imprime plus rapidement qu'en mode Normale pour une qualité d'impression supérieure à celle obtenue en mode Brouillon rapide.
- **Normale** : offre le meilleur équilibre entre la qualité d'impression et la vitesse. Ce paramètre convient à la plupart des documents.
- **Supérieure** : offre une qualité d'impression élevée.
- **ppp maximal** : offre la qualité d'impression la plus élevée, mais nécessite plus de temps que Supérieure et une grande quantité d'espace disque.

8.14 Redimensionnement d'un document

Utilisez le logiciel d'impression pour l'une des tâches suivantes.

- Imprimer un document sur un [papier de format différent](#) de celui pour lequel il a été mis en forme.
- [Réduire ou agrandir du texte et des graphiques](#) sur la page imprimée.

Impression sur un format de papier différent

Utilisez cette fonction pour imprimer un document formaté pour un format de papier sur un autre format de papier. Cette fonction peut être utile si vous n'avez pas le format de papier correct disponible.

Par exemple, si votre document a été mis en forme pour du papier de type Lettre non disponible, vous pouvez imprimer le document dans un autre format de papier disponible.

Pour redimensionner le document dans un format de papier différent, procédez de la manière suivante.

1. Ouvrez la boîte de dialogue [Propriétés de l'imprimante](#).

2. Cliquez sur l'onglet **Effets**.

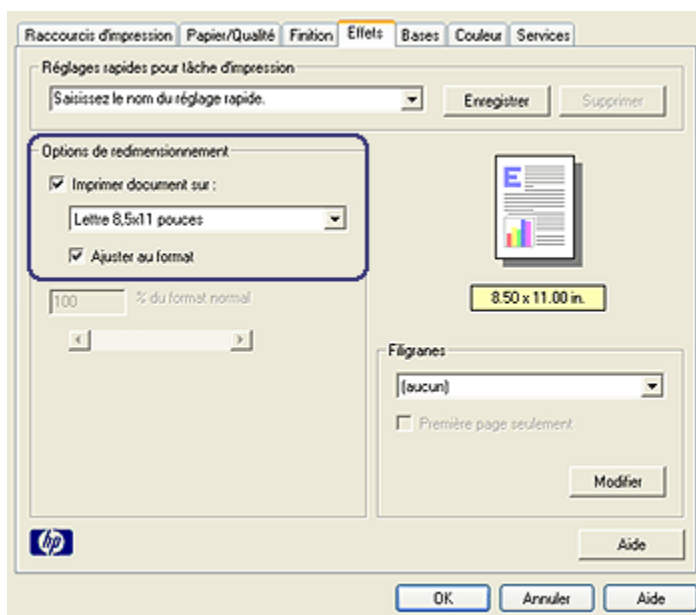

3. Cliquez sur **Imprimer document sur**, puis sélectionnez le format de papier cible dans la liste déroulante.

Le format de papier cible est le format de papier sur lequel vous imprimez et non le format pour lequel le document a été mis en forme.

4. Procédez de l'une des manières suivantes.

Objectif	Action
Réduire ou agrandir le document pour qu'il rentre dans le format de papier cible.	Cliquez sur Ajuster au format .
Imprimer le document dans son format d'origine sur le format de papier sélectionné.	Ne cliquez pas sur Ajuster au format

5. Sélectionnez tous les autres paramètres d'impression utiles, puis cliquez sur **OK**.

Réduction ou agrandissement du texte et des graphiques

Utilisez cette fonction pour réduire ou agrandir le texte et les graphiques imprimés sans changer le format du papier.

Pour réduire ou agrandir le texte et les graphiques, procédez de la manière suivante.

1. Ouvrez la boîte de dialogue [Propriétés de l'imprimante](#).
2. Cliquez sur l'onglet **Effets**.
3. Dans la zone **% du format normal**, tapez le pourcentage que vous voulez appliquer à la réduction ou à l'agrandissement du texte et des graphiques.

Cent pour cent représente le format réel du texte et des graphiques. Tapez un nombre inférieur à 100 pour réduire le texte et les graphiques. Tapez un nombre supérieur à 100 pour agrandir le texte et les graphiques.

4. Sélectionnez tous les autres paramètres d'impression utiles, puis cliquez sur **OK**.

8.15 Filigranes

Les filigranes sont imprimés à l'arrière-plan des documents.

Application d'un filigrane à un document

Pour appliquer un filigrane à un document, procédez de la manière suivante.

1. Ouvrez la boîte de dialogue [Propriétés de l'imprimante](#).
2. Cliquez sur l'onglet **Effets**.

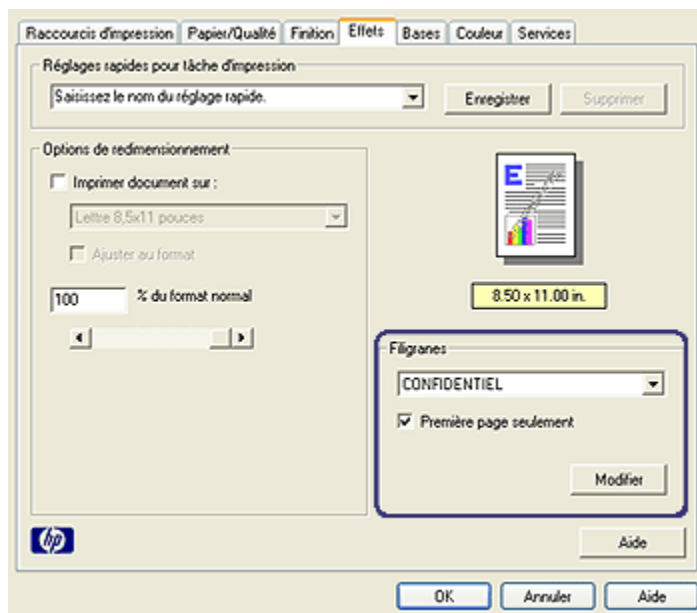

3. Sélectionnez une image en filigrane dans la liste déroulante **Filigranes**.
Au lieu d'utiliser les filigranes fournis, vous pouvez [créer un filigrane](#).
4. Procédez de l'une des manières suivantes :
 - Pour que le filigrane apparaisse uniquement sur la première page, cochez la case **Première page seulement**.
 - Pour que l'image en filigrane apparaisse sur toutes les pages imprimées, ne sélectionnez pas l'option **Première page seulement**.
5. Pour imprimer le document, suivez les instructions sur le type de papier.

Création ou modification d'un filigrane

Pour créer ou modifier un filigrane, procédez de la manière suivante.

1. Ouvrez la boîte de dialogue [Propriétés de l'imprimante](#).
2. Cliquez sur l'onglet **Effets**.
3. Cliquez sur le bouton **Modifier**.

La boîte de dialogue **Détails du filigrane** apparaît.

The screenshot shows the 'Détails du filigrane' dialog box. It has a light beige background and is organized into several sections. At the top left, 'Filigranes actuels' contains a list box with options: '(aucun)', 'BROUILLON', 'CONFIDENTIEL' (highlighted in blue), 'CONSULTATION UNIQUEMENT', 'NE PAS COPIER', and 'TOP SECRET'. Below this list are 'Nouveau' and 'Supprimer' buttons. To the right is the 'Aperçu' section, which shows a vertical rectangular box containing the word 'CONFIDENTIEL' written diagonally from bottom-left to top-right. Below the list is the 'Message en filigrane' section with a text input field containing 'CONFIDENTIEL'. Underneath is the 'Angle du message' section with three radio buttons: 'Diagonal' (selected), 'Horizontal', and 'Angle' (with a numeric input field set to 0). Below that is the 'Options' section with a checked checkbox labeled 'Justifié sur toute la page'. To the right of these sections is the 'Attributs de police' section, which includes: 'Nœm' (Arial), 'Couleur' (Gris), 'Niveau de gris' (Très clair), and 'Format' (72) and 'Style' (Standard). At the bottom of the dialog are three buttons: 'OK', 'Annuler', and 'Aide'.

4. Procédez de l'une des manières suivantes :
 - Cliquez sur le bouton **Nouveau**.

- Sélectionnez un filigrane à modifier.
5. Indiquez le message en filigrane, son angle et ses attributs de police.
 6. Une fois que vous avez défini les paramètres du filigrane, cliquez sur **OK**.

Pour [appliquer un filigrane à un document](#), reportez-vous à la rubrique correspondante.

Pour vous familiariser avec les fonctions de la boîte de dialogue **Propriétés de l'imprimante**, utilisez la fonction d'aide [Qu'est-ce que c'est ?](#).

8.16 Impression d'une brochure sans bordure

Vous pouvez imprimer une brochure sans bordure sur du papier brochure glacé.

Pour obtenir des instructions sur l'impression d'une photo sans bordure, reportez-vous à la page [Impression de photo sans bordure](#).

Conseils importants

- N'imprimez pas de documents sans bordure en [mode d'économie d'encre](#). L'imprimante doit toujours contenir deux cartouches d'encre.
- Ouvrez le fichier dans un logiciel et attribuez-lui un format d'image. Vérifiez que le format correspond à celui du papier sur lequel l'image doit être imprimée.

Impression

Procédez de la manière suivante pour imprimer un document sans bordure.

1. Ouvrez le fichier à imprimer.
2. Ouvrez la boîte de dialogue [Propriétés de l'imprimante](#).
3. Cliquez sur l'onglet **Papier/Qualité**.

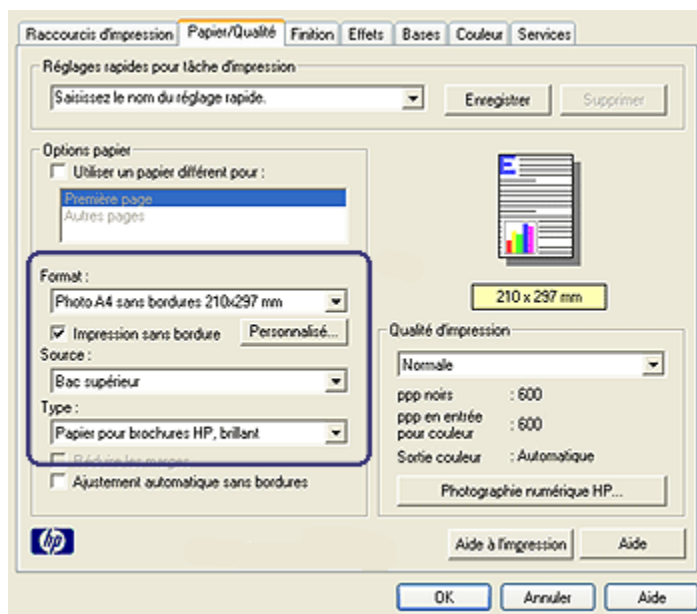

4. Sélectionnez un format de papier sans bordure dans la liste déroulante **Format**. Vérifiez que le format de papier correspond bien à celui chargé dans le bac d'entrée.
5. Cochez la case **Impression sans bordure**.
6. Cliquez sur le type de papier brochure glacé dans la liste déroulante **Type**.
Ne sélectionnez pas l'option **Automatique**.
7. Sélectionnez les autres paramètres d'impression de votre choix, puis cliquez sur **OK**.

8.17 Impression d'une première page différente



Si un bac de 250 feuilles de papier ordinaire est connecté à l'imprimante, procédez de la manière suivante pour imprimer une première page différente à l'aide de ce bac.

Chargement du papier

1. Chargez le papier à utiliser pour le corps du texte dans le **bac d'entrée**.

Pour plus d'informations sur le chargement d'un type de papier particulier, reportez-vous à la page [Impression d'autres documents](#), puis sélectionnez le type de document approprié.

2. Chargez le papier à utiliser pour la première page, au-dessus de la pile de papier dans le bac d'entrée.

Impression

Pour imprimer un document ayant une première page différente, procédez de la manière suivante.

1. Ouvrez la boîte de dialogue [Propriétés de l'imprimante](#).
2. Cliquez sur l'onglet **Papier/Qualité**.
3. Cochez la case **Utiliser un papier différent pour**.
4. Cliquez sur **Première page**.

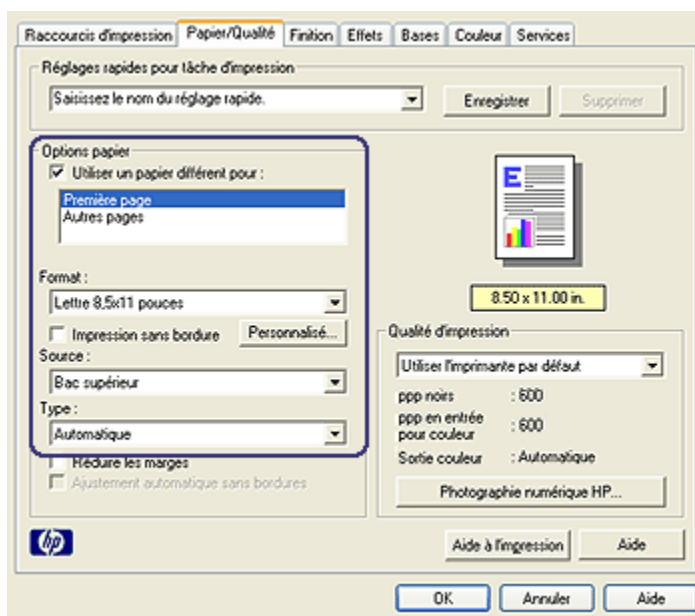

5. Sélectionnez le type et le format de papier à utiliser pour la première page.
6. Cliquez sur **Bac supérieur** dans la zone **Source**.
7. Cliquez sur **Autres pages**.

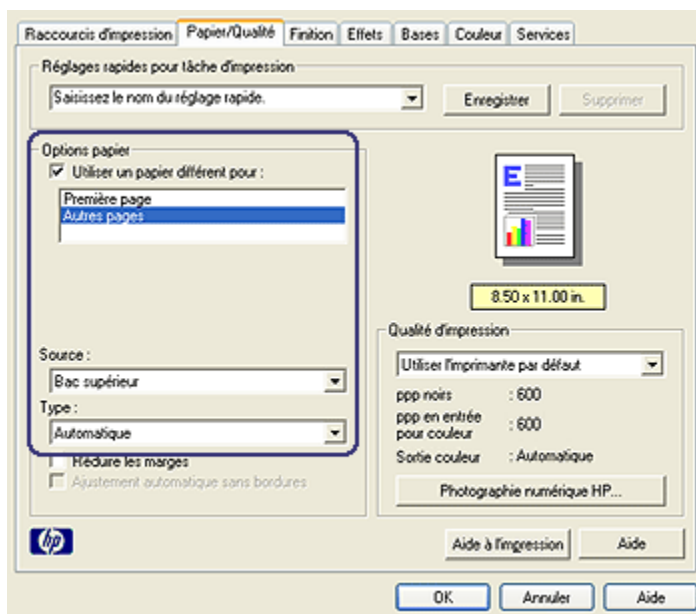

8. Cliquez sur **Bac supérieur** dans la zone **Source**.
9. Sélectionnez le type de papier à utiliser pour les autres pages dans la liste déroulante **Type**.
10. Sélectionnez les autres paramètres d'impression de votre choix, puis cliquez sur **OK**.

Remarque : n'imprimez pas le document en commençant par la dernière page.

8.18 Définition d'un format de papier personnalisé

La boîte de dialogue **Format de papier personnalisé** permet de définir une impression sur un format de papier particulier.

Remarque : la boîte de dialogue **Format de papier personnalisé** permet de créer des formats de papier panoramiques sans bordure. Des documents sans bordure peuvent être imprimés sur des formats allant de 101 x 152 mm à 210 x 594 mm.

Définition d'un format de papier personnalisé

Pour définir un format de papier personnalisé, procédez de la manière suivante.

1. Ouvrez la boîte de dialogue **Propriétés de l'imprimante**.
2. Cliquez sur l'onglet **Papier/Qualité**.
3. Cliquez sur le bouton **Personnalisé**.

La boîte de dialogue **Format de papier personnalisé** apparaît.

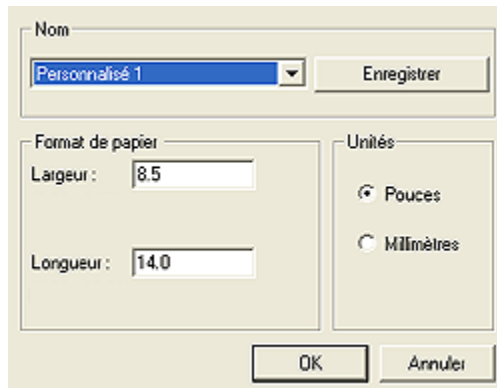

4. Cliquez sur un nom de format de papier personnalisé dans la liste déroulante **Nom**.

Remarque : pour créer un format de papier panoramique sans bordure personnalisé, cliquez sur le nom de format de papier **Panorama sans bordure personnalisé**.

5. Entrez les dimensions du papier dans les zones **Largeur** et **Longueur**.
Les dimensions minimales et maximales sont indiquées au-dessous de ces zones.
6. Cliquez sur l'unité de mesure : **Pouces** ou **Millimètres**.
7. Cliquez sur **Enregistrer** pour enregistrer le format de papier personnalisé.
8. Cliquez sur **OK** pour fermer la boîte de dialogue **Format de papier personnalisé**.

8.19 Sélection d'une source de papier

L'imprimante offre les trois sources de papier suivantes.



Bac d'entrée Bac de 250 feuilles
de papier ordinaire

Module d'impression recto verso
automatique
avec petit bac à papier

Pour sélectionner une source de papier, procédez de la manière suivante.

1. Ouvrez la boîte de dialogue **Propriétés de l'imprimante**.
2. Cliquez sur l'onglet **Raccourcis d'impression** ou sur l'onglet **Papier/Qualité**.
3. Recherchez la liste déroulante appropriée.

Onglet	Liste déroulante
Raccourcis d'impression	Source de papier
Papier/Qualité	Source



Sélectionnez les autres paramètres d'impression de votre choix, puis cliquez sur **OK**.



4. Dans la liste déroulante, sélectionnez l'une des options suivantes.

- **Bac supérieur** : l'impression se fait à partir du bac d'entrée.
- **Bac inférieur** : l'impression se fait à partir du bac de 250 feuilles de papier ordinaire.
- **Supérieur, puis inférieur** : l'impression se fait à partir du bac d'entrée. Si celui-ci est vide, l'impression se fait à partir du bac de 250 feuilles de papier ordinaire.
- **Inférieur, puis supérieur** : l'impression se fait à partir du bac de 250 feuilles de papier ordinaire. Si celui-ci est vide, l'impression se fait à partir du bac d'entrée.
- **Bac arrière** : l'impression se fait à partir du module d'impression recto verso automatique avec petit bac à papier. Cette option apparaît uniquement si le module est fixé à l'imprimante.

9 Logiciel d'impression

Apprenez à utiliser les fonctions logicielles suivantes.

- Utilisez la boîte de dialogue [Propriétés de l'imprimante](#) pour sélectionner les options d'impression.
- Utilisez l'onglet [Raccourcis d'impression](#) pour définir rapidement les paramètres d'impression.
- Utilisez la [fonction d'aide Qu'est-ce que c'est ?](#) pour plus d'informations sur des options d'impression spécifiques.
- Utilisez la boîte de dialogue [État du périphérique](#) pour afficher des informations utiles.

9.1 Boîte de dialogue Propriétés de l'imprimante

L'imprimante est contrôlée par le logiciel installé sur l'ordinateur. Le logiciel d'impression, appelé *pilote d'imprimante*, vous permet de modifier les paramètres d'impression d'un document.

Pour modifier les paramètres d'impression, ouvrez la boîte de dialogue **Propriétés de l'imprimante**.

Boîte de dialogue Propriétés de l'imprimante

La boîte de dialogue **Propriétés de l'imprimante** est également appelée boîte de dialogue **Préférences de l'imprimante**.

Ouverture de la boîte de dialogue Propriétés de l'imprimante

Pour afficher la boîte de dialogue **Propriétés de l'imprimante**, procédez comme suit :

1. Ouvrez le fichier à imprimer.
2. Cliquez sur **Fichier**, sur **Imprimer**, puis sur **Propriétés** ou sur **Préférences**.

La boîte de dialogue **Propriétés de l'imprimante** apparaît.

Fonction d'aide Qu'est-ce que c'est ?

Pour vous familiariser avec les fonctions de la boîte de dialogue **Propriétés de l'imprimante**, utilisez la fonction d'aide [Qu'est-ce que c'est ?](#).

9.2 Utilisation de la fonction d'aide Qu'est-ce que c'est ?

Utilisez l'[aide Qu'est-ce que c'est ?](#) pour en savoir plus sur les options d'impression disponibles.

Imprimante HP Deskjet 6800 series

1. Placez le curseur sur la fonction sur laquelle vous souhaitez en savoir plus.
2. Cliquez sur le bouton droit de la souris.

La zone **Qu'est-ce que c'est ?** apparaît.

3. Déplacez le curseur sur la zone **Qu'est-ce que c'est ?**, puis cliquez avec le bouton gauche de la souris.

Une explication de la fonction s'affiche.



9.3 Fenêtre État du périphérique

La fenêtre **État du périphérique** apparaît chaque fois que l'imprimante imprime un fichier.

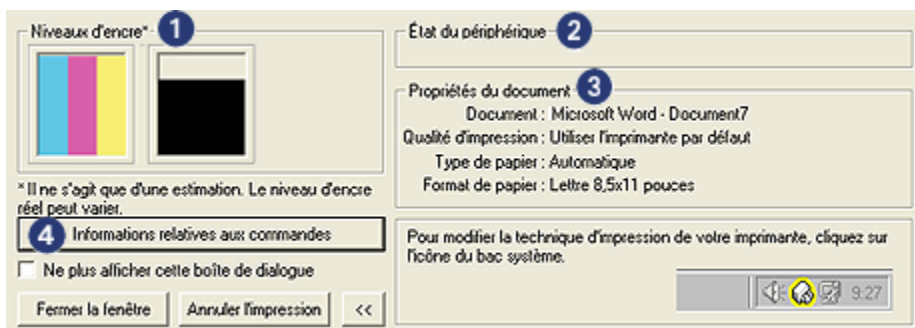

Les options suivantes apparaissent dans la fenêtre **État du périphérique** :

1. **Niveaux d'encre** : niveau d'encre approximatif de chaque cartouche.
2. **État du périphérique** : état de l'imprimante. Exemple : **Spoule** ou **Impression**.
3. **Propriétés du document** : informations concernant la tâche d'impression en cours :
 - **Document** : nom du document en cours d'impression.
 - **Qualité d'impression** : paramètre de qualité d'impression utilisé.
 - **Type de papier** : type de papier utilisé.
 - **Format de papier** : format de papier utilisé.
4. **Informations relatives aux commandes** : lien vers le site Web HP pour des informations relatives aux commandes des fournitures et des modules d'impression.

Pour éviter l'affichage de la fenêtre **État du périphérique** à chaque impression, cochez la case **Ne plus afficher cette boîte de dialogue**.

Pour annuler un travail d'impression, cliquez sur le bouton **Annuler l'impression**.

Pour fermer la fenêtre **État du périphérique**, cliquez sur **Fermer la fenêtre**.

Non opérationnel sur une connexion sans fil

La fenêtre **État du périphérique** n'affiche pas l'état de l'impression si l'imprimante fonctionne via une connexion sans fil.

10 Maintenance

- Installation des cartouches d'encre
- Alignement des cartouches d'encre
- Calibrage des couleurs
- Nettoyage automatique des cartouches d'encre
- Nettoyage manuel des cartouches d'encre
- Impression d'une page de test
- Visualisation des niveaux d'encre estimés
- Nettoyage des taches d'encre sur la peau et les vêtements
- Entretien des cartouches d'encre
- Maintenance de l'imprimante
- Boîte à outils de l'imprimante

10.1 Installation des cartouches d'encre

Cartouches d'encre

Combinaisons de cartouches d'encre

Pour la plupart des documents à imprimer, utilisez la cartouche d'encre trichromique et la cartouche d'encre noire. Lorsque vous imprimez des photos, vous pouvez utiliser la [cartouche d'encre photo](#) ou la [cartouche d'encre photo grise](#) avec la cartouche d'encre trichromique.

Installez toujours la cartouche d'encre trichromique dans le compartiment de *gauche* du support de cartouches.

Installez la cartouche d'encre noire, d'encre photo ou d'encre photo grise dans le compartiment de *droite* du support de cartouches.

Numéros de sélection

Avant d'acheter des cartouches d'encre de remplacement, vérifiez les numéros de sélection dans le manuel de référence livré avec l'imprimante.

Vous pouvez aussi trouver le numéro de sélection sur la cartouche d'impression que vous remplacez.

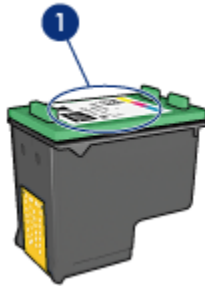

1. Étiquette du numéro de sélection

Mode d'économie d'encre

L'imprimante peut fonctionner avec une seule cartouche d'encre. Pour plus d'informations, reportez-vous à la section [Mode d'économie d'encre](#).

Instructions d'installation

Pour installer une cartouche d'encre, procédez de la manière suivante.

1. Vérifiez que l'imprimante est sous tension.
2. Chargez une pile de papier, ordinaire format A4 ou Lettre dans le bac d'entrée.
3. Ouvrez le capot de l'imprimante.
4. Attendez que le support des cartouches soit au repos et silencieux, puis soulevez le loquet du support des cartouches.

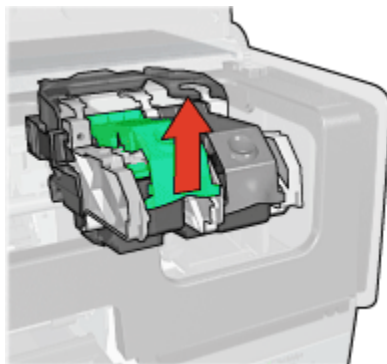

5. Faites glisser la cartouche d'encre hors de son support.

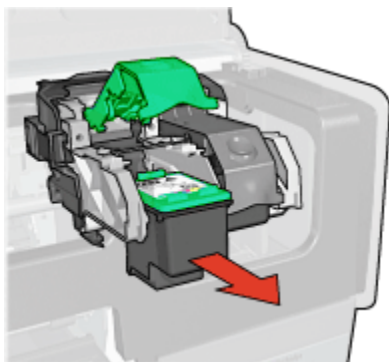

6. Retirez la cartouche d'encre de remplacement de son emballage et retirez doucement le ruban adhésif rose.



1. Retirez le ruban adhésif rose uniquement.

 Attention : ne touchez pas les gicleurs d'encre des cartouches ou les contacts de cuivre. Si vous touchez ces pièces, vous risquez d'entraîner des obstructions, d'empêcher l'encre de s'écouler et de créer des problèmes de connexion électrique. Ne retirez pas les bandes de cuivre. Ces contacts électriques sont nécessaires au fonctionnement de l'imprimante.



1. Ne touchez pas les bandes de cuivre.

7. Tenez la cartouche d'encre de telle sorte que les bandes en cuivre se trouvent vers le bas et orientées vers l'imprimante, puis insérez la cartouche d'encre dans son support comme l'indique l'illustration.

Remarque : après avoir inséré la cartouche d'encre, vérifiez que les contacts en cuivre de la cartouche touchent le dos du support de cartouches.

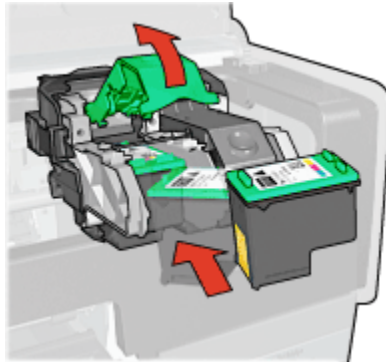

8. Appuyez sur le loquet de la cartouche d'encre jusqu'à ce qu'il s'enclenche.

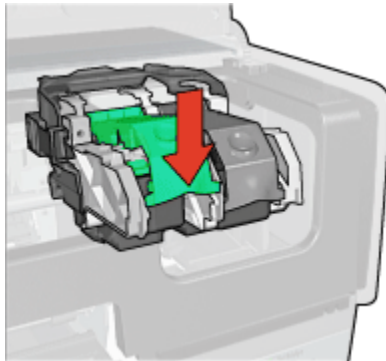

9. Fermez le capot de l'imprimante.

L'imprimante effectue automatiquement un calibrage.

Pour plus d'informations sur le stockage des cartouches d'encre, reportez-vous à la section [Entretien des cartouches d'encre](#).

Pour plus d'informations sur le recyclage des cartouches d'encre vides, reportez-vous à la section [Récupération des cartouches d'encre](#).



Avertissement : conservez les cartouches d'encre, usagées ou neuves, hors de portée des enfants.

10.2 Alignement des cartouches d'encre

L'imprimante aligne automatiquement les cartouches d'encre dès qu'une nouvelle cartouche est installée. Vous pouvez également aligner les cartouches d'encre à d'autres moments afin de garantir une qualité d'impression optimale.

Pour aligner les cartouches d'encre :

1. Chargez du papier blanc au format Lettre ou A4 dans le bac d'entrée.
2. Ouvrez la [Boîte à outils](#) de l'imprimante.
3. Cliquez sur **Aligner le périphérique**.
4. Cliquez sur **Aligner**, puis suivez les instructions à l'écran.

10.3 Calibrage des couleurs

Effectuez un calibrage des couleurs uniquement si les couleurs des photos imprimées avec la [cartouche d'encre photo](#) et la cartouche d'encre trichromique présentent des défauts.

Avant d'effectuer un calibrage des couleurs, [alignez les cartouches d'encre](#), puis réimprimez la photo. Si les couleurs présentent encore des défauts, effectuez un calibrage des couleurs.

Pour calibrer les couleurs, procédez de la manière suivante.

1. Chargez du papier blanc au format Lettre ou A4 dans le bac d'entrée.
2. Vérifiez qu'une [cartouche d'encre photo](#) et qu'une cartouche d'encre trichromique sont installées dans l'imprimante.
3. Ouvrez la [boîte à outils de l'imprimante](#).
4. Cliquez sur **Calibrer la couleur**.
5. Cliquez sur **Calibrer**, puis suivez les instructions à l'écran.

10.4 Nettoyage automatique des cartouches d'encre

Si des lignes ou des points manquent sur l'impression ou si les pages comportent des traînées, [le niveau d'encre des cartouches est insuffisant](#) ou les cartouches doivent être nettoyées.

Si les cartouches contiennent suffisamment d'encre, procédez de la manière suivante pour les nettoyer automatiquement.

1. Ouvrez la [boîte à outils de l'imprimante](#).
2. Cliquez sur **Nettoyer les cartouches d'encre**.
3. Cliquez sur **Nettoyer**, puis suivez les instructions à l'écran.

Si, après le nettoyage, des lignes ou des points manquent toujours sur l'impression, [remplacez](#) les cartouches d'encre.



Attention : ne nettoyez les cartouches que si c'est nécessaire. Tout nettoyage inutile des cartouches gaspille de l'encre et réduit leur durée de vie.

10.5 Nettoyage manuel des cartouches d'encre

Si l'imprimante est utilisée dans un milieu poussiéreux, quelques résidus peuvent s'accumuler sur les contacts des cartouches d'encre.

Fournitures de nettoyage

Vous devez disposer des éléments suivants pour nettoyer les cartouches d'encre.

- De l'eau distillée (l'eau du robinet peut contenir des polluants susceptibles d'endommager la cartouche d'encre)
- Des cotons-tiges ou autre matériau doux non pelucheux qui ne colle pas aux cartouches

Veillez à ne pas vous mettre d'encre sur les mains ou les vêtements lors du nettoyage.

Préparation du nettoyage

1. Appuyez sur le **bouton d'alimentation** pour allumer l'imprimante, puis soulevez le capot de celle-ci.
2. Retirez les cartouches d'encre et placez-les sur une feuille de papier, plaque de gicleur vers le haut.



1. Plaque de gicleur



Attention : ne laissez pas les cartouches d'encre en dehors de l'imprimante pendant plus de 30 minutes.

Instructions de nettoyage

1. Humectez légèrement un coton-tige avec de l'eau distillée et égouttez-le bien.
2. Frottez doucement les contacts en cuivre de la cartouche avec ce coton-tige.



Attention : ne touchez pas aux gicleurs d'encre de la cartouche. Si vous touchez les gicleurs d'encre, vous risquez d'entraîner des obstructions, d'empêcher l'encre de s'écouler et de créer des problèmes de connexion électrique.



1. Ne nettoyez que les contacts en cuivre

Répétez cette opération jusqu'à ce le coton-tige utilisé ne présente plus de résidus d'encre ni de poussière.

3. Insérez les cartouches d'encre, puis refermez le capot de l'imprimante.

10.6 Impression d'une page de test

Pour imprimer une page de test, procédez de la manière suivante.

1. Ouvrez la [boîte à outils de l'imprimante](#).
2. Cliquez sur le bouton **Imprimer une page de test**, puis suivez les instructions à l'écran.

10.7 Visualisation des niveaux d'encre estimés

Pour visualiser les niveaux d'encre estimés des cartouches installées dans l'imprimante, procédez comme suit :

1. Ouvrez la [boîte à outils de l'imprimante](#).
2. Cliquez sur l'onglet **Niveau d'encre estimé**.

10.8 Nettoyage des taches d'encre sur la peau et les vêtements

Pour enlever les taches d'encre sur la peau et sur les vêtements, procédez de la manière suivante.

Surface	Remède
Peau	Lavez la zone concernée avec du savon abrasif.
Vêtements blancs	Nettoyez avec de l'eau de Javel et de l'eau froide .
Vêtements de couleur	Nettoyez avec de l'ammoniaque mousseuse et de l'eau froide .



Attention : utilisez toujours de l'eau froide pour retirer les taches d'encre des vêtements. L'eau tiède ou chaude risque de fixer la couleur de l'encre sur les vêtements.

10.9 Entretien des cartouches d'encre

Les conseils ci-dessous vous aideront à entretenir les cartouches d'encre HP et à assurer une qualité d'impression constante.

- Conservez toutes les cartouches d'encre dans leur emballage étanche tant que vous n'en avez pas besoin. Les cartouches d'encre doivent être stockées dans une pièce à température ambiante comprise entre 15 et 35 °C.

- Ne retirez le ruban adhésif des gicleurs d'encre que lorsque vous êtes prêt à installer la cartouche dans l'imprimante. Si le ruban adhésif a été retiré de la cartouche d'encre, n'essayez pas de le remettre. Vous risqueriez d'endommager la cartouche d'encre.

Stockage des cartouches d'encre

Lorsque les cartouches sont retirées de l'imprimante, stockez-les dans un dispositif de protection de cartouche ou dans un coffret en plastique hermétique.

Si un dispositif de protection est disponible, utilisez-le pour stocker la cartouche d'encre photo ou la cartouche d'encre photo grise. Si vous stockez la cartouche d'encre dans un coffret en plastique hermétique, vérifiez que les gicleurs d'encre sont positionnés face vers le bas et n'entrent pas en contact avec le coffret.

Insertion de la cartouche d'encre dans le dispositif de protection de cartouche

Faites glisser la cartouche d'encre à l'intérieur du dispositif en l'inclinant légèrement, puis positionnez-la correctement.



Retrait de la cartouche d'encre du dispositif de protection de cartouche

Appliquez une pression vers le bas et l'arrière sur la partie supérieure du dispositif pour libérer la cartouche. Faites glisser la cartouche en dehors du dispositif.



Attention : veillez à ne pas laisser tomber la cartouche d'encre. Vous risqueriez de l'endommager.

10.10 Maintenance de l'imprimante

L'imprimante projette l'encre sur le papier sous la forme d'un fin nuage. Des résidus d'encre peuvent ainsi se déposer sur le boîtier de l'imprimante et sur les surfaces adjacentes. Pour retirer les dépôts, les taches ou l'encre sèche sur l'extérieur de l'imprimante, utilisez un chiffon doux humidifié.

Lors du nettoyage de l'imprimante, tenez compte des points ci-dessous.

- Ne nettoyez pas l'intérieur de l'imprimante. N'utilisez jamais de liquides à l'intérieur de l'imprimante.
- N'utilisez pas de nettoyants ménagers ou de détergents. Si un nettoyant ménager ou un détergent a été utilisé pour nettoyer l'imprimante, essuyez les surfaces extérieures avec un chiffon doux humidifié.
- Ne lubrifiez pas la tige sur laquelle le support de la cartouche d'encre se déplace. Le bruit émis par le support lors de ses déplacements est normal.

10.11 Boîte à outils de l'imprimante

La boîte à outils de l'imprimante propose plusieurs outils permettant d'améliorer les performances de celle-ci.

Utilisez les outils de l'imprimante pour effectuer les tâches suivantes.

- [Nettoyage des cartouches d'encre](#)
- [Alignement des cartouches d'encre](#)
- [Calibrage des couleurs](#)
- [Impression d'une page de test](#)
- [Visualisation des niveaux d'encre estimés](#)

Pour utiliser les outils, ouvrez la boîte de dialogue [Propriétés de l'imprimante](#), cliquez sur l'onglet **Services** et cliquez sur le bouton **Effectuer la maintenance de ce périphérique**.

11 En cas de problèmes

- En cas de problèmes avec Ethernet
- En cas de problèmes de communication sans fil
- L'imprimante ne fonctionne pas
- Bourrage papier
- En cas de problèmes de papier
- La qualité d'impression est médiocre
- Impression de mauvaise qualité
- Les photos ne s'impriment pas correctement
- Les banderoles ne s'impriment pas correctement
- En cas de problèmes liés à l'impression sans bordure
- Messages d'erreur
- Les voyants de l'imprimante clignotent ou sont allumés
- Le document s'imprime lentement
- En cas de problèmes avec PictBridge
- Si les problèmes persistent

11.1 En cas de problèmes avec Ethernet

L'imprimante ne fonctionne pas

Imprimez un [rapport HP](#).

Si le rapport HP **ne s'imprime pas**, vérifiez que :



- L'imprimante est configurée et sous tension.
- Les [cartouches d'encre sont correctement installées](#).
- L'imprimante est sous tension et le bac à papier est chargé.
- Aucune feuille n'est coincée dans l'imprimante.

Si l'un des éléments ci-dessus est la cause de votre problème d'impression, reportez-vous à la page [L'imprimante ne fonctionne pas](#).

Si le rapport HP **s'imprime**, procédez de la manière suivante :

Voyant de connexion

Si l'imprimante n'imprime toujours pas, vérifiez le voyant de connexion situé à l'arrière de l'imprimante :

État du voyant de connexion	Tâche
<p>Allumé</p> 	<p>Renvoyez le document, puis vérifiez le voyant d'activité.</p>
<p>Éteint</p> 	<p>Vérifiez les éléments ci-dessous.</p> <ul style="list-style-type: none"> • Le câble Ethernet est fermement connecté à l'imprimante. • Le concentrateur, le commutateur ou le routeur du réseau est allumé et fonctionne correctement. • L'imprimante est connectée au réseau.

Voyant d'activité

Si le voyant de connexion est allumé mais que l'imprimante ne fonctionne pas, procédez comme suit.

1. Attendez que l'imprimante soit en attente.
2. Essayez de réimprimer le document.
3. Vérifiez le voyant d'activité situé à l'arrière de l'imprimante.

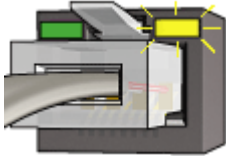
État du voyant d'activité	Tâche
<p>Clignote</p> 	<p>La connexion Ethernet fonctionne normalement. Réessayez ces solutions.</p>

État du voyant d'activité	Tâche
Éteint 	Vérifiez les éléments ci-dessous. <ul style="list-style-type: none">• L'imprimante sélectionnée est celle de l'application à partir de laquelle vous essayez d'imprimer.• L'ordinateur est connecté au réseau.• Un pare-feu logiciel personnel entrave peut-être la communication entre l'imprimante et l'ordinateur. Procédez comme suit.

Impossible d'activer le serveur Web intégré de l'imprimante

Vérifiez les éléments ci-dessous.

- Vous n'utilisez pas de cordon téléphonique pour connecter l'imprimante au réseau.
- Le [câble Ethernet](#) est fermement connecté à l'imprimante.
- Le [concentrateur](#), le [commutateur](#) ou le [routeur](#) du réseau est allumé et fonctionne correctement.
- L'ordinateur que vous utilisez est connecté au réseau.

Si vous ne parvenez toujours pas accéder au serveur Web intégré, procédez comme suit.

1. Imprimez un [rapport HP](#).
2. Recherchez l'[adresse IP](#) de l'imprimante.
3. Lancez votre navigateur Internet.

Remarque : utilisez Microsoft Internet Explorer 5.0 ou une version supérieure ou Netscape 4.75 ou une version supérieure.

4. Saisissez l'adresse IP de l'imprimante dans la zone réservée à cet effet, puis appuyez sur **Entrée**.

Un pare-feu logiciel personnel entrave la communication entre l'imprimante et l'ordinateur

Le pare-feu logiciel personnel est un programme de sécurité qui protège les ordinateurs contre des intrusions malveillantes. Toutefois, il arrive que ce même pare-feu puisse entraver la communication entre l'imprimante et l'ordinateur.

Si vous ne parvenez pas à communiquer avec l'imprimante, essayez de désactiver le pare-feu personnel. Si vous ne pouvez toujours pas communiquer avec l'imprimante, alors réactivez le pare-feu.

Si la désactivation du pare-feu vous permet de communiquer avec l'imprimante, il peut être souhaitable d'affecter une adresse IP statique à l'imprimante avant de réactiver le pare-feu. Pour affecter une adresse IP statique à une imprimante, reportez-vous au guide du réseau qui vous a été livré avec l'imprimante.

11.2 En cas de problèmes de communication sans fil

Imprimez un [rapport HP](#).

Si le rapport HP **ne s'imprime pas**, vérifiez que :

- l'imprimante est configurée et sous tension,
- les [cartouches d'encre sont installées correctement](#),
- l'imprimante est sous tension et le bac à papier est chargé,
- aucune feuille n'est coincée dans l'imprimante.

Si l'un des éléments ci-dessus est la cause de votre problème d'impression, reportez-vous à la page [L'imprimante ne fonctionne pas](#).

Si le rapport HP **s'imprime**, procédez de la manière suivante :

Vérifiez le voyant d'état sans fil

Regardez le [voyant d'état sans fil](#) de l'imprimante :

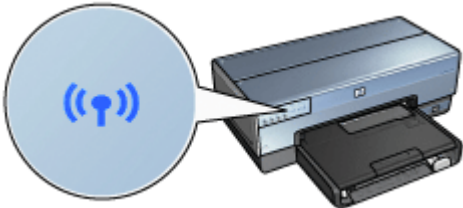
État du voyant d'état sans fil	Tâche
Allumé 	Procédez comme suit.

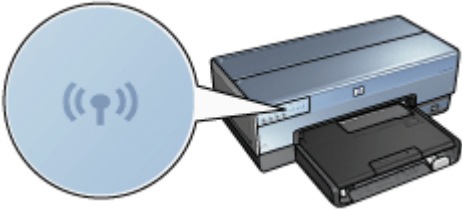
État du voyant d'état sans fil	Tâche
<p>Éteint</p> 	<p>Vérifiez les éléments ci-dessous.</p> <ul style="list-style-type: none"> • Le câble Ethernet n'est pas fermement connecté à l'imprimante. Lorsque vous connectez un câble Ethernet à l'imprimante, la radio sans fil s'éteint automatiquement. Débranchez le câble. • L'imprimante est branchée.

Si le voyant d'état sans fil est allumé, essayez de réimprimer le document, puis observez le voyant d'état sans fil :

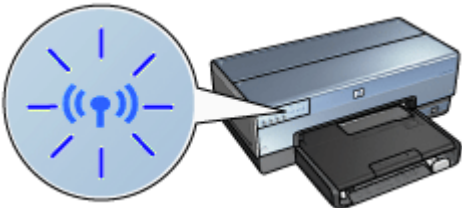
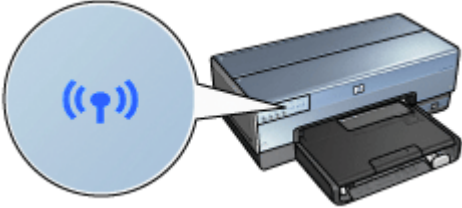
État du voyant d'état sans fil	Tâche
<p>Clignote</p> 	<p>La fonction de communication sans fil de l'imprimante fonctionne correctement. Réessayez ces solutions.</p>
<p>Ne clignote pas</p> 	<p>La radio sans fil fonctionne mais l'imprimante et l'ordinateur ne peuvent pas communiquer.</p> <ul style="list-style-type: none"> • Les paramètres réseau de l'imprimante ne correspondent pas à ceux de votre réseau. Procédez comme suit. • Le profil sans fil défini pour l'ordinateur est peut-être erroné. Procédez comme suit. • Un pare-feu logiciel personnel entrave peut-être la communication entre l'imprimante et l'ordinateur. Procédez comme suit.

Les paramètres réseau de l'imprimante ne concordent pas avec les paramètres du réseau

Les paramètres réseau de l'imprimante doivent concorder avec ceux du réseau.

Les paramètres réseau de l'imprimante sont erronés.

1. Effectuez l'une des actions ci-dessous pour accéder aux paramètres du réseau :

Mode de communication de l'imprimante	Tâche
Réseau d'infrastructure	Ouvrez l'utilitaire de configuration du WAP (Wireless Access Point).
Réseau ad hoc	Ouvrez l'utilitaire de configuration pour la carte réseau installée dans votre ordinateur.

2. Comparez les paramètres réseau à ceux qui apparaissent sur le rapport HP. Notez les différences éventuelles. Les problèmes possibles peuvent être les suivants :

Problème	Solution
Le WAP filtre les adresses matérielles (adresses MAC)	Procédez comme suit .
L'un des paramètres de l'imprimante ci-dessous est peut-être erroné : <ul style="list-style-type: none">• Mode de communication• Nom du réseau (SSID)• Canal (réseaux ad hoc uniquement)• Type d'authentification• Cryptage• WPA	Procédez comme suit .

3. Imprimez de nouveau le document.

Si le document ne s'imprime toujours pas, restaurez les [paramètres usine par défaut](#) de l'imprimante et utilisez le CD pour réinstaller le logiciel d'impression.

Le profil sans fil défini pour la carte réseau sans fil de l'ordinateur est erroné

Un [profil sans fil](#) est un ensemble de paramètres réseau spécifiques à un réseau donné. Une carte réseau sans fil peut disposer de plusieurs profils sans fil (par exemple, un profil pour un réseau domestique et un profil pour un réseau professionnel).

Ouvrez l'utilitaire de configuration de la carte réseau installée sur votre ordinateur et vérifiez que le profil sélectionné correspond au profil du réseau de l'imprimante. Dans le cas contraire, sélectionnez le profil adéquat.

Le signal radio est de faible intensité

Si l'impression s'effectue lentement, il est possible que le signal radio soit trop faible. Regardez l'[indicateur d'intensité du signal](#). Si aucune ou seulement quelques barres ne s'allument, procédez comme suit.

Réduction des interférences sur un réseau sans fil

Les conseils ci-dessous vous aideront à réduire les risques d'interférences sur un réseau sans fil :

- Maintenez les périphériques sans fil à l'écart des gros objets métalliques, tels que les armoires de classement et autres appareils électromagnétiques, comme les fours à micro-ondes et les téléphones sans fil, car ces objets peuvent perturber les signaux radio.
- Maintenez les périphériques sans fil à distance des structures importantes de maçonnerie ou autres, car elles absorbent les ondes radio et réduisent l'intensité du signal.
- Pour un réseau d'infrastructure, placez le WAP à un point central, à portée de vue des périphériques sans fil du réseau.
- Maintenez tous les périphériques sans fil connectés au réseau à une distance raisonnable les uns des autres.

Un pare-feu logiciel personnel entrave la communication entre l'imprimante et l'ordinateur

Le pare-feu logiciel personnel est un programme de sécurité qui protège les ordinateurs contre les intrusions malveillantes. Toutefois, il arrive que ce même pare-feu puisse entraver la communication entre l'imprimante et l'ordinateur.

Si vous ne parvenez pas à communiquer avec l'imprimante, essayez de désactiver le pare-feu personnel. Si vous ne pouvez toujours pas communiquer avec l'imprimante, alors réactivez le pare-feu.

Si la désactivation du pare-feu vous permet de communiquer avec l'imprimante, il peut être souhaitable d'affecter une adresse IP statique à l'imprimante avant de réactiver le pare-feu. Pour affecter une adresse IP statique à une imprimante, reportez-vous au guide du réseau qui vous a été livré avec l'imprimante.

Le WAP filtre les adresses MAC

Le filtrage MAC est une fonction de sécurité impliquant la configuration d'un [WAP \(Wireless Access Point\)](#) à l'aide d'une liste d'[adresses MAC](#) (également appelées « adresses matérielles ») de périphériques autorisés à accéder au réseau via le WAP.

Si le WAP ne dispose pas de l'adresse matérielle d'un périphérique qui tente d'accéder au réseau, il bloque l'accès de ce périphérique au réseau.

Si le WAP filtre les adresses MAC, alors l'adresse MAC de l'imprimante doit être ajoutée à la liste des adresses MAC autorisées sur le WAP.

1. Imprimez un [rapport HP](#).
2. Recherchez l'adresse matérielle de l'imprimante sur le rapport HP.
3. Ouvrez l'utilitaire de configuration du WAP, puis ajoutez l'adresse matérielle de l'imprimante à la liste des adresses MAC autorisées.

Les paramètres réseau de l'imprimante sont erronés.

Si l'un des paramètres réseau de l'imprimante est erroné, vous ne pourrez pas communiquer avec cette dernière.

- [Mode de communication](#)
- [Nom du réseau \(SSID\)](#)
- [Canal \(réseaux ad hoc uniquement\)](#)
- [Type d'authentification](#)
- [Cryptage](#)
- [WPA](#)

Pour corriger les paramètres réseau de l'imprimante, procédez comme suit :

1. Connectez l'imprimante au réseau ou à l'ordinateur via un câble Ethernet.
2. Ouvrez le [serveur Web intégré](#) de l'imprimante.
3. Cliquez sur l'onglet **Mise en réseau**, puis sur **Sans fil (802.11)** sous le titre **Connexions**.
4. Utilisez l'assistant de configuration sans fil de l'onglet **Configuration sans fil** pour faire concorder les paramètres de l'imprimante avec les paramètres du réseau.
5. Désactivez le serveur Web intégré dans l'imprimante, puis déconnectez le câble Ethernet de celle-ci.

11.3 L'imprimante ne fonctionne pas

Vérifiez les éléments ci-dessous

- L'imprimante est connectée à la source d'alimentation.
- Les connexions de câbles sont bonnes.
- L'imprimante est sous tension.
- Les cartouches d'encre sont [correctement installées](#).
- Le papier ou autre support est correctement chargé dans le bac d'entrée.
- Le capot de l'imprimante est fermé.
- La porte d'accès arrière ou le module d'impression recto verso facultatif est connecté.

Vérifiez les voyants de l'imprimante

Les voyants de l'imprimante indiquent l'état de cette dernière et vous signalent un problème potentiel.

Pour plus d'informations, reportez-vous à la rubrique [Les voyants de l'imprimante clignotent ou sont allumés](#).

Vérifiez la connexion du câble de l'imprimante

Si le câble de l'imprimante est relié à un concentrateur USB, un conflit d'impression peut se produire. Utilisez l'une de ces deux méthodes pour résoudre le conflit.

- Connectez directement le câble d'imprimante USB à votre ordinateur.
- N'utilisez aucun autre périphérique USB connecté au concentrateur lors d'une impression.

Si l'imprimante ne fonctionne toujours pas

Sélectionnez la rubrique décrivant le mieux le problème.

- [Bourrage papier](#)
- [Le message Plus de papier apparaît](#)
- [L'imprimante éjecte du papier](#)

11.4 Bourrage papier

Ne dégagez **pas** un bourrage papier par l'avant de l'imprimante.

Pour dégager un bourrage papier, procédez de la manière suivante.

1. Appuyez sur le bouton de **reprise**.

Imprimante HP Deskjet 6800 series

Si le bouchage papier persiste, passez à l'étape suivante.

2. Rapprochez les deux poignées de verrouillage de la porte d'accès arrière de l'imprimante, puis enlevez la porte.

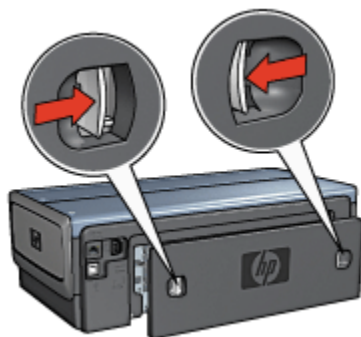

3. Retirez tout papier qui se trouve à l'intérieur de l'imprimante en tirant dessus par l'arrière de l'imprimante.

Si vous imprimez des étiquettes, vérifiez si une étiquette ne s'est pas détachée de la feuille d'étiquettes lors du passage dans l'imprimante.

4. Remettez en place la porte d'accès arrière.

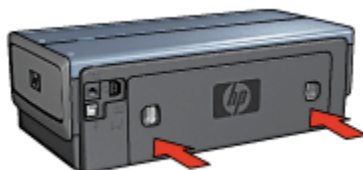

5. Appuyez sur le bouton de **reprise**.

Modules ?



Si le module d'impression recto verso est fixé à l'imprimante, suivez ces étapes pour dégager un bouchage papier dans le module d'impression recto verso.



Si le module d'impression recto verso automatique avec petit bac à papier est fixé à l'imprimante, suivez les [étapes pour dégager un bourrage papier du module d'impression recto verso automatique avec petit bac à papier](#).

11.5 En cas de problèmes de papier

L'imprimante entraîne plusieurs feuilles simultanément

Grammage du papier

L'imprimante peut entraîner plusieurs feuilles simultanément si le papier est de grammage inférieur à celui recommandé. Utilisez du papier correspondant au grammage de papier recommandé. Pour consulter les spécifications relatives aux grammages de papier, reportez-vous au guide de référence fourni avec l'imprimante.

Le papier n'est pas chargé correctement

L'imprimante peut entraîner plusieurs feuilles simultanément si le papier est inséré trop en avant dans l'imprimante. Rechargez le papier dans le bac à papier, en poussant le papier jusqu'à ce que vous sentiez une résistance.

L'imprimante peut également imprimer sur plusieurs feuilles si différents types de papier sont chargés. Par exemple, du papier photo peut être mélangé à du papier ordinaire. Videz le bac à papier et chargez uniquement le type de papier approprié au document que vous imprimez.

L'imprimante ne charge pas le papier

Essayez une ou plusieurs des solutions suivantes.

- Réduisez le nombre de feuilles dans le bac à papier.
- Retirez le papier du bac puis remettez-le.
- Utilisez un type différent de papier.

L'imprimante éjecte du papier

Si l'imprimante éjecte du papier, procédez de l'une des manières suivantes.

- Déplacez l'imprimante pour qu'elle ne soit pas directement exposée au soleil. Si l'imprimante est directement exposée au soleil, cela risque d'avoir une incidence sur le [détecteur automatique du type de papier](#).
- Sélectionnez un type de papier autre que **Automatique**.

- Si vous effectuez un [calibrage des couleurs](#), installez les [cartouches d'encre trichromique et photo](#).
- Si vous imprimez un document sans bordure et si les voyants de reprise et d'état des cartouches d'encre clignotent, suivez les [instructions d'impression sans bordure](#) ci-dessous.

Autres problèmes de papier

- Pour toute information sur le déblocage du papier, reportez-vous à la page [Bourrage papier](#).
- Si un message Plus de papier apparaît, reportez-vous à la page [Messages d'erreur](#).

11.6 La qualité d'impression est médiocre

Pour obtenir de l'aide sur la qualité d'impression des photos, reportez-vous à la page [Les photos ne s'impriment pas correctement](#).

Traînées et lignes manquantes

S'il manque des lignes ou des points sur l'impression, ou si les pages imprimées présentent des traînées d'encre, cela indique peut-être que les cartouches d'encre sont [presque vides](#) ou qu'elles doivent être [nettoyées](#).

L'impression est pâle

- Vérifiez que les cartouches d'encre ne sont pas [presque vides](#).
Si le niveau d'encre d'une cartouche est bas et que la qualité d'impression est moindre, [remplacez cette cartouche d'encre](#).
Si le niveau d'encre d'une cartouche n'est pas bas, [nettoyez la cartouche d'encre](#).
- Vérifiez qu'une cartouche d'encre noire est installée.
Si les images et le texte en noir des impressions sont pâles, c'est peut-être que vous utilisez uniquement la cartouche d'encre trichromique. Pour obtenir une qualité d'impression noire optimale, utilisez une cartouche d'encre noire en plus de la cartouche d'encre trichromique.
- Vérifiez que la bande protectrice (ruban adhésif) a bien été retirée des cartouches d'encre.



1. Ruban adhésif

- Essayez de passer à une qualité d'impression supérieure.

Des pages vierges s'impriment

- Il est possible que les cartouches d'encre comportent toujours leur bande protectrice. Vérifiez que le ruban adhésif a bien été retiré.
- Les cartouches d'encre sont peut-être vides. Remplacez la ou les cartouches d'encre vides.
- L'imprimante est peut-être exposée directement à la lumière du soleil. L'exposition directe à la lumière directe peut perturber le détecteur automatique du type de papier. Déplacez l'imprimante pour qu'elle ne soit pas directement exposée au soleil.
- Vous essayez peut-être d'imprimer un document sans bordure avec la cartouche d'encre noire uniquement. Pour imprimer des documents sans bordure, installez toujours la cartouche d'encre trichromique et une autre cartouche d'encre.

Il y a trop ou pas assez d'encre sur la page

Réglez le volume d'encre et le temps de séchage

1. Ouvrez la boîte de dialogue [Propriétés de l'imprimante](#).
2. Cliquez sur l'onglet **Bases**.
3. Cliquez sur le bouton **Fonctionnalités avancées**.
La boîte de dialogue **Fonctionnalités avancées** apparaît.
4. Déplacez le curseur **Volume d'encre** vers **Clair** ou **Intense**.

Remarque : si vous augmentez le volume d'encre, déplacez le curseur **Temps de séchage** vers **Plus** pour éviter les traînées d'encre.

5. Cliquez sur **OK**, puis de nouveau sur **OK**.

Sélection d'un type de papier spécifique

1. Ouvrez la boîte de dialogue [Propriétés de l'imprimante](#).
2. Cliquez sur l'onglet **Papier/Qualité**.

3. Dans la zone **Type**, sélectionnez le type de papier approprié. Ne sélectionnez pas l'option **Automatique**.

11.7 Impression de mauvaise qualité

Alignement incorrect du texte et des images

Si le texte et les images des impressions sont mal alignés, [alignez](#) les cartouches d'encre.

Document mal centré ou de travers

1. Vérifiez que le papier est correctement placé dans le bac d'entrée ou dans le bac inférieur facultatif.
2. Vérifiez que les guides papier s'ajustent parfaitement contre le bord du papier.
3. Imprimez de nouveau le document.

Certaines parties du document sont manquantes ou la mise en page est erronée

Ouvrez la boîte de dialogue [Propriétés de l'imprimante](#) et vérifiez les options suivantes :

Onglet	Paramètre
Bases	Orientation : vérifiez que l'orientation est adaptée.
Papier/Qualité	Format : vérifiez que le format du papier est adapté
Effets	Ajuster au format : sélectionnez pour mettre à l'échelle le texte et les graphiques en fonction du format du papier.
Finition	Impression d'affiches : vérifiez que l'option Désactivée est sélectionnée.

L'enveloppe est imprimée de travers

1. Faites glisser le volet de fermeture à l'intérieur de l'enveloppe avant de charger celle-ci dans l'imprimante.
2. Vérifiez que les guides papier s'ajustent parfaitement contre le bord de l'enveloppe.
3. Imprimez de nouveau l'enveloppe.

Le document ne reflète pas les nouveaux paramètres d'impression

Les paramètres d'impression par défaut peuvent différer des paramètres par défaut du logiciel. Sélectionnez les paramètres d'impression appropriés dans le logiciel.

11.8 Les photos ne s'impriment pas correctement

Vérifiez le bac à papier

1. Placez le papier photo dans le bac d'entrée, face à imprimer vers le bas.
2. Faites glisser le papier vers l'avant jusqu'à ce qu'il se bloque.
3. Faites glisser le guide du papier pour le positionner contre le papier.

Vérifiez les propriétés de l'imprimante

Ouvrez la boîte de dialogue [Propriétés de l'imprimante](#) et vérifiez les options suivantes :

Onglet	Réglage
Papier/Qualité	Format : format approprié Type : type de papier photo approprié Qualité d'impression : Supérieure

Les couleurs présentent une dominante ou sont incorrectes

Si les couleurs d'une photo présentent une dominante ou sont incorrectes, procédez de la manière suivante.

1. [Alignez](#) les cartouches d'encre en utilisant du papier ordinaire de couleur blanche.
2. Imprimez de nouveau la photographie sur du papier photo.
3. Si les couleurs présentent toujours une dominante ou sont toujours incorrectes, procédez à un [calibrage des couleurs](#).

Pour procéder au calibrage, vous aurez besoin d'une [cartouche d'encre photo](#) et d'une cartouche d'encre trichromique.

4. Imprimez de nouveau la photo.
5. Si les couleurs sont toujours incorrectes, accédez à la boîte de dialogue [Propriétés de l'imprimante](#), choisissez l'onglet **Couleur**, puis cliquez sur le bouton **Paramètres de couleur avancés**.
6. Dans la boîte de dialogue [Paramètres de couleur avancés](#), modifiez les couleurs selon les besoins. Procédez de la manière suivante.

- Si la couleur jaune est dominante, déplacez le curseur **Nuance des couleurs** vers **Plus froid**.
 - Si la couleur bleue est dominante, déplacez le curseur **Nuance des couleurs** vers **Plus chaud**.
7. Imprimez de nouveau la photo.
 8. Si les couleurs sont toujours incorrectes, [alignez](#) les cartouches d'encre.

Une partie de la photo est pâle

La photo présente une décoloration des bordures



Vérifiez que le papier photo n'est pas gondolé. Le cas échéant, placez-le dans un sac en plastique et courbez-le doucement dans la direction opposée à la courbure jusqu'à ce qu'il soit bien plat. Si le problème persiste, utilisez du papier photo non gondolé.

Pour plus d'informations sur la façon d'éviter que le papier ne soit gondolé, reportez-vous aux [instructions de stockage du papier photo](#).

La photo présente une décoloration à proximité des bordures



Si la décoloration intervient à environ 25 à 64 mm du bord de la photo, procédez de la manière suivante.

- Installez une **cartouche d'encre photo** et une cartouche d'encre trichromique dans l'imprimante.
- Faites pivoter l'image de 180 degrés.
- Accédez à la boîte de dialogue **Propriétés de l'imprimante** ; cliquez sur l'onglet **Papier/Qualité**, puis réglez la **Qualité d'impression** sur **ppp maximal**.

Pour vous familiariser avec les fonctions de la boîte de dialogue **Propriétés de l'imprimante**, utilisez la fonction d'aide **Qu'est-ce que c'est ?**.

11.9 Les banderoles ne s'impriment pas correctement

Vérification du bac à papier

- Si plusieurs feuilles de papier glissent en même temps dans l'imprimante, dépliez et repliez le papier.
- Vérifiez que le côté non attaché du papier banderole se trouve en haut de la pile et qu'il est tourné vers l'imprimante.
- Vérifiez que le papier utilisé pour l'impression de banderole est le bon.

Vérification des propriétés de l'imprimante

Ouvrez la boîte de dialogue **Propriétés de l'imprimante** et procédez aux vérifications suivantes :

Onglet	Configuration
Papier/Qualité	Format : format approprié de la banderole Type : papier banderole HP

Vérification du logiciel

- Vérifiez que le logiciel utilisé imprime les banderoles. En effet, ce n'est pas le cas de tous les logiciels.
- Si des zones blanches apparaissent en bas des feuilles, vérifiez que le logiciel d'impression fonctionne correctement.

11.10 En cas de problèmes liés à l'impression sans bordure

Conseils importants sur l'impression de photos ou documents sans bordure

- Vérifiez que le format de papier indiqué dans la liste déroulante **Format de papier** de l'onglet **Raccourcis d'impression** correspond bien au papier chargé dans le bac d'entrée.
- Sélectionnez le format de papier approprié dans la liste déroulante **Format de papier** de l'onglet **Raccourcis d'impression**.
- Si vous imprimez en niveaux de gris, sélectionnez **Haute qualité** sous **Imprimer en niveaux de gris** sur l'onglet **Couleur**.
- N'imprimez pas de documents sans bordure en [mode d'économie d'encre](#). L'imprimante doit toujours contenir deux cartouches d'encre.

Une partie de la photo est pâle

Les bords de la photo sont pâles



Vérifiez que le papier photo n'est pas gondolé. Le cas échéant, placez-le dans un sac en plastique et courbez-le doucement dans le sens opposé à la courbure jusqu'à ce qu'il soit bien plat. Si le problème persiste, utilisez du papier photo non gondolé.

Pour plus d'informations sur la façon d'éviter que le papier ne soit gondolé, reportez-vous à la page [Stockage et manipulation de papier photo](#).

Les zones près des bords de la photo sont pâles



Si des zones sont pâles à environ 2564 mm du bord d'une photo, procédez de la manière suivante.

- Installez une [cartouche d'encre photo](#) et une cartouche d'encre trichromique dans l'imprimante.
- Faites pivoter l'image de 180 degrés.
- Dans la boîte de dialogue [Propriétés de l'imprimante](#), cliquez sur l'onglet **Papier/Qualité**, puis réglez la **Qualité d'impression** sur **ppp maximal**.

Pour vous familiariser avec les fonctions de la boîte de dialogue **Propriétés de l'imprimante**, utilisez la fonction d'aide [Qu'est-ce que c'est ?](#).

Des taches apparaissent dans une partie claire de la photo



Si des taches d'encre apparaissent dans une partie claire, à environ 64 mm d'une des longueurs de la photo, procédez de la manière suivante.

- Installez une [cartouche d'encre photo](#) dans l'imprimante.
- Faites pivoter l'image de 180 degrés.

Pour vous familiariser avec les fonctions de la boîte de dialogue **Propriétés de l'imprimante**, utilisez la fonction d'aide [Qu'est-ce que c'est ?](#).

L'image est imprimée de travers

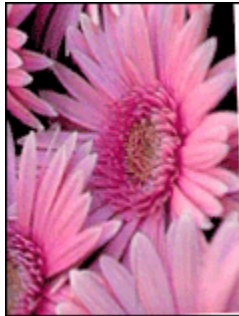

Si l'image est imprimée de travers, procédez de la manière suivante.

1. Retirez le papier du bac d'entrée.
2. Chargez le papier photo correctement dans le bac d'entrée.
3. Vérifiez que les guides papier sont positionnés tout contre le papier.

L'impression comporte une bordure indésirable

Pour la plupart des types de papier photo



Si l'impression comporte une bordure indésirable, procédez de la manière suivante.

- [Alignez les cartouches d'encre.](#)
- Ouvrez la boîte de dialogue [Propriétés de l'imprimante](#), cliquez sur l'onglet **Papier/Qualité**, puis vérifiez que le format de papier sélectionné correspond bien à celui de la photo et à celui qui est chargé dans l'imprimante.
- Ouvrez la boîte de dialogue [Propriétés de l'imprimante](#), cliquez sur l'onglet **Papier/Qualité**, puis cochez la case **Ajustement automatique sans bordure**.

Si vous imprimez un document recto verso, choisissez l'impression [manuelle](#) à la place de l'impression automatique.

Pour le papier photo avec une languette déchirable

Si la bordure apparaît sous la languette déchirable, retirez celle-ci.

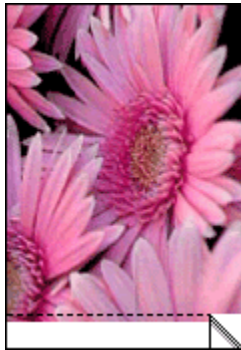

Si la bordure apparaît au-dessus de la languette déchirable, alignez les cartouches d'imprimante.

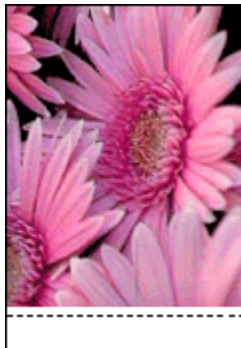

Traînées d'encre

Utilisez un papier photo HP.

Vérifiez que le papier photo n'est pas gondolé. Le cas échéant, placez-le dans un sac en plastique et courbez-le doucement dans le sens opposé à la courbure jusqu'à ce qu'il soit bien plat. Si le problème persiste, utilisez du papier photo non gondolé.

Si le papier n'est pas gondolé, procédez de la manière suivante.

1. Ouvrez la boîte de dialogue [Propriétés de l'imprimante](#).
2. Cliquez sur l'onglet **Bases**, puis sur le bouton **Fonctionnalités avancées**.

La boîte de dialogue **Fonctionnalités avancées** apparaît.

3. Déplacez le curseur **Temps de séchage** vers **Plus**.

4. Déplacez le curseur **Volume d'encre** vers **Clair**.

Remarque : les couleurs de l'image peuvent devenir trop claires.

5. Cliquez sur **OK**.

Si le problème persiste, procédez de la manière suivante.

1. Retirez le support d'impression sans bordure, puis chargez une feuille de papier ordinaire dans le bac d'entrée.
2. Tout en maintenant le **bouton d'alimentation** enfoncé, appuyez sur le **bouton de reprise**. Une page d'auto-test est imprimée.
3. Répétez l'étape 2 jusqu'à ce que le verso de la page d'auto-test ne présente plus de traînées d'encre.

11.11 Messages d'erreur

Le message **Plus de papier apparaît**

Si le bac d'entrée ou le bac inférieur facultatif contient du papier

1. Vérifiez les éléments ci-dessous.
 - Le bac à papier comporte suffisamment de papier (au moins dix feuilles).
 - Le bac à papier n'est pas trop chargé.
 - La pile de papier touche le fond du bac à papier.
2. Faites glisser les guides papier pour les positionner *tout contre* le papier.
3. Appuyez sur le bouton de **reprise** pour poursuivre l'impression.

Si le bac d'entrée ou le bac inférieur facultatif est vide

1. Chargez du papier dans le bac.
2. Appuyez sur le bouton de **reprise** pour poursuivre l'impression.

Le message **Erreur lors de l'écriture sur le port USB apparaît**

Si vous utilisez un câble d'imprimante USB, l'imprimante ne reçoit peut-être pas des données correctes en provenance d'un autre périphérique USB ou du concentrateur USB. Connectez l'imprimante directement au port USB de l'ordinateur.

Le message **Erreur lors de l'écriture sur LPT1 apparaît**

L'imprimante est connectée à l'ordinateur par l'intermédiaire d'un câble USB, mais celui-ci n'a peut-être pas été branché avant l'installation du logiciel.

Désinstallez le logiciel, puis réinstallez-le.

Le message d'erreur La communication bidirectionnelle ne peut pas être établie ou Aucune réponse de l'imprimante apparaît

L'imprimante risque de ne pas pouvoir communiquer avec l'ordinateur si le câble USB est trop long.

Si ce message d'erreur s'affiche, vérifiez que la longueur du câble USB n'est pas supérieure à cinq mètres. Connectez directement l'imprimante au port USB de l'ordinateur et non à un concentrateur USB.

11.12 Les voyants de l'imprimante clignotent ou sont allumés

Signification des voyants

Les voyants de l'imprimante indiquent son état.

Le voyant d'état sans fil clignote

Pour plus d'informations sur le voyant d'état sans fil, connectez-vous à la page [Voyant d'état sans fil](#).

Le voyant d'alimentation clignote

L'imprimante se prépare à imprimer.

Le voyant arrête de clignoter lorsque l'imprimante a reçu toutes les données.

Le voyant de reprise clignote

Un bourrage papier s'est peut-être produit

Suivez les instructions ci-dessous [pour supprimer un bourrage papier](#).

Le voyant d'état des cartouches d'encre clignote ou est allumé

Si le voyant est allumé et qu'il ne clignote pas...

Vérifiez si le niveau d'encre de l'une des cartouches d'encre est [bas](#).

Si le niveau d'encre d'une cartouche est bas, pensez à [remplacer la cartouche d'encre](#).

Si aucune des cartouches n'est presque vide, appuyez sur le bouton de **reprise**. Si le voyant d'état des cartouches d'encre reste allumé, mettez l'imprimante hors tension, puis de nouveau sous tension.

Si le voyant est allumé et qu'il clignote...

Vérifiez que les [cartouches d'encre correctes](#) sont installées.

Si vous imprimez un document sans bordure lorsque le voyant a commencé à clignoter, suivez les [consignes](#).

Sinon, procédez de la manière suivante.

1. Ouvrez le capot de l'imprimante, retirez la cartouche d'encre noire ou photo, puis fermez le capot.
2. Procédez de l'une des manières suivantes.
 - *Si le voyant clignote* : ouvrez le capot de l'imprimante, remplacez la cartouche d'encre que vous avez retirée, puis retirez la cartouche d'encre trichromique. Passez à l'étape 3.
 - *Si le voyant est éteint* : il y a un problème avec la cartouche d'encre que vous avez retirée. Passez à l'étape 3.
3. [Nettoyez manuellement](#) la cartouche d'encre.

Après avoir nettoyé la cartouche d'encre, réinsérez-la dans l'imprimante.

Si le voyant d'état de la cartouche d'encre continue de clignoter, [remplacez la cartouche d'encre](#).

Tous les voyants clignent

Redémarrez l'imprimante.

1. Appuyez sur le bouton d'**alimentation** pour éteindre l'imprimante, puis appuyez de nouveau sur ce bouton pour redémarrer l'imprimante.

Si les voyants continuent de clignoter, passez à l'étape 2.
2. Appuyez sur le bouton d'**alimentation** pour éteindre l'imprimante.
3. Débranchez le câble d'alimentation de l'imprimante de la prise secteur.
4. Rebranchez le câble d'alimentation de l'imprimante sur la prise secteur.
5. Appuyez sur le bouton d'**alimentation** pour allumer l'imprimante.

Lumière du câble d'alimentation

Le câble d'alimentation s'illumine lorsque l'électricité y circule. Si la lumière est éteinte, le câble n'est plus alimenté.

11.13 Le document s'imprime lentement

Plusieurs applications logicielles sont ouvertes

Les ressources de l'ordinateur sont insuffisantes pour une impression à la vitesse optimale.

Pour augmenter la vitesse de l'imprimante, fermez tous les programmes non nécessaires lors de l'impression.

Des documents complexes, des graphiques ou des photographies sont en cours d'impression

Les documents contenant des graphiques ou des photographies s'impriment plus lentement que les documents comportant du texte.

Si la mémoire ou l'espace disque de l'ordinateur est insuffisant pour imprimer le document dans des conditions normales, vous pouvez utiliser le Mode Mémoire faible. Cette option peut entraîner une diminution de la qualité de l'impression. En Mode Mémoire faible, l'impression 4 800 x 1 200 ppp optimisés est désactivée.

Pour activer le Mode Mémoire faible, procédez de la manière suivante.

1. Ouvrez la boîte de dialogue **Propriétés de l'imprimante**.
2. Cliquez sur l'onglet **Bases**, puis sur le bouton **Fonctionnalités avancées**.
3. Sélectionnez **Mode Mémoire faible**, puis cliquez sur **OK**.
4. Imprimez le document.

Le mode d'impression optimale ou ppp maximal est sélectionné

L'impression est plus lente lorsque la qualité d'impression est paramétrée sur **Supérieure** ou **ppp maximal**. Pour augmenter la vitesse d'impression, sélectionnez un autre mode de qualité d'impression.

Le pilote d'imprimante est trop ancien

Un pilote d'imprimante obsolète est peut-être installé.

Pour plus d'informations sur la mise à jour du pilote d'impression, consultez le site Web HP à l'adresse suivante : www.hp.com/support.

L'ordinateur ne dispose pas de la configuration minimale

Si l'ordinateur ne dispose pas de suffisamment de RAM ou d'espace disque, le temps de traitement de l'imprimante est plus long.

1. Vérifiez que la quantité de RAM et d'espace disque dont dispose l'ordinateur, ainsi que la vitesse du processeur, correspondent à la configuration minimale.

Pour consulter la configuration minimale, consultez le guide de référence fourni avec l'imprimante.

2. Libérez de l'espace sur le disque dur en supprimant les fichiers inutiles.

L'imprimante est en mode d'économie d'encre

En **mode d'économie d'encre**, l'impression peut être plus lente.

Pour augmenter la vitesse d'impression, utilisez deux cartouches d'encre dans l'imprimante.

11.14 Si les problèmes persistent

Si les problèmes persistent une fois que vous avez appliqué les procédures de dépannage, mettez l'ordinateur hors tension, puis mettez-le à nouveau sous tension.

Si le redémarrage ne résout pas le problème, reportez-vous à la page d'assistance clientèle HP à l'adresse www.hp.com/support.

12 Modules facultatifs

Les modules facultatifs ci-dessous sont destinés à être utilisés avec votre imprimante HP.



Module d'impression recto verso automatique

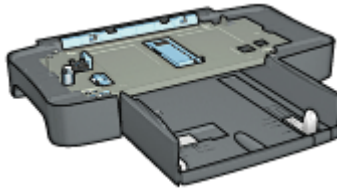

Bac de 250 feuilles de papier ordinaire

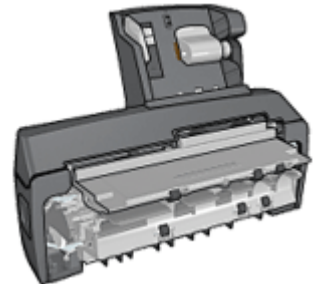

Module d'impression recto verso automatique avec petit bac à papier

Si un module n'est pas fourni avec l'imprimante, vous pouvez l'acquérir séparément auprès d'un distributeur agréé HP.

Pour obtenir les numéros de référence des modules, reportez-vous à la liste des [modules](#).

Remarque : la disponibilité des modules varie en fonction du pays/de la région.

12.1 Module d'impression recto verso automatique

Le module d'impression recto verso est un périphérique qui permet à l'imprimante d'imprimer automatiquement sur les deux côtés d'une feuille.

L'utilisation d'un module d'impression recto verso présente plusieurs avantages. Il vous permet d'effectuer les tâches suivantes.

- Impression recto verso automatique
- Utilisation de moins de papier via l'impression recto verso
- Création de brochures d'aspect professionnel, de rapports, de bulletins, etc.

Si le module d'impression recto verso n'est pas fourni avec l'imprimante, vous pouvez l'acquérir séparément auprès d'un distributeur agréé HP.

Remarque : le module d'impression recto verso n'est pas disponible dans tous les pays/toutes les régions.



Le module d'impression recto verso n'accepte que certains types de papier. Pour obtenir la liste des types de papier acceptés, reportez-vous à la page [Caractéristiques du module d'impression recto verso](#).

12.1.1 Installation du module d'impression recto verso

Pour fixer le module d'impression recto verso à l'imprimante, procédez de la manière suivante.

1. Rapprochez les deux poignées de verrouillage de la porte d'accès arrière de l'imprimante, puis enlevez la porte.

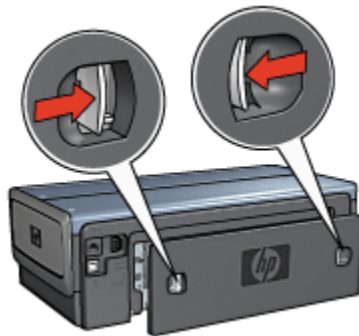

Remarque : ne jetez pas la porte d'accès arrière. Pour que vous puissiez imprimer, le module d'impression recto verso automatique et la porte d'accès arrière doivent être en place sur l'imprimante.

2. Insérez le module d'impression recto verso automatique à l'arrière de l'imprimante jusqu'à ce que les deux côtés soient fixés.



Remarque : lors de son installation sur l'imprimante, n'appuyez pas sur les boutons latéraux du module d'impression recto verso automatique. Utilisez les boutons uniquement pour retirer le module d'impression recto verso de l'imprimante.

12.1.2 Activation du module d'impression recto verso

Pour activer le module d'impression recto verso, procédez de la manière suivante.

1. Ouvrez la [boîte à outils de l'imprimante](#).
2. Cliquez sur l'onglet **Configuration**.
3. Cliquez sur **Module d'impression recto verso automatique** ou sur **Module d'impression recto verso automatique avec petit bac à papier**, puis sur **Appliquer**.
4. Cliquez sur **OK** dans la zone de confirmation qui apparaît.
5. Cliquez sur le **X** dans l'angle supérieur droit pour fermer l'écran.

Remarque : une fois que le module d'impression recto verso est activé, vous n'êtes pas tenu de le réactiver à chaque impression.

12.1.3 Impression automatique d'un livret

Pour imprimer automatiquement un livret, l'un des modules suivants doit être connecté à l'imprimante.



Module d'impression recto verso automatique



Module d'impression recto verso automatique avec petit bac à papier

Les modules d'impression recto verso ne prennent en charge que certains types de papier. Pour obtenir une liste des types de papier acceptés, reportez-vous aux caractéristiques du [module d'impression recto verso automatique](#) ou du [module d'impression recto verso automatique avec petit bac à papier](#).

Si aucun module d'impression recto verso n'est connecté à l'imprimante ou si vous utilisez un type de papier non accepté, utilisez l'[impression recto verso manuelle](#).

Conseil important

Ne dépassez pas la capacité du bac d'entrée : jusqu'à 150 feuilles.

Impression

Chargez le papier dans le bac de l'imprimante, puis procédez de la manière suivante pour imprimer automatiquement un livret.

1. Ouvrez la boîte de dialogue [Propriétés de l'imprimante](#).
2. Cliquez sur l'onglet **Raccourcis d'impression**, puis sélectionnez la liste déroulante **Impression recto verso**.

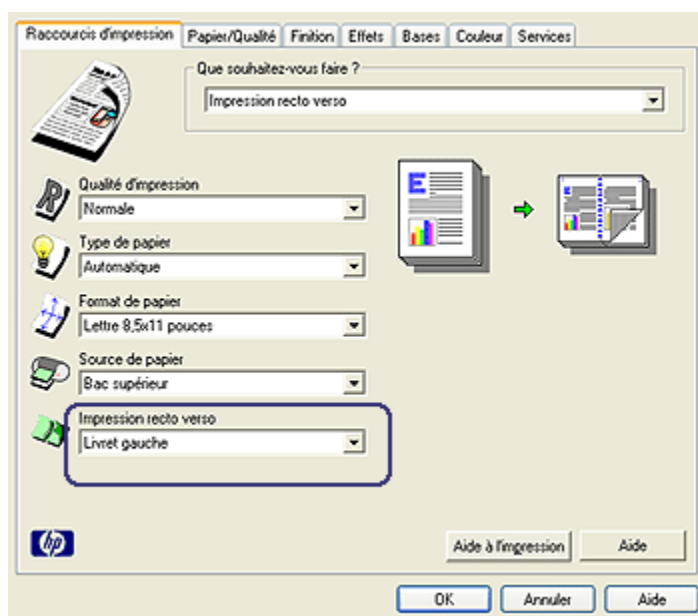

3. Dans la liste déroulante **Impression recto verso**, choisissez l'une des options de reliure suivantes :
 - **Livret gauche**
 - **Livret droit**
4. Sélectionnez les autres paramètres d'impression de votre choix, puis cliquez sur **OK**.

Une fois le premier côté de la page imprimé, l'imprimante marque un temps d'arrêt pour laisser à l'encre le temps de sécher. Une fois l'encre sèche, le papier est réintroduit dans le module d'impression recto verso et le deuxième côté de la page est imprimé.

Remarque : ne retirez pas le papier de l'imprimante avant que les deux côtés de la page n'aient été imprimés.

12.1.4 En cas de problèmes d'impression recto verso automatique

Un bouchage papier se produit à l'intérieur du module d'impression recto verso automatique

Bouchage papier

Pour dégager un bouchage papier, procédez de la manière suivante.

1. Mettez l'imprimante hors tension.
2. Appuyez sur les boutons situés sur la gauche et la droite du module d'impression recto verso, puis retirez-le de l'imprimante.

 **Avertissement :** retirez le module d'impression recto verso avant de l'ouvrir lors de l'élimination d'un bouchage papier.



3. Retirez tout le papier de l'imprimante.
4. Ouvrez le module d'impression recto verso automatique.

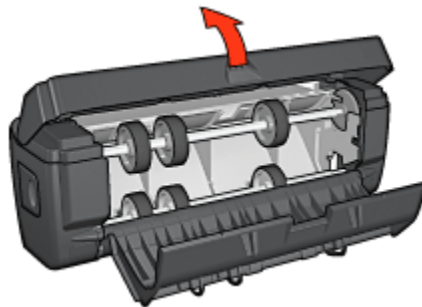

5. Retirez tout le papier de l'unité.

6. Fermez le module d'impression recto verso automatique, puis fixez-le de nouveau à l'imprimante.

Impossible de sélectionner l'option d'impression recto verso automatique

Le pilote de l'imprimante ne peut pas détecter le module d'impression recto verso automatique tant qu'une tâche d'impression n'est pas envoyée à l'imprimante. Imprimez un document recto, puis recto verso. L'option du module d'impression recto verso automatique apparaît dans le logiciel d'impression.

Si l'option du module d'impression recto verso n'apparaît pas, vérifiez que les conditions suivantes sont réunies.

- Le module d'impression recto verso est fixé à l'imprimante.
- Le module d'impression est **activé** dans le logiciel d'impression.
- Le type de support et le format sélectionnés dans l'onglet **Papier/Qualité** sont pris en charge par le module d'impression.

Pour obtenir la liste des types et des formats de supports pris en charge, reportez-vous aux caractéristiques du module d'impression recto verso.

- [Caractéristiques du module d'impression recto verso automatique](#)
- [Caractéristiques du module d'impression recto verso automatique avec petit bac à papier](#)

Un seul côté de la page s'imprime si le mode d'impression recto verso est activé

Vérifiez que les conditions suivantes sont réunies :

- Les [options d'impression correctes](#) sont définies à la fois dans le logiciel d'impression et dans l'application utilisée.
- Le papier photo ne gondole pas si vous imprimez sur du papier photo recto verso. Le papier photo doit être plat pour être imprimé. Pour plus d'informations, reportez-vous à la section [Stockage et manipulation de papier photo](#).
- Le type de support et le format sélectionnés dans l'onglet **Papier/Qualité** sont pris en charge par le [module d'impression recto verso](#).

Si le type ou le format de papier n'est pas pris en charge par le module d'impression recto verso, vous pouvez imprimer le document en suivant les [instructions d'impression recto verso manuelle](#).

Remarque : n'essayez pas d'imprimer un document recto verso sur un papier recto (par exemple, sur un papier photo recto).

La marge de reliure est erronée

1. Ouvrez la boîte de dialogue [Propriétés de l'imprimante](#).

2. Cliquez sur l'onglet **Finition**.
3. Vérifiez que les conditions suivantes sont réunies :
 - L'option **Retourner les pages vers le haut** n'est pas sélectionnée si vous reliez les pages sur le côté (reliure de livres).
 - L'option **Retourner les pages vers le haut** est sélectionnée si vous reliez les pages par le haut (reliure de bloc-notes).

Pour plus d'informations, reportez-vous à la rubrique [Impression recto verso automatique](#).

Le format de papier change lorsque l'option d'impression recto verso est sélectionnée

Le format de papier n'est pas pris en charge par le [module d'impression recto verso](#).

Couleurs décolorées

Si les couleurs vous paraissent ternes, essayez d'imprimer le document recto verso en suivant les [instructions d'impression recto verso manuelle](#).

12.1.5 Caractéristiques du module d'impression recto verso automatique

Dimensions lorsqu'il est connecté à l'imprimante

124,6 mm (hauteur) x 320,5 mm (largeur) x 77,7 mm (profondeur)

Inclinaison (verso des pages imprimées)

Papier ordinaire : ± 0,009 mm/mm

Cartes : ± 0,006 mm/mm

Enveloppes : ± 0,012 mm/mm

Grammage des supports

Lettre/Papier A4 : 60 à 90 g/m²

Cartes : jusqu'à 200 g/m²

Papier spécial : jusqu'à 160 g/m²

Formats des supports

Gamme de formats : 81 x 117 mm à 216 x 297 mm

Papier

- Lettre US : 216 x 279 mm

Imprimante HP Deskjet 6800 series

- Exécutif : 184 x 267 mm
- A4 : 210 x 297 mm
- A5 : 148 x 210 mm
- B5 : 182 x 257 mm

Cartes :

- 127 x 203 mm
- 102 x 152 mm
- A6 : 105 x 148,5 mm
- Hagaki : 100 x 148 mm
- Format L : 89 x 127 mm

12.2 Bac de 250 feuilles de papier ordinaire

Le bac de 250 feuilles de papier ordinaire permet à l'imprimante de prendre en charge jusqu'à 400 feuilles. Il vous sera utile pour effectuer l'impression de gros volumes ou utiliser le bac d'entrée pour le support spécial (par exemple, le papier à en-tête), tout en conservant du papier ordinaire à disposition en permanence.

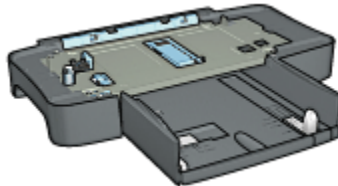

Le bac de 250 feuilles de papier ordinaire n'accepte que certains formats de papier. Pour obtenir une liste des formats de papier pris en charge, reportez-vous à la page [Spécifications pour le bac de 250 feuilles de papier ordinaire](#) .

Si le bac de 250 feuilles de papier ordinaire n'est pas fourni avec l'imprimante, vous pouvez l'acquérir séparément auprès d'un distributeur agréé HP.

Remarque : le bac de 250 feuilles de papier ordinaire n'est pas disponible dans tous les pays/toutes les régions.

12.2.1 Installation du bac de 250 feuilles de papier ordinaire

Pour installer le bac de 250 feuilles de papier ordinaire, procédez de la manière suivante.

1. Mettez l'imprimante hors tension.

Imprimante HP Deskjet 6800 series

2. Choisissez un emplacement pour l'imprimante et placez-y le bac de 250 feuilles de papier ordinaire.
3. Soulevez l'imprimante avec précaution et placez-la au-dessus du bac à papier.

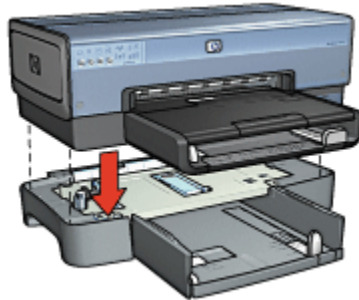

4. Déposez délicatement l'imprimante au-dessus du bac à papier.

12.2.2 Chargement du bac de 250 feuilles de papier ordinaire

Deux parties

Le bac de 250 feuilles de papier ordinaire se compose de deux parties.

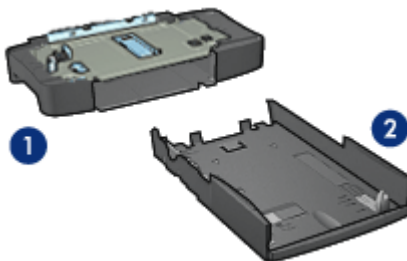

1. Base
2. Bac inférieur

Le bac inférieur dispose de trois réglages de format.

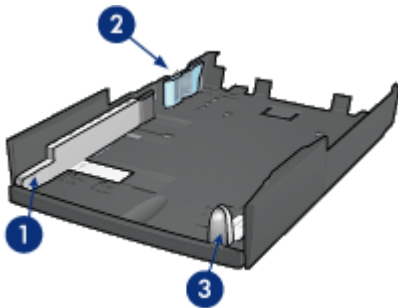

1. Guide de largeur du papier
2. Délimiteur de largeur du papier
3. Guide de longueur du papier

Remarque : lorsque vous modifiez le format de papier dans le bac à papier, vous devez ajuster les trois guides papier.

Définition du format de papier

Lorsque vous modifiez le format de papier dans le bac à papier, les trois guides papier doivent indiquer le réglage approprié.

Pour régler le format de papier, procédez de la manière suivante.

1. Retirez le bac inférieur de la base.

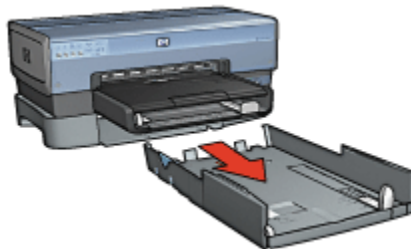

2. Faites glisser le guide de largeur du papier jusqu'à ce que la flèche indique le réglage correct.



1. Alignez les flèches

Remarque : pour imprimer sur du papier au format Légal, réglez le guide de largeur du papier sur **LTR**.

3. Réglez le délimiteur de largeur du papier en l'insérant avec précaution dans les fentes correspondant au format sélectionné.

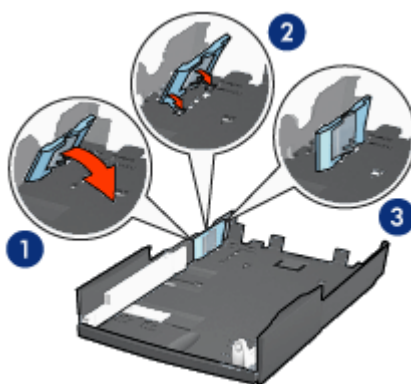

1. Inclinez le délimiteur vers l'avant.
2. Insérez le délimiteur dans les fentes appropriées.
3. Rabattez le délimiteur vers l'arrière jusqu'à ce qu'il s'enclenche.

Remarque : pour imprimer sur du papier au format Légal, réglez le délimiteur de largeur du papier sur **LTR**.

4. Réglez le guide de longueur du papier en le tirant jusqu'à ce que la flèche s'aligne avec le format de papier.

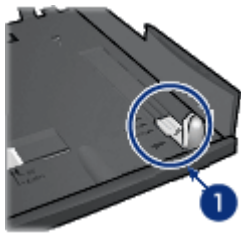

1. Alignez les flèches

Remarque : pour imprimer sur du papier au format Légal, tirez complètement le guide de longueur du papier.

Chargement du papier

Pour charger le papier, procédez de la manière suivante.

1. Retirez le bac inférieur de la base.
2. Vérifiez que les trois guides papier indiquent le réglage approprié.
3. Insérez le papier dans le bac inférieur.



4. Insérez le bac inférieur dans la base jusqu'à ce qu'il s'enclenche.

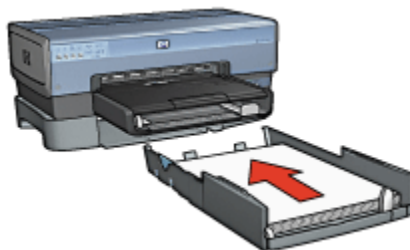

12.2.3 Impression d'une première page différente avec le bac de 250 feuilles de papier ordinaire

Conseils importants

Le [bac de 250 feuilles de papier ordinaire](#) n'est pas fourni avec l'imprimante, mais vous pouvez l'acquérir séparément auprès d'un distributeur agréé HP. Cet accessoire n'est pas disponible dans tous les pays/toutes les régions.

Chargement du papier

1. Chargez le papier à utiliser pour le corps du document dans le bac de 250 feuilles de papier ordinaire.
2. Chargez le papier à utiliser pour la première page dans le bac d'entrée.

Impression

Pour imprimer un document avec une page de garde, procédez de la manière suivante.

1. Ouvrez la boîte de dialogue [Propriétés de l'imprimante](#).
2. Cliquez sur l'onglet **Papier/Qualité**.
3. Cochez la case **Utiliser un papier différent pour**.
4. Cliquez sur **Première page**.

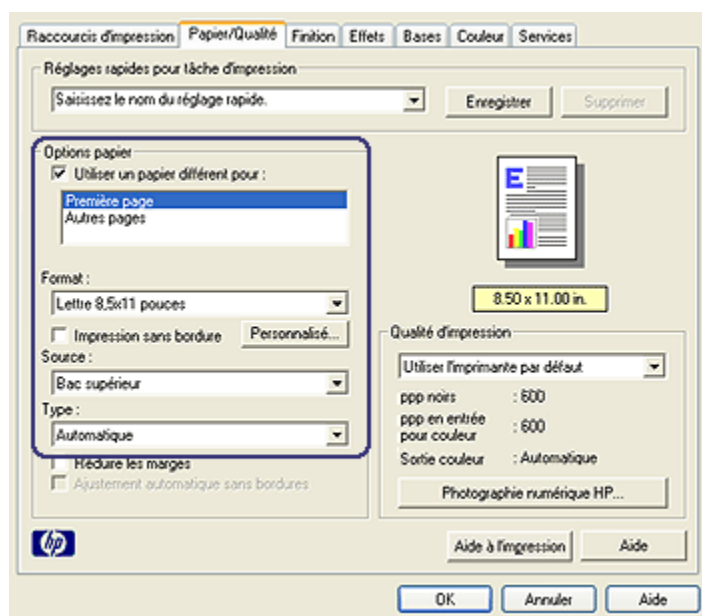

5. Sélectionnez le type et le format de papier à utiliser pour la première page.
6. Cliquez sur **Bac supérieur** dans la zone **Source**.
7. Cliquez sur **Autres pages**.

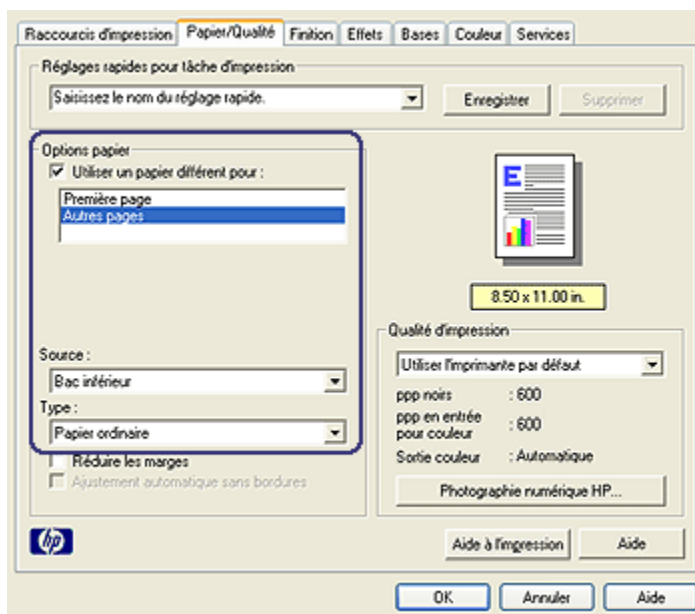

8. Cliquez sur **Bac inférieur** dans la zone **Source**.
9. Cliquez sur le type de papier à utiliser pour les autres pages dans la liste déroulante **Type**.
Ne sélectionnez pas l'option Automatique.
10. Sélectionnez les autres paramètres d'impression de votre choix, puis cliquez sur **OK**.
N'imprimez pas le document en commençant par la dernière page.

12.2.4 Spécifications pour le bac de 250 feuilles de papier ordinaire

Dimensions

448 (largeur) x 65 (hauteur) x 384 mm (profondeur)

Grammage

1,99 kg

Grammage des supports

Papier Lettre/A4 : 60 à 105 g/m²

Format des supports

Letter US : 216 x 279 mm

Exécutif : 184 x 267 mm

A4 : 210 x 297 mm

A5 : 148 x 210 mm

B5 : 182 x 257 mm

12.3 Module d'impression recto verso automatique avec petit bac à papier

Le module d'impression recto verso automatique avec petit bac à papier est un périphérique composé d'un bac arrière pour supports petit format et d'un module d'impression recto verso pour supports petit format ou format standard.

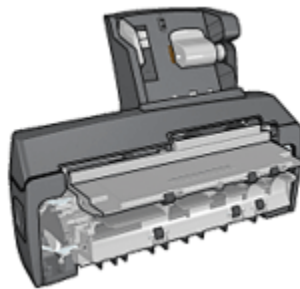

- Il est possible d'imprimer automatiquement les [cartes postales](#) et autres supports de petit format en recto verso à partir du bac arrière.
- Vous pouvez effectuer des impressions recto uniquement sur [papier photo](#) et sur [enveloppes](#) à partir du petit bac à papier.
- Le module d'impression recto verso permet d'imprimer [les documents recto verso automatiquement](#).

Si le module d'impression recto verso automatique avec petit bac à papier n'est pas fourni avec l'imprimante, vous pouvez l'acquérir séparément auprès d'un distributeur agréé HP.

Le module n'accepte que certains types de papier. Pour obtenir une liste des types de papier acceptés, reportez-vous à la section [Module d'impression recto verso automatique avec petit bac à papier](#).

Remarque : le module d'impression recto verso automatique avec petit bac à papier n'est pas disponible dans tous les pays/toutes les régions.

12.3.1 Installation du module d'impression recto verso automatique avec petit bac à papier

Pour installer le module d'impression recto verso automatique avec petit bac à papier, procédez de la manière suivante.

1. Rapprochez les deux poignées de verrouillage de la porte d'accès arrière de l'imprimante, puis enlevez la porte.

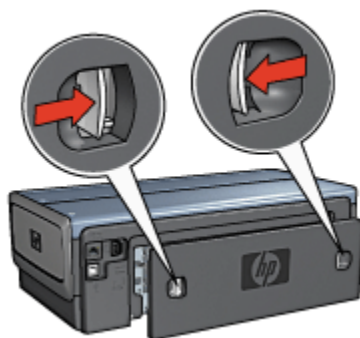

Ne jetez pas la porte d'accès arrière. Afin d'imprimer, le module d'impression recto verso automatique ou la porte d'accès arrière doivent être en place sur l'imprimante.

2. Insérez le module d'impression recto verso automatique à l'arrière de l'imprimante jusqu'à ce que les deux côtés soient fixés.



Remarque : lors de l'installation de l'imprimante, n'appuyez pas sur les boutons latéraux du module d'impression recto verso automatique. Utilisez les boutons uniquement pour retirer le module d'impression recto verso de l'imprimante.

12.3.2 Impression de cartes postales

Conseils importants

- N'utilisez que des cartes conformes aux spécifications du module d'impression recto verso automatique avec petit bac à papier. Pour plus d'informations, reportez-vous à la rubrique [Caractéristiques du module d'impression recto verso automatique avec petit bac à papier](#).
- Lorsque vous imprimez un grand nombre de cartes, retirez les cartes imprimées du bac de sortie à la moitié environ de la tâche d'impression.
- Ne dépassez pas la capacité du bac arrière : jusqu'à 100 cartes.

Préparation de l'impression

1. Faites glisser le guide de largeur du papier vers la gauche.
2. Tirez le levier papier vers l'avant et insérez les cartes.

Le côté adresse des cartes doit se trouver vers l'extérieur.



3. Relâchez le levier papier.
4. Faites glisser le guide de largeur du papier pour le positionner contre le bord des cartes.

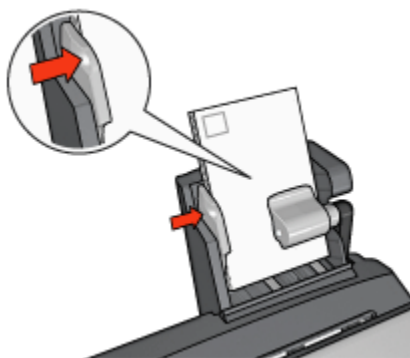

Impression

1. Ouvrez la boîte de dialogue [Propriétés de l'imprimante](#).
2. Sur l'onglet **Raccourcis d'impression**, cliquez sur **Impression de cartes postales**, puis définissez les paramètres d'impression suivants :
 - **Format de papier** : format approprié
 - **Type de papier** : **Papier ordinaire**
 - **Source de papier** : **Bac arrière**
 - Sélectionnez les autres paramètres d'impression de votre choix, puis cliquez sur **OK**.

Pour vous familiariser avec les fonctions de la boîte de dialogue **Propriétés de l'imprimante**, utilisez la fonction d'aide [Qu'est-ce que c'est ?](#).

12.3.3 Petites photos

Conseils importants

- Pour obtenir de bons résultats, [utilisez une cartouche d'encre photo](#) de pair avec la cartouche d'encre trichromique.
- Pour garantir une résistance maximale à la décoloration, utilisez le papier photo HP Premium Plus et installez une cartouche d'encre photo dans l'imprimante.
- Pour plus d'informations sur l'utilisation des fonctions d'impression photo, reportez-vous à la page [Amélioration de vos photos](#).
- Pour économiser de l'argent et de l'encre lorsque vous imprimez des photos, utilisez du [papier photo polyvalent HP, semi-brillant](#).

- Vérifiez que le papier photo que vous utilisez est plat. Pour plus d'informations sur la façon d'éviter que le papier se recourbe, reportez-vous aux [instructions de stockage du papier photo](#).
- Ne dépassez pas la capacité maximale du bac arrière : jusqu'à 80 feuilles de papier photo.

Préparation de l'impression

1. Faites glisser le guide de largeur du papier vers la gauche.
2. Tirez le levier papier vers l'avant et insérez le papier photo.

Le côté à imprimer doit se trouver vers l'extérieur.

Remarque : si le papier photo comporte une languette déchirable, la languette doit pointer vers le haut plutôt que vers l'imprimante.

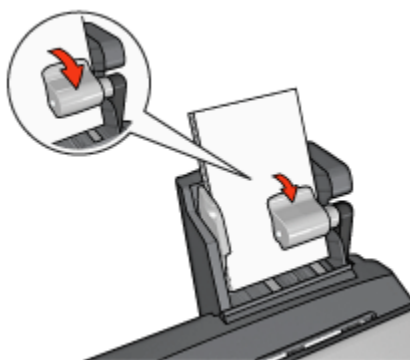

3. Relâchez le levier papier.
4. Faites glisser le guide de largeur du papier pour le positionner contre le bord du papier photo.

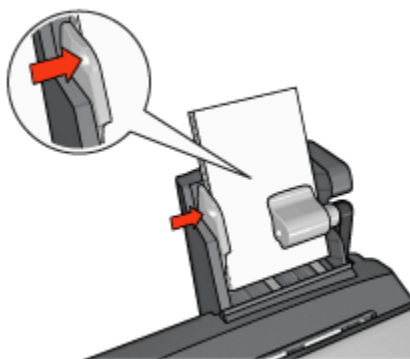

Impression

1. Ouvrez la boîte de dialogue [Propriétés de l'imprimante](#).
2. Sur l'onglet **Raccourcis d'impression**, cliquez sur **Impression de photo sans bordure** ou **Impression de photo avec bordures blanches** comme type de document, puis définissez les paramètres suivants :
 - **Qualité d'impression** : **Normale**, **Supérieure** ou **ppp maximal**
 - **Format de papier** : format de papier photo approprié
 - **Source de papier** : **bac arrière**
 - **Type de papier** : type de papier photo approprié
 - **Orientation** : **Portrait** ou **Paysage**
3. Définissez les paramètres suivants selon les besoins.
 - [Options de photographie numérique HP](#)
 - [Paramètres de couleur avancés](#)
 - [Gestion des couleurs](#)
 - [Qualité des niveaux de gris](#)
4. Cliquez sur **OK** pour imprimer les photographies.

Pour vous familiariser avec les fonctions de la boîte de dialogue **Propriétés de l'imprimante**, utilisez la fonction d'aide [Qu'est-ce que c'est ?](#).

12.3.4 Enveloppes

Conseils importants

- Évitez d'utiliser des enveloppes qui présentent les caractéristiques suivantes.
 - Agrafes ou fenêtres
 - Bords épais, irréguliers ou gondolés
 - Brillantes ou gaufrées
 - Froissées, usées ou détériorées
- Alignez les bords des enveloppes avant de les insérer dans le bac arrière.
- Ne dépassez pas la capacité du bac arrière : jusqu'à 80 enveloppes.

Préparation de l'impression

1. Faites glisser le guide de largeur du papier vers la gauche.
2. Tirez le levier papier vers l'avant et insérez les enveloppes.
Insérez les enveloppes avec le côté adresse vers l'extérieur et le rabat vers la gauche.

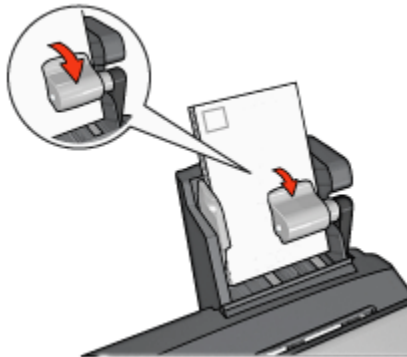

3. Relâchez le levier papier.
4. Faites glisser le guide de largeur du papier pour le positionner contre le bord de la pile d'enveloppes.

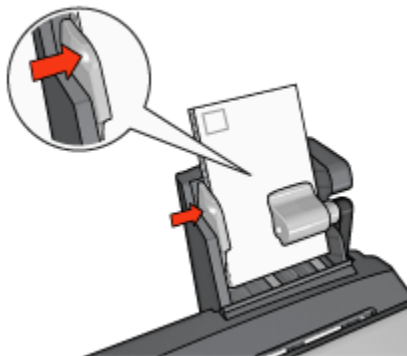

Impression

1. Ouvrez la boîte de dialogue [Propriétés de l'imprimante](#).
2. Cliquez sur l'onglet **Papier/Qualité**, puis définissez les paramètres d'impression suivants :
 - **Format** : format d'enveloppe approprié
 - **Type** : type de papier approprié
 - **Source** : **Bac arrière**
3. Sélectionnez les autres paramètres d'impression de votre choix, puis cliquez sur **OK**.

Pour vous familiariser avec les fonctions de la boîte de dialogue **Propriétés de l'imprimante**, utilisez la fonction d'aide [Qu'est-ce que c'est ?](#).

12.3.5 En cas de problèmes avec le module d'impression recto verso automatique avec petit bac à papier

Bourrage papier

Ne dégagez **pas** un bourrage papier par l'avant de l'imprimante.

Pour remédier à un bourrage papier dans le module d'impression recto verso automatique avec petit bac à papier, procédez de la manière suivante.

1. Mettez l'imprimante hors tension.
2. Appuyez sur les boutons situés à gauche et à droite du module d'impression recto verso, puis retirez-le de l'imprimante.

 **Avertissement :** retirez le module d'impression recto verso automatique avec petit bac à papier avant de l'ouvrir lors de l'élimination d'un bourrage papier.

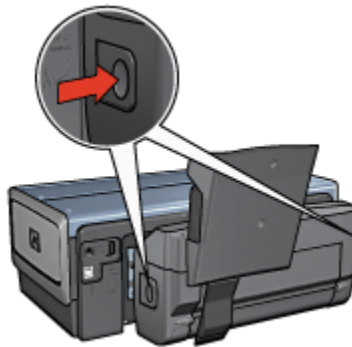

3. Retirez tout le papier de l'imprimante.
4. Soulevez le levier arrière sur le module, puis décrochez le petit bac à papier.

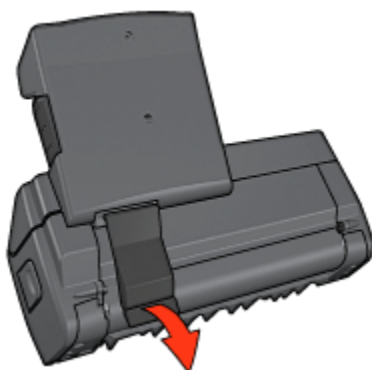

5. Faites basculer le petit bac à papier vers l'avant et ouvrez la porte inférieure du module.

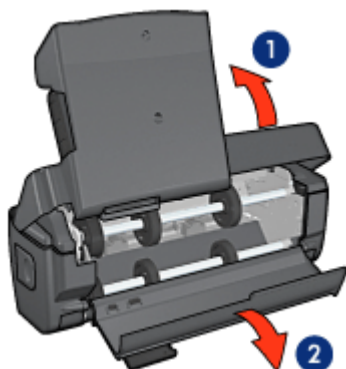

1. Faites basculer le petit bac à papier
2. Ouvrez la porte inférieure

6. Retirez tout le papier du module.
7. Fermez le module, puis fixez le levier arrière.
8. Fixez de nouveau le module à l'imprimante.



Impossible de sélectionner l'option d'impression recto verso automatique

Le pilote de l'imprimante ne peut pas détecter le module d'impression tant qu'une tâche d'impression n'est pas envoyée à l'imprimante. Imprimez un document en recto, puis en recto verso. L'option du module d'impression apparaît dans le logiciel d'impression.

Si l'option du module d'impression n'apparaît pas, vérifiez que les conditions suivantes sont réunies.

- Le module d'impression est fixé à l'imprimante.
- Le module d'impression est **activé** dans le logiciel d'impression.
- Le type de support et le format sélectionnés dans l'onglet **Papier/Qualité** sont pris en charge par le module d'impression.

Pour obtenir la liste des types et des formats de supports pris en charge, reportez-vous aux spécifications de votre module d'impression.

- [Caractéristiques du module d'impression recto verso automatique](#)
- [Caractéristiques du module d'impression recto verso automatique avec petit bac à papier](#)

Le format de papier change lorsque l'option d'impression recto verso est sélectionnée

Le format de papier n'est pas pris en charge par le [module d'impression recto verso](#).

La marge de reliure est erronée

1. Ouvrez la boîte de dialogue [Propriétés de l'imprimante](#).
2. Cliquez sur l'onglet **Finition**.
3. Vérifiez que les conditions suivantes sont réunies :
 - L'option **Retourner les pages vers le haut** n'est pas sélectionnée si vous reliez les pages sur le côté (reliure de livres).
 - L'option **Retourner les pages vers le haut** est sélectionnée si vous reliez les pages par le haut (reliure de bloc-notes).

Pour plus d'informations, reportez-vous à la rubrique [Impression recto verso automatique](#).

Un seul côté de la page s'imprime si le mode d'impression recto verso est activé

Vérifiez que les conditions suivantes sont réunies :

- Les [options d'impression correctes](#) sont définies à la fois dans le logiciel d'impression et dans l'application utilisée.

- Le papier photo ne gondole pas si vous imprimez sur du papier photo recto verso. Le papier photo doit être plat pour être imprimé. Pour plus d'informations, reportez-vous à la section [Stockage et manipulation de papier photo](#).
- Le type de support et le format sélectionnés dans l'onglet **Papier/Qualité** sont pris en charge par le [module d'impression recto verso](#).

Si le type ou le format de support n'est pas pris en charge par le module d'impression recto verso, vous pouvez imprimer le document en suivant les [instructions d'impression recto verso manuelle](#).

Remarque : n'essayez pas d'imprimer un document recto verso sur un papier recto, par exemple sur un papier photo recto.

Couleurs décolorées

Si les couleurs vous paraissent décolorées, essayez d'imprimer le document recto verso en suivant les [instructions d'impression recto verso manuelles](#).

12.3.6 Caractéristiques du module d'impression recto verso automatique avec petit bac à papier

Dimensions du module d'impression fixé à l'imprimante

219,3 mm (hauteur) x 320,5 mm (largeur) x 142,1 mm (profondeur)

Caractéristiques du module d'impression recto verso

Pour plus d'informations sur les caractéristiques du module d'impression recto verso, notamment l'inclinaison du support, les grammages et les formats des supports pris en charge via le bac d'entrée de l'imprimante, reportez-vous à la rubrique [Caractéristiques du module d'impression recto verso automatique](#).

Caractéristiques du petit bac à papier

Épaisseur des supports : 7-12 mils

Formats des supports

- Plage de formats :
 - Largeur : 81,3 à 106 mm
 - Longueur : 116,8 à 304,8 mm
- Cartes :
 - 10 x 15 cm, 10 x 15 cm avec languette
 - 4 x 6 po, 4 x 6 po avec languette
 - Format A6 : 105 x 148 mm

Imprimante HP Deskjet 6800 series

- Fiche Bristol : 10 x 15 cm (4 x 6 po)
- Format L : 89 x 127 mm
- Papier photo :
 - 10 x 15 cm, 10 x 15 cm avec languette
 - 4 x 6 po, 4 x 6 po avec languette
 - Format A6 : 105 x 148 mm
 - Format L : 89 x 127 mm, 89 x 127 mm avec languette
 - Format panoramique : 10 x 25 cm, 10 x 28 cm, 10 x 30 cm (4 x 10 po, 4 x 11 po, 4 x 12 po)
- Enveloppes :
 - Enveloppe n° 10 : 10,5 x 24 cm (4,12 x 9,5 po)
 - Enveloppe japonaise n° 4 : 90 x 205 mm
- Hagaki :
 - Hagaki : 100 x 148 mm

Capacité du bac d'entrée

- Papier photo :
 - 4 x 6 po, format L : jusqu'à 80 feuilles
 - Format panoramique : jusqu'à 5 feuilles
- Hagaki :
 - Photo : jusqu'à 80 cartes
- Cartes :
 - 4 x 6 po : jusqu'à 100 cartes
 - A6 : jusqu'à 100 cartes
- Enveloppes :
 - Enveloppe n° 10 : jusqu'à 20 enveloppes
 - Enveloppe japonaise n° 2 : jusqu'à 20 enveloppes

13 Fournitures

- Papier
- Câbles USB
- Accessoires
- Cartouches d'encre

Remarque : la disponibilité des fournitures et des accessoires varie en fonction du pays/de la région.

13.1 Papier

Pour commander des supports tels que le papier HP Premium, le film transparent jet d'encre HP Premium, le support HP pour transferts sur tissu ou le support HP pour carte de vvx, reportez-vous au site www.hp.com.

Choisissez votre pays/région puis sélectionnez la rubrique **Achats en ligne**.

13.2 Câbles USB

Remarque : la disponibilité des fournitures varie en fonction du pays/de la région.

Câble C6518A HP USB A-B 2 M

13.3 Modules

Si un module n'est pas fourni avec l'imprimante, vous pouvez l'acquérir séparément auprès d'un distributeur agréé HP.

Remarque : la disponibilité des modules varie en fonction du pays/de la région.

Module d'impression recto verso automatique

Module d'impression recto verso automatique Q5712A.

Module d'impression recto verso automatique avec petit bac à papier

Module d'impression recto verso automatique avec petit bac à papier Q3032A.

Imprimante HP Deskjet 6800 series

Bac de 250 feuilles de papier ordinaire

Bac de 250 feuilles de papier ordinaire Q3447A.

14 Spécifications

- Spécifications de l'imprimante
- Protection de l'environnement
- Récupération des cartouches d'encre

14.1 Spécifications de l'imprimante

Pour compléter la liste des spécifications suivantes, reportez-vous au guide de référence de votre imprimante.

- Types, formats, grammages de papier et autres supports d'impression utilisables avec l'imprimante
- Vitesse d'impression et résolution
- Alimentation électrique requise

14.2 Protection de l'environnement

Hewlett-Packard ne cesse d'améliorer les procédés de conception de ses imprimantes deskjet afin de réduire au maximum les effets nuisibles des imprimantes sur le lieu de travail et sur les personnes concernées par la fabrication, la distribution et l'utilisation des imprimantes.

Réduction et élimination

Consommation de papier : la fonctionnalité d'[impression recto verso](#) de l'imprimante réduit la consommation de papier et donc le besoin en ressources naturelles. Par ailleurs, si vous appuyez sur le [bouton Annuler l'impression](#), vous économisez du papier en annulant rapidement l'impression. Enfin, l'imprimante est adaptée à l'utilisation de papier recyclé (conformément à la norme européenne EN 12281:2002).

Papier recyclé : l'intégralité de la documentation papier relative à cette imprimante est imprimée sur du papier recyclé.

Ozone : Hewlett-Packard n'utilise plus de produits chimiques nuisibles à la couche d'ozone (tels que les CFC).

Recyclage

Le recyclage a été pris en compte dans la fabrication de cette imprimante. Le nombre de matériaux utilisés est minimum tout en assurant la fonctionnalité et la fiabilité de l'imprimante. Les pièces ont été conçues pour que les différents matériaux qui les composent se séparent facilement. Les fixations et autres connecteurs sont facilement identifiables et accessibles et peuvent être retirés avec des outils usuels. Les pièces les plus importantes ont été conçues pour être rapidement accessibles en vue de leur démontage et de leur réparation.

Emballage de l'imprimante : l'emballage utilisé avec cette imprimante a été sélectionné pour offrir une protection maximale à un coût minimal, ainsi que pour minimiser l'impact sur l'environnement et favoriser le recyclage. La conception robuste de l'imprimante HP Deskjet réduit la quantité de matériaux d'emballage nécessaire et améliore la résistance de l'appareil.

Pièces en plastique : les pièces en plastique principales sont toutes clairement identifiées conformément aux normes internationales. Toutes les pièces en plastique utilisées dans le corps et le châssis de l'imprimante sont techniquement recyclables et utilisent un polymère unique.

Durée de vie du produit : pour garantir la longévité de votre imprimante HP Deskjet, HP vous offre les options ci-dessous :

- **Prorogation de la garantie** : pour plus d'informations, reportez-vous au guide de référence fourni avec l'imprimante.
- **Récupération du produit** : pour renvoyer ce produit en fin de vie à HP, reportez-vous à la page www.hp.com/recycle. Pour renvoyer les cartouches d'encre vides à HP, reportez-vous à la rubrique [Récupération des cartouches d'encre](#).

Remarque : la garantie prolongée et les options de reprise du produit ne sont pas disponibles dans tous les pays/toutes les régions.

Consommation d'énergie

Consommation d'énergie en mode hors tension : lorsque l'imprimante est hors tension, une quantité minimale d'électricité est quand même consommée. Pour éviter toute consommation électrique, mettez l'imprimante hors tension et débranchez le câble d'alimentation électrique de la prise murale.

14.3 Récupération des cartouches d'encre

Les clients désireux de recycler leurs cartouches d'encre HP peuvent participer au programme HP Planet Partners pour les cartouches à jet d'encre. HP propose ce programme dans plus de pays/régions que n'importe quel autre fabricant, tous pays confondus. Ce programme est un service gratuit s'adressant aux clients HP. Il constitue une solution de protection de l'environnement portant sur les produits en fin de vie.

Pour y participer, il suffit de suivre la démarche indiquée sur le site Web HP à l'adresse suivante : www.hp.com/recycle. Ce service n'est pas disponible dans tous les pays/toutes les régions. Il pourra vous être demandé de donner vos nom, numéro de téléphone et adresse.

Étant donné que les procédures de recyclage uniques de HP sont très sensibles à la contamination des matériaux, nous refusons de recycler les cartouches provenant d'autres fabricants. Les produits finaux des procédés de recyclage sont utilisés pour la fabrication de nouveaux produits. HP doit donc garantir une composition homogène des matériaux. C'est pourquoi HP recycle uniquement les cartouches d'origine HP. Ce programme ne couvre pas les cartouches reconditionnées.

Les cartouches renvoyées sont désassemblées et recyclées pour être réutilisées dans d'autres produits. Parmi les produits fabriqués à partir de cartouches d'encre HP recyclées, citons notamment les pièces automobiles, les plateaux utilisés dans la fabrication de puces électroniques, les fils de cuivre, les plaques en acier et les matériaux précieux utilisés dans l'électronique. Selon le modèle, HP peut recycler jusqu'à 65 % du poids de la cartouche d'encre. Les parties non recyclables (encre, mousse et parties composites) sont mises au rebut conformément aux réglementations relatives à l'environnement.

15 Avis

- [Avis et marques déposées](#)
- [Termes et conventions](#)

15.1 Avis et marques déposées

Avertissements publiés par la société Hewlett-Packard

La reproduction, l'adaptation ou la traduction sans l'accord écrit préalable de Hewlett-Packard est interdite, sauf dans les cas permis par la législation relative aux droits d'auteur.

Les informations contenues dans ce document sont susceptibles d'être modifiées sans préavis.

Les seules garanties proposées pour les produits et services HP sont stipulées dans les déclarations de garantie expresse qui accompagnent ces produits et services. Aucun élément dans ce document ne constitue une garantie supplémentaire. Hewlett-Packard ne saurait être tenu pour responsable des erreurs ou des omissions techniques ou éditoriales de ce document.

Marques déposées

Microsoft, MS, MS-DOS et Windows sont des marques déposées de Microsoft Corporation.

TrueType est une marque déposée d'Apple Computer, Inc. aux États-Unis.

Adobe, AdobeRGB et Acrobat sont des marques déposées d'Adobe Systems Incorporated.

© 2004 Hewlett-Packard Development Company, L.P.

15.2 Termes et conventions

Les termes et conventions de désignation suivants sont utilisés dans le guide de l'utilisateur.

Termes

Les imprimantes HP Deskjet peuvent être désignées sous le terme d'**imprimante** ou d'**imprimante HP**.

Mises en garde, avertissements et remarques

La mention **Attention** indique que l'imprimante HP Deskjet ou d'autres équipements peuvent subir des dommages éventuels. Par exemple :



Attention : ne touchez pas les gicleurs d'encre des cartouches ou les contacts en cuivre. Si vous touchez ces pièces, vous risquez d'entraîner des obstructions, d'empêcher l'encre de s'écouler et de créer des problèmes de connexion électrique.

La mention **Avertissement** indique que vous risquez de vous blesser ou de blesser des tiers. Par exemple :



Avertissement : conservez les cartouches d'encre, usagées ou neuves, hors de portée des enfants.

Une **Remarque** indique que des informations supplémentaires sont proposées. Par exemple :

Remarque : pour obtenir des résultats optimaux, utilisez les produits HP.