

1 HP Deskjet 3840 Series-Drucker

Wählen Sie eines der folgenden Themen aus, um Antworten auf Ihre Fragen zu erhalten:



- [Hinweise](#)
- [Sonderfunktionen](#)
- [Erste Schritte](#)
- [Anschließen des Druckers](#)
- [Drucken von Fotos](#)
- [Drucken von anderen Dokumenten](#)
- [Tipps zum Drucken](#)
- [Druckersoftware](#)
- [Wartung](#)
- [Fehlerbehebung](#)
- [Spezifikationen](#)
- [Verbrauchsmaterial](#)

2 Sonderfunktionen

Herzlichen Glückwunsch! Sie haben einen mit einer Vielzahl praktischer Funktionen ausgestatteten HP Deskjet-Drucker erworben:

- **Brillante Ausdrücke in Fotoqualität:** Hervorragende Druckleistungen mit einer schwarzen und einer dreifarbigem [Tintenpatrone](#).
- **Option zum 6-Farbdruck:** Die Qualität von Fotodrucken kann durch Einsetzen einer [Fotopatrone](#) (separat erhältlich) noch optimiert werden.
- **Randloser Druck:** Mit der Funktion für [randlosen Druck](#) können Sie Fotos und Karten im Format 10 x 15 cm bis zum Papierrand bedrucken.
- **Benutzerfreundlich:** Leichte Installation und Bedienung.
- **Taste zum Abbrechen von Druckaufträgen:** Mit der [Taste zum Abbrechen von Druckaufträgen](#) können Sie Druckaufträge schnell und einfach abbrechen und somit Papier und Tinte sparen.
- **Tintenfüllstandsanzeige:** Die [Tintenfüllstandsanzeige](#) auf dem Bildschirm informiert Sie jederzeit über den Füllstand der einzelnen Tintenpatronen.
- **Kompaktes Design:** Klein, kompakt, einfache Einrichtung und Lagerung, leicht zu transportieren.
- **Qualität:** Es werden die bestmöglichen Ergebnisse für Ihre Druckanforderungen erzielt.



3 Erste Schritte

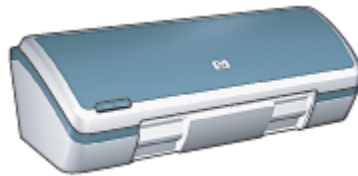

Eine Übersicht über die Druckerfunktionen finden Sie auf der Seite [Druckerfunktionen](#).

Wenn Sie auf das entsprechende Thema klicken, wird eine Beschreibung der jeweiligen Druckerfunktion angezeigt:

- [Tasten und LEDs](#)
- [Papierfächer](#)
- [Tintenpatronen](#)
- [Tintenreserve-Modus](#)

3.1 Druckerfunktionen

Der HP Drucker verfügt über zahlreiche Funktionen, mit deren Hilfe Druckvorgänge auf einfachere und effizientere Weise ausgeführt werden können.

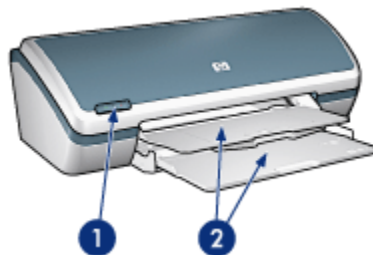

1. [Tasten und LEDs](#)
2. [Papierfächer](#)

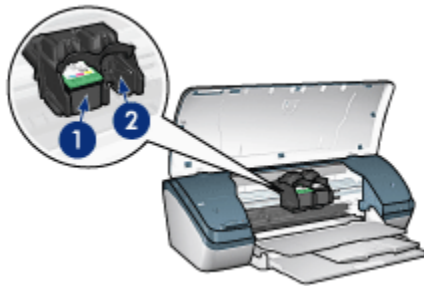

1. Tintenpatronen
2. Tintenreserve-Modus

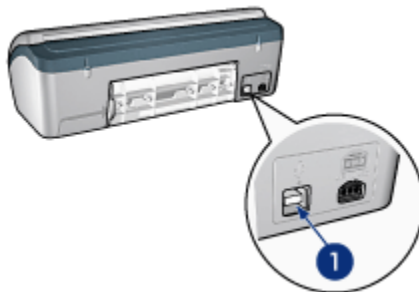

1. USB-Anschluss

3.2 Tasten und LEDs

Mit den Druckertasten können Sie den Drucker ein- und ausschalten bzw. einen Druckauftrag abbrechen.

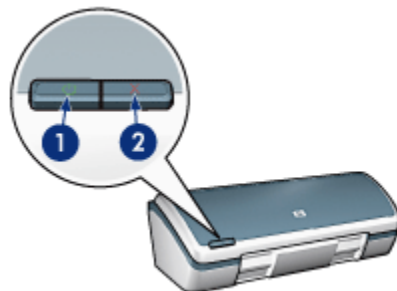

1. Netzschalter und Netz-LED
2. Taste zum Abbrechen von Druckaufträgen

Netzschalter und Netz-LED

Mit dem Netzschalter können Sie den Drucker ein- und ausschalten. Nach dem Drücken des Netzschalters dauert es ggf. einige Sekunden, bis der Drucker betriebsbereit ist.

Der LED auf dem Netzschalter können Sie Informationen über den Status des Druckers entnehmen. Wenn die Netz-LED leuchtet (und nicht blinkt), druckt der Drucker entweder gerade, oder er ist druckbereit. Wenn die Netz-LED dagegen blinkt, ist die Abdeckung offen, oder [es liegt möglicherweise ein Problem vor](#).



Achtung: Schalten Sie den Drucker grundsätzlich mit dem Netzschalter ein bzw. aus. Wenn Sie zum Ein- und Ausschalten eine Steckerleiste, einen Überspannungsschutz oder einen Steckdosenschalter verwenden, kann der Drucker beschädigt werden.

Taste zum Abbrechen von Druckvorgängen

Wenn Sie diese Taste betätigen, wird der aktuelle Druckvorgang abgebrochen.

3.3 Papierfächer

Der Drucker verfügt über ein ausklappbares Papierfach, das wiederum ein Zufuhrfach und ein Ausgabefach enthält.

Wählen Sie eines der nachstehenden Themen aus, um Informationen zu den Papierfächern anzuzeigen:

- [Aufklappen der Papierfächer](#)
- [Zufuhrfach](#)
- [Ausgabefach](#)
- [Einklappen der Papierfächer](#)

Aufklappen der Papierfächer

Gehen Sie folgendermaßen vor, um die Papierfächer aufzuklappen:

1. Heben Sie die Abdeckung des Druckers an.

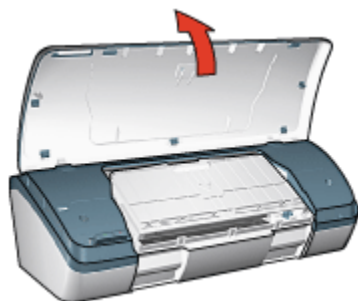

2. Senken Sie das Zufuhrfach ab.

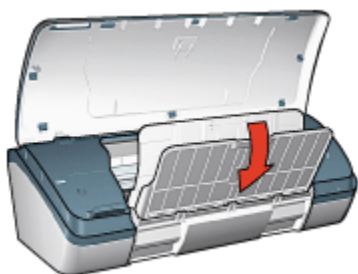

3. Senken Sie das Ausgabefach ab.

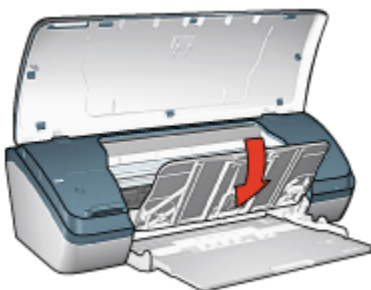

4. Ziehen Sie die Verlängerung des Ausgabefachs heraus, und klappen Sie dann den Anschlagbügel nach oben.

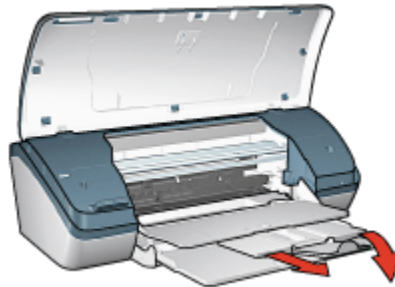

5. Schließen Sie die Druckerabdeckung, und schalten Sie den Drucker ein.



Zufuhrfach

In das Zufuhrfach werden Papier und andere Druckmedien eingelegt.

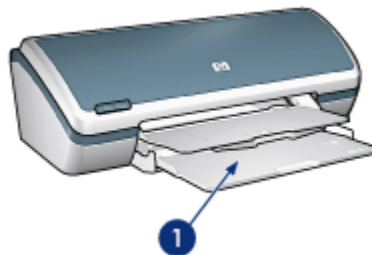

1. Zufuhrfach

Sie können unterschiedliche Medienformate drucken, indem Sie die Papierführung nach rechts bzw. nach links verschieben.

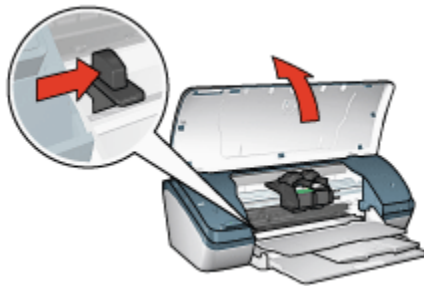

1. Drücken und Papierführung verschieben.

Ausgabefach

Bedruckte Seiten werden in das Ausgabefach ausgegeben.

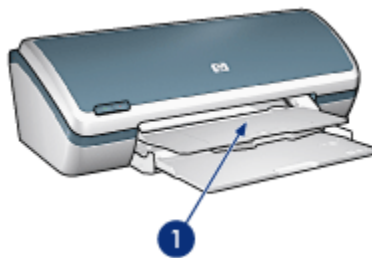

1. Ausgabefach

Zum Einlegen von Papier müssen Sie die Druckerabdeckung und das Ausgabefach anheben.

Vor dem Drucken müssen Druckerabdeckung und Ausgabefach dann wieder geschlossen bzw. nach unten geklappt werden.

Verhindern Sie, dass Papier aus dem Ausgabefach fällt, indem Sie die Verlängerung des Ausgabefachs herausziehen und dann den Anschlagbügel nach oben klappen.

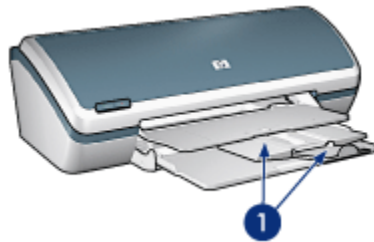

1. Ausgabefachverlängerung und Anschlagbügel

Einklappen der Papierfächer

Gehen Sie folgendermaßen vor, um die Papierfächer einzuklappen:

1. Nehmen Sie das Papier bzw. andere Druckmedien aus den Papierfächern, und **schalten Sie den Drucker aus**.
2. Heben Sie die Abdeckung des Druckers an.

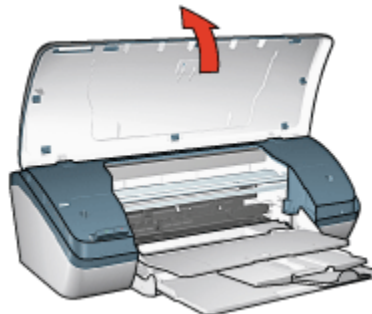

3. Klappen Sie den Anschlagbügel der Ausgabefachverlängerung nach unten, und schieben Sie die Verlängerung in das Ausgabefach.

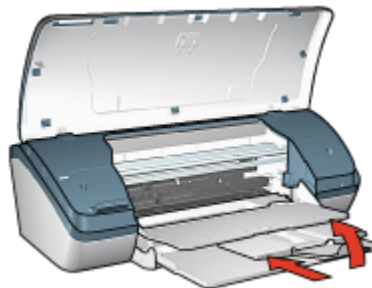

4. Heben Sie das Ausgabefach an.

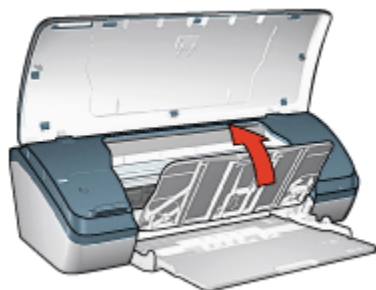

5. Heben Sie das Zufuhrfach an.

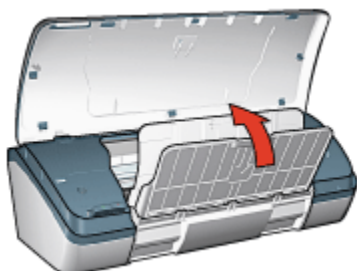

6. Fassen Sie unter das Zufuhrfach, und drücken Sie es nach oben, bis es hörbar einrastet.



7. Senken Sie die Abdeckung des Druckers ab.

3.4 Tintenpatronen

Es sind drei verschiedene Tintenpatronen für den Drucker erhältlich.



1. Dreifarbige Tintenpatrone
2. Schwarze Tintenpatrone
3. Fotopatrone

Verwenden von Tintenpatronen

Normales Drucken

Verwenden Sie für normale Druckaufträge die schwarze und die dreifarbige Tintenpatrone.

Qualitativ hochwertige Farbfotos

Wenn Sie beim Drucken von Farbfotos oder anderen Spezialdokumenten besonders leuchtende Farben erzielen möchten, entfernen Sie die schwarze Tintenpatrone und verwenden eine **Fotopatrone** in Verbindung mit der dreifarbigen Tintenpatrone.

Auswechseln von Tintenpatronen

Achten Sie beim Kauf von Tintenpatronen auf deren Auswahlnummer.

Die Auswahlnummer kann sich an drei verschiedenen Stellen befinden:

- Etikett mit Auswahlnummer: Überprüfen Sie das Etikett der Tintenpatrone, die Sie auswechseln.



1. Etikett mit Auswahlnummer

- Druckerdokumentation: Eine Liste der Auswahlnummern für Tintenpatronen finden Sie im Referenzhandbuch, das Sie mit dem Drucker erhalten haben.
- Dialogfeld "Bestellinformationen für Tintenpatronen": Zum Anzeigen einer Liste der Auswahlnummern für Tintenpatronen öffnen Sie die **Toolbox** des Druckers, klicken auf das Register **Geschätzter Tintenfüllstand** und anschließend auf die Schaltfläche **Bestellinformationen für Tintenpatronen**.

Wenn eine Tintenpatrone fast leer ist, kann der Drucker im **Tintenreserve-Modus** drucken.

Informationen zum Einsetzen einer Tintenpatrone finden Sie auf der Seite [Einsetzen von Tintenpatronen](#).

3.5 Tintenreserve-Modus

Im Tintenreserve-Modus kann der Drucker mit nur einer Tintenpatrone drucken. Der Tintenreserve-Modus wird gestartet, sobald eine Tintenpatrone aus der Halterung entfernt wird.

Anweisungen zum Entfernen einer Tintenpatrone finden Sie auf der Seite [Einsetzen von Tintenpatronen](#).

Drucken im Tintenreserve-Modus

Das Drucken im Tintenreserve-Modus verlangsamt den Druckvorgang und beeinträchtigt die Qualität des Druckergebnisses.

Eingesetzte Tintenpatrone	Ergebnis
Schwarze Tintenpatrone	Farben werden als Graustufen gedruckt.
Dreifarbige Tintenpatrone	Farben werden gedruckt, Schwarz wird jedoch als Grauton wiedergegeben.
Fotopatrone	Farben werden als Graustufen gedruckt.

Hinweis: Es wird empfohlen, die Fotopatrone nicht im Tintenreserve-Modus zu verwenden.

Beenden des Tintenreserve-Modus

Um den Tintenreserve-Modus zu beenden, müssen Sie zwei Tintenpatronen in den Drucker einsetzen.

Anweisungen zum Einsetzen einer Tintenpatrone finden Sie auf der Seite [Einsetzen von Tintenpatronen](#).

4 Anschließen des Druckers

- USB

4.1 USB

Der Drucker wird mit einem USB-Kabel (Universal Serial Bus) an den Computer angeschlossen. Voraussetzung für die Verwendung eines USB-Kabels ist die Verwendung des Betriebssystems Windows 98 oder höher.

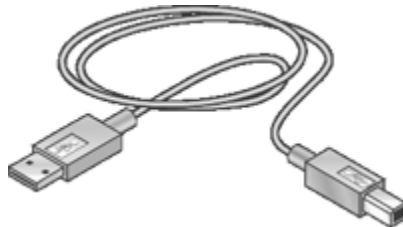

Anweisungen zum Anschließen des Druckers über ein USB-Kabel finden Sie auf dem Installationsposter, das im Lieferumfang des Druckers enthalten ist.

5 Drucken von Fotos

Wählen Sie die Art des zu druckenden Fotos aus:



Großes Foto mit weißem Rand Kleines Foto mit weißem Rand Kleines randloses Foto

Optimieren von Fotos

Lesen Sie nach, wie Fotos mit Hilfe der [Druckeroptionen zum Drucken von Fotos](#) optimiert werden können.

5.1 Optimieren von Fotos

Die Druckersoftware verfügt über verschiedene Funktionen, mit denen das Drucken digitaler Fotos vereinfacht und die Fotoqualität verbessert werden kann:

- Die beste Kombination aus hoher Druckqualität und Druckgeschwindigkeit erhalten Sie durch die Verwendung der Funktion [PhotoREt](#).
- Mit den [HP Optionen für digitale Fotografie](#) können Sie Fotos retuschieren.
- Mit der Option [Maximale Auflösung](#) können Sie mit der größtmöglichen Auflösung drucken.
- Wenn Sie mit EXIF-fähiger Software arbeiten, können Sie [EXIF-formatierte](#) Fotos drucken.
- Verwenden Sie [HP Fotopapier für den täglichen Gebrauch, seidenmatt](#), um beim Drucken von Fotos Kosten und Tinte zu sparen.

Lesen Sie nach, wie Sie digitale Fotos auf professionelle Weise überarbeiten können.

- Mit der [Fotopatrone](#) erhalten Sie Bilder in brillanten Farben.
- Mit den [erweiterten Farbeinstellungen](#) können Sie die Farben in der Druckausgabe optimieren.
- Drucken Sie [Schwarzweißfotos](#).
- Mit der Funktion für den [randlosen Druck](#) können Sie bis an die Kanten von Fotopapier drucken.

Um das Wellen von Fotopapier zu verhindern, befolgen Sie die [Hinweise zur Lagerung von Fotopapier](#).

5.2 PhotoREt

Die PhotoREt-Funktion bietet die bestmögliche Kombination aus Druckgeschwindigkeit und Qualität für Ihr Bild.

Führen Sie die folgenden Schritte aus, um mit der PhotoREt-Technologie zu drucken:

1. Öffnen Sie das Dialogfeld für die [Druckereigenschaften](#).
2. Klicken Sie auf das Register **Shortcuts zum Drucken** oder auf das Register **Papier/Qualität**.
3. Klicken Sie in der Dropdown-Liste **Druckqualität** auf **Optimal**.
4. Wählen Sie nach Bedarf weitere Druckereinstellungen aus, und klicken Sie dann auf **OK**.

5.3 HP Optionen für digitale Fotografie

Der Drucker verfügt über verschiedene Funktionen, mit denen die Qualität digitaler Fotografien verbessert werden kann.

Öffnen des Dialogfeldes mit den HP Optionen für digitale Fotografien

Führen Sie die folgenden Schritte aus, um das Dialogfeld **HP Optionen für digitale Fotografie** zu öffnen:

1. Öffnen Sie das Dialogfeld für die [Druckereigenschaften](#).
2. Klicken Sie auf das Register **Shortcuts zum Drucken** oder auf das Register **Papier/Qualität**. Klicken Sie dann auf die Schaltfläche **HP Digitale Fotografie**.

Verwenden des Dialogfeldes mit den HP Optionen für digitale Fotografien

Im Dialogfeld **HP Optionen für digitale Fotografie** können Sie folgende Optionen festlegen:

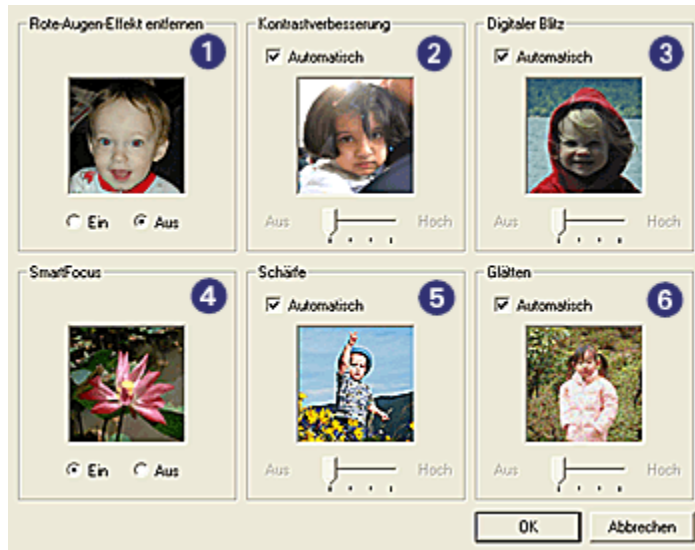

1. **Rote-Augen-Effekt entfernen:** Klicken Sie auf **Ein**, um den Rote-Augen-Effekt aus dem Foto zu entfernen oder zu vermindern.
2. **Kontrastverbesserung:** Stellen Sie den Kontrast Ihren Vorstellungen entsprechend ein. Wenn der Druckertreiber den Kontrast automatisch abstimmen soll, klicken Sie auf **Automatisch**.
3. **Digitaler Blitz:** Korrigieren Sie die Belichtung in dunklen Bereichen des Fotos, um eine bessere Detailtiefe zu erreichen. Wenn der Druckertreiber die Helligkeit automatisch abstimmen soll, klicken Sie auf **Automatisch**.
4. **SmartFocus:** Mit dieser Einstellung können Sie die Bildqualität und Klarheit des Bildes verbessern. Wenn der Druckertreiber die Bildschärfe für Details automatisch anpassen soll, klicken Sie auf **Ein**.
5. **Schärfe:** Stellen Sie die Bildschärfe Ihren Vorstellungen entsprechend ein. Wenn der Druckertreiber die Bildschärfe automatisch einstellen soll, klicken Sie auf **Automatisch**.
6. **Glätten:** Mit dieser Einstellung kann ein Bild weicher dargestellt werden. Wenn der Druckertreiber den Glättungspegel für das Bild automatisch einstellen soll, klicken Sie auf **Automatisch**.

5.4 Maximale Auflösung

Mit der Druckqualitätseinstellung **Maximale Auflösung** kann im Modus "4800 x 1200 dpi (optimiert)" gedruckt werden.

Der Druckmodus "4800 x 1200 dpi (optimiert)" bietet die höchstmögliche Auflösung für diesen Drucker. Bei Auswahl der Einstellung "4800 x 1200 dpi (optimiert)" im Druckertreiber druckt die dreifarbige Tintenpatrone im Modus "4800 x 1200 dpi (optimiert)" (bis zu 4800 x 1200 dpi optimierte Farbauflösung und 1200 Input-dpi). Wenn außerdem eine **Fotopatrone** installiert ist, wird die Druckqualität weiter erhöht. Wenn die Fotopatrone nicht im Lieferumfang des Druckers enthalten ist, kann sie separat erworben werden.

Führen Sie die folgenden Schritte aus, um im Modus "4800 x 1200 dpi (optimiert)" zu drucken:

1. Öffnen Sie das Dialogfeld für die **Druckereigenschaften**.
2. Klicken Sie auf das Register **Shortcuts zum Drucken** oder auf das Register **Papier/Qualität**.

Hinweis: Klicken Sie auf dem Register **Shortcuts zum Drucken** entweder auf **Fotodruck – randlos** oder auf **Fotodruck – mit weißem Rand**.

3. Suchen Sie die entsprechende Dropdown-Liste:

Register	Dropdown-Liste
Shortcuts zum Drucken	Papiersorte
Papier/Qualität	Papierart

Hinweis: Die Druckqualität muss nicht auf beiden Registern eingestellt werden.

4. Wählen Sie in der Dropdown-Liste die entsprechende Fotopapiersorte aus.
5. Klicken Sie in der Dropdown-Liste **Druckqualität** auf **Maximale Auflösung**.

Hinweis: Bei der Einstellung **Maximale Auflösung** wird vorübergehend viel Speicherplatz verwendet. Dies verlangsamt den Druckvorgang.

6. Wählen Sie nach Bedarf weitere Druckereinstellungen aus, und klicken Sie dann auf **OK**.

5.5 EXIF-Druck (Exchangeable Image File Format)

Beim EXIF-Druck (Exchangeable Image File Format 2.2) handelt es sich um einen internationalen digitalen Bildverarbeitungsstandard, der die digitale Fotografie vereinfacht und die Qualität gedruckter Fotos erhöht. Wenn ein Foto mit einer EXIF-Druck-kompatiblen Digitalkamera aufgenommen wird, erfasst der EXIF-Druck Informationen, wie z.B. Belichtungszeit, Blitztyp und Farbsättigung, und speichert diese in der Bilddatei. Die HP Deskjet-Druckersoftware nimmt anhand dieser Informationen automatisch bildspezifische Verbesserungen vor, so dass exzellente Fotos erstellt werden.

Für das Drucken von Bildern, die mit EXIF-Druck optimiert wurden, ist Folgendes erforderlich:

- Eine Digitalkamera mit EXIF-Druck-Unterstützung
- EXIF-Druck-fähige Fotosoftware

Führen Sie die folgenden Schritte aus, um mit EXIF-Druck optimierte Fotos zu drucken:

1. Öffnen Sie die Datei, die mit der EXIF-Druck-fähigen Fotosoftware gedruckt werden soll.
2. Öffnen Sie das Dialogfeld für die [Druckereigenschaften](#).
3. Klicken Sie auf das Register **Shortcuts zum Drucken** oder auf das Register **Papier/Qualität**.

Hinweis: Klicken Sie auf dem Register **Shortcuts zum Drucken** entweder auf **Fotodruck – randlos** oder auf **Fotodruck – mit weißem Rand**.

4. Klicken Sie in der Dropdown-Liste **Druckqualität** auf **Normal** oder **Optimal**.
5. Wählen Sie nach Bedarf weitere Druckeinstellungen aus, und klicken Sie dann auf **OK**.

Die Druckersoftware optimiert das zu druckende Bild automatisch.

5.6 Fotopatrone

Gemeinsam mit der dreifarbigem Tintenpatrone können mit der Fotopatrone sechsfarbige, nahezu körnungsfreie Fotos mit außerordentlicher Farbbeständigkeit gedruckt werden.



Wenn die Fotopatrone nicht im Lieferumfang des Produkts enthalten ist, kann sie separat erworben werden.

Einsetzen der Fotopatrone

Zum Einsetzen der Fotopatrone entfernen Sie die schwarze Tintenpatrone aus dem Drucker und setzen die Fotopatrone dann in das Fach rechts neben der Patronenhalterung ein.

Weitere Informationen finden Sie auf der Seite [Einsetzen von Tintenpatronen](#).

Verwenden der Fotopatrone

Führen Sie die folgenden Schritte aus, um im Modus "6-Farbdruck" zu drucken:

1. Öffnen Sie das Dialogfeld für die [Druckereigenschaften](#).
2. Klicken Sie auf das Register **Shortcuts zum Drucken** oder auf das Register **Papier/Qualität**.

Hinweis: Klicken Sie auf dem Register **Shortcuts zum Drucken** entweder auf **Fotodruck – randlos** oder auf **Fotodruck – mit weißem Rand**.

3. Suchen Sie die entsprechende Dropdown-Liste:

Register	Dropdown-Liste
Shortcuts zum Drucken	Papiersorte
Papier/Qualität	Papierart

Hinweis: Die Druckqualität muss nicht auf beiden Registern eingestellt werden.

4. Klicken Sie in der Dropdown-Liste auf die entsprechende Fotopapiersorte.
5. Klicken Sie in der Dropdown-Liste **Druckqualität** auf **Normal**, **Optimal** oder **Maximale Auflösung**.
6. Wählen Sie nach Bedarf weitere Druckeinstellungen aus, und klicken Sie dann auf **OK**.

Lagern der Fotopatrone

Um den einwandfreien Zustand der Tintenpatrone während der Aufbewahrung zu gewährleisten, befolgen Sie die [Richtlinien zur Lagerung von Tintenpatronen](#).

5.7 Verwenden von erweiterten Farbeinstellungen

Mit Hilfe der Optionen im Dialogfeld "Erweiterte Farbeinstellungen" können Sie das Erscheinungsbild von Farben in der Druckausgabe anpassen.

Wenn Sie eine Anpassung dieser Einstellungen vornehmen, unterscheiden sich die gedruckten von den auf dem Computerbildschirm angezeigten Farben.

Führen Sie die folgenden Schritte aus, um erweiterte Farbeinstellungen festzulegen:

1. Öffnen Sie das Dialogfeld für die [Druckereigenschaften](#).
2. Klicken Sie auf das Register **Farbe**.
3. Klicken Sie auf die Schaltfläche **Erweiterte Farbeinstellungen**.

Das Dialogfeld **Erweiterte Farbeinstellungen** wird angezeigt.

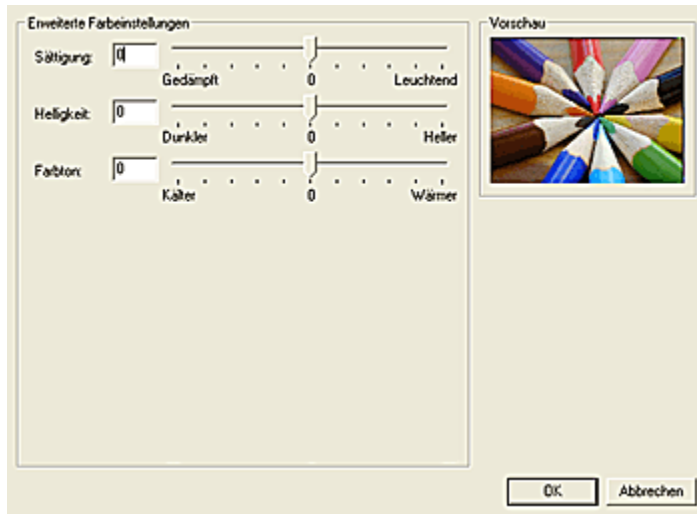

4. Legen Sie bei Bedarf die folgenden Einstellungen fest:
 - **Allgemeine Farbeinstellungen:** Passen Sie die **Sättigung**, **Helligkeit** und den **Farbton** an, um das allgemeine Erscheinungsbild gedruckter Farben zu verändern.
5. Klicken Sie auf **OK**, wenn Sie die gewünschten Farbeinstellungen festgelegt haben.
6. Wählen Sie nach Bedarf weitere Druckereinstellungen aus, und klicken Sie dann auf **OK**.

Über die [Direkthilfe](#) erfahren Sie mehr über die einzelnen Funktionen im Dialogfeld für die **Druckereigenschaften**.

5.8 Drucken von Schwarzweißfotos

Sie können mit dem Drucker folgende Aufgaben ausführen:

- [Drucken eines Schwarzweißfotos](#)
- [Drucken eines Farbfotos in Schwarzweiß](#)

Drucken eines Schwarzweißfotos

Befolgen Sie zum Drucken eines Schwarzweißfotos die entsprechenden Anweisungen für [die Art und das Format des Fotos](#), das gedruckt werden soll.

Drucken eines Farbfotos in Schwarzweiß

Führen Sie die folgenden Schritte aus, um ein Farbfoto in Schwarzweiß zu drucken:

1. Öffnen Sie das Dialogfeld für die [Druckereigenschaften](#).
2. Klicken Sie auf das Register **Farbe**.

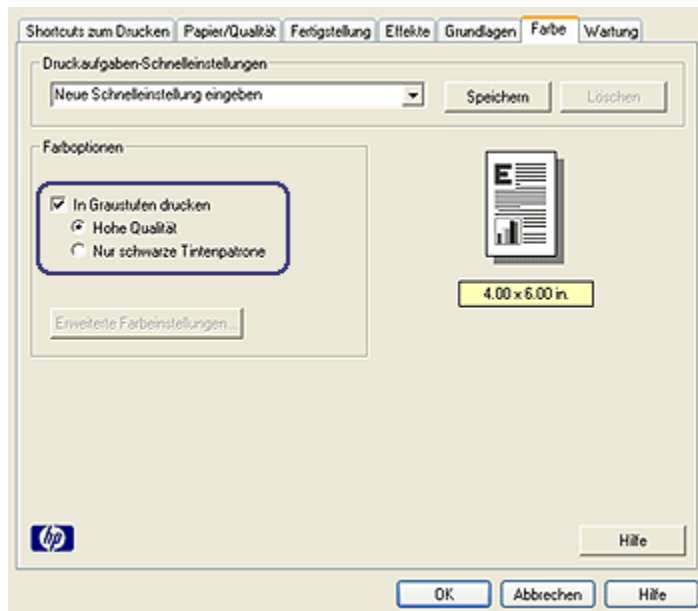

3. Klicken Sie auf **In Graustufen drucken**.
4. Wählen Sie eine der folgenden Optionen aus:
 - **Hohe Qualität**: Verwenden Sie diese Einstellung für Fotos und andere qualitativ hochwertige Druckausgaben.
 - **Nur schwarze Tintenpatrone**: Verwenden Sie diese Einstellung, um schnell und kostengünstig zu drucken.
5. Wählen Sie nach Bedarf weitere Druckeinstellungen aus, und klicken Sie dann auf **OK**.

5.9 Lagerung und Behandlung von Fotopapier

Befolgen Sie die nachstehenden Anweisungen, um eine gleich bleibend hohe Qualität des HP Fotopapiers zu gewährleisten.

Lagerung

- Bewahren Sie nicht verbrauchtes Fotopapier in einem wiederverschließbaren Plastikbeutel in der Originalverpackung auf. Lagern Sie das verpackte Fotopapier auf einer ebenen Fläche an einem kühlen Ort.
- Entnehmen Sie dem Plastikbeutel zum Drucken nur die Menge Papier, die Sie umgehend verwenden möchten. Legen Sie nicht verwendetes Fotopapier nach dem Drucken zurück in den Plastikbeutel.
- Belassen Sie nicht verwendetes Fotopapier nicht im Papierfach des Druckers. Das Papier beginnt möglicherweise, sich zu wellen. Dadurch kann die Qualität der Fotos beeinträchtigt werden.

Behandlung

- Fassen Sie Fotopapier immer nur an den Kanten an. Fingerabdrücke auf dem Fotopapier können die Druckqualität beeinträchtigen.
- Vergewissern Sie sich, dass das Fotopapier nicht gewellt ist. Wenn das Fotopapier gewellt ist, legen Sie es in eine Plastiktüte, und biegen Sie es vorsichtig in Gegenrichtung der Wellung, bis es flach liegt. Falls das Problem weiterhin auftritt, verwenden Sie ungewelltes Fotopapier.

5.10 Einsparen von Kosten beim Drucken von Fotos

HP Fotopapier für den täglichen Gebrauch

Wenn Sie beim Drucken von Fotos Kosten und Tinte sparen möchten, verwenden Sie **HP Fotopapier für den täglichen Gebrauch, seidenmatt**, und stellen Sie die **Druckqualität** auf **Normal** ein.

Auf **HP Fotopapier für den täglichen Gebrauch, seidenmatt** können Fotos in hoher Qualität, jedoch mit geringem Tintenverbrauch gedruckt werden.

Hinweis: Verwenden Sie zum Drucken von Fotos mit sehr hoher Bildqualität HP Premium Plus Fotopapier, und stellen Sie die **Druckqualität** auf **Optimal** oder **Maximale Auflösung** ein.

5.11 Randlose Fotos

Richtlinien

- Verwenden Sie zum Drucken von randlosen Fotos Fotopapier der Größe 10 x 15 cm mit einem Abreißstreifen von 1,25 cm. Das Foto wird an drei Seiten ohne Rand gedruckt. An der Unterkante verbleibt ein kleiner Rand, den Sie abreißen, um ein vollständig randloses Foto zu erhalten.
- Um eine optimale Druckqualität zu erhalten, sollten Sie eine [Fotopatrone](#) in Verbindung mit der dreifarbigem Tintenpatrone verwenden.
- Optimale Farbbeständigkeit erreichen Sie bei Verwendung von HP Premium Plus Fotopapier und Installation einer Fotopatrone im Drucker.
- Informationen zur Verwendung der Optionen zum Drucken von Fotos finden Sie auf der Seite [Optimieren von Fotos](#).
- Verwenden Sie [HP Fotopapier für den täglichen Gebrauch, seidenmatt](#), um beim Drucken von Fotos Kosten und Tinte zu sparen.
- Vergewissern Sie sich, dass das verwendete Fotopapier glatt und nicht gewellt ist. Informationen dazu, wie Sie das Wellen von Fotopapier verhindern, finden Sie unter [Hinweise zur Lagerung von Fotopapier](#).
- Drucken Sie im [Tintenreserve-Modus](#) keine randlosen Fotos. Sorgen Sie dafür, dass immer zwei Tintenpatronen im Drucker eingesetzt sind.
- Überschreiten Sie nicht die Kapazität des Zufuhrfachs: bis zu 30 Blatt.

Druckvorbereitung

1. Heben Sie die Abdeckung des Druckers an.
2. Schieben Sie die Papierführung nach links.
3. Heben Sie das Ausgabefach an.
4. Legen Sie das Fotopapier mit der bedruckbaren Seite nach unten und der kürzeren Seite nach vorn rechts in das Papierfach ein. Wenn Sie Fotopapier mit einem Abreißstreifen verwenden, muss das Papier so eingelegt werden, dass der Abreißstreifen im Zufuhrfach in die vom Drucker abgewandte Richtung zeigt. Schieben Sie das Papier bis zum Anschlag in den Drucker.

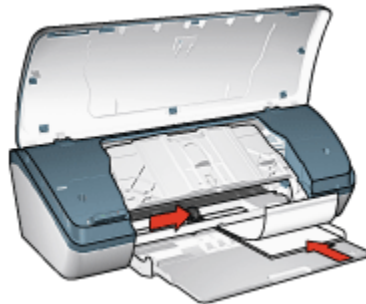

5. Senken Sie das Ausgabefach ab.
6. Schieben Sie die Papierführung fest gegen die Kanten des Papiers.
7. Senken Sie die Abdeckung des Druckers ab.

Drucken

Hinweis: Wenn in der verwendeten Anwendung eine Option zum Drucken von Fotos verfügbar ist, sollten Sie die diesbezüglichen Anweisungen in der Anwendung befolgen. Befolgen Sie andernfalls die folgenden Anweisungen.

1. Öffnen Sie das Dialogfeld für die [Druckereigenschaften](#).
2. Wählen Sie auf dem Register **Shortcuts zum Drucken** die Option **Fotodruck – randlos** als Dokumenttyp aus. Wählen Sie dann die folgenden Optionen aus:
 - **Druckqualität:** **Normal**, **Optimal** oder **Maximale Auflösung**
 - **Papiersorte:** Das entsprechende Fotopapier
 - **Papierformat:** Das entsprechende Fotopapierformat
 - **Ausrichtung:** **Hochformat** oder **Querformat**
3. Legen Sie für die folgenden Optionen die gewünschten Einstellungen fest:
 - [HP Optionen für digitale Fotografie](#)
 - [Erweiterte Farbeinstellungen](#)
 - [Graustufenqualität bei Schwarzweißfotos](#)
4. Klicken Sie auf **OK**, um die Fotos zu drucken.

Wenn Sie auf Fotopapier der Größe 10 x 15 cm mit Abreißstreifen drucken, ist der Ausdruck nach Entfernen des Streifens vollständig randlos.

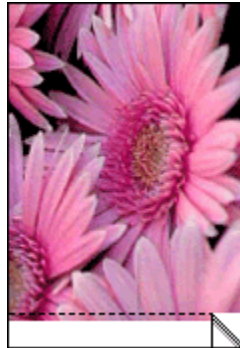

Beim Drucken auf Fotopapier der Größe 10 x 15 cm ohne Abreißstreifen ist der Ausdruck lediglich auf drei Seiten randlos. An der Unterkante verbleibt ein Rand.



Über die [Direkthilfe](#) erfahren Sie mehr über die einzelnen Funktionen im Dialogfeld für die **Druckereigenschaften**.

5.12 Kleine Fotos mit Rand

Richtlinien

- Um eine optimale Druckqualität zu erhalten, sollten Sie eine [Fotopatrone](#) in Verbindung mit der dreifarbigen Tintenpatrone verwenden.
- Optimale Farbbeständigkeit erreichen Sie bei Verwendung von HP Premium Plus Fotopapier und Installation einer Fotopatrone im Drucker.
- Informationen zur Verwendung der Optionen zum Drucken von Fotos finden Sie auf der Seite [Optimieren von Fotos](#).
- Verwenden Sie [HP Fotopapier für den täglichen Gebrauch, seidenmatt](#), um beim Drucken von Fotos Kosten und Tinte zu sparen.

- Vergewissern Sie sich, dass das verwendete Fotopapier glatt und nicht gewellt ist. Informationen dazu, wie Sie das Wellen von Fotopapier verhindern, finden Sie unter [Hinweise zur Lagerung von Fotopapier](#).
- Überschreiten Sie nicht die Kapazität des Zufuhrfachs: bis zu 30 Blatt.

Druckvorbereitung

1. Heben Sie die Abdeckung des Druckers an.
2. Schieben Sie die Papierführung nach links.
3. Heben Sie das Ausgabefach an.
4. Legen Sie das Fotopapier mit der bedruckbaren Seite nach unten und der kürzeren Seite nach vorn rechts in das Zufuhrfach ein. Schieben Sie das Papier bis zum Anschlag in den Drucker.

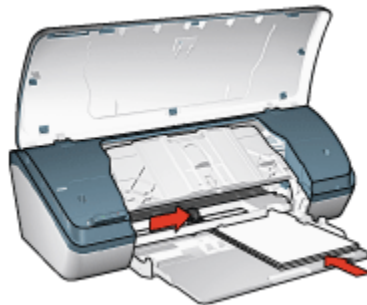

5. Senken Sie das Ausgabefach ab.
6. Schieben Sie die Papierführung fest gegen die Kanten des Papiers.
7. Senken Sie die Abdeckung des Druckers ab.

Drucken

Hinweis: Wenn in der verwendeten Anwendung eine Option zum Drucken von Fotos verfügbar ist, sollten Sie die diesbezüglichen Anweisungen in der Anwendung befolgen. Befolgen Sie andernfalls die folgenden Anweisungen.

1. Öffnen Sie das Dialogfeld für die [Druckereigenschaften](#).
2. Wählen Sie auf dem Register **Shortcuts zum Drucken** als Dokumenttyp die Option **Fotodruck - mit weißem Rand** und anschließend die folgenden Optionen aus:
 - **Druckqualität:** Normal, Optimal oder Maximale Auflösung
 - **Papiersorte:** Das entsprechende Fotopapier

- **Papierformat:** Das entsprechende Fotopapierformat
 - **Ausrichtung:** **Hochformat** oder **Querformat**
3. Legen Sie für die folgenden Optionen die gewünschten Einstellungen fest:
 - [HP Optionen für digitale Fotografie](#)
 - [Erweiterte Farbeinstellungen](#)
 - [Graustufenqualität bei Schwarzweißfotos](#)
 4. Klicken Sie auf **OK**, um die Fotos zu drucken.

Über die [Direkthilfe](#) erfahren Sie mehr über die einzelnen Funktionen im Dialogfeld für die **Druckereigenschaften**.

5.13 Große Fotos mit weißem Rand

Richtlinien

- Um eine optimale Druckqualität zu erhalten, sollten Sie eine [Fotopatrone](#) in Verbindung mit der dreifarbigem Tintenpatrone verwenden.
- Optimale Farbbeständigkeit erreichen Sie bei Verwendung von HP Premium Plus Fotopapier und Installation einer Fotopatrone im Drucker.
- Informationen zur Verwendung der Optionen zum Drucken von Fotos finden Sie auf der Seite [Optimieren von Fotos](#).
- Verwenden Sie [HP Fotopapier für den täglichen Gebrauch, seidenmatt](#), um beim Drucken von Fotos Kosten und Tinte zu sparen.
- Vergewissern Sie sich, dass das verwendete Fotopapier glatt und nicht gewellt ist. Informationen dazu, wie Sie das Wellen von Fotopapier verhindern, finden Sie unter [Hinweise zur Lagerung von Fotopapier](#).
- Überschreiten Sie nicht die Kapazität des Zufuhrfachs: bis zu 30 Blatt.

Druckvorbereitung

1. Heben Sie die Abdeckung des Druckers an.
2. Schieben Sie die Papierführung nach links.
3. Heben Sie das Ausgabefach an.
4. Legen Sie das Fotopapier mit der bedruckbaren Seite nach unten in das Zufuhrfach ein, und schieben Sie das Papier bis zum Anschlag in den Drucker.

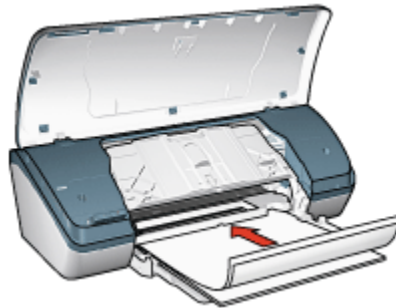

5. Senken Sie das Ausgabefach ab.
6. Schieben Sie die Papierführung fest gegen die Kanten des Papiers.
7. Senken Sie die Abdeckung des Druckers ab.

Drucken

Hinweis: Wenn in der verwendeten Anwendung eine Option zum Drucken von Fotos verfügbar ist, sollten Sie die diesbezüglichen Anweisungen in der Anwendung befolgen. Befolgen Sie andernfalls die folgenden Anweisungen.

1. Öffnen Sie das Dialogfeld für die [Druckereigenschaften](#).
2. Wählen Sie auf dem Register **Shortcuts zum Drucken** als Dokumenttyp die Option **Fotodruck - mit weißem Rand** und anschließend die folgenden Optionen aus:
 - **Druckqualität:** **Normal**, **Optimal** oder **Maximale Auflösung**
 - **Papiersorte:** Das entsprechende Fotopapier
 - **Papierformat:** Das entsprechende Fotopapierformat
 - **Ausrichtung:** **Hochformat** oder **Querformat**
3. Legen Sie für die folgenden Optionen die gewünschten Einstellungen fest:
 - [HP Optionen für digitale Fotografie](#)
 - [Erweiterte Farbeinstellungen](#)
 - [Graustufenqualität bei Schwarzweißfotos](#)
4. Klicken Sie auf **OK**, um die Fotos zu drucken.

Über die [Direkthilfe](#) erfahren Sie mehr über die einzelnen Funktionen im Dialogfeld für die **Druckereigenschaften**.

6 Drucken von anderen Dokumenten



E-Mail



Briefe



Dokumente



Briefumschläge



Prospekte



Grußkarten



Transparentfolien



Etiketten



Karteikarten



Broschüren



Poster



Transferpapier zum Aufbügeln

Tipps zum Drucken

Wenn Sie diese [Tipps zum Drucken](#) berücksichtigen, können Sie mit minimalen Kosten und geringem Aufwand eine optimale Druckqualität erzielen.

Druckersoftware

Lesen Sie die Informationen zur [Druckersoftware](#).

6.1 E-Mail

Richtlinien

Überschreiten Sie nicht die Kapazität des Zufuhrfachs: bis zu 100 Blatt.

Druckvorbereitung

1. Heben Sie die Abdeckung des Druckers an.
2. Schieben Sie die Papierführung nach links.

3. Heben Sie das Ausgabefach an.
4. Legen Sie das Papier mit der bedruckbaren Seite nach unten in das Zufuhrfach ein, und schieben Sie das Papier bis zum Anschlag in den Drucker.

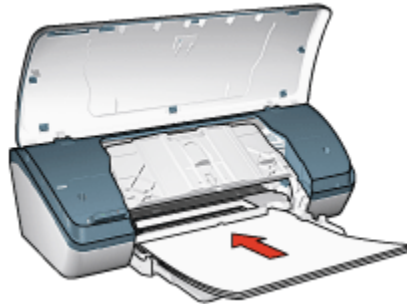

5. Senken Sie das Ausgabefach ab.
6. Schieben Sie die Papierführung fest gegen die Kanten des Papiers.
7. Senken Sie die Abdeckung des Druckers ab.

Drucken

1. Öffnen Sie das Dialogfeld für die [Druckereigenschaften](#).
2. Wählen Sie auf dem Register **Shortcuts zum Drucken** die Option **Allgemeines normales Drucken** aus, und legen Sie dann die folgenden Druckereinstellungen fest:
 - **Papierformat:** Das entsprechende Papierformat
 - **Papiersorte: Normalpapier**
 - Legen Sie nach Bedarf die folgenden Druckereinstellungen fest:
 - [Druckqualität](#)
 - [Drucken in Graustufen](#)
3. Wählen Sie nach Bedarf weitere Druckereinstellungen aus, und klicken Sie dann auf **OK**.

Über die [Direkthilfe](#) erfahren Sie mehr über die einzelnen Funktionen im Dialogfeld für die **Druckereigenschaften**.

6.2 Briefe

Richtlinien

- Lesen Sie nach, wie der Brief mit einem [Wasserzeichen](#) versehen wird.

- Hilfe zum Drucken auf Briefumschlägen finden Sie auf der Seite [Briefumschläge](#).
- Überschreiten Sie nicht die Kapazität des Zufuhrfachs: bis zu 100 Blatt.

Druckvorbereitung

1. Heben Sie die Abdeckung des Druckers an.
2. Schieben Sie die Papierführung nach links.
3. Heben Sie das Ausgabefach an.
4. Legen Sie das Papier mit der bedruckbaren Seite nach unten in das Zufuhrfach ein, und schieben Sie das Papier bis zum Anschlag in den Drucker.

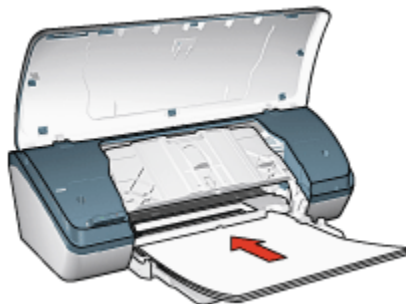

Hinweis: Wenn Sie einen Briefkopf verwenden, stellen Sie sicher, dass der Bogen mit dem Briefkopf nach unten und in Richtung des Druckerinneren in das Zufuhrfach eingelegt ist.

5. Senken Sie das Ausgabefach ab.
6. Schieben Sie die Papierführung fest gegen die Kanten des Papiers.
7. Senken Sie die Abdeckung des Druckers ab.

Drucken

1. Öffnen Sie das Dialogfeld für die [Druckereigenschaften](#).
2. Klicken Sie auf dem Register **Shortcuts zum Drucken** auf **Drucken von Präsentationen** oder **Allgemeines normales Drucken**, und legen Sie dann die folgenden Druckereinstellungen fest:
 - **Papierformat:** Das entsprechende Papierformat
 - **Papiersorte:** Normalpapier
 - Wählen Sie die gewünschte Einstellung für die [Druckqualität](#) aus.
3. Wählen Sie nach Bedarf weitere Druckereinstellungen aus, und klicken Sie dann auf **OK**.

Über die [Direkthilfe](#) erfahren Sie mehr über die einzelnen Funktionen im Dialogfeld für die **Druckereigenschaften**.

6.3 Dokumente

Richtlinien

- Fügen Sie dem Dokument ein [Wasserzeichen](#) hinzu.
- Durch [beidseitigen Druck](#) können Sie Papier sparen.
- Verwenden Sie für Entwürfe die Option [Schnelles Drucken \(Sparbetrieb\)](#).
- Überschreiten Sie nicht die Kapazität des Zufuhrfachs: bis zu 100 Blatt.

Druckvorbereitung

1. Heben Sie die Abdeckung des Druckers an.
2. Schieben Sie die Papierführung nach links.
3. Heben Sie das Ausgabefach an.
4. Legen Sie das Papier mit der bedruckbaren Seite nach unten in das Zufuhrfach ein, und schieben Sie das Papier bis zum Anschlag in den Drucker.

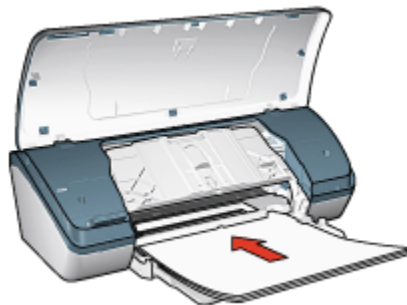

5. Senken Sie das Ausgabefach ab.
6. Schieben Sie die Papierführung fest gegen die Kanten des Papiers.
7. Senken Sie die Abdeckung des Druckers ab.

Drucken

1. Öffnen Sie das Dialogfeld für die [Druckereigenschaften](#).
2. Klicken Sie auf dem Register **Shortcuts zum Drucken** auf **Allgemeines normales Drucken** oder auf **Drucken von Präsentationen**. Legen Sie dann die folgenden Druckereinstellungen fest:

- **Papierformat:** Das entsprechende Papierformat
 - **Papiersorte: Normalpapier**
 - Legen Sie nach Bedarf die folgenden Druckeinstellungen fest:
 - [Druckqualität](#)
 - [Beidseitiger Druck](#)
3. Wählen Sie nach Bedarf weitere Druckeinstellungen aus, und klicken Sie dann auf **OK**.

Über die [Direkthilfe](#) erfahren Sie mehr über die einzelnen Funktionen im Dialogfeld für die **Druckereigenschaften**.

6.4 Briefumschläge

Richtlinien

- Verwenden Sie keine Briefumschläge, die die folgenden Merkmale aufweisen:
 - Briefumschläge mit Klammern
 - Briefumschläge mit dicken, ungleichmäßigen oder gewellten Rändern
 - Briefumschläge mit glänzender oder geprägter Oberfläche
 - Zerknitterte, eingerissene oder anderweitig beschädigte Briefumschläge
- Richten Sie die Umschlagkanten vor dem Einlegen in das Zufuhrfach so aus, dass sie genau übereinander liegen.
- Überschreiten Sie nicht die Kapazität des Zufuhrfachs: bis zu 10 Umschläge.

Druckvorbereitung

1. Heben Sie die Abdeckung des Druckers an.
2. Schieben Sie die Papierführung nach links.
3. Heben Sie das Ausgabefach an.
4. Legen Sie die Briefumschläge mit der zu bedruckenden Seite nach unten und den Umschlagklappen nach links auf der rechten Seite des Zufuhrfachs ein. Schieben Sie die Briefumschläge bis zum Anschlag in den Drucker.

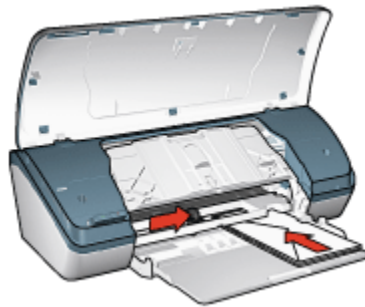

5. Senken Sie das Ausgabefach ab.
6. Schieben Sie die Papierführung fest gegen die Umschlagkanten.
7. Senken Sie die Abdeckung des Druckers ab.

Drucken

1. Öffnen Sie das Dialogfeld für die [Druckereigenschaften](#).
2. Klicken Sie auf das Register **Papier/Qualität**, und wählen Sie dann die folgenden Druckereinstellungen aus:
 - **Papierformat:** Das entsprechende Umschlagformat
 - **Papierart:** **Normalpapier**
3. Wählen Sie nach Bedarf weitere Druckereinstellungen aus, und klicken Sie dann auf **OK**.

Über die [Direkthilfe](#) erfahren Sie mehr über die einzelnen Funktionen im Dialogfeld für die **Druckereigenschaften**.

6.5 Prospekte

Richtlinien

- Die besten Ergebnisse erzielen Sie mit HP Broschüren & Flyer-Papier.
- Überschreiten Sie nicht die Kapazität des Zufuhrfachs: Bis zu 30 Blatt.

Druckvorbereitung

1. Heben Sie die Abdeckung des Druckers an.
2. Schieben Sie die Papierführung nach links.
3. Heben Sie das Ausgabefach an.

4. Legen Sie das Prospektpapier mit der bedruckbaren Seite nach unten in das Zufuhrfach ein, und schieben Sie das Papier bis zum Anschlag in den Drucker.

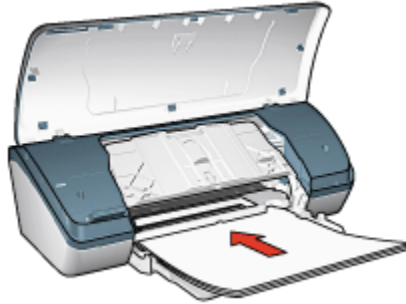

5. Senken Sie das Ausgabefach ab.
6. Schieben Sie die Papierführung fest gegen die Kanten des Papiers.
7. Senken Sie die Abdeckung des Druckers ab.

Drucken

1. Öffnen Sie das Dialogfeld für die [Druckereigenschaften](#).
2. Wählen Sie auf dem Register **Shortcuts zum Drucken** die Option **Drucken von Präsentationen** aus. Legen Sie dann die folgenden Druckereinstellungen fest:
 - **Papierformat:** Das entsprechende Papierformat
 - **Papiersorte:** Das entsprechende Prospektpapier
 - Legen Sie nach Bedarf die folgenden Druckereinstellungen fest:
 - [Druckqualität](#)
 - [Drucken in Graustufen](#)
 - [Beidseitiger Druck](#)
3. Wählen Sie nach Bedarf weitere Druckereinstellungen aus, und klicken Sie dann auf **OK**.

Über die [Direkthilfe](#) erfahren Sie mehr über die einzelnen Funktionen im Dialogfeld für die **Druckereigenschaften**.

6.6 Grußkarten

Richtlinien

- Klappen Sie vorgefaltete Karten auf, bevor Sie sie in das Zufuhrfach einlegen.
- Die besten Ergebnisse erzielen Sie mit HP Grußkartenpapier.

- Überschreiten Sie nicht die Kapazität des Zufuhrfachs: bis zu 20 Karten.

Druckvorbereitung

1. Heben Sie die Abdeckung des Druckers an.
2. Schieben Sie die Papierführung nach links.
3. Heben Sie das Ausgabefach an.
4. Fächern Sie die Grußkarten auf, um sie voneinander zu trennen, und richten Sie die Kanten dann bündig aus.
5. Legen Sie die Grußkarten mit der bedruckbaren Seite nach unten in das Zufuhrfach ein, und schieben Sie die Karten bis zum Anschlag in den Drucker.

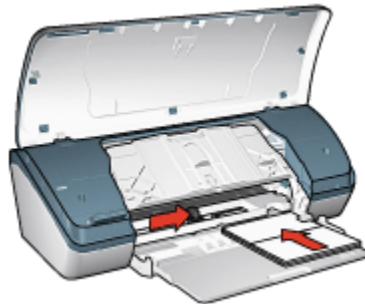

6. Senken Sie das Ausgabefach ab.
7. Schieben Sie die Papierführung fest gegen die Kanten der Karten.
8. Senken Sie die Abdeckung des Druckers ab.

Drucken

Hinweis: Wenn in der verwendeten Anwendung eine Option zum Drucken von Grußkarten verfügbar ist, sollten Sie die diesbezüglichen Anweisungen in der Anwendung befolgen. Befolgen Sie andernfalls die folgenden Anweisungen.

1. Öffnen Sie das Dialogfeld für die [Druckereigenschaften](#).
2. Klicken Sie auf das Register **Papier/Qualität**, und legen Sie dann die folgenden Druckereinstellungen fest:
 - **Papierformat:** Das entsprechende Kartenformat
 - **Papierart:** Der entsprechende Kartentyp
 - Wählen Sie die gewünschte Einstellung für die [Druckqualität](#) aus.

3. Wählen Sie nach Bedarf weitere Druckereinstellungen aus, und klicken Sie dann auf **OK**.

Über die [Direkthilfe](#) erfahren Sie mehr über die einzelnen Funktionen im Dialogfeld für die **Druckereigenschaften**.

6.7 Transparentfolien

Richtlinien

- Die besten Ergebnisse werden mit HP Premium Inkjet-Transparentfolien erzielt.
- Überschreiten Sie nicht die Kapazität des Zufuhrfachs: bis zu 30 Transparentfolien.

Druckvorbereitung

1. Heben Sie die Abdeckung des Druckers an.
2. Schieben Sie die Papierführung nach links.
3. Heben Sie das Ausgabefach an.
4. Legen Sie die Transparentfolien mit der zu bedruckenden Seite nach unten und dem Klebestreifen nach oben und zum Drucker hin in das Zufuhrfach ein.

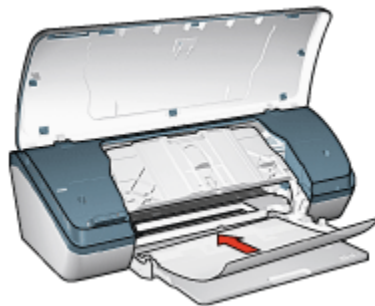

5. Schieben Sie die Transparentfolien vorsichtig bis zum Anschlag in den Drucker, und achten Sie darauf, dass sich die Klebestreifen nicht berühren.
6. Senken Sie das Ausgabefach ab.
7. Schieben Sie die Papierführung fest gegen die Kanten der Transparentfolien.
8. Senken Sie die Abdeckung des Druckers ab.

Drucken

1. Öffnen Sie das Dialogfeld für die [Druckereigenschaften](#).

2. Wählen Sie auf dem Register **Shortcuts zum Drucken** die Option **Drucken von Präsentationen** aus. Legen Sie dann die folgenden Druckeinstellungen fest:
 - **Papierformat:** Das entsprechende Papierformat
 - **Papiersorte: Transparentfolie**
 - Legen Sie nach Bedarf die folgenden Druckeinstellungen fest:
 - [Druckqualität](#)
 - [Drucken in Graustufen](#)
3. Wählen Sie nach Bedarf weitere Druckeinstellungen aus, und klicken Sie dann auf **OK**.

Über die [Direkthilfe](#) erfahren Sie mehr über die einzelnen Funktionen im Dialogfeld für die **Druckereigenschaften**.

6.8 Etiketten

Richtlinien

- Verwenden Sie nur Etiketten, die speziell für Tintenstrahldrucker entwickelt wurden.
- Verwenden Sie nur vollständige Etikettenbögen.
- Die Bögen dürfen nicht zusammenkleben oder zerknittert sein, und die Etiketten dürfen sich nicht von der Schutzfolie ablösen.
- Überschreiten Sie nicht die Kapazität des Zufuhrfachs: bis zu 20 Etikettenbögen (verwenden Sie nur Bögen im Letter- oder A4-Format).

Druckvorbereitung

1. Heben Sie die Abdeckung des Druckers an.
2. Schieben Sie die Papierführung nach links.
3. Heben Sie das Ausgabefach an.
4. Fächern Sie die Etikettenbögen auf, um sie voneinander zu trennen, und richten Sie dann die Kanten so aus, dass sie genau übereinander liegen.
5. Legen Sie die Etikettenbögen mit der bedruckbaren Seite nach unten in das Zufuhrfach ein, und schieben Sie die Bögen bis zum Anschlag in den Drucker.

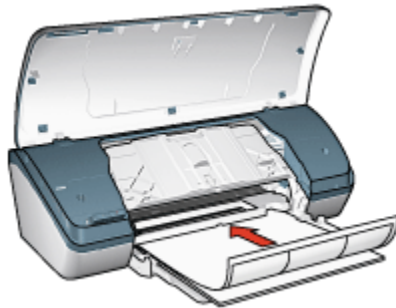

6. Senken Sie das Ausgabefach ab.
7. Schieben Sie die Papierführung fest gegen die Kanten der Bögen.
8. Senken Sie die Abdeckung des Druckers ab.

Drucken

Hinweis: Wenn in der verwendeten Anwendung eine Option zum Drucken von Etiketten verfügbar ist, sollten Sie die diesbezüglichen Anweisungen in der Anwendung befolgen. Befolgen Sie andernfalls die folgenden Anweisungen.

1. Öffnen Sie das Dialogfeld für die [Druckereigenschaften](#).
2. Wählen Sie auf dem Register **Shortcuts zum Drucken** die Option **Allgemeines normales Drucken** aus, und legen Sie dann die folgenden Druckeinstellungen fest:
 - **Papierformat:** Das entsprechende Papierformat
 - **Papiersorte:** Normalpapier
 - Legen Sie nach Bedarf die folgenden Druckeinstellungen fest:
 - [Druckqualität](#)
 - [Drucken in Graustufen](#)
3. Wählen Sie nach Bedarf weitere Druckeinstellungen aus, und klicken Sie dann auf **OK**.

Über die [Direkthilfe](#) erfahren Sie mehr über die einzelnen Funktionen im Dialogfeld für die **Druckereigenschaften**.

6.9 Karteikarten und andere kleinformatige Druckmedien

Richtlinien

- Verwenden Sie nur Karteikarten und andere kleinformatige Druckmedien, die den Spezifikationen der Papierformate für diesen Drucker entsprechen. Die entsprechenden Spezifikationen finden Sie im Referenzhandbuch, das Sie mit dem Drucker erhalten haben.
- Überschreiten Sie nicht die Kapazität des Zufuhrfachs: bis zu 30 Karten.

Druckvorbereitung

1. Heben Sie die Abdeckung des Druckers an.
2. Schieben Sie die Papierführung nach links.
3. Heben Sie das Ausgabefach an.
4. Legen Sie die Karten mit der zu bedruckenden Seite nach unten und der kürzeren Seite nach vorn rechts in das Zufuhrfach ein. Schieben Sie die Karten bis zum Anschlag in den Drucker.

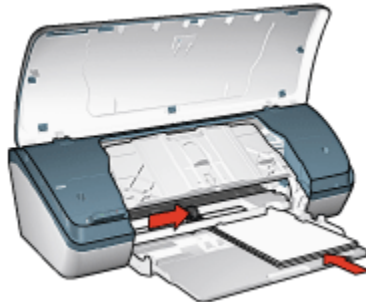

5. Senken Sie das Ausgabefach ab.
6. Schieben Sie die Papierführung fest gegen die Kanten der Karten.
7. Senken Sie die Abdeckung des Druckers ab.

Drucken

1. Öffnen Sie das Dialogfeld für die [Druckereigenschaften](#).
2. Klicken Sie auf das Register **Papier/Qualität**, und legen Sie dann die folgenden Druckereinstellungen fest:
 - **Papierformat:** Das entsprechende Papierformat
 - **Papierart:** Die entsprechende Papierart

3. Wählen Sie nach Bedarf weitere Druckereinstellungen aus, und klicken Sie dann auf **OK**.

Über die [Direkthilfe](#) erfahren Sie mehr über die einzelnen Funktionen im Dialogfeld für die **Druckereigenschaften**.

6.10 Broschüren

Beim Broschürendruck werden die Seiten automatisch so umsortiert und skaliert, dass die Reihenfolge der Seiten nach dem Drucken und Falzen des Dokuments richtig ist.

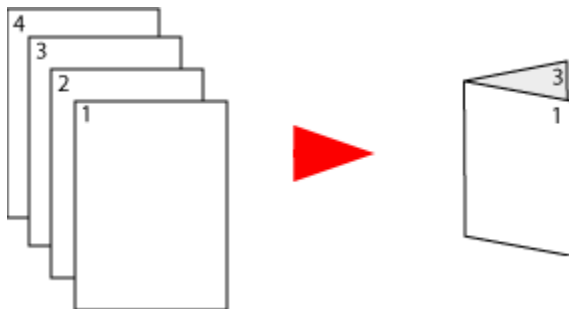

Richtlinien

Überschreiten Sie nicht die Kapazität des Zufuhrfachs: bis zu 100 Blatt.

Druckvorbereitung

1. Heben Sie die Abdeckung des Druckers an.
2. Schieben Sie die Papierführung nach links.
3. Heben Sie das Ausgabefach an.
4. Legen Sie das Papier mit der bedruckbaren Seite nach unten in das Zufuhrfach ein, und schieben Sie das Papier bis zum Anschlag in den Drucker.

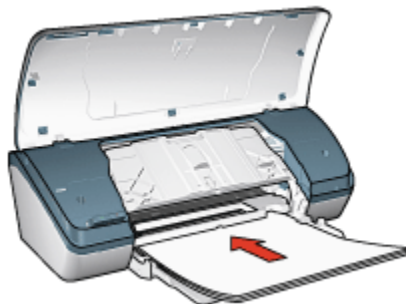

5. Senken Sie das Ausgabefach.
6. Schieben Sie die Papierführung fest gegen die Kanten des Papiers.
7. Senken Sie die Abdeckung des Druckers ab.

Drucken

1. Öffnen Sie das Dialogfeld für die [Druckereigenschaften](#).
2. Klicken Sie auf das Register **Shortcuts zum Drucken**, und wählen Sie dann in der Dropdown-Liste die Option **Drucken von Präsentationen** aus.
3. Klicken Sie auf das Register **Fertigstellung**, und aktivieren Sie das Kontrollkästchen **Beidseitiger Druck**. Wählen Sie eine der folgenden Optionen für das Broschürenlayout aus:

- **Bindung links:** Platziert die Bindung auf der linken Seite der Broschüre.



- **Bindung rechts:** Platziert die Bindung auf der rechten Seite der Broschüre.



4. Wählen Sie nach Bedarf weitere Druckereinstellungen aus, und klicken Sie dann auf **OK**.
5. Legen Sie nach entsprechender Aufforderung das Papier mit der bedruckten Seite nach oben erneut in das Zufuhrfach ein.

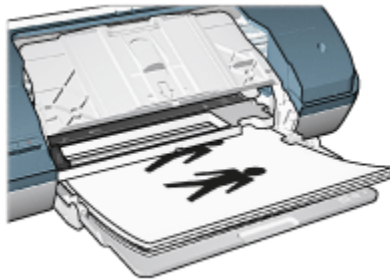

6. Klicken Sie auf **Weiter**, um die Broschüre zu drucken.

Über die [Direkthilfe](#) erfahren Sie mehr über die einzelnen Funktionen im Dialogfeld für die **Druckereigenschaften**.

6.11 Poster

Richtlinien

- Wenn die Teilabschnitte des Posters gedruckt wurden, können Sie die Außenkanten der einzelnen Blätter abschneiden und die Blätter entsprechend zusammenkleben.



- Überschreiten Sie nicht die Kapazität des Zufuhrfachs: bis zu 100 Blatt.

Druckvorbereitung

1. Heben Sie die Abdeckung des Druckers an.
2. Schieben Sie die Papierführung nach links.
3. Heben Sie das Ausgabefach an.
4. Legen Sie das Papier mit der bedruckbaren Seite nach unten in das Zufuhrfach ein, und schieben Sie das Papier bis zum Anschlag in den Drucker.

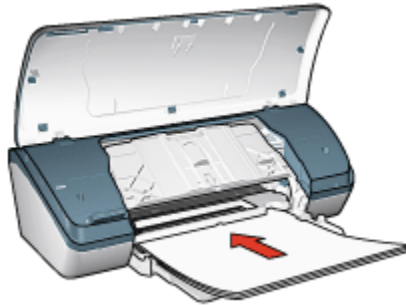

5. Senken Sie das Ausgabefach ab.
6. Schieben Sie die Papierführung fest gegen die Kanten des Papiers.
7. Senken Sie die Abdeckung des Druckers ab.

Drucken

1. Öffnen Sie das Dialogfeld für die [Druckereigenschaften](#), und wählen Sie anschließend folgende Einstellungen aus:
2. Klicken Sie auf das Register **Papier/Qualität**, und legen Sie dann die folgenden Druckereinstellungen fest:
 - **Papierformat:** Das entsprechende Format
 - **Papierart:** **Normalpapier**
3. Klicken Sie auf das Register **Fertigstellung**, und legen Sie die folgenden Druckereinstellungen fest:
 - **Posterdruck:** **2 x 2, 4 Blatt; 3 x 3, 9 Blatt; 4 x 4, 16 Blatt** oder **5 x 5, 25 Blatt**
4. Klicken Sie auf das Register **Grundlagen**, und legen Sie dann die folgenden Druckereinstellungen fest:
 - **Ausrichtung:** **Hochformat** oder **Querformat**
5. Wählen Sie nach Bedarf weitere Druckereinstellungen aus, und klicken Sie dann auf **OK**.

Über die [Direkthilfe](#) erfahren Sie mehr über die einzelnen Funktionen im Dialogfeld für die **Druckereigenschaften**.

6.12 Transferpapier zum Aufbügeln

Richtlinien

- Die besten Ergebnisse erzielen Sie mit HP Transferpapier zum Aufbügeln.

- Beim Drucken eines gespiegelten Dokuments werden Text und Bilder horizontal spiegelverkehrt zur Bildschirmanzeige ausgegeben.



- Überschreiten Sie nicht die Kapazität des Zufuhrfachs: bis zu 20 Blatt Transferpapier.

Druckvorbereitung

1. Heben Sie die Abdeckung des Druckers an.
2. Schieben Sie die Papierführung nach links.
3. Heben Sie das Ausgabefach an.
4. Legen Sie das Transferpapier zum Aufbügeln mit der bedruckbaren Seite nach unten in das Zufuhrfach ein, und schieben Sie das Papier bis zum Anschlag in den Drucker.

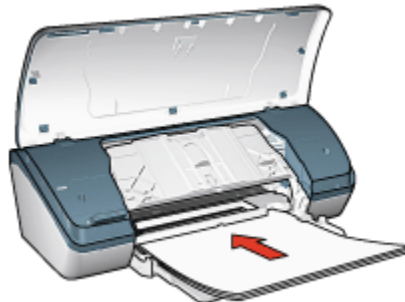

5. Senken Sie das Ausgabefach ab.
6. Schieben Sie die Papierführung fest gegen die Kanten des Papiers.
7. Senken Sie die Abdeckung des Druckers ab.

Drucken

Hinweis: Wenn in der von Ihnen verwendeten Anwendung eine Option zum Bügeltransfer verfügbar ist, sollten Sie die diesbezüglichen Anweisungen befolgen. Befolgen Sie andernfalls die folgenden Anweisungen.

1. Öffnen Sie das Dialogfeld für die [Druckereigenschaften](#), und wählen Sie anschließend die folgenden Einstellungen aus:
2. Klicken Sie auf das Register **Papier/Qualität**, und legen Sie dann die folgenden Druckereinstellungen fest:
 - **Papierformat:** Das entsprechende Papierformat
 - **Papierart:** **Normalpapier**
 - **Druckqualität:** **Normal** oder **Optimal**
3. Klicken Sie auf das Register **Grundlagen**, und legen Sie dann die folgenden Druckereinstellungen fest:
 - **Ausrichtung:** **Bild spiegeln**
4. Wählen Sie nach Bedarf weitere Druckereinstellungen aus, und klicken Sie dann auf **OK**.

Über die [Direkthilfe](#) erfahren Sie mehr über die einzelnen Funktionen im Dialogfeld für die **Druckereigenschaften**.

7 Tipps zum Drucken

Einsparen von Zeit

- Verwenden Sie das Register [Shortcuts zum Drucken](#).
- Erstellen Sie für häufig gedruckte Dokumente [Druckaufgaben-Schnelleinstellungen](#).
- Legen Sie häufig verwendete Optionen als [Standard-Druckereinstellungen](#) fest.
- Verwenden Sie die Einstellung [Druck mit erster Seite beginnen](#).
- Lassen Sie sich vor dem Drucken des Dokuments eine [Seitenansicht](#) anzeigen.

Einsparen von Kosten

- Verwenden Sie die Druckoption [Schnelles Drucken \(Sparbetrieb\)](#).
- Drucken Sie ein [beidseitiges Dokument](#).
- Drucken Sie [mehrere Seiten auf einem Blatt Papier](#).
- Verwenden Sie [HP Fotopapier für den täglichen Gebrauch, seidenmatt](#), um beim Drucken von Fotos Kosten und Tinte zu sparen.

Verbessern der Qualität von Druckausgaben

- Wählen Sie die passende [Papiersorte](#) aus.
- Wählen Sie die gewünschte [Druckqualität](#) aus.
- Bei Bedarf können Sie für das Dokument auch die [Größe ändern](#).
- Fügen Sie ein [Wasserzeichen](#) hinzu.
- Drucken Sie auf [Papier mit benutzerdefiniertem Format](#).

7.1 Shortcuts zum Drucken

Auf dem Register **Shortcuts zum Drucken** können die Druckereinstellungen für die zu druckenden Dokumente auf einfache Weise festgelegt werden.

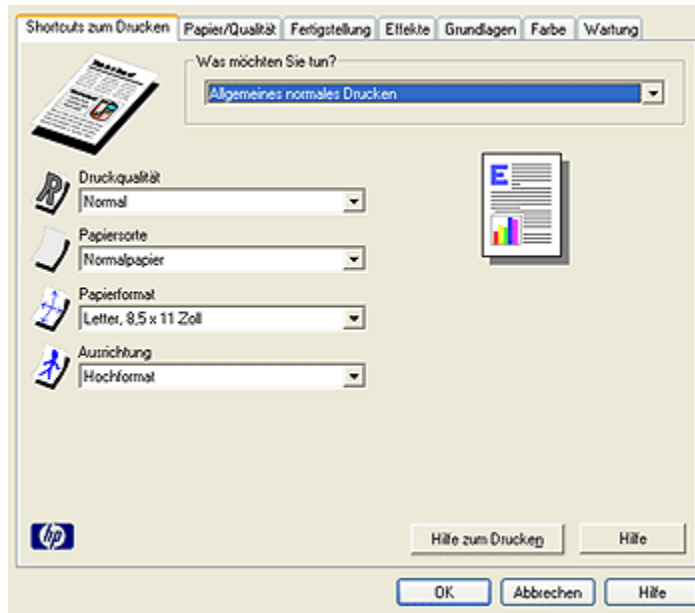

Auf dem Register **Shortcuts zum Drucken** können folgende Druckaufgaben definiert werden:

- Allgemeines normales Drucken
- Drucken von randlosen Fotos
- Drucken von Fotos mit weißem Rand
- Schnelles Drucken (Sparbetrieb)
- Drucken von Präsentationen

7.1.1 Allgemeines normales Drucken

Verwenden Sie die Einstellung **Allgemeines normales Drucken**, wenn Dokumente schnell gedruckt werden sollen.

- Dokumente
- E-Mail

7.1.2 Drucken von Präsentationen

Verwenden Sie die Funktion zum **Drucken von Präsentationen** für qualitativ hochwertige Dokumente, wie z.B.:

- Transparentfolien

- [Prospekte](#)
- [Briefe](#)

7.2 Schnelles Drucken (Sparbetrieb)

Mit der Option "Schnelles Drucken (Sparbetrieb)" können Sie auf schnelle Weise Druckausgaben in Entwurfsqualität erstellen.

Hinweis: Ziehen Sie unbedingt die [Verlängerung des Ausgabefachs](#) aus, und klappen Sie den [Anschlagbügel des Ausgabefachs](#) nach oben, wenn Sie die Option "Schnelles Drucken (Sparbetrieb)" verwenden.

Führen Sie die folgenden Schritte aus, um die Option "Schnelles Drucken (Sparbetrieb)" zu verwenden:

1. Öffnen Sie das Dialogfeld für die [Druckereigenschaften](#).
2. Wählen Sie auf dem Register **Shortcuts zum Drucken** in der Dropdown-Liste die Option **Schnelles Drucken (Sparbetrieb)** aus.
3. Legen Sie die gewünschten Druckeinstellungen fest.
4. Klicken Sie auf **OK**, wenn Sie die gewünschten Druckeinstellungen festgelegt haben.

Über die [Direkthilfe](#) erfahren Sie mehr über die einzelnen Funktionen im Dialogfeld für die **Druckereigenschaften**.

7.3 Druckaufgaben-Schnelleinstellungen

Bestimmte Druckeinstellungen, die Sie häufig verwenden, können Sie als Schnelleinstellungen speichern.

Wenn Sie beispielsweise häufig Briefumschläge drucken, können Sie eine Druckaufgabe erstellen, in der das Papierformat, die Druckqualität und die Ausrichtungseinstellungen definiert sind, die Sie normalerweise für Briefumschläge verwenden. Somit müssen Sie zum Drucken auf Briefumschlägen nur noch diese Druckaufgabe auswählen, und es ist nicht mehr erforderlich, jede Druckeinstellung separat vorzunehmen.

Sie können eigene Druckaufgaben erstellen oder aus der Dropdown-Liste **Druckaufgaben-Schnelleinstellungen** eine der vordefinierten Druckaufgaben auswählen.

Verwenden einer Druckaufgaben-Schnelleinstellung

Führen Sie die folgenden Schritte aus, um eine Druckaufgaben-Schnelleinstellung zu verwenden:

1. Öffnen Sie das Dialogfeld für die [Druckereigenschaften](#).
2. Wählen Sie die gewünschte Druckaufgabe aus der Dropdown-Liste aus.
3. Klicken Sie auf **OK**.

Hinweis: Wenn Sie die Standard-Druckeinstellungen wiederherstellen möchten, wählen Sie in der Dropdown-Liste **Druckaufgaben-Schnelleinstellungen** die Option **Standard-Druckeinstellungen** aus, und klicken Sie auf **OK**.

Erstellen einer Druckaufgaben-Schnelleinstellung

Führen Sie die folgenden Schritte aus, um eine Druckaufgaben-Schnelleinstellung zu erstellen:

Hinweis: In der Druckersoftware können bis zu 25 Druckaufgaben-Schnelleinstellungen gespeichert werden.

1. Öffnen Sie das Dialogfeld für die [Druckereigenschaften](#).
2. Wählen Sie die Optionen aus, die Sie in die neue Druckaufgabe einbeziehen möchten.
3. Geben Sie in der Dropdown-Liste **Druckaufgaben-Schnelleinstellungen** einen Namen für die neue Druckaufgabe ein, und klicken Sie auf **Speichern**.

Die neue Schnelleinstellung wird zur Dropdown-Liste hinzugefügt.

Hinweis: Wenn Sie die Druckaufgabe um weitere Optionen ergänzen möchten, müssen Sie die Druckaufgabe umbenennen und anschließend auf **OK** klicken.

Löschen einer Druckaufgaben-Schnelleinstellung

Führen Sie die folgenden Schritte aus, um eine Druckaufgaben-Schnelleinstellung zu löschen:

1. Öffnen Sie das Dialogfeld für die [Druckereigenschaften](#).
2. Wählen Sie die zu löschende Druckaufgabe aus der Dropdown-Liste aus, und klicken Sie auf **Löschen**.

Hinweis: Beachten Sie, dass einige Druckaufgaben-Schnelleinstellungen nicht gelöscht werden können.

7.4 Beidseitiger Druck

Mit dem beidseitigen Druck (auch als *Duplexdruck* bezeichnet) können Sie beide Seiten des Papiers bedrucken. Dies ist sowohl aus wirtschaftlichen als auch aus umweltschutzbezogenen Gründen sehr nützlich.

Bindungstyp

Wählen Sie den gewünschten Bindungstyp für das beidseitige Dokument aus, und führen Sie dann die entsprechenden Schritte für diese Bindung aus:



Buchbindung Blockbindung

Hinweis: Die Buchbindung ist der am häufigsten verwendete Bindungstyp.

Buchbindung

Führen Sie die folgenden Schritte aus, um ein Dokument beidseitig mit Buchbindung zu drucken:

1. Öffnen Sie das Dialogfeld für die [Druckereigenschaften](#).
2. Klicken Sie auf das Register **Fertigstellung**, und aktivieren Sie dann das Kontrollkästchen **Beidseitiger Druck**.
3. Wählen Sie nach Bedarf weitere Druckereinstellungen aus, und klicken Sie dann auf **OK**.

Die Seiten mit ungeraden Seitenzahlen werden zuerst gedruckt.

4. Nachdem die ungeraden Seiten gedruckt wurden, legen Sie das Papier entsprechend der Ausrichtung des Dokuments mit der bedruckten Seite nach oben erneut ein:

- **Hochformat**



- **Querformat**

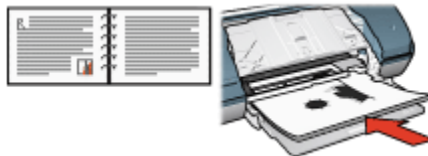

5. Klicken Sie auf **Weiter**, um jetzt die Seiten mit geraden Seitenzahlen zu drucken.

Blockbindung

Führen Sie die folgenden Schritte aus, um ein Dokument beidseitig mit Blockbindung zu drucken:

1. Öffnen Sie das Dialogfeld für die [Druckereigenschaften](#).
2. Klicken Sie auf das Register **Fertigstellung**.

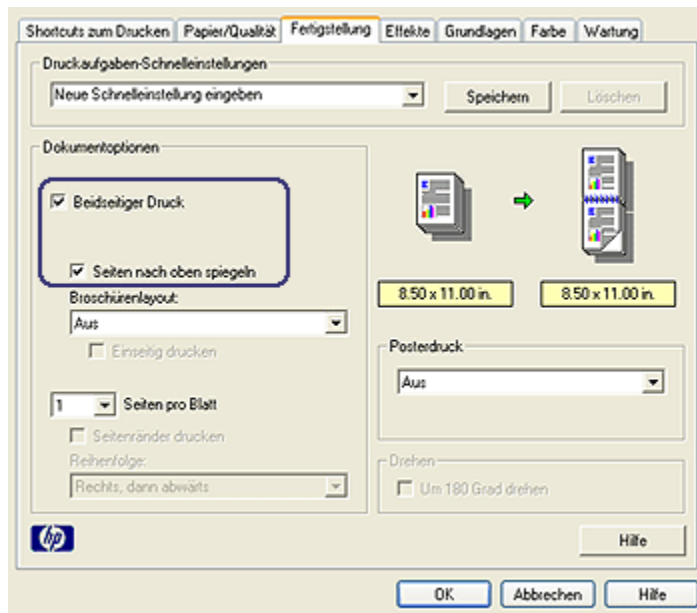

3. Aktivieren Sie das Kontrollkästchen **Beidseitiger Druck**.
4. Aktivieren Sie das Kontrollkästchen **Seiten nach oben spiegeln**.
5. Wählen Sie nach Bedarf weitere Druckeinstellungen aus, und klicken Sie dann auf **OK**.

Die Seiten mit ungeraden Seitenzahlen werden zuerst gedruckt.

6. Nachdem die ungeraden Seiten gedruckt wurden, legen Sie das Papier entsprechend der Ausrichtung des Dokuments mit der bedruckten Seite nach oben erneut ein:

- **Hochformat**



- **Querformat**

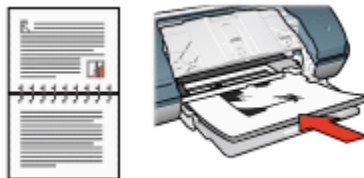

7. Klicken Sie auf **Weiter**, um jetzt die Seiten mit geraden Seitenzahlen zu drucken.

7.5 Drucken in Graustufen

Anweisungen zum Drucken von Schwarzweißfotos finden Sie auf der Seite [Drucken von Schwarzweißfotos](#).

Führen Sie die folgenden Schritte aus, um in Graustufen zu drucken:

1. Öffnen Sie das Dialogfeld für die **Druckereigenschaften**.
2. Klicken Sie auf das Register **Shortcuts zum Drucken** und anschließend entweder auf **Drucken von Präsentationen** oder auf **Schnelles Drucken (Sparbetrieb)**.
3. Klicken Sie in der Dropdown-Liste **In Graustufen drucken** auf eine der folgenden Optionen:
 - **Hohe Qualität**: Verwenden Sie diese Einstellung, um qualitativ hochwertige Druckausgaben zu erhalten.
 - **Nur schwarz**: Verwenden Sie diese Einstellung, um schnell und kostengünstig zu drucken.

4. Wählen Sie nach Bedarf weitere Druckereinstellungen aus, und klicken Sie dann auf **OK**.

7.6 Drucken mehrerer Seiten auf einem Blatt Papier

Mit Hilfe der Druckersoftware können mehrere Seiten eines Dokuments auf einem Blatt Papier gedruckt werden. Dabei werden die Textobjekte und Bilder des Dokuments automatisch so skaliert, dass sie auf eine Seite passen.

Führen Sie die folgenden Schritte aus, um mehrere Seiten eines Dokuments auf einem Blatt Papier zu drucken:

1. Öffnen Sie das Dialogfeld für die [Druckereigenschaften](#).
2. Klicken Sie auf das Register **Fertigstellung**.

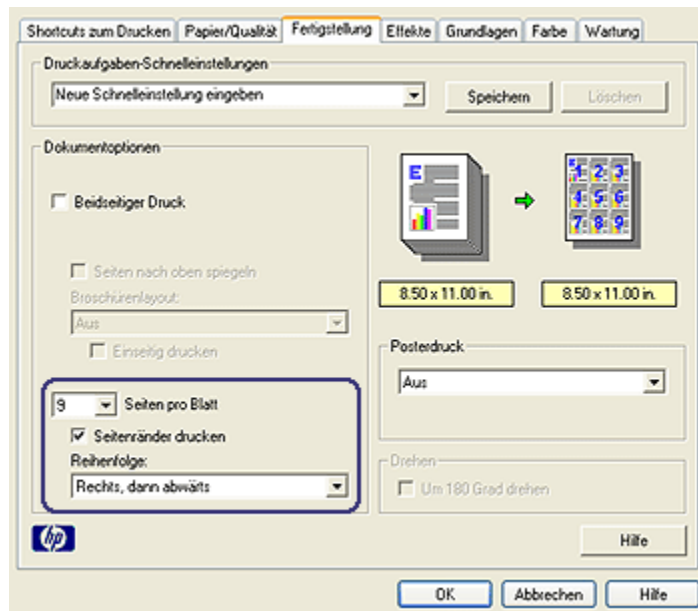

3. Klicken Sie in der Dropdown-Liste **Seiten pro Blatt** auf die Anzahl der Seiten, die auf jedem Blatt Papier gedruckt werden sollen.
4. Wenn um jede Seite auf dem Blatt ein Rand gedruckt werden soll, aktivieren Sie das Kontrollkästchen **Seitenränder drucken**.
5. Wählen Sie in der Dropdown-Liste **Reihenfolge** das gewünschte Layout aus.
6. Wählen Sie nach Bedarf weitere Druckereinstellungen aus, und klicken Sie dann auf **OK**.

7.7 Festlegen der Standard-Druckereinstellungen

Der Drucker verwendet für alle Dokumente die Standardeinstellungen, sofern Sie nicht das Dialogfeld für die **Druckereigenschaften** öffnen und andere Einstellungen festlegen.

Sie können beim Drucken Zeit sparen, wenn Sie häufig verwendete Optionen als Standardeinstellungen des Druckers festlegen. Sie brauchen die gewünschten Optionen dann nicht jedes Mal erneut angeben, wenn Sie den Drucker verwenden.

Führen Sie die folgenden Schritte aus, um die Standardeinstellungen des Druckers zu ändern:

1. Klicken Sie in der Taskleiste auf das Druckersymbol.

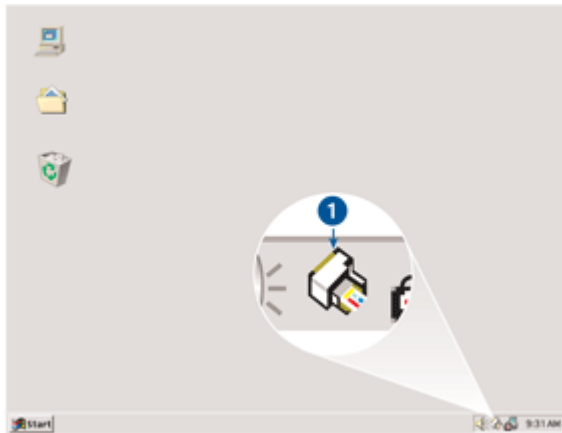

1. Druckersymbol in der Taskleiste

Das Dialogfeld für die **Druckereigenschaften** wird angezeigt.

2. Wählen Sie die Optionen aus, die als Standardeinstellungen verwendet werden sollen.
3. Klicken Sie auf **OK**.

Das daraufhin angezeigte Dialogfeld weist darauf hin, dass die neuen Einstellungen bei allen folgenden Druckvorgängen verwendet werden. Wenn dieses Dialogfeld nicht mehr angezeigt werden soll, aktivieren Sie das Kontrollkästchen **Diese Meldung zukünftig nicht mehr anzeigen**.

4. Klicken Sie auf **OK**, um die neuen Standard-Druckereinstellungen zu speichern.

7.8 Festlegen der Seitenreihenfolge

Durch das Festlegen der Seitenreihenfolge wird die Reihenfolge bestimmt, in der die Seiten eines Dokuments gedruckt werden. In der Regel ist es sinnvoll, die erste Seite eines Dokuments zuletzt zu drucken, damit das gesamte Dokument bereits in richtiger Reihenfolge aus dem Ausgabefach entnommen werden kann.

Führen Sie die folgenden Schritte aus, um die Seitenreihenfolge festzulegen:

1. Öffnen Sie das Dialogfeld für die [Druckereigenschaften](#).
2. Klicken Sie auf das Register **Grundlagen**.

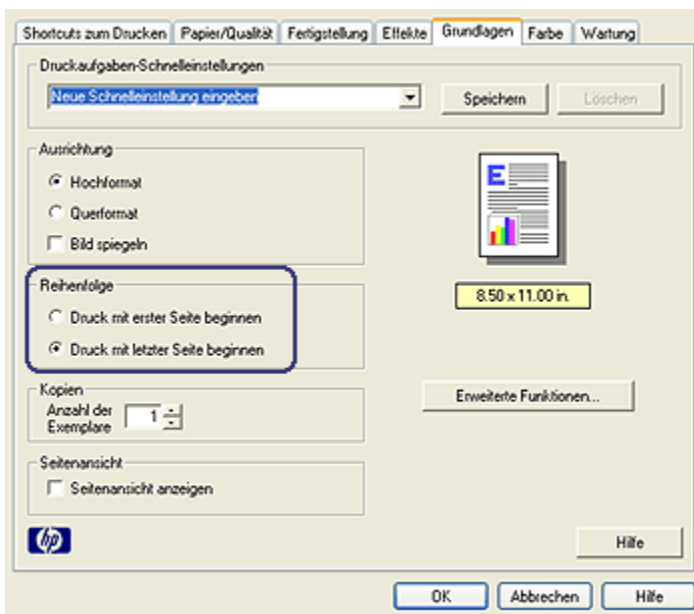

3. Wählen Sie eine der folgenden Optionen aus:

- **Druck mit erster Seite beginnen:** Druckt die erste Seite des Dokuments zuletzt. Diese Einstellung spart Zeit, da Sie die gedruckten Seiten nicht neu sortieren müssen. Diese Einstellung eignet sich für die meisten Druckaufträge.
- **Druck mit letzter Seite beginnen:** Druckt die letzte Seite des Dokuments zuletzt. Diese Einstellung ist erforderlich, wenn die erste Seite eines Dokuments auf einer anderen Papiersorte gedruckt werden soll.

4. Wählen Sie nach Bedarf weitere Druckereinstellungen aus, und klicken Sie dann auf **OK**.

Über die [Direkthilfe](#) erfahren Sie mehr über die einzelnen Funktionen im Dialogfeld für die **Druckereigenschaften**.

7.9 Seitenansicht

Um beim Drucken Zeit und Kosten zu sparen, sehen Sie sich vor dem Drucken eine Vorschau des entsprechenden Dokuments auf dem Computer an. Falls die Seitenansicht nicht Ihren Wünschen entspricht, schließen Sie das Vorschaufenster, und nehmen Sie die erforderlichen Änderungen am Dokument vor.

Führen Sie die folgenden Schritte aus, um ein Dokument in der Seitenansicht anzuzeigen:

1. Öffnen Sie das Dialogfeld für die **Druckereigenschaften**.
2. Klicken Sie auf das Register **Grundlagen**.

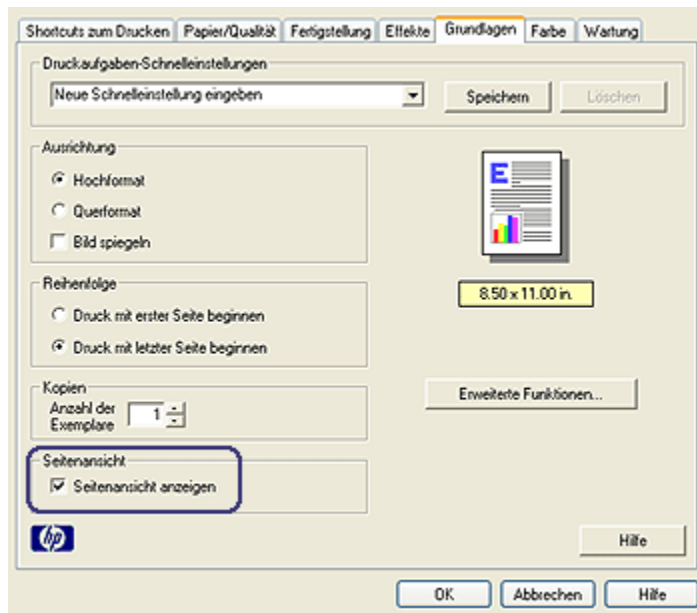

3. Aktivieren Sie das Kontrollkästchen **Seitenansicht anzeigen**.
4. Wählen Sie nach Bedarf weitere Druckereinstellungen aus, und klicken Sie dann auf **OK**.

Vor dem Drucken des Dokuments wird eine Vorschau angezeigt.

5. Führen Sie einen der folgenden Schritte aus:
 - Klicken Sie auf **Datei** und dann auf **Druckausgabe an HP Deskjet**, um das Dokument zu drucken.
 - Klicken Sie auf **Datei** und dann auf **Drucken abbrechen**, um den Druckauftrag abzubrechen. Passen Sie die Druckereinstellungen nach Bedarf an, bevor Sie den Druckauftrag senden.

7.10 Auswählen einer Papiersorte

Führen Sie zur Auswahl einer bestimmten Papiersorte folgende Schritte aus:

1. Öffnen Sie das Dialogfeld für die [Druckereigenschaften](#).
2. Klicken Sie auf das Register **Shortcuts zum Drucken** oder auf das Register **Papier/Qualität**.
3. Suchen Sie die entsprechende Dropdown-Liste:

Register	Dropdown-Liste
Shortcuts zum Drucken	Papiersorte
Papier/Qualität	Papierart

Hinweis: Die Papiersorte muss nicht auf beiden Registern eingestellt werden.

4. Klicken Sie in der Dropdown-Liste auf die gewünschte Papiersorte.
5. Wählen Sie nach Bedarf weitere Druckeinstellungen aus, und klicken Sie dann auf **OK**.

7.11 Auswählen der Druckqualität

Führen Sie die folgenden Schritte aus, um eine Einstellung für die Druckqualität auszuwählen:

1. Öffnen Sie das Dialogfeld für die [Druckereigenschaften](#).
2. Klicken Sie auf das Register **Shortcuts zum Drucken** oder auf das Register **Papier/Qualität**.
3. Wählen Sie in der Dropdown-Liste **Druckqualität** eine der folgenden Optionen aus:

Hinweis: Welche Optionen für die Druckqualität auf dem Register **Shortcuts zum Drucken** angezeigt werden, ist vom jeweiligen Dokument abhängig, das gedruckt werden soll.

- **Entwurf (schnell)**: Druckt mit der höchsten Druckgeschwindigkeit und geringstem Tintenverbrauch.
- **Normal (schnell)**: Druckt schneller als im Modus "Normal" und in besserer Druckqualität als im Modus "Entwurf (schnell)".
- **Normal**: Bietet den besten Kompromiss zwischen Druckqualität und Druckgeschwindigkeit. Diese Einstellung ist für die meisten Dokumente geeignet.
- **Optimal**: Bietet eine hohe Druckqualität.

- **Maximale Auflösung:** Bietet die höchste Druckqualität. Der Druckvorgang dauert jedoch länger als mit der Einstellung "Optimal" und erfordert viel Speicherplatz.

7.12 Ändern der Dokumentgröße

Mit der Druckersoftware können Sie die folgenden Aufgaben durchführen:

- Drucken eines Dokuments auf einem **anderen Papierformat** als dem, für das es ursprünglich formatiert wurde
- **Verkleinern oder Vergrößern von Text und Grafiken** auf der gedruckten Seite

Drucken auf einem anderen Papierformat

Mit Hilfe dieser Funktion können Sie ein Dokument, das für ein bestimmtes Papierformat formatiert wurde, auf einem anderen Papierformat drucken. Dies kann nützlich sein, wenn Ihnen das richtige Papierformat nicht zur Verfügung steht.

Wenn Sie beispielsweise ein für Papier im Format Letter formatiertes Dokument erstellt haben, jedoch kein Papier in diesem Format verfügbar ist, können Sie das Dokument auf einem anderen, gerade verfügbaren Papierformat drucken.

Führen Sie die folgenden Schritte aus, um die Größe des Dokuments zum Drucken auf einem anderen Papierformat zu ändern:

1. Öffnen Sie das Dialogfeld für die **Druckereigenschaften**.
2. Klicken Sie auf das Register **Effekte**.

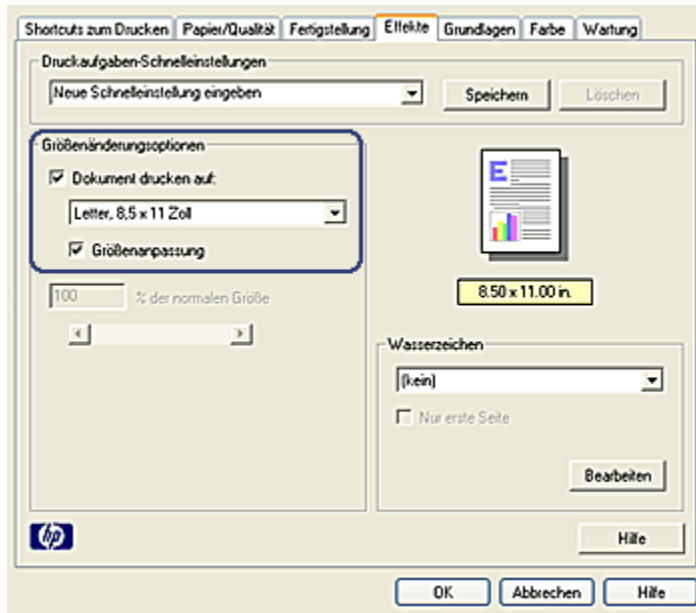

3. Klicken Sie auf **Dokument drucken auf**, und wählen Sie in der Dropdown-Liste das gewünschte Zielpapierformat aus.

Beim Zielpapierformat handelt es sich um das Papierformat, auf dem gedruckt wird, und nicht um das Format, für welches das Dokument formatiert wurde.

4. Führen Sie einen der folgenden Schritte aus:

Ziel	Vorgehensweise
Dokument verkleinern oder vergrößern, um es an das Zielpapierformat anzupassen	Klicken Sie auf Größenanpassung .
Dokument im ursprünglichen Format auf dem gewählten Papierformat drucken	Klicken Sie nicht auf Größenanpassung .

5. Wählen Sie nach Bedarf weitere Druckeinstellungen aus, und klicken Sie dann auf **OK**.

Verkleinern oder Vergrößern von Text und Grafiken

Mit Hilfe dieser Funktion können Sie gedruckten Text und Grafiken verkleinern oder vergrößern, ohne das Papierformat zu ändern.

Führen Sie die folgenden Schritte aus, um Text und Grafiken zu verkleinern oder zu vergrößern:

1. Öffnen Sie das Dialogfeld für die [Druckereigenschaften](#).
2. Klicken Sie auf das Register **Effekte**.
3. Geben Sie im Feld **% der normalen Größe** den Prozentwert ein, um den Sie den Text und die Grafiken vergrößern oder verkleinern möchten.

Bei hundert Prozent werden der Text und die Grafiken in Originalgröße dargestellt. Geben Sie eine Zahl unter 100 ein, um den Text und die Grafiken zu verkleinern. Geben Sie eine Zahl über 100 ein, um den Text und die Grafiken zu vergrößern.

4. Wählen Sie nach Bedarf weitere Druckereinstellungen aus, und klicken Sie dann auf **OK**.

7.13 Wasserzeichen

Wasserzeichen erscheinen auf den Dokumenten als Hintergrunddruck.

Anwenden eines vorhandenen Wasserzeichens auf ein Dokument

Führen Sie die folgenden Schritte aus, um ein vorhandenes Wasserzeichen auf ein Dokument anzuwenden:

1. Öffnen Sie das Dialogfeld für die [Druckereigenschaften](#).
2. Klicken Sie auf das Register **Effekte**.

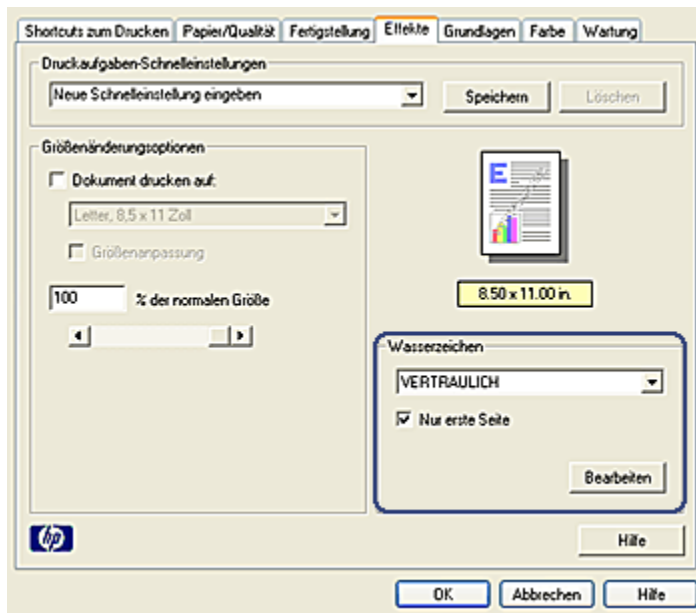

3. Wählen Sie in der Dropdown-Liste **Wasserzeichen** das gewünschte Motiv aus.
Wenn Sie keines der aufgelisteten Wasserzeichen verwenden möchten, [erstellen Sie ein neues Wasserzeichen](#).
4. Wählen Sie eine der folgenden Optionen aus:
 - Wenn das Wasserzeichen nur auf der ersten Seite angezeigt werden soll, klicken Sie auf **Nur erste Seite**.
 - Wenn das Wasserzeichen auf allen Seiten gedruckt werden soll, lassen Sie das Kontrollkästchen **Nur erste Seite** deaktiviert.
5. Drucken Sie das Dokument entsprechend den Anweisungen für die gewählte Papiersorte.

Erstellen oder Ändern eines Wasserzeichens

Führen Sie die folgenden Schritte aus, um ein Wasserzeichen zu erstellen oder zu ändern:

1. Öffnen Sie das Dialogfeld für die [Druckereigenschaften](#).
2. Klicken Sie auf das Register **Effekte**.
3. Klicken Sie auf die Schaltfläche **Bearbeiten**.

Das Dialogfeld **Angaben zu Wasserzeichen** wird angezeigt.

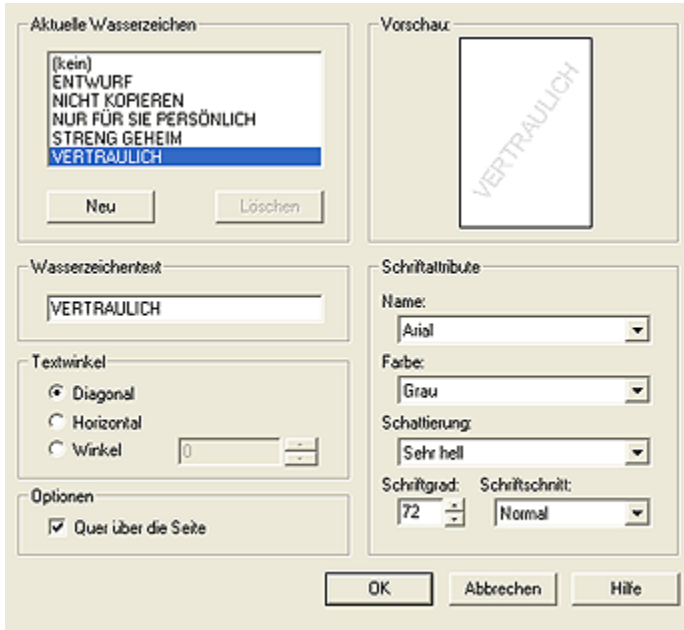

4. Wählen Sie eine der folgenden Optionen aus:
 - Klicken Sie auf die Schaltfläche **Neu**.
 - Wählen Sie ein vorhandenes Wasserzeichen aus, um es zu ändern.
5. Geben Sie den Text, den Textwinkel und die Schriftattribute ein.
6. Klicken Sie abschließend auf **OK**.

Weitere Anweisungen zum Anwenden von Wasserzeichen erhalten Sie, wenn Sie die [Anweisungen zum Anwenden eines vorhandenen Wasserzeichens auf ein Dokument](#) ausführen.

Über die [Direkthilfe](#) erfahren Sie mehr über die einzelnen Funktionen im Dialogfeld für die **Druckereigenschaften**.

7.14 Festlegen eines benutzerdefinierten Papierformats

Im Dialogfeld **Benutzerdefiniertes Papierformat** können Sie für die Druckausgabe ein benutzerdefiniertes Papierformat festlegen.

Definieren eines benutzerdefinierten Papierformats

Führen Sie die folgenden Schritte aus, um ein benutzerdefiniertes Papierformat zu definieren:

1. Öffnen Sie das Dialogfeld für die [Druckereigenschaften](#).
2. Klicken Sie auf das Register **Papier/Qualität**.
3. Klicken Sie auf die Schaltfläche **Benutzerdefiniert**.

Das Dialogfeld **Benutzerdefiniertes Papierformat** wird angezeigt.

The image shows a dialog box titled "Benutzerdefiniertes Papierformat". At the top, there is a "Name" field with a dropdown menu showing "Benutzerdefiniert 1" and a "Speichern" button. Below this, there are two main sections: "Papierformat" and "Maßeinheit". In the "Papierformat" section, there are two input fields: "Breite" with the value "8.5" and "Länge" with the value "14.0". In the "Maßeinheit" section, there are two radio buttons: "Zoll" (which is selected) and "Millimeter". At the bottom of the dialog box, there are two buttons: "OK" and "Abbrechen".

4. Klicken Sie im Dropdown-Listefeld **Name** auf ein benutzerdefiniertes Papierformat.
5. Geben Sie in den Feldern **Breite** und **Länge** die gewünschten Abmessungen ein.

Unterhalb der Felder werden jeweils die Minimal- und Maximalabmessungen angezeigt.

6. Wählen Sie die Maßeinheit aus: **Zoll** oder **Millimeter**.
7. Klicken Sie auf **Speichern**, um das benutzerdefinierte Papierformat zu speichern.
8. Klicken Sie auf **OK**, um das Dialogfeld **Benutzerdefiniertes Papierformat** zu schließen.

8 Druckersoftware

Lesen Sie nach, wie folgende Softwarefunktionen verwendet werden:

- Im Dialogfeld für die [Druckereigenschaften](#) wählen Sie die Druckoptionen aus.
- Mit Hilfe des Registers [Shortcuts zum Drucken](#) können Sie auf schnelle Weise die Druckeinstellungen festlegen.
- Über die [Direkthilfe](#) erhalten Sie weitere Informationen zu bestimmten Druckoptionen.
- Im Fenster [Gerätestatus](#) werden wichtige Informationen angezeigt.

8.1 Dialogfeld für die Druckereigenschaften

Der Drucker wird durch Software gesteuert, die auf dem Computer installiert ist. Über die Druckersoftware, den so genannten *Druckertreiber*, können Sie die Druckeinstellungen für ein Dokument ändern.

Öffnen Sie zum Ändern der Druckeinstellungen das Dialogfeld für die **Druckereigenschaften**.

Dialogfeld "Druckeinstellungen"

Das Dialogfeld für die **Druckereigenschaften** wird auch als Dialogfeld **Druckeinstellungen** bezeichnet.

Öffnen des Dialogfeldes für die Druckereigenschaften

Führen Sie die folgenden Schritte aus, um das Dialogfeld für die **Druckereigenschaften** zu öffnen:

1. Öffnen Sie die zu druckende Datei.
2. Klicken Sie auf **Datei**, klicken Sie auf **Drucken** und anschließend auf **Eigenschaften** oder **Einstellungen**.

Das Dialogfeld für die **Druckereigenschaften** wird angezeigt.

Direkthilfe

Über die [Direkthilfe](#) erfahren Sie mehr über die einzelnen Funktionen im Dialogfeld für die **Druckereigenschaften**.

8.2 Verwenden der Direkthilfe

Über die **Direkthilfe** erhalten Sie weitere Informationen zu den verfügbaren Druckoptionen.

1. Positionieren Sie den Mauszeiger über der Option, zu der Sie Informationen benötigen.
2. Drücken Sie die rechte Maustaste.
Das Fenster **Direkthilfe** wird angezeigt.
3. Positionieren Sie den Mauszeiger über dem Fenster **Direkthilfe**, und drücken Sie die linke Maustaste.
Eine Erläuterung der Funktion wird angezeigt.



8.3 Fenster "Gerätestatus"

Das Fenster **Gerätestatus** wird bei jedem Druckvorgang angezeigt.

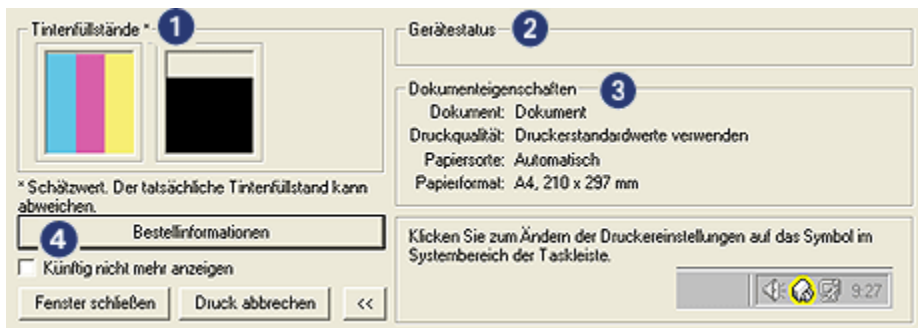

Im Fenster **Gerätestatus** werden die folgenden Elemente angezeigt:

1. **Tintenfüllstände:** Der ungefähre Tintenfüllstand jeder Tintenpatrone.
2. **Gerätestatus:** Der Status des Druckers. Mögliche Angaben sind beispielsweise **Spoolen** und **Drucken**.
3. **Dokumenteigenschaften:** Zeigt Informationen zum aktuellen Druckauftrag an:
 - **Dokument:** Name des Dokuments, das zurzeit gedruckt wird.
 - **Druckqualität:** Zeigt die verwendete Druckqualitätseinstellung an.
 - **Papiersorte:** Zeigt die verwendete Papiersorte an.
 - **Papierformat:** Zeigt das verwendete Papierformat an.
4. **Bestellinformationen:** Zeigt eine Verknüpfung zu der HP Website an, auf der Druckerverbrauchsmaterial und -zubehör bestellt werden kann.

Wenn das Fenster **Gerätestatus** nicht bei jedem Druckvorgang angezeigt werden soll, aktivieren Sie das Kontrollkästchen **Künftig nicht mehr anzeigen**.

Klicken Sie zum Abbrechen eines Druckauftrags auf **Druck abbrechen**.

Klicken Sie zum Schließen des Fensters **Gerätestatus** auf **Fenster schließen**.

9 Wartung

- Einsetzen von Tintenpatronen
- Ausrichten von Tintenpatronen
- Kalibrieren von Farbe
- Automatisches Reinigen von Tintenpatronen
- Manuelles Reinigen von Tintenpatronen
- Drucken einer Testseite
- Anzeigen des geschätzten Tintenfüllstands
- Entfernen von Tinte von der Haut oder der Kleidung
- Warten von Tintenpatronen
- Drucker-Toolbox

9.1 Einsetzen von Tintenpatronen

Tintenpatronen

Zum Drucken der meisten Dokumente verwenden Sie die dreifarbige und die schwarze Tintenpatrone. Beim Drucken von Fotos können Sie durch Verwendung der **Fotopatrone** und der dreifarbigen Tintenpatrone körnungsfreie Fotos drucken.

Setzen Sie die dreifarbige Tintenpatrone immer in das Fach *links* neben dem Druckschlitten ein.

Setzen Sie die schwarze Tintenpatrone oder die Fotopatrone in das Fach *rechts* neben dem Druckschlitten ein.

Auswechseln von Tintenpatronen

Achten Sie beim Kauf von Tintenpatronen auf deren Auswahlnummer.

Die Auswahlnummer finden Sie an drei verschiedenen Stellen:

- Etikett mit Auswahlnummer: Überprüfen Sie das Etikett der Tintenpatrone, die Sie auswechseln.



1. Etikett mit Auswahlnummer

- Druckerdokumentation: Eine Liste der Auswahlnummern für Tintenpatronen finden Sie im Referenzhandbuch, das dem Drucker beiliegt.
- Dialogfeld "Bestellinformationen für Tintenpatronen": Zum Anzeigen einer Liste der Auswahlnummern für Tintenpatronen öffnen Sie die [Toolbox](#) des Druckers, klicken auf das Register **Geschätzter Tintenfüllstand** und anschließend auf die Schaltfläche **Bestellinformationen für Tintenpatronen**.

Wenn eine Tintenpatrone fast leer ist, kann der Drucker im [Tintenreserve-Modus](#) drucken.

Informationen zum Einsetzen einer Tintenpatrone finden Sie auf der Seite [Einsetzen von Tintenpatronen](#).

Tintenreserve-Modus

Der Drucker kann mit nur einer eingesetzten Tintenpatrone drucken. Weitere Informationen finden Sie auf der Seite [Tintenreserve-Modus](#).

Installationsanweisungen

So setzen Sie eine Tintenpatrone ein:

1. Drücken Sie zum Einschalten des Druckers den **Netzschalter**.
2. Öffnen Sie die Abdeckung des Druckers.
Die Patronenhalterung bewegt sich zur Mitte des Druckers.
3. Drücken Sie die Tintenpatrone nach unten, und ziehen Sie sie aus der Patronenhalterung.

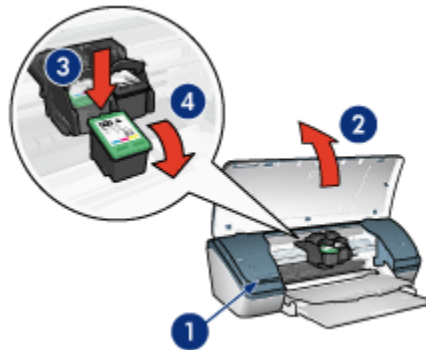

1. Netzschalter drücken
 2. Druckerabdeckung öffnen
 3. Tintenpatrone nach unten drücken
 4. Tintenpatrone aus der Halterung ziehen
4. Nehmen Sie die Ersatzpatrone aus der Verpackung, und ziehen Sie vorsichtig die Schutzfolie ab. Halten Sie die Patrone so, dass der Kupferstreifen nach unten und zum Drucker zeigt.



1. Schutzfolie abziehen



Achtung: Berühren Sie nicht die Düsen oder die Kupferkontakte der Tintenpatrone. Das Berühren dieser Teile kann zum Verstopfen der Düsen, Versagen der Tintenpatrone oder zu verminderter Leitfähigkeit der elektrischen Kontakte führen. Ziehen Sie nicht die Kupferstreifen ab. Sie dienen als elektrische Kontakte.

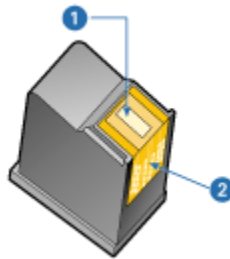

1. Tintendüsen
2. Kupferkontakte

5. Schieben Sie die Patrone leicht schräg nach oben geneigt in die Halterung, bis Sie einen Widerstand spüren.

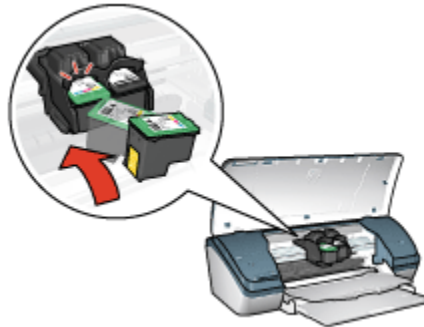

6. Drücken Sie die Patrone in die Halterung.
Wenn die Tintenpatrone in die Halterung einrastet, hören Sie ein Klicken.
7. Schließen Sie die Abdeckung des Druckers.
8. **Kalibrieren** Sie den Drucker, indem Sie die Tintenpatronen ausrichten, damit mit einer optimalen Druckqualität gedruckt werden kann.

Informationen zur Lagerung von Tintenpatronen finden Sie auf der Seite [Warten von Tintenpatronen](#).

Informationen zum Recycling von Tintenpatronen finden Sie auf der Seite [Recycling von Tintenpatronen](#).



Warnung: Bewahren Sie neue und gebrauchte Tintenpatronen außerhalb der Reichweite von Kindern auf!

9.2 Ausrichten von Tintenpatronen

Richten Sie Tintenpatronen aus, nachdem Sie sie in den Drucker eingesetzt haben. Dadurch wird eine optimale Druckqualität gewährleistet.

So richten Sie Tintenpatronen aus:

1. Legen Sie weißes Normalpapier im Format Letter oder A4 in das Zufuhrfach ein.
2. Öffnen Sie die **Toolbox** des Druckers.
3. Klicken Sie auf **Gerät ausrichten**.
4. Klicken Sie auf **Ausrichten**, und befolgen Sie dann die Anweisungen auf dem Bildschirm.

9.3 Kalibrieren von Farbe

Eine Farbkalibrierung ist nur dann erforderlich, wenn die Farben in den mit der **Fotopatrone** und der dreifarbigen Tintenpatrone gedruckten Fotos durchweg verfälscht aussehen.

Bevor Sie eine Farbkalibrierung durchführen, sollten Sie die **Tintenpatronen ausrichten** und anschließend das Foto erneut drucken. Falls die Farben dann immer noch verfälscht sind, führen Sie die Farbkalibrierung durch.

So kalibrieren Sie die Farben:

1. Legen Sie weißes Normalpapier im Format Letter oder A4 in das Zufuhrfach ein.
2. Vergewissern Sie sich, dass eine **Fotopatrone** und eine dreifarbige Tintenpatrone in den Drucker eingesetzt sind.
3. Öffnen Sie die **Toolbox** des Druckers.
4. Klicken Sie auf **Gerät ausrichten**, und befolgen Sie dann die Anweisungen auf dem Bildschirm.

9.4 Automatisches Reinigen von Tintenpatronen

Wenn Linien oder Punkte auf den gedruckten Seiten fehlen oder die Druckausgabe Streifen enthält, befindet sich möglicherweise zu **wenig Tinte** in den Tintenpatronen, oder die Tintenpatronen müssen gereinigt werden.

Wenn noch genügend Tinte in den Tintenpatronen enthalten ist, führen Sie die folgenden Schritte aus, um die Tintenpatronen automatisch zu reinigen:

1. Öffnen Sie die **Toolbox** des Druckers.
2. Klicken Sie auf **Tintenpatronen reinigen**.

3. Klicken Sie auf **Reinigen**, und befolgen Sie dann die Anweisungen auf dem Bildschirm.

Wenn nach der Reinigung immer noch Linien und Punkte in den Dokumenten fehlen, **ersetzen** Sie die Tintenpatronen.



Achtung: Reinigen Sie die Tintenpatronen nur, wenn es nötig ist, da hierbei viel Tinte verbraucht und die Lebensdauer der Patronen verkürzt wird.

9.5 Manuelles Reinigen von Tintenpatronen

Wenn der Drucker in einer staubigen Umgebung eingesetzt wird, können sich feine Schmutzpartikel innerhalb des Gehäuses festsetzen. Dabei kann es sich um Staub, Haare, Stoff- oder Teppichfasern handeln. Wenn solche Ablagerungen auf Tintenpatronen oder auf die Tintenpatronenhalterung gelangen, können auf den gedruckten Seiten Streifen oder Flecken entstehen. Dieses Problem kann durch manuelles Reinigen der Patronen und der Halterung leicht behoben werden.

Erforderliche Reinigungsmaterialien

Für die Reinigung der Tintenpatronen und der Halterung benötigen Sie Folgendes:

- Destilliertes Wasser
- Wattestäbchen oder andere weiche, fusselfreie Materialien, die nicht an den Patronen haften

Achten Sie darauf, dass die **Tinte beim Reinigen nicht an Hände oder Kleidung** gelangt.

Reinigungsvorbereitung

1. Drücken Sie den **Netzschalter**, um den Drucker einzuschalten, und öffnen Sie dann die obere Abdeckung.

Die Patronenhalterung bewegt sich zur Mitte des Druckers.

2. Ziehen Sie das Netzkabel aus der Buchse an der Rückseite des Druckers.
3. Nehmen Sie die Tintenpatronen heraus, und legen Sie sie mit der Düsenplatte nach oben auf ein Stück Papier.



1. Düsenplatte



Achtung: Bewahren Sie die Patronen nicht länger als 30 Minuten außerhalb des Druckers auf.

Reinigungsanweisungen

1. Befeuchten Sie ein Wattestäbchen mit destilliertem Wasser, und entfernen Sie überschüssiges Wasser durch Zusammendrücken des Stäbchens.
2. Reinigen Sie die Vorderseite und die Kanten der Tintenpatrone mit dem Wattestäbchen.



Achtung: Wischen Sie die Düsenplatte nicht ab. Das Berühren der Tintendüsen kann zum Verstopfen der Düsen, Versagen der Tintenpatrone oder zu verminderter Leitfähigkeit der elektrischen Kontakte führen.

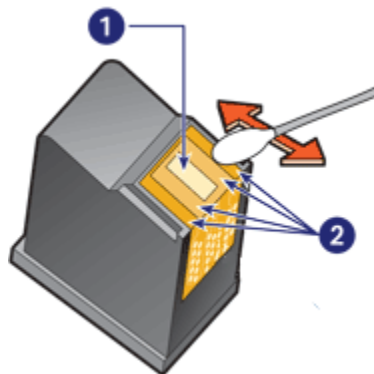

1. Düsenplatte

2. Vorderseite und Kanten der Tintenpatrone

3. Untersuchen Sie die Vorderseite und die Kanten der Tintenpatrone auf Fasern.
Wenn weiterhin Fasern sichtbar sind, wiederholen Sie die Schritte 1 und 2.
4. Wiederholen Sie zum Reinigen der anderen Tintenpatrone die Schritte 1 bis 3.
5. Wischen Sie die Unterseite der Tintenpatronenführung mit sauberen, angefeuchteten Wattestäbchen ab.

Wiederholen Sie diesen Vorgang, bis auf dem Wattestäbchen weder Tintenrückstände noch Staub zu sehen sind.

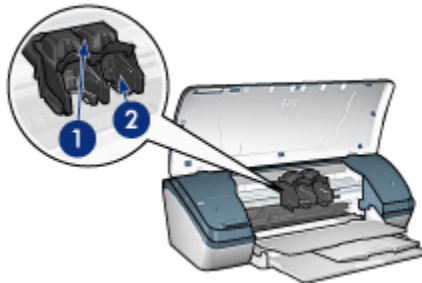

1. Patronenhalterung
2. Patronenführung
6. Setzen Sie die Tintenpatronen wieder in den Drucker ein, und schließen Sie dann die Druckerabdeckung.
7. Stecken Sie das Netzkabel wieder in die Buchse an der Rückseite des Druckers.
8. Drucken Sie eine [Testseite](#).
9. Wiederholen Sie den Reinigungsvorgang, wenn gedruckte Seiten weiterhin Tintenstreifen aufweisen.

9.6 Drucken einer Testseite

Führen Sie die folgenden Schritte aus, um eine Testseite zu drucken:

1. Öffnen Sie die [Toolbox](#) des Druckers.
2. Klicken Sie auf die Schaltfläche **Testseite drucken**, und befolgen Sie dann die Anweisungen auf dem Bildschirm.

9.7 Anzeigen des geschätzten Tintenfüllstands

Führen Sie die folgenden Schritte aus, um den geschätzten Tintenfüllstand der im Drucker eingesetzten Tintenpatronen anzuzeigen:

1. Öffnen Sie die **Toolbox** des Druckers.
2. Klicken Sie auf das Register **Geschätzter Tintenfüllstand**.

9.8 Entfernen von Tinte von der Haut oder der Kleidung

Führen Sie die folgenden Schritte aus, um Tinte von der Haut oder der Kleidung zu entfernen.

Zu reinigen	Vorgehensweise
Haut	Reinigen Sie die entsprechenden Stellen mit einer grobkörnigen Seife.
Weißer Textilien	Waschen Sie die Textilien mit kalt em Wasser und Chlorbleiche.
Farbige Textilien	Waschen Sie die Textilien mit kalt em Wasser und einem ammoniakhaltigen Reinigungsmittel.



Achtung: Entfernen Sie Tinte aus Textilien grundsätzlich mit kaltem Wasser. Warmes oder heißes Wasser kann dazu führen, dass sich die Tinte im Stoff festsetzt.

9.9 Warten von Tintenpatronen

Die folgenden Tipps helfen Ihnen bei der Wartung der HP Tintenpatronen und garantieren eine einheitliche Druckqualität:

- Nehmen Sie die Tintenpatronen erst aus ihrer Verpackung, wenn Sie sie benötigen. Bewahren Sie die Tintenpatronen bei Zimmertemperatur auf (15 bis 35 °C).
- Entfernen Sie die Schutzfolie erst von den Tintendüsen, wenn Sie bereit zum Einsetzen der Tintenpatrone sind. Wenn die Schutzfolie von der Tintenpatrone entfernt wurde, versuchen Sie nicht, sie wieder zu befestigen. Beim erneuten Befestigen der Schutzfolie wird die Tintenpatrone beschädigt.

Lagerung von Tintenpatronen

Tintenpatronen, die aus dem Drucker entnommen wurden, sollten in einem speziellen Schutzbehälter oder einem anderen luftdichten Plastikbehälter aufbewahrt werden.

Der spezielle Schutzbehälter ist im Lieferumfang der Tintenpatrone enthalten. Wenn Sie die Tintenpatrone in einem luftdichten Plastikbehälter aufbewahren, müssen Sie darauf achten, dass die Tintendüsen nach unten zeigen, aber dabei nicht die Behälterwand berühren.

Einsetzen der Tintenpatrone in den Schutzbehälter

Schieben Sie die Tintenpatrone leicht schräg in den Schutzbehälter, bis sie hörbar einrastet.



Entnehmen der Tintenpatrone aus dem Schutzbehälter

Drücken Sie von oben nach hinten unten auf den Schutzbehälter, um die Patrone freizugeben. Ziehen Sie die Patrone aus dem Behälter.

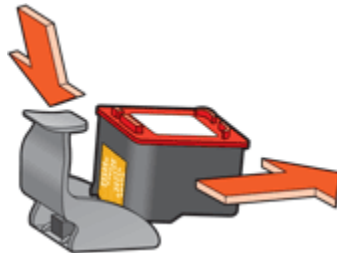

Achtung: Lassen Sie die Tintenpatrone nicht fallen, da diese dadurch beschädigt werden kann.

9.10 Drucker-Toolbox

Die Toolbox des Druckers verfügt über eine Reihe nützlicher Hilfsmittel, mit denen die Druckerleistung gesteigert werden kann.

Mit den Druckertools können Sie die folgenden Aufgaben durchführen:

- Reinigen der Tintenpatronen
- Ausrichten der Tintenpatronen
- Kalibrieren von Farbe
- Drucken einer Testseite
- Anzeigen des geschätzten Tintenfüllstands

Zur Verwendung dieser Tools öffnen Sie das Dialogfeld für die **Druckereigenschaften**, klicken Sie auf das Register **Wartung** und dann auf die Schaltfläche **Dieses Gerät warten**.

10 Fehlerbehebung

- Drucker druckt nicht
- Papierstau
- Probleme mit dem Papier
- Die Druckqualität ist schlecht
- Druckprobleme
- Fotos werden nicht ordnungsgemäß gedruckt
- Probleme beim randlosen Druck
- Netz-LED blinkt
- Druck des Dokuments dauert lange
- Fehlermeldungen
- Wenn weiterhin Probleme auftreten

10.1 Drucker druckt nicht

Überprüfen Sie die folgenden Bedingungen

- Der Drucker ist an die Stromversorgung angeschlossen.
- Alle Kabelverbindungen sind sicher.
- Der Drucker ist eingeschaltet.
- Die Tintenpatronen sind **richtig eingesetzt**.
- Papier oder ein anderes Druckmedium ist richtig in das Zufuhrfach eingelegt.
- Die Druckerabdeckung ist geschlossen.
- Die hintere Abdeckung ist angebracht.

Überprüfen Sie die Kabelverbindungen des Druckers

Wenn das Druckerkabel mit einem USB-Hub verbunden ist, liegt eventuell ein Druckkonflikt vor. Verwenden Sie zum Lösen des Konflikts eine der folgenden Methoden:

- Schließen Sie das USB-Kabel des Druckers direkt an den Computer an.
- Verwenden Sie beim Drucken keine anderen USB-Geräte, die an den Hub angeschlossen sind.

Drucker lässt sich nicht einschalten

Möglicherweise liegt eine Stromüberlastung des Druckers vor.

1. Ziehen Sie das Netzkabel aus der Steckdose.
2. Warten Sie ca. 10 Sekunden.
3. Schließen Sie das Netzkabel wieder an.
4. Drücken Sie zum Einschalten des Druckers den **Netzschalter**.

Wenn sich der Drucker immer noch nicht einschalten lässt, führen Sie zur Problembeseitigung die folgenden Schritte aus:

- Schließen Sie den Drucker an einer anderen Steckdose an.
- Schließen Sie den Drucker direkt an einer Steckdose und nicht an einem Überspannungsschutz an.

Drucker druckt immer noch nicht

Wählen Sie unten das entsprechende Thema aus, das das Problem am besten beschreibt:

- [Papierstau](#)
- [Meldung "Kein Papier mehr"](#)

10.2 Papierstau

Gehen Sie folgendermaßen vor, um den Papierstau zu beheben.

1. Drücken Sie zum Ausschalten des Druckers den **Netzschalter**.
2. Ziehen Sie das Netzkabel und das USB-Kabel aus der Buchse auf der Rückseite des Druckers.
3. Entnehmen Sie das Papier aus dem Zufuhrfach.
4. Stellen Sie beim Drucken von Etiketten sicher, dass sich kein Etikett vom Etikettenbogen gelöst hat.
5. Nehmen Sie die hintere Druckerabdeckung ab. Drücken Sie den Hebel nach rechts, und ziehen Sie die Abdeckung ab.

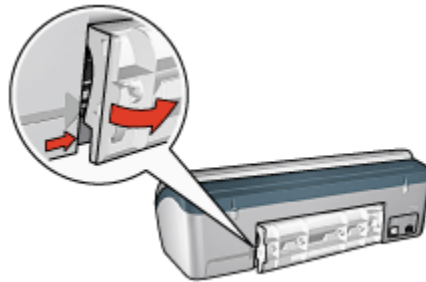

6. Beseitigen Sie den Papierstau von der Rückseite des Druckers aus, und bringen Sie die hintere Abdeckung wieder an.

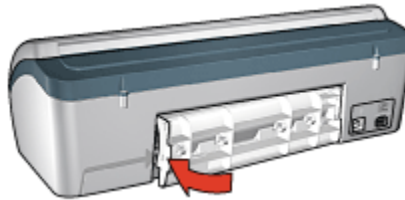

7. Legen Sie wieder Papier in das Zufuhrfach ein.
8. Schließen Sie das Netzkabel und das USB-Kabel wieder an.
9. Drücken Sie zum Einschalten des Druckers den **Netzschalter**.
10. Drucken Sie das Dokument erneut.

10.3 Probleme mit dem Papier

Es werden mehrere Seiten gleichzeitig bedruckt

Papiergewicht

Es werden möglicherweise mehrere Seiten gleichzeitig bedruckt, wenn das Gewicht des verwendeten Papiers geringer als das empfohlene Papiergewicht ist. Verwenden Sie Papier mit dem empfohlenen Papiergewicht. Angaben zum zulässigen Papiergewicht finden Sie im Referenzhandbuch, das Sie mit dem Drucker erhalten haben.

Das Papier ist nicht ordnungsgemäß eingelegt

Es werden möglicherweise mehrere Seiten gleichzeitig bedruckt, wenn das verwendete Papier im Drucker zu weit nach hinten geschoben wurde. Legen Sie das Papier erneut in das Papierfach ein, und schieben Sie es vorsichtig nach hinten, bis Sie Widerstand spüren.

Auch wenn unterschiedliche Papiersorten in den Drucker eingelegt wurden, kann es vorkommen, dass mehrere Seiten gleichzeitig bedruckt werden. Möglicherweise wurden zum Beispiel Fotopapier und Normalpapier vermischt. Leeren Sie das Papierfach, und legen Sie nur diejenige Papiersorte ein, die für das zu druckende Dokument geeignet ist.

Andere Probleme mit dem Papier

- Informationen zur Beseitigung eines Papierstaus finden Sie auf der Seite [Papierstau](#).
- Wenn die Meldung "Kein Papier" angezeigt wird, finden Sie entsprechende Informationen auf der Seite [Fehlermeldungen](#).

10.4 Die Druckqualität ist schlecht

Streifen und fehlende Linien

Wenn Linien oder Punkte auf den gedruckten Seiten fehlen oder die Ausgabe Streifen aufweist, befindet sich möglicherweise zu [wenig Tinte](#) in den Tintenpatronen, oder die Tintenpatronen müssen [gereinigt](#) werden.

Druckausgabe ist blass

- Vergewissern Sie sich, dass beide Tintenpatronen noch [genügend Tinte](#) enthalten.

Wenn eine Tintenpatrone nur noch wenig Tinte enthält, muss sie bei nachlassender Druckqualität möglicherweise [ersetzt](#) werden.

Befindet sich noch genügend Tinte in der Tintenpatrone, [reinigen](#) Sie diese.

- Vergewissern Sie sich, dass eine schwarze Tintenpatrone eingesetzt wurde.

Wenn Text und Bilder in Schwarzweiß auf den gedruckten Seiten blass erscheinen, drucken Sie möglicherweise nur mit der dreifarbigem Tintenpatrone. Setzen Sie für optimale Qualität beim Schwarzweißdruck zusätzlich eine schwarze Tintenpatrone ein.

- Stellen Sie sicher, dass die Schutzfolie von den Tintenpatronen abgezogen wurde.

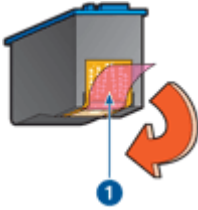

1. Schutzfolie

- Wählen Sie eine höhere Einstellung für die Druckqualität.

Es werden leere Seiten gedruckt

- Möglicherweise befindet sich die Schutzfolie noch an den Tintenpatronen. Stellen Sie sicher, dass die Schutzfolie von den Tintenpatronen abgezogen wurde.
- Möglicherweise sind die Tintenpatronen **leer**. Wechseln Sie eine oder die beiden leeren Tintenpatronen aus.

Auf der Seite befindet sich zu viel oder zu wenig Tinte

Korrigieren Sie die Einstellungen für Tintenmenge und Trocknungszeit.

1. Öffnen Sie das Dialogfeld für die **Druckereigenschaften**.
2. Klicken Sie auf das Register **Grundlagen**.
3. Klicken Sie auf die Schaltfläche **Erweiterte Funktionen**.
Das Dialogfeld **Erweiterte Funktionen** wird angezeigt.
4. Ziehen Sie den Schieberegler **Tintenmenge** in Richtung **Hell** bzw. **Mehr**.

Hinweis: Wenn Sie die Tintenmenge erhöhen, sollten Sie auch den Schieberegler **Trocknungszeit** in Richtung **Länger** ziehen, um ein Verschmieren der Tinte zu vermeiden.

5. Klicken Sie auf **OK** und anschließend erneut auf **OK**.

10.5 Druckprobleme

Text und Bilder sind falsch ausgerichtet

Wenn auf Ihren Druckausgaben Text und Bilder falsch ausgerichtet sind, **richten Sie die Tintenpatronen aus**.

Das Dokument wird schräg oder nicht zentriert gedruckt

1. Stellen Sie sicher, dass sich nur eine Papiersorte im Zufuhrfach befindet und das Papier ordnungsgemäß eingelegt ist.
2. Achten Sie darauf, dass die Papierführung fest gegen die Kanten des Papiers geschoben ist.
3. Drucken Sie das Dokument erneut.

Teile des Dokuments fehlen oder sind falsch positioniert

Öffnen Sie das Dialogfeld für die **Druckereigenschaften**, und überprüfen Sie die folgenden Optionen:

Register	Einstellung
Grundlagen	Ausrichtung: Überprüfen Sie die Ausrichtung.
Papier/Qualität	Papierformat: Überprüfen Sie das Papierformat.
Effekte	Größenanpassung: Aktivieren Sie diese Option, damit Text und Grafiken an das Papierformat angepasst werden.
Fertigstellung	Posterdruck: Stellen Sie sicher, dass die Option Aus gewählt ist.

Briefumschlag wird schräg gedruckt

1. Stecken Sie die Umschlagklappe in den Briefumschlag, bevor Sie ihn in das Zufuhrfach einlegen.
2. Überprüfen Sie, ob die Papierführung fest gegen die Kanten des Briefumschlags geschoben ist.
3. Drucken Sie den Briefumschlag erneut.

Die neuen Druckereinstellungen wurden im Dokument nicht übernommen

Möglicherweise weichen die Standardeinstellungen des Druckers von den Druckereinstellungen der Anwendung ab. Wählen Sie die gewünschten Einstellungen in der entsprechenden Anwendung aus.

10.6 Fotos werden nicht ordnungsgemäß gedruckt

Überprüfen des Papierfachs

1. Legen Sie das Fotopapier mit der Druckseite nach unten in das Zufuhrfach ein.
2. Schieben Sie das Papier bis zum Anschlag nach vorn.
3. Schieben Sie die Papierführung fest gegen die Kanten des Papiers.

Überprüfen der Druckereigenschaften

Öffnen Sie das Dialogfeld für die [Druckereigenschaften](#), und überprüfen Sie die folgenden Einstellungen:

Register	Einstellung
Papier/Qualität	Papierformat: Das entsprechende Format
	Papierart: Das entsprechende Fotopapier
	Druckqualität: Optimal

Fotos weisen einen Farbstich oder den falschen Farbton auf

Falls die Fotos einen Farbstich aufweisen oder verfärbt wirken, führen Sie die folgenden Schritte aus:

1. Führen Sie mit weißem Normalpapier eine [Ausrichtung](#) der Tintenpatronen durch.
2. Drucken Sie das Foto nochmals auf Fotopapier.
3. Falls das Foto weiterhin einen Farbstich aufweist oder verfärbt wirkt, führen Sie eine [Farbkalibrierung](#) durch.

Zur Kalibrierung der Farben müssen eine [Fotopatrone](#) und eine dreifarbige Tintenpatrone eingesetzt sein.

4. Drucken Sie das Foto erneut.
5. Wenn das Foto dann noch immer einen Farbstich aufweist oder verfärbt wirkt, öffnen Sie das Dialogfeld für die [Druckereigenschaften](#), klicken Sie auf das Register **Farbe** und dann auf die Schaltfläche **Erweiterte Farbeinstellungen**.
6. Passen Sie die Farben im Dialogfeld [Erweiterte Farbeinstellungen](#) nach Bedarf an. Folgende Richtlinien sind zu beachten:
 - Wenn die Farben zu gelb wirken, ziehen Sie den Schieberegler **Farbton** in Richtung **Kälter**.
 - Wenn die Farben zu blau wirken, ziehen Sie den Schieberegler **Farbton** in Richtung **Wärmer**.
7. Drucken Sie das Foto erneut.
8. Falls das Foto weiterhin verfärbt wirkt, überprüfen Sie die [Tintenfüllstände](#).

10.7 Probleme beim randlosen Druck

Befolgen Sie beim Drucken randloser Fotos oder Dokumente folgende Richtlinien:

- Vergewissern Sie sich, dass das auf dem Register **Shortcuts zum Drucken** in der Dropdown-Liste **Papierformat** festgelegte Papierformat mit dem Format des im Zufuhrfach eingelegten Papiers übereinstimmt.

- Wählen Sie auf dem Register **Shortcuts zum Drucken** in der Dropdown-Liste **Papiersorte** die entsprechende Papiersorte aus.
- Für den Graustufendruck wählen Sie auf dem Register **Farbe** unter **In Graustufen drucken** die Einstellung **Hohe Qualität** aus.
- Drucken Sie keine randlosen Dokumente im **Tintenreserve-Modus**. Sorgen Sie dafür, dass immer zwei Tintenpatronen im Drucker eingesetzt sind.

Ein Teil des Fotos erscheint blass

Ein Foto weist an den Rändern blasse Stellen auf



Vergewissern Sie sich, dass das Fotopapier nicht gewellt ist. Wenn das Fotopapier gewellt ist, legen Sie es in eine Plastiktüte, und biegen Sie es vorsichtig in Gegenrichtung der Wellung, bis es flach liegt. Falls das Problem weiterhin auftritt, verwenden Sie ungewelltes Fotopapier.

Anweisungen dazu, wie Sie das Wellen von Fotopapier verhindern, finden Sie auf der Seite [Lagerung von Fotopapier](#).

Ein Foto weist in der Nähe der Ränder blasse Stellen auf



Falls ein Foto etwa 25 bis 64 mm vom Rand entfernt blasse Stellen aufweist, führen Sie die folgenden Schritte aus:

- Setzen Sie eine **Fotopatrone** und eine dreifarbige Tintenpatrone in den Drucker ein.
- Drehen Sie das Bild um 180 Grad.
- Öffnen Sie das Dialogfeld für die **Druckereigenschaften**, klicken Sie auf das Register **Papier/Qualität**, und stellen Sie dann die **Druckqualität** auf **Maximale Auflösung** ein.

Über die **Direkthilfe** erfahren Sie mehr über die einzelnen Funktionen im Dialogfeld für die **Druckereigenschaften**.

Helle Bereiche eines Fotos weisen Streifen auf



Falls ein heller Bereich eines Fotos in ca. 64 mm Entfernung von einer Längsseite Streifen aufweist, führen Sie die folgenden Schritte aus:

- Setzen Sie eine **Fotopatrone** in den Drucker ein.
- Drehen Sie das Bild um 180 Grad.

Über die **Direkthilfe** erfahren Sie mehr über die einzelnen Funktionen im Dialogfeld für die **Druckereigenschaften**.

Das Bild wird schräg gedruckt

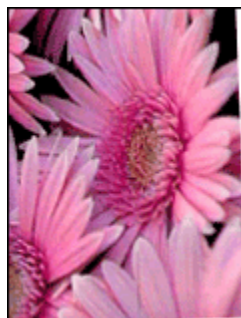

Führen Sie die folgenden Schritte aus, wenn ein Bild schräg gedruckt wird:

1. Entnehmen Sie sämtliches Papier aus dem Zufuhrfach.
2. Legen Sie das Fotopapier richtig in das Zufuhrfach ein.
3. Stellen Sie sicher, dass die Papierführung fest am Druckmedium anliegt.

Die Druckausgabe hat einen unerwünschten Rand

Die folgenden Bedingungen können zu einem unerwünschten Rand führen.

Für die meisten Fotopapiersorten

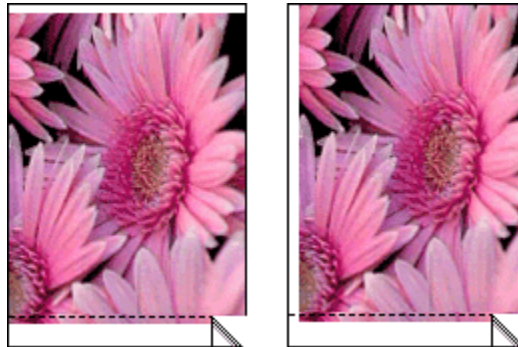

Wenn das Bild mit einem unerwünschten Rand gedruckt wird, führen Sie zur Problembeseitigung die folgenden Schritte aus:

- Führen Sie eine **Ausrichtung** der Tintenpatronen durch.
- Öffnen Sie das Dialogfeld für die **Druckereigenschaften**, klicken Sie auf das Register **Papier/Qualität**, und überprüfen Sie, ob das ausgewählte Papierformat mit dem für das Foto festgelegten Papierformat und dem Format des im Drucker eingelegten Papiers übereinstimmt.
- Öffnen Sie das Dialogfeld für die **Druckereigenschaften**, klicken Sie auf das Register **Papier/Qualität**, und aktivieren Sie dann das Kontrollkästchen **Automatisch randlos anpassen**.

Für Fotopapier mit einem Abreißstreifen

Wenn sich der Rand unter der Abrisskante des Abreißstreifens befindet, entfernen Sie den Streifen.



Wenn sich der Rand über der Abrisskante des Abreißstreifens befindet, [richten Sie die Tintenpatronen aus](#).

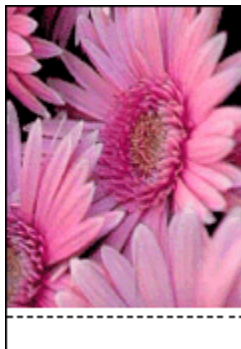

Verschmierung der Tinte

Verwenden Sie eine Fotopapiersorte von Hewlett-Packard.

Vergewissern Sie sich, dass das Fotopapier nicht gewellt ist. Wenn das Fotopapier gewellt ist, legen Sie es in eine Plastiktüte, und biegen Sie es vorsichtig in Gegenrichtung der Wellung, bis es flach liegt. Falls das Problem weiterhin auftritt, verwenden Sie ungewelltes Fotopapier.

Wenn das Papier nicht gewellt ist, führen Sie die folgenden Schritte aus:

1. Öffnen Sie das Dialogfeld für die [Druckereigenschaften](#).
2. Klicken Sie auf das Register **Grundlagen**, und klicken Sie dann auf die Schaltfläche **Erweiterte Funktionen**.

Das Dialogfeld **Erweiterte Funktionen** wird angezeigt.

3. Ziehen Sie den Schieberegler **Trocknungszeit** in Richtung **Länger**.
4. Ziehen Sie den Schieberegler **Tintenmenge** in Richtung **Weniger**.

Hinweis: Die Farben im Bild werden möglicherweise heller.

5. Klicken Sie auf **OK**.

Falls das Problem weiterhin auftritt, führen Sie die folgenden Schritte aus:

1. Nehmen Sie das randlose Druckmedium aus dem Drucker, und legen Sie Normalpapier in das Zufuhrfach ein.
2. Drücken Sie den **Netzschalter**, und halten Sie ihn gedrückt. Drücken Sie dann die **Wiederaufnahmetaste**. Der Drucker druckt daraufhin eine Testseite.
3. Wiederholen Sie Schritt 2, bis beim Drucken der Testseite auf der Papierrückseite keine Tinte mehr verschmiert.

10.8 Netz-LED blinkt

- Wenn die Netz-LED **leuchtet**, druckt der Drucker entweder gerade, oder er ist druckbereit.
- Wenn die Netz-LED **nicht leuchtet**, ist der Drucker ausgeschaltet.
- Wenn die Netz-LED **blinkt**, finden Sie unten weitere Informationen dazu.

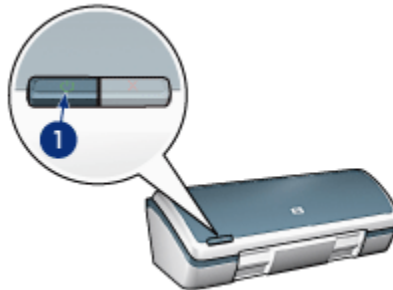

1. Netz-LED

Bedeutung des Blinksignals

Für das Blinken der Netz-LED können verschiedene Gründe vorliegen:

- Die Druckerabdeckung ist offen.
- Es ist kein Papier eingelegt.
- Es liegt ein Problem mit dem Drucker (z. B. ein **Papierstau**) oder mit einer Tintenpatrone vor.

Wenn eine Fehlermeldung angezeigt wird

Lesen Sie die Fehlermeldung, in der das Problem und die entsprechende Lösung angegeben ist.

Wenn keine Fehlermeldung angezeigt wird

Überprüfen Sie den Druckerstatus mit Hilfe der Druckertools. Für die Verwendung dieser Tools öffnen Sie das Dialogfeld für die [Druckereigenschaften](#), klicken Sie auf das Register **Wartung** und dann auf die Schaltfläche **Dieses Gerät warten**.

Die Hilfsmittel unterstützen Sie bei folgenden Aufgaben:

- Anzeigen des Tintenfüllstands.
- Reinigen der Tintenpatronen.
- Kalibrieren des Druckers.
- Drucken einer Testseite.
- Bei Bedarf lassen sich auch andere Funktionen ausführen.

10.9 Druck des Dokuments dauert lange

Mehrere Anwendungen sind geöffnet

Der Computer verfügt nicht über genügend Ressourcen, damit der Drucker mit optimaler Geschwindigkeit drucken kann.

Schließen Sie während des Druckvorgangs alle nicht benötigten Anwendungen, um die Druckgeschwindigkeit zu erhöhen.

Drucken von komplexen Dokumenten, Grafiken oder Fotos

Das Drucken von Dokumenten mit Grafiken oder Fotos dauert länger als das Drucken von Textdokumenten.

Wenn Ihr Computer nicht über genügend Arbeitsspeicher oder Festplattenspeicher verfügt, um das Dokument unter normalen Bedingungen zu drucken, verwenden Sie den Speichersparmodus. Die Verwendung dieser Option kann eine Beeinträchtigung der Druckqualität zur Folge haben. Der Speichersparmodus deaktiviert den Druckmodus "4800 x 1200 dpi (optimiert)".

So aktivieren Sie den Speichersparmodus:

1. Öffnen Sie das Dialogfeld für die [Druckereigenschaften](#).
2. Klicken Sie auf das Register **Grundlagen** und anschließend auf die Schaltfläche **Erweiterte Funktionen**.
3. Wählen Sie **Speichersparmodus** aus.

4. Drucken Sie das Dokument.

Druckertreiber ist veraltet

Möglicherweise ist ein veralteter Treiber installiert.

Informationen zur Aktualisierung des Druckertreibers finden Sie auf der HP Website unter www.hp.com/support.

Computer entspricht nicht den Systemanforderungen

Wenn der Computer nicht über genügend Arbeitsspeicher verfügt oder auf der Festplatte nur wenig Speicherplatz vorhanden ist, nimmt die Verarbeitung der Daten für den Druckvorgang mehr Zeit in Anspruch.

1. Überprüfen Sie, ob der Arbeitsspeicher und der Festplattenspeicher des Computers sowie die Geschwindigkeit des Prozessors den Systemanforderungen entsprechen.

Angaben zu den Systemanforderungen finden Sie im Referenzhandbuch, das Sie mit dem Drucker erhalten haben.

2. Geben Sie Speicherplatz auf der Festplatte frei. Löschen Sie dazu nicht mehr benötigte Dateien.

Drucker druckt im Tintenreserve-Modus

Beim Drucken im **Tintenreserve-Modus** arbeitet der Drucker möglicherweise langsamer.

Zur Erhöhung der Druckgeschwindigkeit sollten Sie daher zwei Tintenpatronen einsetzen.

Als Druckmodus ist "Optimal" oder "Maximale Auflösung" ausgewählt

Der Drucker druckt langsamer, wenn als Druckqualität **Optimal** oder **Maximale Auflösung** ausgewählt ist. Wählen Sie einen anderen Modus für die Druckqualität aus, um die Geschwindigkeit des Druckers zu erhöhen.

10.10 Fehlermeldungen

Meldung "Kein Papier mehr"

Führen Sie die Schritte durch, die unter der jeweiligen Situation aufgeführt sind.

Wenn Papier im Zufuhrfach eingelegt ist

1. Überprüfen Sie Folgendes:
 - Es befindet sich genügend Papier im Papierfach (mindestens 10 Blätter).

- Das Zufuhrfach ist nicht übermäßig voll.
 - Der Papierstapel berührt die Rückseite des Zufuhrfachs.
2. Schieben Sie die Papierführung fest gegen die Kanten des Papiers.

Wenn das Zufuhrfach leer ist

1. Legen Sie Papier in das Zufuhrfach ein.
2. Schieben Sie das Papier bis zum Anschlag nach vorn.
3. Schieben Sie die Papierführung fest gegen die Kanten des Papiers.

Eine Fehlermeldung wird angezeigt, während die Netz-LED blinkt

Lesen Sie die Fehlermeldung, in der das Problem und die entsprechende Lösung angegeben ist.

Weitere Informationen finden Sie unter [Netz-LED blinkt](#).

Die Fehlermeldung "Fehler beim Schreiben auf USB-Anschluss" wird angezeigt

Der Drucker empfängt möglicherweise keine korrekten Daten von einem anderen USB-Gerät oder dem USB-Hub. Schließen Sie den Drucker direkt an den USB-Anschluss des Computers an.

Die Fehlermeldung "Fehler beim Schreiben auf LPT1" wird angezeigt

Drucker und Computer sind mit einem USB-Kabel miteinander verbunden, doch wurde das Kabel vor der Installation der Software möglicherweise nicht richtig angeschlossen.

Deinstallieren Sie die Software, und installieren Sie sie erneut.

Die Fehlermeldung "Bidirektionale Kommunikation nicht möglich" oder "Drucker reagiert nicht" wird angezeigt

Wenn das verwendete USB-Kabel zu lang ist, kann der Drucker möglicherweise nicht mit dem Computer kommunizieren.

Wenn diese Fehlermeldung angezeigt wird, stellen Sie sicher, dass das USB-Kabel nicht mehr als 5 m lang ist. Schließen Sie den Drucker nicht an einen USB-Hub, sondern direkt an den USB-Anschluss des Computers an.

10.11 Wenn weiterhin Probleme auftreten

Wenn immer noch Probleme auftreten, nachdem Sie die Themen zur Fehlerbehebung abgearbeitet haben, fahren Sie den Computer herunter, und starten Sie ihn neu.

HP Deskjet 3840 Series-Drucker

Wenn auch nach dem Neustart Probleme auftreten, wenden Sie sich an die HP Kundenunterstützung unter www.hp.com/support.

11 Verbrauchsmaterial

- Papier
- USB-Kabel
- Tintenpatronen

Hinweis: Die Verfügbarkeit von Verbrauchsmaterial und Zubehör variiert je nach Land/Region.

11.1 Papiervorrat

Diese Liste kann geändert werden. Eine aktualisierte Liste finden Sie bei der HP Kundenunterstützung unter www.hp.com/support.

Hinweis: Die Verfügbarkeit von Verbrauchsmaterial ist je nach Land/Region unterschiedlich.

HP Inkjetpapier, hochweiß

HPB250 Letter, 250 Blatt

HPB1124 Letter, 500 Blatt

C5977B A4, 250 Blatt

C1825A A4, 500 Blatt (Europa/Asien)

HP Premium Papier

51634Y Letter, 200 Blatt

51634Z A4, 200 Blatt

HP Broschüren- & Flyer-Papier, matt

C5445A Letter, 100 Blatt

HP Broschüren- & Flyer-Papier, hochglänzend

C6817A Letter, 50 Blatt

C6818A A4, 50 Blatt

HP Broschürenpapier, dreifach gefaltet, Hochglanz

C7020A Letter, 100 Blatt

HP Deskjet 3840 Series-Drucker

Q2525A A4, 50 Blatt

HP Prospektpapier, dreifach gefaltet, matt

Q5543A Letter, 100 Blatt

HP Premium Inkjet-Transparentfolien

C3828A Letter, 20 Blatt

C3834A Letter, 50 Blatt

C3832A A4, 20 Blatt

C3835A A4, 50 Blatt

HP Premium Plus Fotopapier, hochglänzend

Q2502A 4 x 6 Zoll, 60 Blatt (USA)

Q2502AC 4 x 6 Zoll, 60 Blatt (Kanada)

Q2503A 10 x 15 cm, 20 Blatt (Europa)

Q2504A 10 x 15 cm, 20 Blatt (Asien/Pazifik)

C6831A Letter, 20 Blatt (USA)

Q1785A Letter, 50 Blatt (USA)

Q5493A Letter, 100 Blatt (USA)

C6831AC Letter, 20 Blatt (Kanada)

C6832A A4, 20 Blatt (Europa)

Q1786A A4, 50 Blatt (Europa)

Q1951A A4, 20 Blatt (Asien/Pazifik)

Q1933A A4, 20 Blatt (Japan)

HP Premium Plus Fotopapier (mit Abreißstreifen)

Q1977A 4 x 6 Zoll, 20 Blatt (USA)

Q1978A 4 x 6 Zoll, 60 Blatt (USA)

Q5431A 4 x 6 Zoll, 100 Blatt (USA)

Q1977AC 4 x 6 Zoll, 20 Blatt (Kanada)

Q1978AC 4 x 6 Zoll, 60 Blatt (Kanada)

Q1979A 10 x 15 cm, 20 Blatt (Europa)

Q1980A 10 x 15 cm, 60 Blatt (Europa)

HP Deskjet 3840 Series-Drucker

Q1952A 10 x 15 cm, 20 Blatt (Asien/Pazifik)

Q1935A 10 x 15 cm, 20 Blatt (Japan)

HP Premium Plus Fotopapier, matt

Q2506A 4 x 6 Zoll, 60 Blatt (USA)

Q2507A 10 x 15 cm, 20 Blatt (Europa)

Q2508A 10 x 15 cm, 60 Blatt (Europa)

C6950A Letter, 20 Blatt (USA)

Q5450A Letter, 50 Blatt (USA)

C6950AC Letter, 20 Blatt (Kanada)

C6951A A4, 20 Blatt (Europa)

Q1934A A4, 20 Blatt (Japan)

HP Fotopapier, Hochglanz (mit Abreißstreifen)

C7890A 4 x 6 Zoll, 20 Blatt (Nordamerika)

C7893A 4 x 6 Zoll, 60 Blatt (Nordamerika)

Q7891A 10 x 15 cm, 20 Blatt (Europa)

Q7894A 10 x 15 cm, 60 Blatt (Europa)

HP Fotopapier, Hochglanz

C1846A Letter, 25 Blatt (USA)

C7896A Letter, 50 Blatt (USA)

Q5437A A4, 25 Blatt (Europa)

Q7897A A4, 50 Blatt (Europa)

C6765A A4, 20 Blatt (Asien/Pazifik)

C7898A A4, 20 Blatt (Japan)

HP Premium Fotopapier, Hochglanz

Q5477A 4 x 6 Zoll, 60 Blatt (USA)

Q5477A 5 x 7 Zoll, 20 Blatt (USA)

Q5479A 10 x 15 cm, 20 Blatt (Europa)

Q5480A 13 x 18 cm, 20 Blatt (Europa)

C6039A Letter, 15 Blatt (USA)

HP Deskjet 3840 Series-Drucker

C6979A Letter, 50 Blatt (USA)

Q5494A Letter, 100 Blatt (USA)

Q5447A Letter, 120 Blatt (USA)

C6039AC Letter, 15 Blatt (Kanada)

C6979AC Letter, 50 Blatt (Kanada)

Q2519A A4, 20 Blatt (Europa)

C7040A A4, 50 Blatt (Europa)

HP Premium Fotopapier, Hochglanz (mit Abreißstreifen)

Q1988A 4 x 6 Zoll, 20 Blatt (USA)

Q1989A 4 x 6 Zoll, 60 Blatt (USA)

Q1990A 4 x 6 Zoll, 100 Blatt (USA)

Q1988AC 4 x 6 Zoll, 20 Blatt (Kanada)

Q1989AC 4 x 6 Zoll, 60 Blatt (Kanada)

Q1991A 10 x 15 cm, 20 Blatt (Europa)

Q1992A 10 x 15 cm, 60 Blatt (Europa)

HP Premium Fotopapier, matt (mit Abreißstreifen)

Q5435A 4 x 6 Zoll, 60 Blatt (USA)

Q5436A 10 x 15 cm, 20 Blatt (Europa)

HP Premium Fotopapier, matt

Q1993A Letter, 15 Blatt (USA)

Q1994A Letter, 50 Blatt (USA)

Q5433A A4, 20 Blatt (Europa)

C5434A A4, 50 Blatt (Europa)

HP Premium Hochglanzfolien

Q1973A Letter, 20 Blatt (USA)

C3836A Letter, 50 Blatt (USA)

C3836AC Letter, 50 Blatt (Kanada)

Q1981A Letter, 20 Blatt (Europa)

C3837A Letter, 50 Blatt (Europa)

HP Deskjet 3840 Series-Drucker

Q1958A A4, 10 Blatt (Japan)

HP Fotopapier für den täglichen Gebrauch, seidenmatt (mit Abreißstreifen)

Q5440A 4 x 6 Zoll, 100 Blatt (USA)

Q5440AC 4 x 6 Zoll, 100 Blatt (Kanada)

Q5441A 10 x 15 cm, 100 Blatt (Europa)

Q5442A 10 x 15 cm, 100 Blatt (Asien/Pazifik)

HP Fotopapier für den täglichen Gebrauch, seidenmatt

Q5498A Letter, 25 Blatt (USA)

Q2509A Letter, 100 Blatt (USA)

Q2509AC Letter, 100 Blatt (Kanada)

Q5451A A4, 25 Blatt (Europa)

Q5451A A4, 100 Blatt (Europa)

Q2511A A4, 100 Blatt (Asien/Pazifik)

HP Advanced Fotopapier, hochglänzend

Q5461A 4 x 6 Zoll, 60 Blatt (USA)

Q5454A Letter, 25 Blatt (USA)

Q5510A Letter, 50 Blatt (USA)

HP Advanced Fotopapier, hochglänzend (mit Abreißstreifen)

Q5508A 4 x 6 Zoll, 20 Blatt (USA)

Q5509A 4 x 6 Zoll, 60 Blatt (USA)

HP Grußkartenpapier, matt, weiß/auf A6 vorgefalzt

C6042A A4, 20 Blatt (Europa)

HP Grußkartenpapier, matt, weiß/auf A5 vorgefalzt

C7018A Letter, 20 Blatt (USA)

HP Fotogrußkarten, auf A5 vorgefalzt

C6044A Letter, 10 Blatt (USA)

C6045A A4, 10 Blatt (Europa)

HP Deskjet 3840 Series-Drucker

HP Grußkarten mit Filzstruktur, Elfenbein/für Halbformat gefalzt

C6828A, 20 Blatt

HP Grußkarten mit Filzstruktur, cremefarben/für Halbformat gefalzt

C6829A, 20 Blatt

HP Grußkarten mit Textur, weiß, vorgefalzt

C7019A, 20 Blatt

HP Grußkarten, Leinen, weiß/für Halbformat gefalzt

C1788A, 20 Blatt

HP Grußkarten, Leinen, Elfenbein/für Halbformat gefalzt

C1787A, 20 Blatt

HP Transferpapier zum Aufbügeln (für weiße Textilien)

C6049A Letter, 12 Blatt (USA)

C6050A A4, 12 Blatt (Europa)

C6055A A4, 12 Blatt (Asien/Pazifik)

C7917A A4, 12 Blatt (Japan)

HP Transferpapier zum Aufbügeln (für dunkle Textilien)

C1974A, 6 Blatt

HP Foto- und Projektpapier, matt

Q5499A Letter, 50 Sets

11.2 USB-Kabel

Hinweis: Die Verfügbarkeit von Verbrauchsmaterial ist je nach Land/Region unterschiedlich.

HP Kabel C6518A: USB A-B, 2 Meter

12 Spezifikationen

- Druckerspezifikationen
- Umweltverträglichkeitserklärung
- Recycling von Tintenpatronen

12.1 Druckerspezifikationen

Im Referenzhandbuch, das Sie mit Ihrem Drucker erhalten haben, finden Sie die vollständigen Druckerspezifikationen, darunter folgende Informationen:

- Sorten, Formate und Gewichte von Papier und anderen Druckmedien, die mit dem Drucker verwendet werden können
- Druckgeschwindigkeiten und Auflösungen
- Netzspannung

12.2 Umweltverträglichkeitserklärung

Hewlett-Packard verbessert fortlaufend die Entwicklungsverfahren für HP Deskjet-Drucker, um die Umweltbelastungen bei der Herstellung, beim Versand und beim Einsatz der Drucker so gering wie möglich zu halten.

Rohstoffeinsparung und Verzicht auf umweltschädliche Stoffe

Papierverbrauch: Durch die Funktion für den [beidseitigen Druck](#) lässt sich im Interesse eines schonenden Umgangs mit natürlichen Ressourcen viel Papier einsparen. Der Benutzer verfügt zudem mit der [Taste zum Abbrechen von Druckvorgängen](#) über eine zusätzliche Möglichkeit zur Papiereinsparung, da Druckaufträge bei Bedarf rechtzeitig abgebrochen werden können. Außerdem ist dieser Drucker für die Verwendung von Recyclingpapier (nach EN 12281:2002) geeignet.

Recyclingpapier: Alle Unterlagen für diesen Drucker wurden auf Recyclingpapier gedruckt.

Ozon: Hewlett-Packard verzichtet bei der Herstellung aller Produkte auf ozonschädigende Chemikalien (z. B. FCKW).

Recycling

Der Drucker kann recycelt werden. Die Anzahl der verwendeten Materialien wurde auf ein Minimum reduziert, ohne die Funktionalität und Zuverlässigkeit des Druckers einzuschränken. Verbundstoffe wurden so entwickelt, dass sie einfach zu trennen sind. Die Befestigungs- und Verbindungsteile sind gut sichtbar, leicht zugänglich und können mit regulären Werkzeugen demontiert werden. Wichtige Komponenten wurden so entwickelt, dass bei Demontage- und Reparaturarbeiten leicht darauf zugegriffen werden kann.

Druckerverpackung: Die Verpackungsmaterialien für diesen Drucker wurden speziell ausgewählt, um den besten Versandschutz bei möglichst geringen Kosten zu bieten, mögliche Umweltbelastungen auf ein Minimum zu reduzieren und das Recycling zu erleichtern. Das robuste Design der HP Deskjet-Drucker trägt dazu bei, dass sowohl der Verpackungsaufwand als auch die Gefahr möglicher Schäden am Gerät reduziert werden können.

Kunststoffteile: Alle größeren Kunststoffteile wurden den internationalen Normen entsprechend gekennzeichnet. Alle für das Gehäuse und die Bodenplatte verwendeten Kunststoffteile sind technisch für das Recycling geeignet und bestehen aus nur einer Polymersorte.

Produkt Haltbarkeit: Hewlett-Packard bietet die folgenden Serviceleistungen, damit Sie den HP Deskjet-Drucker möglichst lange verwenden können:

- **Erweiterte Gewährleistung:** Ausführliche Informationen finden Sie im Referenzhandbuch, das dem Drucker beiliegt.
- **Produkt Rücknahme:** Informationen zur Rücknahme und Entsorgung des Produkts finden Sie im Internet unter www.hp.com/recycle. Informationen zum Zurücksenden leerer Tintenpatronen an HP erhalten Sie unter [Recycling von Tintenpatronen](#).

Hinweis: Die erweiterte Gewährleistung und die Optionen zur Produkt Rückgabe sind nicht in allen Ländern/Regionen verfügbar.

12.3 Recycling von Tintenpatronen

Kunden, die HP Tintenpatronen recyceln möchten, können das HP Planet Partners-Programm für Tintenpatronen nutzen. HP bietet dieses Programm in mehr Ländern/Regionen der Welt an als jeder andere Hersteller von Tintenpatronen. Dieses Programm steht Kunden von HP als umweltfreundliche und umweltbewusste Lösung für den Umgang mit diesen Produkten zur Verfügung.

Wenn Sie an dem Programm teilnehmen möchten, befolgen Sie die entsprechenden Anweisungen auf der HP Website unter folgender Adresse: www.hp.com/recycle. Dieser Service ist nicht in allen Ländern/Regionen verfügbar. Kunden müssen unter Umständen ihren Namen, ihre Telefonnummer und ihre Anschrift angeben.

Da die Recycling-Verfahren bei HP auf bestimmte Materialien zugeschnitten sind, können Patronen von Drittanbietern nicht zurückgenommen werden. Da die Endprodukte dieser Verfahren zur Herstellung neuer Produkte verwendet werden, muss HP die Konsistenz der Materialzusammensetzung gewährleisten. Daher werden für das Recycling nur HP Originalpatronen verwendet. Nachgefüllte Patronen werden von diesem Programm nicht berücksichtigt.

Die zurückgegebenen Patronen werden so aufbereitet, dass sie zur Herstellung neuer Produkte verwendet werden können. Beispiele hierfür sind Teile für die Automobilindustrie und die Schaltungsherstellung, Kupferdrähte, Stahlbleche sowie in der Elektronikindustrie verwendete hochwertige Werkstoffe. Je nach Modell kann HP bis zu 65 % des Gewichts einer Tintenpatrone recyceln. Die verbleibenden, nicht recycelbaren Teile (Tinte, Schaumstoff- und zusammengesetzte Teile) werden umweltverträglich entsorgt.

13 Hinweise

- [Hinweise und Marken](#)
- [Begriffe und Konventionen](#)

13.1 Hinweise und Marken

Hinweise von Hewlett-Packard

Vervielfältigung, Adaption oder Übersetzung sind ohne vorherige schriftliche Genehmigung nur im Rahmen des Urheberrechts zulässig.

Die Informationen in diesem Dokument können ohne vorherige Ankündigung geändert werden.

Für HP Produkte und Dienste gelten nur die Gewährleistungen, die in den ausdrücklichen Gewährleistungserklärungen des jeweiligen Produkts bzw. Dienstes aufgeführt sind. Dieses Dokument gibt keine weiteren Gewährleistungen. HP haftet nicht für technische oder redaktionelle Fehler oder Auslassungen in diesem Dokument.

Marken

Microsoft, MS, MS-DOS und Windows sind eingetragene Marken der Microsoft Corporation.

TrueType ist eine in den USA eingetragene Marke von Apple Computer, Inc.

Adobe, AdobeRGB und Acrobat sind Marken von Adobe Systems Incorporated.

© 2004 Copyright Hewlett-Packard Development Company, L.P.

13.2 Begriffe und Konventionen

In diesem Benutzerhandbuch werden folgende Begriffe und Konventionen verwendet.

Begriffe

Der HP Deskjet-Drucker wird auch als **HP Drucker** oder **Drucker** bezeichnet.

Warnungen und andere Hinweise

Mit **Achtung** werden Sie auf mögliche Beschädigungen des HP Deskjet-Druckers oder eines anderen Gerätes aufmerksam gemacht. Beispiel:



Achtung: Berühren Sie nicht die Düsen oder die Kupferkontakte der Tintenpatrone. Das Berühren dieser Teile kann zum Verstopfen der Düsen, Versagen der Tintenpatrone oder zu verminderter Leitfähigkeit der elektrischen Kontakte führen.

Mit **Warnung** werden Sie darauf hingewiesen, dass eine mögliche Gesundheitsgefährdung für Sie oder andere Personen eintreten kann. Beispiel:



Warnung: Bewahren Sie neue und gebrauchte Tintenpatronen außerhalb der Reichweite von Kindern auf!

Ein **Hinweis** verweist auf zusätzliche Informationen. Beispiel:

Hinweis: Die besten Ergebnisse erzielen Sie mit HP Produkten.