

1 HP Deskjet 3840 series 印表機

要尋找問題之解答，請選取下列其中一個主題：



- 通告
- 特殊功能
- 入門指南
- 連接印表機
- 列印相片
- 列印其他文件
- 列印提示
- 印表機軟體
- 維護
- 故障排除
- 規格
- 耗材

2 特殊功能

恭喜您！您購買的 HP Deskjet 印表機配備許多特殊功能：

- **出色的相片品質列印：**安裝了黑色與三色列印墨水匣，有極佳的列印表現。
- **六種顏色墨水的可升級列印：**相片列印墨水匣 (需另外購買) 可增強相片列印。
- **無邊框列印：**透過使用無邊框列印功能，列印 4 x 6 英吋相片至紙張邊緣。
- **容易使用：**易於安裝與操作。
- **「取消」按鈕：**節省紙張與墨水，使用「取消」按鈕快速且容易地取消列印工作。
- **墨水存量指示器：**螢幕上顯示的墨水存量指示器可讓您知道每一個列印墨水匣的墨水存量。
- **輕巧：**小巧、輕巧且易於安裝、存放或攜帶。
- **品質：**專為您提供最佳的列印效果而建立。



3 入門指南



如需印表機功能的概述，請參閱[印表機功能頁](#)。

按一下適當主題以查閱相關的印表機功能描述：

- [按鈕與指示燈](#)
- [紙匣](#)
- [列印墨水匣](#)
- [保留模式](#)

3.1 印表機功能

HP 印表機配備幾個功能，可以使列印工作更輕鬆、更有效率。

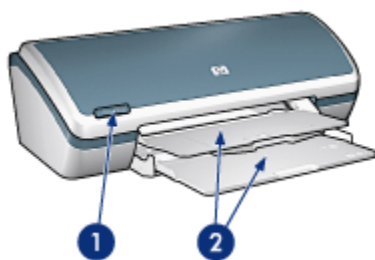

1. [按鈕與指示燈](#)
2. [紙匣](#)

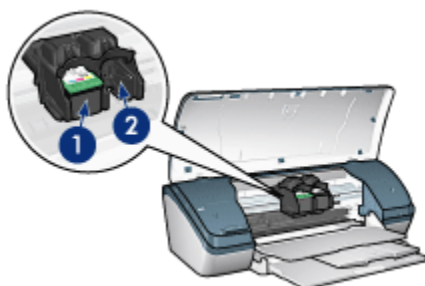

1. 列印墨水匣
2. 保留模式

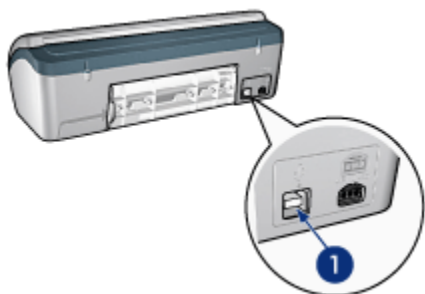

1. USB 埠

3.2 按鈕與指示燈

使用印表機按鈕開啟或關閉印表機，以及取消列印工作。

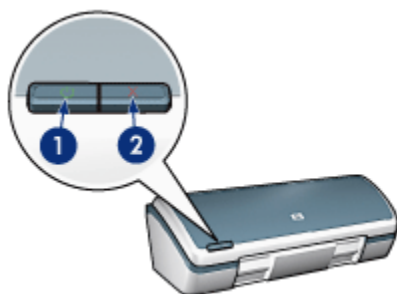

1. 「電源」按鈕與指示燈
2. 「列印取消」按鈕

「電源」按鈕與指示燈

電源按鈕可以開啟和關閉印表機。按下「電源」按鈕後需等待幾秒鐘，印表機電源才會開啟。

「電源」按鈕上的指示燈可讓您知道印表機的狀態。當「電源」指示燈亮起且未閃爍時，表示印表機正在列印，或是在預備列印的狀態。「電源」指示燈閃爍時，表示印表機護蓋是開啟的，或是印表機可能出現問題。



注意： 始終使用電源按鈕來開啟與關閉印表機。使用電源板、電湧保護器或牆上開關來開啟與關閉印表機會導致印表機發生故障。

「取消列印」按鈕

按下「取消列印」按鈕可以取消目前的列印作業。

3.3 紙匣

印表機有折疊式紙匣，包括進紙匣與出紙匣。

如需有關紙匣的資訊，請選取下列主題之一：

- [展開紙匣](#)
- [進紙匣](#)
- [出紙匣](#)
- [折疊紙匣](#)

展開紙匣

請按照下列步驟展開紙匣：

1. 提起印表機護蓋。



2. 放下進紙匣

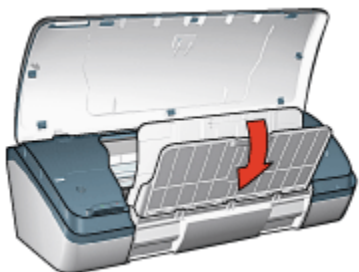

3. 放下出紙匣

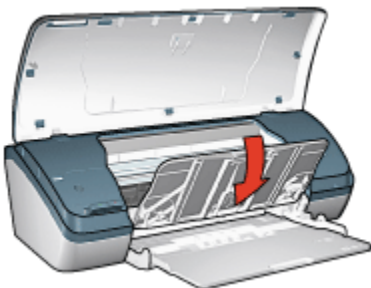

4. 拉出出紙匣延伸板，然後展開出紙匣延伸擋板。

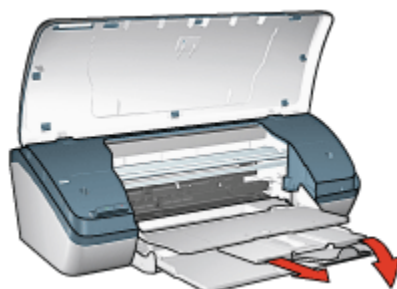

5. 放下印表機護蓋，並開啟印表機電源。

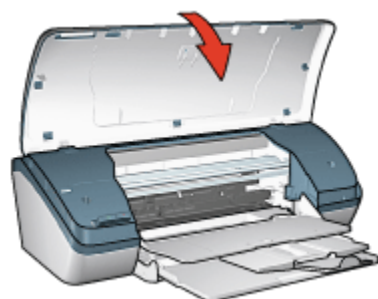

進紙匣

進紙匣用於放置要列印的紙張與其他材質。

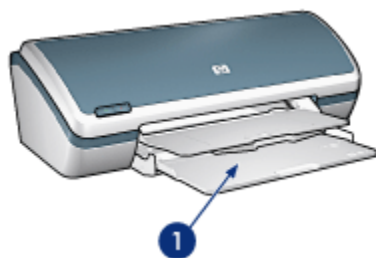

1. 進紙匣

向右或向左滑動紙張導板以列印不同尺寸的材質。

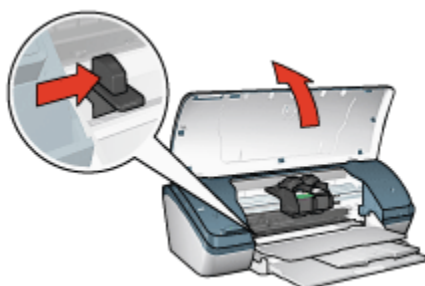

1. 按下並滑動紙張導板

出紙匣

列印的頁面會存放到出紙匣中。

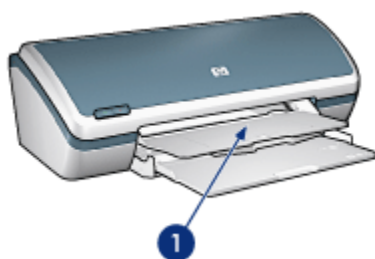

1. 出紙匣

提起印表機護蓋與出紙匣以裝入紙張。

列印前放下印表機護蓋與出紙匣。

要預防紙張從紙匣掉出，請將出紙匣延伸板拉出，然後展開出紙匣延伸擋板。

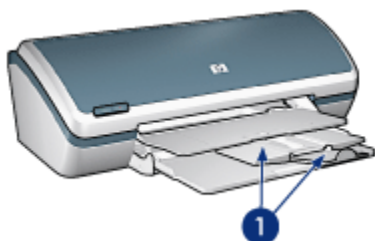

1. 出紙匣延伸板與出紙匣延伸擋板

折疊紙匣

請按照下列步驟重新折疊紙匣：

1. 自紙匣取出紙張或其他材質，然後關閉印表機電源。
2. 提起印表機護蓋。

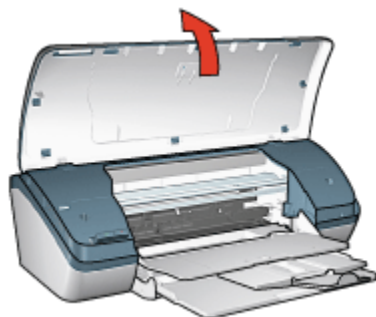

3. 折疊出紙匣延伸擋板，然後將出紙匣延伸板推入出紙匣。

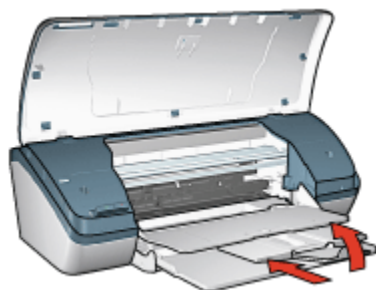

4. 提起出紙匣。

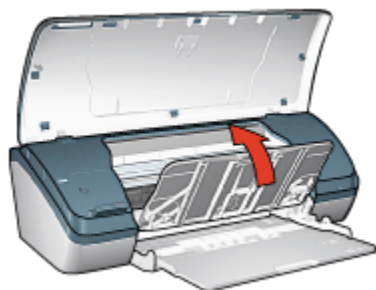

5. 提起進紙匣。

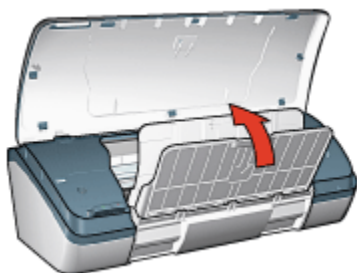

6. 碰觸進紙匣下方，然後提起紙匣直至其鎖定就位。



7. 放下印表機護蓋。

3.4 列印墨水匣

印表機可以使用三種列印墨水匣。



1. 三色列印墨水匣
2. 黑色列印墨水匣
3. 相片列印墨水匣

使用列印墨水匣

日常列印

使用黑色和三色列印墨水匣進行日常列印作業。

優質彩色相片

要在列印彩色相片或其他特殊文件時獲得更鮮明的色彩，請取出黑色列印墨水匣，然後將**相片列印墨水匣**與三色列印墨水匣聯合使用。

更換列印墨水匣

購買列印墨水匣時，請先查看列印墨水匣的選擇號碼。

您可以在三個地方找到選擇號碼：

- 選擇號碼標籤：查看您替換的列印墨水匣上的標籤。



1. 選擇號碼標籤

- 印表機說明文件：如需列印墨水匣選擇號碼的列表，請參閱印表機隨附的參考指南。
- 「列印墨水匣訂購資訊」對話方塊：如需列印墨水匣選擇號碼的列表，請開啟印表機**工具箱**，按一下**估計的墨水存量**標籤，然後按一下**列印墨水匣訂購資訊**按鈕。

如果列印墨水匣的墨水耗盡，印表機可以在**保留模式**中操作。

如需關於安裝列印墨水匣的資訊，請參閱**安裝列印墨水匣**頁。

3.5 保留模式

在保留模式中，印表機僅使用一個列印墨水匣操作。從列印墨水匣底座取出某個列印墨水匣時，保留模式即會啟動。

如需關於取出列印墨水匣的說明，請參閱**安裝列印墨水匣**頁。

保留模式

以保留模式列印，將會減緩印表機的列印速度並影響列印輸出的品質。

| 已安裝列印墨水匣 | 結果 |
|----------|-------------------------------|
| 黑色列印墨水匣 | 印表機按灰階方式列印彩色文件。 |
| 三色列印墨水匣 | 可以列印彩色文件，但黑色將按灰階方式列印，並非真正的黑色。 |
| 相片列印墨水匣 | 印表機按灰階方式列印彩色文件。 |

註： 建議您不要使用保留模式的相片列印墨水匣。

結束保留模式

在印表機中安裝兩個列印墨水匣以離開保留模式。

如需關於安裝列印墨水匣的說明，請參閱[安裝列印墨水匣](#)頁。

4 連接印表機

- USB

4.1 USB

您可以使用「通用串列匯流排」(USB) 電纜將印表機連接到電腦。要使用 USB 電纜，電腦必須執行 Windows 98 或更新版本的作業系統。

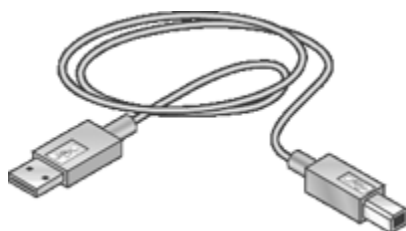

如需有關使用 USB 電纜連接印表機的說明，請參閱印表機隨附的安裝海報。

5 列印相片

選取您要列印的相片類型：



具白色邊框的大型相片 具白色邊框的小型相片 小型無邊框相片

增強您的相片

瞭解如何使用印表機的相片列印功能增強您的相片。

5.1 增強您的相片

印表機軟體提供一些功能，可以讓數位相片的列印更輕鬆而且還可提高相片的品質：

- 使用 [PhotoREt](#) 可獲得速度與品質的最佳組合。
- 您可以使用 [HP 數位攝影選項](#) 為相片潤色。
- 使用 [最大 dpi](#) 實現最高的解析度。
- 如果您配備已啟用 Exif 的軟體，即可列印 [Exif 格式](#) 的相片。
- 使用 [HP 半光面普通相紙](#) 可以在列印相片時節省金錢與墨水。

瞭解如何在您的數位相片中增添專業格調：

- 為了獲得最佳的色彩效果，請使用 [相片列印墨水匣](#)。
- 使用 [進階色彩設定值](#) 改善列印的色彩。
- 列印 [黑白相片](#)。
- 使用 [無邊框列印](#) 列印到相紙的邊緣。

要防止相紙捲曲，請參閱 [相紙儲存原則頁](#)。

5.2 PhotoREt

PhotoREt 為您提供影像列印速度與品質的最佳組合。

要使用 PhotoREt 科技進行列印，請：

1. 開啟 [印表機內容對話方塊](#)。
2. 按一下 [列印捷徑標籤](#) 或 [紙張/品質標籤](#)。
3. 在 [列印品質](#) 下拉列表上，按一下 [最佳](#)。

4. 選取您需要調整的任何其他列印設定，然後按一下**確定**。

5.3 HP 數位攝影選項

印表機配備數種可加強數位相片品質的功能。

開啟 HP 數位攝影選項對話方塊

要開啟 HP 數位攝影選項對話方塊，請依照這些步驟：

1. 開啟**印表機內容**對話方塊。
2. 按一下**列印捷徑**標籤或**紙張/品質**標籤，然後按一下**HP 數位攝影**按鈕。

使用 HP 數位攝影選項對話方塊

您可以使用 HP 數位攝影選項對話方塊來設定這些選項：



1. **消除紅眼**：按一下**開**，去除或減少相片中的紅眼。
2. **增強對比度**：按照您的喜好調整對比度。按一下**自動**可使印表機驅動程式自動平衡對比度。
3. **數位閃光**：調整相片中黑暗部分的曝光以顯示細節。按一下**自動**可使印表機驅動程式自動平衡亮度與暗度。
4. **SmartFocus**：增強影像品質與清晰度。按一下**開**可使印表機驅動程式自動將影像中的細節調清晰。
5. **清晰度**：按照您的喜好調整影像的清晰度。按一下**自動**可使印表機驅動程式自動設定細化影像的等級。

6. **柔和度**：柔化影像。按一下**自動**可使印表機驅動程式自動設定柔化影像的等級。

5.4 最大 dpi

最大 dpi 列印品質設定可以提供 4800 x 1200 最佳化 dpi 的列印。

4800 x 1200 最佳化 dpi 列印模式是本印表機的最高品質解析度。如果在印表機驅動程式中選取了最大 4800 x 1200 最佳化 dpi，三色列印墨水匣將會以 4800 x 1200 最佳化 dpi 模式（高達 4800 x 1200 最佳化 dpi 彩色和 1200 輸入 dpi）列印。如果也安裝了**相片列印墨水匣**，列印品質將會獲得增強。如果您的印表機沒有隨附相片列印墨水匣，您可以個別購買此墨水匣。

要以 4800 x 1200 最佳化 dpi 模式列印，請：

1. 開啟**印表機內容**對話方塊。
2. 按一下**列印捷徑**標籤或**紙張/品質**標籤。

註： 在**列印捷徑**標籤上，選取**相片列印-無邊框**或**相片列印-具白色邊框**。

3. 查找適當的下拉列表：

| 標籤 | 下拉列表 |
|-------|------|
| 列印捷徑 | 紙張類型 |
| 紙張/品質 | 類型 |

註： 您不需要在兩個標籤上設定列印品質。

4. 在下拉列表中，按一下適當的紙張類型。
5. 在**列印品質**下拉列表上，按一下**最大 dpi**。

註： **最大 dpi** 設定會暫時使用大量磁碟空間並且將使列印緩慢。

6. 選取您需要調整的任何其他列印設定，然後按一下**確定**。

5.5 Exif 列印

Exif 列印（可交換式影像檔案格式 2.2）是一種國際的數位影像標準，可以簡化數位攝影並加強列印的相片。使用已啟用「Exif 列印」的數位相機拍攝相片時，「Exif 列印」將會擷取數位相機的資訊，如：曝光時間、閃光類型以及色彩飽和度等，並將其儲存到影像檔案中。HP Deskjet 印表機軟體將隨後使用這些資訊，自動執行影像的特定加強功能，製作效果惟妙惟肖的相片。

列印增強型「Exif 列印」相片需要配備下列設備：

- 支援「Exif 列印」的數位相機
- 已啟用「Exif 列印」的相片軟體

要列印增強型「Exif 列印」相片，請：

1. 開啟您要已啟用「Exif 列印」的相片軟體列印的檔案。
2. 開啟**印表機內容**對話方塊。
3. 按一下**列印捷徑**標籤或**紙張/品質**標籤。

註： 在**列印捷徑**標籤上，選取**相片列印-無邊框**或**相片列印-具白色邊框**。

4. 在**列印品質**下拉列表上，按一下**一般**或**最佳**。
5. 選取您需要調整的任何其他列印設定，然後按一下**確定**。

印表機軟體會自動最佳化列印的影像。

5.6 相片列印墨水匣

將相片列印墨水匣和三色列印墨水匣聯合使用可以提供六種顏色墨水、無顆粒的相片，並且具有特別傑出的抗褪色功能。



如果您的產品沒有隨附相片列印墨水匣，您可以個別購買此墨水匣。

安裝相片列印墨水匣

要安裝相片列印墨水匣，先從印表機取出黑色列印墨水匣，然後將相片列印墨水匣安裝到列印墨水匣底座右側。

如需更多資訊，請參閱**安裝列印墨水匣**頁。

使用相片列印墨水匣

要以六種顏色墨水列印模式列印，請：

1. 開啟**印表機內容**對話方塊。
2. 按一下**列印捷徑**標籤或**紙張/品質**標籤。

註： 在**列印捷徑**標籤上，選取**相片列印-無邊框**或**相片列印-具白色邊框**。

3. 查找適當的下拉列表：

| | |
|-------|------|
| 標籤 | 下拉列表 |
| 列印捷徑 | 紙張類型 |
| 紙張/品質 | 類型 |

註： 您不需要在兩個標籤上設定列印品質。

4. 在下拉列表中，按一下適當的相紙類型。
5. 在**列印品質**下拉列表上，按一下**一般**、**最佳**或**最大 dpi**。
6. 選取您需要調整的任何其他列印設定，然後按一下**確定**。

儲存相片列印墨水匣

要維持列印墨水匣的良好狀態，請按照**列印墨水匣儲存原則**執行。

5.7 使用進階色彩設定值

「進階色彩設定值」對話方塊可以用來調整列印輸出上列印的色彩之顯示方式。

調整這些設定值將會使列印出來的色彩和您電腦顯示器上所顯示的色彩不同。

要指定進階色彩設定值，請：

1. 開啟**印表機內容**對話方塊。
2. 按一下**色彩**標籤。
3. 按一下**進階色彩設定值**按鈕。

進階色彩設定值對話方塊將會顯示。

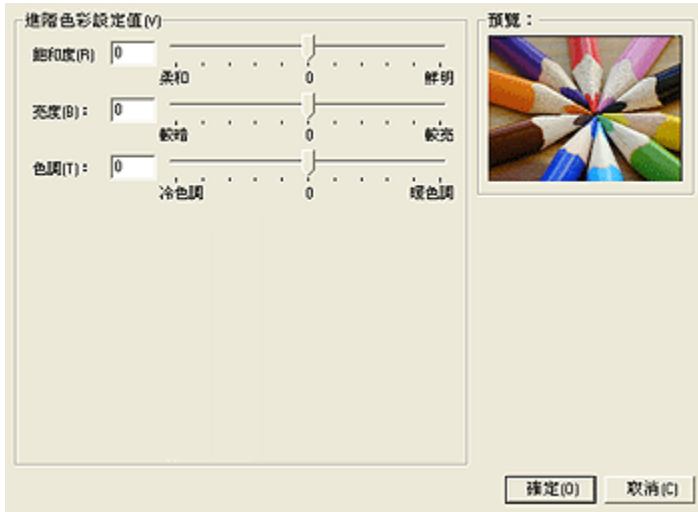

4. 根據需要，調整下列設定值：

- **一般色彩設定值**：調整**飽和度**、**亮度**和**色調**將影響列印的整體色彩。

5. 指定色彩設定值後，請按一下**確定**。

6. 選取您需要調整的任何其他列印設定，然後按一下**確定**。

您可以使用「[這是甚麼？](#)」[說明](#)瞭解您在**印表機內容對話方塊**中看到的**功能**。

5.8 列印黑白相片

您可以使用印表機執行下列操作：

- 列印黑白相片
- 在黑白中列印彩色相片

列印黑白相片

要列印已經是黑白的相片，只需按照您要列印之相片的**類型與尺寸**中的指示執行即可。

在黑白中列印彩色相片

要在黑白中列印彩色相片，請：

1. 開啟**印表機內容對話方塊**。
2. 按一下**色彩**標籤。



3. 按一下**灰階列印**。
4. 選取下列選項之一：
 - **高品質**：使用此選項可獲得高品質的相片和其他列印輸出。
 - **僅使用黑色列印墨水匣**：使用此選項可進行快速、經濟的列印。
5. 選取您需要調整的任何其他列印設定，然後按一下**確定**。

5.9 儲存與處理相紙

要維護您的 HP 品牌相紙的品質，請執行這些操作。

儲存

- 將未使用的相紙放入其原始包裝箱裡可以再密封的塑膠袋中。將包裝好的相紙放在涼爽位置的平直台面上。
- 準備好列印時，立即從塑膠袋僅取出您打算使用的紙張。完成列印後，將任何未使用的相紙放回塑膠袋。
- 不要讓未使用的相紙遺留在印表機紙匣中。相紙可能會開始彎曲，從而降低您的相片品質。

處理

- 永遠從邊緣握住相片。相紙上出現指印將會降低列印品質。

- 檢查並確定相紙沒有捲曲。如果相紙捲曲，將相紙放入塑膠袋中，以捲曲的相反方向輕輕彎曲紙張直到它變平。如果問題仍然存在，則使用沒有捲曲的相紙。

5.10 列印相片時節省金錢

HP 普通相紙

要在列印相片時節省金錢和墨水，請使用 **HP 半光面普通相紙**，然後將**列印品質**設定為**一般**。

HP 半光面普通相紙是專為使用較少的墨水建立優質相片而設計。

註： 要獲得最高品質的相片，請使用 HP 特級相紙，然後將**列印品質**設定為**最佳**或**最大 dpi**。

5.11 無邊框相片

原則

- 要列印無邊框相片，使用具有 0.5 英吋標籤 (10 x 15 公分，具 1.25 公分的標籤) 的 4 x 6 英吋相紙；相片列印輸出將有三面無邊，而底部則有可撕式小邊框讓相片完全不具邊框。
- 為了獲得優質效果，請將**相片列印墨水匣**與三色列印墨水匣聯合使用。
- 若要使影像不容易褪色，請使用 HP 特級相紙，並在印表機中安裝相片列印墨水匣。
- 要瞭解如何使用相片列印功能，請參閱**增強相片**頁。
- 使用 **HP 半光面普通相紙**可以在列印相片時節省金錢與墨水。
- 檢查您正在使用的相紙是否平直。如需關於如何防止相紙捲曲的資訊，請參閱**相紙儲存指示**。
- 不要在**保留模式**下列印無邊框相片。永遠在印表機中安裝兩個列印墨水匣。
- 不要超過進紙匣容量：最多 30 張。

準備列印

1. 提起印表機護蓋。
2. 將紙張導板滑至左側。
3. 提起出紙匣。
4. 將相紙列印面朝下，較短邊指向印表機，靠右側放入進紙匣。如果您使用具有可撕式標籤的相紙，請檢查並確定進紙匣中的標籤不指向印表機。將紙張推入印表機，直至其停止不動。

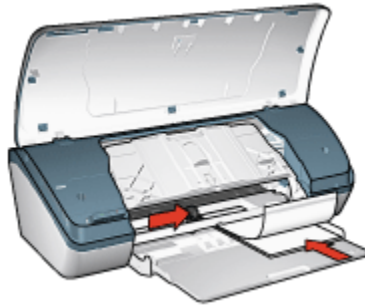

5. 放下出紙匣。
6. 滑動紙張導板，使其平穩地緊靠紙張的邊緣。
7. 放下印表機護蓋。

列印

註： 如果您的軟體程式包含相片列印功能，請按照軟體程式提供的指示執行。否則，請按照這些指示執行。

1. 開啟**印表機內容**對話方塊。
2. 在**列印捷徑**標籤上，按一下**相片列印-無邊框**作為文件類型，然後選取下列選項：
 - **列印品質**：「一般」、「最佳」或「最大 dpi」
 - **紙張類型**：正確的相紙類型
 - **紙張尺寸**：正確的相紙尺寸
 - **方向**：縱向或橫向
3. 按照需要，設定下列選項：
 - **HP 數位攝影選項**
 - **進階色彩設定值**
 - **灰階品質**
4. 按一下**確定**以列印相片。

在您於具有可撕式標籤的 4 x 6 英吋相紙紙上列印時，撕下撕條後列印輸出將完全無邊框。

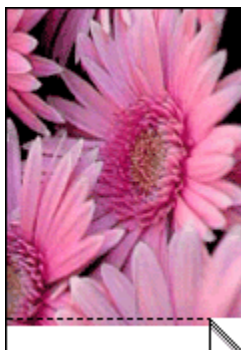

在您在不具有可撕式標籤的 4 x 6 英吋相紙上列印時，列印輸出將有三面無邊，而底部有邊。



您可以使用「這是甚麼？」說明瞭解您在印表機內容對話方塊中看到的功能。

5.12 具白色邊框的小型相片

原則

- 為了獲得優質效果，請將相片列印墨水匣與三色列印墨水匣聯合使用。
- 若要使影像不容易褪色，請使用 HP 特級相紙，並在印表機中安裝相片列印墨水匣。
- 要瞭解如何使用相片列印功能，請參閱增強相片頁。
- 使用 HP 半光面普通相紙可以在列印相片時節省金錢與墨水。
- 檢查您正在使用的相紙是否平直。如需關於如何防止相紙捲曲的資訊，請參閱相紙儲存指示。
- 不要超過進紙匣容量：最多 30 張。

準備列印

1. 提起印表機護蓋。
2. 將紙張導板滑至左側。
3. 提起出紙匣。
4. 將相紙列印面朝下，較短邊指向印表機，靠右側放入進紙匣。將紙張推入印表機，直至其停止不動。

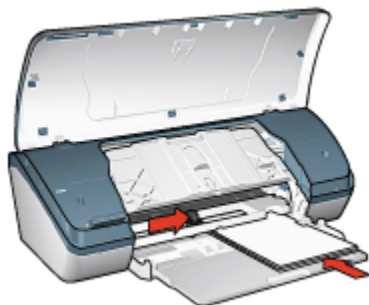

5. 放下出紙匣。
6. 滑動紙張導板，使其平穩地緊靠紙張的邊緣。
7. 放下印表機護蓋。

列印

註： 如果您的軟體程式包含相片列印功能，請按照軟體程式提供的指示執行。否則，請按照這些指示執行。

1. 開啟**印表機內容**對話方塊。
2. 在**列印捷徑**標籤上，選取**相片列印-具白色邊框**作為文件類型，然後選取下列選項：
 - **列印品質**：「一般」、「最佳」或「最大 dpi」
 - **紙張類型**：正確的相紙類型
 - **紙張尺寸**：正確的相紙尺寸
 - **方向**：縱向或橫向
3. 按照需要，設定下列選項：
 - **HP 數位攝影選項**
 - **進階色彩設定值**
 - **灰階品質**
4. 按一下**確定**以列印相片。

您可以使用「這是甚麼？」說明瞭解您在**印表機內容對話方塊**中看到的**功能**。

5.13 具白色邊框的大型相片

原則

- 為了獲得優質效果，請將**相片列印墨水匣**與**三色列印墨水匣**聯合使用。
- 若要使影像不容易褪色，請使用 HP 特級相紙，並在印表機中安裝**相片列印墨水匣**。
- 要瞭解如何使用相片列印功能，請參閱**增強相片頁**。
- 使用 **HP 半光面普通相紙**可以在列印相片時節省金錢與墨水。
- 檢查您正在使用的相紙是否平直。如需關於如何防止相紙捲曲的資訊，請參閱**相紙儲存指示**。
- 不要超過進紙匣容量：最多 30 張。

準備列印

1. 提起印表機護蓋。
2. 將紙張導板滑至左側。
3. 提起出紙匣。
4. 將相紙放入進紙匣，使列印面朝下，然後將紙推入印表機直至其停止不動。

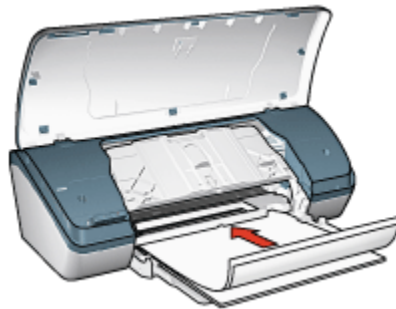

5. 放下出紙匣。
6. 滑動紙張導板，使其平穩地緊靠紙張的邊緣。
7. 放下印表機護蓋。

列印

註： 如果您的軟體程式包含相片列印功能，請按照軟體程式提供的指示執行。否則，請按照這些指示執行。

1. 開啟**印表機內容**對話方塊。
2. 在**列印捷徑**標籤上，選取**相片列印-具白色邊框**作為文件類型，然後選取下列選項：
 - **列印品質**：「一般」、「最佳」或「最大 dpi」
 - **紙張類型**：正確的相紙類型
 - **紙張尺寸**：正確的相紙尺寸
 - **方向**：**縱向**或**橫向**
3. 按照需要，設定下列選項：
 - **HP 數位攝影選項**
 - **進階色彩設定值**
 - **灰階品質**
4. 按一下**確定**以列印相片。

您可以使用「**這是甚麼？**」說明瞭解您在**印表機內容**對話方塊中看到的**功能**。

6 列印其他文件



電子郵件

信函

文件

信封



型錄

賀卡

投影片

標籤



索引卡

小手冊

海報

轉印

列印提示

您可以使用這些**列印提示**，最佳化您的列印輸出的品質以及將成本與操作減到最低。

印表機軟體

瞭解關於**印表機軟體**的資訊。

6.1 電子郵件

原則

不要超過進紙匣容量：最多 100 張。

準備列印

1. 提起印表機護蓋。
2. 將紙張寬度導板滑至左側。
3. 提起出紙匣。
4. 將紙放入進紙匣，使列印面朝下，然後將紙推入印表機直至其停止不動。

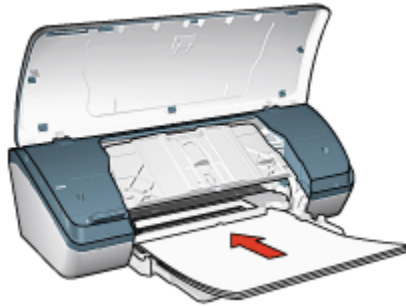

5. 放下出紙匣。
6. 滑動紙張導板，使其平穩地緊靠紙張的邊緣。
7. 放下印表機護蓋。

列印

1. 開啟**印表機內容**對話方塊。
2. 在**列印捷徑**標籤上，按一下**一般普通列印**，然後指定下列列印設定值：
 - **紙張尺寸**：正確的紙張尺寸
 - **紙張類型**：一般紙張
 - 按照需要，選取下列的列印設定值：
 - 列印品質
 - 灰階列印
3. 選取您需要調整的任何其他列印設定，然後按一下**確定**。

您可以使用「[這是甚麼？](#)」說明瞭解您在**印表機內容**對話方塊中看到的**功能**。

6.2 信函

原則

- 瞭解如何將**浮水印**添加到您的信函中。
- 如需在信封上列印的說明，請參閱**信封頁**。
- 不要超過進紙匣容量：最多 100 張。

準備列印

1. 提起印表機護蓋。
2. 將紙張寬度導板滑至左側。

3. 提起出紙匣。
4. 將紙放入進紙匣，使列印面朝下，然後將紙推入印表機直至其停止不動。

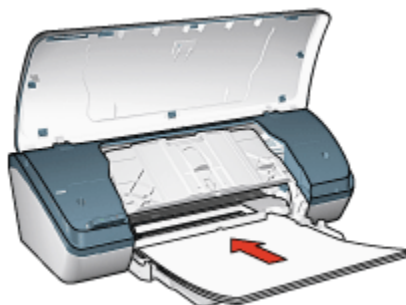

註：如果您使用的是信紙，請檢查並確認信紙朝下以及指向印表機的內部。

5. 放下出紙匣。
6. 滑動紙張導板，使其平穩地緊靠紙張的邊緣。
7. 放下印表機護蓋。

列印

1. 開啟**印表機內容對話方塊**。
2. 在**列印捷徑**標籤上，按一下**簡報列印**或**一般普通列印**，然後指定下列列印設定值：
 - **紙張尺寸**：正確的紙張尺寸
 - **紙張類型**：一般紙張
 - 按照需要，選取**列印品質**。
3. 選取您需要調整的任何其他列印設定，然後按一下**確定**。

您可以使用「[這是甚麼？](#)」說明瞭解您在**印表機內容對話方塊**中看到的**功能**。

6.3 文件

原則

- 將**浮水印**添加到您的文件中。
- 使用**雙面列印**節省紙張。
- 對於草稿文件，使用**快速/經濟列印**。
- 不要超過進紙匣容量：最多 100 張。

準備列印

1. 提起印表機護蓋。
2. 將紙張寬度導板滑至左側。
3. 提起出紙匣。
4. 將紙放入進紙匣，使列印面朝下，然後將紙推入印表機直至其停止不動。

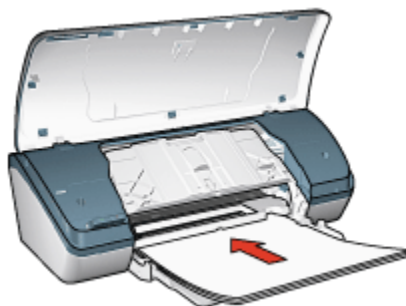

5. 放下出紙匣。
6. 滑動紙張導板，使其平穩地緊靠紙張的邊緣。
7. 放下印表機護蓋。

列印

1. 開啟**印表機內容**對話方塊。
2. 在**列印捷徑**標籤上，按一下**一般普通列印**或**簡報列印**，然後指定下列列印設定值：
 - **紙張尺寸**：正確的紙張尺寸
 - **紙張類型**：一般紙張
 - 按照需要，選取下列的列印設定值：
 - **列印品質**
 - **雙面列印**
3. 選取您需要調整的任何其他列印設定，然後按一下**確定**。

您可以使用「**這是甚麼？**」說明瞭解您在**印表機內容**對話方塊中看到的**功能**。

6.4 信封

原則

- 避免使用具備下列特性的信封：

- 具有扣環
 - 具有厚、不規則，或彎曲的邊緣
 - 發亮或有浮雕圖案
 - 皺褶、撕裂或其他任何形式的損壞
- 首先對齊信封邊緣，然後將它們放入進紙匣。
 - 不要超過進紙匣容量：最多 10 個信封。

準備列印

1. 提起印表機護蓋。
2. 將紙張導板滑至左側。
3. 提起出紙匣。
4. 將信封放入進紙匣的右邊，使要列印的面朝下和有封口的一側靠左。將信封推入印表機直到停住為止。

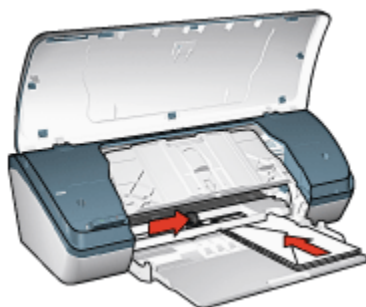

5. 放下出紙匣。
6. 滑動紙張導板，使其平穩地緊靠信封的邊緣。
7. 放下印表機護蓋。

列印

1. 開啟**印表機內容對話方塊**。
2. 按一下**紙張/品質**標籤，然後指定下列列印設定值：
 - **尺寸**：正確的信封尺寸
 - **類型**：**一般紙張**
3. 選取您需要調整的任何其他列印設定，然後按一下**確定**。

您可以使用「[這是甚麼？](#)」說明瞭解您在**印表機內容對話方塊**中看到的**功能**。

6.5 型錄

原則

- 為了獲得最佳列印效果，請使用 HP 型錄和傳單紙。
- 不要超過進紙匣容量：最多 30 張。

準備列印

1. 提起印表機護蓋。
2. 將紙張寬度導板滑至左側。
3. 提起出紙匣。
4. 將型錄紙放入進紙匣，使列印面朝下，然後將紙推入印表機直至其停止不動。

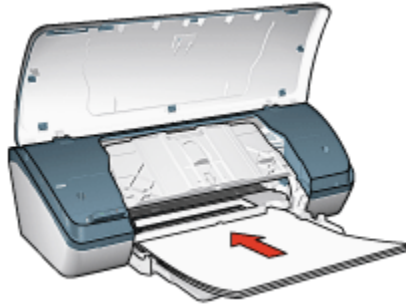

5. 放下出紙匣。
6. 滑動紙張導板，使其平穩地緊靠紙張的邊緣。
7. 放下印表機護蓋。

列印

1. 開啟**印表機內容對話方塊**。
2. 在**列印捷徑標籤**上，選取**簡報列印**，然後指定下列列印設定值：
 - **紙張尺寸**：正確的紙張尺寸
 - **紙張類型**：正確的型錄紙張類型
 - 按照需要，選取下列的列印設定值：
 - **列印品質**
 - **灰階列印**
 - **雙面列印**
3. 選取您需要調整的任何其他列印設定，然後按一下**確定**。

您可以使用「這是甚麼？」說明瞭解您在**印表機內容對話方塊**中看到的**功能**。

6.6 賀卡

原則

- 展開預先折疊的卡片，將它們放入進紙匣中。
- 為了獲得最佳列印效果，請使用 HP 賀卡紙。
- 不要超過進紙匣容量：最多 20 張卡片。

準備列印

1. 提起印表機護蓋。
2. 將紙張導板滑至左側。
3. 提起出紙匣。
4. 搓動賀卡的邊緣以分開它們，然後對齊邊緣。
5. 將賀卡放入進紙匣，使列印面朝下，然後將卡片推入印表機直至其停止不動。

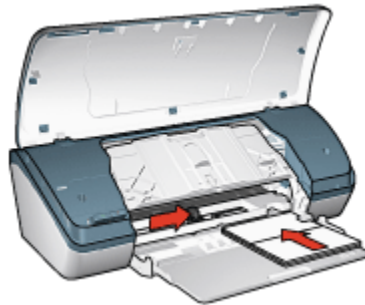

6. 放下出紙匣。
7. 滑動紙張導板，使其平穩地緊靠卡片的邊緣。
8. 放下印表機護蓋。

列印

註： 如果軟體程式包括賀卡列印功能，請按照軟體程式隨附的說明進行。否則，請按照這些指示執行。

1. 開啟**印表機內容對話方塊**。
2. 按一下**紙張/品質**標籤，然後指定下列列印設定值：
 - **尺寸**：正確的卡片尺寸

- **類型**：正確的卡片類型
- 按照需要，選取**列印品質**。

3. 選取您需要調整的任何其他列印設定，然後按一下**確定**。

您可以使用「**這是甚麼？**」說明瞭解您在**印表機內容對話方塊**中看到的**功能**。

6.7 投影片

原則

- 為了獲得最佳列印效果，請使用 HP 高級噴墨投影片。
- 不要超過進紙匣容量：最多 30 張投影片。

準備列印

1. 提起印表機護蓋。
2. 將紙張導板滑至左側。
3. 提起出紙匣。
4. 將投影片放入進紙匣，使列印面朝下以及使黏合帶朝上和朝向印表機。

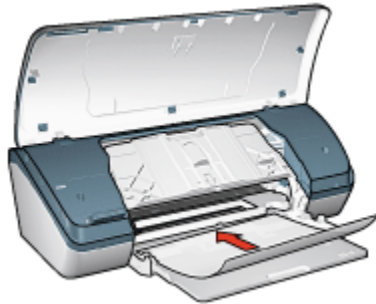

5. 將投影片小心推入印表機直到停住為止，注意不要讓黏合帶黏在一起。
6. 放下出紙匣。
7. 滑動紙張導板，使其平穩地緊靠投影片的邊緣。
8. 放下印表機護蓋。

列印

1. 開啟**印表機內容對話方塊**。
2. 在**列印捷徑標籤**上，選取**簡報列印**，然後指定下列列印設定值：
 - **紙張尺寸**：正確的紙張尺寸

- **紙張類型**：投影片
- 按照需要，選取下列的列印設定值：
 - 列印品質
 - 灰階列印

3. 選取您需要調整的任何其他列印設定，然後按一下**確定**。

您可以使用「這是甚麼？」說明瞭解您在**印表機內容**對話方塊中看到的**功能**。

6.8 標籤

原則

- 只能使用專為噴墨印表機而設計的標籤。
- 只能使用整頁的標籤。
- 檢查標籤是否有黏連、皺褶或從保護性襯背上拉離等情況。
- 不要超過進紙匣容量：最多 20 張標籤 (僅使用 Letter 或 A4 尺寸的標籤) 。

準備列印

1. 提起印表機護蓋。
2. 將紙張導板滑至左側。
3. 提起出紙匣。
4. 搓動標籤的邊緣以分開它們，然後對齊邊緣。
5. 將標籤放入進紙匣，使列印面朝下，然後將標籤推入印表機直至其停止不動。

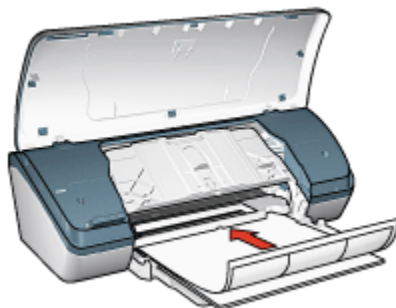

6. 放下出紙匣。
7. 滑動紙張導板，使其緊貼紙張邊緣。
8. 放下印表機護蓋。

列印

註： 如果您的軟體程式包含標籤列印功能，請按照軟體程式提供的指示執行。否則，請按照這些指示執行。

1. 開啟**印表機內容**對話方塊。
2. 在**列印捷徑**標籤上，按一下**一般普通列印**，然後指定下列列印設定值：
 - **紙張尺寸**：正確的紙張尺寸
 - **紙張類型**：一般紙張
 - 按照需要，選取下列的列印設定值：
 - **列印品質**
 - **灰階列印**
3. 選取您需要調整的任何其他列印設定，然後按一下**確定**。

您可以使用「[這是甚麼？](#)」說明瞭解您在**印表機內容**對話方塊中看到的功能。

6.9 索引卡與其他小型材質

原則

- 僅使用符合印表機紙張尺寸規格的卡片與小型材質。如需關於規格的資訊，請參閱印表機隨附的參考指南。
- 不要超過進紙匣容量：最多 30 張卡片。

準備列印

1. 提起印表機護蓋。
2. 將紙張導板滑至左側。
3. 提起出紙匣。
4. 將卡片列印面朝下，較短邊指向印表機，靠右側放入進紙匣。將卡片推入印表機直到停住為止。

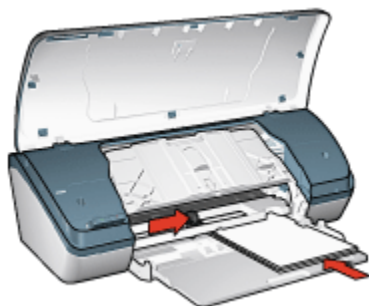

5. 放下出紙匣。
6. 滑動紙張導板，使其平穩地緊靠卡片的邊緣。
7. 放下印表機護蓋。

列印

1. 開啟**印表機內容對話方塊**。
2. 按一下**紙張/品質**標籤，然後指定下列列印設定值：
 - **尺寸**：正確的紙張尺寸
 - **類型**：正確的紙張類型
3. 選取您需要調整的任何其他列印設定，然後按一下**確定**。

您可以使用「**這是甚麼？**」說明瞭解您在**印表機內容對話方塊**中看到的**功能**。

6.10 小手冊

小手冊列印操作會自動排列文件的頁面和調整其大小，以便使頁面在折疊成小手冊時保持正確的頁面順序。

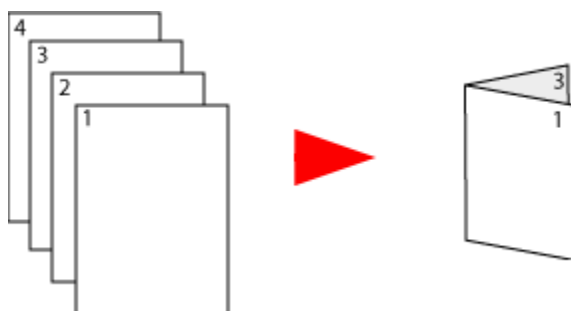

原則

不要超過進紙匣容量：最多 100 張。

準備列印

1. 提起印表機護蓋。
2. 將紙張導板滑至左側。
3. 提起出紙匣。
4. 將紙放入進紙匣，使列印面朝下，然後將紙推入印表機直至其停止不動。

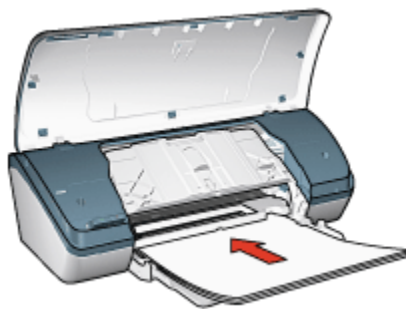

5. 放下出紙匣。
6. 滑動紙張導板，使其平穩地緊靠紙張的邊緣。
7. 放下印表機護蓋。

列印

1. 開啟**印表機內容**對話方塊。
2. 按一下**列印捷徑**標籤，然後在下拉列表中，選取**簡報列印**或**一般普通列印**。
3. 按一下**外觀**標籤並選取**雙面列印**核取方塊。選取下列小手冊版面選項之一：
 - **左邊裝訂**：在小手冊的左邊裝訂。



- **右邊裝訂**：在小手冊的右邊裝訂。



4. 選取您需要調整的任何其他列印設定，然後按一下**確定**。
5. 在系統提示時，將紙張重新放入進紙匣，使列印面朝上。

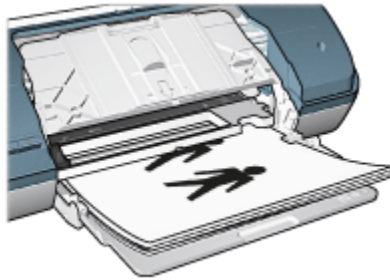

6. 按一下**繼續**以完成小手冊的列印。

您可以使用「[這是甚麼？](#)」說明瞭解您在**印表機內容對話**方塊中看到的**功能**。

6.11 海報

原則

- 列印完部份海報後，將頁面上的邊緣修齊，然後用膠帶將各頁黏在一起。



- 不要超過進紙匣容量：最多 100 張。

準備列印

1. 提起印表機護蓋。
2. 將紙張導板滑至左側。
3. 提起出紙匣。
4. 將紙放入進紙匣，使列印面朝下，然後將紙推入印表機直至其停止不動。

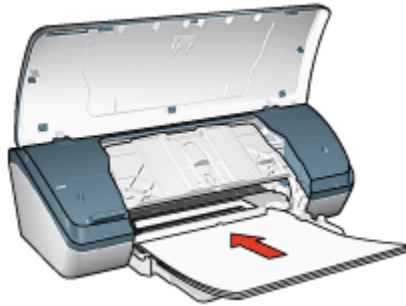

5. 放下出紙匣。
6. 滑動紙張導板，使其平穩地緊靠紙張的邊緣。
7. 放下印表機護蓋。

列印

1. 開啟**印表機內容**對話方塊，然後選取下列選項：
2. 按一下**紙張/品質**標籤，然後指定下列列印設定值：
 - **尺寸**：正確的尺寸
 - **類型**：一般紙張
3. 按一下**外觀**標籤，然後指定下列列印設定值：
 - **海報列印**：2 x 2，4 張；3 x 3，9 張；4 x 4，16 張；或 5 x 5，25 張
4. 按一下**基本**標籤，然後指定下列列印設定值：
 - **方向**：縱向或橫向
5. 選取您需要調整的任何其他列印設定，然後按一下**確定**。

您可以使用「[這是甚麼？](#)」說明瞭解您在**印表機內容**對話方塊中看到的**功能**。

6.12 轉印

原則

- 為了獲得最佳效果，請使用 HP 轉印紙。
- 列印鏡射影像時，文字和圖片與電腦畫面上顯示的效果在水平方向上相反。



- 不要超過進紙匣容量：最多 20 張轉印紙。

準備列印

1. 提起印表機護蓋。
2. 將紙張導板滑至左側。
3. 提起出紙匣。
4. 將轉印紙放入進紙匣，使列印面朝下，然後將紙推入印表機直至其停止不動。

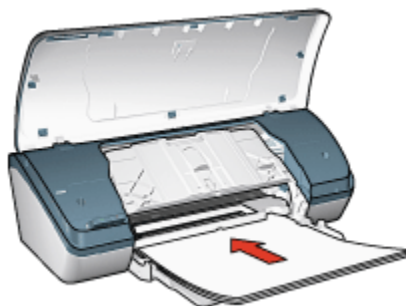

5. 放下出紙匣。
6. 滑動紙張導板，使其平穩地緊靠紙張的邊緣。
7. 放下印表機護蓋。

列印

註： 如果軟體程式包括轉印紙列印功能，請按照軟體程式隨附的說明進行。否則，請按照這些指示執行。

1. 開啟**印表機內容**對話方塊，然後選取下列選項：
2. 按一下**紙張/品質**標籤，然後指定下列列印設定值：
 - **尺寸**：正確的紙張尺寸
 - **類型**：一般紙張
 - **列印品質**：一般或最佳
3. 按一下**基本**標籤，然後指定下列列印設定值：

- 方向：鏡射影像

4. 選取您需要調整的任何其他列印設定，然後按一下**確定**。

您可以使用「[這是甚麼？](#)」說明瞭解您在**印表機內容對話方塊**中看到的**功能**。

7 列印提示

節省時間

- 使用**列印捷徑**標籤。
- 為您經常列印的文件創建**列印工作快捷設定**。
- 為您常用的選項設定**印表機預設值**。
- **從前到後**列印。
- 列印之前**預覽**文件。

節省金錢

- 使用**快速/經濟**列印。
- 列印**雙面**文件。
- 在單張紙上列印**多個**頁面。
- 使用 **HP 半光面普通相紙**可以在列印相片時節省金錢與墨水。

增強列印輸出的品質

- 選取正確的**紙張類型**。
- 選取正確的**列印品質**。
- 在必要時**調整**文件的**大小**。
- 添加**浮水印**。
- 在**自訂紙張尺寸**上列印。

7.1 列印捷徑

列印捷徑標籤可以讓您輕鬆地設定您要列印的文件之**列印**選項。

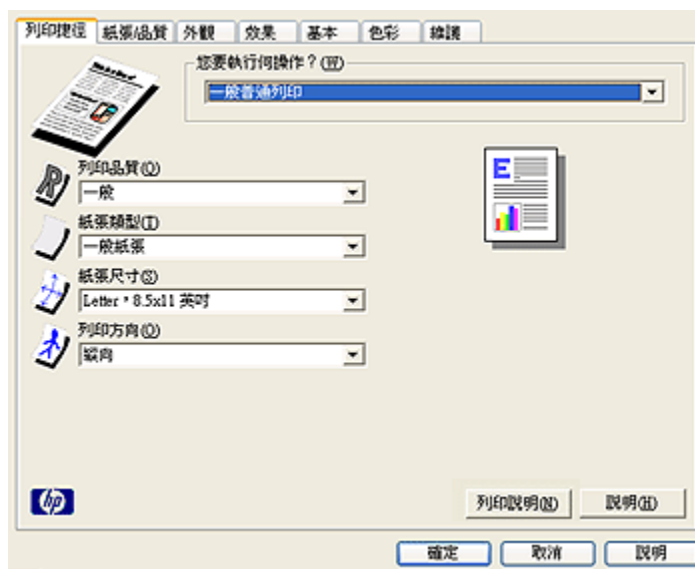

使用下列列印工作的**列印捷徑**標籤：

- 一般普通列印
- 列印無邊框相片
- 相片列印 - 具白色邊框
- 快速/經濟列印
- 簡報列印

7.1.1 一般普通列印

您可以使用**一般普通列印**來快速列印。

- 文件
- 電子郵件

7.1.2 簡報列印

簡報列印可以用來列印高品質文件，包括：

- 投影片
- 型錄
- 信函

7.2 快速/經濟列印

您可以使用快速/經濟列印來快速製作草稿品質的列印輸出。

註： 使用快速/經濟列印時，確定拉出出紙匣延伸板然後展開出紙匣延伸擋板。

要使用快速/經濟列印，請：

1. 開啟印表機內容對話方塊。
2. 在**列印捷徑**標籤上，從下拉列表中選取**快速/經濟列印**。
3. 指定您要使用的列印設定。
4. 指定列印設定後，按一下**確定**。

您可以使用「這是甚麼？」說明瞭解您在印表機內容對話方塊中看到的功能。

7.3 列印工作快捷設定

使用列印工作快捷設定，您可以使用您常用的列印設定進行列印或儲存這些列印設定。

例如，如果您經常列印信封，您可以建立一個包含您在列印信封時常用的紙張尺寸、列印品質以及方向設定的列印工作。建立列印工作之後，您只需在列印信封時將它選取，而不需要個別設定每一項列印設定。

您可以建立您自己的列印工作，或使用**列印工作快捷設定**下拉列表中提供的特殊設計列印工作。

使用列印工作快捷設定

要使用列印工作快捷設定，請：

1. 開啟印表機內容對話方塊。
2. 從下拉列表選取您要使用的列印工作。
3. 按一下**確定**。

註： 要恢復預設列印設定，請在**列印工作快捷設定**下拉列表中，按一下**預設列印設定**，然後按一下**確定**。

建立列印工作快捷設定

要建立列印工作快捷設定，請：

註： 印表機軟體可以儲存多達 25 個列印工作快捷設定。

1. 開啟印表機內容對話方塊。

2. 選取您要包含於新的列印工作中的選項。
3. 為**列印工作快捷設定**下拉列表中新的列印工作鍵入一個名稱，然後按一下**儲存**。
該列印工作快捷設定將會添加到下拉列表上。

註： 如果您要在列印工作中添加更多選項，您必須重新命名該列印工作，然後按一下**確定**。

刪除列印工作快捷設定

要刪除列印工作快捷設定，請：

1. 開啟**印表機內容對話方塊**。
2. 從下拉列表選取您要刪除的列印工作，然後按一下**刪除**。

註： 一些列印工作快捷設定無法刪除。

7.4 雙面列印

雙面列印亦稱 *duplexing*，可在紙張的兩面列印。在紙張的兩面列印不但經濟，而且環保。

裝訂類型

選取您要用於雙面文件的裝訂類型，然後按照該裝訂的步驟執行：



書籍式裝訂 便箋式裝訂

註： 書籍式裝訂是最常用的裝訂類型。

書籍式裝訂

要列印具備書籍式裝訂的雙面文件，請：

1. 開啟**印表機內容對話方塊**。
2. 按一下**外觀標籤**，然後選取**雙面列印**核取方塊。
3. 選取您需要調整的任何其他列印設定，然後按一下**確定**。

印表機會先列印奇數頁。

4. 奇數頁列印完畢後，請重新裝入該紙張，按照文件的方向使已列印的那一面朝上。

- 縱向



- 橫向

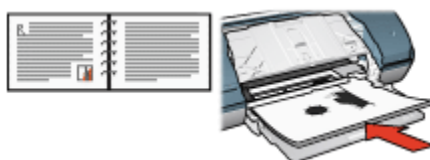

5. 按一下**繼續**以完成偶數頁的列印。

便箋式裝訂

要列印具備便箋式裝訂的雙面文件，請：

1. 開啟**印表機內容對話方塊**。
2. 按一下**外觀**標籤。



3. 選取**雙面列印**核取方塊。
4. 選取**向上翻頁**核取方塊。
5. 選取您需要調整的任何其他列印設定，然後按一下**確定**。
印表機會先列印奇數頁。
6. 奇數頁列印完畢後，請重新裝入該紙張，按照文件的方向使已列印的那一面朝上。

- 縱向



- 橫向

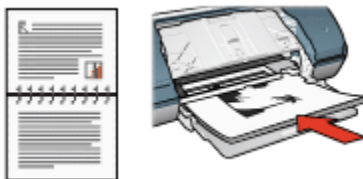

7. 按一下**繼續**以完成偶數頁的列印。

7.5 灰階列印

如需關於列印黑白相片的指示，請參閱[黑白相片列印頁](#)。

要以灰階列印，請：

1. 開啟**印表機內容**對話方塊。
2. 按一下**列印捷徑**標籤，然後按一下**簡報列印**或**快速/經濟列印**。
3. 在**灰階列印**下拉列表中，按一下下列的其中一個選項：
 - **高品質**：使用此選項可獲得高品質的列印輸出。
 - **僅使用黑色列印墨水匣**：使用此選項可進行快速、經濟的列印。
4. 選取您需要調整的任何其他列印設定，然後按一下**確定**。

7.6 在單張紙上列印多個頁面

您可以使用印表機軟體在單張紙上列印一個文件的多個頁面。印表機軟體會自動調整文件的文字與影像大小，以適合列印頁面的尺寸。

要在單張紙上列印一個文件的多個頁面，請：

1. 開啟**印表機內容**對話方塊。
2. 按一下**外觀**標籤。



3. 在**每張頁數**下拉列表中，按一下您要在每張紙上顯示的頁面數量。
4. 如果您要在列印到單張紙上的每一頁影像周圍顯示邊框，請選取**列印頁面框線**核取方塊。
5. 從**頁面順序**下拉列表，選取每張紙的版面。
6. 選取您需要調整的任何其他列印設定，然後按一下**確定**。

7.7 設定印表機預設值

印表機會在所有文件中使用預設值，除非您開啟**印表機內容**對話方塊並指定其他設定值。

要在列印時節省時間，您可以將印表機預設值設定為您常用的選項。這樣，您就不需要在每一次使用印表機時指定選項。

要更改印表機的預設值，請：

1. 按一下印表機工作列圖示。

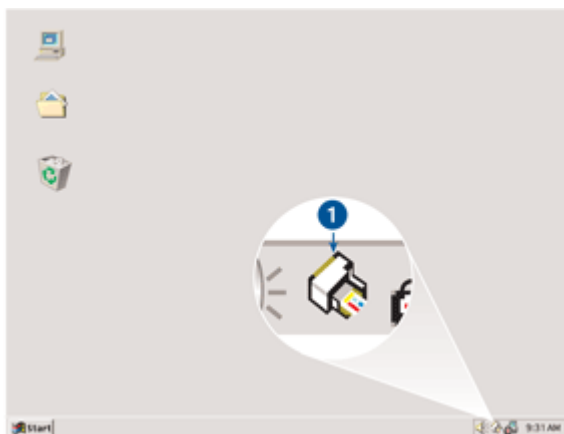

1. 「印表機工作列」圖示

畫面上將會顯示**印表機內容**對話方塊。

2. 選取您要作為預設值的選項。
3. 按一下**確定**。

畫面上將會出現一個對話方塊，說明每次列印時將使用該新的設定。如果您不想再看到此對話方塊，請選取**不要再顯示此訊息**。

4. 按一下**確定**，儲存新的預設列印設定。

7.8 設定頁面順序

設定頁面順序可以決定文件的列印順序。一般上，讓文件的第一頁最後列印以便使完成的文件在出紙匣中正面朝上，這樣做會使工作更便利。

要設定頁面順序，請：

1. 開啟**印表機內容**對話方塊。
2. 按一下**基本**標籤。



3. 選取下列選項之一：

- **從前到後**：文件的第一頁最後列印。此設定可節省時間，因為您不需要重新排序列印的頁面。這是多數列印作業都適用的設定。
- **從後到前**：文件的最後一頁最後列印。在不同的紙張類型上列印文件的第一頁時將需要使用此設定。

4. 選取您需要調整的任何其他列印設定，然後按一下**確定**。

您可以使用「這是甚麼？」說明瞭解您在**印表機內容**對話方塊中看到的**功能**。

7.9 列印預覽

要使列印操作可以節省時間與金錢，您可以在列印之前在電腦上預覽文件。如果列印預覽不符合您的要求，您可以關閉預覽視窗，然後對您的文件進行必要的調整。

要檢視文件的預覽，請：

1. 開啟**印表機內容**對話方塊。
2. 按一下**基本**標籤。

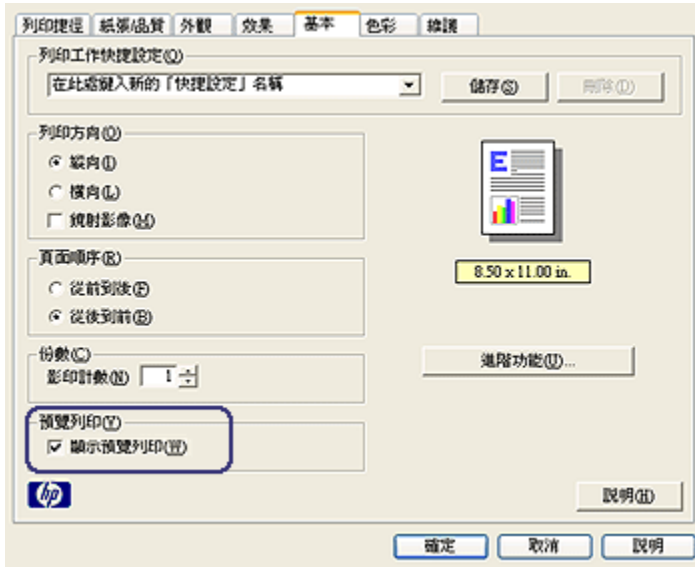

3. 選取**顯示預覽**列印核取方塊。
4. 選取您需要調整的任何其他列印設定，然後按一下**確定**。
列印文件之前，將會顯示預覽。
5. 執行下列操作之一：
 - 按一下**檔案**，然後按一下**列印到 HP Deskjet** 以列印文件。
 - 按一下**檔案**，然後按一下**取消列印**以取消列印作業。在列印文件之前，按照需要調整列印設定值。

7.10 選取紙張類型

要選取特殊紙張類型，請：

1. 開啟**印表機內容對話**方塊。
2. 按一下**列印捷徑**標籤或**紙張/品質**標籤。
3. 查找適當的下拉列表：

| 標籤 | 下拉列表 |
|--------------|-------------|
| 列印捷徑 | 紙張類型 |
| 紙張/品質 | 類型 |

註： 您不需要在兩個標籤上設定紙張類型。

4. 在下拉列表中，按一下該紙張類型。
5. 選取您需要調整的任何其他列印設定，然後按一下**確定**。

7.11 選取列印品質

要選取列印品質，請：

1. 開啟**印表機內容對話方塊**。
2. 按一下**列印捷徑標籤**或**紙張/品質標籤**。
3. 在**列印品質**下拉列表中，選取下列的其中一個選項：

註：**列印捷徑標籤**上可用的列印品質選項將會根據您列印的文件類型而有所不同。

- **快速草稿**：使用最少墨水以最快的列印速度列印。
- **快速一般**：以比「一般」模式更快和以比「快速草稿」更高的列印品質列印。
- **一般**：提供品質與速度的最佳平衡。這是適用於多數文件的設定。
- **最佳**：提供高品質列印。
- **最大 dpi**：提供最高品質的列印，但需要比「最佳」模式更長的列印時間以及需要大量的磁碟空間。

7.12 調整文件大小

您可以使用印表機軟體執行這些工作：

- 將文件列印到與其格式化的尺寸不同的紙張尺寸。
- 在列印的頁面上**縮小**或**放大文字與圖形**。

在不同的紙張尺寸上列印

您可以使用此功能在一個紙張尺寸上，列印已格式化為另一個紙張尺寸的文件。如果您沒有可用的正確紙張尺寸，執行此操作將會很有用。

例如，如果您建立的文件已格式化為 letter 尺寸的紙張，但是您沒有可用的 letter 尺寸紙張，您可以將該文件列印到另一個可用的紙張尺寸。

要將文件調整為不同的紙張尺寸，請：

1. 開啟**印表機內容對話方塊**。
2. 按一下**效果標籤**。

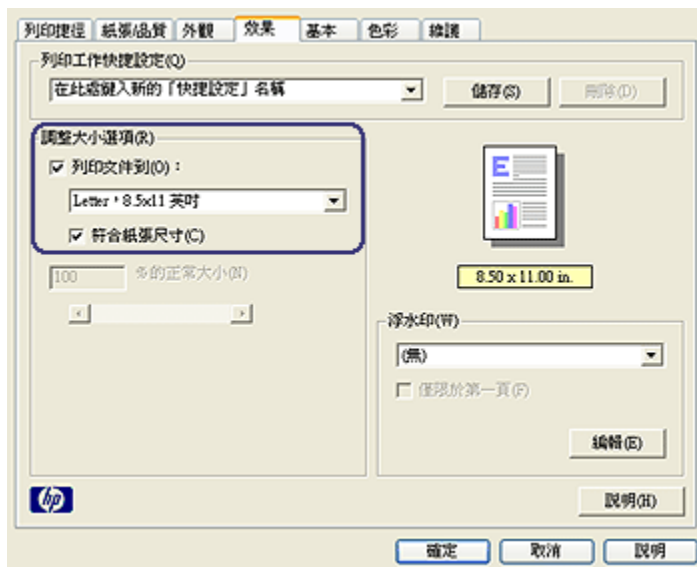

3. 按一下**列印文件到**，然後從下拉列表選取目標紙張尺寸。
目標紙張尺寸是您要列印的紙張的尺寸，而不是文件的格式化尺寸。
4. 執行下列操作之一：

| 目的 | 操作 |
|----------------------|----------------------|
| 縮小或放大文件以適合目標紙張尺寸。 | 按一下 符合紙張尺寸 。 |
| 在選取的紙張尺寸上以文件的原始尺寸列印。 | 切勿按下 符合紙張尺寸 。 |

5. 選取您需要調整的任何其他列印設定，然後按一下**確定**。

縮小或放大文字與圖形

您可以使用此功能縮小或放大列印的文字與圖形而不需要變更紙張尺寸。

要縮小或放大文字與圖形，請：

1. 開啟**印表機內容**對話方塊。
2. 按一下**效果**標籤。
3. 在 **% 的正常大小**方塊，鍵入您要縮小或放大文字與圖形的百分比。
百分比為 100 時呈現文字與圖形的實際尺寸。鍵入小於 100 的數字可縮小文字與圖形。鍵入大於 100 的數字則可放大文字與圖形。
4. 選取您需要調整的任何其他列印設定，然後按一下**確定**。

7.13 浮水印

浮水印將作為背景列印顯示在文件上。

將現有浮水印套用到文件中

要將現有浮水印套用到文件中，請：

1. 開啟**印表機內容**對話方塊。
2. 按一下**效果**標籤。

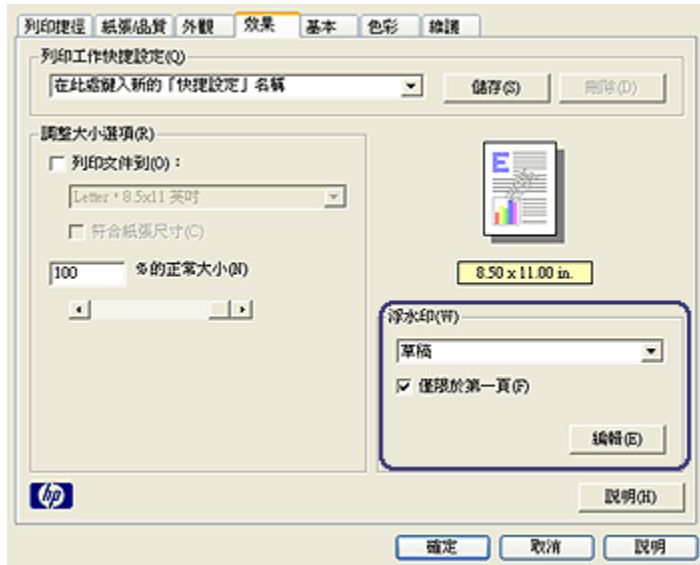

3. 從**浮水印**下拉列表選取浮水印。
如果您不要使用列表上的浮水印，您可以**建立新的浮水印**。
4. 選取下列選項之一：
 - 如果您只要在第一頁顯示浮水印，請選取**僅限於第一頁**。
 - 如果您要在所有的列印頁面上顯示浮水印，請不要核選**僅限於第一頁**。
5. 按照紙張類型的指示列印文件。

建立或變更浮水印

要建立或變更浮水印，請：

1. 開啟**印表機內容**對話方塊。
2. 按一下**效果**標籤。

3. 按一下**編輯**按鈕。

畫面上將會顯示**浮水印詳細資料**對話方塊。



4. 選取下列選項之一：
 - 按一下**新增**按鈕。
 - 選取現有浮水印以進行變更。
5. 輸入浮水印訊息、訊息角度以及字型屬性。
6. 設定浮水印詳細資料後，請按一下**確定**。

如需關於套用浮水印的指示，請執行將現有浮水印套用到文件的步驟。

您可以使用「這是甚麼？」說明瞭解您在**印表機內容**對話方塊中看到的**功能**。

7.14 設定自訂紙張尺寸

您可以使用**自訂紙張尺寸**對話方塊在特定紙張尺寸上列印。

定義自訂紙張尺寸

要定義自訂紙張尺寸，請：

1. 開啟**印表機內容**對話方塊。
2. 按一下**紙張/品質**標籤。

- 按一下**自訂**按鈕。

畫面上將會顯示**自訂紙張尺寸**對話方塊。

名稱 (N)
自訂 1 儲存 (S)

紙張尺寸 (S)
寬度 (W): 8.5
長度 (L): 14.0

單位 (U)
 英吋 (I)
 公釐 (M)

確定 (O) 取消 (C)

- 在**名稱**下拉列表中，按一下自訂紙張尺寸名稱。
- 在**寬度**和**長度**方塊中輸入紙張尺寸。
每個方塊的下方會顯示最小和最大的紙張尺寸。
- 按一下測量單位：**英吋**或**公釐**。
- 按一下**儲存**，儲存自訂紙張尺寸。
- 按一下**確定**，結束**自訂紙張尺寸**對話方塊。

8 印表機軟體

瞭解如何使用這些軟體功能：

- 使用**印表機內容**對話方塊選取列印選項。
- 使用**列印捷徑**標籤快速指定列印設定。
- 使用「**這是甚麼？**」說明瞭解關於特定列印選項的更多資訊。
- 使用**裝置狀態**方塊以檢視有用的資訊。

8.1 「印表機內容」對話方塊

印表機由安裝在電腦上的軟體控制。使用印表機軟體，亦稱**印表機驅動程式**，可以變更文件的列印設定。

要變更列印設定，請開啟**印表機內容**對話方塊。

「**印表機參數選擇**」對話方塊

印表機內容對話方塊亦指**印表機參數選擇**對話方塊。

開啟「**印表機內容**」對話方塊

要開啟**印表機內容**對話方塊，請：

1. 開啟您要列印的檔案。
2. 按一下**檔案**，按一下**列印**，然後按一下**內容**或**參數選擇**。

畫面上將會顯示**印表機內容**對話方塊。

「**這是甚麼？**」說明

您可以使用「**這是甚麼？**」說明瞭解您在**印表機內容**對話方塊中看到的功能。

8.2 使用「這是甚麼？」說明

按一下「**這是甚麼？**」說明可瞭解關於可用列印選項的更多資訊。

1. 將游標移到您要進一步瞭解的功能。
2. 按一下滑鼠右鍵。
畫面上將會顯示「**這是甚麼？**」方塊。
3. 將游標移到「**這是甚麼？**」方塊，然後按一下滑鼠左鍵。

該功能的解釋就會顯示。



8.3 裝置狀態視窗

在每一次印表機列印檔案時，**裝置狀態視窗**均會出現。

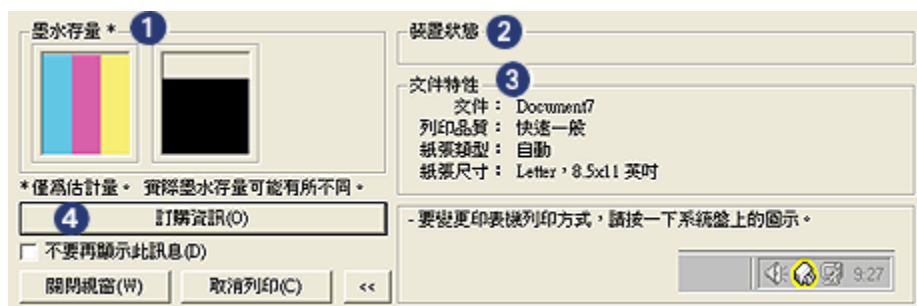

下列項目將會顯示在**裝置狀態視窗**中：

1. **墨水存量**：每一個列印墨水匣大約的墨水存量。
2. **裝置狀態**：印表機的狀態。例如，**多工緩衝處理**或正在列印。
3. **文件特性**：關於目前列印作業的資訊：
 - **文件**：目前正在列印的文件名稱
 - **列印品質**：使用的列印品質設定
 - **紙張類型**：使用的紙張類型

- **紙張尺寸**：使用的紙張尺寸

4. **訂購資訊**：連結到 HP 網站以訂購印表機耗材與配件。

如果您不想每次列印時看到此**裝置狀態視窗**，請選取**不要再顯示此訊息**核取方塊。

要取消列印作業，請按一下**取消列印**。

要關閉**裝置狀態視窗**，請按一下**關閉視窗**。

9 維護

- 安裝列印墨水匣
- 校正列印墨水匣
- 校準色彩
- 自動清潔列印墨水匣
- 手動清潔列印墨水匣
- 列印測試頁
- 查看估計的墨水存量
- 去除皮膚與衣服上的墨水
- 維護列印墨水匣
- 印表機工具箱

9.1 安裝列印墨水匣

列印墨水匣

對於多數的文件列印，使用三色列印墨水匣以及黑色列印墨水匣。列印相片時，您可以將相片列印墨水匣配合三色列印墨水匣使用，以獲得無顆粒的相片。

永遠將三色列印墨水匣安裝在列印托架的左側。

將黑色或相片列印墨水匣安裝在列印托架的右側。

更換列印墨水匣

購買列印墨水匣時，請先查看列印墨水匣的選擇號碼。

您可以在三個地方找到選擇號碼：

- 選擇號碼標籤：查看您替換的列印墨水匣上的標籤。



1. 選擇號碼標籤

- 印表機說明文件：如需列印墨水匣選擇號碼的列表，請參閱印表機隨附的參考指南。
- 「列印墨水匣訂購資訊」對話方塊：如需列印墨水匣選擇號碼的列表，請開啟印表機**工具箱**，按一下**估計的墨水存量**標籤，然後按一下**列印墨水匣訂購資訊**按鈕。

如果列印墨水匣的墨水耗盡，印表機可以在**保留模式**中操作。

如需關於安裝列印墨水匣的資訊，請參閱**安裝列印墨水匣**頁。

保留模式

印表機可以在僅安裝一個列印墨水匣的情形下操作。如需更多資訊，請參閱**保留模式**頁。

安裝說明

要安裝列印墨水匣，請：

1. 按下**電源**按鈕開啟印表機電源。
2. 打開印表機護蓋。
底座將會移至印表機中央。
3. 向下推動列印墨水匣，然後將其從列印墨水匣底座中滑出。

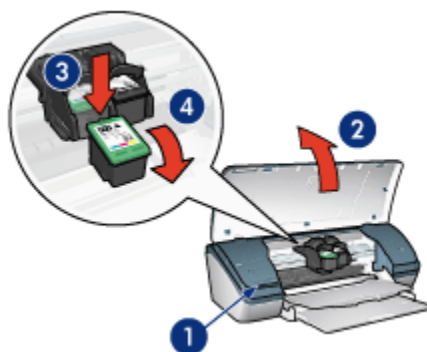

1. 按下**電源**按鈕
 2. 提起印表機護蓋
 3. 向下推動列印墨水匣
 4. 將列印墨水匣從底座中滑出
4. 將替換式列印墨水匣從包裝中取出，然後小心地撕下膠帶。握住列印墨水匣，使銅片位於底部，面朝印表機。

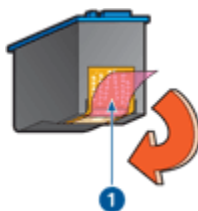

1. 撕下膠帶



注意：不要觸摸列印墨水匣墨水噴嘴或銅連接點。觸摸這些部件將會引起墨水阻塞、不噴墨和電路接觸不良。不要卸下銅帶。它們是必需的電子接點。

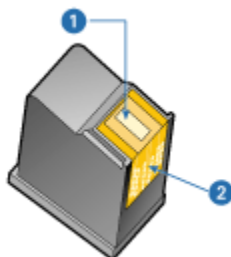

- 1. 墨水噴嘴
- 2. 銅連接點

5. 將列印墨水匣稍微向上平穩地滑入底座，直至您感受到阻力為止。

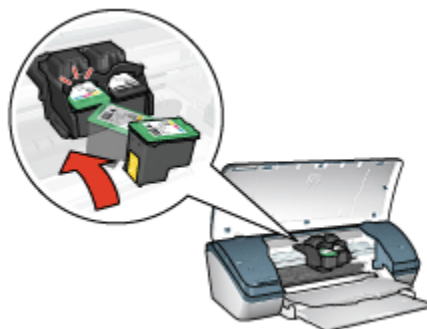

6. 將墨水匣推入底座。

在列印墨水匣正確定位時會發出卡嗒聲。

7. 合上印表機護蓋。
8. 透過校正列印墨水匣來**校準**印表機以獲得最佳列印品質。

如需關於儲存列印墨水匣的資訊，請參閱**列印墨水匣儲存頁**。

如需關於回收空的列印墨水匣之資訊，請參閱**列印墨水匣回收頁**。



警告： 將新的和利用過的列印墨水匣放在小孩接觸不到的地方。

9.2 校正列印墨水匣

在安裝列印墨水匣之後，請校正列印墨水匣以確保最佳的列印品質。

要校正列印墨水匣，請：

1. 在進紙匣中裝入 letter 尺寸或 A4 尺寸的一般白紙。
2. 開啟印表機**工具箱**。
3. 按一下**校正印表機**。
4. 按一下**校正**，然後按照畫面上的說明進行。

9.3 校準色彩

只有在使用**相片列印墨水匣**及三色列印墨水匣列印而相片中的色彩看起來一致不正確時，才執行色彩校準。

執行色彩校準之前，先**校正列印墨水匣**，然後重新列印您的相片。如果色彩仍然不正確，則執行色彩校準。

要校準色彩，請：

1. 在進紙匣中裝入 letter 尺寸或 A4 尺寸的一般白紙。
2. 檢查**相片列印墨水匣**及三色列印墨水匣是否已安裝到印表機中。
3. 開啟印表機**工具箱**。
4. 按一下**校正印表機**，然後按照畫面上的說明進行。

9.4 自動清潔列印墨水匣

如果列印頁未列印出某些行或點，或者上面有墨水條紋，則表示列印墨水匣的**墨水不足**或者需要清潔列印墨水匣。

如果並非列印墨水匣的墨水不足，請執行這些操作自動清潔列印墨水匣：

1. 開啟印表機**工具箱**。
2. 按一下**清潔列印墨水匣**。

3. 按一下**清潔**，然後按照畫面上的說明進行。

清潔後，如果文件仍然不能列印出某些行或點，請**更換**列印墨水匣。



注意：只有在必要時才清潔列印墨水匣。不必要的清潔會浪費墨水，並且會縮短墨水匣的使用壽命。

9.5 手動清潔列印墨水匣

如果在具有灰塵的環境中使用印表機，其機體內可能會積聚少量的堆積物。這些堆積物包括灰塵、頭髮、或地毯或衣服纖維等。在堆積物積聚於列印墨水匣與底座時，列印的頁面上可能會出現墨水條紋與墨點。但只要透過手動清潔墨水匣與底座的方式，便可輕易解決條紋的問題。

準備清潔耗材

清潔墨水匣與底座時需要以下工具。

- 蒸餾水
- 棉籤或其他柔軟不含絨毛的材料，以免擦拭時附著在墨水匣上

清潔時請注意不要讓墨水濺到手上或衣服上。

清潔準備工作

1. 按下**電源**按鈕開啟印表機電源，然後掀起印表機護蓋。
底座將會移至印表機中央。
2. 拔下印表機背面的電源線。
3. 卸下列印墨水匣並將它們放在一張紙上，噴嘴金屬面朝上。



1. 噴嘴金屬面



注意：列印墨水匣放在印表機外面的時間不要超過 30 分鐘。

清潔指示

1. 用蒸餾水稍微浸濕棉籤，然後扭掉棉籤上任何多餘的水份。
2. 用棉籤擦拭第一個列印墨水匣表面與邊緣。

 注意：請勿擦拭噴嘴金屬面。觸摸墨水噴嘴將會引起墨水阻塞、不噴墨以及電路接觸不良。

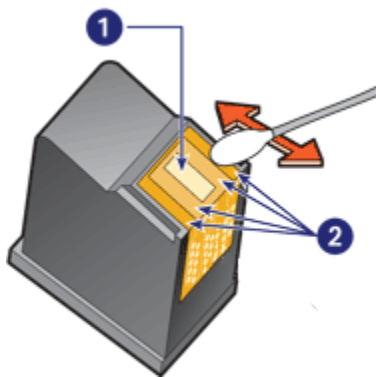

1. 噴嘴金屬面
2. 墨水匣表面與邊緣
3. 檢查列印墨水匣表面與邊緣是否有纖維殘留。
如果仍有纖維殘留，請重複步驟 1 和 2。
4. 重複步驟 1 至 3 清潔第二個列印墨水匣。
5. 將乾淨的棉籤沾濕以擦拭列印墨水匣底座的底面。
重複此程序，直到乾淨棉籤上不再有墨水殘漬。

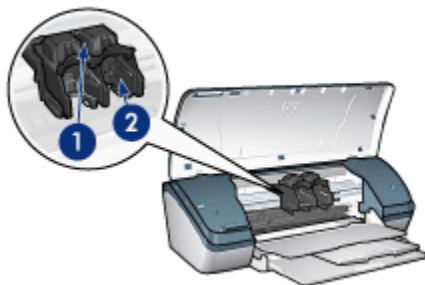

1. 列印墨水匣底座
2. 列印墨水匣底座的底面
6. 將列印墨水匣插入印表機，然後合上印表機護蓋。
7. 將電源線連接至印表機背面。
8. 列印**測試頁**。
9. 如果列印的頁面上仍出現墨水條紋，請重複上述清潔步驟。

9.6 列印測試頁

要列印測試頁，請：

1. 開啟印表機**工具箱**。
2. 按一下**列印測試頁**按鈕，然後按照畫面上的指示執行。

9.7 查看估計的墨水存量

要查看安裝在印表機之列印墨水匣的估計墨水存量，請：

1. 開啟印表機**工具箱**。
2. 按一下**估計的墨水存量**標籤。

9.8 去除皮膚與衣服上的墨水

要去除皮膚與衣服上的墨水，請：

| 表面 | 補救方法 |
|------|------------------------------|
| 皮膚 | 用磨蝕皂清洗該部位。 |
| 白色織物 | 用氯漂在 冷水 中清洗白色織物。 |
| 彩色織物 | 用起泡的氮化合物在 冷水 中清洗彩色織物。 |



注意：一定要用冷水去除織物上的墨水。溫水或熱水會使墨水滲入織物。

9.9 維護列印墨水匣

下列提示將有助於維護 HP 列印墨水匣並確保一致的列印品質：

- 在需要使用前，應始終將所有列印墨水匣存放在各自的密封包裝中。列印墨水匣應在室溫環境中存放（15 至 35 攝氏度或 59 至 95 華氏度）。

- 在將列印墨水匣安裝到印表機中之前，請勿撕下覆蓋在墨水噴嘴上的塑膠帶。如果已從列印墨水匣上撕下塑膠帶，則不要試圖將其重新黏上。重新黏上膠帶會損壞列印墨水匣。

儲存列印墨水匣

從印表機中取出列印墨水匣時，請將它們存放在列印墨水匣保護器或不透氣的塑膠容器中。

列印墨水匣保護器隨附於相片列印墨水匣。如果將列印墨水匣存放在密封的塑膠容器中，則請確保墨水噴嘴朝下並且沒有與容器接觸。

將列印墨水匣插入列印墨水匣保護器

將列印墨水匣稍稍傾斜，滑入保護器，並使其牢牢卡入到位。



將列印墨水匣從列印墨水匣保護器中取出

向下並向後按保護器的頂部以鬆開墨水匣。將墨水匣滑出保護器。

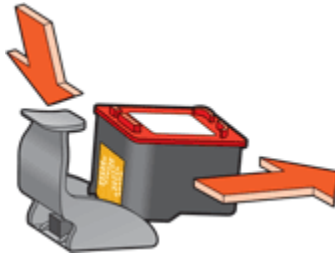

注意：請勿使列印墨水匣掉落。掉落列印墨水匣可能會使它損壞。

9.10 印表機工具箱

印表機工具箱包含許多可提高印表機性能的有用工具。

您可以使用印表機工具箱執行下列工作：

- 清潔列印墨水匣

HP Deskjet 3840 series 印表機

- 校正列印墨水匣
- 校準色彩
- 列印測試頁
- 查看估計的墨水存量

要使用這些工具，請開啟印表機內容對話方塊，按一下維護標籤，然後按一下**維護此裝置**按鈕。

10 故障排除

- 印表機無法列印
- 卡紙
- 紙張問題
- 列印品質不良
- 文件列印錯誤
- 相片未正確列印
- 無邊框列印問題
- 「電源」指示燈閃爍
- 文件列印緩慢
- 錯誤訊息
- 如果問題仍然存在

10.1 印表機無法列印

檢查下列情況

- 印表機是否已連接至電源。
- 電纜連接是否牢固。
- 印表機電源是否已開啟。
- 列印墨水匣是否已正確安裝。
- 紙張或其他材質是否正確地放置在進紙匣中。
- 印表機護蓋是否已關上。
- 背面活動擋門是否已裝上。

檢查印表機電纜的連接

如果將印表機電纜連接到 USB 集線器，則可能會出現列印衝突。使用這些方法之一解決衝突：

- 將印表機的 USB 電纜直接連接到您的電腦。
- 在列印過程中不要使用連接到該集線器的其他 USB 裝置。

如果未開啟印表機

可能是印表機耗用太多電力。

1. 拔下電器插座上的電源線。

2. 大約等待 10 秒鐘。
3. 重新連接電源線。
4. 按下**電源**按鈕開啟印表機電源。

如果印表機仍然無法開啟，請嘗試以下解決方案：

- 將印表機插入另一個電器插座。
- 將印表機直接插入電器插座，而不是插入突波保護器。

如果印表機仍然無法列印

選取能夠最恰當地描述問題的以下主題：

- [卡紙](#)
- [紙張用盡訊息](#)

10.2 卡紙

請按照以下每一個步驟進行，直至清除卡紙。

1. 按下**電源**按鈕關閉印表機電源。
2. 拔下印表機背面的電源線和 USB 電纜。
3. 從進紙匣中取出紙張。
4. 如果您要列印標籤，請檢查標籤在通過印表機時是否沒有從標籤紙上脫落。
5. 卸下背面活動擋門。將把手按向右邊，然後拉出擋門。

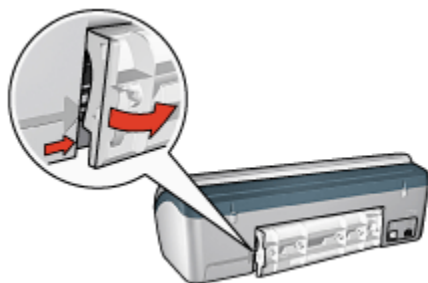

6. 自印表機背面取出卡紙，然後裝回背面活動擋門。

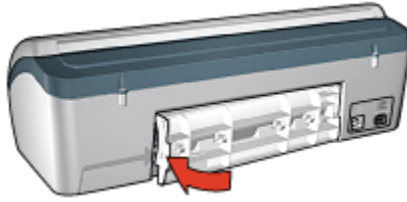

7. 將紙張重新裝入進紙匣。
8. 重新連接電源線和 USB 電纜。
9. 按下 **電源** 按鈕開啟印表機電源。
10. 重新列印文件。

10.3 紙張問題

印表機一次列印多頁

紙張重量

如果紙張重量輕於建議的紙張重量，印表機可能會一次列印多張紙張。請使用重量符合建議的紙張重量的紙張。如需有關紙張重量規格的資訊，請參閱您印表機隨附的參考指南。

紙張未正確裝入

如果紙張在裝入時離印表機後部太遠，印表機可能會一次列印多張紙張。將紙張重新裝入紙匣，並且盡力向裡推，直至推不動為止。

如果在印表機中裝入不同的紙張類型，則印表機可能會列印多張紙張。例如，相紙可能會和一般紙張混合。清空紙匣，僅裝入適用於您要列印之文件的紙張類型。

其他紙張問題

- 如需關於清除卡紙的資訊，請參閱 [卡紙頁](#)。
- 如果出現紙張用盡訊息，請參閱 [錯誤訊息頁](#)。

10.4 列印品質不良

條紋與丟失線條

如果列印頁未列印出某些行或點，或者上面有墨水條紋，則表示列印墨水匣的 [墨水不足](#) 或者需要 [清潔](#) 列印墨水匣。

相片褪色

- 檢查列印墨水匣，確定是否出現**墨水不足**現象。
如果列印墨水匣中的墨水不足，在列印品質降低時請考慮**更換列印墨水匣**。
如果列印墨水匣不是墨水不足，請**清潔列印墨水匣**。
- 檢查是否已安裝**黑色列印墨水匣**。
如果列印輸出上的黑色文字與影像變淡，則可能是只使用三色列印墨水匣進行列印。除了插入三色列印墨水匣外，也請插入**黑色列印墨水匣**，以便獲得最佳化的黑色列印品質。
- 檢查是否已將列印墨水匣上的**塑膠保護帶**撕下。

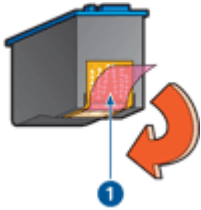

1. 塑膠帶

- 請考慮選取**更佳**的列印品質。

列印空白頁

- 塑膠保護帶可能仍附在列印墨水匣上。檢查是否已將列印墨水匣上的**塑膠保護帶**撕下。
- 列印墨水匣的墨水可能已**用盡**。更換一個或兩個空的列印墨水匣。

頁面上的墨水太多或太少

調整墨水量與乾燥時間

1. 開啟**印表機內容**對話方塊。
2. 按一下**基本**標籤。
3. 按一下**進階功能**按鈕。
畫面上將會顯示**進階功能**對話方塊。
4. 將**墨水量**滑塊移到**較淡**或**較濃**。

註： 如果您增加墨水量，請將**乾燥時間**滑塊移到**較多**以免弄髒油墨。

5. 按一下**確定**，然後再次按一下**確定**。

10.5 文件列印錯誤

文字與影像未對齊

如果列印輸出頁上的文字和影像未對齊，請[校正](#)列印墨水匣。

列印出的文件偏離中心或傾斜

1. 檢查進紙匣中是否僅放置一種紙張類型，並且紙張是否正確放置在進紙匣中。
2. 檢查紙張導板是否平穩地緊靠紙張的邊緣。
3. 重新列印文件。

部份文件丟失或列印位置錯誤

開啟印表機內容並確認下列選項：

| 標籤 | 設定 |
|-------|---------------------------|
| 基本 | 方向：檢查列印方向是否正確。 |
| 紙張/品質 | 尺寸：檢查紙張尺寸是否正確。 |
| 效果 | 符合紙張尺寸：選取此項以使文字與圖形符合紙張尺寸。 |
| 外觀 | 海報列印：檢查是否已選取「關」。 |

列印的信封傾斜

1. 將封口滑入信封後，再裝入進紙匣。
2. 確認紙張導板是否平穩地緊靠信封的邊緣。
3. 重新列印信封。

文件不反映新的列印設定

印表機的預設值可能與軟體程式的列印設定不同。請在軟體程式中選取適當的列印設定。

10.6 相片未正確列印

檢查紙匣

1. 將相紙放入進紙匣，使要列印的面朝下。
2. 向前滑動紙張直到停住為止。
3. 滑動紙張導板，使其平穩地緊靠紙張的邊緣。

檢查印表機內容

開啟**印表機內容**對話方塊，然後檢查下列選項：

| 標籤 | 設定 |
|-------|------------|
| 紙張/品質 | 尺寸：正確的尺寸 |
| | 類型：正確的相紙類型 |
| | 列印品質：最佳 |

色彩著色或不正確

如果相片中的色彩出現著色或不正確，請：

1. 用白色的普通紙**校正**列印墨水匣。
2. 在相紙上重新列印相片。
3. 如果色彩仍然出現著色或不正確，則請**校準**色彩。
若要校準色彩，必須安裝**相片列印墨水匣**及**三色列印墨水匣**。
4. 重新列印相片。
5. 如果色彩還是出現著色或不正確，請開啟**印表機內容**對話方塊，按一下**色彩**標籤，然後按一下**進階色彩設定值**按鈕。
6. 在**進階色彩設定值**對話方塊中，按照需要調整色彩。以下是需遵循的原則：
 - 如果色彩太黃，將**色調**滑塊移向**冷色調**。
 - 如果色彩太藍，將**色調**滑塊移向**暖色調**。
7. 重新列印相片。
8. 如果色彩還是不正確，請檢查**墨水存量**。

10.7 無邊框列印問題

列印無邊框相片或文件時，請遵循這些原則：

- 檢查在**列印捷徑**標籤上的**紙張尺寸**下拉列表中指定的紙張尺寸是否與裝入進紙匣中的紙張尺寸相符。
- 在**列印捷徑**標籤上的**紙張類型**下拉列表中選取正確的紙張類型。
- 如果是灰階列印，請在**色彩**標籤上，選取**灰階**列印下的**高品質**。
- 不要在**保留模式**下列印無邊框文件。永遠在印表機中安裝兩個列印墨水匣。

相片的一些部份褪色

褪色發生在相片的邊緣



檢查並確定相紙沒有捲曲。如果相紙捲曲，將相紙放入塑膠袋中，以捲曲的反方向輕輕彎曲紙張直到它變平。如果問題仍然存在，則使用沒有捲曲的相紙。

如需關於如何防止相紙捲曲的說明，請參閱[相紙儲存頁](#)。

褪色發生在相片邊緣附近



如果褪色發生在距離相片邊緣大約 25 至 64 公釐 (1 至 2.5 英吋) 處，請嘗試執行下列操作：

- 在印表機中安裝**相片列印墨水匣**及**三色列印墨水匣**。
- 將影像旋轉 180 度。
- 開啟**印表機內容**對話方塊，按一下**紙張/品質**標籤，然後將**列印品質**設定為**最大 dpi**。

您可以使用「這是甚麼？」說明瞭解您在**印表機內容**對話方塊中看到的**功能**。

相片的淺色部份出現條紋

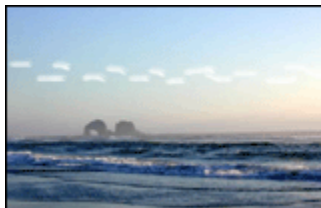

如果條紋出現在距離其中一個相片長邊大約 64 公釐 (2.5 英吋) 的淺色部分，請嘗試執行下列步驟：

- 在印表機中安裝相片列印墨水匣。
- 將影像旋轉 180 度。

您可以使用「這是甚麼？」說明瞭解您在**印表機內容對話方塊**中看到的**功能**。

列印的影像傾斜



如果列印的影像傾斜，請：

1. 從進紙匣中取出所有紙張。
2. 將相紙正確裝入進紙匣。
3. 檢查紙張導板是否緊貼材質。

列印輸出具有不必要的邊框

下列情況會產生不必要的邊框。

對於多數相紙類型

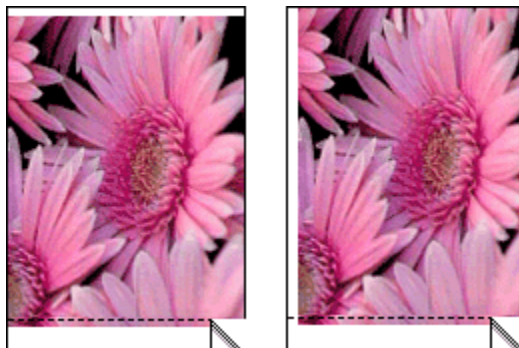

如果列印輸出具有不必要的邊框，請嘗試下列解決方法：

- 校正列印墨水匣。
- 開啟印表機內容對話方塊，按一下紙張/品質標籤，然後檢查選取的紙張尺寸是否符合相片格式化的紙張尺寸以及裝入印表機的紙張的尺寸。
- 開啟印表機內容對話方塊，按一下紙張/品質標籤，然後選取無邊框自動符合核取方塊。

對於具有可撕式標籤的相紙

如果邊框出現在可撕式標籤下方，則撕下標籤。



如果邊框出現在可撕式標籤上方，則校正列印墨水匣。

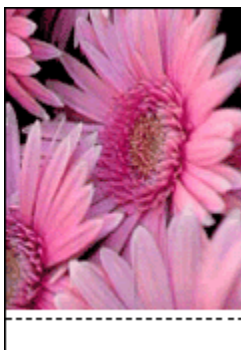

墨水污跡

請使用 HP 相紙。

檢查並確定相紙沒有捲曲。如果相紙捲曲，將相紙放入塑膠袋中，以捲曲的相反方向輕輕彎曲紙張直到它變平。如果問題仍然存在，則使用沒有捲曲的相紙。

如果紙張沒有捲曲，請：

1. 開啟**印表機內容**對話方塊。
2. 按一下**基本**標籤，然後按一下**進階功能**按鈕。
畫面上將會顯示**進階功能**對話方塊。
3. 將**乾燥時間**滑塊移向**更長**。
4. 將**墨水量**滑塊移向**較淡**。

註：影像中的色彩將會變淡。

5. 按一下**確定**。

如果問題仍存在，請：

1. 取出無邊框列印材質，然後在進紙匣中裝入一般紙張。
2. 按住**電源**按鈕，然後按下**繼續**按鈕。印表機將會列印自我測試頁。
3. 重複步驟 2，直到自我測試頁的紙張背面不再有墨水污跡。

10.8 「電源」指示燈閃爍

- 如果電源指示燈**亮起**，則表示印表機正在列印或已準備就緒，隨時可以列印。
- 如果電源指示燈**熄滅**，則表示印表機已關閉。
- 如果電源指示燈**閃爍**，請參閱以下資訊。

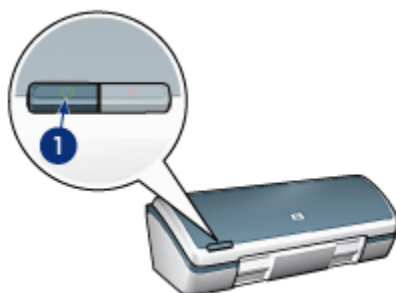

1. 電源指示燈

閃爍指示燈的含義

電源指示燈會因為數種原因而閃爍：

- 印表機護蓋已打開。
- 印表機紙張已用完。
- 印表機出現問題，例如卡紙或列印墨水匣有問題。

如果出現錯誤訊息

請閱讀錯誤訊息，以瞭解問題所在與其解決方案。

如果未出現錯誤訊息

使用印表機工具檢查印表機的狀態。要存取這些工具，請開啟印表機內容對話方塊，按一下**維護**標籤，然後按一下**維護此裝置**按鈕。

使用印表機工具進行下列事項：

- 檢視預估的墨水存量。
- 清潔列印墨水匣。
- 校準印表機。
- 列印測試頁。
- 依需求執行其他功能。

10.9 文件列印緩慢

開啟多個軟體應用程式

電腦沒有足夠的資源可以讓印表機以其最佳速度列印。

要提高印表機速度，請在列印時關閉所有不需要的軟體程式。

列印複雜的文件、圖形或相片

包含圖形或相片的文件列印速度會比文字文件緩慢。

如果您的電腦沒有足夠的記憶體或磁碟空間可以在一般情況下列印文件，您可以使用「低記憶體模式」。使用此選項可能會降低列印輸出的品質。「低記憶體模式」也會停用 4800 x 1200 dpi 的最佳化列印。

要啟動「低記憶體模式」，請：

1. 開啟**印表機內容對話方塊**。
2. 按一下**基本**標籤，然後按一下**進階功能**按鈕。
3. 選取「**低記憶體模式**」。
4. 列印文件。

印表機驅動程式已過時

可能安裝了過時的印表機驅動程式。

如需關於更新印表機驅動程式的資訊，請瀏覽 HP 網站：www.hp.com/support。

電腦不符合系統要求

如果您的電腦沒有足夠的 RAM，或者硬碟沒有大量的可用空間，印表機的處理時間將會較長。

1. 檢查電腦的硬碟空間、RAM 以及處理器速度是否符合系統要求。
如需關於系統要求的資訊，請參閱印表機隨附的參考指南。
2. 刪除不再需要的檔案，增加硬碟上的可用空間。

印表機處於保留模式

印表機在**保留模式**下的列印速度可能會更慢。

要提高列印速度，請在印表機中使用兩個列印墨水匣。

已選取「最佳」或「最大 dpi」列印模式

在選取**最佳**或**最大 dpi**作為列印品質時，印表機的字印會比較緩慢。要提高印表機的速度，請選取兩個不同的列印品質模式。

10.10 錯誤訊息

紙張用盡訊息

存在下列情況時請遵循正確步驟：

如果已裝入進紙匣中

1. 檢查下列事項：
 - 紙匣中已裝有足夠的紙張（至少十張）。
 - 進紙匣是否過滿。
 - 整疊紙張是否接觸到進紙匣背面。
2. 滑動紙張導板，使其平穩地緊靠紙張的邊緣。

如果進紙匣是空的

1. 將紙張裝入進紙匣。
2. 將紙張向前推，直至其停止不動。
3. 滑動紙張導板，使其平穩地緊靠紙張的邊緣。

電源指示燈閃爍時，螢幕上會出現錯誤訊息

請閱讀錯誤訊息，以瞭解問題所在與其解決方案。

要獲得更多資訊，請參閱[電源指示燈閃爍](#)。

出現錯誤訊息「寫入 USB 埠時出錯」

印表機可能無法從其他 USB 裝置或 USB 集線器接收正確的資料。將印表機直接連接到電腦上的 USB 埠。

出現錯誤訊息「寫入 LPT1 時出錯」

如果印表機是連接到具有 USB 電纜的電腦，但安裝軟體前可能還沒接好電纜。

解除安裝該軟體，然後將它重新安裝。

出現錯誤訊息「無法建立雙向通訊」或「印表機沒有回應」

如果 USB 電纜過長，印表機可能無法與電腦通訊。

如果您收到此錯誤訊息，請確定 USB 電纜的長度不超過 5 公尺 (約 16 英尺 5 英寸)。將印表機直接連接到電腦上的 USB 埠而不是 USB 集線器。

10.11 如果問題仍然存在

如果在參閱故障排除主題後問題仍然存在，請關閉您的電腦然後重新啟動。

HP Deskjet 3840 series 印表機

如果在重新啟動您的電腦後仍出現問題，請瀏覽 HP 客戶支援：www.hp.com/support。

11 耗材

- 紙張
- USB 電纜
- 列印墨水匣

註： 耗材的提供將根據不同的國家/地區而有所不同。

11.1 紙張供應

此列表會隨時更改。如需更新的列表，請瀏覽 HP 客戶支援：www.hp.com/support。

註： 耗材的提供將根據不同的國家/地區而有所不同。

HP 超白噴墨紙

HPB250 Letter , 250 張

HPB1124 Letter , 500 張

C5977B A4 , 250 張

C1825A A4 , 500 張 (歐洲/亞洲)

HP 高級紙

51634Y Letter , 200 張

51634Z A4 , 200 張

HP 霧面型錄與傳單紙

C5445A Letter , 100 張

HP 光面型錄與傳單紙

C6817A Letter , 50 張

C6818A A4 , 50 張

HP 光面三摺型錄紙

C7020A Letter , 100 張

Q2525A A4 , 50 張

HP 霧面三摺型錄紙

Q5543A Letter , 100 張

HP 高級噴墨投影片

C3828A Letter , 20 張

C3834A Letter , 50 張

C3832A A4 , 20 張

C3835A A4 , 50 張

HP 光面特級相紙

Q2502A 4x6 英吋 , 60 張 (美國)

Q2502AC 4x6 英吋 , 60 張 (加拿大)

Q2503A 10x15 公分 , 20 張 (歐洲)

Q2504A 10x15 公分 , 20 張 (亞洲太平洋區)

C6831A Letter , 20 張 (美國)

Q1785A Letter , 50 張 (美國)

Q5493A Letter , 100 張 (美國)

C6831AC Letter , 20 張 (加拿大)

C6832A A4 , 20 張 (歐洲)

Q1786A A4 , 50 張 (歐洲)

Q1951A A4 , 20 張 (亞洲太平洋區)

Q1933A A4 , 20 張 (日本)

HP 具可撕式標籤的特級相紙

Q1977A 4x6 英吋 , 20 張 (美國)

Q1978A 4x6 英吋 , 60 張 (美國)

Q5431A 4x6 英吋 , 100 張 (美國)

Q1977AC 4x6 英吋 , 20 張 (加拿大)

Q1978AC 4x6 英吋 , 60 張 (加拿大)

Q1979A 10x15 公分 , 20 張 (歐洲)

Q1980A 10x15 公分 , 60 張 (歐洲)

Q1952A 10x15 公分 , 20 張 (亞洲太平洋區)

Q1935A 10x15 公分，20 張 (日本)

HP 霧面特級相紙

Q2506A 4x6 英吋，60 張 (美國)

Q2507A 10x15 公分，20 張 (歐洲)

Q2508A 10x15 公分，60 張 (歐洲)

C6950A Letter，20 張 (美國)

Q5450A Letter，50 張 (美國)

C6950AC Letter，20 張 (加拿大)

C6951A A4，20 張 (歐洲)

Q1934A A4，20 張 (日本)

HP 具可撕式標籤的光面相紙

C7890A 4x6 英吋，20 張 (北美洲)

C7893A 4x6 英吋，60 張 (北美洲)

Q7891A 10x15 公分，20 張 (歐洲)

Q7894A 10x15 公分，60 張 (歐洲)

HP 光面相紙

C1846A Letter，25 張 (美國)

C7896A Letter，50 張 (美國)

Q5437A A4，25 張 (歐洲)

Q7897A A4，50 張 (歐洲)

C6765A A4，20 張 (亞洲太平洋區)

C7898A A4，20 張 (日本)

HP 光面高級相紙

Q5477A 4x6 英吋，60 張 (美國)

Q5477A 5x7 英吋，20 張 (美國)

Q5479A 10x15 公分，20 張 (歐洲)

Q5480A 13x18 公分，20 張 (歐洲)

C6039A Letter，15 張 (美國)

C6979A Letter，50 張 (美國)

HP Deskjet 3840 series 印表機

Q5494A Letter , 100 張 (美國)

Q5447A Letter , 120 張 (美國)

C6039AC Letter , 15 張 (加拿大)

C6979AC Letter , 50 張 (加拿大)

Q2519A A4 , 20 張 (歐洲)

C7040A A4 , 50 張 (歐洲)

HP 具可撕式標籤的光面高級相紙

Q1988A 4x6 英吋 , 20 張 (美國)

Q1989A 4x6 英吋 , 60 張 (美國)

Q1990A 4x6 英吋 , 100 張 (美國)

Q1988AC 4x6 英吋 , 20 張 (加拿大)

Q1989AC 4x6 英吋 , 60 張 (加拿大)

Q1991A 10x15 公分 , 20 張 (歐洲)

Q1992A 10x15 公分 , 60 張 (歐洲)

HP 具可撕式標籤的霧面高級相紙

Q5435A 4x6 英吋 , 60 張 (美國)

Q5436A 10x15 公分 , 20 張 (歐洲)

HP 霧面高級相紙

Q1993A Letter , 15 張 (美國)

Q1994A Letter , 50 張 (美國)

Q5433A A4 , 20 張 (歐洲)

C5434A A4 , 50 張 (歐洲)

HP 高級高光面膠片

Q1973A Letter , 20 張 (美國)

C3836A Letter , 50 張 (美國)

C3836AC Letter , 50 張 (加拿大)

Q1981A Letter , 20 張 (歐洲)

C3837A Letter , 50 張 (歐洲)

Q1958A A4 , 10 張 (日本)

HP 具可撕式標籤的半光面普通相紙

- Q5440A 4x6 英吋，100 張 (美國)
- Q5440AC 4x6 英吋，100 張 (加拿大)
- Q5441A 10x15 公分，100 張 (歐洲)
- Q5442A 10x15 公分，100 張 (亞洲太平洋區)

HP 半光面普通相紙

- Q5498A Letter，25 張 (美國)
- Q2509A Letter，100 張 (美國)
- Q2509AC Letter，100 張 (加拿大)
- Q5451A A4，25 張 (歐洲)
- Q2510A A4，100 張 (歐洲)
- Q2511A A4，100 張 (亞洲太平洋區)

HP 光面進階相紙

- Q5461A 4x6 英吋，60 張 (美國)
- Q5454A Letter，25 張 (美國)
- Q5510A Letter，50 張 (美國)

HP 具可撕式標籤的光面進階相紙

- Q5508A 4x6 英吋，20 張 (美國)
- Q5509A 4x6 英吋，60 張 (美國)

HP 霧面賀卡紙，白色，四分之一摺

- C6042A A4，20 張 (歐洲)

HP 霧面賀卡紙，白色，對摺

- C7018A Letter，20 張 (美國)

HP 相片賀卡紙，對摺

- C6044A Letter，10 張 (美國)
- C6045A A4，10 張 (歐洲)

HP 紋理賀卡紙，象牙色，對摺

C6828A，20 張

HP 紋理賀卡紙，奶油色，對摺

C6829A，20 張

HP 紋理賀卡紙，白色，對摺

C7019A，20 張

HP 亞麻賀卡紙，白色，對摺

C1788A，20 張

HP 亞麻賀卡紙，象牙色，對摺

C1787A，20 張

HP 用於白色織物的轉印紙

C6049A Letter，12 張 (美國)

C6050A A4，12 張 (歐洲)

C6055A A4，12 張 (亞洲太平洋區)

C7917A A4，12 張 (日本)

HP 用於暗色織物的轉印紙

C1974A，6 張

HP 霧面相紙與投影紙

Q5499A Letter，50 套

11.2 USB 電纜

註： 耗材的提供將根據不同的國家/地區而有所不同。

C6518A HP USB A-B 2 M 電纜

12 規格

- 印表機規格
- 環境聲明
- 列印墨水匣回收

12.1 印表機規格

請參閱印表機隨附的參考指南，以獲得完整的印表機規格，包括下列資訊：

- 可以在您的印表機中使用的紙張和其他列印材質的類型、尺寸與重量。
- 列印速度與解析度
- 電源要求

12.2 環境聲明

Hewlett-Packard 不斷改進 deskjet 印表機的設計，以儘可能減少對辦公環境以及印表機生產、裝運和使用環境造成的不良影響。

減少紙張用量，消除環境影響

紙張使用：印表機的**雙面列印**功能可減少紙張用量與對自然資源的需求。此外，**取消列印按鈕**可以讓使用者在必要時快速取消列印作業以節省紙張。最後，本裝置適合使用再生紙（符合 EN 12281:2002 標準）。

再生紙：本印表機說明文件的所有紙張均以再生紙列印。

臭氧：在惠普科技的製造程序中已消除會耗臭氧的化合物，如 CFC。

回收

本印表機在設計時已考慮到了回收。在確保功能性和可靠性的同時，儘可能減少各種材料的使用數量。不同的材料經特殊設計，易於分離。緊固件和其他連接裝置易於查找和存取，只需使用常用工具即可方便地拆卸。為了進行高效拆卸和維修，設計了高優先順序部件，使操作更加簡便。

印表機包裝：本印表機所選用的包裝材料以最低成本提供了最有效的保護，同時將對環境的影響降至最低且便於回收。堅固的 HP Deskjet 印表機設計有助於減少包裝材料和降低印表機的損傷率。

塑膠零件：所有主要的塑膠與塑膠零件均按照國際標準進行了標記。印表機機箱和底座使用的所有塑膠部件，在技術上均可回收，且均屬單組分聚合物。

產品使用壽命：為確保 HP Deskjet 印表機達到預期的使用壽命，HP 提供以下服務：

- **延長保固期**：詳細資料請參閱印表機隨附的《參考指南》。
- **產品回收**：要在本產品使用壽命已盡時將其退回 HP，請瀏覽 www.hp.com/recycle。要將空的列印墨水匣退回 HP，請參閱**列印墨水匣回收**。

註：並非所有的國家/地區均有提供延長保固期和產品回收服務。

12.3 列印墨水匣回收

對回收原裝 HP 列印墨水匣感興趣的客戶可參加 HP 的噴墨墨水匣 Planet Partner 計劃。HP 在很多國家（地區）實施此計劃，比世界上其他任何噴墨墨水匣製造商所實施的範圍都要廣。此計劃是一項免費服務，為 HP 客戶提供廢舊產品的環保解決方案。

要參加，只需按照 HP 網站上的說明進行即可：www.hp.com/recycle。並非所有的國家/地區均有提供此服務。客戶可能會被要求提供他們的姓名、電話號碼以及地址。

由於 HP 獨特的回收過程對材料污染非常敏感，因此 HP 無法回收和再利用其他製造商生產的墨水匣。回收過程的最終產品會用於製造新產品，且 HP 必須確保材料成份一致。為此，HP 僅回收原裝 HP 墨水匣。此計劃不適用於重新填充的墨水匣。

回收的墨水匣通過分離淨化成原材料，可用於其他行業製造新產品。回收的 HP 列印墨水匣材料可用於生產汽車部件、微晶片製造加工所用的托盤、銅線、鋼板以及電子裝置中所用的貴重材料。取決於機型，HP 可回收高達 65% 的列印墨水匣（以重量計）。其他無法回收的部件（墨水、泡沫塑料及合成部件）將以利於環保的方式加以處理。

13 通告

- 通告與聲明
- 術語與慣例

13.1 通告與聲明

惠普科技公司通告

除版權法允許之外，未經事先書面許可，不得對本手冊進行複製、改編或翻譯。

本文件包含的資訊如有更改，恕不另行通知。

HP 產品與服務的唯一擔保已在這些產品與服務隨附的書面保固聲明中闡明。此處的任何資訊將不會構成額外擔保的制定。HP 將不會對本文包含的技術或編輯錯誤或者疏忽負責。

聲明

Microsoft、MS、MS-DOS 與 Windows 是 Microsoft Corporation 的註冊商標。

TrueType 是 Apple Computer, Inc. 在美國的商標。

Adobe、AdobeRGB 與 Acrobat 是 Adobe Systems Incorporated 的商標。

2004 年 Hewlett-Packard Development Company, L.P. 版權所有

13.2 術語與慣例

本《使用指南》中使用下列術語與慣例。

術語

HP Deskjet 印表機亦指 **HP 印表機**或**印表機**。

注意、警告與註

注意表示可能會損壞 HP Deskjet 印表機或其他設備。例如：



注意：不要觸摸列印墨水匣墨水噴嘴或銅連接點。觸摸這些部件將會引起墨水阻塞、不噴墨和電路接觸不良。

警告表示可能傷害您自己或他人。例如：



警告：將新的和用過的列印墨水匣放在小孩接觸不到的地方。

註表示提供了附加資訊。例如：

註：為了獲得最佳效果，請使用 HP 產品。