

1 HP Deskjet 6600 series 打印机



要查找问题的答案，请选择以下的适当主题：

- 说明
- 特殊功能
- 使用入门
- 连接打印机
- 从数字相机打印照片
- 从计算机打印照片
- 打印其他文档
- 打印提示
- 打印机软件
- 维护
- 疑难解答
- 可选附件
- 规格
- 耗材

2 说明

- [说明与声明](#)
- [术语与约定](#)

2.1 说明与声明

惠普公司说明

除版权法允许之外，未获得事先书面许可，不得进行复制、改编或翻译。

此处包含的信息如有更改，恕不另行通知。

HP 产品与服务的唯一担保已在这些产品与服务随附的书面担保声明中阐明。此处的任何信息将不会构成额外担保的制定。HP 将不会对本文包含的技术或编辑错误或者疏忽负责。

声明

Apple、苹果标志、AppleTalk、ColorSync、ColorSync 标志、Finder、Mac、Macintosh、MacOS、Powerbook、Power Macintosh 及 Quickdraw 是 Apple Computer, Inc. 在美国和其他国家（地区）注册的商标。

TrueType 是 Apple Computer, Inc. 在美国的商标。

Adobe 和 Acrobat 是 Adobe Systems Incorporated 的商标。

PictBridge 是 Camera & Imaging Products Association (CIPA) 的商标。

© 2004 版权所有 Hewlett-Packard Development Company, L.P.。

2.2 术语与约定

本《用户指南》中使用下列术语与约定。

术语

HP Deskjet 打印机可能指 **HP 打印机**或**打印机**。

注意、警告和注释

注意说明可能会对 HP Deskjet 打印机或其他装置造成的损坏。例如：



注意： 不要触摸打印墨盒墨水喷嘴或铜质触点。触摸这些部件将会引起墨水阻塞、不喷墨和电路接触不良。

警告标示可能会对您自己或其他人造成的伤害。例如：



警告： 将新的和用过的打印墨盒放在儿童接触不到的地方。

注释表示为您提供附加信息。例如：

注意： 为了获得最佳效果，请使用 HP 产品。

3 特殊功能

祝贺您！您购买的 HP Deskjet 打印机配备数种特殊功能：

- **内建连网功能**：在不需要使用外接式打印服务器的情形下，连接到有线网络。
- **墨水备份模式**：**墨水备份模式**可以让您在其他打印墨盒的墨水用完时，仅使用一个打印墨盒继续打印。
- **“取消打印”按钮**：只需按下一个按钮即可取消打印作业。
- **在单张纸上打印多个页面**：您可以使用**打印机软件**在单张纸上打印多达 16 个页面。
- **无边框打印**：在打印照片和卡片时，通过**无边框打印**功能充分利用整个页面的表面。
- **数字照片打印**：使用增强的**数字照片打印**功能。
- **六种颜色墨水的可升级打印**：使用**照片打印墨盒**增强照片打印。
- **直接相机打印**：使用打印机前方的 **PictBridge** 端口直接从数字相机打印照片。
- **可选的自动双面打印附件**：购买**自动双面打印附件**以自动打印双面文档。
- **可选的具备小型纸盘的自动双面打印附件**：购买**可选具备小型纸盘的自动双面打印附件**以自动打印双面文档，以及从打印机的后方装入小型介质。
- **可选的 250 张普通纸纸盘附件**：购买可选的 **250 张普通纸纸盘附件**以扩展打印机的纸张处理能力。



4 使用入门



要获得打印机功能部件的概述，请参阅[打印机功能部件](#)页。

单击以下的适当主题，查阅相关的打印机功能部件说明：

- [按钮和指示灯](#)
- [“打印墨盒状态”指示灯](#)
- [纸盘](#)
- [照片/信封进纸器](#)
- [打印墨盒](#)
- [墨水备份模式](#)
- [自动纸张类型传感器](#)
- [PictBridge 端口](#)

要获得可选附件的说明，请参阅[可选附件](#)页。

4.1 打印机功能部件

HP 打印机备有几个功能部件，可以使打印工作更容易、更有效。

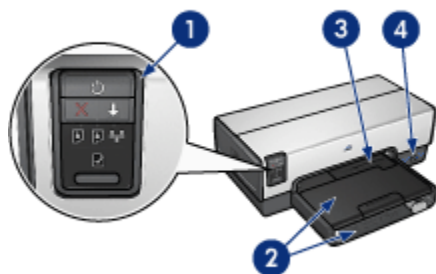

1. 按钮和指示灯
2. 纸盘
3. 照片/信封进纸器
4. PictBridge 端口

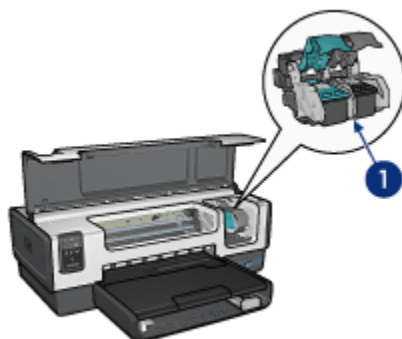

1. 打印墨盒
2. 自动纸张类型传感器 (无图示)
3. 墨水备份模式 (无图示)

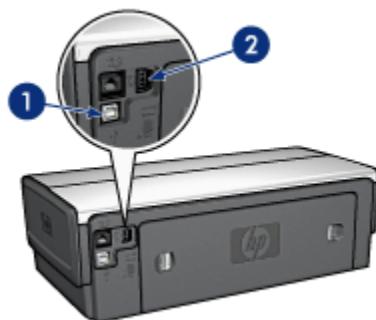

1. 后端 USB 端口
2. 有线以太网端口

可选附件

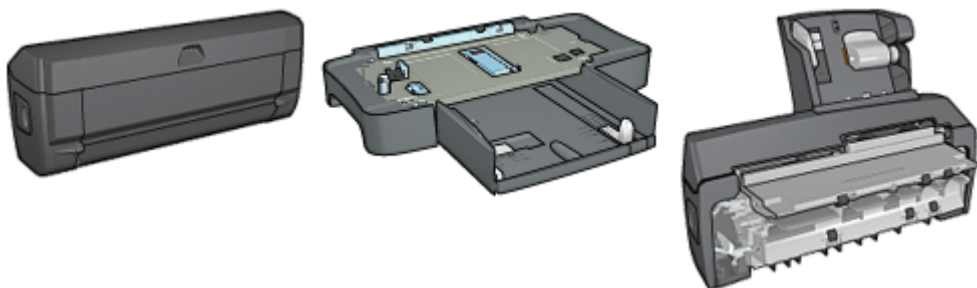

自动双面打印附件 (可选) 250 张普通纸纸盘附件 (可选) 具备小型纸盘的自动双面打印附件 (可选)

4.2 按钮和指示灯

使用打印机按钮来打开和关闭打印机电源、取消打印作业，以及重新启动作业。打印机指示灯为您提供有关打印机状态的可视指示。

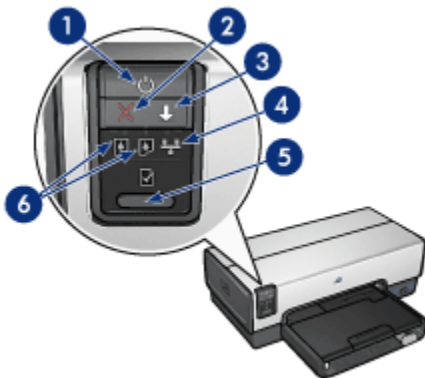

1. “电源”按钮和指示灯
2. “取消打印”按钮
3. “继续”按钮和指示灯
4. “网络”指示灯
5. “报告页”按钮
6. “打印墨盒状态”指示灯

要获得关于下列按钮和指示灯的说明，请单击适当的选项：

- “报告页”按钮
- “网络”指示灯
- “打印墨盒状态”指示灯

“电源”按钮和指示灯

“电源”按钮可以打开和关闭打印机电源。按下“电源”按钮几秒钟后，打印机电源才会打开。

打印机处理作业时，“电源”按钮上的指示灯会闪烁。



注意：始终使用“电源”按钮来打开和关闭打印机电源。使用电源板、电涌保护器或墙式开关打开和关闭打印机电源会导致打印机发生故障。

“取消打印”按钮

按下“取消打印”按钮可以取消当前的打印作业。

“继续”按钮和指示灯

“继续”指示灯会在需要某项操作时闪烁，例如，需要装入纸张或清除卡纸时。问题解决后，按下“继续”按钮即可继续打印。

4.3 “打印墨盒状态”指示灯

“打印墨盒状态”指示灯标示打印墨盒的状态。

“打印墨盒状态”指示灯的状态	打印墨盒的状态
稳定亮起	墨水量不足
闪烁	需要维修服务

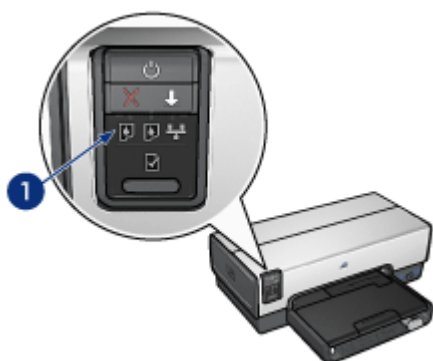

1. “打印墨盒状态”指示灯

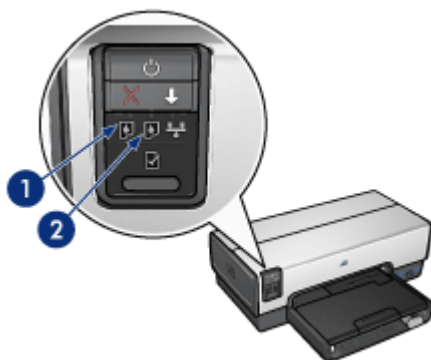

1. 左状态指示灯代表三色打印墨盒。

2. 右状态指示灯代表安装在打印墨盒支架右边间隔里的打印墨盒。该打印墨盒可能是黑色打印墨盒、照片打印墨盒，或灰色照片打印墨盒。

4.4 纸盘

打印机具备两个纸盘：

- 进纸盘
- 出纸盘

进纸盘

进纸盘用于盛放要打印的纸张或其他介质。



1. 进纸盘

滑动纸张导轨，使其紧贴您要打印的介质的边沿。



1. 纸张宽度导轨
2. 纸张长度导轨

出纸盘

打印的页面会存放到出纸盘中。



1. 出纸盘
2. 照片/信封进纸器

您可以使用照片/信封进纸器打印单个信封、小型照片和卡片。
抬起出纸盘以装入纸张。



要预防纸张从出纸盘掉出，请将出纸盘延伸架拉出，然后将出纸盘延伸架止块展开。



1. 出纸盘延伸架
2. 出纸盘延伸架止块

在打印 legal 纸张时，不要展开出纸盘延伸架止块。

打印作业完成后，折叠出纸盘延伸架止块，然后将出纸盘延伸架推入出纸盘。



4.5 照片/信封进纸器

您可以使用照片/信封进纸器打印下列文档：

- 信封
- 照片
- 明信片



1. 照片/信封进纸器

信封

要使用照片/信封进纸器打印单个信封：

1. 将信封放入进纸盘，使要打印的面朝下和有封口的一侧靠左。



2. 将信封推入打印机直到弯曲前为止。
3. 打印信封。

照片

要使用照片/信封进纸器打印单张照片：

1. 将相纸放入照片/信封进纸器，使要打印的面朝下。
2. 将相纸轻轻推入照片/信封进纸器直到弯曲前为止。

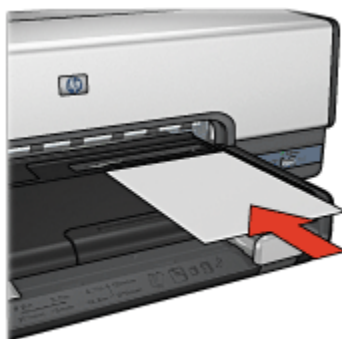

3. 将照片/信封进纸器向前推入至无法顺利前进为止。

注意： 如果相纸碰触纸盘的后部，即表示您已将进纸器推入它需要进入的最远位置。



4. 打印照片。

明信片

要使用照片/信封进纸器打印单张明信片：

1. 将明信片放入照片/信封进纸器，使要打印的面朝下。
2. 将明信片轻轻推入照片/信封进纸器直到弯曲前为止。



3. 将照片/信封进纸器向前推入至无法顺利前进为止。



4. 打印明信片。

4.6 打印墨盒

打印机可以使用四种打印墨盒。



1. 黑色
2. 三色
3. 照片
4. 灰色照片

注意：打印墨盒的提供将因不同的国家/地区而有所不同。

使用打印墨盒

日常打印

使用黑色和三色打印墨盒进行日常打印作业。

要在打印彩色照片或其他特殊文档时获得更鲜明的色彩，请取出黑色打印墨盒然后将照片打印墨盒与三色打印墨盒联合使用。

若要获得杰出的黑白照片，请取出黑色打印墨盒然后将灰色照片打印墨盒与三色打印墨盒联合使用。

更换打印墨盒

购买打印墨盒时，请先查看打印墨盒的选择号。

您可以在这些地方找到选择号：

- 选择号标签：查看您替换的打印墨盒上的标签。

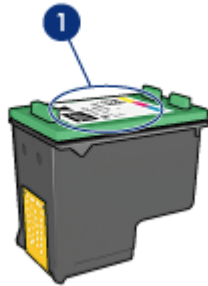

1. 选择号标签

- 打印机文档：要获得打印墨盒选择号的列表，请参阅打印机随附的参考指南。
- HP Inkjet 工具箱：打开 [HP Inkjet 工具箱](#)，然后选择**耗材**面板。

如果打印墨盒的墨水用完，打印机可以在**墨水备份模式**中操作。

要获得关于安装打印墨盒的信息，请参阅[安装打印墨盒](#)页。

4.7 墨水备份模式

在墨水备份模式中，打印机仅使用一个打印墨盒操作。从打印墨盒支架取出某个打印墨盒时，墨水备份模式即会启动。

要取出打印墨盒，请参阅[安装打印墨盒](#)页。

墨水备份模式

在墨水备份模式下打印会降低打印机的打印速度并影响打印的文档质量。

已安装打印墨盒	结果
黑色打印墨盒。	打印机按灰度方式打印彩色文档。
三色打印墨盒。	可以打印彩色文档，但黑色将按灰度方式打印，并非真正的黑色。
照片打印墨盒。	打印机按灰度方式打印彩色文档。
灰色照片打印墨盒。	打印机按灰度方式打印彩色文档。

注意： 建议您在**使用墨水备份模式**时，不要使用**照片打印墨盒**或**灰色照片打印墨盒**。

退出墨水备份模式

在打印机中安装两个打印墨盒，以退出墨水备份模式。

要安装打印墨盒，请参阅[安装打印墨盒](#)页。

4.8 自动纸张类型传感器

“自动纸张类型传感器”会为正在打印的介质，尤其是 HP 介质，自动选择适当的打印设置。

使用“自动纸张类型传感器”时，打印机会使用光学传感红光扫描第一页文档，以确定最佳的纸张类型设置。在打印机确定纸张类型设置后即会开始打印。

不要将打印机放在阳光直射的地方。直射的阳光将干扰“自动纸张类型传感器”。

要使用“自动纸张类型传感器”，请参阅[选择纸张类型](#)页。

注意：“自动纸张类型传感器”不适用于从 [250 张普通纸纸盘附件](#)或具备小型纸盘的 [自动双面打印附件](#)打印的文档。

5 连接打印机

- 连接数字相机
- USB
- 有线以太网连网
 - 以太网基本原理
 - 以太网络范例
 - 在以太网络上安装打印机
 - 将打印机连接到以太网络
 - 安装打印机软件
 - 以太网指示灯
 - “报告页”按钮
 - “网络”指示灯
 - “HP 报告”页
 - 嵌入 Web 服务器 (EWS)
 - 将打印机重置为工厂预设设置
 - 连网词汇表

5.1 USB

打印机使用“通用串行总线”(USB) 电缆连接至计算机。

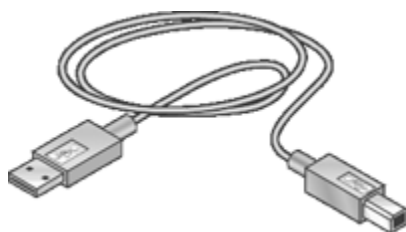

请参阅打印机随附的安装海报，以获得关于使用 USB 电缆连接打印机的说明。

5.2 有线以太网连网

要获得设置信息，请单击下列选项之一：

- 以太网基本原理
- 在以太网络上安装打印机

要获得关于打印机的以太网功能说明，请单击下列选项之一：

- 以太网指示灯
- “报告页”按钮
- “网络”指示灯
- “HP 报告”页
- 嵌入 Web 服务器 (EWS)

其他信息：

- 将打印机重置为工厂预设值
- 疑难解答
- 词汇表

5.2.1 以太网基本原理

打印机的内建以太网功能可以让您在不需要外接式打印服务器的援助下，将打印机直接连接到 10/100 Base-T 以太网网络。

要在以太网网络上安装打印机，请参照[以太网安装说明](#)进行。

硬件

集线器、交换机和路由器

在以太网网络上，每个设备（如：计算机和打印机）都会连接到一个网络**集线器**、**交换机**或**路由器**。

集线器、交换机和路由器看起来可能极其类似，但它们各具有重要的不同点：

- 集线器是被动的。网络上的其他设备插接到集线器以便互相通信。集线器不管理网络。
- 交换机可以让网络上的设备以通畅和有效的方式直接互相通信。交换机会监视和指示网络通信，以便使每一次的传输都能使用最大的带宽。通过监视网络通信，交换机可以将冲突减到最低和达到最快的速度。
- 路由器主要连接不同的网络（例如，将家庭网络和 Internet 连接）。路由器是主动的。路由器具备网络管理工具，如：**防火墙**和**DHCP**。路由器可以作为一个**网关**，而集线器和交换机则不能。

您可以使用 CAT-5 以太网电缆将打印机连接到以太网网络。以太网电缆具有一个 RJ-45 插头。

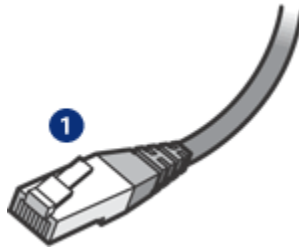

1. RJ-45 插头

网络通信

TCP/IP

网络上的设备使用一种称为**协议**的语言相互通信。打印机设计为可以在使用称为**TCP/IP**的流行协议之网络上操作。

网络上的每个装备以唯一的 IP 地址识别其自己。多数网络使用一种软件工具，如：**DHCP** 或 **AutoIP**，以自动指定 IP 地址。

Internet 连接

网络将会或不会连接到 Internet。

如果您将打印机放置到已连接 Internet 的网络上，建议您使用**网关**以便使打印机的**IP 地址**可以通过 **DHCP** 指定。

网关可以是一个**路由器**或是一台运行 **Internet 共享**的 Macintosh OSX 计算机。要获得关于“Internet 共享”的更多信息，请参阅计算机随附的文档。

Rendezvous

Rendezvous(R) 是 Mac OS X v10.2 和更高版本中可使用的连网功能。

Rendezvous 可以让您创建计算机及设备基于 IP 的即时无线或有线网络而不需要进行任何配置。

要获得关于 Rendezvous 的更多信息，请参阅计算机随附的文档。

注意： Hewlett-Packard 支持用于 Mac OS X v10.2 和更高版本的 Rendezvous。

以太网网络范例

要查看以太网网络的一些范例，请参阅**以太网网络范例**页。

打印

网络上的计算机将打印作业直接发送到打印机，打印机将根据接收的顺序打印这些作业。

打印机可以接收从四个用户同时发送的打印作业。

例如，如果五个用户同时个别将一个打印作业发送到打印机，打印机会接受四个打印作业而拒绝第五个。发送第五个打印作业的用户需要等待几分钟，然后再重新发送该打印作业。

5.2.2 以太网络范例

这是常用以太网络配置的一些范例：

使用路由器作为网关的共享 Internet 连接

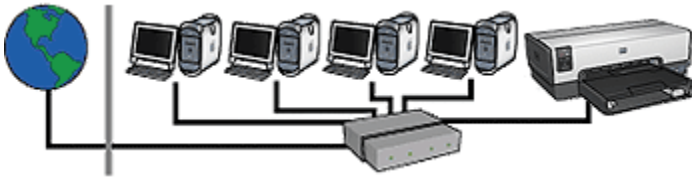

在此范例中，[路由器](#)管理网络连接，并作为网络和 Internet 之间的[网关](#)。

使用计算机作为网关的共享 Internet 连接

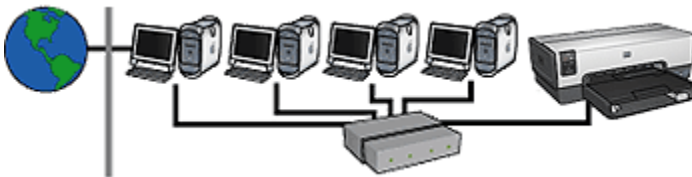

在此范例中，网络装置将连接到[集线器](#)。网络上的一台 Macintosh OSX 计算机作为网络和 Internet 之间的[网关](#)。网关计算机使用 [Internet 共享](#)管理网络连接以及为其他装置提供 Internet 访问。

不含网关的 DSL 或电缆 Internet 连接

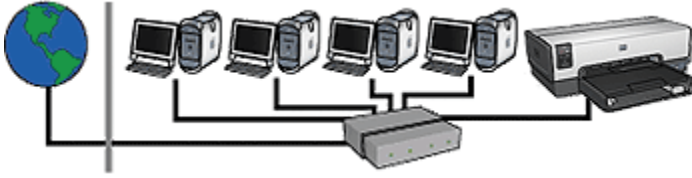

此范例看起来与第一个范例相似。然而，在此范例中，网络装置是连接到**集线器**，而不是**路由器**。集线器可直接连接到 Internet。



注意： HP 不建议使用此配置。如有可能，使用网关来管理您网络的 Internet 访问，以便限制暴露于病毒的几率以及保护网络免受不必要的侵入。

不使用 Internet 连接的以太网网络



在此范例中，网络装置将连接到**集线器**。装置使用 **AutoIP** 来取得 IP 地址。

5.2.3 在以太网络上安装打印机

在以太网络上安装打印机包含两个部分的程序。

首先，您必须将打印机连接到网络。然后，您必须在每一台要使用该打印机的计算机上安装打印机软件。

- 将打印机连接到以太网网络
- 安装打印机软件

5.2.4 将打印机连接到以太网网络

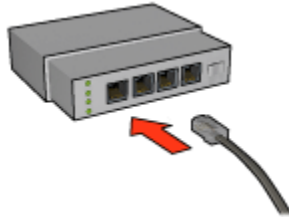

执行以下步骤将打印机连接到以太网网络：

1. 如有必要，安装打印机硬件。
要获得有关打印机硬件安装的说明，请参阅打印机随附的安装海报。
2. 检查打印机电源是否已打开。
3. 将**以太网电缆**连接到网络**集线器**或**路由器**上的可用端口。



注意：不要将以太网电缆插入标有 **WAN** 或 **Uplink** 的端口。

4. 将以太网电缆连接到打印机后方的“Ethernet”（以太网）端口。
5. 执行下列操作之一：

“链接”指示灯的状态	任务
亮起 	移到步骤 6。
熄灭 	重复执行步骤 2 到 4。如果指示灯仍然熄灭，则检查下列项目： <ul style="list-style-type: none">• 打印机电源已打开。• 网络集线器或路由器电源已打开。• 所有电缆牢固连接。• 您使用的是以太网电缆。

6. 打印“HP 报告”页。
7. 在每一台要使用该打印机的计算机上安装打印机软件。



注意：建议打印机和使用该打印机的计算机处于同个子网。跨越子网安装打印机可能存在许多问题，视所使用的路由器而定。

5.2.5 安装打印机软件

在连网的计算机上安装打印机软件之前，请检查下列项目：

- 打印机已安装而且电源已打开。
- 网络集线器、交换机或路由器电源已打开并且可正确操作。
- 网络上的所有计算机电源已打开且连接到网络。

- 已在网络上安装打印机。

软件安装

执行以下步骤在计算机上安装打印机软件：

1. 将打印机软件 CD 放入计算机上的 CD-ROM 驱动器，然后双击 CD 桌面图象。
2. 双击 **HP Deskjet 6600 安装器** 图象，然后按照屏幕上的说明进行。
3. 在**连接类型**画面上，选择 **有线网络 (802.3)**，然后单击下一步。
4. 按照屏幕上的说明完成软件安装。
5. 在**添加打印机**画面上，单击**打开 Print Center**。
6. 单击**添加打印机**。
7. 根据您正在使用的 Mac OS X 版本，执行下列操作之一：
 - Mac OS x v 10.2.3：选择 **Rendezvous**。
 - Mac OS x v 10.2.2 和更低版本：选择 **HP IP Printing**，然后单击 **Discover** 按钮。
8. 选择打印机，然后单击**添加**按钮。
9. 关闭 **Print Center**。

5.2.6 以太网指示灯

打印机的以太网指示灯标示打印机的以太网连接状态。

“链接”指示灯

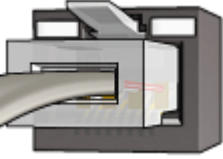

“链接”指示灯会在打印机已连接到以太网并且已打开电源时稳定亮起。

“链接”指示灯的状态	打印机的状态
亮起 	已连接到以太网并且已打开电源。

“链接”指示灯的状态	打印机的状态
<p>熄灭</p> 	<p>未连接到以太网络或已关闭电源。</p>

“活动”指示灯

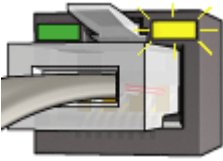
当打印机在以太网连接上接收或传输数据时，“活动”指示灯就会闪烁。

“活动”指示灯的状态	打印机的状态
<p>闪烁</p> 	<p>正在以太网连接上接收或传输数据。</p>
<p>熄灭</p> 	<p>未在以太网连接上接收或传输数据。</p>

5.2.7 “报告页”按钮

您可以使用“报告页”按钮执行下列操作：

- 打印“HP 报告”页
- 将打印机重置为工厂预设值



1. “报告页”按钮

5.2.8 “网络”指示灯

“网络”指示灯会在打印机连接到以太网网络时亮起。

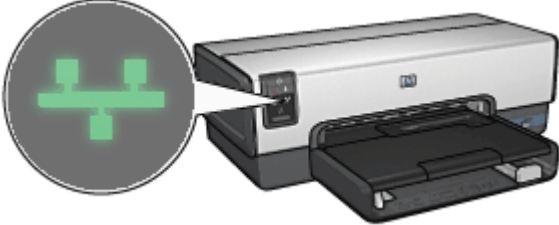
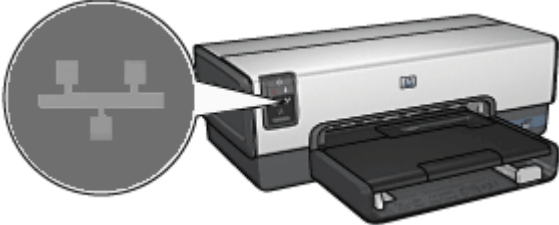
指示灯的状态	打印机网络连接的状态
 <p data-bbox="199 1124 249 1150">亮起</p>	<p data-bbox="787 977 992 1003">已连接到以太网网络。</p>
 <p data-bbox="199 1454 249 1480">熄灭</p>	<p data-bbox="787 1307 992 1333">未连接到以太网网络。</p>

5.2.9 “HP 报告”页

“HP 报告”页提供关于打印机的有线及 PictBridge 连接的有用信息。

打印“HP 报告”页

要打印“HP 报告”页，请检查并确认打印机电源已打开并处于空闲状态，然后按下**报告页**按钮一次。

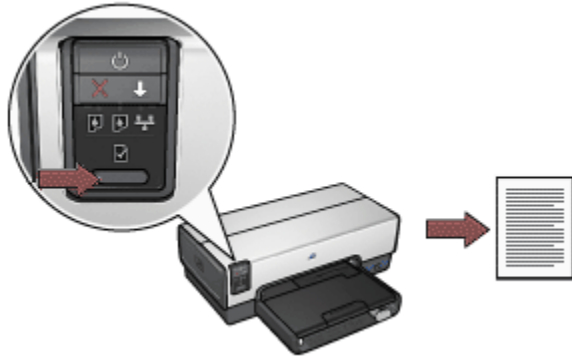

如果打印机刚连接到网络，请等待几分钟后才打印“HP 报告”页，以便让打印机可以有时间获取有效的设置。

选择语言

“HP 报告”页的预设语言是英文。执行以下步骤以其他语言打印报告页：

1. 按下**报告页**按钮以打印英文版本的报告页。
2. 在报告页的底端部分，查找您要的语言。
3. 要以该语言打印报告页，请按照对应该语言的说明进行。

例如，要以法文打印报告页，按住**报告页**按钮，按下**继续**按钮两次，然后放开**报告页**按钮。

解读“HP 报告”页

“HP 报告”页列出以下您可能经常需要了解的信息：

一般信息

适用于以太网的一般信息：

项目	表示
网络状态	打印机的网络状态： <ul style="list-style-type: none"> • 就绪：打印机已就绪进行打印。 • 脱机：打印机未连接到网络。
现用连接类型	打印机所连接的网络类型： <ul style="list-style-type: none"> • 有线：打印机已连接到以太网。 • 已禁用：打印机未连接到网络。
URL	用以打开打印机的 嵌入 Web 服务器 地址。
硬件地址 (MAC)	打印机的 媒体访问控制 (MAC) 地址。
固件版本	打印机内部软件的版本号。 HP 服务与支持中心可能会要求您提供此项目。
主机名	打印机在网络上的 主机名 。
IP 地址	打印机在网络上的当前 IP 地址 。
子网屏蔽	打印机的 子网屏蔽 。
预设网关	打印机的 网关 地址。
配置方式	打印机取得其 IP 地址的方式： <ul style="list-style-type: none"> • 自动：AutoIP 或 DHCP • 手动：静态 IP 地址
DNS 服务器	打印机的网域名称服务器的 IP 地址。 未指定 表示未设置 IP 地址。此设置不适用于打印机。
mDNS	打印机在网络上的 mDNS 服务名称 。 此名称由 Apple Rendezvous 用以识别 Mac OS X v10.2.3 和更高版本上的打印机。
管理员密码	说明打印机的嵌入 Web 服务器是否受密码保护。 <ul style="list-style-type: none"> • 已设置：需要密码。 • 未设置：不需要密码。
链接配置	网络链接配置： <ul style="list-style-type: none"> • 10T-Full • 10T-Half • 100TX-Full • 100TX-Half

802.11 无线

802.11 无线信息不适用于 HP Deskjet 6600 series 打印机。

“其他”部分包含适用于以太网网络和 PictBridge 连接的信息：

项目	表示
传输的总数据包数	已正确发送的 数据包 数量。 HP 服务与支持中心可能会要求您提供此项目。
接收的总数据包数	已正确接收的 数据包 数量。 HP 服务与支持中心可能会要求您提供此项目。
PictBridge 状态	<ul style="list-style-type: none"> • 已连接：打印机已连接到数码相机。 • 错误：PictBridge 连接出现问题。
PictBridge 上一次错误	上次打开打印机后发生的上一次已知打印机 PictBridge 功能错误。

5.2.10 嵌入 Web 服务器 (EWS)

嵌入 Web 服务器 (EWS) 为您提供在网络上管理打印机的简易方式。

	<p>您可以使用打印机的 EWS 执行下列操作：</p> <ul style="list-style-type: none"> • 检查打印机的状态。 • 调整打印机的网络配置。 • 检查打印墨盒中的估计墨水量。 • 查看网络统计资料。 • 拜访 HP 的网站查找支持信息和购买耗材。
--	---



注意： 建议打印机和使用该打印机的计算机处于同个子网。跨越子网安装打印机可能存在许多问题，视所使用的路由器而定。

使用 EWS 前，请检查并确认打印机和计算机的电源已打开并且已连接到网络。

执行以下步骤打开 EWS：

1. 启动您的 Internet 浏览器。

使用 Microsoft Internet Explorer 5.0 或更高版本、Netscape 4.75 或更高版本，或者 Apple Safari

2. 在浏览器的地址框中输入打印机的 IP 地址。

注意： 如果您的计算机是使用代理服务器访问 Internet，您可能需要将您的浏览器配置为略过代理服务器以便访问 EWS。

如果您不知道打印机 IP 地址，请打印“HP 报告”页。

注意： 要获得关于使用打印机的 EWS 的说明，请参阅联机帮助。要打开联机帮助，请单击[其他链接](#)标题下的**帮助**。



注意： 如果您失去连接，您可能需要使用新的设置来重新连接。如果打印机失去其网络连接，您可能需要将它重置为工厂预设值并重新安装软件。

5.2.11 将打印机重置为工厂预设设置

打印机一旦进行网络配置，其配置设置将会存储到其内存中。

将打印机重置为其工厂预设设置将会清除打印机内存中您所有的网络设置。此操作应该只在在对打印机进行疑难解答时最后考虑执行的方法。

此外，将打印机重置为其工厂预设设置也会清除[嵌入 Web 服务器 \(EWS\)](#) 管理员密码。

将打印机重置为其工厂预设设置可能需要您重新安装打印机软件。此外，您也将需要重新配置打印机的安全保护设置。

执行以下步骤将打印机重置为工厂预设设置：

1. 检查打印机电源是否已打开。
2. 按住**报告页**按钮。
3. 在按住**报告页**按钮时，按下**取消**按钮三次。
4. 放开**报告页**按钮。

5.2.12 连网词汇表

数字

10/100 Base-T：以太网的技术术语。10/100 是指以太网网络操作的速度。10 表示正常以太网的每秒 10 兆位 (Mb/s)，而 100 表示快速以太网的 100 Mb/s。

英文字母

AutoIP：网络上的装置为其本身自动指定 IP 地址的程序。

BOOTP：Bootstrap 协议 (BOOTP) 是一种 Internet 协议，它可以让设备发现自己的 IP 地址、网络上 BOOTP 服务器的 IP 地址，以及需要载入到内存中以启动机器的文件。此功能可以让设备在不需硬盘或软磁盘的情形下开机。

DHCP (动态主机配置协议)：用于为网络上每台装置自动指定 IP 地址的协议。

EAP：可扩展验证协议 (EAP) 是用于验证的一般协议，它同时支持多种验证方法，如：令牌卡、一次性密码、证书，以及公共密钥验证。

ICS (Internet 连接共享) : 可以让计算机作为 Internet 和网络之间的网关的 Windows 程序。ICS 使用 DHCP 来指定 IP 地址。要获得关于 ICS 的更多信息, 请参阅 Windows 文档。

Internet 共享 : 可以让计算机作为 Internet 和网络之间的网关的 Macintosh OSX 程序。要获得关于“Internet 共享”的更多信息, 请参阅 Macintosh 文档。

IP 地址 (Internet 协议地址) : 识别网络上的装置的独特号码。IP 地址通常由 DHCP 或 AutoIP 自动指定。但是, 您可以为设备手动指定一个静态 IP 地址。

LAN (局域网) : 将距离相当短的个别装置连接起来的高速类型计算机网络。以太网是 LAN 的其中一种。

MAC 地址 (媒体访问控制地址) : 网络上的装置的硬件地址。打印机的 MAC 地址会在“HP 报告”页中显示。

Mb/s (每秒兆位数) : 网络工作速率的测量单位。例如, 1 Mb/s 等于每秒 1 兆位 (或每秒 125,000 字节)。

mDNS : 网域名称服务器的替代, 发出“多点传送网域名称服务器”(mDNS) 通知, 以提供有关其服务信息的装置。通知的内容包括服务类型 (如: 打印)、服务名称 (如: “您的打印机”)、IP 和端口地址, 以及其他必要的信息。网络上的每台装置都会接收到通知, 并将信息储存在个人 DNS 服务器中。

RJ-45 : 以太网电缆末端的一种插头。

TCP/IP : 传输控制协议/Internet 协议 (TCP/IP) 是在 Internet 上使用的网络通信协议。打印机的内建连网功能支持使用 TCP/IP 的 LAN。

d

单播数据包 : 从网络上的一台装置发送到网络上另一台装置的数据包。

f

防火墙 : 硬件和软件工具的组合, 用于保护网络免受不必要的侵入。

g

广播数据包:从网络上的一台装置发送到网络上所有装置的数据包。

j

集线器 : 作为以太网网络中心的简单设备。网络上的其他设备将连接到集线器。

交换机 : 管理网络通信以将冲突减到最低和达到最快速度的网络装置。

静态 IP 地址 : 手动指定给网络上的装置的 IP 地址。静态 IP 地址会在手动更改之前一直保持不变。您也可以选择通过 DHCP 和 AutoIP 的方法指定 IP 地址。

l

路由器 : 复杂的连网装置, 将数据包从一个网络指示到另一个网络。路由器可以作为 LAN 和 Internet 之间的网关。

S

数据包:从网络上的一台装置发送到网络上其他装置的信息。

W

网关:连接两个不同网络的专用设备(路由器或计算机)。例如,可以将以太网网络上的计算机作为网络和 Internet 之间的网关。

X

协议:网络上的装置用于互相通信的语言。流行的网络协议是 TCP/IP。

Y

以太网:用于局域网的流行有线计算机连网形式。

以太网电缆:以太网电缆有两种。笔直电缆是最普遍的并且用于将网络上的设备连接到集线器或路由器。交叉电缆用于连接两台具备以太网端口的设备,但不是集线器或路由器。您可以使用具有 RJ-45 插头的 CAT-5 电缆将打印机连接到以太网。

Z

主机名:打印机在网络上识别其本身的名称。打印机的主机名会在“HP 报告”页中显示。您可以使用主机名打开打印机的嵌入 Web 服务器(EWS)。

子网:作为大型网络的一部分的小型网络。建议打印机和使用该打印机的计算机都处于同个子网。

子网屏蔽:识别属于子网的 IP 地址的号码。

6 从数字相机打印照片

了解如何直接从数字相机打印照片：

- [PictBridge 说明](#)
- [PictBridge 打印说明](#)
- [PictBridge 疑难解答](#)
- [使用具备小型纸盘和 PictBridge 的自动双面打印附件](#)

6.1 PictBridge

拥有配备 PictBridge 的相机，您不再需要通过计算机打印数字照片。您需要做的只是将相机连接到打印机的 PictBridge 端口。



1. PictBridge 端口

注意： 当两个 PictBridge 装置通信时，它们仅提供它们共有的服务。例如，一些相机可能允许照片格式化为 TIFF 或 JPEG 以便在 PictBridge 连接上打印，但是，由于打印机不支持 PictBridge 连接上的 TIFF，所以只能打印 JPEG。

将相机连接到 PictBridge 端口时，预设打印机设置将使用纵向方向打印一张 4 x 6 英寸无边框照片。要获得关于从相机打印的详情，请参阅相机随附的文档。

6.2 PictBridge 打印

若要直接从数字相机打印照片，您需要具备下列项目：

- PictBridge 兼容型相机
- 数字相机 USB 电缆



查阅您的相机随附的文档以确定您的相机支持 PictBridge。

打印

要从 PictBridge 兼容型相机打印照片：

1. 将相纸装入打印机。

关于装入相纸的说明，请选择以下选项的其中之一：

- [小型照片](#)
 - [大型照片](#)
 - [使用具备小型纸盘的自动双面打印附件的小型照片](#)
2. 使用您相机提供的 USB 电缆，将相机连接到打印机前方的 PictBridge 端口。
 3. 打开相机电源，然后将它设置为 PictBridge 模式。

如果您不知道要如何将相机设置为 PictBridge 模式，请参阅相机随附的文档。

注意： 当相机正确连接时，“连接”指示灯将会亮起。“连接”指示灯将会在从相机打印时呈绿色闪烁。如果相机不是 PictBridge 兼容型，或不处于 PictBridge 模式，“错误”指示灯将会闪烁。

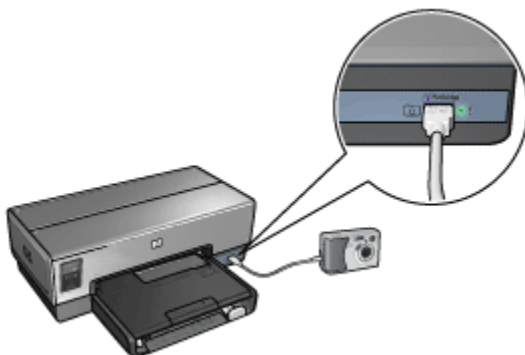

成功将相机连接到打印机后，您即可打印您的照片。确定装入打印机的纸张大小符合您相机上的设置。参阅您相机随附的文档以了解从相机打印的详细信息。

6.3 PictBridge 问题

无法打印已连接数字相机中的图像

有几个原因会使已连接数字相机中的图像无法打印：

- 数字相机不是 PictBridge 兼容型。
- 数字相机不处于 PictBridge 模式。
- 图像不是被支持的格式。
- 您没有在相机上选择任何要打印的照片。

查阅您的相机随附的文档以确定它支持 PictBridge。

如果相机支持 PictBridge，请确定将相机设置为 PictBridge 模式。要获得关于将相机设置为 PictBridge 模式的说明，请参阅相机随附的文档。



检查数字相机是否将照片存储为 PictBridge 传送功能所支持的文件格式：

- EXIF/JPEG
- JPEG

将数字相机连接到打印机的 PictBridge 端口之前，先在相机上选择一些要打印的照片。

PictBridge 指示灯闪烁

指示灯的状态	任务
<p>“连接”指示灯和“错误”指示灯闪烁</p> 	<p>打印机在打印时丢失与相机的连接。 检查 USB 连接。</p>

指示灯的状态	任务
<p>“连接”指示灯亮起而“错误”指示灯闪烁</p> 	<p>相机没电。 更换相机电池或将它连接到电源。</p>
<p>“连接”指示灯亮起而“错误”指示灯闪烁两次</p> 	<p>相机请求不被支持的命令。</p>

6.4 从数字相机打印时使用具备小型纸盘的自动双面打印附件

若要在直接从数字相机打印时使用具备小型纸盘的自动双面打印附件，您可能需要将打印机配置为从附件而不是从进纸盘送进纸张。

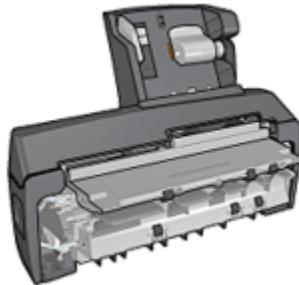

将打印机配置为从附件送进纸张

执行以下步骤将打印机配置为从附件送进纸张：

1. 按住**报告页**按钮。
2. 在按住**报告页**按钮时，按下**取消**按钮两次。

3. 放开**报告页**按钮。

将打印机配置为从附件送进纸张后，**将纸张装入附件中**然后按照 **PictBridge 打印说明**进行。

注意： 对于打印 PictBridge 照片，只需将打印机一次配置为从具备小型纸盘的自动双面打印附件送进纸张。进行配置后，打印机将尝试从附件打印，直到打印机配置为对 PictBridge 照片使用进纸盘为止。

将打印机重新配置为从进纸盘送进纸张

执行以下步骤将打印机重新配置为对 PictBridge 照片从进纸盘送进纸张：

1. 按住**报告页**按钮。
2. 在按住**报告页**按钮时，按下**取消**按钮两次，然后按下**继续**按钮一次。
3. 放开**报告页**按钮。

7 从计算机打印照片

选择您要打印的照片类型：

无边框照片



小型无边框照片 大型无边框照片 全景无边框照片

带白色边框的照片



带白色边框的
小型照片

带白色边框的
大型照片

带白色边框的
全景照片

增强您的照片

了解如何使用打印机的照片打印功能来增强您的照片。

PictBridge

使用打印机 PictBridge 端口直接从数字相机打印照片。

7.1 增强您的照片

打印机软件提供一些功能，可以让数字照片的打印更轻松而且还提高照片质量：

- 您可以使用 [HP 数字摄影选项](#) 为照片进行修饰。
- 使用 [最大 dpi](#) 实现最高的分辨率。
- 使用 [HP 日用亚光相纸](#) 可以在打印照片时节省金钱和墨水。

了解如何在您的数字照片中画龙点睛：

- 要获得最佳的色彩效果，请使用 [照片打印墨盒](#)。
- 使用高级颜色设置的这些软件选项：
 - [颜色选项](#)

- [CMYK 设置](#)
 - [高级颜色管理](#)
- 要获得杰出的黑白照片，请使用[灰色照片打印墨盒](#)。
 - 打印黑白照片。
 - 使用[无边框打印](#)，以打印到相纸的边沿。
- 要防止相纸卷曲，请按照[相纸存储原则](#)进行。

7.2 打印数字照片

打印机配备数种可改善数字照片质量的功能。

访问数字摄影选项

1. 打开[打印](#)对话框。
2. 选择[纸张类型/质量](#)面板。
3. 单击[数字照片](#)标签。

使用数字摄影选项



1. **选项菜单**：从下列选项选择：

- **除红眼**：单击**启用**，去除或减少照片中的红眼。
- **数码补光**：调整照片中黑暗部分的曝光以显示细节。单击**自动**可使打印机驱动程序自动平衡亮度和暗度。
- **对比度增强**：按照您的喜好调整对比度。单击**自动**可使打印机驱动程序自动平衡对比度。
- **SmartFocus (智能聚焦)**：增强图像质量和清晰度。单击**启用**可使打印机驱动程序自动锐化图像中的细节。
- **平滑**：柔化图像。单击**自动**可使打印机驱动程序自动设置柔化图像的级别。
- **锐度**：按照您的喜好调整图像的锐度。单击**自动**可使打印机驱动程序自动设置锐化图像的级别。

7.3 最大 dpi

最大 dpi 打印质量设置可以提供 4800 x 1200 优化 dpi 打印。

4800 x 1200 优化 dpi 打印模式是本打印机的最高质量分辨率。如果在打印机驱动程序中选取了最大 4800 x 1200 优化 dpi，三色打印墨盒将会以 4800 x 1200 优化 dpi 模式（高达 4800 x 1200 优化 dpi 彩色和 1200 输入 dpi）打印。如果也安装了**照片打印墨盒**，打印质量将会获得增强。如果您的打印机没有随附照片打印墨盒，您可以个别购买此类墨盒。

要以 4800 x 1200 优化 dpi 模式打印：

1. 打开**打印**对话框。
2. 选择**纸张类型/质量**面板。



3. 在**纸张类型**下拉式列表中，单击**相纸**，然后单击适当的相纸类型。
4. 在**质量**下拉式列表中，单击**最大 dpi**。
5. 选择您需要的任何其他打印设置，然后单击**打印**。

7.4 节省金钱的照片打印

HP 日用相纸

要在打印照片的同时节省金钱和墨水，请使用 **HP 日用亚光相纸**，然后将**打印质量**设置为**正常**。

HP 日用亚光相纸是专为使用较少的墨水制作质量优良的照片而设计。

注意： 要获得更高质量的照片，请使用 **HP 超高级相纸**，然后将**打印质量**设置为**最佳**或**最大 dpi**。

7.5 照片打印墨盒

将照片打印墨盒和三色打印墨盒联合使用可以提供六种颜色墨水、无颗粒的照片，并且具有特别杰出的抗褪色功能。



如果您的产品没有随附照片打印墨盒，您可以个别购买此类墨盒。

安装照片打印墨盒

要安装照片打印墨盒，先从打印机取出黑色打印墨盒，然后将照片打印墨盒安装到打印墨盒支架右边的间隔里。

要获得更多信息，请参阅[安装打印墨盒](#)页。

使用照片打印墨盒

执行以下步骤以六种颜色墨水打印模式打印：

1. 打开**打印**对话框。
2. 选择**纸张类型/质量**面板。
3. 在**纸张类型**下拉式列表中，选择适当的相纸类型。
4. 在**质量**下拉式列表中，选择下列的其中一个打印质量模式。
 - 正常
 - 最佳
 - 最大 dpi
5. 选择您需要的任何其他打印设置，然后单击**打印**。

存储照片打印墨盒

要维持打印墨盒的良好状态，请按照[打印墨盒存储原则](#)执行。

7.6 使用颜色选项

调整颜色选项将会使打印出来的颜色不同于您的计算机显示器上所显示的颜色。

执行以下步骤设置颜色选项：

1. 打开**打印**对话框。
2. 选择**纸张类型/质量**面板。



3. 检查并确定已在**颜色**下拉式列表中选择 **ColorSmart/sRGB**。
4. 单击**颜色选项**标签。

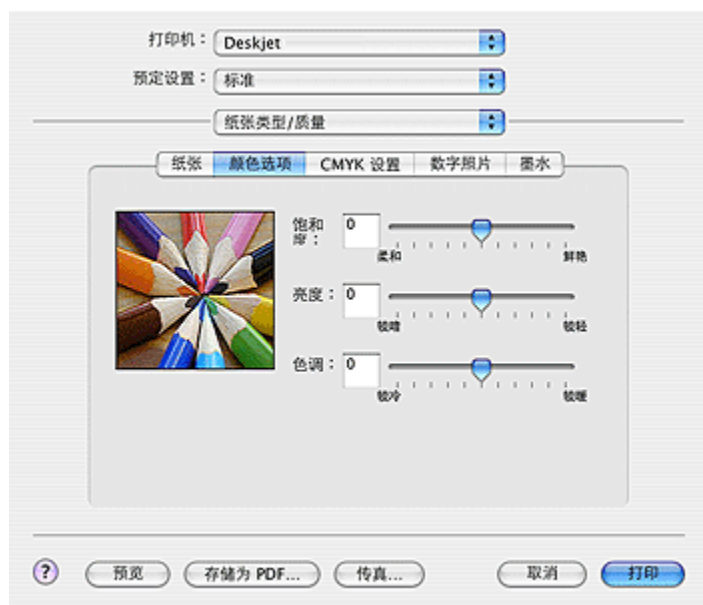

5. 调整**饱和度**、**亮度**和**色调**以影响整体的打印颜色。
6. 选择您需要的任何其他打印设置，然后单击**打印**。

7.7 CMYK 设置

执行以下步骤指定 CMYK 设置：

1. 打开**打印**对话框。
2. 单击**纸张类型/质量**标签。
3. 单击**CMYK 设置**标签。

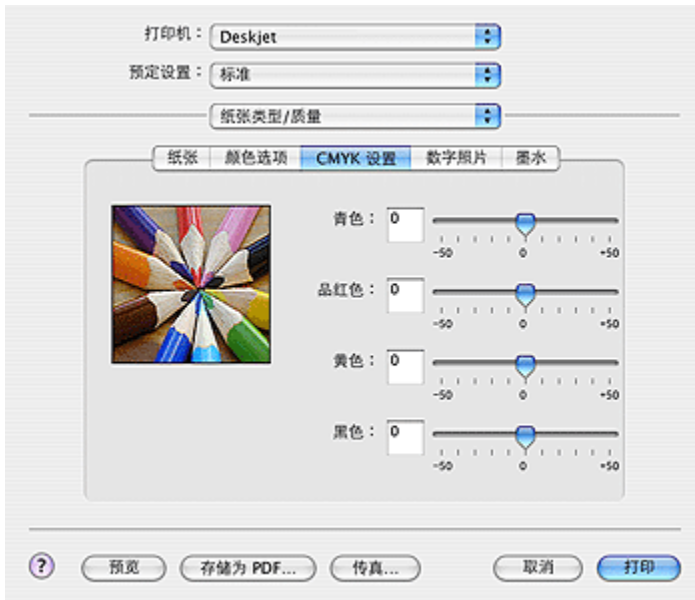

4. 调整**青色**、**品红色**、**黄色**和**黑色**滑块以指定各颜色在打印中使用的级别。
5. 选择您需要的任何其他打印设置，然后单击**打印**。

7.8 高级颜色管理

颜色管理定义可以打印的颜色范围。打印机软件会将文档的颜色从其当前的颜色设置转化为选取的颜色管理选项。

执行以下步骤选择颜色管理选项：

1. 打开**打印**对话框。
2. 选择**纸张类型/质量**面板。



3. 在**颜色**下拉式列表中，单击下列的其中一个选项：

- **AdobeRGB**：使用 AdobeRGB 从专业应用程序打印时，关闭应用程序中的颜色管理，并让打印机软件管理色彩空间。为原本在 AdobeRGB 色彩空间中创建的文档或照片使用 AdobeRGB 设置。
- **ColorSync**：此选项允许打印机驱动程序管理文档的颜色。
- **Managed by application**（由应用程序管理）：此选项允许您用来打印的应用程序管理文档的颜色。

4. 选择您需要的任何其他打印设置，然后单击**打印**。

7.9 灰色照片打印墨盒

将灰色照片打印墨盒和三色打印墨盒联合使用，可以打印高质量的黑白照片。



如果您的产品没有随附灰色照片打印墨盒，您可以个别购买此类墨盒。

安装灰色照片打印墨盒

要安装灰色照片打印墨盒，先从打印机取出黑色打印墨盒，然后将灰色照片打印墨盒安装到打印墨盒支架右边的间隔里。

要获得更多信息，请参阅[安装打印墨盒](#)页。

使用灰色照片打印墨盒

要使用灰色照片打印墨盒，请执行[打印黑白照片](#)的步骤。

存储灰色照片打印墨盒

要维持打印墨盒的良好状态，请按照[打印墨盒存储原则](#)执行。

7.10 打印黑白照片

您可以使用打印机执行下列操作：

- [打印黑白照片](#)
- [以黑白方式打印彩色照片](#)

若要打印优质黑白照片，请在打印机中安装[灰色照片打印墨盒](#)及三色打印墨盒。

打印黑白照片

若要打印已经是黑白的照片，只需按照您要打印的[照片类型](#)和[大小](#)的相关说明进行即可。

以黑白方式打印彩色照片

执行以下步骤使用黑白方式打印彩色照片：

1. 打开[打印](#)对话框。
2. 选择[纸张类型/质量](#)面板。



3. 在**颜色**下拉式列表中，单击**灰度**。
4. 选择您需要的任何其他打印设置，然后单击**打印**。

7.11 打印无边框照片

您可以使用无边框打印以打印至特定纸张类型的边沿，以及在广泛的标准纸张大小上打印。

原则

- 不要在**墨水备份模式**下打印无边框文档。始终在打印机中安装两个打印墨盒。
- 在软件程序中打开文件，然后指定图像大小。请确定指定的图像大小和您用来打印图像的纸张大小相符。

打印

执行以下步骤打印无边框文档：

1. 打开您要打印的文件。
2. 打开**页面设置**对话框。



3. 在**纸张尺寸**列表中，单击适当的无边框纸张大小。
4. 单击**好**。
5. 打开**打印**对话框。
6. 选择**无边框打印**面板。
7. 选择**打印无边框**标记框。

注意： 如果图像不十分符合所选择的纸张大小，请使用**无边框扩大**滑块调整图像大小以防止打印出来的照片出现白色边框。调整**无边框扩大**滑块仅稍微改变图像大小。此外，调整**无边框扩大**滑块可能会导致一些图像被裁剪。

8. 选择您需要的任何其他打印设置，然后单击**打印**。

如果您是在带可撕下的标签的相纸上打印，取下可撕下的标签以使文档完全无边框。

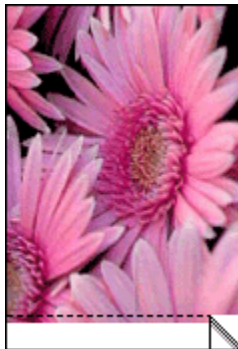

7.12 存储和处理相纸

要维护您的 HP 品牌相纸的质量，请按照这些说明进行。

存储

- 将未使用的相纸放入其原始包装箱里可以再密封的塑料袋中。将包装好的相纸放在凉爽位置的平直台面上。
- 准备好打印时，立即从塑料袋仅取出您打算使用的纸张。完成打印后，将任何未使用的相纸放回塑料袋。
- 不要让未使用的相纸遗留在打印机纸盘中。相纸可能会开始弯曲，从而降低您的照片质量。

处理

- 永远从边沿握住照片。相纸上出现指印将会降低打印质量。
- 检查并确定相纸没有卷曲。如果相纸卷曲，将相纸放入塑料袋中，以卷曲的相反方向轻轻弯曲纸张至到它变平。如果问题仍然存在，则使用没有卷曲的相纸。

7.13 小型无边框照片

原则

- 为了获得高质量效果，请将[照片打印墨盒](#)与三色打印墨盒联合使用。
- 为了获得最大的抗褪色性能，请使用 HP 超高级相纸，并在打印机中安装照片打印墨盒。
- 要了解如何使用照片打印功能，请参阅[照片增强](#)页。
- 使用 [HP 日用亚光相纸](#)可以在打印照片时节省金钱和墨水。
- 检查您正在使用的相纸是否平直。要获得关于如何防止相纸卷曲的信息，请参阅[相纸存储说明](#)。
- 不要超过进纸盘容量：最多 25 张。

准备打印

要打印单张照片，请使用[照片/信封进纸器](#)。

要打印多张照片，则请执行这些步骤：

1. 检查打印机电源是否已打开。
2. 将出纸盘取出，然后取出进纸盘中的所有纸张。
3. 将纸张宽度导轨完全向左滑动，然后拉出纸张长度导轨。
4. 检查并确定相纸平直。

如果相纸不平直，请参阅[相纸存储说明](#)。

5. 将相纸放入进纸盘，使要打印的面朝下。如果您使用带可撕下的标签的相纸，请检查并确定标签不指向打印机。



6. 滑动纸张导轨，使其紧贴纸张。
7. 装回出纸盘。

打印

执行以下步骤打印无边框文档：

1. 打开[页面设置](#)对话框，然后选择下列设置：
 - **纸张尺寸**：正确的纸张大小
 - **打印方向**：正确的打印方向
2. 单击**好**。
3. 打开[打印](#)对话框。
4. 选择**无边框打印**面板。
5. 选择**打印无边框**注记框。
6. 选择**纸张类型/质量**面板，然后选择下列设置：
 - **来源**：上层纸盘
 - **纸张类型**：自动或适当的相纸类型
 - **质量**：最佳或最大 dpi
7. 选择您需要的任何其他打印设置，然后单击**打印**。

如果您是在带可撕下的标签的相纸上打印，取下可撕下的标签以使文档完全无边框。

7.14 大型无边框照片

原则

- 为了获得高质量效果，请将[照片打印墨盒](#)与三色打印墨盒联合使用。

- 为了获得最大的抗褪色性能，请使用 HP 超高级相纸，并在打印机中安装照片打印墨盒。
- 要了解如何使用照片打印功能，请参阅[照片增强页](#)。
- 使用 **HP 日用亚光相纸**可以在打印照片时节省金钱和墨水。
- 检查您正在使用的相纸是否平直。要获得关于如何防止相纸卷曲的信息，请参阅[相纸存储说明](#)。
- 不要超过进纸盘容量：最多 25 张。

准备打印

1. 检查打印机电源是否已打开。
2. 提起出纸盘，然后取出进纸盘中的所有纸张。
3. 将纸张宽度导轨完全向左滑动，然后拉出纸张长度导轨。
4. 检查并确定相纸平直。

如果相纸不平直，请参阅[相纸存储说明](#)。

5. 将相纸放入进纸盘，使要打印的面朝下。



6. 滑动纸张导轨，使其紧贴纸张。
7. 放下出纸盘。

打印

执行以下步骤打印无边框文档：

1. 打开[页面设置](#)对话框，然后选择下列设置：
 - **纸张尺寸**：正确的纸张大小
 - **打印方向**：正确的打印方向
2. 单击**好**。
3. 打开[打印](#)对话框。
4. 选择**无边框打印**面板。
5. 选择**打印无边框**注记框。
6. 选择**纸张类型/质量**面板，然后选择下列设置：

- **来源：**上层纸盘
- **纸张类型：**自动或适当的相纸类型
- **质量：**最佳或最大 dpi

7. 选择您需要的任何其他打印设置，然后单击**打印**。

如果您是在带可撕下的标签的相纸上打印，取下可撕下的标签以使文档完全无边框。

7.15 全景无边框照片

原则

- 为了获得高质量效果，请将[照片打印墨盒](#)与三色打印墨盒联合使用。
- 为了获得最大的抗褪色性能，请使用 HP 超高级相纸，并在打印机中安装照片打印墨盒。
- 要了解如何使用照片打印功能，请参阅[照片增强页](#)。
- 使用 [HP 日用亚光相纸](#)可以在打印照片时节省金钱和墨水。
- 检查您正在使用的相纸是否平直。要获得关于如何防止相纸卷曲的信息，请参阅[相纸存储说明](#)。
- 不要超过进纸盘容量：最多 25 张。

准备打印

1. 检查打印机电源是否已打开。
2. 提起出纸盘，然后取出进纸盘中的所有纸张。
3. 将纸张宽度导轨完全向左滑动，然后拉出纸张长度导轨。
4. 检查并确定相纸平直。

如果相纸不平直，请参阅[相纸存储说明](#)。

5. 将相纸放入进纸盘，使要打印的面朝下。



6. 滑动纸张导轨，使其紧贴纸张。

注意： 一些全景纸张大小可能会超越进纸盘的边沿。在此类纸张上打印时，请确定滑动纸张宽度导轨，使其紧贴纸张边沿。

7. 放下出纸盘。

打印

执行以下步骤打印无边框文档：

1. 打开**页面设置**对话框，然后选择下列设置：
 - **纸张尺寸**：正确的纸张大小
 - **打印方向**：正确的打印方向
2. 单击**好**。
3. 打开**打印**对话框。
4. 选择**无边框打印**面板。
5. 选择**打印无边框**标记框。
6. 选择**纸张类型/质量**面板，然后选择下列设置：
 - **来源**：上层纸盘
 - **纸张类型**：自动或适当的相纸类型
 - **质量**：最佳或最大 dpi
7. 选择您需要的任何其他打印设置，然后单击**打印**。

如果您是在带可撕下的标签的相纸上打印，取下可撕下的标签以使文档完全无边框。

7.16 带白色边框的小型照片

原则

- 为了获得高质量效果，请将**照片打印墨盒**与三色打印墨盒联合使用。
- 为了获得最大的抗褪色性能，请使用 HP 超高级相纸，并在打印机中安装照片打印墨盒。
- 要了解如何使用照片打印功能，请参阅**照片增强**页。
- 使用 **HP 日用亚光相纸**可以在打印照片时节省金钱和墨水。
- 检查您正在使用的相纸是否平直。要获得关于如何防止相纸卷曲的信息，请参阅**相纸存储说明**。
- 不要超过进纸盘容量：最多 25 张。

准备打印

要打印单张照片，请使用**照片/信封进纸器**。

要打印多张照片，则请执行这些步骤：

1. 检查打印机电源是否已打开。
2. 将出纸盘取出，然后取出进纸盘中的所有纸张。
3. 将纸张宽度导轨完全向左滑动，然后拉出纸张长度导轨。
4. 检查并确定相纸平直。

如果相纸不平直，请参阅[相纸存储说明](#)。

5. 将相纸放入进纸盘，使要打印的面朝下。如果您使用带可撕下的标签的相纸，请检查并确定标签不指向打印机。



6. 滑动纸张导轨，使其紧贴纸张。
7. 装回出纸盘。

打印

1. 打开[页面设置](#)对话框，然后选择下列设置：
 - **纸张大小**：正确的纸张大小
 - **打印方向**：正确的打印方向
2. 单击**好**。
3. 打开[打印](#)对话框。
4. 选择[纸张类型/质量](#)面板，然后选择下列设置：
 - **来源**：上层纸盘
 - **纸张类型**：自动或适当的相纸类型
 - **质量**：最佳或最大 dpi
5. 如果您要使用它们，请设置 [HP 数字摄影选项](#)。
6. 选择您需要的任何其他打印设置，然后单击**打印**。

7.17 带白色边框的大型照片

原则

- 为了获得高质量效果，请将[照片打印墨盒](#)与三色打印墨盒联合使用。
- 为了获得最大的抗褪色性能，请使用 HP 超高级相纸，并在打印机中安装照片打印墨盒。
- 要了解如何使用照片打印功能，请参阅[照片增强](#)页。
- 使用 [HP 日用亚光相纸](#)可以在打印照片时节省金钱和墨水。
- 检查您正在使用的相纸是否平直。要获得关于如何防止相纸卷曲的信息，请参阅[相纸存储说明](#)。
- 不要超过进纸盘容量：最多 25 张。

准备打印

1. 检查打印机电源是否已打开。
2. 提起出纸盘，然后取出进纸盘中的所有纸张。
3. 将纸张宽度导轨完全向左滑动，然后拉出纸张长度导轨。
4. 检查并确定相纸平直。

如果相纸不平直，请参阅[相纸存储说明](#)。

5. 将相纸放入进纸盘，使要打印的面朝下。



6. 滑动纸张导轨，使其紧贴纸张。
7. 放下出纸盘。

打印

1. 打开[页面设置](#)对话框，然后选择下列设置：
 - **纸张大小**：正确的纸张大小
 - **打印方向**：正确的打印方向
2. 单击**好**。
3. 打开[打印](#)对话框。

4. 选择**纸张类型/质量**面板，然后选择下列设置：
 - **来源**：上层纸盘
 - **纸张类型**：自动或适当的相纸类型
 - **质量**：最佳或最大 dpi
5. 如果您要使用它们，请设置 **HP 数字摄影选项**。
6. 选择您需要的任何其他打印设置，然后单击**打印**。

7.18 带白色边框的全景照片

原则

- 为了获得高质量效果，请将**照片打印墨盒**与三色打印墨盒联合使用。
- 为了获得最大的抗褪色性能，请使用 HP 超高级相纸，并在打印机中安装照片打印墨盒。
- 要了解如何使用照片打印功能，请参阅**照片增强页**。
- 使用 **HP 日用亚光相纸**可以在打印照片时节省金钱和墨水。
- 检查您正在使用的相纸是否平直。要获得关于如何防止相纸卷曲的信息，请参阅**相纸存储说明**。
- 不要超过进纸盘容量：最多 25 张。

准备打印

1. 检查打印机电源是否已打开。
2. 提起出纸盘，然后取出进纸盘中的所有纸张。
3. 将纸张宽度导轨完全向左滑动，然后拉出纸张长度导轨。
4. 检查并确定相纸平直。

如果相纸不平直，请参阅**相纸存储说明**。

5. 将相纸放入进纸盘，使要打印的面朝下。



6. 滑动纸张导轨，使其紧贴纸张。

注意： 一些全景纸张大小可能会超越进纸盘的边沿。在此类纸张上打印时，请确定滑动纸张宽度导轨，使其紧贴纸张边沿。

7. 放下出纸盘。

打印

1. 打开**页面设置**对话框，然后选择下列设置：
 - **纸张大小**：正确的纸张大小
 - **打印方向**：正确的打印方向
2. 单击**好**。
3. 打开**打印**对话框。
4. 选择**纸张类型/质量**面板，然后选择下列设置：
 - **来源**：上层纸盘
 - **纸张类型**：自动或适当的相纸类型
 - **质量**：最佳或最大 dpi
5. 如果您要使用它们，请设置 **HP 数字摄影选项**。
6. 选择您需要的任何其他打印设置，然后单击**打印**。

8 打印其他文档



电子邮件

信函

文档

信封



明信片

小册

贺卡

投影胶片



标签

索引卡

横幅

热转印纸

打印提示

您可以使用这些打印提示，最优化您的打印输出的质量以及将成本与操作减到最低。

打印机软件

了解关于打印机软件的信息。

8.1 电子邮件

原则

不要超过进纸盘容量：最多 150 张。

准备打印

1. 检查打印机电源是否已打开。
2. 抬起出纸盘。
3. 将纸张宽度导轨完全向左滑动，然后拉出纸张长度导轨。
4. 将普通纸放入进纸盘，然后将纸张推入打印机直到停住为止。

5. 滑动纸张导轨，使其紧贴纸张。



6. 放下出纸盘。

打印

1. 打开 **页面设置** 对话框，然后设置纸张大小、缩放或打印方向选项。
2. 打开 **打印** 对话框。
3. 选择 **纸张类型/质量** 面板。
4. 在 **纸张类型** 下拉式列表中，单击 **自动** 或 **普通纸**。
5. 按照需要，选择下列的打印设置值：
 - **打印质量**
 - **纸张来源**
6. 选择您需要的任何其他打印设置，然后单击 **打印**。

8.2 信函

原则

- 要获得在信封上打印的帮助，请参阅 [信封页](#)。
- 不要超过进纸盘容量：最多 150 张。

准备打印

1. 检查打印机电源是否已打开。
2. 抬起出纸盘。
3. 将纸张宽度导轨完全向左滑动，然后拉出纸张长度导轨。
4. 将普通纸放入进纸盘，然后将纸张推入打印机直到停住为止。
5. 滑动纸张导轨，使其紧贴纸张。



1. 信纸或 A4 纸张



2. Legal 纸张

注意：如果您使用的是专用信纸，请检查并确认信头朝下以及指向打印机的内部。

6. 放下出纸盘。

在打印 legal 纸张时，不要展开出纸盘延伸架止块。

打印

1. 如有需要，打开**页面设置**对话框，然后设置纸张大小、缩放或打印方向选项。
2. 打开**打印**对话框。
3. 选择**纸张类型/质量**面板。
4. 在**纸张类型**下拉式列表中，单击**自动**或**普通纸**。
5. 按照需要，选择下列的打印设置值：
 - **打印质量**
 - **纸张来源**
6. 选择您需要的任何其他打印设置，然后单击**打印**。

8.3 文档

原则

- 使用**双面打印**以节省纸张。
- 不要超过进纸盘容量：最多 150 张。

准备打印

1. 检查打印机电源是否已打开。
2. 抬起出纸盘。
3. 将纸张宽度导轨完全向左滑动，然后拉出纸张长度导轨。

4. 将普通纸放入进纸盘，然后将纸张推入打印机直到停住为止。
5. 滑动纸张导轨，使其紧贴纸张。



1. 信纸或 A4 纸张



2. Legal 纸张

6. 放下出纸盘。
在打印 legal 纸张时，不要展开出纸盘延伸架止块。

打印

1. 打开**页面设置**对话框，然后设置纸张大小、缩放或打印方向选项。
2. 打开**打印**对话框。
3. 选择**纸张类型/质量**面板。
4. 在**纸张类型**下拉式列表中，单击**自动**或**普通纸**。
5. 按照需要，选择下列的打印设置值：
 - 打印质量
 - 纸张来源
 - 双面打印
6. 选择您需要的任何其他打印设置，然后单击**打印**。

8.4 信封

原则

- 避免使用具备下列性质的信封：
 - 具有扣环或窗口
 - 具有厚、不规则，或弯曲的边沿
 - 发亮或有浮雕图案
 - 皱褶、撕裂或其他任何形式的损坏
- 首先对齐信封边沿，然后将它们放入进纸盘。

- 不要超过进纸盘容量：最多 20 个信封。

准备打印

如果您是在单个信封上打印，请使用**照片/信封进纸器**。

如果您是在多个信封上打印，则请执行这些步骤：

1. 检查打印机电源是否已打开。
2. 取下出纸盘，然后取出进纸盘中的所有纸张。
3. 将纸张宽度导轨完全向左滑动，然后拉出纸张长度导轨。
4. 将信封放入进纸盘的右边，使要打印的面朝下和有封口的一侧靠左。将信封推入打印机直到停住为止。



5. 滑动纸张导轨，使其紧贴信封。
6. 装回出纸盘。

打印

1. 打开**页面设置**对话框，然后设置纸张大小、缩放或打印方向选项。
2. 打开**打印**对话框。
3. 选择**纸张类型/质量**面板。
4. 在**纸张类型**下拉式列表中，单击**自动**或**普通纸**。
5. 选择您需要的任何其他打印设置，然后单击**打印**。

8.5 明信片



如果打印机有连接具备小型纸盘的自动双面打印附件，请执行使用具备小型纸盘的自动双面打印附件打印明信片的步骤。

原则

- 只能使用符合打印机纸张大小规格的卡片及小型介质。要获得关于规格的信息，请参阅打印机随附的参考指南。
- 不要超过进纸盘容量：最多 60 张卡片。

准备打印

要打印单张卡片，请使用**照片/信封进纸器**。

要打印多张卡片，则请执行这些步骤：

1. 检查打印机电源是否已打开。
2. 将出纸盘取出，然后取出进纸盘中的所有纸张。
3. 将纸张宽度导轨完全向左滑动，然后拉出纸张长度导轨。
4. 将卡片放入进纸盘的右边，使要打印的面朝下和其中一个短边指向打印机。将卡片推入打印机直到停住为止。



5. 滑动纸张导轨，使其紧贴卡片。
6. 装回出纸盘。

打印

1. 打开**页面设置**对话框，然后选择下列设置：
 - **纸张大小**：正确的纸张大小

注意：要打印无边框卡片，请单击符合卡片大小的无边框照片大小。

 - **打印方向**：正确的打印方向
2. 单击**好**。
3. 打开**打印**对话框。
4. 选择**纸张类型/质量**面板，然后选择下列设置：
 - **来源**：上层纸盘
 - **纸张类型**：自动或适当的纸张类型
 - **质量**：正常、最佳或最大 dpi

5. 如果您要使用它们，请设置 **HP 数字摄影选项**。
6. 选择您需要的任何其他打印设置，然后单击**打印**。

注意： 如果出现缺纸信息，请检查卡片在纸盘中的位置是否正确。

8.6 小册

原则

- 了解如何打印**无边框小册**。
- 为了获得最佳打印效果，请使用 HP 小册传单纸。
- 不要超过进纸盘容量：最多 25 张。

准备打印

1. 检查打印机电源是否已打开。
2. 抬起出纸盘。
3. 将纸张宽度导轨完全向左滑动，然后拉出纸张长度导轨。
4. 将小册用纸放入进纸盘，然后将纸张推入打印机直到停住为止。
5. 滑动纸张导轨，使其紧贴纸张。



6. 放下出纸盘。

打印

1. 如有需要，打开**页面设置**对话框，然后设置纸张大小、缩放或打印方向选项。
2. 打开**打印**对话框。
3. 选择**纸张类型/质量**面板，然后指定下列设置：
 - **来源：**上层纸盘
 - **纸张类型：**自动或适当的小册纸张类型
 - **质量：**正常、最佳或最大 dpi。
4. 选择您需要的任何其他打印设置，然后单击**打印**。

8.7 贺卡

原则

- 展开预先折叠的卡片，将它们放入进纸盘中。
- 为了获得最佳打印效果，请使用 HP 贺卡纸。
- 不要超过进纸盘容量：最多 30 张卡片。

准备打印

1. 检查打印机电源是否已打开。
2. 提起出纸盘，然后取出进纸盘中的所有纸张。
3. 将纸张宽度导轨完全向左滑动，然后拉出纸张长度导轨。
4. 搓动贺卡的边沿以分开它们，然后对齐边沿。
5. 将贺卡放入进纸盘，使要打印的面朝下。将卡片推入打印机直到停住为止。
6. 滑动纸张导轨，使其紧贴纸张。



7. 放下出纸盘。

打印

1. 打开 [页面设置](#) 对话框，然后设置纸张大小、缩放或打印方向选项。
2. 打开 [打印](#) 对话框。
3. 选择 [纸张类型/质量](#) 面板，然后指定下列设置：
 - **来源**：上层纸盘
 - **纸张类型**：自动或适当的卡片纸类型
 - **质量**：正常、最佳或最大 dpi。
4. 选择您需要的任何其他打印设置，然后单击 **打印**。

8.8 投影胶片

原则

- 为了获得最佳打印效果，请使用 HP 高质量喷墨投影胶片。
- 不要超过进纸盘容量：最多 30 张投影胶片。

准备打印

1. 检查打印机电源是否已打开。
2. 提起出纸盘，然后取出进纸盘中的所有纸张。
3. 将纸张宽度导轨完全向左滑动，然后拉出纸张长度导轨。
4. 将投影胶片放入进纸盘，使打印面朝下以及使粘合带朝上和朝向打印机。



5. 将投影胶片小心推入打印机直到停住为止，注意不要让粘合带粘在一起。
6. 滑动纸张导轨，使其紧贴纸张。
7. 放下出纸盘。

打印

1. 如有必要，打开**页面设置**对话框，然后设置纸张大小、缩放或打印方向选项。
2. 打开**打印**对话框。
3. 选择**纸张类型/质量**面板，然后指定下列设置：
 - **来源**：上层纸盘
 - **纸张类型**：自动或正确的投影胶片
 - **质量**：正常或最佳。
4. 选择您需要的任何其他打印设置，然后单击**打印**。

8.9 标签

原则

- 只能使用专为喷墨打印机设计的标签。

- 只能使用整页的标签。
- 检查标签是否有粘连、皱褶或从保护性衬背上拉离等情况。
- 不要超过进纸盘容量：最多 30 张标签（仅使用信纸或 A4 大小的标签）。

准备打印

1. 检查打印机电源是否已打开。
2. 提起出纸盘，然后取出进纸盘中的所有纸张。
3. 将纸张宽度导轨完全向左滑动，然后拉出纸张长度导轨。
4. 搓动标签的边沿以分开它们，然后对齐边沿。
5. 将标签纸放入进纸盘，使标签面朝下。将纸张推入打印机直到停住为止。



6. 滑动纸张导轨，使其紧贴纸张边沿。
7. 放下出纸盘。

打印

1. 打开 **页面设置** 对话框，然后选择下列设置：
 - **纸张大小**：A4 或美国信纸
 - **打印方向**：正确的打印方向
2. 单击 **好**。
3. 打开 **打印** 对话框。
4. 选择 **纸张类型/质量** 面板，然后指定下列设置：
 - **来源**：上层纸盘
 - **纸张类型**：自动或普通纸
5. 选择您需要的任何其他打印设置，然后单击 **打印**。

8.10 索引卡片和其他小型介质

原则

- 只能使用符合打印机纸张大小规格的卡片及小型介质。要获得关于规格的信息，请参阅打印机随附的参考指南。
- 不要超过进纸盘容量：最多 60 张卡片。

准备打印

要打印单张卡片，请使用**照片/信封进纸器**。

要打印多张卡片，则请执行这些步骤：

1. 检查打印机电源是否已打开。
2. 将出纸盘取出，然后取出进纸盘中的所有纸张。
3. 将纸张宽度导轨完全向左滑动，然后拉出纸张长度导轨。
4. 将卡片放入进纸盘的右边，使要打印的面朝下和其中一个短边指向打印机。将卡片推入打印机直到停住为止。



5. 滑动纸张导轨，使其紧贴卡片。
6. 装回出纸盘。

打印

1. 打开**页面设置**对话框，然后选择下列设置：

- **纸张大小**：正确的纸张大小

注意：要打印无边框卡片，请单击符合卡片大小的无边框照片大小。

- **打印方向**：正确的打印方向

2. 单击**好**。
3. 打开**打印**对话框。
4. 选择**纸张类型/质量**面板，然后选择下列设置：
 - **来源**：上层纸盘

- **纸张类型**：自动或适当的纸张类型
 - **质量**：正常、最佳或最大 dpi
5. 如果您要使用它们，请设置 **HP 数字摄影选项**。
 6. 选择您需要的任何其他打印设置，然后单击**打印**。

注意：如果出现缺纸信息，请检查卡片在纸盘中的位置是否正确。

8.11 横幅

原则

- 为了获得最佳效果，请使用 HP 横幅纸。
- 装入进纸盘前，先取下横幅纸的所有打孔条带。

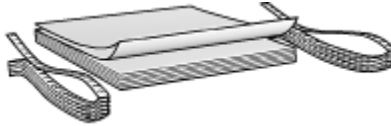

- 不要超过进纸盘容量：最多 20 张。

准备打印

1. 检查打印机电源是否已打开。
2. 取下出纸盘，然后取出进纸盘中的所有纸张。
3. 将纸张宽度导轨完全向左滑动，然后拉出纸张长度导轨。
4. 将横幅纸装入进纸盘，使未连接的边在纸叠的最上面并指向打印机。



1. 未连接的边
5. 滑动纸张宽度导轨，使其紧贴纸张。

注意： 打印横幅时，让出纸盘脱离打印机。

打印

1. 打开**页面设置**对话框。
2. 在**纸张尺寸**下拉式列表中，单击 **A4 横幅**或 **US Letter 横幅**。
3. 单击**好**。
4. 打开**打印**对话框。
5. 选择**纸张类型/质量**面板，然后指定下列设置：
 - **来源**：上层纸盘
 - **纸张类型**：自动或普通纸
6. 选择您需要的任何其他打印设置，然后单击**打印**。

8.12 热转印纸

原则

- 为了获得最佳效果，请使用“HP 热转印纸”。
- 打印镜像图像时，文本和图片与计算机屏幕上显示的效果在水平方向上相反。



- 不要超过进纸盘容量：最多 20 张。

准备打印

1. 检查打印机电源是否已打开。
2. 抬起出纸盘。
3. 将纸张宽度导轨完全向左滑动，然后拉出纸张长度导轨。
4. 将热转印纸放入进纸盘，使要打印的面朝下。
5. 将纸张推入打印机直到停住为止。
6. 滑动纸张导轨，使其紧贴纸张。



7. 放下出纸盘。

打印

1. 打开 [页面设置](#) 对话框，然后设置纸张大小、缩放或打印方向选项。
2. 打开 [打印](#) 对话框。
3. 选择 [纸张类型/质量](#) 面板，然后指定下列设置：
 - **来源**：上层纸盘
 - **纸张类型**：自动或普通纸
4. 选择您需要的任何其他打印设置，然后单击 **打印**。

9 打印提示

节省时间

- 使用 [250 张普通纸纸盘附件](#)减少重新装载打印机的操作。
- 以[颠倒页面顺序](#)打印。
- [逐份](#)打印。

节省金钱

- 打印[双面文档](#)。
- 在单张纸上打印多个页面。

增强打印输出的质量

- 选择正确的[纸张类型](#)。
- 选择正确的[打印质量](#)。
- 在必要时[调整文档的大小](#)。
- 打印[无边框小册](#)。

9.1 使用 250 张普通纸纸盘附件

如果 250 张普通纸纸盘附件尚未连接到打印机，请执行[安装步骤](#)。

注意：并非所有的国家/地区均有提供 250 张普通纸纸盘附件。

要使用 250 张普通纸纸盘附件：

1. 打开[打印对话框](#)。
2. 选择[纸张类型/质量](#)面板。



3. 在**来源**下拉式列表中，单击**下层纸盘**。

9.2 设置页面顺序

设置页面顺序可以决定文档的打印顺序。一般上，便利的作法是让文档的第一页最后打印以便完成的文档在出纸盘中正面朝上。

执行以下步骤设置页面顺序：

1. 打开**打印**对话框。
2. 选择**页面处理**面板。



3. 执行下列操作之一：

- 选择**颠倒页面顺序**注册框可最后打印文档的第一页。这是适用于多数打印作业的设置。
- 取消选择**颠倒页面顺序**注册框即可最后打印文档的最后一页。

4. 选择您需要的任何其他打印设置，然后单击**打印**。

注意：颠倒页面顺序功能仅可在 Mac OS X 10.3 和更新版本中使用。

9.3 逐份打印

如果您要一次打印几份相同的文档，可以使用逐份打印以便在打印后不需要重新整理打印件。

注意：一些软件程序不允许您使用打印机软件指定要打印的份数。如果您使用的程序允许您指定要打印的份数，请在应用程序中指定要打印的份数。

执行以下步骤逐份打印：

1. 打开**打印**对话框。
2. 选择**份数与页数**面板。



3. 在**份数**框中输入您要打印的份数。
4. 选择**逐份打印**注册框。
5. 选择您需要的任何其他打印设置，然后单击**打印**。

9.4 自动双面打印

要自动打印双面文档，您的打印机必须连接下列的其中一个附件：



自动双面打印附件



具备小型纸盘的自动双面打印附件

双面打印附件仅支持某些特定纸张类型。要获得被支持的纸张类型列表，请参阅附件随附的文档。

打印

要打印双面文档：

1. 打开**打印**对话框，然后选择**双面打印**面板。



2. 选择适当的装订：



书籍式装订



便笺式装订

3. 更改您需要的任何其他打印设置，然后单击**打印**。

打印其中的一个页面后，打印机会暂停运行，以使墨水晾干。墨水晾干后，纸张将被送回双面打印器，以便打印另一面。

注意： 在两个页面都完成打印前不要将纸张从打印机取出。

9.5 在单张纸上打印多个页面

打印机软件可以让您在单张纸上打印一个文档的多个页面。打印机软件会自动调整文档文本和图像的大小，以符合打印页面的大小。

执行以下步骤在单张纸上打印一个文档的多个页面：

1. 打开**打印**对话框。
2. 选择**布局**面板。

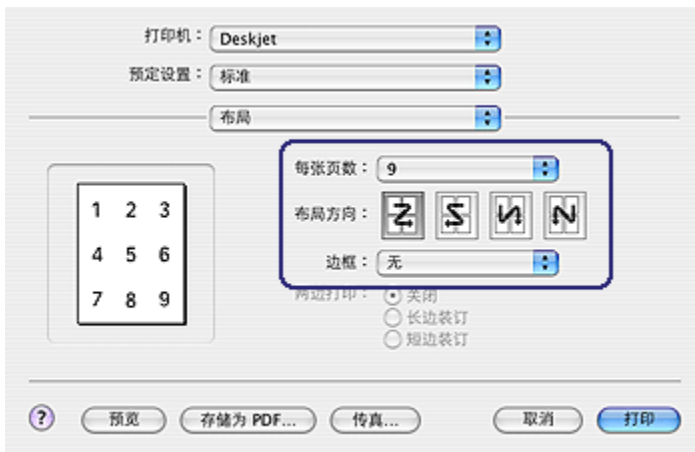

3. 在**每张页数**菜单中，选择您要在每张纸上显示的页面数量。
4. 对于**布局方向**，选择您要在单张纸上排列多个页面的方式选项。
5. 如果您要在打印到单张纸上的每一页图像周围显示边框，请从**边框**菜单选择您要的边框。
6. 选择您需要的任何其他打印设置，然后单击**打印**。

注意： **布局**面板上的双面打印控制钮不能在打印机上操作。要打印双面文档，请参阅**双面打印页**。

9.6 选择纸张类型

打印机软件为您提供用来选择纸张类型的这些选项：

- 使用自动纸张类型传感器
- 选择特殊纸张类型

使用自动纸张类型传感器

自动纸张类型传感器会为您正在打印的介质自动选择适当的打印设置，尤其是在使用 HP 纸张和介质时。

注意：自动纸张类型传感器不能用于从 250 张普通纸纸盘附件打印的文档。

执行以下步骤使用自动纸张类型传感器：

1. 打开打印对话框。
2. 选择纸张类型/质量面板。



3. 在纸张类型下拉式列表中，单击自动。
4. 选择您需要的任何其他打印设置，然后单击打印。

选择特殊纸张类型

打印质量较高的打印件时，建议您选择特殊的纸张类型。

执行以下步骤选择特殊纸张类型：

1. 打开**打印**对话框。
2. 选择**纸张类型/质量**面板。



3. 在**纸张类型**下拉式列表中，单击适当的纸张类型。
4. 选择您需要的任何其他打印设置，然后单击**打印**。

9.7 选择打印质量

要从打印机软件选择打印质量：

1. 打开**打印**对话框。
2. 选择**纸张类型/质量**面板。



3. 在**质量**下拉式列表中，选择下列的其中一个选项：

- **快速**：以最快的打印速度打印。
- **比正常快**：以比“正常”模式更快和以比“快速”更高的打印质量打印。
- **正常**：提供质量和速度的最佳平衡。这是适用于多数文档的设置。
- **最佳**：提供高质量打印。
- **最大 dpi**：提供最高质量的打印，但需要比“最佳”更长的打印时间以及需要大量的磁盘空间。

9.8 调整文档大小

您可以使用此功能缩小或放大打印的文本与图形而不更改纸张大小。

要缩小或放大文本与图形：

1. 打开**页面设置**对话框。



2. 在**缩放**框，键入您要缩小或放大文本与图形的百分比。
 - 键入介于 25 到 99 的数字可缩小文档图像。
 - 键入介于 101 到 400 的数字则可放大文档图像。
3. 单击**好**，然后打印文档。

9.9 打印无边框小册

您可以在有光泽的小册纸上打印无边框小册。

要获得关于打印无边框照片的说明，请参阅[无边框照片](#)页。

原则

- 不要在**墨水备份模式**下打印无边框文档。始终在打印机中安装两个打印墨盒。
- 在软件程序中打开文件，然后指定图像大小。请确定指定的图像大小和您用来打印图像的纸张大小相符。

打印

执行以下步骤打印无边框文档：

1. 打开您要打印的文件。
2. 打开**页面设置**对话框。
3. 在**纸张大小**列表中，单击适当的无边框纸张大小。
4. 单击**好**。

5. 打开**打印**对话框。
6. 选择**纸张类型/质量**面板。
7. 在**纸张类型**下拉式列表中，单击适当的小册纸。
8. 选择您需要的任何其他打印设置，然后单击**打印**。

9.10 选择纸张来源

打印机提供三种纸张来源：

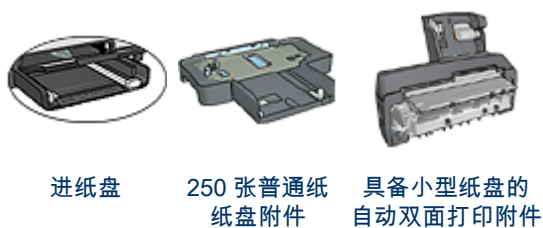

要选择纸张来源：

1. 打开**打印**对话框。
2. 选择**纸张类型/质量**面板。



3. 在**来源**下拉式列表中，单击下列的其中一个选项：

- **上层纸盘**：从进纸盘打印。
- **下层纸盘**：从 250 张普通纸纸盘附件打印。
- **后方纸盘**：从具备小型纸盘的自动双面打印附件打印。此选项只有在将附件连接到打印机出现。

10 打印机软件

- 打印设置
- “页面设置”对话框
- “打印”对话框
- 管理打印机 (Mac OS X 10.3 和更新版本)
- 管理打印机 (Mac OS X 10.2 和以前版本)
- 查看和更改打印作业的状态 (Mac OS X 10.3 和更新版本)

10.1 打印设置

打印机由安装在计算机上的软件控制。您可以使用打印机软件 (亦称 *打印机驱动程序*) 来更改文档的打印设置。

要指定文档的纸张大小、缩放和打印方向，请使用 [页面设置](#) 对话框。

要指定文档的其他打印设置和将文档发送到打印机，则请使用 [打印](#) 对话框。

10.2 “页面设置”对话框

您可以使用 [页面设置](#) 对话框来修改文档布局。

要使用 [页面设置](#) 对话框，请打开用于创建文档的软件程序，单击 [文件](#)，然后单击 [页面设置](#)。

您可以使用 [页面设置](#) 对话框来执行下列任务：

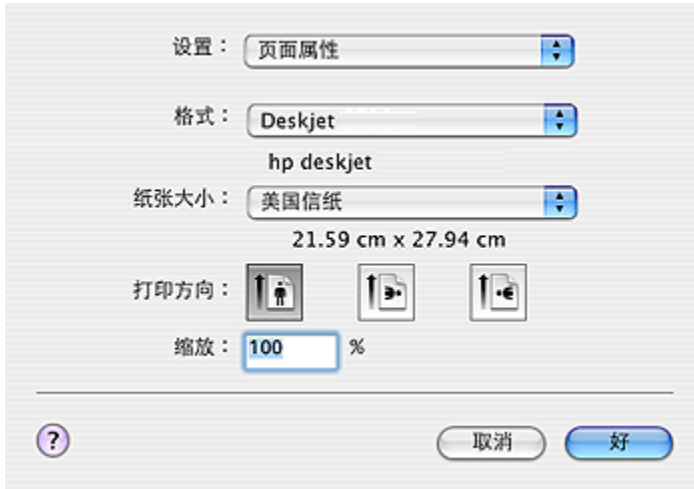

- 设置文档的纸张大小。
- 调整文档大小。
- 指定文档的打印方向。

10.3 “打印”对话框

您可以使用**打印**对话框来修改您要打印的文档的打印设置。显示的选项将取决于您所选择的面板。

要使用**打印**对话框，请打开您要打印的文档，单击**文件**，然后单击**打印**。



1. **打印机**：选择打印机。
2. **预定设置**：选择一组已存储的打印选项。

3. **面板菜单**：在打印设置面板、应用程序特定面板和文档的打印设置摘要之间切换。
4. **?**：打开 MacHelp。
5. **预览**：查看打印的文档的联机预览。
6. **存储为 PDF**：以 Adobe PDF 格式存储文档。
7. **传真**：单击此选项可将文档作为传真发送。

注意： **传真**选项仅可在 Mac OS X 10.3 和更新版本中使用。

8. **取消**：关闭打印对话框而不打印文档。
9. **打印**：打印文档。

10.4 管理打印机 (Mac OS X 10.3 和更新版本)

您可以使用**打印机列表**来管理打印机。

管理打印机包括下列任务：

- 添加打印机
- 设置预设打印机
- 删除打印机

打开“打印机列表”

执行以下步骤打开**打印机列表**：

1. 在**苹果菜单**中，单击**系统预置**。
2. 在**系统预置**对话框中，单击**打印与传真**。

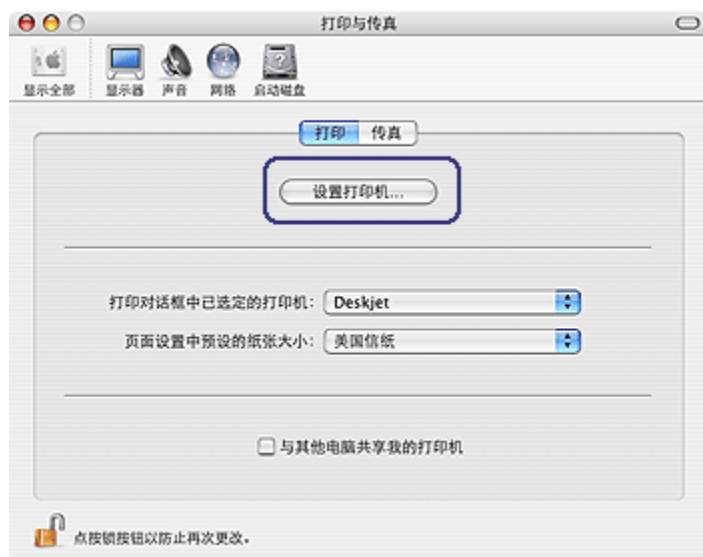

3. 单击**设置打印机**按钮。
打印机列表便会显示。



添加打印机

执行以下步骤将打印机添加到您的计算机：

1. 打开**打印机列表**。
2. 单击**添加**。

添加打印机列表对话框便会显示。

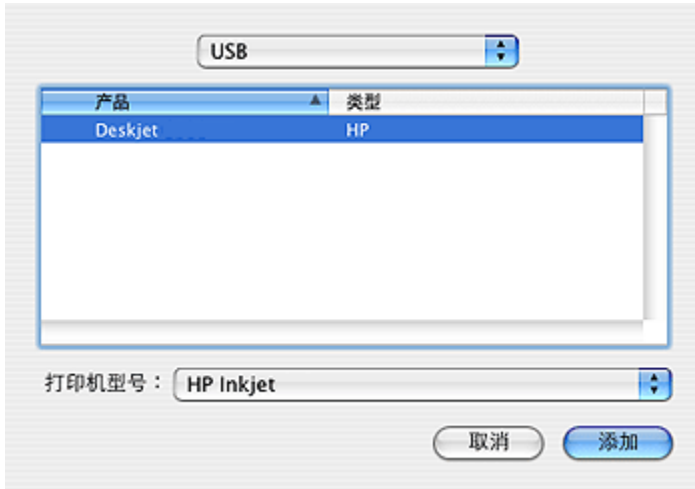

3. 选择打印机的连接类型（例如，USB）。
4. 从打印机列表选择打印机型号。
5. 单击**添加**。

设置预设打印机

执行以下步骤将打印机设置为计算机的预设打印机：

1. 打开**打印机列表**。
2. 单击打印机名称。
3. 选择打印机，然后单击**作为预设**。

删除打印机

执行以下步骤从您的计算机删除打印机：

1. 打开**打印机列表**。
2. 选择您要删除的打印机。
3. 单击**删除**。

10.5 管理打印机 (Mac OS X 10.2 和以前版本)

您可以使用 **Print Center** 来管理打印机。

管理打印机包括下列任务：

- 添加打印机
- 设置预设打印机

- 删除打印机

添加打印机

执行以下步骤将打印机添加到您的计算机：

1. 打开 **Print Center**。

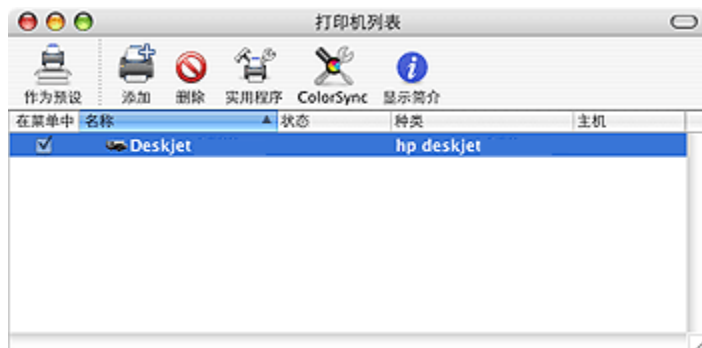

2. 单击**添加**。

添加打印机列表对话框便会显示。



3. 从菜单选择 **USB**。
4. 从打印机列表选择打印机型号。
5. 单击**添加**。

设置预设打印机

执行以下步骤将打印机设置为计算机的预设打印机：

1. 打开 **Print Center**。
2. 单击打印机名称。
3. 选择打印机，然后单击**作为预设**。

打印机名称将以粗体文本显示以标示它是预设打印机。

删除打印机

执行以下步骤从您的计算机删除打印机：

1. 打开 **Print Center**。
2. 选择您要删除的打印机。
3. 单击**删除**。

10.6 查看和更改打印作业的状态 (Mac OS X 10.3 和更新版本)

使用后台打印来打印文档时，您可以使用**打印机列表**查看文档打印时的状态。

要查看打印作业的状态：

1. 打开**打印机列表**。
2. 单击打印机。
3. 在菜单栏中，单击**打印机**，然后单击**显示作业**。



4. 单击打印作业将它选取。

按照需要，使用按钮来管理打印作业：

- **删除**：取消选取的打印作业
- **暂停**：暂停选取的打印作业
- **恢复**：重新开始已暂停的打印作业
- **停止作业**：暂停打印队列中所有的打印作业

11 维护

- 安装打印墨盒
- 校准打印墨盒
- 校准颜色
- 自动清洗打印墨盒
- 手动清洗打印墨盒
- 打印测试页
- 查看墨水量估计
- 除去皮肤和衣服上的墨水
- 维护打印墨盒
- 维护打印机机身
- 使用 HP Inkjet 工具箱

11.1 安装打印墨盒

打印墨盒

打印墨盒组合

对于多数的文档打印，使用三色打印墨盒以及黑色打印墨盒。打印照片时，您可以将照片打印墨盒或灰色照片打印墨盒与三色打印墨盒支架联合使用。

永远将三色打印墨盒安装在打印墨盒支架 左侧间隔里。

将黑色、照片或灰色照片打印墨盒安装在打印墨盒支架 右侧间隔里。

购买替换打印墨盒前，请检查打印机随附的参考指南中的正确选择号。

您也可以在替换的打印墨盒上找到选择号。



1. 选择号标签

打印机可以在仅安装一个打印墨盒的情形下操作。要获得更多信息，请参阅[墨水备份模式](#)页。

安装说明

要安装打印墨盒：

1. 检查打印机电源是否已打开。
2. 在进纸盘中装入一叠信纸大小或 A4 大小的普通白纸。
3. 打开打印机顶盖。
4. 等待直到打印墨盒支架空闲和安静，然后将打印墨盒门提起到打开位置。

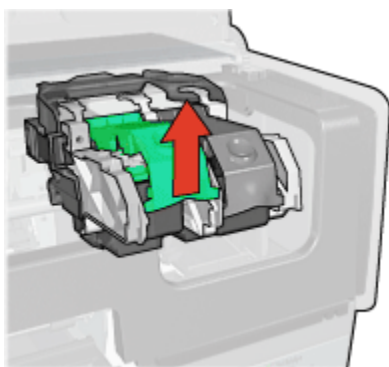

5. 将打印墨盒滑出打印墨盒支架。

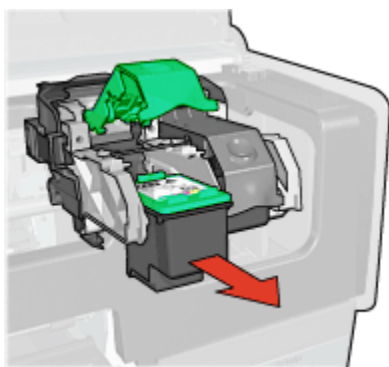

6. 将替换打印墨盒从包装中取出，小心撕下粉红色的塑料胶带。



1. 仅撕下粉红色的胶带



注意：不要触摸打印墨盒墨水喷嘴或铜质触点。触摸这些部件将会引起墨水阻塞、不喷墨和电路接触不良。不要卸下铜带。它们是必需的电子触点。



1. 不要触摸铜带

7. 握住打印墨盒，使铜带位于下方以及朝向打印机，然后将打印墨盒滑入支架。如图所示。

注意：插入打印墨盒后，检查打印墨盒的铜质触点是否碰触打印墨盒支架的背部。

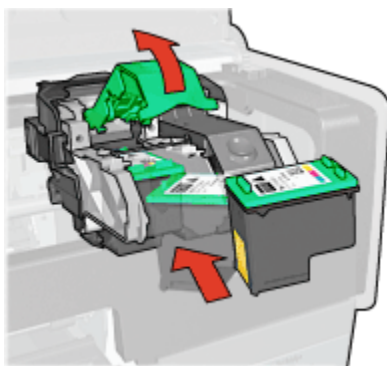

8. 向下推打印墨盒门直到卡入定位。

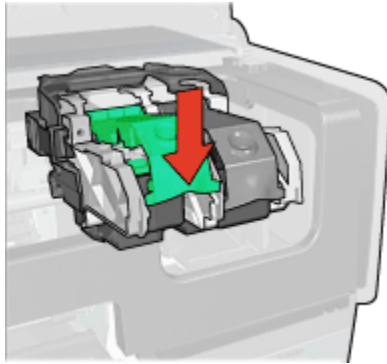

9. 合上打印机顶盖。

打印机将会自动打印校准页。

要获得关于存储打印墨盒的信息，请参阅[打印墨盒存储页](#)。

要获得关于回收利用空的打印墨盒的信息，请参阅[打印墨盒回收利用页](#)。



警告： 将新的和利用过的打印墨盒放在儿童接触不到的地方。

11.2 校准打印墨盒

安装新的打印墨盒后，打印机会自动校准打印墨盒。您也可以在其他时间校准打印墨盒以确保获得最佳打印质量。

要校准打印墨盒：

1. 在进纸盘中装入信纸大小或 A4 大小的普通白纸。
2. 打开 [HP Inkjet 工具箱](#)。
3. 选择**校准**面板。
4. 单击**校准**按钮，然后按照屏幕上的说明进行。

11.3 校准颜色

只有在使用[照片打印墨盒](#)打印而照片中的颜色一致显现不均时，才执行颜色校准。

执行颜色校准前，先[校准打印墨盒](#)，然后重新打印您的照片。如果颜色仍然不正确，则执行颜色校准。

要校准颜色：

1. 在进纸盘中装入信纸大小或 A4 大小的普通白纸。
2. 检查打印机中是否已安装**照片打印墨盒**。
3. 打开 **HP Inkjet 工具箱**。
4. 选择**校准颜色**面板。
5. 按照屏幕上的说明进行。

11.4 自动清洗打印墨盒

如果打印页未打印出某些行或点，或者上面有墨水条纹，则表示打印墨盒的**墨水量不足**或者需要清洗打印墨盒。

如果并非打印墨盒的墨水量不足，请执行下列步骤自动清洗打印墨盒：

1. 打开 **HP Inkjet 工具箱**。
2. 选择**清洗**面板。
3. 单击**清洗**按钮，然后按照屏幕上的说明进行。



注意：只有在必要时才清洗打印墨盒。不必要的清洗会浪费墨水，并且会缩短墨盒的使用寿命。

11.5 手动清洗打印墨盒

如果在一个多灰尘的环境中使用打印机，可能会有少量尘屑堆积在打印墨盒的触点上。

准备清洗耗材

您在清洗打印墨盒时将需要下列物品。

- 蒸馏水（自来水可能含有可以损坏打印墨盒的污染物）
- 不会粘到打印墨盒上的棉签或其他的无绒柔软材料

清洗时请注意不要让**墨水溅到手上或衣服上**。

清洗准备工作

1. 按下**电源**按钮打开打印机电源，然后抬起打印机顶盖。
2. 卸下打印墨盒并将它们放在一张纸上，喷嘴底盘朝上。



1. 喷嘴底盘



注意：打印墨盒放在打印机外面的时间不要超过 30 分钟。

清洗说明

1. 用蒸馏水稍微浸湿棉签，然后从棉签扭掉任何多余的水分。
2. 用棉签擦拭打印墨盒的铜质触点。



注意：不要触摸打印墨盒墨水喷嘴。触摸墨水喷嘴将会引起墨水阻塞、喷墨故障和电路接触不良。



1. 仅清洗铜质触点

重复此程序，直到您用来清洗的棉签上看不到墨水残迹或灰尘。

3. 将打印墨盒插入打印机，然后合上打印机顶盖。

11.6 打印测试页

要打印测试页：

1. 打开 [HP Inkjet 工具箱](#)。
2. 选择**测试**面板。
3. 单击**打印测试页**按钮，然后按照屏幕上的说明进行。

11.7 查看墨水量估计

要查看打印机中安装的打印墨盒的墨水量估计：

1. 打开 [HP Inkjet 工具箱](#)。
2. 选择**墨水量**面板。

11.8 除去皮肤和衣服上的墨水

要去除皮肤和衣服上的墨水：

表面	补救方法
皮肤	用磨蚀皂清洗该部位。
白色织物	用氯漂在冷水中清洗白色织物。
彩色织物	用起泡的氨化合物在冷水中清洗彩色织物。



注意：一定要使用冷水去除织物上的墨水。温水或热水会使墨水渗入织物。

11.9 维护打印墨盒

下列提示将有助于维护 HP 打印墨盒并确保一致的打印质量：

- 在需要使用前，应始终将所有打印墨盒存放在各自的密封包装中。打印墨盒应在室温环境中存放（15 至 35 摄氏度或 59 至 95 华氏度）。
- 在将打印墨盒安装到打印机中之前，请勿撕下覆盖在墨水喷嘴上的塑料胶带。如果已从打印墨盒上撕下塑料胶带，则不要试图将其重新粘上。重新粘上胶带会损坏打印墨盒。

存储打印墨盒

从打印机中取出打印墨盒时，请将它们存放在打印墨盒保护器或不透气的塑料容器中。

如果照片打印墨盒或灰色照片打印墨盒随附打印墨盒保护器，则使用保护器来存储打印墨盒。如果将打印墨盒存放在密封的塑料容器中，则请确保墨水喷嘴朝下并且没有与容器接触。

将打印墨盒稍稍倾斜，滑入保护器，并使其牢牢卡入到位。



向下并向后按保护器的顶部以松开墨盒。将墨盒滑出保护器。



注意：请勿跌落打印墨盒。跌落打印墨盒可能会使它损坏。

11.10 维护打印机机身

由于打印机是通过向纸张喷射细小墨滴来进行打印，因而打印机机身及其周围难免会出现墨水污渍。请使用蘸水的柔软湿布除去打印机外部的污迹、污点或已干的墨水。

清洗打印机时，请遵循以下指示：

- 不要清洗打印机内部。不要让打印机内部沾上任何液体。
- 请勿使用家用清洗剂或去污剂。如果需要使用家用清洗剂或去污剂清洗打印机，请使用已蘸水的软布擦拭打印机外部。
- 请勿润滑将打印墨盒支架前后滑动的支撑杆。前后移动支架时听到噪音是正常情况。

11.11 使用 HP Inkjet 工具箱

HP Inkjet 工具箱包含用于校准打印机、清洗打印墨盒、打印测试页和查找网站支持信息的工具。

显示 HP Inkjet 工具箱

Mac OS X (版本 10.1.x)

1. 双击桌面上的 OS X HD 图象。
2. 双击应用程序，然后双击实用程序。
3. 双击 HP 打印机选择器。
4. 选择打印机，然后单击实用程序。HP Inkjet 工具箱便会显示。
 1. 在 Finder 中，单击应用程序，单击实用程序，然后双击 Print Center。
 2. 选择打印机，然后单击配置。HP Inkjet 工具箱便会显示。
 1. 在苹果菜单中，单击系统预置。
 2. 在系统预置对话框中，单击打印与传真。
 3. 单击设置打印机按钮。“打印机列表”对话框便会显示。
 4. 选择打印机，然后单击实用程序。HP Inkjet 工具箱便会显示。

“HP Inkjet 工具箱”面板

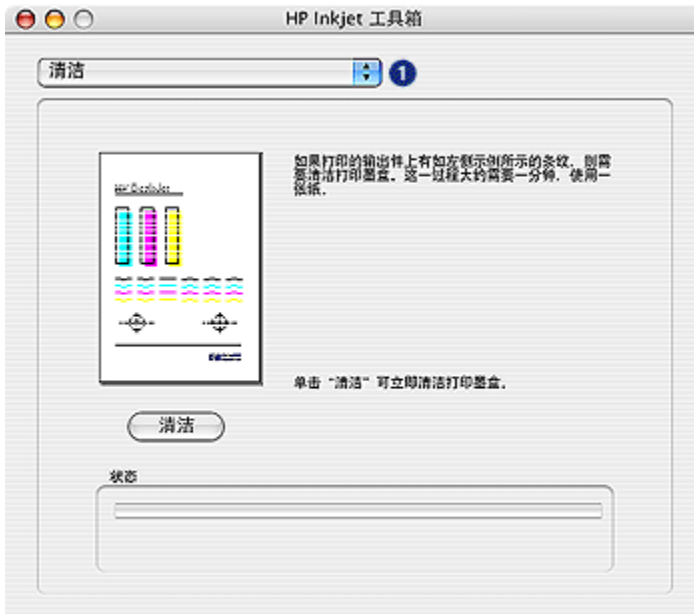

1. “HP Inkjet 工具箱”面板菜单：选择适当的面板以查看“HP Inkjet 工具箱”选项：
 - **啤！**：打印样品页以查看打印机的输出质量。
 - **测试**：打印测试页或诊断页。

- **清洁**：清洗打印墨盒。
- **墨水量**：提供墨水量估计。
- **校准**：校准打印墨盒。
- **校准颜色**：调整颜色以更正着色问题。
- **耗材**：提供打印墨盒选择号。
- **支持**：提供 HP 网站的访问，您可以在那里找到打印机的支持和关于 HP 产品与耗材的信息。
- **注册**：带您到 HP 网站以注册打印机。

12 疑难解答

- 以太网问题
- 打印机不打印
- 卡纸
- 纸张问题
- 打印质量不好
- 文档打印错误
- 照片未正确打印
- 横幅未正确打印
- 无边框打印问题
- 错误信息
- 打印机指示灯亮起或闪烁
- 文档打印缓慢
- 无法从数字相机打印
- 如果问题仍然存在

12.1 以太网问题

打印机不打印

打印“HP 报告”页。



如果“HP 报告”页**无法**打印，请检查下列项目：

- 打印机已安装而且电源已打开。
- **打印墨盒已安装正确。**
- 打印机电源已打开和纸盘已装入纸张。
- 打印机没有出现卡纸。

如果任何一个以上项目出现问题，则请参阅“**打印机不打印**”页。

如果“HP 报告”页**可以**打印，请尝试执行下列步骤：



如果打印机仍然无法打印，则请查看打印机后方的“**链接**”指示灯：

“链接”指示灯的状态	任务
<p>亮起</p> 	<p>重新发送文档，然后查看活动指示灯。</p>
<p>熄灭</p> 	<p>检查下列项目：</p> <ul style="list-style-type: none"> • 以太网电缆已牢固连接到打印机。 • 网络集线器、交换机或路由器电源已打开并且可正确操作。 • 打印机已连接到网络。

“活动”指示灯

如果“链接”指示灯亮起而打印机无法打印，请执行这些步骤：

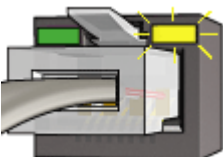
1. 等待直到打印机处于空闲状态。
2. 尝试重新打印文档。
3. 查看打印机后方的“活动”指示灯。

“活动”指示灯的状态	任务
<p>闪烁</p> 	<p>以太网连接可正确操作。再次尝试这些解决方法。</p>
<p>熄灭</p> 	<p>检查下列项目：</p> <ul style="list-style-type: none"> • 已从您尝试打印的应用程序选择打印机。 • 计算机已连接到网络。 • 个人软件防火墙可能会阻隔打印机和计算机之间的通信。请按照这些步骤执行。

无法打开打印机的嵌入 Web 服务器 (EWS)

检查下列项目：

- 您不是使用电话线将打印机连接到网络
- [以太网电缆](#)已牢固连接到打印机。
- [网络集线器](#)、[交换机](#)或[路由器](#)电源已打开并且可正确操作。
- 您使用的计算机已连接到网络。

如果您仍然无法访问打印机的 EWS，则请执行这些步骤：

1. 打印“[HP 报告](#)”页。
2. 查找打印机的 [IP 地址](#)。
3. 启动您的 Internet 浏览器。

使用 Microsoft Internet Explorer 5.0 或更高版本、Netscape 4.75 或更高版本，或者 Safari 1.0 或更高版本。

4. 在地址框中输入打印机的 IP 地址，然后按下 **Enter**。

个人软件防火墙阻隔打印机和计算机之间的通信

个人软件防火墙是一种安全保护程序，它可以保护计算机不被侵入。但是，个人防火墙可能会阻隔计算机和打印机之间的通信。

如果您无法与打印机通信，请尝试停用个人防火墙。如果您仍然无法与打印机通信，则请重新启用防火墙。

如果停用防火墙可以让您与打印机通信，您可能需要为打印机指定一个静态 IP 地址然后重新启用防火墙。要为打印机指定一个静态 IP 地址，请参阅打印机随附的参考指南。

12.2 打印机不打印

检查下列事项

- 打印机已连接至电源。
- 电缆牢固连接。
- 打印机电源已打开。
- [打印墨盒](#)已正确安装。
- 纸张或其他介质已正确装入进纸盘。
- 打印机顶盖已关闭。
- 后检修门或可选的双面打印器已连接。

检查打印机指示灯

打印机指示灯标示打印机的状态并提醒您潜在的问题。

要获得更多信息，请参阅[打印机指示灯亮起或闪烁](#)。

检查打印机电缆的连接

如果将打印机电缆连接到 USB 集线器，则可能会出现打印冲突。使用这些方法的其中一种解决冲突：

- 将打印机的 USB 电缆直接连接到您的计算机。
- 在打印过程中不要使用连接到该集线器的其他 USB 装置。

如果打印机仍然无法打印

选择能够最恰当地描述问题的以下主题：

- [卡纸](#)
- [缺纸信息](#)
- [打印机弹出纸张](#)

12.3 卡纸

不要从打印机的前方清除卡纸。

执行以下步骤清除卡纸：

1. 按下**继续**按钮。

如果卡纸没有清除，请移到下个步骤。

2. 将后检修门上的两个闩锁把手相互推进，然后卸下后检修门。

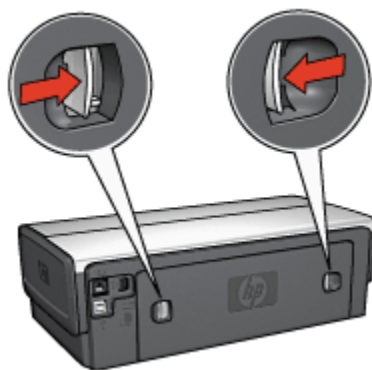

3. 从打印机的后方，将打印机内部的所有纸张拉出。

如果您要打印标签，请检查标签在通过打印机时是否没有从标签纸上脱落。

4. 装回后检修门。

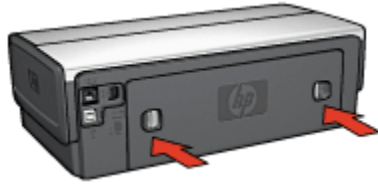

5. 按下**继续**按钮。

附件



如果打印机有连接双面打印附件，请执行从双面打印附件清除卡纸的步骤。



如果打印机有连接具备小型纸盘的自动双面打印附件，请执行从具备小型纸盘的自动双面打印附件清除卡纸的步骤。

12.4 纸张问题

打印机一次打印多页

纸张重量

如果纸张重量轻于建议的纸张重量，打印机可能会一次打印多张纸张。请使用重量符合建议的纸张重量的纸张。要获得有关纸张重量规格的信息，请参阅您打印机随附的参考指南。

如果纸张在装入时离打印机后部太远，打印机可能会一次打印多张纸张。将纸张重新装入纸盘，并且尽力向里推，直至推不动为止。

如果在打印机中装入不同的纸张类型，打印机也可能会在多张纸张上打印。例如，相纸可能会和普通纸混合。清空纸盘，仅装入适用于您要打印的文档的纸张类型。

打印机不送进纸张

尝试下列的一种或多种解决方法：

- 减少纸盘中的纸张数量。

- 从纸盘中取出纸张，然后重新装入纸张。
- 使用不同类型的纸张。

打印机弹出纸张

如果打印件弹出纸张，请尝试下列解决方法之一：

- 将打印机远离阳光可以直射的地方。打印机可能放置在阳光直射的地方，这会[影响自动纸张类型传感器](#)。
- 选择一种纸张类型而不是**自动**。
- 如果您要执行**颜色校准**，请安装三色和照片**打印墨盒**。
- 如果您在打印无边框文档时，“继续”指示灯和“打印墨盒状态”指示灯闪烁，请按照**无边框打印原则**进行。

其他纸张问题

- 要获得关于清除卡纸的信息，请参阅[卡纸页](#)。
- 如果出现缺纸信息，请参阅[错误信息页](#)。

12.5 打印质量不好

要获得照片打印质量的帮助，请参阅[照片疑难解答页](#)。

条纹和丢失线条

如果打印页未打印出某些行或点，或者上面有墨水条纹，则表示打印墨盒的[墨水量不足](#)或者需要[清洗打印墨盒](#)。

照片变淡

1. 检查打印墨盒，确定是否出现[墨水量不足](#)现象。

如果打印墨盒中的墨水量不足，在打印质量降低时请考虑[更换打印墨盒](#)。

如果打印墨盒不是墨水量不足，请[清洗打印墨盒](#)。

2. 检查是否已安装黑色打印墨盒。

如果打印输出上的黑色文字和图像变淡，则可能是只使用三色打印墨盒进行打印。除了插入三色打印墨盒外，也请插入黑色打印墨盒，以便获得最优化的黑色打印质量。

3. 检查是否已将打印墨盒上的塑料保护带撕下。



1. 塑料胶带

4. 请考虑选择更佳的打印质量。
1. 打开**打印**对话框。
2. 选择**纸张类型/质量**面板。
3. 单击**墨水**标签。
4. 将**墨水浓度**滑块移向**浅**或**深**。
5. 将**晾干时间**滑块移向**更长**。
6. 单击**打印**。

打印空白页

- 塑料保护带可能仍附在打印墨盒上。检查是否已将打印墨盒上的塑料胶带撕下。
- 打印墨盒中可能出现油墨用完。更换一个或两个空的打印墨盒。
- 打印机可能处于阳光直射处。直射的阳光会干扰“自动纸张类型传感器”。将打印机远离阳光可以直射的地方。
- 您可能在仅安装黑色打印墨盒时尝试打印无边框文档。在打印无边框文档时，必须安装三色打印墨盒以及另一种打印墨盒。

12.6 文档打印错误

文本和图像未对齐

如果打印输出页上的文本和图像未对齐，请[校准打印墨盒](#)。

打印的信封倾斜

1. 先将信封的封口滑入，然后将信封放入打印机。
2. 检查纸张导轨是否紧贴信封边沿。
3. 重新打印信封。

部分文档丢失或打印位置错误

1. 打开[页面设置](#)对话框，然后检查以下设置：

- **纸张大小**：正确的纸张大小。
 - **缩放**：选择此选项以缩放文本和图形以适合纸张大小。
 - **打印方向**：检查纸张方向是否正确。
2. 如果您是使用 OS X Classic，请打开**打印**对话框。
 3. 选择**布局**面板。
 4. 如果您选择了**平铺**但不要打印海报，请单击**每张多个页面**，然后在**每张页数**框中单击**1 (正常)**。

打印输出不反映选择的打印设置

一些软件程序可以让您设置某些特定打印设置。软件程序的打印设置可能和您在**打印**或**页面设置**对话框中指定的打印机设置不同。

更改软件程序中的适当打印设置以配合在**打印**或**页面设置**对话框中指定的设置。

12.7 照片未正确打印

检查纸盘

1. 将相纸放入进纸盘，使要打印的面朝下。
2. 向前滑动纸张直到停住为止。
3. 滑动纸张导轨，使其紧贴纸张边沿。

检查打印机设置

1. 打开**页面设置**对话框，然后检查以下设置：

面板	设置
页面属性	纸张大小 ：正确的纸张大小 打印方向 ：正确的打印方向

2. 打开**打印**对话框，然后检查以下设置：

面板	设置
纸张类型/质量	纸张类型 ：正确的相纸类型 质量 ：最佳或最大 dpi 数字照片 ：用于照片增强选项 (请参阅 HP 数字摄影选项) 来源 ：上层纸盘

颜色着色或不正确

如果照片中的颜色出现着色或不正确，请执行这些步骤：

1. [校准打印墨盒](#)
2. 重新打印照片。
3. 如果颜色仍然出现着色或不正确，则请[校准颜色](#)。
要校准颜色，必须先安装照片打印墨盒。
4. 重新打印照片。
5. 如果颜色还是出现着色或不正确，请打开[打印](#)对话框，选择[纸张类型/质量](#)面板，选择[颜色选项](#)，然后执行下列操作之一：
 - 如果颜色太黄，将[色调](#)滑块移向[较冷](#)。
 - 如果颜色太蓝，将[色调](#)滑块移向[较暖](#)。
6. 重新打印照片。
7. 如果颜色依旧出现着色或不正确，则请[校准打印墨盒](#)。

照片的一些部分色彩暗淡

色彩暗淡发生在打印件的边沿



检查并确定相纸没有卷曲。如果相纸卷曲，将相纸放入塑料袋中，以卷曲的相反方向轻轻弯曲纸张至到它变平。如果问题仍然存在，则使用没有卷曲的相纸。

要获得关于如何防止相纸卷曲的说明，请参阅[相纸存储页](#)。



在打印机中安装照片打印墨盒。

12.8 横幅未正确打印

检查纸盘

- 当打印机发生重张进纸时，将纸张展开再叠好。
- 确定横幅纸叠未连接的边在最上面并指向打印机。
- 检查是否使用打印横幅的正确纸张。

检查打印机设置

打开[页面设置](#)对话框，然后检查以下设置：

面板	设置
页面属性	纸张大小：选择 A4 横幅 或 美国信纸横幅

检查软件

检查您所使用的软件程序是否可以打印横幅。并非所有软件程序都可以打印横幅。

12.9 无边框打印问题

原则

打印无边框打印件时，请遵循这些原则：

- 检查[页面设置](#)对话框中指定的纸张大小是否和装入进纸盘中的纸张大小相符。
- 在[纸张类型/质量](#)面板中，选择适当的纸张类型。
- 不要在[墨水备份模式](#)下打印无边框文档。始终在打印机中安装两个打印墨盒。

照片的一些部分色彩暗淡

色彩暗淡发生在打印件的边沿



检查并确保相纸没有卷曲。如果相纸卷曲，将相纸放入塑料袋中，以卷曲的相反方向轻轻弯曲纸张至到它变平。如果问题仍然存在，则使用没有卷曲的相纸。

要获得关于如何防止相纸卷曲的说明，请参阅[相纸存储页](#)。



在打印机中安装[照片打印墨盒](#)。

打印件的浅色部分出现条纹



在打印机中安装[照片打印墨盒](#)。

打印的图像倾斜



如果打印的图像倾斜，请执行下列步骤：

1. 从进纸盘中取出所有纸张。
2. 将相纸正确装入进纸盘。
3. 检查纸张导轨是否紧贴介质。

打印件具有不必要的边框

对于多数相纸类型



如果打印件具有不必要的边框，请校准打印墨盒。

如果边框出现在可撕下的标签下方，则撕下标签。

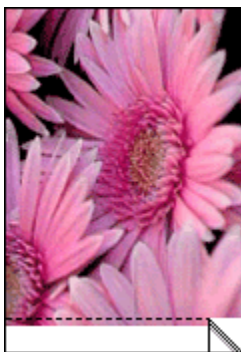

如果边框出现在可撕下的标签上方，则**校准打印墨盒**。

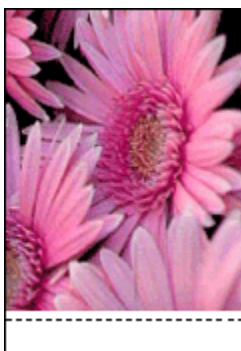

12.10 错误信息

缺纸信息

检查进纸盘或可选用的下层纸盘是否有纸张。

1. 检查下列项目：
 - 纸盘中有足够的纸张（至少十张）。
 - 纸盘未过度溢满。
 - 纸叠是否碰触纸盘的后部。
2. 滑动纸张导轨，使其紧贴纸张边沿。
3. 按下**继续**按钮以继续打印。
 1. 在纸盘中装入纸张。
 2. 按下**继续**按钮以继续打印。

显示“打印墨盒出现问题”错误信息

“打印墨盒状态”指示灯会在其中一个或两个打印墨盒的墨水量不足时亮起。

指示灯会在其中一个或两个打印墨盒未正确安装或发生故障时闪烁。

要获得关于纠正该问题的说明，请参阅[打印机指示灯亮起或闪烁](#)。

12.11 打印机指示灯亮起或闪烁

指示灯标示什么

打印机指示灯标示打印机的状态。

“电源”指示灯闪烁

打印机正准备打印。

当打印机接收到所有数据时，指示灯就会停止闪烁。

“继续”指示灯闪烁

请按照这些说明[清除卡纸](#)。

打印墨盒状态指示灯亮起或闪烁

检查打印墨盒是否出现[墨水量不足](#)现象。

如果打印墨盒中的墨水量不足，请考虑[更换打印墨盒](#)。

如果没有一个打印墨盒中的墨水量不足，请按下[继续](#)按钮。如果“打印墨盒状态”指示灯持续亮起，请关闭打印机电源然后再打开。

检查是否安装[正确的打印墨盒](#)。

如果您在打印无边框文档时指示灯开始闪烁，请按照这些[原则](#)进行。

否则，请执行这些步骤：

1. 打开打印机的顶盖，取出黑色或照片打印墨盒，然后合上盖子。
2. 执行下列操作之一：
 - *如果指示灯闪烁*：打开打印机的顶盖，更换您取出的打印墨盒，然后取出三色打印墨盒。移到步骤 3。
 - *如果指示灯熄灭*：问题出在您取出的打印墨盒。移到步骤 3。
3. **手动清洗打印墨盒。**

清洗打印墨盒后，将它重新插入打印机。

如果“打印墨盒状态”指示灯继续闪烁，请[更换打印墨盒](#)。

所有指示灯闪烁

重新启动打印机。

1. 按下**电源**按钮关闭打印机电源，然后按下**电源**按钮重新启动打印机。

如果指示灯继续闪烁，请移到步骤 2。

2. 按下**电源**按钮关闭打印机电源。
3. 从电源插座拔下打印机电源线。
4. 将打印机电源线重新连接到电源插座。
5. 按下**电源**按钮打开打印机电源。

电源线指示灯

当电流通过电线时，电源线上的指示灯将会亮起。如果指示灯熄灭，则表示电源线没有接收到电源。

12.12 文档打印缓慢

有几个变动可以使打印机的性能变得缓慢。

打开多个软件应用程序

计算机没有足够的资源可以让打印机以其最佳速度打印。

要提高打印机速度，请在打印时关闭所有不需要的软件程序。

打印复杂的文档、图形或照片

包含图形或照片的文档打印速度比文本文档要慢。

已选取“最佳”或“最大 dpi”打印模式

在选择**最佳**或**最大 dpi** 作为打印质量时，打印机的打印会比较缓慢。要提高打印机的速度，请选择不同的打印质量模式。

打印机驱动程序已过时

可能安装了过时的打印机驱动程序。

要获得关于更新打印机驱动程序的信息，请浏览 HP 网站：www.hp.com/support。

打印双面文档

打印双面文档所需的时间会比打印单面文档多。

计算机不符合系统要求

如果您的计算机没有足够的 RAM，或者硬盘没有大量的可用空间，则打印机的处理时间将会较长。

1. 检查计算机的硬盘空间、RAM 和处理器速度是否符合系统要求。
要获得关于系统要求的信息，请参阅打印机随附的参考指南。
2. 删除不再需要的文件，增加硬盘上的可用空间。

打印机处于墨水备份模式

打印机在**墨水备份模式**下的打印速度可能会更慢。

要提高打印速度，请在打印机中使用两个打印墨盒。

12.13 如果问题仍然存在

如果在参阅疑难解答主题后仍存在问题，请关闭您的计算机电源然后重新启动它。

如果在重新启动您的计算机后仍出现问题，请浏览 HP 客户支持：www.hp.com/support。

13 可选附件

您的 HP 打印机可以使用下列的可选附件。



自动双面打印附件

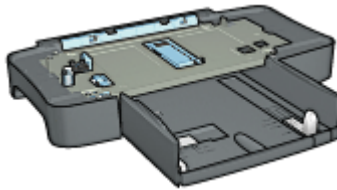

250 张普通纸纸盘附件

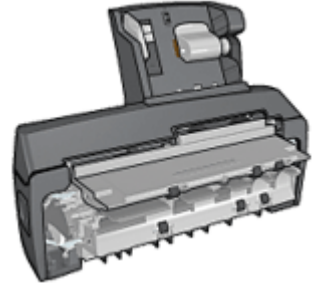

具备小型纸盘的自动双面打印附件

您可以向授权的 HP 经销商个别购买您的打印机未随附的附件。

要获得附件的部件号，请参阅[附件供应列表](#)。

注意：附件的提供将因不同的国家/地区而有所不同。

13.1 自动双面打印附件（双面打印器）

双面打印器是一种特殊的硬件装置，它可以让打印机自动打印在一页纸的两面上。

将双面打印器和您的打印机配合使用可以获得多项优点。它可以让您执行下列任务：

- 在一页纸的两面上打印而不需要手动重新装入纸张。
- 在单页纸张的两面上打印可使用较少的纸张。
- 创建具有专业外观的小册、报表、新闻快讯，以及其他作品。

如果双面打印器未随您的打印机提供，您可以向授权的 HP 经销商个别购买。

注意：并非所有的国家/地区均有提供双面打印器。



双面打印器仅支持某些特定纸张类型。要获得被支持的纸张类型列表，请参阅[双面打印器规格](#)。

了解如何[安装](#)双面打印器。

使用双面打印器自动打印[双面文档](#)。

要解决[自动双面打印问题](#)，请按照这些提示进行。

13.1.1 安装双面打印器

要将双面打印器连接到您的打印机：

1. 将打印机后检修门上的两个门锁把手相互推进，然后卸下后检修门。

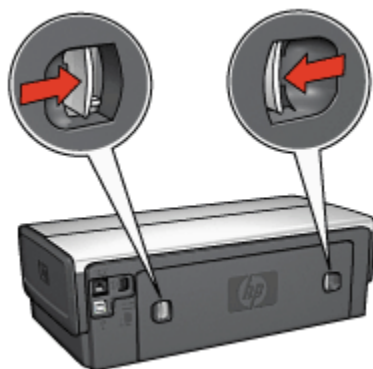

注意： 不要丢弃后检修门。打印时，必须将双面打印器或后检修门连接到打印机。

2. 将双面打印器插入打印机后方直到两边卡入定位。



注意： 在打印机中安装双面打印器时，切勿按下双面打印器任何一边的按钮。只有从打印机卸下双面打印器时才使用按钮。

13.1.2 自动双面打印问题

自动双面打印附件内发生卡纸

卡纸

执行以下步骤从双面打印器移除卡纸：

1. 关闭打印机电源。
2. 按下双面打印器左边和右边的按钮，然后将它从打印机卸下。

 **警告：** 清除卡纸时，先卸下双面打印器然后再将它打开。



3. 取出打印机中的所有纸张。
4. 打开双面打印器。

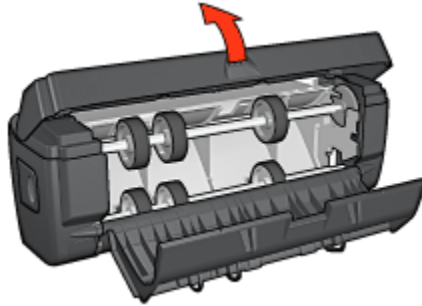

5. 从双面打印器的内部取出所有纸张。
6. 关闭双面打印器，然后将双面打印器重新安装到打印机。

不可以选择自动双面打印的选项

检查下列项目：

- 双面打印器已连接到打印机。
- 在**页面设置**对话框中选择了双面打印器支持的纸张尺寸。
- 在**打印**对话框的**纸张类型/质量**面板中选择了双面打印器支持的纸张类型。
要获得支持的纸张类型列表，请参阅**双面打印器规格**。

启用双面打印选项后仅打印页面的一面

检查下列项目：

- **正确打印选项**已在打印机软件和您正在使用的应用程序中设置。
- 相纸没有弯曲，如果您要在双面相纸上打印。相纸必须平直才能打印。要获得更多信息，请参阅**存储和处理相纸**。
- 双面打印器支持在**页面设置**对话框中所选择的纸张尺寸。
- 双面打印器支持在**纸张类型/质量**面板中所选择的纸张类型。
要获得被支持的纸张类型和大小的列表，请参阅双面打印器随附的文档。

装订边距位置错误

您可能选择了不正确的纸张方向。

1. 打开**打印**对话框。
2. 选择**双面打印**面板。
3. 检查是否选择了正确的装订：
 - 已选择用于边沿装订的**书籍式**按钮。
 - 已选择用于顶端装订的**便笺式**按钮。

13.1.3 自动双面打印附件规格

连接到打印机时的尺寸

124.6 毫米 (4.9 英寸) 高 x 320.5 毫米 (12.62 英寸) 宽 x 77.7 毫米 (3.06 英寸) 深

倾斜 (打印页的第二面)

普通纸 : +/- .009 毫米/毫米 (.009 英寸/英寸)

卡片 : +/- .006 毫米/毫米 (.006 英寸/英寸)

信封 : +/- .012 毫米/毫米 (.012 英寸/英寸)

介质重量

Letter/A4 : 60 至 90 g/m 玻?6 至 24 磅)

卡片 : 最重 200 g/m 玻? 龔口? 钐?110 磅)

特殊纸 : 最重 160 g/m 玻日? 口阶? 钐?44 磅)

介质大小

大小范围 : 81 x 117 毫米至 216 x 297 毫米 (3.2 x 4.6 英寸至 8.5 x 11 英寸)

纸张 :

- 美国信纸 : 216 x 279 毫米 (8.5 x 11 英寸)
- Executive : 184 x 267 毫米 (7.25 x 10.5 英寸)
- A4 : 210 x 297 毫米
- A5 : 148 x 210 毫米
- B5 : 182 x 257 毫米

卡片 :

- 127 x 203 毫米 (5 x 8 英寸)
- 102 x 152 毫米 (4 x 6 英寸)
- A6 : 105 x 148.5 毫米
- Hagaki : 100 x 148 毫米

13.2 250 张普通纸纸盘附件

250 张普通纸纸盘附件可以将打印机的纸张容量扩展到 400 张。此附件对于高生产量打印会很有用，或者您偶而要进纸盘用于其他特殊介质，例如：专用信纸时还可以有普通纸随时可用。

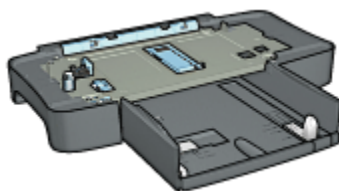

250 张普通纸纸盘附件仅支持某些纸张大小。要获得被支持的纸张大小列表，请参阅 [250 张普通纸纸盘附件规格](#)。

如果您的打印机没有随附 250 张普通纸纸盘附件，您可以向授权的 HP 经销商个别购买。

注意：并非所有的国家/地区均有提供 250 张普通纸纸盘附件。

了解如何安装 [250 张普通纸纸盘附件](#)。

了解如何将纸张装入 [250 张普通纸纸盘附件](#)。

使用 [250 张普通纸纸盘附件](#) 在打印时节省时间。

13.2.1 安装 250 张普通纸纸盘附件

要安装 250 张普通纸纸盘附件：

1. 关闭打印机电源。
2. 选择放置打印机的位置，然后将 250 张普通纸纸盘附件放在此位置。
3. 小心抬高打印机然后将它转向纸盘上方。

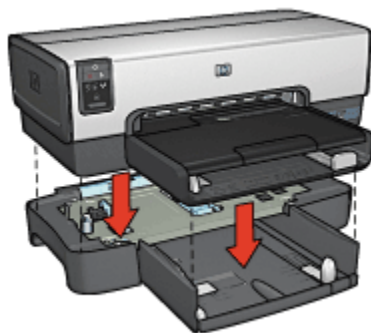

4. 轻轻将打印机放在纸盘顶部。

13.2.2 装载 250 张普通纸纸盘附件

两个部件

250 张普通纸纸盘附件具备两个部件。

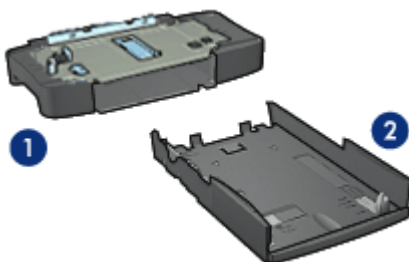

1. 底座
2. 下层纸盘

下层纸盘具有三个调整器。

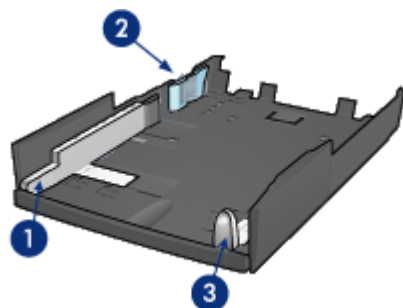

1. 纸张宽度导轨
2. 纸张宽度栅栏
3. 纸张长度导轨

注意：更改纸盘中的纸张大小时，您必须设置所有的三个纸张导轨。

设置纸张大小

更改纸盘中的纸张大小时，所有的三个纸张导轨必须设置为正确的设置。

执行以下步骤设置纸张大小：

1. 从底座卸下层纸盘。

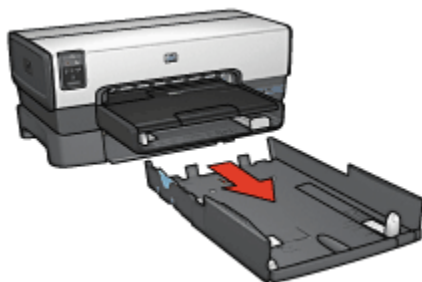

2. 滑动纸张宽度导轨，直到箭头和正确设置对齐。



1. 校准箭头

注意： 要在 legal 大小的纸张上打印，请将纸张宽度导轨设置为 LTR。

3. 将纸张宽度栅栏小心插入适当的槽以进行设置。

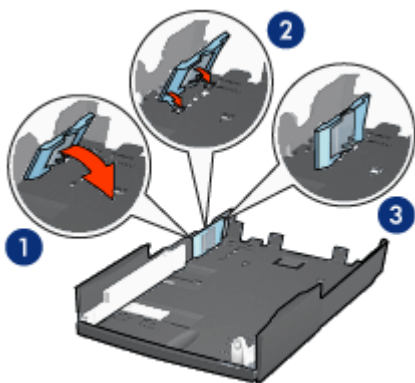

1. 将栅栏向前倾。
2. 将栅栏插入适当的槽
3. 将栅栏倾斜回原来位置直到卡入定位

注意：要在 legal 大小的纸张上打印，请将纸张宽度栅栏设置为 **LTR**。

4. 设置纸张长度导轨：拉动纸张长度导轨，直到箭头和纸张大小对齐。

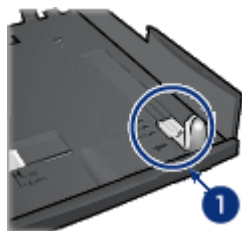

1. 校准箭头

注意：要在 legal 大小的纸张上打印，将纸张长度导轨完全拉出。

装入纸张

要装入纸张：

1. 从底座卸下层纸盘。
2. 检查所有的三个纸张导轨已设置到正确设置。
3. 将纸张放入下层纸盘。



4. 将下层纸盘插入底座直到使它锁入定位。



13.2.3 250 张普通纸纸盘附件规格

尺寸

448 毫米 (17.64 英寸) 宽 x 65 毫米 (2.56 英寸) 高 x 384 毫米 (15.12 英寸) 深

重量

1.99 公斤 (4.40 磅)

介质重量

信纸/A4 纸张 : 60 至 105 g/m² (16 至 28 磅)

介质大小

美国信纸 : 216 x 279 毫米 (8.5 x 11 英寸)

Executive : 184 x 267 毫米 (7.25 x 10.5 英寸)

A4 : 210 x 297 毫米

A5 : 148 x 210 毫米

B5 : 182 x 257 毫米

13.3 具备小型纸盘的自动双面打印附件

具备小型纸盘的自动双面打印附件是一种硬件装置，它包含一个供小型介质使用的后方纸盘，以及一个双面打印器，用于完整大小和小型介质的双面打印。

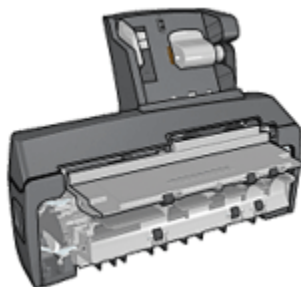

- 明信片和其他小型介质可以在送进后方纸盘后自动进行双面打印。
- 相纸和信封则可以使用小型纸盘打印到一边。
- 自动打印双面文档。

如果您的打印机没有随附具备小型纸盘的自动双面打印附件，可以向授权的 HP 经销商个别购买。

该附件仅支持某些特定纸张类型。要获得被支持的纸张类型列表，请参阅[具备小型纸盘的自动双面打印附件规格](#)。

注意：并非所有的国家/地区均有提供具备小型纸盘的自动双面打印附件。

了解如何[安装](#)该附件。

了解如何在[从数字相机打印时将打印机配置为使用该附件](#)。

按照这些提示解决使用该附件时遇到的[打印问题](#)。

13.3.1 安装具备小型纸盘的自动双面打印附件

要安装具备小型纸盘的自动双面打印附件：

1. 将打印机后检修门上的两个门锁把手相互推进，然后卸下后检修门。

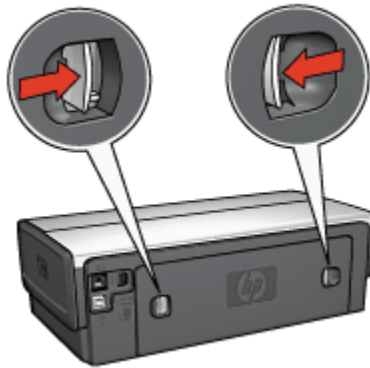

不要丢弃后检修门。为进行打印，必须将附件或后检修门连接到打印机。

2. 将附件插入打印机后方直到两边卡入定位。



注意：在打印机中安装附件时，切勿按下附件任何一边的按钮。只有从打印机卸下附件时才使用该按钮。

13.3.2 打印明信片

原则

- 请仅使用符合具备小型纸盘的自动双面打印附件规格的卡片。要获得更多信息，请参阅[具备小型纸盘的自动双面打印附件规格](#)。
- 如果打印大量卡片，在打印作业进行到一半时，从打印机的出纸盘取出打印的材料。
- 不要超过后方纸盘的最大容量：100 张卡片。

准备打印

1. 将纸张宽度导轨滑到左侧。
2. 将纸张托板向前推然后放入卡片。

卡片上地址的那一面应该朝外。

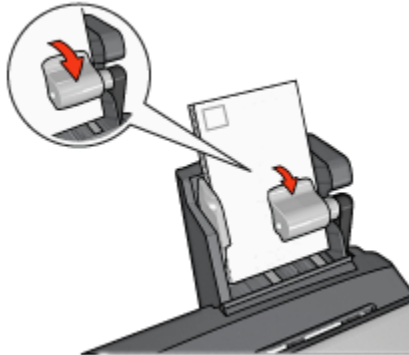

3. 放开纸张托板。
4. 滑动纸张宽度导轨，使其贴住卡片边沿。

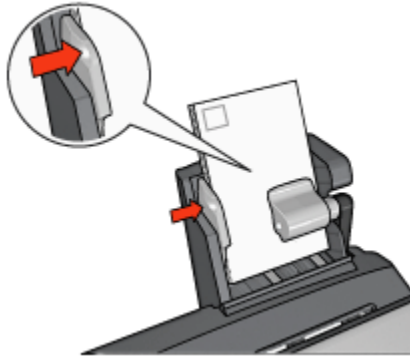

打印

1. 打开[页面设置](#)对话框，然后选择下列设置：

- **纸张大小**：正确的纸张大小

注意：要打印无边框卡片，请单击符合卡片大小的无边框照片大小。

- **打印方向**：正确的打印方向

2. 单击**好**。

3. 打开[打印](#)对话框。

4. 选择[纸张类型/质量](#)面板，然后选择下列设置：

- **来源**：[后方纸盘](#)
- **纸张类型**：正确的纸张类型
- **质量**：[正常](#)、[最佳](#)或[最大 dpi](#)

5. 如果您要使用它们，请设置 [HP 数字摄影选项](#)。

6. 选择您需要的任何其他打印设置，然后单击**打印**。

13.3.3 小型照片

原则

- 为了获得高质量效果，请将[照片打印墨盒](#)与三色打印墨盒联合使用。
- 为了获得最大的抗褪色性能，请使用 [HP 超高级相纸](#)，并在打印机中安装照片打印墨盒。
- 要了解如何使用照片打印功能，请参阅[照片增强](#)页。
- 使用 [HP 日用亚光相纸](#)可以在打印照片时节省金钱和墨水。
- 检查您正在使用的相纸是否平直。要获得关于如何防止相纸卷曲的信息，请参阅[相纸存储说明](#)。

- 不要超过后方纸盘的最大容量：20 张相纸。

准备打印

1. 将纸张宽度导轨滑到左侧。
2. 将纸张托板向前推然后放入相纸。
相纸上要打印的那一面应该朝外。

注意：如果相纸带有可撕下的标签，标签应该朝上而不是指向打印机。

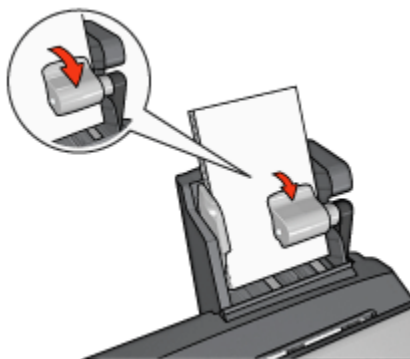

3. 放开纸张托板。
4. 滑动纸张宽度导轨，使其贴住相纸边沿。

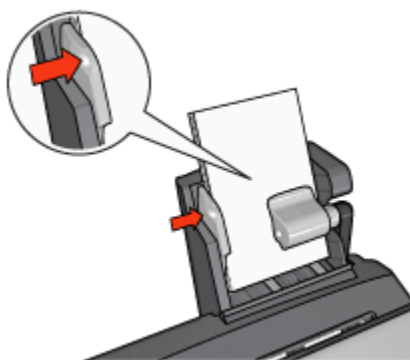

打印

1. 打开**页面设置**对话框，然后选择下列设置：
 - **纸张尺寸**：正确的纸张大小

注意：要打印无边框照片，请选择无边框相纸大小。

- **打印方向**：正确的打印方向
2. 单击**好**。
 3. 打开**打印**对话框。
 4. 选择**纸张类型/质量**面板，然后选择下列设置：
 - **来源**：后方纸盘
 - **纸张类型**：正确的相纸类型
 - **质量**：**最佳或最大 dpi**
 5. 如果您要使用它们，请设置 **HP 数字摄影选项**。
 6. 选择您需要的任何其他打印设置，然后单击**打印**。

13.3.4 信封

原则

- 避免使用具备下列性质的信封：
 - 具有扣环或窗口
 - 具有厚、不规则，或弯曲的边沿
 - 发亮或有浮雕图案
 - 皱摺、撕裂或其他任何形式的损坏
- 将信封放入后方纸盘前，请先对齐信封边沿。
- 不要超过后方纸盘的最大容量：10 个信封。

准备打印

1. 将纸张宽度导轨滑到左侧。
2. 将纸张托板向前推然后插入信封。

将信封放入进纸盘，使地址的那一面朝外和有封口的一侧靠左。

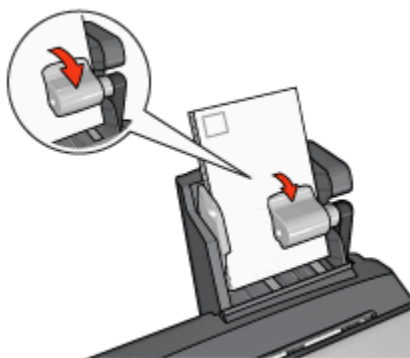

3. 放开纸张托板。
4. 滑动纸张宽度导轨，使其贴住信封边沿。

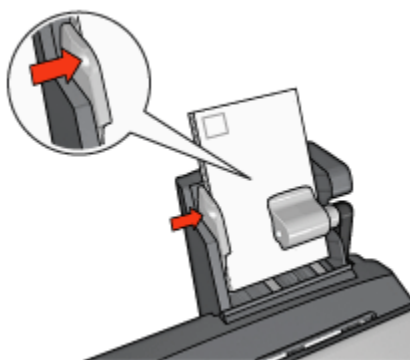

打印

1. 如有必要，打开 [页面设置](#) 对话框，然后设置纸张尺寸、缩放或打印方向选项。
2. 打开 [打印](#) 对话框。
3. 选择 [纸张类型/质量](#) 面板，然后选择下列设置：
 - 来源：后方纸盘
 - 纸张类型：普通纸
4. 选择您需要的任何其他打印设置，然后单击 [打印](#)。

13.3.5 具备小型纸盘的自动双面打印附件的问题

卡纸

不要从打印机的前方清除卡纸。

执行以下步骤从具备小型纸盘的自动双面打印附件清除卡纸：

1. 关闭打印机电源。
2. 按下附件左边和右边的按钮，然后将它从打印机卸下。

 **警告：**清除卡纸时，先卸下具备小型纸盘的自动双面打印附件然后再将它打开。

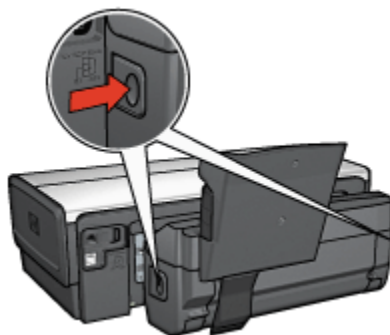

3. 取出打印机中的所有纸张。
4. 提起附件上的后方托板，然后解开小型纸盘。

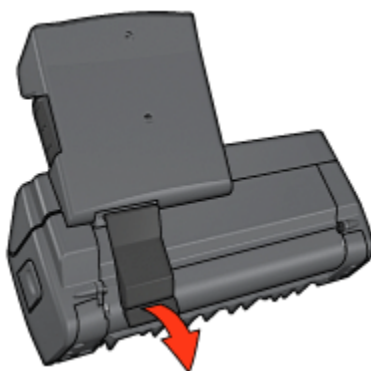

5. 将小型纸盘向前倾，然后打开附件下端的门。

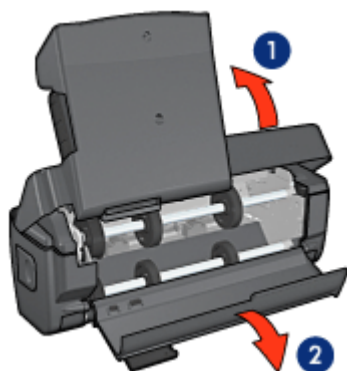

1. 倾斜小型纸盘
2. 打开下端的门

6. 取出附件中的所有纸张。
7. 关闭附件，然后紧固后方托板以关闭附件。
8. 将附件重新连接到打印机。

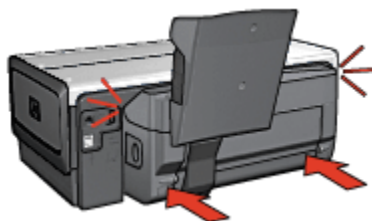

选取双面打印选项后纸张大小改变

双面打印机不支持该纸张大小。

装订边距位置错误

您可能选择了不正确的纸张方向。

1. 打开**打印**对话框。
2. 选择**双面打印**面板。
3. 检查是否选择了正确的装订：
 - 已选择用于边沿装订的**书籍式**按钮。
 - 已选择用于顶端边沿装订的**便笺式**按钮。

启用双面打印选项后仅打印页面的一面

检查下列项目：

- **正确打印选项**已在打印机软件和您正在使用的应用程序中设置。
- 相纸没有弯曲，如果您要在双面相纸上打印。相纸必须平直才能打印。要获得更多信息，请参阅[存储和处理相纸](#)。
- 双面打印机支持在[页面设置](#)对话框中所选择的纸张大小。
- 双面打印机支持在[纸张类型/质量](#)面板中所选择的纸张类型。
要获得被支持的纸张类型和大小的列表，请参阅双面打印机随附的文档。

13.3.6 具备小型纸盘的自动双面打印附件规格

连接到打印机时的尺寸

219.3 毫米 (8.63 英寸) 高 x 320.5 毫米 (12.62 英寸) 宽 x 142.1 毫米 (5.6 英寸) 深

双面打印规格

有关双面打印的规格，包括倾斜、介质重量，以及通过打印机进纸盘送纸到打印机的介质大小，请参阅[自动双面打印附件规格](#)。

小型纸盘规格

介质厚度：7-12 mils

介质大小：

- 大小范围：
 - 宽度：89 至 105 毫米 (3.5 至 4.13 英寸)
 - 长度：117 至 305 毫米 (4.6 至 12 英寸)
- 卡片：
 - 10x15 厘米，带可撕下的标签的 10x15 厘米
 - 4x6 英寸，带可撕下的标签的 4x6 英寸
 - A6，105x148 毫米
 - 索引卡，4x6 英寸
 - L，89x127 毫米
- 相纸：
 - 10x15 厘米，带可撕下的标签的 10x15 厘米
 - 4x6 英寸，带可撕下的标签的 4x6 英寸
 - A6，105x148 毫米

HP Deskjet 6600 series 打印机使用指南

- L, 89x127 毫米, 带可撕下的标签的 L, 89x127 毫米
- 宽型 4x10 英寸, 4x11 英寸, 4x12 英寸
- 信封 :
 - 10 号信封, 4.12x9.5 英寸
 - 4 号日式信封, 90x205 毫米
- Hagaki :
 - Hagaki, 100x148 毫米

纸盘容量 :

- 相纸 :
 - 4x6, L 大小 : 最多 80 张
 - 宽型 : 最多 5 张
- Hagaki :
 - 照片 : 最多 80 张卡片
- 卡片 :
 - 4x6 : 最多 100 张
 - A6 : 最多 100 张
- 信封 :
 - 10 号 : 最多 10 个
 - 4 号日式信封 : 最多 10 个

14 规格

- 打印机规格
- 环境声明
- 打印墨盒回收利用

14.1 打印机规格

请参阅打印机随附的参考指南，以获得完整的打印机规格，包括下列信息：

- 可以在您的打印机中使用的纸张和其他打印介质的类型、大小和重量。
- 打印速度和分辨率
- 电源要求

14.2 环境声明

Hewlett-Packard 不断改进 deskjet 打印机的设计，以尽可能减少对办公环境以及打印机生产、装运和使用环境造成的不良影响。

减少纸张用量，消除环境影响

纸张的使用：打印机的双面打印功能减少了纸张的使用量，以及对自然资源的需求。此外，“取消打印”按钮可以让用户在必要时快速取消打印作业以节省纸张。最后，本装置适合使用再生纸（符合 EN 12281:2002 标准）。

再生纸：本打印机的所有书面说明文件均打印在再生纸上。

臭氧：Hewlett-Packard 在制造过程中已避免使用消耗臭氧的化学物质（如 CFC）。

回收利用

本打印机在设计时已考虑到了回收利用。在确保功能性和可靠性的同时，尽可能减少各种材料的使用数量。不同的材料经特殊设计，易于分离。紧固件和其他连接装置易于查找和存取，只需使用常用工具即可方便地拆卸。为了进行高效拆卸和维修，设计了高优先级部件，使操作更加简便。

打印机包装：本打印机选用的包装材料，能够以可能的最低成本提供最大的保护，同时努力将对环境的影响降至最小并便于回收利用。坚固的 HP Deskjet 打印机设计有助于减少包装材料和降低打印机的损伤率。

塑料部件：所有主要塑料制品和塑料部件均根据国际标准加以标记。打印机机箱和底座使用的所有塑料部件，在技术上均可回收利用，且均属单组分聚合物。

产品使用寿命：为确保 HP Deskjet 打印机有较长的使用寿命，HP 提供以下服务：

- **延长的担保**：详情请参阅打印机随附的参考指南。
- **退回产品**：若要将使用寿命已结束的本产品退回 HP，请浏览网站：www.hp.com/recycle。若要将空的打印墨盒退回 HP，请参阅**打印墨盒回收利用**。

注意：并非所有的国家/地区均有提供扩展担保和退回产品服务。

能耗

关闭模式下的能耗：关闭打印机电源后，仍需消耗极少的能量。为避免不必要的能源消耗，可关闭打印机，然后断开打印机电源线与电源的连接。

14.3 打印墨盒回收利用

对回收利用原装 HP 打印墨盒感兴趣的客户可参加 HP 的喷墨墨盒 Planet Partner 计划。HP 比世界上其他任何喷墨墨盒制造商在更多国家（地区）实施此计划。此计划是一项免费服务，为 HP 客户提供废旧产品的环保解决方案。

若要参加，只需按照 HP 网站上的说明进行即可：www.hp.com/recycle。并非所有的国家/地区均有提供此服务。客户可能会被要求提供他们的姓名、电话号码和地址。

由于 HP 独特的回收过程对材料污染非常敏感，因此 HP 无法回收和再利用其他制造商生产的墨盒。回收过程的最终产品会用于制造新产品，且 HP 必须确保材料成份一致。为此，HP 仅回收 HP 原装墨盒。此计划不适用于重复灌墨的墨盒。

回收的墨盒将被区隔以便净化成用于其他行业制造新产品的原材料。回收利用的 HP 打印墨盒材料可用于生产汽车部件、微芯片制造加工所用的托盘、铜线、钢板以及电子设备中所用的贵重材料。视型号而定，HP 最多可将原打印墨盒重量的 65% 回收利用。其他无法回收利用的部件（墨水、泡沫塑料及合成部件）将以利于环保的方式加以处理。

15 耗材

- 纸张
- USB 电缆
- 附件
- 打印墨盒

注意： 耗材和附件的提供将因不同的国家/地区而有所不同。

15.1 纸张

要订购介质，如：HP 高级打印纸、HP 高级喷墨投影胶片、HP 烫印纸，或 HP 贺卡纸，请浏览 www.hp.com。

选择您的国家/地区，然后选择**购买**或**商店**。

15.2 USB 电缆

注意： 耗材的提供将因不同的国家/地区而有所不同。

C6518A HP USB A-B 2 M 电缆

15.3 附件

您可以向授权的 HP 经销商个别购买您的打印机未随附的附件。

注意： 附件的提供将因不同的国家/地区而有所不同。

自动双面打印附件

Q5712A 自动双面打印附件

具备小型纸盘的自动双面打印附件

Q3032A 具备小型纸盘的自动双面打印附件

250 张普通纸纸盘附件

Q3447A 250 张普通纸纸盘附件

索引

英文字母

- AdobeRGB
- CMYK 值，设置
- “HP 报告”页
- PictBridge
 - 从具备小型纸盘的自动双面打印附件打印
 - 打印
 - 无法打印照片
 - 指示灯闪烁
- SmartFocus
- USB
 - 电缆部件号

汉语拼音

A

- 按钮
 - 报告页
 - 电源
 - 继续
 - 取消打印
- 按钮
 - 取消
- 安装打印墨盒

B

- “报告页”按钮
- “布局”面板

C

- 除去皮肤和衣服上的墨水
- 出纸盘
- 错误信息

D

打印

- 单张纸上的多个页面

- 数字照片

- 选择纸张类型

- 纸张来源，选择

- 打印的信封倾斜

打印机

- 不反映新的打印设置

- 速度缓慢

打印机工具

打印机功能部件

- 墨水备份模式

- 自动纸张类型传感器

打印机机身

打印墨盒

- 安装

- 存储

- 黑色打印墨盒

- 灰色照片打印墨盒

- 回收利用

- 校准

- 三色打印墨盒

- 手动清洗

- 替换

- 维护

- 照片打印墨盒

- 自动清洗

- “打印墨盒状态”指示灯

- 打印设置

- 打印质量

- 对比度增强

F

- 方向

H

- 环境声明

灰色照片打印墨盒

回收利用

打印墨盒

J

“校准”按钮

校准打印墨盒

进纸盘

镜像图像

具备小型纸盘的自动双面打印附件

安装

部件号

从数码相机打印

打印问题

卡纸

小型照片

信封

K

卡纸

可选用的 250 张普通纸纸盘附件

安装

部件号

规格

使用

装入

L

连接功能

以太网

连网词汇表

M

墨水，除去皮肤和衣服上的墨水

墨水备份模式

N

能耗

P

平滑

Q

嵌入 Web 服务器 (EWS)

R

锐度

S

设置

声明

数码补光

术语

数字照片

双面打印机

说明

缩放

T

调整文档大小

W

“网络”指示灯

维护

打印机工具

无边框打印

问题

无边框照片

无边框照片

大型无边框照片

宽型无边框照片

小型无边框照片

X

旋转 180 度

Y

颜色校准

颜色选项

页面顺序

疑难解答

部分文档打印位置错误

部分文档丢失

错误信息

打印机不打印

打印机将不送进纸张

打印机弹出纸张

打印机一次打印多页

打印件变淡

打印空白页

打印输出不反映新的打印设置

卡纸

条纹和丢失线条

文本和图像未对齐

文档打印缓慢

照片未正确打印

以太网

“HP 报告”页

安装打印机软件

工厂预设设置

基本原理

将打印机连接到网络

连网词汇表

嵌入 Web 服务器 (EWS)

网络范例

以太网电缆

硬件

在以太网络上打印

指示灯

约定

Z

照片

数字

照片

4800 x 1200 优化 dpi 打印

存储照片纸

打印问题

黑白

无边框

颜色选项

增强

最大 dpi

照片，打印

大型无边框照片

带白色边框的大型照片

带白色边框的宽型照片

带白色边框的小型照片

宽型无边框照片

小型无边框照片

照片/信封进纸器

照片打印墨盒

纸盘

指示灯

“打印墨盒状态”指示灯

电源

闪烁

“网络”指示灯

以太网指示灯

指示灯

继续

纸张供应

逐份打印

自动双面打印附件

安装

部件号

卡纸

自动纸张类型传感器

最大 dpi