

HP Color LaserJet 2600n

使用者手冊



HP Color LaserJet 2600n 印表機

使用者手冊



版權與授權

© 2005 Copyright Hewlett-Packard Development Company, L.P.

除著作權法允許的範圍外，若未經事先書面許可，不得複製、修改或翻譯本手冊。

本手冊包含的資訊如有變更，恕不另行通知。

本產品與服務所附的保固聲明是 HP 對其產品與服務的唯一保固內容。除此之外，不含任何附加保固。HP 對所含資訊在技術或編輯上的錯誤或疏漏概不負責。

手冊編號 Q6455-90957

Edition 1, 4/2005

商標說明

Adobe Photoshop® 和 PostScript 是 Adobe Systems Incorporated 的商標。

CorelDRAW™ 是 Corel Corporation 或 Corel Corporation Limited 的商標或註冊商標。

Microsoft®、Windows®、MS-DOS® 與 Windows NT® 是 Microsoft Corporation 在美國的註冊商標。

Netscape™ 與 Netscape Navigator™ 是 Netscape Communications Corporation 在美國的註冊商標。

TrueType™ 是 Apple Computer, Inc 在美國的註冊商標。

Energy Star® 與 Energy Star logo® 是美國環保局在美國的註冊商標。標誌的適當用法詳細資訊，均在「ENERGY STAR® 名稱與國際標誌適當指引。」中說明。



HP 客戶貼心服務

線上服務

可隨時利用數據機或網際網路連線存取資訊

全球資訊網 (WWW)：各種語言的更新 HP 裝置軟體、產品及支援資訊以及印表機驅動程式均可從 <http://www.hp.com/support/clj2800> 獲得。(此為英文網站。)

線上疑難排解工具

HP Instant Support Professional Edition (ISPE) 是一套適用於桌上型電腦及列印產品的網站式疑難排解工具。ISPE 可協助您快速發現、診斷及解決電腦及列印問題。ISPE 工具可以從 <http://instantsupport.hp.com> 存取。

電話支援

惠普科技提供保固期內的免費電話支援。當您撥打電話時，會與等候協助您的團隊接線。如您國家/地區的電話號碼，請參閱產品包裝盒隨附的傳單或瀏覽 <http://welcome.hp.com/country/us/en/wwcontact.html>。在致電 HP 前，請先準備好下列資訊：產品名稱或序號、購買日期及問題的描述。

您也可以到網際網路上找到支援，網址是 <http://www.hp.com>。按一下 **support & drivers** 區塊。

軟體公用程式、驅動程式及電力資訊

移至 http://www.hp.com/go/clj2600n_software。（網站為英文，但印表機驅動程式有各種語言可供下載。）

要透過電話獲得詳細資訊，請參閱裝置包裝盒中隨附的傳單。

HP 直接訂購附件或耗材

從下列網址訂購耗材：

北美洲：<https://www.hp.com/post-embed/ordersupplies-na>

拉丁美洲：<https://www.hp.com/post-embed/ordersupplies-la>

歐洲及中東：<https://www.hp.com/post-embed/ordersupplies-emea>

亞洲國家/地區：<https://www.hp.com/post-embed/ordersupplies-ap>

在此 <http://www.hp.com/accessories> 訂購配件。如需詳細資訊，請參閱[配件與訂購資訊](#)。

若要使用電話訂購耗材或配件，請致電下列號碼：

美國：1-800-538-8787

加拿大：1-800-387-3154

若要尋找其它國家/地區的電話號碼，請參閱裝置包裝盒中隨附的傳單。

HP 服務資訊

若要尋找美國或加拿大的 HP 授權經銷商，請電洽 1-243-9816（美國）或 1-387-3867（加拿大）。移至 <http://www.hp.com/go/cposupportguide>。

如在其它國家/地區維修您的 HP 產品，請撥打您國家/地區的客戶支援電話號碼。請參閱裝置包裝盒中隨附的傳單。

HP 服務合約

電洽：請電洽 1-HPINVENT [1-474-6836（美國）] 或 1-268-1221（加拿大）。

超過保證期間的維修：1-800-633-3600。

延長服務：請電洽 1-HPINVENT [1-474-6836 (美國)] 或 1-268-1221 (加拿大)。或移至 HP Supportpack and Carepaq™ Services 服務網站，網址是 <http://www.hpexpress-services.com/10467a>。

HP 工具箱

若要檢查裝置狀態與設定值，以及檢視疑難排解資訊及線上文件，請使用 HP 工具箱軟體。當裝置直接連接至您的電腦或連接至網路時，您可以檢視 HP 工具箱。您必須執行完整的軟體安裝程序才能使用 HP 工具箱。請參閱[管理印表機](#)。

目錄

1 印表機基礎

快速存取印表機資訊	2
使用指南連結	2
何處可查閱詳細資訊	2
印表機組態	4
HP Color LaserJet 2600n 印表機	4
印表機功能	5
立體說明	7
軟體	9
軟體和支援的作業系統	9
軟體提示	9
Windows 軟體	10
Macintosh 軟體	10
解除安裝印表機軟體	11
列印紙材規格	13
一般指引	13
紙張與列印紙材	13
列印與儲存環境	14
信封	14
標籤	15
投影片	16
支援的紙材磅數與尺寸	16

2 控制面板

控制面板功能	19
螢幕	20
瞭解耗材狀態	20
瞭解印表機狀態	20

3 網路

若要組態連接網路連接埠之裝置的組態（直接模式或對等式列印）	24
支援的網路協定	25
TCP/IP 組態	27
伺服器式、AutoIP、及手動 TCP/IP 組態	27
伺服器式 TCP/IP 組態	27
預設 IP 位址組態	27
TCP/IP 組態工具	27
使用 BOOTP/TFTP	28
為何要使用 BOOTP？	28
在 UNIX 上使用 BOOTP	28
使用 DHCP	31
UNIX 系統	31
Windows 系統	31

NetWare 系統	34
若要繼續 DHCP 組態	35
使用印表機控制面板	36
使用嵌入式 Web 伺服器	37

4 列印工作

裝入紙匣	40
裝入紙匣 1	40
裝入紙匣 2 或選購性紙匣 3	41
在特殊紙材上列印	44
列印信封	44
列印標籤	46
投影片	47
HP LaserJet 光面紙級 HP LaserJet 相片紙	48
列印信紙封面或預製表格	50
HP LaserJet Tough 紙張	50
列印自訂尺寸的列印紙材或卡片	51
控制列印工作	52
以紙匣「來源」列印，與以紙張「類型」或紙張「尺寸」列印間的差異	52
存取印表機驅動程式設定	56
雙面列印	57
雙面列印（手動）	57
正在取消列印工作	59

5 彩色

使用色彩	62
HP ImageREt 2400	62
紙材選擇	62
色彩選項	62
標準紅綠藍色 (sRGB)	62
管理色彩選項	63
以灰階列印	63
自動與手動色彩調整	63
手動色彩選項	63
對應色彩	65

6 如何使用？

列印：如何使用？	68
在特殊紙材上列印，例如光面紙或相紙	69
雙面列印	69
在信封與自訂紙材尺寸上列印	70
在 HP 工具箱中變更裝置列印設定，例如列印品質	71
從我的電腦僅以黑白列印彩色文件	71
變更色彩選項	71
網路：如何使用？	72
設定裝置並用於網路上	72
設定我的網路密碼	72
搜尋我的網路 IP 位址	72
組態印表機的動態 IP 位址	73
其它：如何使用？	74
更換碳粉匣	74

7 管理印表機

特殊頁面	78
展示頁	78
組態頁	78
耗材狀態頁	79
功能表地圖	80
列印功能表地圖	80
HP 工具箱	81
支援的作業系統	81
支援的瀏覽器	81
檢視 HP 工具箱	82
狀態標籤	82
疑難排解標籤	82
警示標籤	82
文件標籤	83
裝置設定	83
其它連結	83
使用嵌入式 Web 伺服器	84
使用網路連線存取嵌入式 Web 伺服器	84
資訊標籤	84
設定標籤	85
網路標籤	85
其它在 HP 工具箱中的連結	85

8 維護

管理耗材	88
耗材壽命	88
檢查與訂購耗材	88
儲存耗材	89
更換與回收耗材	89
HP 對於非 HP 耗材的政策	89
HP 防偽造網站	89
碳粉匣過度使用	90
組態	90
繼續操作	90
清理印表機	91
若要使用 HP 工具箱清理熱凝器	91
調整印表機	92
在印表機中調整印表機	92
若要從 HP 工具箱調整印表機	92

9 問題解決

支援策略	94
疑難排解程序	95
疑難排解核對清單	95
控制面板訊息	97
警示和警告訊息	97
嚴重錯誤訊息	98
清除卡紙	100
何處可察看卡紙狀況	100
若要從印表機內部清除卡紙	100
若要從紙匣 2 或選購配件紙匣 3 清除卡紙	102
若要從上端紙槽清除卡紙	103

列印問題	104
列印品質問題	104
材質處理問題	110
效能問題	112
疑難排解工具	114
裝置頁和報告	114
HP 工具箱	114
Service 功能表	115

附錄 A 配件與訂購資訊

耗材	118
纜線與介面附件	119
紙張處理配件	120
紙張與其它列印紙材	121
使用者可更換的零件	123
補充說明文件	124

附錄 B 服務與支援

惠普有限保固條款	125
碳粉匣有限保固條款	126
取得支援與服務	127
HP Care Pack™ 服務與服務條約	127
重新包裝印表機	128
若要包裝印表機	128
服務資訊表格	129

附錄 C 規格

印表機規格	131
-------------	-----

附錄 D 規章資訊

簡介	133
FCC 規章	134
環保產品管理計畫	135
保護環境	135
臭氧產生	135
能源消耗	135
HP LaserJet 列印耗材	135
材料安全資料單	137
合格聲明書	138
個別國家/地區安全性聲明	139
雷射安全性聲明	139
加拿大 DOC 聲明	139
韓國 EMI 聲明	139
VCCI 聲明 (日本)	139
芬蘭雷射聲明	140

索引

1

印表機基礎

本章節提供有關下列主題的資訊：

- [快速存取印表機資訊](#)
- [印表機組態](#)
- [印表機功能](#)
- [立體說明](#)
- [軟體](#)
- [列印紙材規格](#)

快速存取印表機資訊

使用指南連結

- [立體說明](#)
- [控制面板功能](#)
- [問題解決](#)

何處可查閱詳細資訊

本印表機備有各種資料可供參考。請參閱 <http://www.hp.com/support/clj2600n>。

安裝本印表機

《入門指南》— 提供安裝與設定本印表機的逐步操作指示。

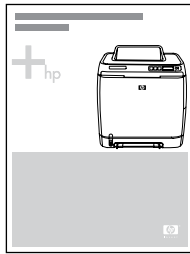

《附件安裝指南》— 這些指南係隨附於所購買的配件，並提供有關安裝印表機附件的逐步操作指示。

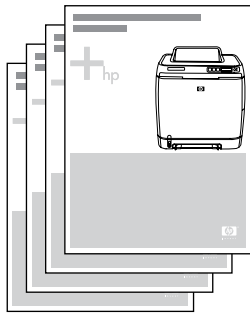

使用印表機

使用指南— 包含有關本印表機置及疑難排解的詳細資訊。在印表機隨附光碟中的指南僅提供兩種格式：供列印之用的 PDF 格式及供線上檢視的 HTML 格式。也可從 HP 工具箱軟體中取得。



線上說明—包含印表機驅動程式所提供的印表機選項的相關資訊。若要檢視「說明」檔，請透過印表機驅動程式開啓線上「說明」。

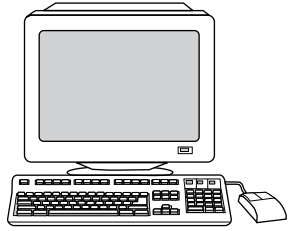

HTML（線上）使用指南—包含有關本印表機及疑難排解的詳細資訊。移至 <http://www.hp.com/support/clj2600n>。在連線之後，請選擇**手冊**。



印表機組態

感謝您購買 HP Color LaserJet 2600n 印表機。此印表機的可用組態說明如下。

HP Color LaserJet 2600n 印表機

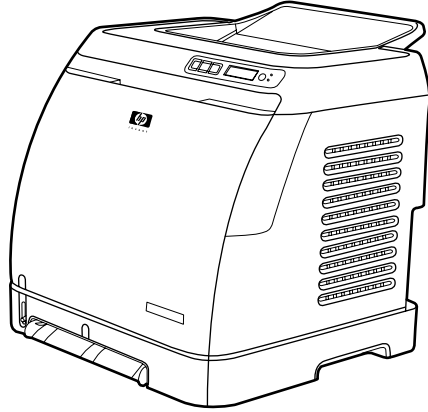

HP Color LaserJet 2600n 為四色雷射印表機，單色（黑白）與彩色列印的每分鐘列印頁數 (ppm) 均為 8 頁。

- **紙匣。**印表機包含一個單頁優先進紙槽（紙匣 1）及一個通用紙匣（紙匣 2），此通用紙匣可放至入最多 250 頁不同材質、尺寸的紙張或 10 個信封。它支援選購性的 250 頁紙匣（選購性紙匣 3）。請參閱[支援的紙材磅數與尺寸](#)以取得更多資訊。
- **連接。**印表機提供一個高速 USB 2.0 連接埠以供連線，以及 HP 內建內部列印伺服器以連線至 10/100Base-T 網路。
- **記憶體。**印表機包含 16 百萬位元組 (MB) 個同步動態隨機存取記憶體 (SDRAM)。無法新增其它記憶體。

印表機功能

功能	HP Color LaserJet 2600n 印表機
彩色列印	<ul style="list-style-type: none"> ● 使用四色程序提供全彩雷射列印：青藍色、洋紅色、黃色及黑色 (CMYK)。
快速列印	<ul style="list-style-type: none"> ● 黑白列印於 letter 尺寸紙張最快可達 8 ppm，列印於 A4 尺寸紙張則可達 8 ppm。彩色列印於 A4/letter 紙張上最快可達 8 ppm。
列印品質極佳	<ul style="list-style-type: none"> ● ImageREt 2400 透過多層次列印程序提供 2400 dpi 均色品質。 ● 真實每英吋 600 乘 600 點文字與圖形。 ● 可調整設定值以最佳化列印品質。 ● HP UltraPrecise 碳粉匣具備更優異的調色劑配方，可提供更銳利的文字與圖形。
使用簡易	<ul style="list-style-type: none"> ● 僅需購買少數耗材。耗材易於安裝。 ● 使用 HP 工具箱軟體，存取印表機資訊與設定相當便利。 ● 耗材的取得及從前檔門取得紙張都相當便利。
彈性的進紙、出紙方式	<ul style="list-style-type: none"> ● 紙匣 1 與 2 適用於信紙信頭、信封、標籤、投影片、自訂尺寸的紙材、明信片、HP LaserJet 光面紙、HP LaserJet Tough 紙、重磅紙及 HP Laser 相片紙。 ● 一個 125 頁的上出紙槽。 ● 雙面列印（手動）。請參閱雙面列印。
介面連線	<ul style="list-style-type: none"> ● 高速 USB 連接埠。 ● HP Color LaserJet 2600n 印表機包含 HP 內建內部列印伺服器以連線至 a 10/100Base-T 網路。
省電	<ul style="list-style-type: none"> ● 本印表機在未進行列印時可自動大幅降低耗電量以節省電力。 ● 作為 ENERGY STAR 的夥伴，惠普科技公司已確定本產品符合 ENERGY STAR 的能源效率規範。ENERGY STARR 是美國環保局在美國的註冊服務商標。
經濟的列印	<ul style="list-style-type: none"> ● N-up 列印（在同一張紙上列印多頁）及「雙面列印」功能均可節省紙張。請參閱在一張紙上列印多頁（每張 n 頁列印）與雙面列印。
耗材	<ul style="list-style-type: none"> ● 「耗材狀態」頁面包含碳粉匣的記量器，可顯示剩餘的耗材剩餘量。僅限 HP 耗材。 ● 不搖晃的碳粉匣設計。 ● HP 碳粉匣認證。 ● 可用的耗材 - 可訂購。

功能	HP Color LaserJet 2600n 印表機
取得管道	<ul style="list-style-type: none"> ● 與文字螢幕閱讀軟體相容的線上使用指南。 ● 使用一指即可開啓所有活動門與蓋板。
擴充能力	<ul style="list-style-type: none"> ● 選購性紙匣 3。此 250 頁通用紙匣可減少您將紙張裝填至印表機的機率。印表機上僅可安裝一個附加的 250 頁紙匣。 ● 選購性 HP Jetdirect 外部列印伺服器以連線至網路。

立體說明

下列圖示可說明此印表機重要組件的位置與名稱。

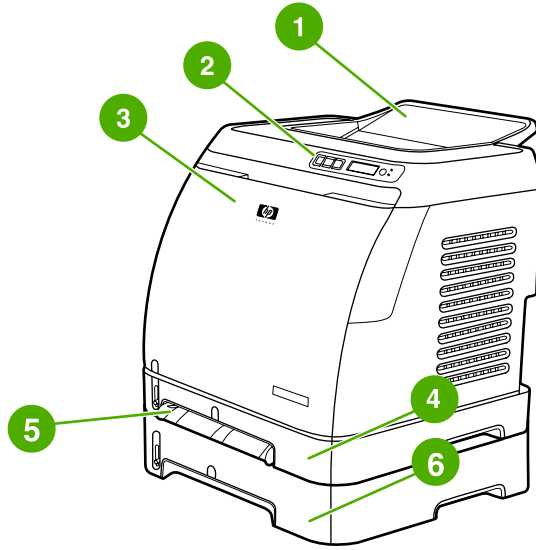

正面檢視（顯示紙匣 3）

- 1 出紙槽
- 2 印表機控制面板
- 3 前檔門
- 4 紙匣 2（250 頁）
- 5 紙匣 1（單頁優先進紙槽）
- 6 紙匣 3（選購性；250 頁）

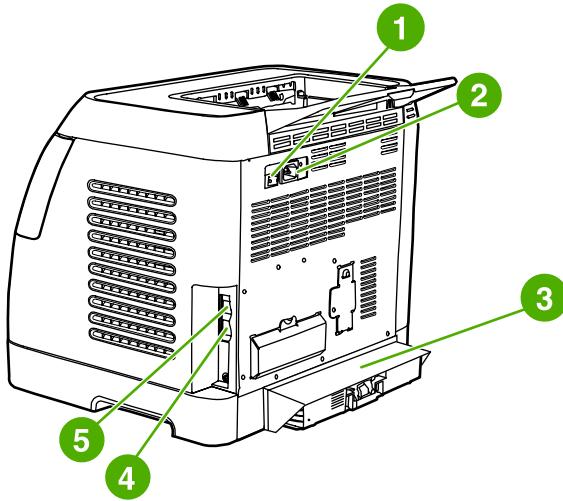

背面及側面檢視

- 1 開機/關機鈕
- 2 電源插座
- 3 防塵蓋
- 4 HP 內建內部列印伺服器以連線至 10/100Base-T 網路
- 5 USB 連接埠

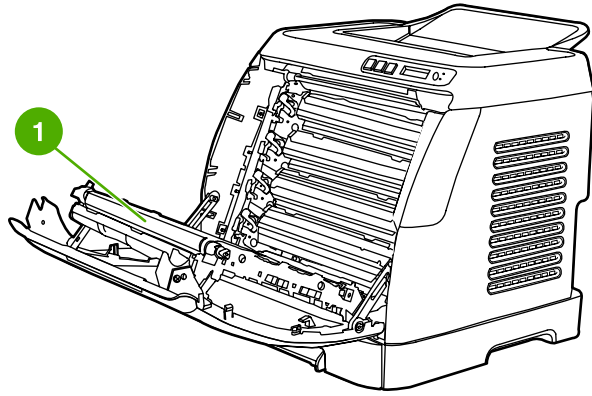

1 傳輸帶 (ETB)

小心

請勿在位於前檔門內的傳輸帶上放置任何物品。否則印表機可能會受損，進而影響列印品質。

軟體和支援的作業系統

為了容易進行印表機設定及存取所有的印表機功能，HP 強烈建議您安裝本產品所提供的軟體。並非所有軟體皆有提供所有語言版本。請參閱《入門指南》以獲得安裝說明，並請參閱我檔案以獲得最新的軟體資訊。

透過網際網路及其它來源，可獲得最新的驅動程式、額外的驅動程式及其它軟體。如果您無法存取網際網路，請參閱 [HP 客戶貼心服務](#)。

印表機支援下列作業系統：

- Microsoft® Windows® 98 Second Edition 及 Windows Millennium Edition (Me) (新增印表機安裝)
- Microsoft® Windows® 2000 及 Windows XP
- Microsoft® Windows® Server 2003
- Macintosh OS X v10.2 及更新的版本

下表列出可用於您的作業系統的軟體。

HP Color LaserJet 2600n 印表機軟體

功能	Windows 98 Second Edition, Me	Windows 2000 及 XP	Macintosh OS X v10.2 及更新的版本
Windows Installer		✓	
Windows 印表機驅動程式	✓	✓	
HP 工具箱軟體	✓	✓	
Macintosh Installer			✓
Macintosh 印表機驅動程式			✓

軟體提示

以下為使用本印表機軟體的一些提示。

如何存取印表機功能？

本印表機功能可從印表機驅動程式使用。您用來建立檔案的程式或許也可以使用某些功能，例如自訂紙張大小及紙張方向。如果可能的話，請變更該程式中的設定值，因為在程式中所做的變更會覆蓋在印表機驅動程式中所做的變更。

透過印表機驅動程式（或 Macintosh 作業系統的列印對話方塊）可存取進階印表機功能。請參閱 [存取印表機驅動程式設定](#) 的特定印表機驅動程式功能說明。

如何取得最新的列印軟體？

當您想要查看並安裝列印軟體更新程式時，可從全球資訊網或 HP 的檔案傳輸通訊協定 (FTP) 伺服器下載驅動程式。

下載驅動程式

1. 移至 <http://www.hp.com/support/clj2600n>。按一下 **support & drivers** 區塊。
2. 驅動程式的網頁可能是英文的，但您可以下載各種語言版本的驅動程式。

如果您無法存取網際網路，請聯絡 HP 客戶貼心服務。請參閱 [HP 客戶貼心服務](#) 或印表機包裝盒中隨附的傳單。請參閱我檔案以獲得更多的版本發行資訊。

還有其它可用的軟體嗎？

請參閱我檔案，此檔案位於 HP Color LaserJet 2600n CD-ROM 光碟中，以獲得有關內含軟體及支援的語言等詳細資訊。

Windows 軟體

當您安裝 Windows 軟體時，可利用 USB 纜線直接連接印表機與電腦，或利用 HP 內建網路將印表機連接至網路。請參閱《入門指南》以獲得安裝說明，並請參閱我檔案以獲得最新的軟體資訊。

不論是使用 USB 纜線將印表機直接連接至電腦；或經由 HP 內建網路內部列印伺服器將印表機連線至網路，下列軟體均適用於所有印表機使用者。

印表機驅動程式

印表機驅動程式是軟體元件，可讓您存取印表機功能以及提供電腦與印表機進行通訊的方式。如需有關使用印表機驅動程式的說明，請參閱 [存取印表機驅動程式設定](#)。

使用說明

印表機驅動程式具備說明對話方塊，您可以在印表機驅動程式中按說明按鈕、按電腦鍵盤上的 **F1** 按鍵、或按印表機驅動程式右上角的問號 (?) 來啟動說明對話方塊。這些說明對話方塊可提供特定印表機驅動程式的詳細資訊。印表機驅動程式的說明與您的程式的說明是分開的。

HP 工具箱

您必須執行完整的軟體安裝程序才能使用 HP 工具箱。

HP 工具箱 提供連結至印表機狀態資訊及說明資訊，例如本使用指南以及用來診斷及解決問題的工具。您也可以檢視控制面板上的說明與動畫。請參閱 [維護](#) 以取得更多資訊。

Macintosh 軟體

本印表機包含下列軟體可供 Macintosh 電腦使用。

Macintosh 印表機驅動程式

當您安裝 Macintosh 軟體時，可利用 USB 纜線直接連接印表機與電腦，或利用 HP 內建網路將印表機連接至網路。如需有關使用印表機驅動程式的說明，請參閱[存取印表機驅動程式設定](#)。若您已經由網路連線，可以使用嵌入式 Web 伺服器組態印表機。

解除安裝印表機軟體

請使用下列與您的作業系統相關的指示來解除安裝軟體。

解除安裝 Windows 軟體

您可使用印表機包含的解除安裝公用程式，在電腦中選擇或移除任一個或全部的 Windows HP 列印系統元件。

解除安裝 Windows 98 Second Edition 及更新版本的軟體

注意

若要從 Windows 2000 或 XP 中解除安裝軟體，您必須以管理員權限登入。

1. 關閉所有開啓的程式。

在 Windows 98 Second Edition 及 Me 下

- a. 請按 **Ctrl+Alt+Delete**。關閉程式對話方塊將會出現。
- b. 選擇 Explorer 或 Systray 之外的程式，然後按**結束工作**。
- c. 重複步驟 b 直到所有程式（除了 Explorer 及 Systray 之外）均關閉為止。

在 Windows 2000 及 XP 下

- a. 請按 **Ctrl+Alt+Delete**。**Windows 安全性**對話方塊將會出現。
 - b. 按一下**工作管理員**然後按一下**應用程式索引標籤**。
 - c. 選擇程式然後按一下**結束工作**。
 - d. 重複步驟 c 直到所有程式均關閉為止。
2. 在**開始功能表**，指向**程式集**，指向 **HP**，指向 **HP Color LaserJet 2600n**然後按**解除安裝 HP Color LaserJet 2600n**。
 3. 在「歡迎使用」畫面上，按一下**下一頁**。
 4. 按一下**下一頁**然後遵循畫面上的指示。在訊息**以下檔案是共用檔案，但已不再由任何其它程式使用。您要刪除它嗎？**出現後，按一下**全部刪除**。系統移除檔案完成。
 5. 若提示重新啓動電腦，請按一下**確定**。

使用「新增或移除程式」來解除安裝 Windows 軟體

另一個解除安裝印表機軟體的方法是使用**新增或移除程式**。使用此方式，您不需要擁有本軟體 CD。

1. 按一下**開始**、指向**設定**，然後按一下**控制台**。
2. 按一下**新增或移除程式**。
3. 在軟體程式清單中捲動，然後按 **HP Color LaserJet 2600n** 印表機。

4. 按一下**移除**。

解除安裝 Macintosh 軟體

請使用下列步驟從 Macintosh 中移除印表機：

1. Open Print Center (v10.2) 或 Print Setup Utility (v10.3)。
2. 選擇印表機名稱。
3. 選擇**刪除**。

列印紙材規格

本章節包含列印紙材品質規格的資訊、列印紙材使用的指南以及列印紙材儲存的指南。

一般指引

有些列印紙材或許符合此手冊的所有規定，但列印的結果可能還是不盡完美。原因可能是使用不當、儲存時溫度與濕度不理想，或是其它惠普科技無法控制的因素。

大量購買列印紙材之前，請務必進行列印測試，確定列印紙材符合本使用指南與《HP LaserJet 印表機系列列印紙材指南》。如需有關訂購的資訊，請參閱[配件與訂購資訊](#)。

小心

使用不符合 HP 規格的列印紙材可能會造成印表機發生問題，因而需要維修。此類維修並不包括在惠普科技保固或服務合約中。

小心

請僅使用專為雷射印表機設計的紙材。噴墨印表機所使用的紙材可能會損壞印表機。

本印表機可以在多種紙材上列印，例如單張紙（包括 100% 再生紙）、信封、標籤、投影片、HP LaserJet 光面紙、HP LaserJet Tough 紙、HP LaserJet 相片紙及自訂尺寸的紙材。紙材的磅數、成分、紋理和濕度等因素都會影響印表機的效能和輸出品質。不符合本手冊規定的列印紙材可能會造成下列問題：

- 列印品質低劣
- 增加卡紙機率
- 加快印表機耗損而需要維修

紙張與列印紙材

類別	規格
酸鹼質	5.5 pH 至 8.0 pH
紙張厚度	0.094 至 0.18 公釐 (3.0 至 7.0 mil)
邊緣捲曲度	5 公釐內均平整。
剪裁狀況	使用銳利刀切，無明顯磨損
熱凝力	當加熱至 0.1 秒、210°C (410°F) 時，必不會燒焦、融化或釋出有毒氣體。
紋理	紋理較長
濕度	依重量，約 4% 至 6%
平滑度	100 至 250 (Sheffield)

如需關於 HP LaserJet 印表機完整列印紙材規格的資訊，請參閱《HP LaserJet 印表機系列列印紙材指南》。若要下載 PDF 格式的指南，請移至 <http://www.hp.com/support/ljpaperguide>。

列印與儲存環境

理想的列印與紙材儲存環境應與室溫相同或接近室溫，而且不應過於乾燥或潮濕。請記住，紙張具有吸濕性，會快速吸收或流失水分。

高溫加上濕度會使紙張損壞。高溫會導致紙張中的濕氣蒸發，而低溫則使濕氣在紙張中凝結。暖氣系統及空調會消除室內的濕氣。當紙張已經開封並使用之後，將會喪失水分，因而產生條紋或髒污。潮濕的天氣及飲水冷卻器會提高室內的濕氣。當紙張已經開封並使用之後，將會吸收過多的水分，因而導致列印過淺或白點。此外，當紙張流失水分又再度吸收水分之後，將會產生扭曲的情形。這樣將會導致卡紙。

因此，紙張的儲存與使用與造紙過程本身同樣重要。紙張儲存環境條件會直接影響送紙程序與列印品質。

應注意避免購買過多的紙張而無法在短期內用完（約三個月）。長期儲存紙張可能會遇到過度高溫或濕氣的問題，如此將導致紙張損壞。妥善的規劃可避免大量紙張的損壞。

在密封包裝中的紙張在使用前可以保持數個月穩定的狀態。已開封的紙張較容易受到環境的影響，特別是沒有以防濕器材包裝者。

紙材儲存環境應受到適當的維護以確保最佳的印表機效能。所需要的環境為 20° 至 24°C，相對濕度為 45% 至 55%。下列指南應有助於評估紙張儲存環境。

- 列印紙材應儲存於室溫或接近室溫的環境中。
- 空氣不應過於乾燥或潮濕（使紙張的吸濕特性趨於穩定）。
- 儲存已開封紙張的最佳方式是以原來的防濕包裝袋重新封緊。如果印表機環境較為嚴苛，請只在操作時取用所需的紙張數量，以避免不必要的濕度變化。
- 避免儲存中的紙張與列印紙材靠近暖氣及空調出口，或靠近經常開啓的門窗。

信封

可從紙匣 1 或紙匣 2 列印信封。請從**列印對話方塊**中，或印表機驅動程式中選擇正在使用的信封類型。

請在程式中設定信封的邊界。下列表格列出商用 #10 或 DL 信封的標準地址邊界。

地址類型	上邊界	左邊界
寄件地址	15 公釐	15 公釐
收件地址	51 公釐	89 公釐

- 如需最佳列印品質，與信封邊緣的邊界距離請勿低於 15 公釐。
- 避免列印到信封裝訂處。

存放信封

適當存放信封有助於良好的列印品質。信封應平直放置。如果信封內有空氣而形成氣室，則在列印時可能會發生皺紋。

如需更多資訊，請參閱[列印信封](#)。

信封的成份特性

信封的成份特性非常重要。信封的摺疊線千變萬化，不僅不同廠牌的信封會有差異，即使是同一箱、廠牌相同的信封也都不一樣。成功的信封列印需視信封品質而定。選擇信封時，請考量下列因素：

- **重量**：信封的重量不可超過 90 g/m²，否則可能會造成卡紙。
- **成份特性**：列印前，信封必須平整，不能有超過 6 公釐 () 的捲曲，並且信封內不能有空氣。
- **狀態**：確定信封應該沒有皺紋、刻痕或其它的損壞。
- **溫度**：使用與印表機熱度與壓力相容的信封。印表機的熱凝溫度是 210°C。
- **大小**：請僅使用下列尺寸範圍內的信封：

紙匣	最小	最大
紙匣 1 或紙匣 2	76 x 127 公釐	216 x 356 公釐

兩側均有接縫的信封

兩側均有接縫的信封會在信封的兩側出現垂直的接縫，而不是斜向的接縫。這種信封容易產生皺紋。請確定接縫延伸至信封的角落，如下圖所示。

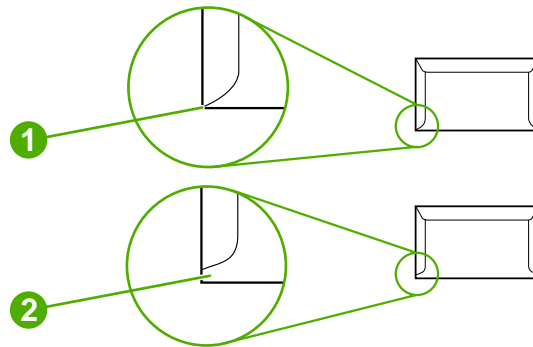

- 1 可接受
- 2 不可接受

有自黏膠條或信封蓋口的信封

若使用撕下即露出自黏膠條，或是不止一個回摺信封口蓋的信封，其膠質必須能承受印表機的高溫及高壓。多餘的封口和封條可能造成皺紋、摺痕或甚至可能損壞印表機的卡紙。

標籤

請從**列印對話方塊**中，或印表機驅動程式中選擇正在使用的標籤類型。

小心

若要避免損壞印表機，請僅使用建議的雷射印表機標籤。若要避免嚴重卡紙，請務必使用紙匣 1 或紙匣 2 來列印標籤。請勿在相同的標籤紙上列印一次以上，或列印在標籤上的某部分。

在選擇標籤時，請考慮每一個品質因素：

- **黏膠**：黏膠材料應在印表機熱凝時產生的 200° C 最高溫度下保持穩定。
- **格式**：請僅使用底紙未暴露的標籤。標籤之間如果有空隙，則標籤可能會脫落，而造成嚴重的卡紙。

- **捲曲**：列印前，標籤必須平整，任何方向的捲度都不能超過 13 公釐。
- **狀態**：請勿使用有皺褶、氣泡或有其它剝落跡象的標籤。

如需更多資訊，請參閱[列印標籤](#)。

投影片

請僅使用紙匣 1 或紙匣 2 來列印投影片。請從[列印](#)對話方塊中，或印表機驅動程式中選擇**投影片**。

印表機支援列印彩色投影片。務必只採用雷射印表機列印的投影片。

用於印表機的投影片必須能耐溫至印表機熱凝溫度 210°C。

小心

若要避免損壞印表機，請僅使用建議的雷射印表機投影片。請參閱[配件與訂購資訊](#)。

如需更多資訊，請參閱[投影片](#)。

支援的紙材磅數與尺寸

此章節包含關於尺寸、重量與紙張容量及每一個紙匣支援的其它列印紙材資訊。

紙匣 1 和紙匣 2 規格

紙匣 1 和紙匣 2	尺寸 ¹	重量	容量 ²
紙張	最小尺寸：76 x 127 公釐 最大尺寸：216 x 356 公釐	60 至 163 g/m ² 明信片最重可達 176 至 163 g/m ²	紙匣 1 單張為 75 g/m ² 紙匣 2 最多可達 250 頁
HP LaserJet 光面紙級 HP LaserJet 相片紙	相同於前面所列的最小尺寸與最大尺寸。	75 至 163 g/m ²	紙匣 1 可放入單張 HP LaserJet 光面紙或 HP LaserJet 相片紙 紙匣 2 最高堆疊高度為 25 公釐。
HP 高級封面紙 ⁴		200 g/m ² 封面	紙匣 1 可放入單張 HP 封面紙 紙匣 2 最高堆疊高度為 25 公釐。
投影片和不透明膠片		厚度：0.10 至 0.13 公釐 (3.9 至 5.1 mil)	紙匣 1 可放入單張投影片或不透明膠片 紙匣 2 最多可達 50 頁
標籤 ³		厚度：最厚 0.23 公釐 (最厚 9 mil)	紙匣 1 可放入單張標籤 紙匣 2 最高堆疊高度為 25 公釐。
信封		最重可達 90 至 163 g/m ²	紙匣 1 可放入單個信封 紙匣 2 最多可放入 50 個信封

¹ 本印表機支援各種標準與自訂尺寸的列印紙材。請檢查印表機驅動程式所支援的尺寸。

² 容量可能會因紙材磅數、厚度及環境因素而異。

³ 平滑度：100 至 250 (Sheffield)。

⁴ 如使用其它磅數類型的紙張列印，惠普科技不保證列印結果。

選購性紙匣 3 規格

選購性紙匣 3 (250 頁紙匣)	尺寸 ¹	重量	容量 ²
一般紙張	最小尺寸：76 x 127 公釐	60 至 163 g/m ²	最多可放入 250 頁
	最大尺寸：216 x 356 公釐		

¹ 本印表機支援各種標準與自訂尺寸的列印紙材。請檢查印表機驅動程式所支援的尺寸。

² 容量可能會因紙材磅數、厚度及環境因素而異。

2

控制面板

此部分提供關於控制面板功能的資訊。

控制面板功能

印表機的控制面板包含下列燈號及按鈕：

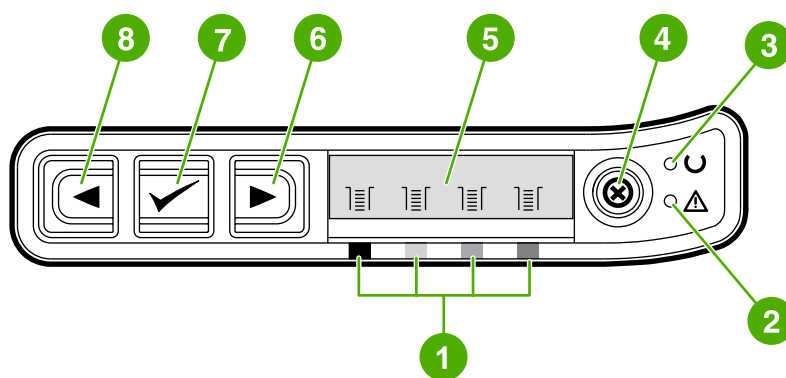

- 1 彩色碳粉匣指示燈
- 2 **Attention** 燈號（琥珀色）
- 3 **Ready** 燈號（綠色）
- 4 「取消工作」  按鈕
- 5 訊息區
- 6 「向右箭頭」  按鈕
- 7 「選擇」  按鈕
- 8 「向左箭頭」  按鈕

螢幕

印表機的螢幕能提供關於印表機、工作狀態及耗材層級的資訊。

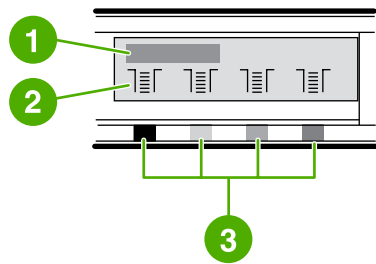

- 1 訊息區
- 2 耗材餘量
- 3 由左而右分別指示碳粉匣的色彩：黑色、黃色、青藍色及洋紅色 (CMYK)。

瞭解耗材狀態

耗材餘量會顯示碳粉匣（黑色、黃色、青藍色及洋紅色）的消耗層級。

黑色、黃色、青藍色及洋紅色耗材狀態餘量

當消耗層級為未知時，則會顯示一個？號。可能發生層級未知的情況如下：



- 找不到碳粉匣
- 碳粉匣位置不正確
- 碳粉匣錯誤
- 某些是非 HP 碳粉匣

只要印表機在 **Ready** 狀態下未顯示任何警告時，就會顯示耗材餘量。當印表機顯示與碳粉匣或多種耗材相關的警告或錯誤時，也會顯示耗材餘量。若耗材已空，則餘量指示會閃爍。

瞭解印表機狀態

印表機有四個按鈕及兩個燈號，以指示控制面板與印表機狀態。

取消工作按鈕

- 當閃爍就緒燈號時，請按 （「取消工作」）取消目前工作。
- 當 **Supplies Status**（耗材餘量）餘量閃爍且 **Attention** 燈號亮起（表示安裝的是非 HP 耗材）時，請按 （「選擇」）讓您繼續列印。

小心

當非 HP 耗材用盡時，您可能不會收到任何指示燈號。若在耗材已用盡後繼續列印，印表機可能會損壞。請參閱 [惠普有限保固條款](#)。

Attention 燈號



一般而言，當印表機中無紙、發生卡紙或其它需要顯示警示的問題發生時，**Attention** 燈號就會亮起。

當第一次安裝非 HP 耗材，則 **Attention** 燈號會亮起，且其中一個 **Supplies Status**（耗材狀態）餘量指示會閃爍。

Ready 燈號

當印表機已就緒可列印（沒有感應到任何妨礙列印的錯誤）時，Ready 燈號會亮起；當收到列印資料時，則 Ready 燈號會閃爍。

Ready 燈號與選擇按鈕

- 當 Ready 燈號亮起且 Attention 燈號閃爍時，請按 （「選擇」）在裝入列印紙材以進行手動進紙後，繼續列印工作，或清除某些錯誤。
- 當 Ready 燈號閃爍時，前檔門已開啓並接著關上。按 （「選擇」）讓將印表機返回 Ready 狀態。若您並未按 （「選擇」），則印表機會自動返回 Ready 狀態。

向左與向右箭頭按鈕

使用 （「向左箭頭」）與 （「向右箭頭」）按鈕來瀏覽印表機控制面板功能表。

同時按 （「向左箭頭」）與 （「向右箭頭」）按鈕可以列印展示頁。

3

網路

此章節提供有關在網路上使用印表機的資訊。

- [若要組態連接網路連接埠之裝置的組態（直接模式或對等式列印）](#)
- [支援的網路協定](#)
- [TCP/IP 組態](#)
- [使用 BOOTP/TFTP](#)
- [使用 DHCP](#)
- [若要繼續 DHCP 組態](#)
- [使用印表機控制面板](#)
- [使用嵌入式 Web 伺服器](#)

注意

組態 TCP/IP 設定很複雜，且應僅由有經驗的網路管理員執行。BOOTP 會需要（PC、Unix、Linux 等）伺服器，以組態產品的特定 TCP/IP 設定。DHCP 也會需要伺服器，但裝置的 TCP/IP 設定不會固定。最後，可使用控制面板來手動組態特定 TCP/IP 設定。

若要組態連接網路連接埠之裝置的組態（直接模式或對等式列印）

在這個組態中，裝置是直接連接至網路，而網路上的所有電腦會直接列印到該裝置。

注意

此模式為本裝置的建議網路組態。

1. 將網路電纜線直接插入裝置的網路連接埠，以將裝置直接連接到網路。
2. 開啓印表機電源。允許印表機有 1 至 2 分鐘的時間取得 IP 位址。
3. 使用裝置上的控制面板來列印組態頁。請參閱 [組態頁](#)。
4. 將本裝置 CD-ROM 放入電腦中。軟體安裝程式會自動執行。如果軟體安裝程式沒有啓動，請瀏覽至 CD-ROM 上的 `setup.exe` 檔案，然後連按兩下檔案。
5. 在**歡迎使用**畫面上，按一下**下一頁**。
6. 請詳細閱讀**使用授權書**畫面上的使用授權書，表示您接受條款，然後按一下**下一頁**。
7. 選擇**透過網路連接**然後按一下**下一頁**。
8. 若要識別印表機，請按**從偵測到的印表機清單中選擇印表機**，選擇並反白選取與列印組態頁上相符的印表機w;/IP 位址，然後按一下**下一頁**。
9. 在**準備安裝**畫面上，按一下**下一頁**以開始安裝。

注意

如果您要變更設定，請按一下**上一頁**（不要按**下一頁**）返回之前的畫面，然後變更設定。

10. 允許完成安裝程序，然後接著重新啓動電腦來完成。

支援的網路協定

HP Color LaserJet 2600n 印表機支援 TCP/IP 網路協定。這是最廣為使用及接受的網路協定。許多網路服務皆共用此協定。下表列出 HP Color LaserJet 2600n 印表機支援的網路服務/協定。

下列作業系統可支援網路列印：

- Windows 2000
- Windows XP
- Macintosh OS X v10.2 及更新的版本

列印

服務名稱	說明
port9100 (直接模式)	列印服務

搜尋網路裝置

服務名稱	說明
SLP (Service Location Protocol, 服務定位協定)	「搜尋裝置協定」(Device Discovery Protocol) 用於協助搜尋與組態網路裝置。主要用於以 Microsoft 為基礎的應用程式。
mDNS (multicast Domain Name Service, 多點傳送網域名稱服務 - 通常是 Rendezvous)	「搜尋裝置協定」(Device Discovery Protocol) 用於協助搜尋與組態網路裝置。主要用於以 Apple Macintosh 為基礎的應用程式。

訊息與管理

服務名稱	說明
HTTP (Hyper Text Transfer Protocol, 超文字傳輸協定)	允許網頁瀏覽器與嵌入式 Web 伺服器通訊。
EWS (嵌入式 Web 伺服器)	允許使用者透過網頁瀏覽器管理裝置。
SNMP (Simple Network Management Protocol, 簡易網路管理協定)	網路應用程式用以進行裝置管理。支援 SNMP v1/v2 及標準 MIB-II (Management Information Base, 管理資訊庫) 物件。

IP 位址

服務名稱	說明
DHCP (Dynamic Host Configuration Protocol, 動態主機組態協定)	用於自動指定 IP 位址。DHCP 伺服器會提供裝置 IP 位址。通常需要在無使用者介入的情況下, 讓印表機從伺服器取得 IP 位址。

IP 位址 (續)

服務名稱	說明
BOOTP (Bootstrap 協定)	用於自動指定 IP 位址。BOOTP 伺服器會提供裝置 IP 位址。需要管理員在 BOOTP 伺服器上輸入裝置的 MAC 硬體位址，以供印表機從該伺服器取得 IP 位址。

TCP/IP 組態

若要在 TCP/IP 網路上正常操作，必須將印表機組態為使用有效的 TCP/IP 網路組態參數，例如可用於您網路的 IP 位址。

伺服器式、AutoIP、及手動 TCP/IP 組態

當在出廠預設狀況下及開機時，印表機首先會迅速嘗試取得伺服器式（例如 BOOTP 或 DHCP）的 TCP/IP 組態。若伺服器式失敗，則印表機會接著使用 AutoIP 協定來組態。也可以手動組態印表機。手動式工具包含網頁伺服器、印表機控制面板、HP 工具箱公用程式或 SNMP 式管理軟體（例如 HP Web Jetadmin）。當印表機關機/開機時，會保留手動指定的 TCP/IP 組態值。也可以將印表機重新組態為僅使用伺服器式（BOOTP 和/或 DHCP）、或僅使用 AutoIP、或隨時手動組態 TCP/IP 設定。

伺服器式 TCP/IP 組態

在出廠預設值狀況下，印表機會首先嘗試 DHCP；若失敗，才會接著嘗試 BOOTP；若再失敗，就會嘗試經由 AutoIP 來取得 IP 位址。此外，若印表機上沒有連接網路線，則不會指定預設 IP 位址。

預設 IP 位址組態

若伺服器式方法失敗，則會經由 AutoIP 協定指定預設 IP 位址。當 DHCP 或 BOOTP 取得 IP 位址失敗，則印表機會使用連結本地位址技術來指定唯一的 IP 位址。連結本地位址可視為 AutoIP。指定的 IP 位址範圍介於 169.254.1.0 到 169.254.254.255 之間（通常是 169.254/16），且應為有效。然而，如有需要，也可以進一步使用支援的 TCP/IP 組態工具，依您的網路來修改。使用連結本地位址，則不會使用子網路切割。子網路遮罩會是 255.255.0.0，且無法變更。連結本地位址不會經由本地連結之外的路徑，且無法存取網路網路，或從網際網路存取。預設閘道位址與連結本地位址相同。若搜尋到重複的位址，則印表機會自動重新指定位址，如有需要，會依據標準連結本地位址方法。可經由檢閱印表機網路組態頁來決定您印表機的 IP 位址組態。因為伺服器式協定逾時可能會耗費一些時間，所以可停用印表機的 BOOTP 和 DHCP 服務來加速 AutoIP 的處理程序。這可使用網頁瀏覽器來完成。

TCP/IP 組態工具

視您的印表機與作業系統而定，可使用下列方式，組態印表機的網路有效 TCP/IP 參數：

- 使用軟體 — 您可以使用 HP 工具箱的印表機安裝軟體。
- BOOTP — 每次當印表機開機時，您可以從使用 BOOTP（Bootstrap 協定）的網路式伺服器下載資料。BOOTP 背景程式 `bootpd` 必須在印表機可存取的 BOOTP 伺服器上執行。
- DHCP — 您可以使用「動態主機組態協定」（DHCP）。HP-UX、Solaris、Red Hat Linux、SuSE Linux、Windows NT/2000/XP、NetWare 及 Mac 系統均支援此協定。（請參考您的網路作業系統手冊，以確認您的伺服器作業系統支援 DHCP。）

注意

Linux 與 UNIX 系統：如需詳細資訊，請參閱 `bootpd` man 頁。在 HP-UX 系統下，在 `/etc` 目錄中可能會有一個範本 DHCP 組態檔 (`dhcptab`)。因為 HP-UX 現在不提供 DHCP 執行的「動態網域名稱服務」（DDNS），所以 HP 建議您將所有印表機租用期間設定為**無限**。這可確保印表機 IP 位址保持靜態，直到提供「動態網域名稱服務」為止。

使用 BOOTP/TFTP

BOOTP (Bootstrap 協定) 提供簡便的方式來自動組態印表機的 TCP/IP 網路作業。當開機時，印表機會傳送 BOOTP 要求訊息至網路。網路上適當組態的 BOOTP 伺服器會以一則訊息回應，此訊息中包含印表機網路組態資料。BOOTP 伺服器的回應也可以識別包含列印伺服器延伸組態資料的檔案。需要 TFTP 協定 (此印表機並不支援此功能) 才能下載此資料。因此，TFTP 組態檔可能位於 BOOTP 伺服器，或略過一個獨立的 TFTP 伺服器。BOOTP 伺服器通常是 UNIX 或 Linux 系統。Windows NT/2000/XP 及 NetWare 伺服器可以回應 BOOTP 要求。Windows NT/2000/XP 伺服器是經由 Microsoft DHCP 服務來組態。如需關於設定 NetWare BOOTP 伺服器的資訊，請參閱您的 NetWare 說明文件。

注意

若印表機及 BOOTP/DHCP 伺服器位於不同的子網路，則 IP 組態可能會失敗，除非路徑裝置支援“BOOTP Relay” (允許傳輸子網路間的 BOOTP 要求)。

為何要使用 BOOTP ?

使用 BOOTP 來下載組態資料有以下優點：

- 加強印表機的組態控制。使用其它方法而來的組態，例如使用印表機控制面板，可選擇的參數有限。
- 組態管理簡易。整個網路的網路組態參數可位於同一個位置。
- 印表機組態簡易。每次當列印伺服器開機時，可自動下載整個網路組態。

注意

BOOTP 操作與 DHCP 相似，但開機/關機時的 IP 參數結果相同。使用 DHCP，IP 組態參數為租用的，且可隨時變更。當在出廠預設狀況下及開機時，印表機會嘗試使用幾種動態方法自行自動組態，其中一種就是 BOOTP。

在 UNIX 上使用 BOOTP

此章節描述如何在 UNIX 伺服器上使用 BOOTP (Bootstrap 協定) 服務來組態列印伺服器。BOOTP 用於在網路上，將網路組態資料從伺服器下載到印表機。

使用「網路資訊服務」(NIS) 的系統

若您的系統使用 NIS，您可能需要在執行 BOOTP 組態步驟前，先使用 BOOTP 服務重新建立 NIS 地圖。請參閱您的系統說明文件。

組態 BOOTP 伺服器

若要印表機透過網路取得組態資料，則必須以適當的組態檔來設定 BOOTP 伺服器。列印伺服器使用 BOOTP 來取得 BOOTP 伺服器上 /etc/bootptab 檔案中的項目。當印表機開機時，會廣播包含其 MAC (硬體) 位址的 BOOTP 要求。BOOTP 伺服器背景程式會在 /etc/bootptab 檔案中搜尋相符的 MAC 位址，且若搜尋成功，就會傳送對應的組態資料至印表機，做為 BOOTP 回應。必須適當輸入 /etc/bootptab 檔案中的組態資料。BOOTP 回應可能包含組態檔的名稱，此組態檔包含選擇性的加強組態參數。再次強調，此檔案會被印表機略過。

注意

HP 建議 BOOTP 伺服器要與其所伺服之印表機在相同的子網路上。

注意

可能不會經由路由器轉送 BOOTP 廣播封包，除非適當組態路由器。

Bootptab 檔案項目

以下顯示一個已與網路連線之印表機的 /etc/bootptab 檔案項目範本。請注意組態資料包含識別不同印表機參數及其設定的標籤。

支援的項目與標籤均列示於在 [BOOTP/DHCP Boot 檔案中支援的標籤](#) 表中。

```
picasso:\
:hn:\
:ht=ether:\
:vm=rfc1048:\
:ha=0001E6123456:\
:ip=192.168.40.39:\
:sm=255.255.255.0:\
:gw=192.168.40.1:\
:lg=192.168.40.3:\
:T144="hpnp/picasso.cfg":
```

在 BOOTP/DHCP Boot 檔案中支援的標籤

選項	說明
節點名稱	週邊設備的名稱。此名稱可識別特定週邊設備一列參數中的項目點。節點名稱必須是項目中的第一個欄位。（在上述的例子中，節點名稱是“picasso”。）
ht	硬體類型標籤。在印表機中，將此設定為 ether 以存取以太網路。此標籤必須在 ha 標籤之前。
vm	BOOTP 記錄格式標籤（必須）。將此參數設定為 rfc1048 。
ha	硬體位址標籤。硬體 (MAC) 位址是層層連結的，或是印表機的站台位址。可在印表機網路組態頁面中找到，名稱是 硬體位址 。
ip	IP 位址標籤（必須）。此位址是印表機的 IP 位址。
sm	子網路遮罩標籤。印表機會使用子網路遮罩，以識別指定網路/子網路數字與主機位址的 IP 位址部分。
gw	閘道 IP 位址標籤。此位址可識別印表機用來與其它子網路通訊的預設閘道（路由器）IP 位址。
ds	DNS（網域名稱系統）伺服器的 IP 位址標籤。僅可以指定單一名稱伺服器。
lg	系統記錄伺服器的 IP 位址標籤。可識別印表機傳送系統記錄訊息的目的伺服器。

在 BOOTP/DHCP Boot 檔案中支援的標籤 (續)

選項	說明
hn	主機名稱標籤。此標籤不包含數值，但會導致 BOOTP 背景程式將主機名稱下載至印表機。在印表機網路組態頁上會列印主機名稱，或以網路應用程式發出的 SNMP sysName 要求來傳回主機名稱。
dn	網域名稱標籤。指定印表機的網域名稱（例如 support.hp.com）。它不包含主機名稱；不是「完全合格的網域名稱」（例如 printer1.support.hp.com）。
tr	DHCP T1 逾時，指定 DHCP 租用更新時間（單位為秒）。
tv	DHCP T2 逾時，指定 DHCP 租用重新連結時間（單位為秒）。

注意

一個冒號 (:) 表示一個欄位的結束，而一個反斜線 (\) 表示項目換行繼續。不允許在每句的字元間使用空格。名稱（例如主機名稱）必須以字母開頭，其後僅可包含字母、數字、逗號（僅適用於網域名稱）或連字號。不允許底線字元 (_)。請參閱您的系統說明文件或線上說明以取得詳細資訊。

使用 DHCP

「動態主機組態協定」(DHCP, RFC 2131/2132) 是印表機使用的幾種自動組態機制之一。若您的網路上有 DHCP 伺服器，則印表機會自動從該伺服器取得其 IP 位址，並且只要已指定 WINS (Windows Internet Naming Service) 伺服器 IP 位址，即可使用任何與 RFC 1001 及 1002 相容的動態名稱服務來登錄其名稱。

注意

DHCP 服務必須可用於伺服器。請參閱您的系統說明文件或線上說明以安裝或啓用 DHCP 服務。

注意

若印表機及 BOOTP/DHCP 伺服器位於不同的子網路，則 IP 組態可能會失敗，除非路徑裝置允許傳輸子網路間的 DHCP 要求)。

UNIX 系統

如需關於在 UNIX 系統上設定 DHCP 的詳細資訊，請參閱 `bootpd man` 頁。在 HP-UX 系統下，在 `/etc` 目錄中可能會有一個範本 DHCP 組態檔 (`dhcptab`)。因為 HP-UX 現在不提供 DHCP 執行的「動態網域名稱服務」(DDNS)，所以 HP 建議您將所有列印伺服器租用期間設定為**無限**。這可確保列印伺服器 IP 位址保持靜態，直到提供「動態網域名稱服務」為止。

Windows 系統

印表機支援 Windows NT/2000/XP DHCP 伺服器的 IP 組態。此章節描述如何設定集區、或 Windows 伺服器可以指定或租用給任何要求者之 IP 位址的「範圍」。當已組態 BOOTP 或 DHCP 作業及開機時，印表機會自動傳送 BOOTP 或 DHCP 要求，以取得其 IP 組態。若已適當設定，則 Windows DHCP 伺服器會以列印伺服器的 IP 組態資料回應。

注意

此資訊為概觀。如需詳細資訊或進一步支援，請參閱與您 DHCP 伺服器軟體隨附的資訊。

注意

若要避免變更 IP 位址而造成的問題，HP 建議您將所有印表機的 IP 位址指定為無限期租用或保留 IP 位址。

Windows NT 4.0 伺服器

若要在 Windows NT 4.0 伺服器上設定 DHCP 範圍，請執行以下步驟：

1. 在 Windows NT 伺服器上，開啓「程式管理員」視窗並按兩下**網路管理員**圖示。
2. 按兩下 **DHCP Manager (DHCP 管理員)** 圖示以開啓視窗。
3. 選擇**伺服器**然後選擇 **Server Add (新增伺服器)**。
4. 輸入伺服器 IP 位址，然後按一下**確定**返回 DHCP Manager (DHCP 管理員) 視窗。
5. 在 DHCP 伺服器清單下，按一下您剛才新增的伺服器，然後選擇 **Scope (範圍)** 然後選擇**建立**。
6. 選擇**設定 UP 位址集區**。在「IP 位址集區」區段中，在「開始位址」方塊中輸入開始 IP 位址，及在「結束位址」方塊中輸入結束 IP 位址，來設定 IP 位址的範圍。也請輸入 IP 位址套用之子網路的子網路遮罩。開始與結束 IP 位址會定義指定此範圍之位址集區的端點。

注意

若您想要的話，也可以在範圍中排除 IP 位址的範圍。

7. 在 Lease Duration (租期) 區段中，請選擇 **Unlimited (無限制)**，然後選擇**確定**。HP 建議您將所有印表機的 IP 位址指定為無限期租用或保留 IP 位址，以避免 IP 位址變更而造成的問題。然而請注意，選擇範圍無限制租期，會讓所有範圍內的用戶端無限租用。若您希望網路上的用戶端有限租用，可以將期間設定為有限時間，但應該將所有印表機組態為範圍內的保留用戶端。
8. 若您已在前一個步驟中指定無限租用，請略過此步驟。否則，請選擇 **Scope (範圍)** 並選擇 **Add Reservations (新增保留)** 來將您的印表機設定為保留用戶端。請在每一台印表機的 Add Reserved Clients (新增保留用戶端) 視窗中執行下列步驟以設定保留該印表機：
 - a. 輸入選擇的 IP 位址。
 - b. 從組態頁取得 MAC 位址或硬體位址，然後在「唯一識別碼」方塊中輸入此位址。
 - c. 輸入用戶端名稱 (任何名稱均可)。
 - d. 選擇**新增**來新增保留的用戶端。若要刪除保留，請在 DHCP Manager (DHCP 管理員) 視窗中選擇 **Scope (範圍)** 然後選擇 **Active Leases (啓用租用)**。在 Active Leases (啓用租用) 視窗中，按一下您要刪除的保留，並選擇**刪除**。
9. 選擇**關閉**來返回 DHCP Manager (DHCP 管理員) 視窗。
10. 若您不想要使用 WINS (Windows Internet Naming Service)，請略過此步驟。否則當組態您的 DHCP 伺服器時，請執行下列步驟：
 - a. 從 DHCP Manager (DHCP 管理員) 視窗中，選擇 DHCP Options (DHCP 選項) 並選擇下列其中之一：
 - Scope (範圍) — 若您僅想要所選範圍內的「名稱服務」。
 - Global (全域) — 若您想要所有範圍內的「名稱服務」。
 - b. 新增伺服器至 Active Options (啓用選項) 清單。在 DHCP Options (DHCP 選項) 視窗中，從 Unused Options (未使用選項) 清單中選擇 **WINS/NBNS Servers (044) (WINS/NBNS 伺服器 (044))**。選擇**新增**然後選擇**確定**。可能會顯示警告，要求您設定節點類型。您可依照步驟 10d 進行。

- c. 您現在必須進行下列步驟以提供 WINS 伺服器的 IP 位址：
 - 選擇 **Value (數值)** 然後 **Edit Array (編輯陣列)**。
 - 從 **IP Address Array Editor (IP 位址陣列編輯器)** 中選擇 **移除** 來刪除任何之前設定、不想要的位址。然後輸入 WINS 伺服器的 IP 位址，並選擇 **新增**。
 - 一旦 IP 位址清單中顯示位址時，請選擇 **確定**。這會使您返回 **DHCP Options (DHCP 選項)** 視窗。若您剛才新增的位址顯示在 IP 位址清單中（接近視窗下方），請進行步驟 10d。否則，請重複步驟 10c。
- d. 在 **DHCP Options (DHCP 選項)** 視窗中，從 **Unused Options (未使用選項)** 清單中選擇 **WINS/NBT Node Type (046) (WINS/NBNS 節點類型 (046))**。選擇 **新增** 來新增節點至 **Active Options (啟用選項)** 清單。在 **Byte (位元組)** 方塊中，輸入 **0x4** 來表示綜合節點，並選擇 **確定**。

11. 按一下 **關閉** 離開「程式管理員」。

Windows 2000 伺服器

若要在 Windows 2000 伺服器上設定 DHCP 範圍，請執行以下步驟：

1. 執行 **Windows 2000 DHCP 管理員** 公用程式。按一下 **開始** 然後選擇 **設定**，然後 **控制台**。開啓 **管理工具** 資料夾然後執行 **DHCP 公用程式**。
2. 在 **DHCP** 視窗中，在 **DHCP 樹狀目錄** 中搜尋並選擇您的 **Windows 2000 伺服器**。若您的伺服器未列示於樹狀目錄中，請選擇 **DHCP** 並按一下 **Action (動作)** 功能表來新增伺服器。
3. 在於 **DHCP 樹狀目錄** 中選擇您的伺服器後，按一下 **Action (動作)** 功能表並選擇 **New Scope (新增範圍)**。這會執行 **Add New Scope Wizard (新增範圍精靈)**。
4. 在 **Add New Scope Wizard (新增範圍精靈)** 中按一下 **下一頁**。
5. 輸入範圍的名稱及描述，然後按一下 **下一頁**。
6. 輸入該範圍的 **IP 位址範圍**（開始 IP 位址與結束 IP 位址）。同時輸入子網路遮罩。然後按一下 **下一頁**。

注意

若已使用子網路，則子網路遮罩會定義指定子網路的 IP 位址部份，以及指定用戶端裝置的部分。

7. 若可以的話，請在範圍內輸入要讓伺服器排除的 **IP 位址範圍**。然後按一下 **下一頁**。
8. 設定您 **DHCP 用戶端** 的 **IP 位址租用期間**。然後按一下 **下一頁**。HP 建議您將所有印表機指定為保留 IP 位址。當您範圍設定完成後（請參閱步驟 11），可以完成此設定。
9. 若要稍後組態此範圍的 **DHCP 選項**，請選擇 **否** 並按一下 **下一頁**。若要現在組態 **DHCP 選項**，請選擇 **是** 並按一下 **下一頁**。
 - a. 若想要的話，請指定用戶端使用的 **路由器（或預設閘道）IP 位址**。然後按一下 **下一頁**。
 - b. 若想要的話，請指定用戶端的 **網域名稱及 DNS（網域名稱系統）**。按一下 **下一頁**。
 - c. 現在選擇 **是** 來啓動 **DHCP 選項** 然後按一下 **下一頁**。
10. 您已成功設定此伺服器的 **DHCP 範圍**。按一下 **完成** 來關閉精靈。
11. 組態 **DHCP 範圍** 內的印表機保留 IP 位址：
 - a. 在 **DHCP 樹狀目錄** 中，開啓範圍的資料夾並選擇 **Reservations (保留)**。
 - b. 按一下 **Action (動作)** 功能表並選擇 **New Reservation (新增保留)**。

- c. 在每一個欄位內輸入適當資訊，包含印表機的保留 IP 位址。

注意

可從印表機的網路組態頁上取得印表機的 MAC 位址。

- d. 在 Supported（支援的）類型下，選擇 **DHCP only（僅 DHCP）** 然後按**新增**。

注意

若選擇「兩者」或僅 BOOTP，會因為印表機初始組態協定的要求，導致經由 BOOTP 組態。

- e. 指定其它保留的用戶端，或按一下**關閉**。新增的保留用戶端會顯示於此範圍的 **Reservations（保留）** 資料夾。

12. 關閉 DHCP 管理員公用程式。

NetWare 系統

NetWare 5.x 伺服器提供網路用戶端的 DHCP 組態服務，包含您的 HP 印表機。若要在 NetWare 伺服器上設定 DHCP 服務，請參閱 Novell 說明文件與支援。

若要繼續 DHCP 組態

小心

變更印表機的 IP 位址，可能需要更新用戶端或伺服端的印表機或系統列印組態。若您不要印表機經由 DHCP 組態，則必須以不同的組態方法重新組態印表機。您可以使用印表機嵌入式 Web 伺服器所支援的網頁瀏覽器、印表機控制面板或 HP 工具箱手動修改 TCP/IP 參數。若您變更 BOOTP 組態，則會出現 DHCP 組態參數，且會初始化 TCP/IP 協定。若您變更為「手動」組態，則會出現 DHCP 組態的 IP 位址，且會使用使用者指定的 IP 參數。因此，若您手動提供 IP 位址，也應該手動設定所有的組態參數，例如子網路遮罩與預設閘道。

使用印表機控制面板

HP Color LaserJet 2600n 印表機允許您使用 BOOTP 或 DHCP 自動設定 IP 位址。如需更多資訊，請參閱[預設 IP 位址組態](#)。

若要從控制面板手動組態 IP 位址，請參閱[組態印表機的動態 IP 位址](#)。

使用嵌入式 Web 伺服器

您可以使用嵌入式 Web 伺服器來檢視或變更您的 IP 組態設定值。若要這麼做，請開啓嵌入式 Web 伺服器並按一下「網路」標籤。請參閱[使用嵌入式 Web 伺服器](#)。

從「網路」標籤中，您可以變更下列組態：

- 主機名稱
- 手動 IP 位址
- 手動子網路遮罩
- 手動預設閘道
- 手動 WINS 伺服器

注意

變更網路組態可能需要變更瀏覽器 URL，才能再次與印表機通訊。當重設網路時，在幾秒內就可以使用印表機。

4

列印工作

此部分提供關於一般列印工作的資訊。

- [裝入紙匣](#)
- [在特殊紙材上列印](#)
- [控制列印工作](#)
- [雙面列印](#)
- [正在取消列印工作](#)

如需使用 **HP 工具箱** 管理印表機及其設定值傳真控制的資訊，請參閱[維護](#)。

裝入紙匣

在紙匣 1 與紙匣 2 使用特殊列印紙材，例如信封、標籤、HP LaserJet 光面紙、HP LaserJet 相片紙。

裝入紙匣 1

紙匣 1（單頁優先進紙槽）會列印單張列印紙材或單個信封。裝入一張信封、紙張、明信片、標籤、HP LaserJet 光面紙、HP LaserJet 相片紙與投影片時，請使用紙匣 1。您也可以使用紙匣 1 來列印與文件其餘紙材不同的第一張紙。

如需關於特殊列印紙材，例如信封、標籤與投影片的裝填資訊，請參閱[在特殊紙材上列印](#)。

若要載入紙匣 1

1. 紙材指南能確保印表機中裝填正確的紙材，且列印字跡不會歪斜（在紙材上顯示扭曲）。滑動媒體寬度導板使其比列印紙材稍寬。

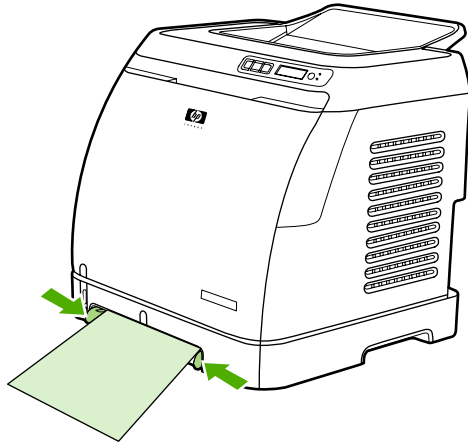

2. 將列印紙材置入紙匣，使紙材列印面朝上，並優先對其短邊的頂端。請確定紙材已插入至印表機最深處，以便進紙機制抓取紙材。

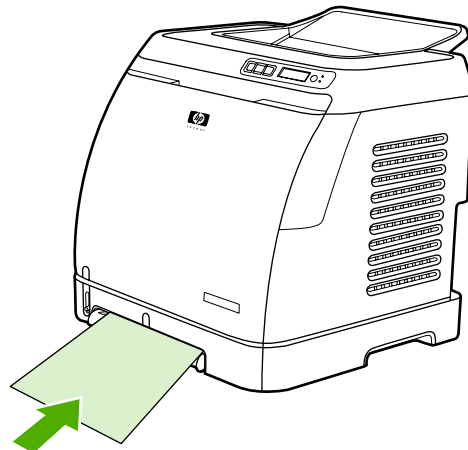

注意

如果您要手動雙面列印，請參閱[雙面列印](#)以獲得載入紙張的說明。

裝入紙匣 2 或選購性紙匣 3

紙匣 2 與選購性紙匣 3 可從印表機正面裝卸，且可裝填最多 250 張紙。紙匣 2 也支援其它紙材，例如信封、明信片、投影片、HP LaserJet 光面紙及 HP LaserJet 相片紙。

小心

請勿在將紙張裝入紙匣前搦動紙張。避免紙匣裝載過多的紙張。

小心

避免使用已裝訂過的回收紙張。裝訂過的回收紙張會損壞印表機，且這類維修可能不在保固範圍內。

若要從紙匣 2 或選購配件紙匣 3 清除卡紙

注意

與在紙匣 2 和選購性紙匣 3 中裝入紙材的指引相同。

1. 從印表機中取出紙匣 2 或選購性紙匣 3。

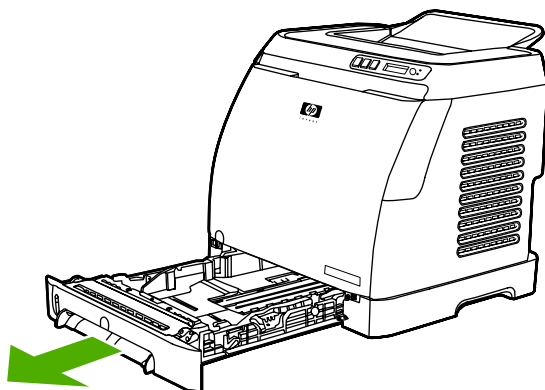

2. 滑動媒體寬度導板使其符合您載入的紙材寬度。紙匣 2 和選購性紙匣 3 可接受各種標準的紙張尺寸。

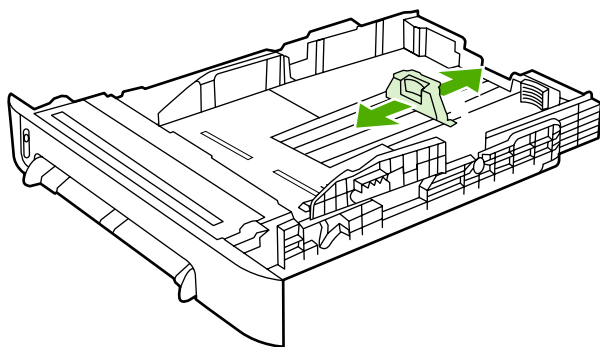

3. 若列印的頁面大於 Letter/A4，請延伸拉出紙匣後方，直到符合要裝入的紙張大小為止。

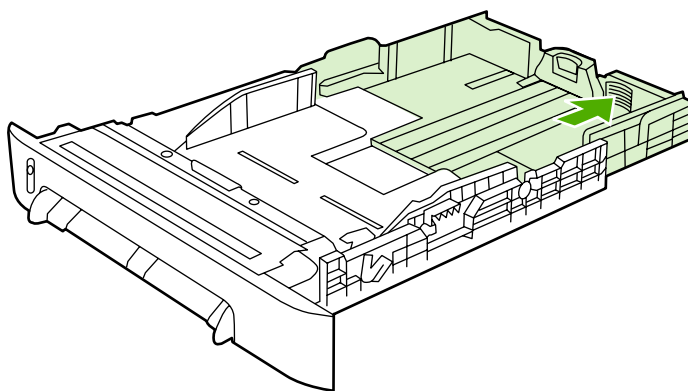

4. 滑動媒體寬度導板使其比列印紙材稍寬。

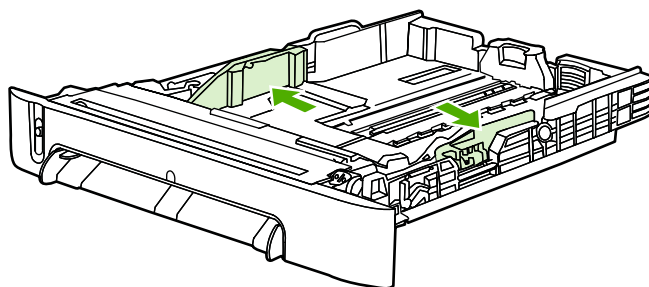

5. 載入紙張。如為特殊紙張，例如封面，請將列印面朝下，並使其頂端朝向紙匣的前方。

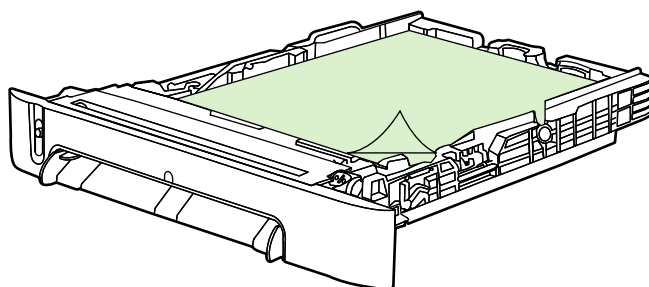

注意

若您使用「雙面列印」（手動）功能列印，請參閱[雙面列印](#)以取得紙張裝填指引。

6. 請確定紙匣中的紙張的四個角落都是平整的，並且紙張的高度不得超過紙匣後方媒體長度導板的高度標記。

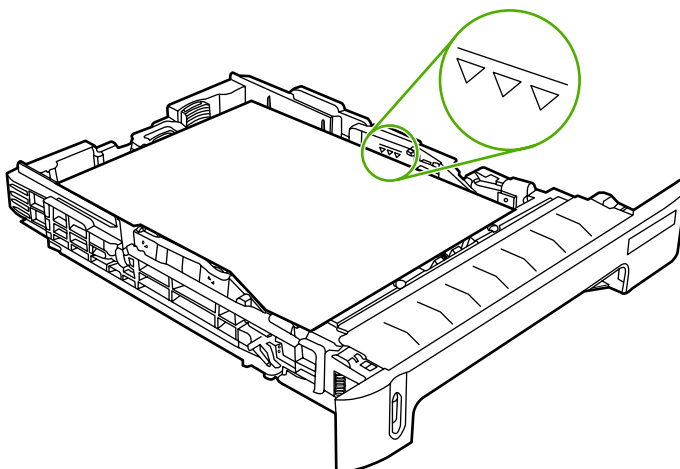

7. 將紙匣滑入印表機中。紙匣的後方將會突出於印表機的背面。

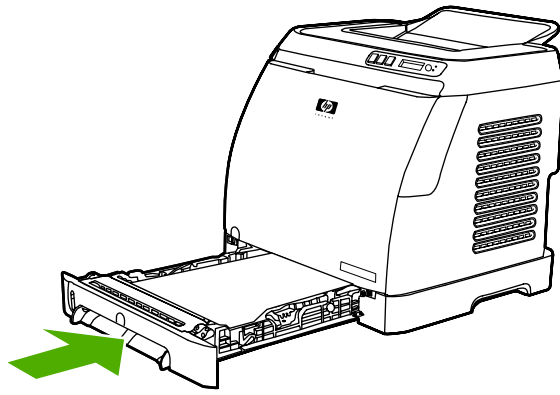

在特殊紙材上列印

若列印在特殊類型的紙材上，則列印速度可能會自動減緩，以改善特殊紙材的輸出品質。
當您在特殊紙材上列印時，請使用下列指南。

列印信封

務必只採用雷射印表機列印的專用信封。請參閱 [列印紙材規格](#) 以取得詳細資訊。

- 在紙匣 1 中裝入單個信封或在紙匣 2 中裝入最多 10 個信封。
- 請勿在紙匣 2 載入 10 個以上的信封。
- 信封的重量不可超過 90 g/m²，否則可能會造成卡紙。
- 請確定信封沒有破損且沒有多份堆疊。
- 請勿使用有扣子、按釦、開口、封口線、自黏膠或其它類似材質的信封。
- 若並非使用標準信封，請選擇「類型」中指示的適當信封。如需詳細資訊，請參閱[列印自訂尺寸的列印紙材或卡片](#)。

小心

不遵循上述指引可能導致卡紙。

如需詳細資訊，請參閱[列印紙材規格](#)。

從紙匣 1 列印信封

1. 調整側面寬度導板。

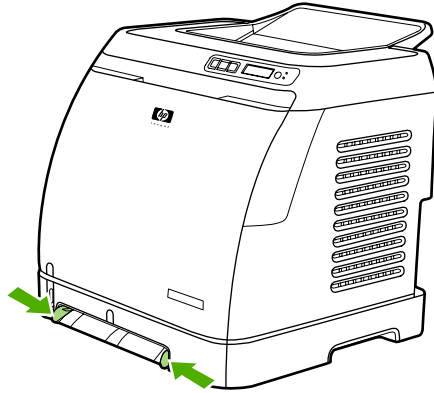

2. 將信封裝入紙匣 1，將短邊朝向印表機，且右側摺頁朝上放置。請確定紙材已插入至印表機最深處，以便進紙機制抓取紙材。

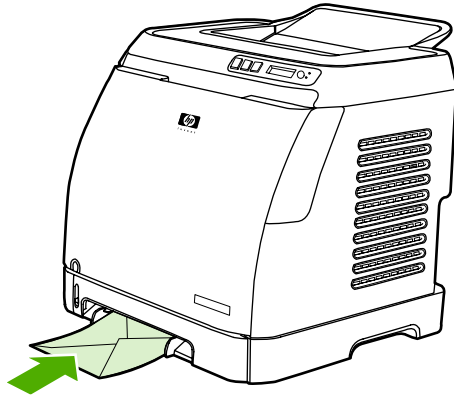

從紙匣 2 列印信封

1. 開啓紙匣 2 並完全滑出延伸器。若紙匣 2 中已裝入紙張，請移除上面的任何紙張或其它紙材。

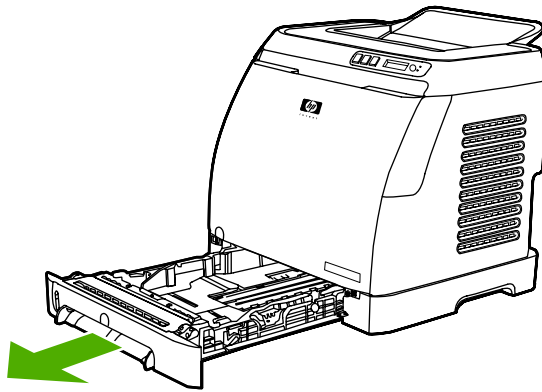

2. 將紙匣 2 的側面寬度導板向外滑出，直到比信封稍寬為止。

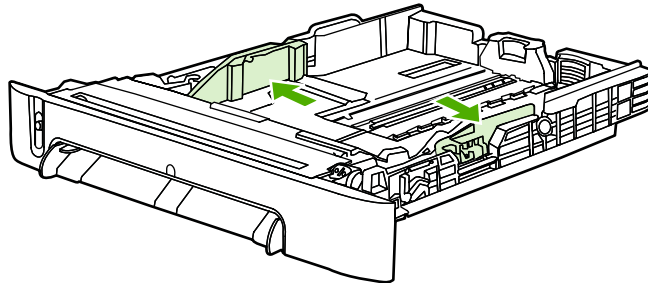

3. 將一疊信封裝入紙匣，信封的摺頁向右，列印面朝下，且短邊朝向印表機。

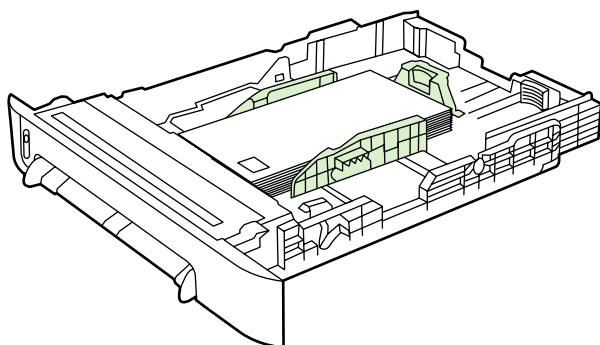

注意

若信封的短邊上有摺頁，則此邊必須先進入印表機。

4. 將側面寬度導板向內滑入，直到輕觸信封疊而不使其彎曲為止。信封疊應該位於導板的中心，且在導板的彈片下。

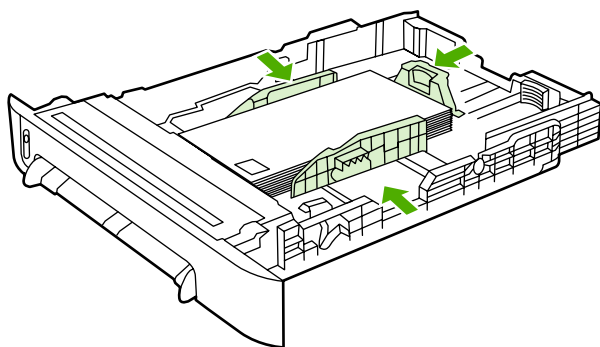

5. 在列印對話方塊或驅動程式中，選擇使用中信封的「尺寸」(Windows) 或「紙張」(Paper) (Macintosh)。

列印標籤

請遵循使用標籤的指引。請參閱[列印紙材規格](#)以取得詳細資料。

小心

若要避免損壞印表機，請僅使用建議的雷射印表機標籤。請勿在相同的標籤紙上列印一次以上，或列印在標籤上的某部分。

- 避免標籤從底紙散落，或產生纏摺，或任何可能的損壞。
- 將標籤裝入或放入紙匣，在紙匣 1 中將短邊朝上先放入，列印面朝下，在紙匣 2 中將列印面朝上。在紙匣 1 中，請確定紙材已放入印表機最深處，以便進紙機制抓取紙材。

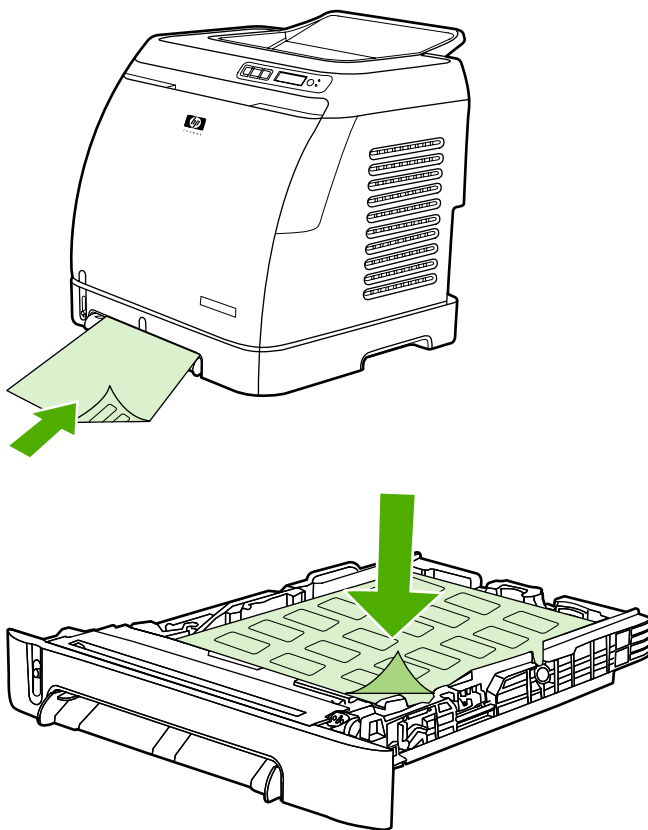

- 從**列印**對話方塊或印表機驅動程式，在「類型」(Windows) 或「紙張」(Paper) (Macintosh) 中選擇**標籤**。
- 若印表機中發生紙張或標籤卡紙，請參閱[清除卡紙](#)。

投影片

在列印於投影片時，請依照下列指示：

小心

若要避免損壞印表機，請僅使用建議的雷射印表機標籤。

非針對彩色雷射印表機設計的投影片會在印表機中溶解，導致印表機損壞。

- 將投影片裝入或放入紙匣，在紙匣 1 中將短邊朝上先放入，列印面朝下，在紙匣 2 中將列印面朝上。在紙匣 1 中，請確定紙材已放入印表機最深處，以便進紙機制抓取紙材。

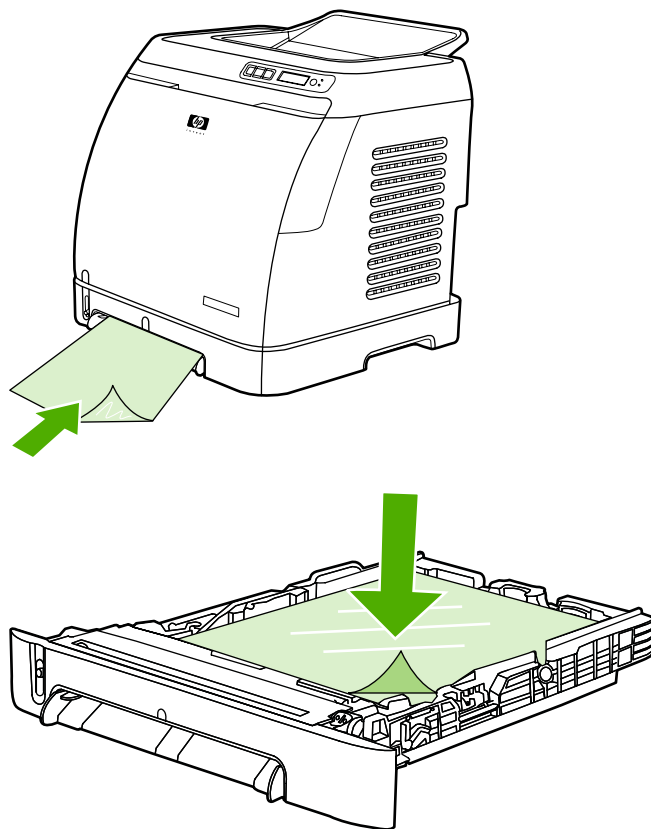

- 從列印對話方塊或印表機驅動程式，在「類型」(Windows) 或「紙張」(Paper) (Macintosh) 中選擇投影片。
- 在將投影片從印表機中取出後，請放在平坦的表面上。

HP LaserJet 光面紙級 HP LaserJet 相片紙

HP LaserJet 光面紙級 HP LaserJet 相片紙列印 HP LaserJet 光面紙時請遵循這些指引。請參閱 [列印紙材規格](#) 以取得詳細資訊。

- HP LaserJet 光面紙級 HP LaserJet 相片紙您手指上的油脂會留存於 HP LaserJet 光面紙和 HP LaserJet 相片紙上，如此會導致列印品質問題。
- HP LaserJet 光面紙級 HP LaserJet 相片紙HP產品的設計均已最佳化以便互相搭配以獲得最佳列印結果。

- 將 HP LaserJet 光面紙及 HP LaserJet 相片紙裝入或放入紙匣，在紙匣 1 中將短邊朝上先放入，列印面朝下，在紙匣 2 中將列印面朝上。

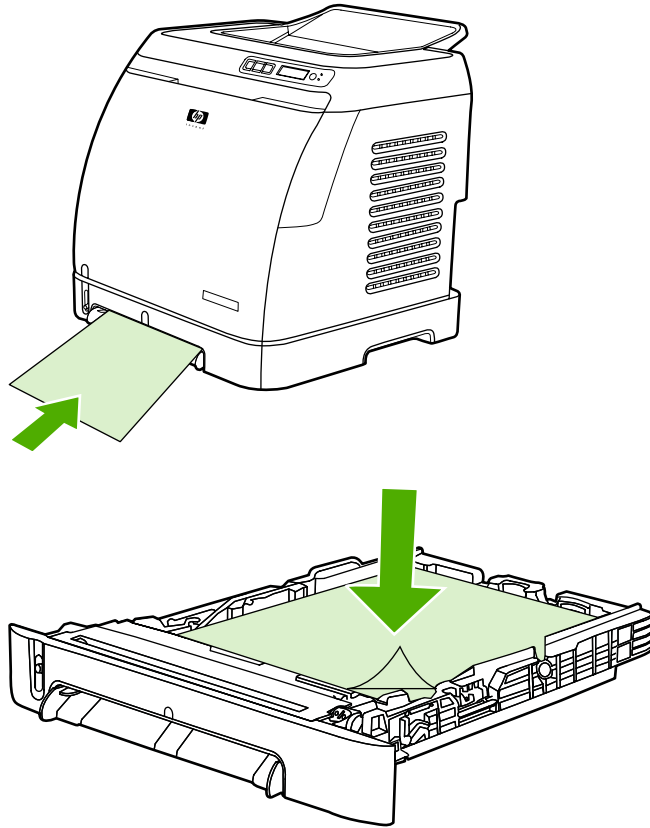

- 從列印對話方塊或印表機驅動程式，在「類型」(Windows) 或「紙張」(Paper) (Macintosh) 中選擇**輕磅光面紙**、**光面紙**或**重磅光面紙**。選擇**輕磅光面紙**紙材重量為 105 g/m²、選擇**光面紙**紙材重量為 120 g/m²，及選擇**重磅光面紙**紙材重量為 160 g/m²。

列印信紙封面或預製表格

此部分說明僅列印單面時，如何調整信紙信頭或預製表格的方向。

- 紙匣 1 先裝入紙張上緣，列印面朝下，如圖所示。
- 紙匣 2 調整紙張方向，將列印面朝下，上緣朝向印表機的正面，如下圖所示。

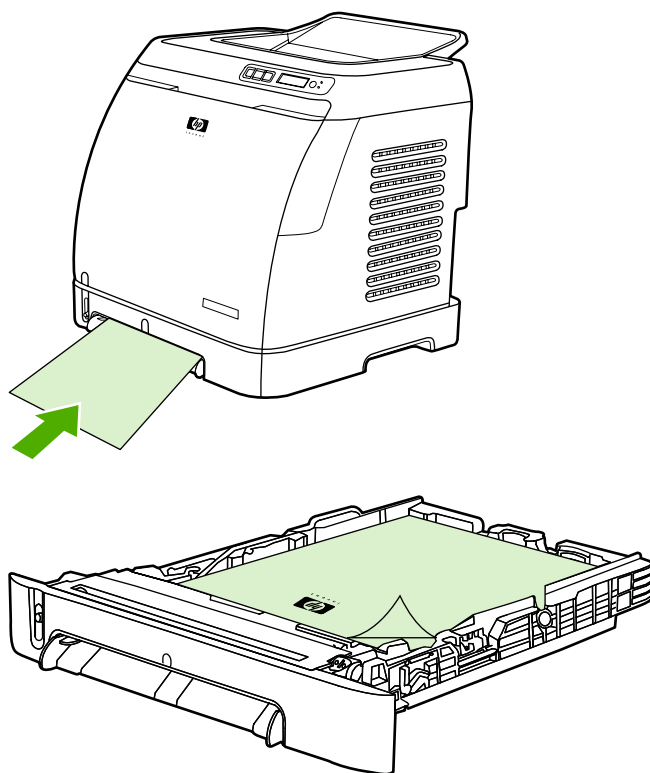

- 避免使用突起或浮雕的信紙信頭。
- 請勿使用低溫油墨印製的信紙信頭，例如某些熱感應列印的紙材。
- 本裝置利用高溫與壓力將碳粉熱凝在紙材上。在彩色紙張或預製表格上列印時，請確保其所用的油墨能承受裝置熱凝時產生的高溫（210°C 或 410°F，時間長達 0.1 秒）。

HP LaserJet Tough 紙張

列印於 HP LaserJet Tough 紙時，請依照下列指示：

- 在拿取 HP LaserJet Tough 紙時，請抓取其邊緣。您手指上的油脂會留存於 HP LaserJet Tough 紙上，如此會導致列印品質問題。
- 請務必使用 HP LaserJet Tough 紙搭配本印表機。HP 產品的設計均已最佳化以便互相搭配以獲得最佳列印結果。
- 在軟體應用程式或印表機驅動程式中，選擇 **Tough 紙** 作為紙材類型，或從已設定為 HP LaserJet Tough 紙的紙匣進行列印。

如需詳細資訊，請瀏覽 [列印信紙封面或預製表格](#)。

列印自訂尺寸的列印紙材或卡片

明信片、3-x-5-吋（索引）卡片及其它自訂尺寸的列印紙材均可使用紙匣 1 或紙匣 2 來列印。最小尺寸是 76 x 127 公釐 而最大尺寸是 216 x 356 公釐。

- 請先將短邊放入紙匣 1 或紙匣 2。若要橫向列印，請從程式中選擇。先放入紙材的長邊可能會導致卡紙。
- 在您的程式中，將邊緣設定為與列印紙材邊緣距離至少 6.4 公釐。
- 在印表機驅動程式的**類型**中選擇使用的自訂紙材，並設定正確的**尺寸**。

如需關於在紙匣 1 中裝入紙材的指引，請參閱[若要載入紙匣 1](#)。

如需關於在紙匣 2 或選購性紙匣 3 中裝入紙材的指引，請參閱[若要從紙匣 2 或選購配件紙匣 3 清除卡紙](#)。

請參閱 [列印紙材規格](#) 以取得詳細資訊。

控制列印工作

此部分提供基本的列印指引。當變更列印設定時，請循序變更。（請注意指令名稱與對話方塊可能因您的軟體程式而不同。）

- **頁面設定 對話方塊**。當您按一下**頁面設定**或您軟體程式**檔案**功能表中類似的指令時，就會顯示此對話方塊。此對話方塊是您使用中程式的一部份。**此處變更的設定會覆寫在他處所做的變更**。
- **列印對話方塊**將會出現。當您按一下**列印**、**列印設定**或您軟體程式**檔案**功能表中類似的指令時，就會顯示此對話方塊。這也是程式的一部份，但優先性僅次於**頁面設定**對話方塊。在**列印**對話方塊中變更的設定**不會覆寫在頁面設定**對話方塊中所做的變更。在此所做的變更**會覆寫在印表機驅動程式中所做的變更**。
- 印表機驅動程式當您按一下**列印**對話方塊中的**內容**時會開啓印表機驅動程式。此處變更的設定**不會覆寫在他處所做的變更**。（在 **Macintosh** 中，驅動程式設定已整合至**列印**對話方塊中。）

以紙匣「來源」列印，與以紙張「類型」或紙張「尺寸」列印間的差異

當您傳送列印工作時，此三種設定會影響印表機驅動程式嘗試拉取紙材的方式。**來源**、**類型**及**尺寸**這三種設定會顯示於程式的**頁面設定**對話方塊、**列印**對話方塊或印表機驅動程式中。若您並未變更這些設定，則印表機會自動選擇紙匣。若要變更這些設定，您可以以**來源**、以**類型**、以**尺寸**或以**類型**和**尺寸**來列印。（在 **Macintosh OS X** 下，**類型**和**尺寸**均可從**紙張**快顯功能表中找到。）

- **來源**。以**來源**列印表示所選的特定紙匣，是要印表機從中取紙的的來源。印表機會嘗試從此紙匣列印，不論當中所裝入的紙張類型或尺寸為何。然而，若您選擇以 **HP 工具箱** 組態，且類型與尺寸不符合您列印工作的紙匣，則印表機不會自動列印。反之，它會等待您裝入依照列印工作之列印紙材類型和尺寸所選的紙匣。當您裝入紙匣時，印表機會開始列印。（若未開始列印，您可能需要組態紙匣以符合列印工作的尺寸或類型。）或按 （「**選擇**」）讓印表機嘗試從其它紙匣列印。
- **類型** 或 **尺寸**。以**類型**或**尺寸**列印，表示您要印表機先從根據所選類型或尺寸而裝入的紙匣中，取出紙張或列印紙材。如為**特殊紙張**，例如**標籤**或**投影片**，請務必選擇依據**類型**進行列印。
 - 若要以**類型**或**尺寸**列印，且尚未使用 **HP 工具箱**將紙匣組態為某種類型或尺寸，請將紙張或列印紙材裝入紙匣，然後從**頁面設定**對話方塊的**列印**對話方塊，或從印表機驅動程式，選取**類型**或**尺寸**。
 - 若經常列印某種紙材類型或尺寸，則印表機管理員（網路印表機的）或您（直接連線的印表機的）可以使用 **HP 工具箱**來組態紙匣為該類型或尺寸。（請參閱**HP 工具箱**。）然後，當選擇「**類型**」或「**尺寸**」為列印工作時，印表機會從已組態為該「**類型**」或「**尺寸**」的紙匣中取出紙張。

印表機驅動程式的功能

某些驅動程式及作業系統不支援這裡所有的印表機功能。

- 設定自訂紙張尺寸
- 以灰階列印
- 變更色彩設定
- 建立及使用浮水印

- 在一張紙上列印多頁（每張 n 頁列印）
- 建立即使用「快速設定」
- 縮小或放大
- 列印不同紙張的第一頁
- 變更列印品質
- 儲存預設印表機驅動程式設定值

如需關於使用「雙面列印」（手動）列印的資訊，請參閱[雙面列印](#)。

設定自訂紙張尺寸

使用「自訂紙張」功能設定印表機列印至非標準尺寸。

- **Windows:**嘗試依照下列順序從以下位置之一設定此設定值：程式中的**頁面設定**對話方塊，程式中的**列印**對話方塊，或印表機驅動程式中的**紙張索引**標籤。
- **Mac:**若要設定自訂頁面尺寸，請按一下**檔案**，然後按一下**頁面設定**。按一下**設定功能表**，然後選擇**自訂頁面大小**。（Mac OS X v10.2 不支援自訂頁面大小設定。）

以灰階列印

如果您有以彩色建立的文件，將會自動以彩色予以列印。或者，您可以設定印表機僅以灰階（黑白）列印彩色文件。

- **Windows:**在印表機驅動程式的**彩色索引**標籤中選擇**灰階列印**選項。
- **Mac:**在**列印**對話方塊中，選擇**彩色選項索引**標籤，然後選擇**以灰階列印彩色**核選方塊。

變更色彩設定

當您以彩色列印時，印表機驅動程式會自動為您設定為最佳化色彩設定值。但是，您可以手動調整印表機彩色列印傳真、圖片及照片的方式。請參閱[在特殊紙材上列印](#)以取得詳細資訊。

- **Windows:**在印表機驅動程式的**色彩索引**標籤中按一下**設定值**。
- **Mac:**在「**列印**」對話方塊中，按一下**色彩選項索引**標籤，然後**顯示進階選項**按鈕。

建立及使用浮水印

使用浮水印選項，指定將文字列印在現有文件的「底下」（背景中）。例如：您可能希望以灰色的大型字體將「草稿」或「機密文件」等字樣斜印在文件的第一頁或每一頁。您可以變更浮水印的顏色、位置及文字。

注意

如果您使用的是 Windows 2000 或 XP，則必須擁有管理員權限才能建立浮水印。您不需擁有管理員權限即可將現有的浮水印加入至文件中。

- **Windows:**存取您印表機驅動程式的**效果索引**標籤中的**浮水印**選項。
- **Mac:**存取**列印**對話方塊中的浮水印/說明卡下拉式功能表上的「浮水印」選項。（請注意，OS X 可能不支援浮水印）。

在一張紙上列印多頁（每張 n 頁列印）

每張 n 頁的列印是指在單張紙張上列印多頁的能力。所列印的頁面會呈現縮小的尺寸。您可以指定在單張紙材上最多列印九頁，如果您使用預設的排列方式，列印結果將如下圖所示。您也可以選擇是否要在每一頁旁邊出現邊框。

- Windows:存取您印表機驅動程式的**外觀**索引標籤中的**每張頁數**。
- Mac:在**列印**對話方塊中選擇**配置**快顯功能表，以存取**每張頁數**。

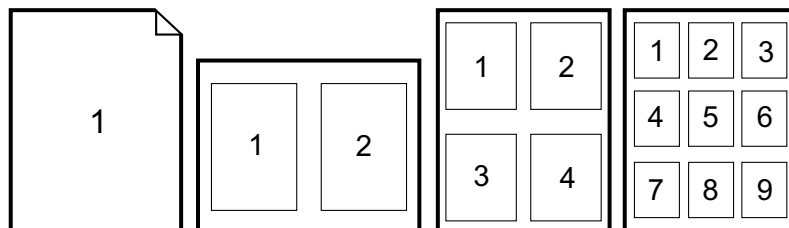

建立即使用「快速設定」

使用快速設定來儲存目前的印表機驅動程式設定值，例如頁面方向、每張 n 頁的列印或紙張來源，以供後續使用。您最多可以儲存 30 組快速設定。為了您的方便，您可以在大多數的印表機驅動程式索引標籤中選擇及儲存快速設定。

注意

如果您使用的是 Windows 2000，則必須擁有管理員權限才能儲存快速設定。

- Windows:從大多數印表機驅動程式索引標籤中建立快速設定。然後，您可以在印表機驅動程式的**外觀**索引標籤中存取快速設定。
- Mac:不支援此功能。

縮小或放大

使用**適合頁面大小**選擇可將您的文件縮放為其正常大小的某個百分比。您也可以選擇縮放您的文件以配合印表機所支援的任何大小紙張。

- Windows:存取您印表機驅動程式的**效果**索引標籤中的**適合頁面大小**設定值。
- Mac:存取**頁面設定**對話方塊中的「縮小與放大」（**縮放**）設定值。

列印不同紙張的第一頁

在不同的紙張上列印第一頁是很有用的，例如您要列印信件，並使用封面列印第一頁，用一般紙列印其它頁。在印表機驅動程式中，列印工作中的所有頁面大小必須是相同的。

- Windows:嘗試依照下列順序從以下位置之一設定此設定值：程式中的**頁面設定**對話方塊，程式中的**列印**對話方塊，或印表機驅動程式中的**紙張/品質**索引標籤。
- Mac:在**列印**對話方塊的**送紙**快顯功能表中選擇**第一頁**選項。然後，選擇第一頁的來源。

儲存預設印表機驅動程式設定值

您可以在印表機驅動程式中復原所有設定值的預設值。若您遭遇品質問題，或並未從正確的紙匣中選取列印紙材，則此功能相當有用。

- **Windows:** 在印表機驅動程式的**外觀**索引標籤下的**快速設定**對話方塊中選擇**預設值**。
- **Mac:** 「標準」選項包含預設值，且每當您開啓程式時就會自動選取。

從 Windows 列印

1. 請確定已將列印紙材載入印表機。
2. 在**檔案**功能表中，按一下**頁面設定**或類似的指令。確定該文件的設定值是正確的。
3. 在**檔案**功能表中，按一下**列印**、**列印設定**或類似的指令。**列印**對話方塊將會出現。
4. 選擇印表機並視需要變更設定值。請勿改變您在**頁面設定**對話方塊中所設定的設定值，例如頁面大小或方向。
5. 如果此列印工作使用標準紙張大小及重量，您可能不需要變更**來源**（紙匣）、**類型**或**尺寸**設定值，而您可直接前往步驟 7。否則，請前往步驟 6。
6. 如果此列印工作將列印於非標準大小或重量的紙張，請選擇印表機送紙的方式。
 - 若要以「來源」（紙匣）列印，請在**列印**對話方塊中選擇紙（如果可以選擇）。
 - 若要依據「來源」（紙匣）列印，而**列印**對話方塊中沒有此設定值時，請按一下**內容**，然後在**紙張**索引標籤中的**來源**欄位中選擇紙匣。
 - 若要依據「類型」或「大小」列印，請按一下**內容**，然後在**紙張**索引標籤中的**類型**或**尺寸**欄位中選擇類型或尺寸。（對於有些紙張而言，例如封面，您要設定類型與尺寸。）**如為特殊紙張，例如標籤或投影片，請務必選擇依據類型進行列印。**
7. 如果您尚未完成，請按一下**內容**。印表機驅動程式將會開啓。
8. 在各種索引標籤中，設定並未出現在**頁面設定**或**列印**對話方塊中的任何設定值。如需關於印表機驅動程式設定的詳細資訊，請參閱[印表機驅動程式的功能](#)。
9. 選擇**列印**指令以進行列印工作。

從 Macintosh OS 列印

1. 請確定已將紙張載入印表機。
2. 在**檔案**功能表中，按一下**頁面設定**。
3. 請確定已在**格式**快顯功能表中選擇本印表機。
4. 請選擇您要列印的紙張大小。
5. 選擇**方向與比例**（如有需要），然後按一下**確定**。
6. 在**檔案**功能表中，按一下**列印**。
7. 使用下列方法來選擇您要用來列印的「來源」（紙匣），或選擇您要列印的紙材「類型」。**如為特殊紙張，例如標籤或投影片，請務必選擇依據類型進行列印。**
 - **Mac:**在**送紙**快顯功能表中，選擇紙匣或紙材類型。
8. 選擇任何其它所需要的選項，例如浮水印。（如需詳細資訊，請參閱[存取印表機驅動程式設定](#)。）
9. 選擇**列印**指令以進行列印工作。

存取印表機驅動程式設定

此部分說明使用印表機驅動程式控制的一般列印功能。（印表機驅動程式是用來將列印工作傳送至印表機的軟體。）當仍然開啓程式進行列印時，您可以暫時變更列印工作的設定。您也可以對預設值做永久變更，而新的設定值會影響目前及未來的列印工作。

作業系統	暫時變更目前已經列印的工作設定。	永久變更預設值 ¹	變更組態設定值 (例如，新增選購性紙匣或啓用或停用驅動程式功能，例如「允許手動複印」)
Windows 98 Second Edition 及 Me	在 檔案 功能表，按一下 列印 ，選擇此印表機，然後按一下 內容 。（實際步驟可能有所差異；上述步驟為最常見的方式。）	按一下 開始 ，指向 設定 ，然後按一下 印表機 。在印表機圖示上按一下滑鼠右鍵，然後按一下 內容 。	按一下 開始 ，指向 設定 ，然後按一下 印表機 。在印表機圖示上按一下滑鼠右鍵，然後按一下 內容 。按一下 裝置設定值 索引標籤。
Windows 2000 及 XP (標準開始功能表)	在 檔案 功能表，按一下 列印 ，選擇此印表機，然後按一下 偏好設定 。（實際步驟可能有所差異；上述步驟為最常見的方式。）	按一下 開始 ，指向 設定 ，然後按一下 印表機 或 印表機與傳真 。在裝置圖示上按一下滑鼠右鍵，然後按一下 列印喜好設定 。	按一下 開始 ，指向 設定 ，然後按一下 印表機 或 印表機與傳真 。在印表機圖示上按一下滑鼠右鍵，然後按一下 內容 。按一下 裝置設定值 索引標籤。
Windows XP	在 檔案 功能表，按一下 列印 ，選擇此印表機，然後按一下 偏好設定 。（實際步驟可能有所差異；上述步驟為最常見的方式。）	按一下 開始 ，按一下 印表機和傳真 ，在印表機或圖示上按一下右鍵，然後按一下 列印喜好設定 。	按一下 開始 ，然後按一下 印表機與傳真 。在印表機圖示上按一下滑鼠右鍵，然後按一下 內容 。按一下 裝置設定值 索引標籤。
Macintosh OS X v10.2 及更新的版本	在 檔案 功能表中，按一下 列印 。必要時可使用各種快顯功能表變更設定。	在 檔案 功能表中，按一下 列印 。必要時若要變更設定，請使用各種快顯功能表，然後在 預設 快顯功能表上按一下 另存新檔 以及輸入該預設的名稱。這些設定儲存在「預設」功能表中。若要使用新設定，當每次開啓程式與列印時，都必須選擇已儲存的預設選項	Mac 不適用變更組態設定值。

¹ 存取預設印表機設定可能受限，因此而不可用。

雙面列印

若要雙面列印紙張，您必須回到印表機旁，並在列印第一面後，手動重新裝入紙張。

小心

請勿在標籤或投影片上進行雙面列印。因為可能會造成印表機損壞或卡紙。

雙面列印（手動）

1. 將足量的紙張裝入紙匣 2 或選購性紙匣 3 以配合列印工作。

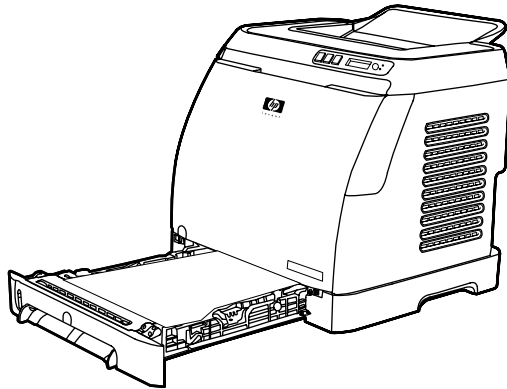

注意

在 Windows 下，必須啓用**雙面列印（手動）**以完成這些指引的內容。若要啓用複印，請在印表機驅動程式中，選取**內容**，然後在**裝置設定值**索引標籤上按一下。在處理中的紙張下，選擇**允許手動複印**然後按一下**確定**以儲存。

2. 使用下列其中一種程序，將印表機組態為雙面列印（手動）。
 - **Windows:** 在印表機驅動程式中，選擇**外觀**索引標籤，選擇**雙面列印（手動）**選項，然後傳送工作至印表機。
 - **Mac:** 在 Mac 的「列印」視窗下，在**複製&頁面**選擇下拉式清單中，選擇**手動複印**。在下一個功能表中選擇**雙面列印（手動）**，然後傳送工作至印表機。

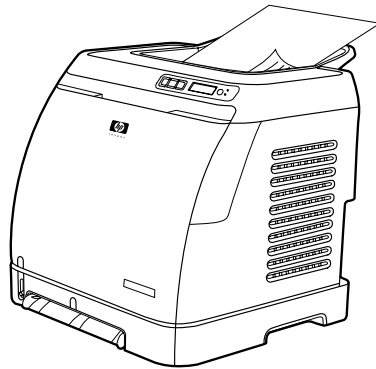

3. 完成列印工作後，從紙匣 2 或選購性紙匣 3 中取出空白的紙張。將已列印的一疊紙張從出紙槽中立起，並將一疊列印的紙張（不用翻轉或反轉紙張）裝入用於最初列印工作的印表機紙匣中。

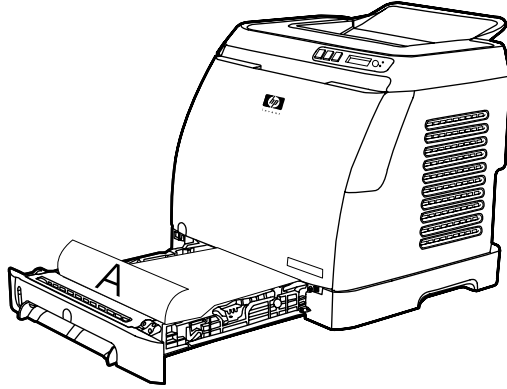

4. 按 （「選擇」）繼續第二面的列印。

正在取消列印工作

可以從程式、印表機佇列或[ⓧ]（「取消工作」）的按鈕來取消工作。

- 若印表機尚未開始列印，請先常識取消傳送列印工作之程式內的工作。
- 若列印工作還在列印佇列或列印多工緩衝處理程式，例如 Windows 下的印表機資料夾（Windows 2000 或 Windows XP 下的印表機或傳真）或 Mac 的 **Print Center Queue** 中等待，請嘗試接著從當中刪除工作。
- 若列印工作已經正在列印，請按印表機上的[ⓧ]（「取消工作」）。印表機會完成在印表機中移動之頁面的列印，且刪除剩餘的列印工作。
- 按[ⓧ]（「取消工作」），僅取消印表機中目前的工作。若印表機記憶體中有超過一個列印工作，則在開始列印工作後，您必須針對每個工作按一次[ⓧ]（「取消工作」）。

當取消工作後，若「印表機狀態」指示燈繼續循環亮起，表示電腦還在傳送工作至印表機。可以刪除列印佇列中的工作，或等候直到電腦完成資料傳送為止。

5

彩色

此章將說明本印表機如何提供優異的彩色列印功能。此章也將說明獲得最佳彩色列印效果的方法。涵蓋的內容如下：

- [使用色彩](#)
- [管理色彩選項](#)
- [對應色彩](#)

使用色彩

本印表機在您安裝之後即可提供優異的色彩。它提供自動色彩功能，為一般使用者產生優異的彩色列印結果，同時也提供強大的工具供有經驗的色彩使用者使用。

本印表機提供精心設計及測試過的色彩表，以提供平滑、正確的色彩來表現所有可列印的顏色。

HP 提供免費的線上工具以協助彩色列印各種規模的商務內容。HP Office Color Printing Center (HP 辦公室彩色列印中心) (<http://www.hp.com/go/color>) 闡述建立專案成果的解決方案與資訊。

HP ImageREt 2400

ImageREt 2400 透過多重階層列印程序提供 2400 dpi 彩色雷射等級品質。此程序可在單一墨點中結合四種顏色，以及在指定區域內提供不同量的碳粉，藉此能夠精確控制色彩。已針對此印表機改善 ImageREt 2400。改善的內容包括提供：漲邊技術、更好的點位置控制及更精確控制點的碳粉品質。這些新技術搭配 HP 多重階層列印程序，可讓 600 x 600 dpi 的印表機列印出均衡多彩的 2400-dpi 彩色雷射印表機級品質。

反之，其它彩色雷射印表機預設模式的單階層列印程序，無法在單點中混合色彩。此程序稱為半調色，可有效防止產生大量色彩，而不至於降低點結構的清晰度或可見度。

紙材選擇

為獲得最佳的色彩及影像品質，您可以從軟體的印表機功能表或印表機驅動程式選擇最適合的紙材類型。請參閱[列印紙材規格](#)以取得更多資訊。

色彩選項

色彩選項能自動最佳化各種類型文件的彩色輸出品質。

色彩選項使用物件漲邊，能針對不同物件使用最佳化色彩設定。印表機驅動程式會判斷頁面所使用的物件，及針對每一個物件，提供最佳列印品質的色彩設定。物件漲邊結合最佳化預設值，能從印表機產生優質色彩，而不需做任何特別設定。

在 Windows 環境下，自動和手動色彩選項位於印表機驅動程式的**色彩標籤**。

標準紅綠藍色 (sRGB)

標準紅綠藍色 (sRGB) 是一個世界性的色彩標準，原由 HP 及 Microsoft 共同發表，做為顯示器、輸入裝置（掃描器及數位相機），以及輸出裝置（印表機與繪圖機）的通用色彩語言。是 HP 產品、Microsoft 作業系統、全球資訊網 (World Wide Web) 及大部分現今市售商用軟體的所使用預設色彩空間。sRGB 標準代表典型 Windows 電腦顯示器，且是高解析度電視的集合標準。

注意

就如同您所使用的顯示器類型，且可影響您畫面外觀的空間光線。如需更多資訊，請參閱[對應色彩](#)。

最新版的 Adobe® PhotoShop®、CorelDRAW™、Microsoft Office 及許多其它應用程式均使用 sRGB 以溝通色彩語言。最重要的是，在 Microsoft 在作業系統下，sRGB 是使用一般定義的預設色彩空間，是軟體程式與裝置間廣為採用的色彩資訊交換方法，確保一般使用者能感受到極進步的色彩對應經驗。sRGB 標準可自動提升您在不同印表機、電腦螢幕及其它輸入裝置（掃描器與數位相機）之間使顏色相符的能力，但是不需要成為色彩專家。

管理色彩選項

將色彩選項設定為**自動**，通常可以產生最佳的彩色文件列印品質。但是，在某些情況下，您或許希望以灰階（黑與白）列印彩色文件或變更印表機的某一項色彩選項。

- 使用 **Windows**，在印表機驅動程式的**色彩**標籤中的設定值，以灰階列印或變更色彩選項。
- 使用 **Macintosh** 電腦，在**列印**對話方塊中的**色彩選項**快顯功能表，以灰階列印或變更色彩選項。

以灰階列印

從印表機驅動程式選擇**以灰階列印**選項，會列印出黑色及含灰色陰影的文件。此選項有助於列印要影印或傳真的彩色文件。

當選擇**以灰階列印**之後，印表機會進入單色模式。

自動與手動色彩調整

自動色彩調整選項可最佳化中性灰色色彩處理，而**邊緣強化**則用於文件中的每個部分。如需詳細資訊，請參閱您印表機驅動程式的線上說明。

注意

預設值是**自動**，且建議用於所有彩色文件。

使用**手動**色彩調整選項來調整中性灰色色彩處理、及文字、圖形及照片的邊緣強化。如要存取手動色彩選項，請在**色彩**標籤上按一下**手動**，然後按一下**設定值**。

手動色彩選項

使用手動色彩調整來調整**色彩**（或 **Color Map**）選項。

注意

某些軟體程式會將文字或圖形轉為換為點陣圖。在這種情況下，**相片**設定也會控制文字與圖形。

半色調

半色調是印表機以各種不同的比例混合四種主要顏色（青藍、洋紅、黃及黑色）來創造數百萬種顏色的方法。半色調選項會影響您的彩色輸出的解析度與清晰度。兩個半色調選項為**平滑**及**細節**。

- **平滑**選項可提供較大與較密實列印區域的列印結果。也可產生平滑的漸層，加強相片的效果。當要列印以一致平滑為重點的文件時，請選擇此選項。
- **細節**選項有助於需要線條與色彩清晰度的文字與圖形，或包含圖案或細節層次較複雜的影像。當要列印以清晰的邊緣與細節為重點的文件時，請選擇此選項。

邊緣控制

邊緣控制設定能決定劃分邊緣的方式。「邊緣控制」包含兩個部分：「採用半色調」與「漲邊」。「採用半色調」能增加邊緣的清晰度。「漲邊」會稍微融合相鄰物件的邊緣，產生色彩平順模糊 (color-plane misregistration) 的效果。可用下列邊緣控制層級：

- **關閉**設定將「漲邊」與「採用半色調」關閉。
- **一般**提供漲邊的預設值。已設定開啓「採用半色調」。
- **最大**提供最大的漲邊。已設定開啓「採用半色調」。

RGB 色彩

RGB 色彩選項會決定採用的色彩。

- **預設**選項會將 RGB 色彩解譯為 sRGB，大多數軟體公司及組織均接受此標準，例如 Microsoft 及 World Wide Web Consortium。（請參閱<http://www.w3.org>）。
- **裝置**選項會將印表機設定為在原始裝置模式中列印 RGB 資料。在選擇此選項之後，若要正確處理照片，您必須在所使用的程式或作業系統中管理色彩。
- **鮮豔**選項會指示印表機提高色彩在中色調的彩度。色彩較不鮮豔的物件會被處理得更鮮豔。建議列印商業圖形者使用此選項。
- **相片影像**可將 RGB 色彩修飾成一如使用數位迷你工作室 (mini-lab) 列印的相片。他是設計用於產生比「預設」模式更為深、更為飽和的色彩。使用此選項來列印相片。

中性灰色

中性灰色設定會決定在文字、圖形與相片中建立灰色的方式。

- **唯黑**將只使用黑色碳粉來產生中性的顏色（灰色與黑色）。此選項可保證中性的顏色不含色彩。
- **四色**可結合碳粉所有的四色，保證中性色彩。此選項可讓非中性色彩產生較平滑的變化曲度。也可以產生最深的黑色。

對應色彩

要使印表機輸出色彩符合您電腦螢幕上所呈現的色彩，是非常複雜的程序，因為印表機與電腦螢幕使用不同的色彩呈現方式。螢幕使用 **RGB**（紅、綠及藍）色彩處理方式以光點顯示色彩，而印表機使用 **CMYK**（黑、黃、青藍及洋紅）處理方式來列印色彩。

下列因素可能影響您將列印色彩對應至螢幕的能力：

- 列印紙材
- 印表機著色劑（例如墨水或碳粉）
- 列印程序（例如噴墨、印刷或雷射技術）
- 投影光線
- 程式
- 印表機驅動程式
- 電腦作業系統
- 顯示器
- 視訊卡與驅動程式
- 作業環境（非常潮濕或非常乾燥）
- 個人對色彩的認知

若您螢幕上的顏色與您列印的色彩不相符時，請參考上述因素。對大多數使用者而言，使您螢幕上的顏色與您的印表機相符的方法是列印 **sRGB** 色彩。印表機使用 **sRGB** 且自動最佳化色彩輸出成果。

如需關於解決色彩輸出問題的詳細資訊，請參閱[解決列印彩色文件的問題](#)。

6

如何使用？

使用此部分來執行 HP Color LaserJet 2600n 印表機的基本工作。

列印：如何使用？

使用此部分解決列印問題。

在特殊紙材上列印，例如光面紙或相紙

使用印表機驅動程式中的最佳化功能，您可以在投影片、標籤、重磅紙、光面紙、相紙及卡片紙等特殊紙材上列印。

1. 載入紙材進紙匣。確保紙材頂端朝向前方，而且要列印的一面（投影片的粗糙面）朝上。
2. 根據紙材寬度調整紙材導板。
3. 在 Microsoft Word 等程式中開啓一個文件。
4. 選擇列印指令。在大多數程式中，依次按一下 **檔案** 功能表與 **列印**。**列印** 對話方塊將會出現。
5. 在 **列印** 對話方塊中，按一下 **內容**。
6. 在 **紙張** 或 **品質** 標籤中，選擇其中一種紙材類型：

- 一般紙張
- 預製表格
- 信紙信頭
- 投影片
- 穿孔紙
- 標籤
- 證券紙
- 再生紙張
- 彩色
- **HP Tough 紙**
- 信封
- 輕磅紙 60-74 g/m²
- 重磅紙 91-105 g/m²
- 卡片 106-176 g/m²
- 輕磅光面紙 75-105 g/m²
- 光面紙 106-120 g/m²
- 重磅光面紙 121-163 g/m²
- **HP 高級封面紙 200 g/m²**
- **HP 超特級相片紙 220 g/m²**

7. 列印文件。印出紙材後，請從裝置中取出，以免紙材黏在一起；請將印好的紙材放在一個平坦的地方。

在 HP 工具箱中可以選擇與設定紙材類型。若要從 HP 工具中設定這些紙材類型，請按一下 **裝置設定** 按鈕，按一下 **系統設定** 標籤，然後開啓 **列印模式** 頁。進行任何所需的變更，然後按一下 **套用** 以儲存所做的變更。

若要在信紙信頭上列印單頁的封面信，接著列印多頁的文件，請將一張信紙信頭裝入紙匣 1。列印信紙信頭頁之後，裝置就會提示您裝入紙張。為文件剩餘部份裝入紙張。

雙面列印

若要手動進行雙面列印，您必須將紙張裝入裝置兩次。

小心

請勿在標籤或投影片上進行雙面列印。

1. 將足量的紙張裝入紙匣 2 或選購性紙匣 3 以配合列印工作。
2. 使用下列其中一種程序，將印表機組態為雙面列印（手動）。
 - **Windows:** 在印表機驅動程式中，選擇**外觀**索引標籤，選擇**雙面列印（手動）**選項，然後傳送工作至印表機。
 - **Mac:** 在 Mac 的「列印」視窗下，在**複製&頁面**選擇下拉式清單中，選擇**手動複印**。在下一個功能表中選擇**雙面列印（手動）**，然後傳送工作至印表機。
3. 在工作列印完成之後，請移除紙匣 2 或選購性紙匣 3 內的所有空白紙張。將已列印的紙張放入紙匣，空白面朝上，然後頂端朝向裝置方向。從紙匣 2 或選購性紙匣 3 中列印第二面。

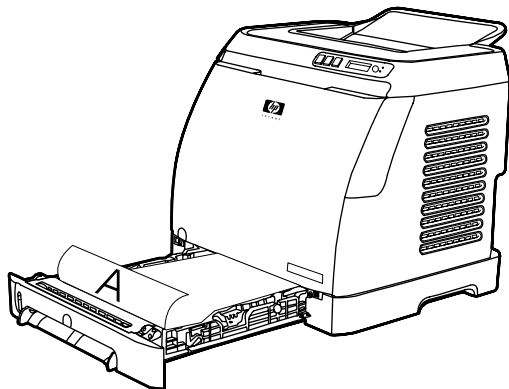

4. 按 （「選擇」）繼續列印。

在信封與自訂紙材尺寸上列印

若要在信封上列印，請完成下列步驟。

1. 將紙匣 2 設定為正確的紙材尺寸。請參閱[裝入紙匣 2 或選購性紙匣 3](#)。
2. 載入 10 個以內的信封，信封正面朝上，信封封頁朝右，短邊朝向本裝置。
3. 使用您的電腦軟體程式以完成列印程序。

注意

在紙匣 1 中一次裝入一個信封，正面朝下且封頁朝右。

注意

請勿使用有窗口、固定扣、以及有皺褶、氣泡或其它剝落跡象的信封。

若要在自訂紙材尺寸上列印，請完成下列步驟。

1. 裝添紙材紙匣 2 或選購性紙匣 3 時，窄的一邊應朝向前方，而要列印的一面則應向上。
2. 依據紙材的大小，調整側面和後方的紙材導板。
3. 在您的電腦中，使用 **Microsoft Word** 等程式開啓一個文件。
4. 選擇列印指令。在大多數程式中，依次按一下**檔案**功能表與**列印**。**列印**對話方塊將會出現。
5. 在**列印**對話方塊中，按一下**內容**。
6. 在**紙張**或**品質**標籤中，選擇正確的紙材尺寸。

注意

軟體的設定會置換裝置內容中的變更。

7. 按一下**確定**。
8. 列印文件。

在 HP 工具箱中變更裝置列印設定，例如列印品質

若要在 HP 工具箱中變更預設的列印設定，請完成下列步驟。

注意

在 HP 工具箱中對列印設定所作的變更會套用到未來所有的影印工作中。

1. 開啓 HP 工具箱然後按一下**裝置設定**。
2. 按一下**設定標籤**。
3. 在**設定標籤**中，您可以修改下列頁面中的設定。
 - 紙張處理
 - 列印
 - 列印品質
 - 列印濃度
 - 紙張類型設定
 - 列印模式
 - 系統設定
 - 服務
4. 按一下**套用**可儲存您在這些頁面上所作的變更。

注意

如果印表機驅動程式中有相似的設定，這些設定值優先於 HP 工具箱中所做的設定。

從我的電腦僅以黑白列印彩色文件

在軟體程式中，選擇**檔案**、**列印**、**HP Color LaserJet 2600n** 列印驅動程式，按一下**內容**，按一下**色彩**標籤，然後選擇**以灰階列印**核取方塊。按**確定**以儲存列印內容，然後再次按**確定**以列印文件。

變更色彩選項

「自動」色彩調整選項可最佳化中性灰色色彩處理，而邊緣強化則用於文件中的每個部分。如需詳細資訊，請參閱您印表機驅動程式的線上說明。

注意

預設值是「自動」，且建議用於所有彩色文件。

使用手動色彩調整選項來調整中性灰色色彩處理、半色調、及文字、圖形及照片的邊緣強化。如要存取手動色彩選項，請在「色彩」標籤上按一下**手動**，然後按一下**設定值**。使用「手動」色彩調整來調整「色彩」（或 Color Map）選項。

注意

某些軟體程式會將文字或圖形轉換為點陣圖。在這種情況下，「相片」設定也會控制文字與圖形。

網路：如何使用？

使用此部分解決網路問題。

設定裝置並用於網路上

惠普科技建議您使用本裝置隨附 CD-ROM 上的 HP 軟體安裝程式，為下列的網路安裝程式設定印表機驅動程式。

若要將直接連接的共用裝置變更為連接網路連接埠裝置的組態

若要從直接連接變更為網路組態，請完成下列步驟。

1. 解除安裝直接連接裝置的印表機驅動程式。
2. 使用[網路](#)中的步驟，將驅動程式安裝成網路組態。

設定我的網路密碼

使用 HP 工具箱來設定網路密碼。

1. 開啓 HP 工具箱然後按一下**裝置設定**。
2. 按一下**網路**標籤。







注意

如果本裝置之前已經設定過密碼，系統將會提示您輸入密碼。輸入密碼，然後按一下**套用**。

3. 按一下**密碼**。
4. 在**密碼**方塊中，輸入您要設定的密碼，然後在**確認密碼**方塊中，再次輸入相同的密碼以確認您的選擇。
5. 按一下**套用**以儲存密碼。

























搜尋我的網路 IP 位址

網路 IP 位址位於「組態」頁。使用下列步驟從控制面板中列印「組態」頁。

1. 按 （「**向左箭頭**」）或 （「**向右箭頭**」）以選擇**報告**功能表。
2. 按 （「**選擇**」）。
3. 按 （「**向左箭頭**」）或 （「**向右箭頭**」）以選擇**組態報告**。
4. 按 （「**選擇**」）以列印「組態報告」頁。

組態印表機的動態 IP 位址

使用下列步驟以從控制面板手動組態動態 IP 位址。

1. 按  (「向左箭頭」) 或  (「向右箭頭」) 以選擇 **網路組態** 功能表。
2. 按  (「選擇」)。
3. 按  (「向左箭頭」) 或  (「向右箭頭」) 以選擇 **TCP/IP** 功能表。
4. 按  (「選擇」)。
5. 按  (「向左箭頭」) 或  (「向右箭頭」) 以選擇 **手動**。
6. 按  (「選擇」)。
7. 按  (「向左箭頭」) 或  (「向右箭頭」) 以輸入 IP 位址的首三個數字。
8. 按  (「選擇」) 以儲存那些數字，並移至 IP 位址的下三個數字。
9. 按  (「向左箭頭」) 或  (「向右箭頭」) 以輸入 IP 位址的下三個數字。
10. 按  (「選擇」) 以儲存那些數字，並移至 IP 位址的下三個數字。
11. 按  (「向左箭頭」) 或  (「向右箭頭」) 以輸入 IP 位址的下三個數字。
12. 按  (「選擇」) 以儲存那些數字，並移至 IP 位址的下三個數字。
13. 按  (「向左箭頭」) 或  (「向右箭頭」) 以輸入 IP 位址的下三個數字。
14. 按  (「選擇」)。
15. 控制面板會顯示 **Yes**。按  (「選擇」) 以儲存組態，或刪除與重新輸入另一組 IP 位址，按  (「向左箭頭」) 或  (「向右箭頭」)，這會讓螢幕變更為 **No**。
16. 在選擇 IP 位址後，會提示您使用上述步驟 7-14 輸入子網路遮罩及預設閘道。
17. 若在組態期間按  (「取消工作」) 則系統會退出功能表，且不會儲存位址。

其它：如何使用？

使用此部分解決有關裝置的其它問題。

更換碳粉匣

當碳粉匣接近可用壽命的時限時，控制面板會顯示建議您訂購更換品的訊息。印表機會使用目前的碳粉匣繼續列印，直到控制面板顯示指示您更換碳粉匣的訊息為止。

印表機會使用四色，且四色均有不同的碳粉匣：黑色 (K)、青藍色 (C)、洋紅色 (M)，及黃色 (Y)。

當印表機空面板顯示下列其中一個訊息時，請更換碳粉匣：**Replace yellow cartridge**、**Replace magenta cartridge**、**Replace cyan cartridge**、**Replace black cartridge**。控制面板螢幕也會指示應該更換的色彩（除非目前安裝的不是原廠 HP 碳粉匣）。

若要變更碳粉匣

1. 開啓前檔門。

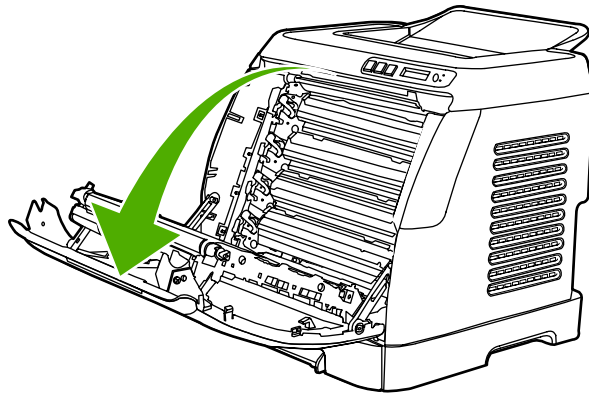

小心

請勿在位於前檔門內的傳輸帶 (ETB) 上放置任何物品。

2. 從印表機移除用過的碳粉匣。

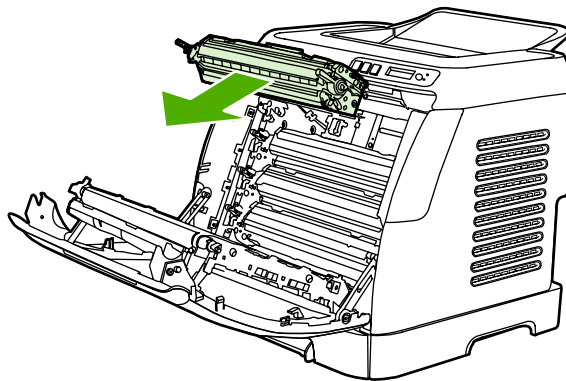

3. 從袋中取出新的碳粉匣。將用過的碳粉匣放入袋內以便回收。

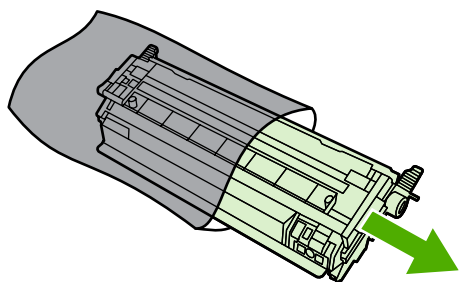

4. 抓取碳粉匣兩側的藍色手柄，並輕輕搖動碳粉匣各邊來拌勻碳粉。

小心

請勿碰觸碳粉匣出口或滾筒表面。

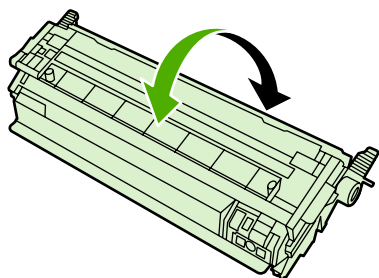

5. 撕下新碳粉匣的橙色包裝卡榫與橙色包裝封條。根據規範丟棄包裝封條與包裝卡榫。

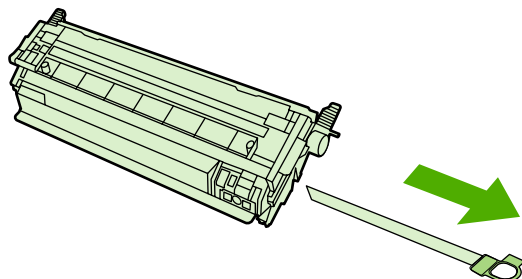

6. 使用印表機內部的軌跡對齊碳粉匣，必使用手柄將碳粉匣插入直到固定為止。

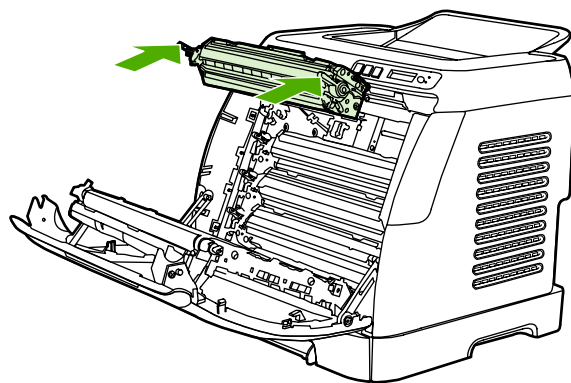

7. 緊密關閉前檔門。

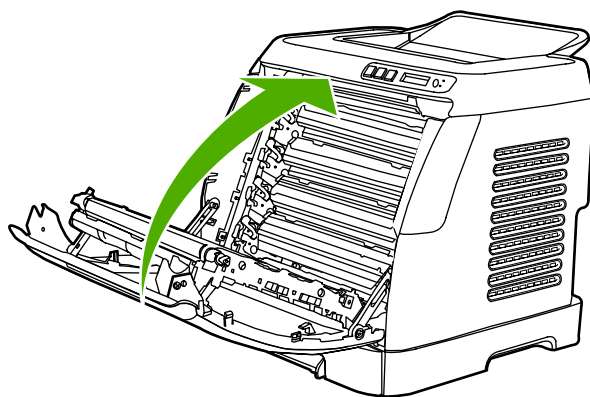

片刻後控制面板應會顯示 **Ready**。

注意

若碳粉匣位於錯誤的插槽，或是不適用於印表機的錯誤類型，則控制面板會顯示下列其中一個訊息：**Incorrect yellow**、**Incorrect magenta**、**Incorrect cyan**、**Incorrect black**。

8. 安裝已完成。請將用過的碳粉匣放入原先新碳粉匣所在的盒內。請參閱附隨的回收指南。
9. 若您使用非 HP 碳粉匣，請檢查印表機控制面板以取得進一步指示。

如需其它說明，請移至 <http://www.hp.com/support/clj2600n>。

注意

當更換或變更黑色碳粉匣時，會自動列印清理頁。這有助於防止在印出的文件上產生斑點。如需更詳細的清理資訊，請參閱[若要使用 HP 工具箱清理熱凝器](#)。

7

管理印表機

本印表機隨附數種工具，可協助您監控、疑難排解及維護印表機。下列章節內包含有關如何使用上述工具的資訊：

- [特殊頁面](#)
- [功能表地圖](#)
- [HP 工具箱](#)
- [使用嵌入式 Web 伺服器](#)

特殊頁面

特殊頁面存在於印表機記憶體中。這些頁面可協助您診斷及解決印表機的問題。

注意

如果在安裝過程中未正確設定印表機語言，您可以手動設定語言，即可以支援的語言之一列印這些頁面。使用 **HP 工具箱** 變更語言。







展示頁

若要列印展示頁，請同時按印表機控制面板上的  (「向左箭頭」) 及  (「向右箭頭」) 按鈕。您也可以從 **HP 工具箱** 列印此頁面。

組態頁

組態頁列出了目前印表機設定與屬性。您可以從印表機或 **HP 工具箱** 列印組態頁。

從控制面板列印組態頁

1. 按  (「向左箭頭」) 或  (「向右箭頭」) 來選擇**報告**功能表。
2. 按  (「選擇」)。
3. 按  (「向左箭頭」) 或  (「向右箭頭」) 來選擇**組態報告**。
4. 按  (「選擇」) 來列印組態報告頁。

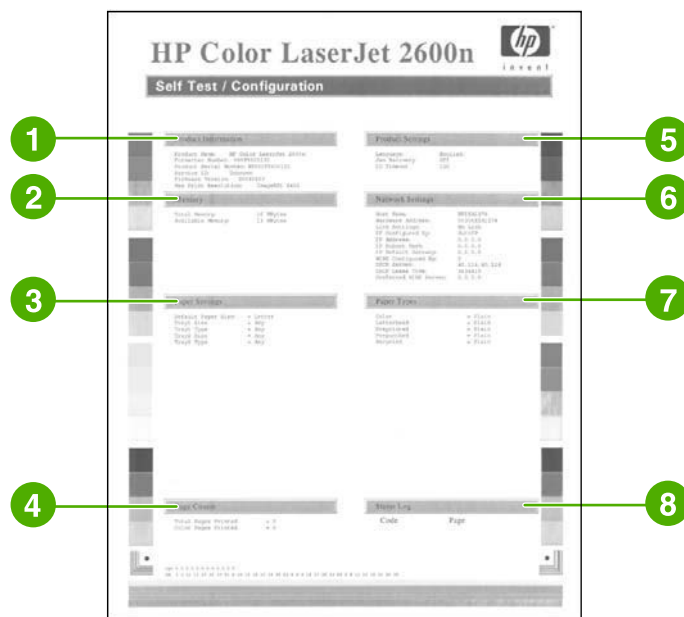







1. **產品資訊**。此部分包含有關印表機的基本資訊，例如產品名稱與序號。
2. **記憶體**。此部分將列出記憶體相關資訊，例如已安裝的記憶體總量。
3. **紙張設定**。此部分將列出有關各紙匣的紙材類型的資訊，以及印表機所支援的所有紙材的類型設定。
4. **頁數**。此部分將列出已列印頁面的總數、已列印彩色頁的總數以及有關卡紙的資訊。

5. **產品設定**。此部分列出軟體安裝時所收集的資訊，包含語言與公司名稱。
6. **網路設定值**。此部分包含關於印表機的網路資訊，例如「主機名稱」、「硬體位址」及「IP 位址」。
7. **紙張類型**。此部分包含使用者可組態之紙張類型的相關資訊。
8. **狀態記錄**。此部分包含有關印表機錯誤的資訊。

耗材狀態頁

耗材狀態頁會列示 HP 碳粉匣的剩餘壽命。同時也會列出估計剩餘的紙張數量、已列印的紙張數量及其它耗材資訊。您可以從印表機或 HP 工具箱列印耗材狀態頁。

從控制面板列印耗材狀態頁

1. 按  (「向左箭頭」) 或  (「向右箭頭」) 來選擇**報告功能表**。
2. 按  (「選擇」)。
3. 按  (「向左箭頭」) 或  (「向右箭頭」) 來選擇**耗材狀態**。
4. 按  (「選擇」) 以列印**耗材狀態頁**。

注意

在 HP 工具箱軟體中也有提供耗材資訊。

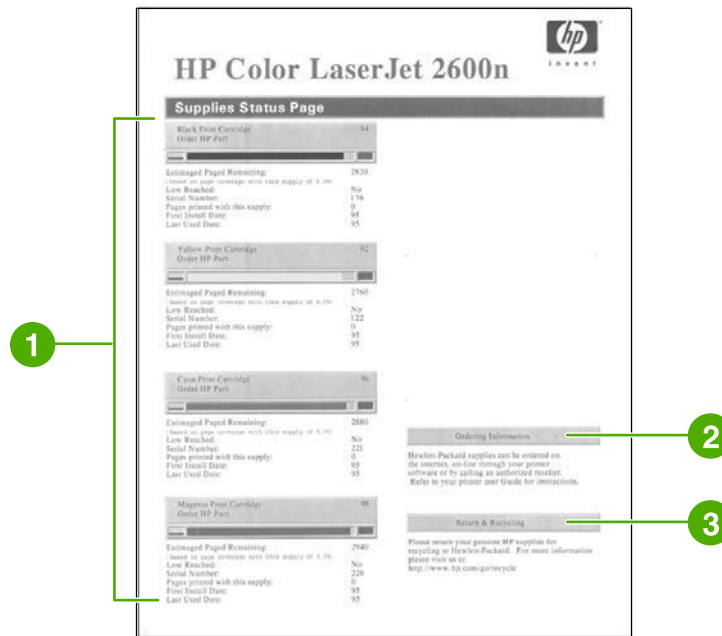







1. **碳粉匣區**。本區包含各個碳粉匣的相關資訊，並提供有關 HP 碳粉匣的資訊。此資訊包括各碳粉匣的零件編號、各碳粉匣容量是否過低、以圖形表示各碳粉匣的剩餘量是否低於某個百分比，以及估計剩餘紙張的數量。如使用非 HP 耗材，可能不會提供上述資訊。在有些情況下，如果安裝了非 HP 耗材，將會出現警告訊息。
2. **訂購資訊**。此部分包含有關如何訂購 HP 耗材的基本資訊。
3. **資源回收資訊**。此部分包含提供資源回收資訊的網站連接。

功能表地圖

功能表地圖列示在印表機控制面板上，每一個可用選項的功能表結構。請使用下列步驟列印功能表地圖。

列印功能表地圖

1. 按  (「向左箭頭」) 或  (「向右箭頭」) 來選擇**報告**功能表。
2. 按  (「選擇」)。
3. 按  (「向左箭頭」) 或  (「向右箭頭」) 來選擇**功能表結構**。
4. 按  (「選擇」) 來列印功能表地圖。

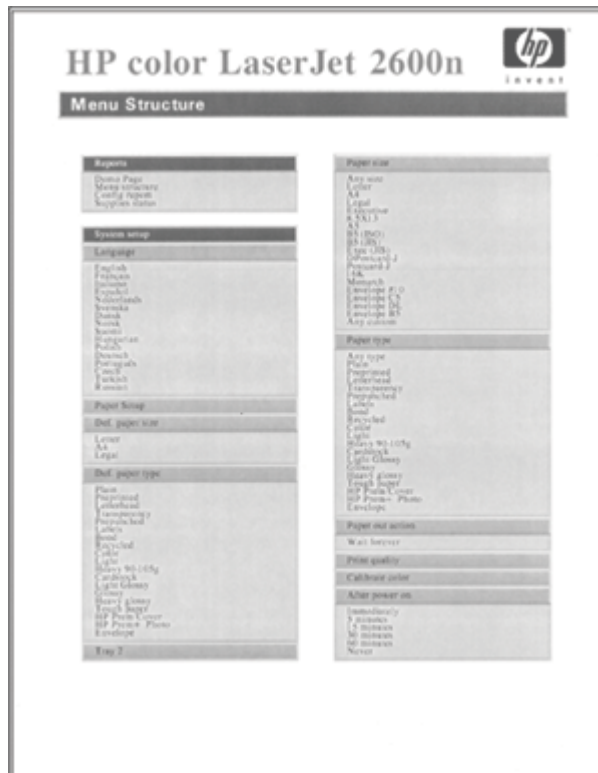

注意

功能表地圖會列印成兩頁。

HP 工具箱

HP 工具箱是可以用於下列工作的 Web 應用程式。

- 檢查印表機狀態。
- 設定印表機的設定值。
- 檢視疑難排解資訊。
- 檢視線上文件。

當印表機直接連接至您的電腦或連接至網路時，您可以檢視 HP 工具箱。您必須執行完整的軟體安裝程序才能使用 HP 工具箱。

注意

無需存取網際網路也可以開啓並使用 HP 工具箱。但是如果按一下**其它連結**區域的連結，則必須能夠存取網際網路才能瀏覽連結相關的網站。請參閱[其它連結](#)以取得更多資訊。

支援的作業系統

HP 工具箱支援下列作業系統：

- Windows 98 Second Edition
- Windows 2000
- Windows Me
- Windows XP

支援的瀏覽器

要使用 HP 工具箱，必須使用下列其中一種瀏覽器：

Windows

- Microsoft Internet Explorer 5.5 或更新版本
- Netscape Navigator 6.2 或更新版本
- Opera Software ASA Opera 7 或更新版本

所有網頁皆可在瀏覽器中列印。

檢視 HP 工具箱

1. 以下列其中一種方式開啓 HP 工具箱：
 - 在 Windows 桌面上，連按兩下 HP 工具箱圖示。
 - 在開始功能表中，指向 **HP LaserJet**，然後選擇 **HP 工具箱**。

注意

開啓 URL 後可將其製作成書籤，以便於未來快速返回。

2. HP 工具箱會在網頁瀏覽器中開啓。HP 工具箱軟體包括下列部分：
 - [狀態標籤](#)
 - [疑難排解標籤](#)
 - [警示標籤](#)
 - [文件標籤](#)
 - [裝置設定](#)
 - [其它連結](#)

狀態標籤

狀態標籤可連結至下列主頁：

- **裝置狀態**。可檢視印表機狀態資訊。此頁面顯示印表機狀態，例如卡紙或進紙匣是空的。在解決印表機問題後，請按一下**重新整理狀態**以更新裝置狀態。
- **耗材狀態**。檢視詳細的耗材狀態，例如碳粉匣內剩餘的碳粉百分比以及目前的碳粉匣已列印的張數。此頁面亦包含訂購耗材及尋找資源再生資源的相關連結。
- **列印資訊頁**。印表機可用的組態頁與其它資訊頁，例如耗材狀態頁及示範頁。

疑難排解標籤

疑難排解標籤可連結至下列主頁：

- **清除卡紙**。檢視搜尋與清除卡紙的資訊，及檢視如何清除卡紙的動畫展示。
- **列印問題**。檢視可協助您解決列印問題的說明主題。
- **連線問題**。檢視可協助您解決網路問題的說明主題。
- **疑難排解工具**。列印協助解決列印品質問題的頁面，檢視關於列印品質問題的資訊，列印清除頁及清除印表機，調整印表機以維持彩色列印品質。
- **動畫展示**。檢視裝置的動畫說明展示。

警示標籤

使用**警示標籤**將印表機組態為自動通知您印表機狀態警示。

設定「**狀態警示**」頁。

在「設定狀態警示」頁上，您可以選擇開啓或關閉警示，及指定印表機傳送警示的時間。按一下**套用**來啓動設定。

文件標籤

文件標籤包含與這些資訊來源的連結：

- **列印：如何使用...？** 檢視如何使用...？列印問題的說明。
- **網路：如何使用...？** 檢視如何使用...？網路問題的說明。
- **其它：如何使用...？** 檢視如何使用...？其它裝置問題的說明。
- **使用者指南。** 檢視有關印表機使用、保固、規格及支援的資訊，也就是您目前正在閱讀的內容。使用指南具有 HTML 與 PDF 兩種格式。
- **讀我。** 包含使用指南中未提供的印表機相關重要資訊。最新讀我包含關於印表機的最新資訊（僅有英文）。

裝置設定

「裝置設定」按鈕會開啓使用 USB 或網路連線的嵌入式 Web 伺服器。

其它連結

此部分包含可讓您連結網際網路的連結。您必須能夠存取網際網路才能使用這些連結。如果首次開啓 HP 工具箱時，使用撥號連線而未能連線，您必須先連線，然後才能瀏覽這些網站。連結時可能會要求您關閉 HP 工具箱並重新開啓。

- **HP 快速支援。**
- **產品註冊。** 連線至 HP 產品註冊網站。
- **訂購耗材。** 在 HP 網站上訂購裝置耗材。
- **產品支援。** 連線至 HP Color LaserJet 2600n 系列印表機的支援網站，您可在當中搜尋特定問題的協助說明。

使用嵌入式 Web 伺服器

當印表機直接連線至電腦，請使用 HP 工具箱來檢視印表機狀態網頁。

當印表機已連線至網路時，嵌入式 Web 伺服器即自動可用。您可以從任何支援的瀏覽器存取嵌入式 Web 伺服器。

嵌入式 Web 伺服器能讓您從電腦而非印表機控制面板來檢視印表機和網路狀態。以下為嵌入式 Web 伺服器使用功能的範例：

- 可檢視印表機狀態資訊。
- 設定裝入每一個紙匣的紙張類型。
- 了解所有耗材的剩餘量並訂購新的耗材。
- 檢視及變更紙匣設定。
- 檢視與變更印表機。
- 檢視及列印內部資訊頁面。
- 檢視及變更網路組態。

嵌入式 Web 伺服器支援下列瀏覽器：

- Windows: Microsoft Internet Explorer 5.5 和更新版本，以及 Netscape Navigator 4 和更新版本。
- Mac: Internet Explorer 5.1 和更新版本，Netscape Navigator 7.01 和更新版本和 Safari。

當印表機連線至以 IP 為基礎的網路時，嵌入式 Web 伺服器就會運作。嵌入式 Web 伺服器不支援以 IPX 為基礎或 AppleTalk 的印表機連線。您不需要網際網路存取權才能開啓與使用嵌入式 Web 伺服器。

使用網路連線存取嵌入式 Web 伺服器

在電腦中支援的網頁瀏覽器上的位址/URL 欄位輸入印表機的 IP 位址。（若需查詢 IP 位址，請列印組態頁。如需關於列印組態頁的更多資訊，請參閱[組態頁](#)。）

注意

若無法存取使用 IP 位址的嵌入式 Web 伺服器，您可以使用主機名稱。

注意

一旦開啓 URL 後可將其製作成書籤，以便於未來快速返回。

1. 嵌入式 Web 伺服器有三個包含設定與印表機相關資訊的標籤：「資訊」標籤、「設定」標籤與「網路」標籤。按一下您要檢視的標籤。
2. 請參閱下列部分以取得關於每一個標籤的詳細資訊。

資訊標籤

資訊頁類包含下列頁面。

- **裝置狀態**。此頁顯示印表機狀態及 HP 耗材餘量，0% 表示耗材餘量已空。此頁也顯示每一個紙匣所設定的列印紙材類型與尺寸。
- **組態**。此頁顯示印表機組態頁上的網路與產品資訊，例如頁數、列印設定及紙張選項。

- **耗材狀態**。此頁顯示印表機狀態及 HP 耗材餘量，0% 表示耗材餘量已空。此頁也提供耗材零件編號。若要訂購新耗材，請在視窗左邊的**其它連結**區域中，按一下**訂購耗材**。若要瀏覽任何網站，您必須有網際網路存取權。
- **列印資訊頁**。此頁提供遠端列印裝置內部頁面的方式。

設定標籤

此頁允許您從電腦組態印表機。**設定**標籤可以使用密碼保護。若印表機已連線至網路，在變更此標籤的設定之前，請務必先洽詢印表機管理員。

設定標籤包含下列頁面。

- **紙張處理**。從此頁組態紙張的控制設定。
- **列印**。從此頁組態「IO 逾時」。
- **列印品質**。使用此頁組態彩色調整與最佳化設定。
- **列印濃度**。使用此頁組態包括對比、反差、中色調、陰影等列印濃度設定。
- **紙張類型設定**。使用此頁組態紙張類型。
- **列印模式**。使用此頁組態列印模式設定。
- **系統設定**。使用此頁設定系統設定，包含卡紙復原、自動繼續、螢幕對比及裝置語言。
- **服務**。使用此頁開始清除模式與復原出廠預設值。

網路標籤

此標籤允許當印表機連線至以 IP 為基礎的網路時，網路管理員能控制印表機的網路相關設定。

- **裝置組態**。使用此頁來設定 IP 組態。
- **進階**。使用此頁來啓用網路功能，例如 SLP 組態、DHCP、BootP 和 AutoIP。
- **mDNS**。使用此頁來設定 mDNS。使用此設定來開啓或關閉 Rendezvous 搜尋。
- **SNMP**。使用此頁來設定 SNMP 協定。
- **密碼**。使用此頁來設定或變更「管理員密碼」。

其它在 HP 工具箱中的連結

此部分包含可讓您連結網際網路的連結。您必須能夠存取網際網路才能使用這些連結。如果首次開啓嵌入式 Web 伺服器時，使用撥號連線而未能連線，您必須先連線，然後才能檢視這些網站。連結時可能會要求您關閉嵌入式 Web 伺服器並重新開啓。

- **HP Instant Support™**。連線至 HP 網站，可協助您搜尋解答。此服務會分析您的印表機錯誤記錄與組態資訊，以提供印表機的特定診斷與支援資訊。
- **產品註冊**。按一下連結連線至 HP 網站以註冊產品。
- **訂購耗材**。按一下此連結以連線至 HP 網站與訂購原廠 HP 耗材，例如碳粉匣和紙張。
- **產品支援**。連線至 HP Color LaserJet 2600n 印表機，您可在當中搜尋一般主題的相關協助說明。

8

維護

此部分包含這些維護主題的資訊：

- [管理耗材](#)
- [碳粉匣過度使用](#)
- [清理印表機](#)
- [調整印表機](#)

如需關於這些耗材的保固資訊，請參閱[碳粉匣有限保固條款](#)。

耗材壽命

碳粉匣的使用壽命根據列印工作所使用的碳粉量而定。當列印文字範圍達到約 5% 時，HP Color LaserJet 2600n 印表機的青藍色、洋紅色或黃色碳粉匣可平均持續列印 2,000 頁，而黑色碳粉匣則可平均持續列印 2,500 頁。標準商用書信的列印範圍為 5%。

檢查與訂購耗材

您可以使用印表機控制面板檢查耗材狀態、列印耗材狀態頁，或檢視 HP 工具箱，惠普科技建議，當您第一次收到碳粉餘量不足的訊息時，請列出更換碳粉匣的採購清單。在一般使用的情況下，出現「訂購」訊息表示約還有兩個禮拜的壽命。當您使用新的、真正的 HP 列印碳粉匣時，您可以獲得下列類型的耗材資訊。

- 碳粉匣餘量
- 估計剩餘的紙張頁數
- 已列印的紙張頁數
- 其它耗材資訊

注意

如果印表機已連接至網路，您可以設定 HP 工具箱，在列印碳粉匣不足、壽命將結束時，以電子郵件通知您。如果印表機直接連接至電腦，您可以設定 HP 工具箱 在耗材不足時通知您。

使用控制面板檢查狀態與訂購

請執行下列其中一項操作：

- 檢查印表機控制面板上的耗材狀態記量器。這些記量器表示碳粉匣餘量不足或已空。當第一次裝非 HP 碳粉匣時，也會有指示燈號。
- 若要從印表機列印耗材狀態頁，請在印表機控制面板上選擇**報告功能表**、**耗材狀態**，然後是**列印耗材狀態頁**。請參閱[耗材狀態頁](#)以取得詳細資訊。

如果耗材剩餘量不足時，您可以電話或線上方式，透過 HP 經銷商訂購耗材。請參閱[配件與訂購資訊](#)以獲得零件編號。請參閱 <http://www.hp.com/go/ljsupplies> 進行線上訂購。

使用 HP 工具箱檢查與訂購耗材

您可以設定 HP 工具箱在耗材剩餘量不足時通知您。您可以選擇透過電子郵件、彈出式訊息或工作列圖示來接收警告。若要使用 HP 工具箱訂購耗材，在**其它連結**區域中按一下**訂購耗材**。您必須能夠存取網際網路才能連結這些網站。

如需詳細資訊，請參閱[HP 工具箱](#)。

儲存耗材

請遵循這些儲存碳粉匣的指引：

- 在您準備使用之前，請勿將碳粉匣從其包裝中取出。

小心

為防止損壞，請勿將碳粉匣暴露在光線下超過數分鐘。

- 請參閱[環境規格](#)以取得操作與存放溫度範圍。
- 請將耗材存放在水平位置。
- 請將耗材存放在黑暗、乾燥、遠離高溫及磁性物體的位置。

更換與回收耗材

若要安裝新的 HP 碳粉匣，請依照新耗材包裝盒中的下列指示操作，或參閱《入門指南》。

若要回收耗材，請將用過的耗材放入原本包裝新耗材的包裝盒中。使用隨附的回寄標籤，將用過的耗材寄回 HP 進行回收。如需完整的資訊，請參閱新的 HP 耗材中隨附的資源回收指南。請參閱[HP LaserJet 列印耗材](#)以獲得有關 HP 資源回收計畫型的詳細資訊。

HP 對於非 HP 耗材的政策

惠普科技公司建議不要使用非 HP 的耗材，無論是全新或再製的都不宜。由於這些產品不是 HP 產品，因此 HP 無法介入其設計或控制其品質。使用非 HP 耗材所導致的服務或維修不包含在印表機的保固範圍之內。

當您將耗材插入印表機內時，印表機將會通知您該耗材是否為原廠 HP 耗材。如果您插入原廠 HP 耗材，但是該耗材已經在其它 HP 印表機中達到用量不足的狀態，則印表機會將它辨識為非 HP 耗材。您只要將該耗材裝回原來的印表機即可重新啟動 HP 功能。

重新設定印表機為使用非 HP 耗材

當您安裝非 HP 碳粉匣時，更換之碳粉匣邊的燈號會閃爍，且「警示」燈號會亮起。為了使用此耗材進行列印，您必須在第一次安裝非 HP 耗材時按下 （「選擇」）。當此種耗材餘量不足或已空時，狀態記量器不會指示。

小心

本印表機在此類耗材用盡時將不會停止列印。若印表機使用空的碳粉匣列印時，可能發生印表機損壞。請參閱[惠普有限保固條款](#)與[碳粉匣有限保固條款](#)。

HP 防偽造網站

若耗材狀態記量器或 HP 工具箱指示碳粉匣非 HP 碳粉匣，而您認為是原廠碳粉匣時，請瀏覽 HP 防偽造網站，網址是 <http://www.hp.com/go/anticounterfeit>。

碳粉匣過度使用

這是什麼意思？

當碳粉匣餘量不足時，HP Color LaserJet 2600n 印表機會顯示 **Order supplies** 訊息，而當碳粉匣以完全用盡時則會顯示 **Replace supplies** 訊息。若要確保最佳化的列印品質時，HP 建議當出現 **Replace supplies** 訊息時更換碳粉匣。當一個碳粉匣產生的列印品質不佳時，此時更換碳粉匣有助於防止紙材或其它碳粉匣的浪費。

「碳粉匣過度使用」功能可讓印表機繼續使用碳粉匣，直到建議更換時。

警告！









使用「過度使用」可能導致不理想的列印品質，以及無法使用某些功能（例如碳粉餘量資訊）。

警告！

當耗材過度使用而發生的所有列印問題或耗材失效，不列入「HP 碳粉匣有限保固條款」對耗材材質瑕疵或操作性能的保固範圍內。如需保固資訊，請參閱[碳粉匣有限保固條款](#)。

組態

僅能從印表機控制面板功能表啓用碳粉匣的「過度使用」。

1. 從主功能表按 （「向右鍵頭」）到 **System setup** 及按 （「選擇」）。
2. 按 （「向右鍵頭」）到 **Print quality** 及按 （「選擇」）。
3. 按 （「向右鍵頭」）到 **Replace supplies** 及按 （「選擇」）。
4. 按 （「向右鍵頭」）到 **Override out** 及按 （「選擇」）。
5. 按 （「選擇」）。

若選擇 **Stop at out**，則當碳粉匣達到建議的更換時機時，印表機會停止列印。若選擇 **Override out**，則當碳粉匣達到建議的更換時機時，印表機會繼續列印。出廠預設值為 **Stop at out**。

繼續操作

可以隨時啓用或停用「過度使用」，且不需要為每個碳粉匣而重新啓用。當碳粉匣達到建議更換的時機時，印表機會自動繼續列印。當碳粉匣使用「過度使用」模式時，印表機會顯示訊息 **Replace supply Override in use**。當以新的耗材更換碳粉匣時，「過度使用」會停用，直到另一個碳粉匣達到建議更換的時機時。

清理印表機

在列印過程中，紙屑、碳粉顆粒及塵埃均可能堆積在印表機內部。一段時間後，這些污垢可能會造成列印品質問題，例如：碳粉污點或污跡。本印表機具備清理模式可修正及避免上述類型的問題。

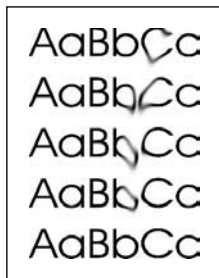
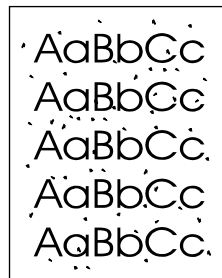

若要使用 HP 工具箱清理熱凝器

注意

使用 HP 工具箱與下列程序以清理熱凝器。如果電腦作業系統不支援 HP 工具箱，而又要清除引擎，請參閱最新的 CD-ROM 光碟根目錄內的 Readme 檔案，或前往 <http://www.hp.com/support/clj2800>。

1. 確定印表機已開啓且處於 Ready 狀態。
2. 開啓 HP 工具箱
3. 在疑難排解標籤上，依序按一下**維護**、**清理頁**和**列印**。印表機會列印一張有圖樣的頁面。
4. 取出印表機紙匣 2 或選購性紙匣 3 中的任何列印紙材。
5. 取出印好的頁面並將正面朝下放入紙匣 2 或選購性紙匣 3。

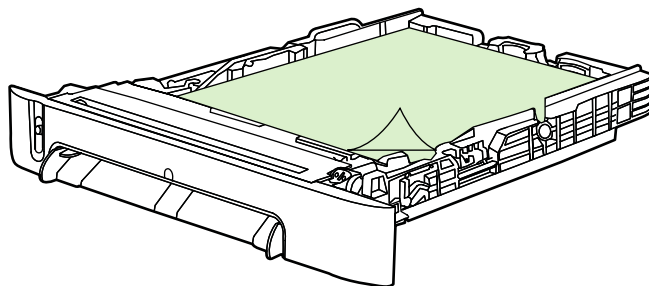

6. 在電腦按一下**清理**。

調整印表機

印表機會在不同時間自動調整。您可以使用 HP 工具箱調校調整設定。

環境差異或年限過高的碳粉匣可能會引起影像濃度不均。必須使用影像穩定控制來調整印表機的此種情況。印表機會在不同時間自動調整，以維持最高的列印品質。您也可以使用 HP 工具箱要求調整。

印表機不會中斷列印工作來調整。它會等候工作完成，才會進行調整與清理。當印表機正在調整時，會暫停列印直到完成調整。

在印表機中調整印表機

1. 若要從印表機整理，請按  (「向左箭頭」) 或  (「向右箭頭」) 直到螢幕讀取 **System setup** 為止。
2. 按  (「選擇」)。
3. 按  (「向左箭頭」) 或  (「向右箭頭」) 直到螢幕讀取 **Print quality** 為止。
4. 按  (「選擇」)。
5. 按  (「向左箭頭」) 或  (「向右箭頭」) 直到螢幕讀取 **Calibrate color** 為止。
6. 按  (「選擇」)。
7. 按  (「向左箭頭」) 或  (「向右箭頭」) 直到螢幕讀取 **Calibrate now** 為止。
8. 按  (「選擇」)。
9. 按  (「選擇」) 以確認。

若要從 HP 工具箱調整印表機

注意

此程序僅適用於 Windows 作業系統。Macintosh 使用者應使用上述程序手動調整印表機。

1. 以下列其中一種方式開啓 HP 工具箱：
 - 在桌面上，連按兩下 **HP 工具箱** 圖示。
 - 在 **開始** 功能表，指向 **程式集**，指向 **HP**，指向 **HP Color LaserJet 2600n** 然後按 **HP Color LaserJet 2600n Toolbox**。
2. 按一下 **疑難排解** 索引標籤，然後按 **疑難排解** 工具 (在螢幕的左側)。
3. 在「調整」區段，按一下 **Calibrate now**。

9

問題解決

此疑難排解資訊係設計為協助您解決列印問題。請從下列清單中選擇一般主題或問題類型。

- [支援策略](#)
- [疑難排解程序](#)
- [控制面板訊息](#)
- [清除卡紙](#)
- [列印問題](#)
- [疑難排解工具](#)

支援策略

本裝置有一年有限保固。保固服務與支援選項可能會因您所地的國家/地區而異。請參閱包裝盒內隨附支援傳單中的聯絡資訊，或瀏覽 <http://www.hp.com>。

您可以在[服務與支援](#)找到其它支援資訊。

疑難排解程序

請使用疑難排解核對清單來解決裝置的問題。

疑難排解核對清單

請根據下列步驟來嘗試解決裝置的問題。



步驟號碼	確認步驟	可能的問題	解決方案
1	<p>電源是否開啓？</p> <p>當裝置接至接地的電源時，控制面板會顯示 Hewlett-Packard，同時會閃爍 Ready 與 Attention 燈號。控制面板接著會顯示 Initializing 然後是 Ready，在此時僅會亮起綠燈。</p>	如果電源沒有開啓，可能是因為電源、電纜線、開關或保險絲發生故障。	<ol style="list-style-type: none"> 1. 檢查裝置是否已插上電源。 2. 檢查電源線是否正常運作，並確定已開啓電源開關。 3. 將裝置直接插入牆上插座或不同的插座上，以檢查電源是否正常。 4. 測試插座或連接至其它裝置的插座，以檢查插座的功能是否正常。
2	<p>裝置的控制面板上是否有出現 Ready？</p> <p>若沒有出現錯誤訊息，則控制面板便應該能夠正常運作。</p>	控制面板顯示錯誤。	<p>請參閱控制面板訊息中的常見訊息清單，以幫助您解決問題。</p> <p>如果持續發生錯誤，請聯絡 HP 客戶貼心服務。請參閱HP 客戶貼心服務或裝置包裝盒中隨附的支援傳單。</p>
3	<p>是否能列印資訊頁？</p> <p>請列印組態頁。</p>	控制面板顯示錯誤訊息。	請參閱 控制面板訊息 中的常見訊息清單，以幫助您解決問題。
		紙材在裝置紙張路徑上的移動並不順暢。	清潔紙張路徑。
		列印品質低劣。	<p>請參閱列印品質問題。</p> <p>如果持續發生錯誤，請聯絡 HP 客戶貼心服務。請參閱HP 客戶貼心服務或裝置包裝盒中隨附的支援傳單。</p>

步驟號碼	確認步驟	可能的問題	解決方案
4	裝置是否可從電腦進行列印？ 將網路電纜線或 USB 電纜線連接到本裝置和電腦上。使用文字處理應用程式傳送列印工作到本裝置。	未正確安裝軟體，或軟體安裝期間發生錯誤。	請解除安裝裝置的軟體，然後再重新安裝。檢查並確定您使用的是正確的安裝程序和正確的連接埠設定。
		電纜線的連接不正確。	請重新連接電纜線。
		選取的驅動程式不正確。	請選取適當的驅動程式。
		有其它裝置連接到 USB 連接埠。	請拔下其它裝置，然後再次嘗試列印。
		Microsoft Windows 中的連接埠驅動程式有問題。	請解除安裝裝置的軟體，然後再重新安裝。檢查並確定您使用的是正確的安裝程序和正確的連接埠設定。
		如果持續發生錯誤，請聯絡 HP 客戶貼心服務。請參閱 HP 客戶貼心服務 或裝置包裝盒中隨附的支援傳單。	





控制面板訊息

控制面板上的大部分訊息都是用於指導使用者完成一般操作。控制面板訊息中會表示目前操作的狀態，並在畫面的第二行表示頁數（若適用）。當裝置列印資料時，控制面板訊息會指示此狀態。此外，裝置還會顯示警示訊息、警告訊息和嚴重錯誤訊息，以表示需要採取某些動作的情況。



警示和警告訊息

警示和警告訊息會短暫出現，並可能會要求使用者按 （「選擇」）繼續工作，或按 （「取消工作」）取消工作，以供使用者確認這項訊息。當出現某些警告時，工作可能會無法完成，或是列印品質會受到影響。如果警示或警告訊息是與列印有關，並且有開啓自動繼續功能，則裝置會在警告出現 10 秒鐘而沒被使用者確認之後，嘗試繼續列印工作。

警示和警告訊息

控制面板訊息	說明	建議的措施
10.000x Supply error	無法讀取電子標籤，或碳粉匣安裝不正確。	<ol style="list-style-type: none">重新安裝碳粉匣。裝置重新開機。如果問題無法解決，請更換碳粉匣。
Device error Press 	裝置中發生內部錯誤。	按  （「選擇」）繼續工作。
Engine comm. error	裝置發生內部通訊錯誤。	這僅是警告訊息。可能會影響工作的輸出。
Invalid driver	您使用的印表機驅動程式不正確。	請重新選取適合您裝置的印表機驅動程式。
Invalid entry	無效的日期或回應。	請更正輸入內容。
Jam in <> (<> 表示發生卡紙的位置)	裝置偵測到卡紙。	清除控制面板所顯示的卡紙處。裝置應該會繼續列印。如果沒有，請嘗試重新列印工作。
Memory is low Press 	裝置的記憶體幾乎已經用完。	讓裝置完成工作，或按  （「選擇」）取消工作。 將工作分為包含頁數較少的數個小工作。
No paper pickup Press 	列印引擎無法拾取紙材。	請檢查在紙匣 1 中是否已放入足夠的紙材。檢查紙匣 2 或選購性紙匣 3 的紙張長度導板，是否位於您所使用紙材尺寸的正確位置上。 將紙材重新裝入進紙匣中，然後按  （「選擇」）繼續工作。 如果持續發生錯誤，請聯絡 HP 客戶貼心服務。請參閱 HP 客戶貼心服務 或裝置包裝盒中隨附的支援傳單。

警示和警告訊息 (續)

控制面板訊息	說明	建議的措施
Replace supplies Override in use	電力供應不足且使用 Override 可能會導致列印品質不佳。	請更換低電量的電源。
Settings cleared	裝置已清除工作設定。	請重新輸入任何適當的工作設定。
Unauthorized yellow Unauthorized magenta Unauthorized cyan Unauthorized black	所安裝的新耗材不是 HP 原廠製造。會顯示四個訊息其中之一，直到安裝 HP 電源供應器或按  (「選擇」) 為止。	如果您認為所購買的是 HP 耗材，請撥打 HP 檢舉熱線，電話號碼是 1-877-219-3183。使用非 HP 耗材所導致的服務或維修不包含在 HP 的保固範圍之內。 若要繼續列印，請按  (「選擇」)。

嚴重錯誤訊息

嚴重錯誤訊息可表示某些故障類型。重新開啓電源或許可以解決問題。如果持續發生嚴重錯誤，則裝置可能需要送修。

嚴重錯誤訊息

控制面板訊息	說明	建議的措施
50 Fuser Error	裝置發生內部硬體錯誤。	關閉裝置，等候約 25 分鐘後再開啓裝置。 如果有使用突波保護器，請將它移除。將裝置直接插入牆上的插座。使用電源開關來開啓裝置。 如果持續發生錯誤，請聯絡 HP 客戶貼心服務。請參閱 HP 客戶貼心服務 或裝置包裝盒中隨附的支援傳單。
51 Laser Error	裝置發生內部硬體錯誤。	請使用電源開關關閉電源，然後至少等 30 秒鐘，再開啓電源並等待裝置起始化。 如果有使用突波保護器，請將它移除。將裝置直接插入牆上的插座。使用電源開關來開啓裝置。 如果持續發生錯誤，請聯絡 HP 客戶貼心服務。請參閱 HP 客戶貼心服務 或裝置包裝盒中隨附的支援傳單。
52 Scanner Error	裝置發生內部硬體錯誤。	請使用電源開關關閉電源，然後至少等 30 秒鐘，再開啓電源並等待裝置起始化。 如果有使用突波保護器，請將它移除。將裝置直接插入牆上的插座。使用電源開關來開啓裝置。 如果持續發生錯誤，請聯絡 HP 客戶貼心服務。請參閱 HP 客戶貼心服務 或裝置包裝盒中隨附的支援傳單。

嚴重錯誤訊息 (續)

控制面板訊息	說明	建議的措施
<p>55.1 Error 59.A0 Error 54.1C Error</p>	<p>裝置發生內部硬體錯誤。</p>	<p>請使用電源開關關閉電源，然後至少等 30 秒鐘，再開啓電源並等待裝置起始化。</p> <p>如果有使用突波保護器，請將它移除。將裝置直接插入牆上的插座。使用電源開關來開啓裝置。</p> <p>如果持續發生錯誤，請聯絡 HP 客戶貼心服務。請參閱HP 客戶貼心服務或裝置包裝盒中隨附的支援傳單。</p>
<p>57 Fan Error Turn off then on</p>	<p>裝置內部的風扇發生問題。</p>	<p>請使用電源開關關閉電源，然後至少等 30 秒鐘，再開啓電源並等待裝置起始化。</p> <p>如果持續發生錯誤，請聯絡 HP 客戶貼心服務。請參閱HP 客戶貼心服務或裝置包裝盒中隨附的支援傳單。</p>
<p>79 Error Turn off then on</p>	<p>裝置發生內部韌體錯誤。</p>	<p>請使用電源開關關閉電源，然後至少等 30 秒鐘，再開啓電源並等待裝置起始化。</p> <p>如果有使用突波保護器，請將它移除。將裝置直接插入牆上的插座。使用電源開關來開啓裝置。</p> <p>如果持續發生錯誤，請聯絡 HP 客戶貼心服務。請參閱HP 客戶貼心服務或裝置包裝盒中隨附的支援傳單。</p>

清除卡紙

列印工作進行時，紙張或其它列印紙材偶爾會發生卡紙現象。可能的原因包括以下事件：

- 進紙匣裝載不當或超量裝載。
- 列印工作進行時，紙匣 2 或選購配件紙匣 3 開啓。
- 出紙區域上堆疊太多紙張，或紙張阻塞出紙區域。
- 所使用的列印紙材不符合 HP 規格。請參閱[列印紙材規格](#)。
- 存放列印紙材的環境過於潮濕或乾燥。請參閱[列印紙材規格](#)。

何處可察看卡紙狀況

以下是可能發生卡紙的位置：

- 印表機內。請參閱[若要從印表機內部清除卡紙](#)。
- 進紙區域內。請參閱[若要從紙匣 2 或選購配件紙匣 3 清除卡紙](#)。
- 出紙區域內。請參閱[若要從上端紙槽清除卡紙](#)。

請使用下列頁面中的說明來尋找及移除卡紙。如果不是很清楚卡紙的位置，請先查看印表機內部。

卡紙之後，散落的碳粉可能會留在印表機內。通常這個問題在多印幾頁之後應能自行解決。

以下部分與可能發生卡紙的區域相符。請按照下列程序清除卡紙。在各種情況下，請從兩端握取卡住的紙張，並輕輕拉出以移除。

若要從印表機內部清除卡紙

小心

此區域的卡紙可能會導致頁面上有散落的碳粉。如果手上沾有碳粉，請用冷水清洗。（熱水會使碳粉滲入纖維。）

1. 開啓前檔門。

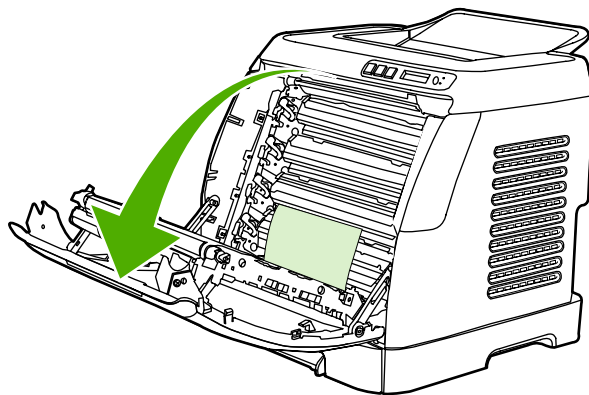

小心

請勿在位於前檔門內的傳輸帶上放置任何物品。否則印表機可能會受損，進而影響列印品質。

2. 請謹慎從兩端握取卡住的紙張，並輕輕拉出以移除。

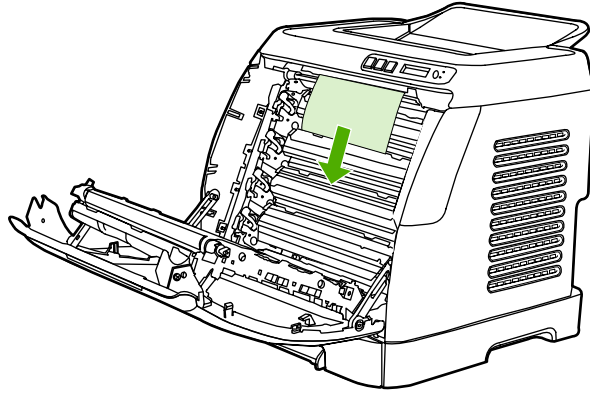
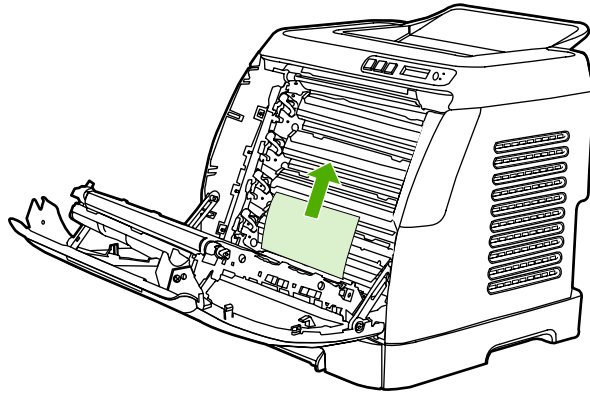

3. 關閉前檔門。

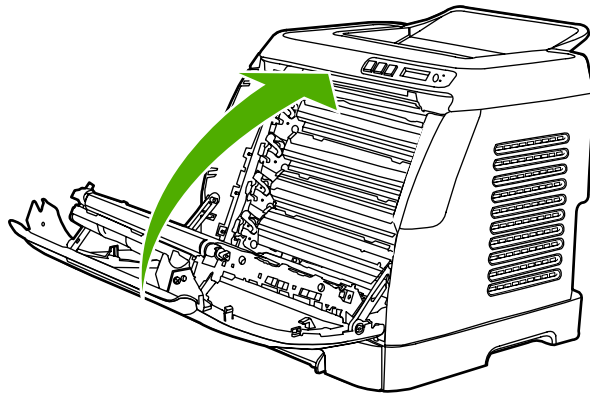

若要從紙匣 2 或選購配件紙匣 3 清除卡紙

注意

在嘗試從紙匣 2 或選購性配件紙匣 3 清除卡紙前，請先移除任何印表機內的卡紙。

1. 從印表機中取出紙匣 2 或選購性紙匣 3。

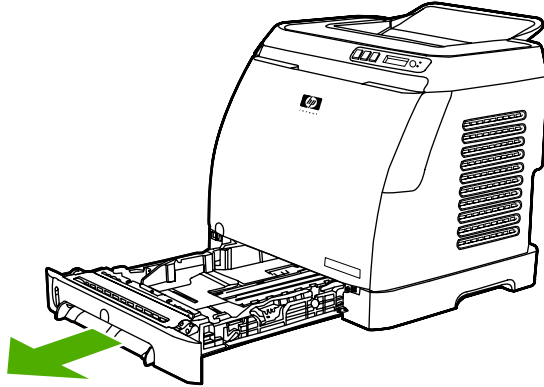

2. 請謹慎從兩端握取卡住的紙張，並輕輕拉出以移除。
3. 將紙匣滑入印表機中。

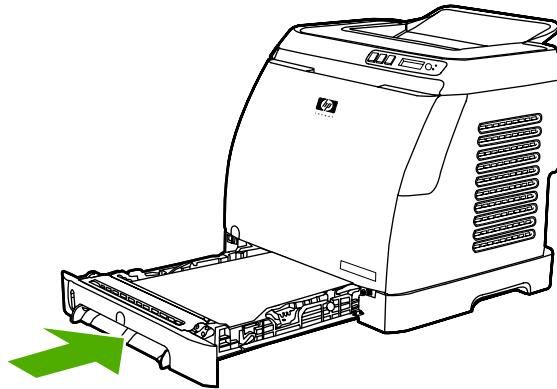

4. 開啓與關閉前檔門。

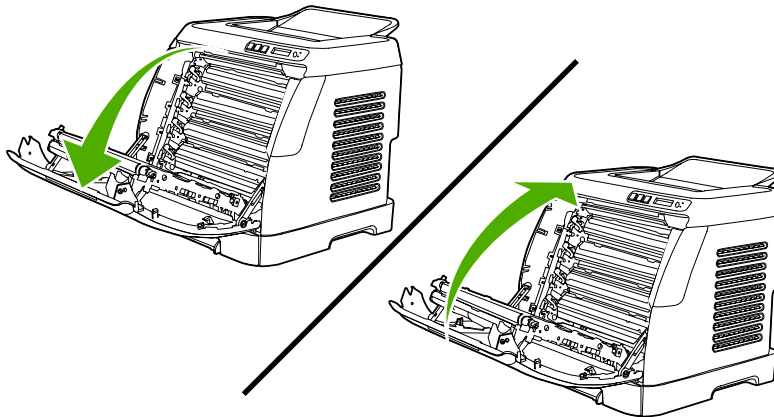

若要從上端紙槽清除卡紙

小心

卡紙可能會導致頁面上有散落的碳粉。如果手上沾有碳粉，請用冷水清洗。（熱水會使碳粉滲入纖維。）

1. 請謹慎從兩端握取卡住的紙張，並輕輕拉出以移除。

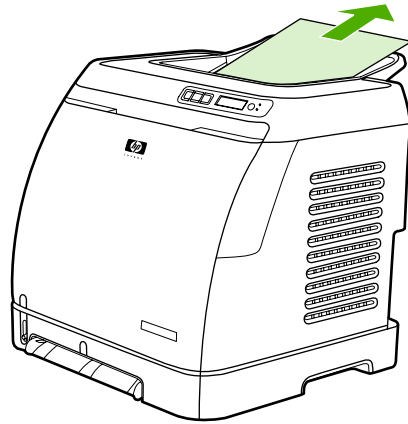

2. 開啓與關閉前檔門。

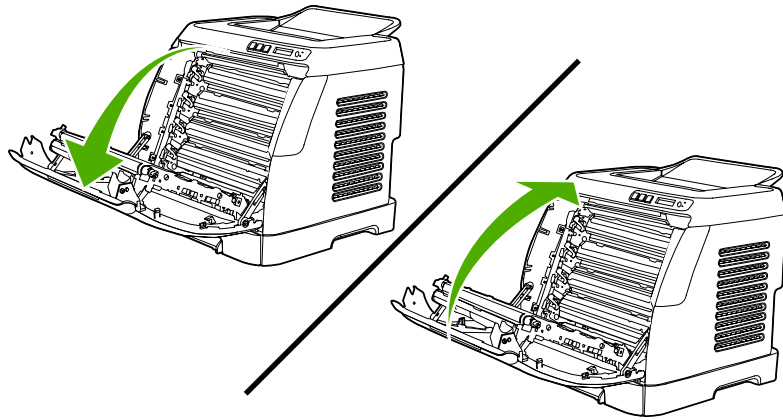

列印品質問題

有時，您可能會遇到列印品質發生問題。下列章節中的資訊可幫助您確認及解決這些問題。

改善列印品質

請使用列印品質設定以避免列印品質的問題。

瞭解列印品質設定

列印品質設定會影響列印頁面的深淺和列印圖形的樣式。列印品質設定也可以用來為特定類型的紙材設定最佳化的列印品質。

裝置內容中的設定，可依據列印工作的類型做適當的調整。下列設定的適用性視您所使用的印表機驅動程式而定。

- **600 dpi**
- **自訂**：此設定可產生與預設值設定相同的解析度，但您可以變更縮放模式。

注意

變更解析度會變更文字的格式。

若要暫時變更列印品質設定

若只要為目前的軟體應用程式變更列印品質設定，請在要用來列印程式的**列印設定**功能表中開啓其內容。

變更列印品質設定供日後所有工作使用

注意

要獲得更多關於 Macintosh 的說明，請參閱[存取印表機驅動程式設定](#)。

對於 Windows 98、Windows 2000 及 Windows Me：

1. 在 Windows 系統列上，按一下**開始**，選擇**設定**，然後按一下**印表機**。
2. 在裝置圖示上按一下滑鼠右鍵。
3. 按一下**內容**（在 Windows 2000 中，也可以按一下**列印喜好設定**）。
4. 變更設定，然後按一下**確定**。

對於 Windows XP：

1. 在 Windows 系統列上，按一下**開始**，再按一下**控制台**，然後按一下**印表機和傳真**。
2. 在裝置圖示上按一下滑鼠右鍵。
3. 按一下**內容**或**列印喜好設定**。
4. 變更設定，然後按一下**確定**。

辨識並更正列印瑕疵

請使用核對清單和本節中的列印品質問題表，來解決列印品質的問題。

列印品質核對清單

一般的列印品質問題，可以利用下列的核對清單來解決：



1. 確定您所使用的紙張或列印紙材符合規格。一般而言，比較平滑的紙張列印出來的效果比較好。
2. 如果您使用特殊的列印紙材，如標籤、投影片、光面紙或信紙信頭，請確定您有根據類型進行列印。
3. 請列印裝置上的組態頁和耗材狀態頁。請參閱[特殊頁面](#)。
 - 檢查耗材狀態頁，以查看是否有任何耗材不足或用盡。如果不是 HP 碳粉匣，可能不會提供上述資訊。
 - 如果頁面列印不正確，可能是硬體發生問題。請聯絡 HP 客戶貼心服務。請參閱[HP 客戶貼心服務](#)或裝置包裝盒中隨附的傳單。
4. 請從 HP 工具箱列印展示頁。如果有列印頁面，則問題可能是出在印表機驅動程式。
5. 請嘗試從其它程式列印。如果頁面列印正確，則可能是您用來列印的程式發生問題。
6. 請重新啓動電腦和裝置，然後嘗試再次列印。如果問題無法解決，請選擇下列其中一個選項：
 - 如果問題影響到所有已列印的頁面，請參閱[一般列印品質問題](#)。
 - 如果問題僅影響彩色列印的頁面，請參閱[解決列印彩色文件的問題](#)。

一般列印品質問題

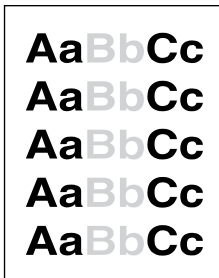
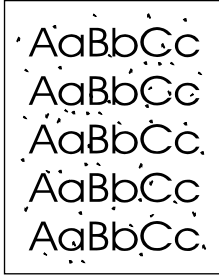
下列範例描述先通過裝置短邊的 Letter 大小紙張。這些範例說明會影響所有列印頁面的問題，無論您是彩色列印或僅以黑白模式列印。下列的主題將列出這些範例的一般原因和解決方案。

問題	原因	解決方案
列印字跡顏色太淡或消失。 	紙材不符合 HP 規格。	請使用符合 HP 規格的紙材。
	有一個或多個碳粉匣餘量不足。如果您使用非 HP 碳粉匣，則裝置控制面板或 HP 工具箱中便不會出現訊息。	請更換任何餘量不足的碳粉匣。請參閱 更換碳粉匣 。 如果沒有任何碳粉匣餘量不足或用盡，請一次取出一個碳粉匣，並檢查每個碳粉匣中的碳粉滾筒，查看它們是否有損壞。如果有損壞，請更換碳粉匣。
		請列印耗材狀態頁，以檢查使用壽命。請參閱 耗材狀態頁 。
出現碳粉污點 	紙材不符合 HP 規格。	請使用符合 HP 規格的紙材。
	紙張路徑可能需要清潔。	清潔紙張路徑。請參閱 HP 工具箱線上說明。

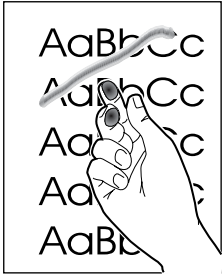
問題	原因	解決方案
出現白點。 	單張列印紙材可能有瑕疵。	請再試印一次文件。
	紙張的濕氣含量不均勻，或紙張表面有潮濕的區域。	請嘗試其它紙張，如專門設計用於雷射印表機的高品質紙張。
	該批紙張製造不良。不良的製造程序可能會導致紙張的某些區域排斥碳粉。	請嘗試其它紙張，如專門設計用於雷射印表機的高品質紙張。
頁面上有垂直條紋或帶狀痕跡。 	有一個或多個碳粉匣餘量不足或有瑕疵。如果您使用非 HP 碳粉匣，則裝置控制面板或 HP 工具箱中便不會出現訊息。	請更換任何餘量不足的碳粉匣。
背景碳粉色量不足。 	紙材不符合 HP 規格。	請使用其它重量較輕的紙張。
	過於乾燥（低濕度）的環境可能會增加背景陰影濃度。	檢查裝置環境。
	有一個或多個碳粉匣餘量不足。如果您使用非 HP 碳粉匣，則裝置控制面板或 HP 工具箱中便不會出現訊息。	請更換任何餘量不足的碳粉匣。
紙材上出現碳粉污跡。 	紙材不符合 HP 規格。	請使用符合 HP 規格的紙材。
	如果碳粉污跡出現在紙張先進入印表機的一端，表示紙材導板可能有骯髒的情形，或是列印路徑上累積髒污。	請清潔紙材導板和紙張路徑。

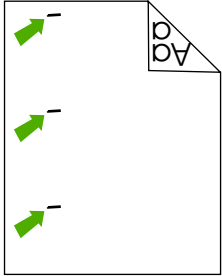
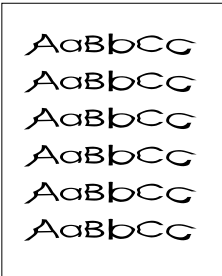
問題	原因	解決方案
碰觸時容易產生碳粉污跡。 	裝置未設定成列印至您要列印的紙材類型上。	在印表機驅動程式中，選取 紙張 標籤，並選取 類型 以符合您要列印的紙材類型。如果您使用重磅紙張，列印速度可能會比較慢。
	紙材不符合 HP 規格。	請使用符合 HP 規格的紙材。
	紙張路徑可能需要清潔。	清潔裝置。
每隔一段相同的間隔後，紙張的列印面上便出現重複的記號。 	裝置未設定成列印至您要列印的紙材類型上。	在印表機驅動程式中，選取 紙張 標籤，並選取 類型 以符合您要列印的紙張類型。如果您使用重磅紙張，列印速度可能會比較慢。
	內部零件上可能沾有碳粉。	通常這個問題在多印幾頁之後便會自行消失。
	紙張路徑可能需要清潔。	清潔裝置。
	熱凝器可能損壞。	根據 HP 工具箱中的指引來清潔。 請聯絡 HP 客戶貼心服務。請參閱 HP 客戶貼心服務 或裝置包裝盒中隨附的支援傳單。
	墨水匣可能有問題。	若要判斷有問題的墨水匣，請從 HP 工具箱列印 PQ 診斷頁。
每隔一段相同的間隔後，紙張的未列印面上便出現重複的記號。 	內部零件上可能沾有碳粉。	通常這個問題在多印幾頁之後便會自行消失。
	紙張路徑可能需要清潔。	清潔裝置。
	熱凝器可能損壞。	根據 HP 工具箱中的指引來清潔。 請聯絡 HP 客戶貼心服務。請參閱 HP 客戶貼心服務 或裝置包裝盒中隨附的支援傳單。
列印頁面中有變形的字元。 	紙材不符合 HP 規格。	請使用其它紙張，如專門設計用於彩色雷射印表機的高品質紙張。
	如果字元形成不良而呈現波浪的樣子，表示雷射掃描器可能需要維修。	請檢查組態頁上是否也發生相同問題。如果是，請聯絡 HP 客戶貼心服務。請參閱 HP 客戶貼心服務 或裝置包裝盒中隨附的支援傳單。

問題	原因	解決方案
列印的頁面捲曲或波浪狀。 	裝置未設定成列印至您要列印的紙材類型上。	在印表機驅動程式中，選取 紙張 標籤，並選取 類型 以符合您要列印的紙張類型。如果您使用重磅紙張，列印速度可能會比較慢。
	紙材不符合 HP 規格。	請使用其它紙張，如專門設計用於彩色雷射印表機的高品質紙張。
	過高的溫度與濕度都可能會導致紙張捲曲。	檢查裝置環境。
頁面上的文字或圖形歪斜。 	紙材可能未正確裝入。	確定已正確裝入紙張或其它列印紙材，且紙材導板不鬆不緊地靠著該疊紙材。請參閱 裝入紙匣 。
	紙材不符合 HP 規格。	請使用其它紙張，如專門設計用於彩色雷射印表機的高品質紙張。
列印的頁面有縐紋或摺痕。 	紙材可能未正確裝入。	檢查是否已正確裝入紙材，且紙材導板不鬆不緊地靠著該疊紙材。請參閱 裝入紙匣 。 請將進紙匣中的整疊紙張翻面，或嘗試將進紙匣中的紙張旋轉 180°。
	紙材不符合 HP 規格。	請使用其它紙張，如專門設計用於彩色雷射印表機的高品質紙張。
列印的字元周圍出現碳粉。 	紙材可能未正確裝入。	將紙匣中的整疊紙張翻面。
	如果有大量的碳粉散布在字元的周圍，表示碳粉很難附著在紙張上。	請使用其它紙張，如專門設計用於彩色雷射印表機的高品質紙張。

問題	原因	解決方案
<p>出現在頁面頂端的影像（實心黑色）一直重複到頁面底部（在灰色區域中）。</p> 	軟體設定可能會影響影像列印。	<p>在您的軟體程式中，變更重複影像所出現區域的色調（暗度）。</p> <p>在您的軟體程式中，將整個頁面旋轉 180° 以便先列印較淺的影像。</p>
	影像的列印順序可能會影響列印。	變更列印影像的順序。例如，將較淺的影像放在頁面頂端，而較深的影像則放在頁面最下面。
	電源突波可能已影響裝置。	如果稍後列印工作中出現瑕疵，請將裝置關閉 10 分鐘，然後再開啓裝置以重新開始列印工作。

解決列印彩色文件的問題

本節說明彩色列印時所發生的問題。

問題	原因	解決方案
<p>應該列印出彩色文件，卻僅列印成黑白。</p> 	程式或印表機驅動程式中沒有選取彩色模式。	請選取彩色模式以取代灰階模式。
	可能沒在程式中選取正確的印表機驅動程式。	請選取正確的印表機驅動程式。
	裝置的設定可能不正確。	請列印組態頁。如果組態頁上沒有出現色彩，請聯絡 HP 客戶貼心服務。請參閱 HP 客戶貼心服務 或裝置包裝盒中隨附的支援傳單。
<p>有一種或多種色彩沒有列印出來，或是印出的色彩不正確。</p> 	碳粉匣上可能有密封膠帶。	請檢查碳粉匣上的密封膠帶是否已經完全撕下。
	紙材不符合 HP 規格。	請使用其它紙張，如專門設計用於彩色雷射印表機的高品質紙張。
	操作裝置的環境可能過於潮濕。	請檢查裝置的環境是否在濕度規格內。
	有一個或多個碳粉匣餘量不足。如果您使用非 HP 碳粉匣，則裝置控制面板或 HP 工具箱中便不會出現訊息。	請更換任何餘量不足的碳粉匣。
	控制面板已設定為覆寫。	更換餘量不足或用盡的碳粉匣。

問題	原因	解決方案
<p>當您裝上新的碳粉匣之後，列印的顏色與之前的不一致。</p> 	<p>另一個碳粉匣的餘量可能不足。如果您使用非 HP 碳粉匣，則即使餘量不足或用盡，您都不會收到任何指示。</p>	<p>請取出列印色彩不一致的碳粉匣，然後重新安裝。</p>
	<p>控制面板已設定為覆寫。</p>	<p>更換餘量不足或用盡的碳粉匣。</p>
<p>列印頁面上的色彩與螢幕上所出現的色彩不符。</p> 	<p>電腦螢幕上的色彩可能與裝置輸出的不同。</p>	<p>請選取印表機驅動程式色彩標籤中的螢幕對應。</p>
	<p>如果螢幕上最淺和最深的顏色都沒有列印出來，則您的軟體程式可能將最淺的顏色視為白色，而將最深的顏色視為黑色。</p>	<p>如果可能的話，請避免使用最淺或最深的顏色。</p>
	<p>紙材不符合 HP 規格。</p>	<p>請使用其它紙張，如專門設計用於彩色雷射印表機的高品質紙張。</p>
<p>所列印的彩色頁面上完成的色彩不一致。</p> 	<p>紙材可能太粗糙。</p>	<p>請使用平滑的紙張或列印紙材，如專門設計用於彩色雷射印表機的高品質紙張。一般而言，比較平滑的紙材列印出來的效果比較好。</p>

材質處理問題

當裝置遇到紙材處理問題時，請使用本章節中的資訊。

列印紙材指引

- 為得到最好的效果，請確定紙張的品質良好，並且沒有切縫、刻痕、撕裂、污點、異物、塵埃、皺紋、洞孔、釘書針或紙張邊緣捲曲或彎曲的現象。
- 為得到最佳品質的彩色列印，請使用平滑的紙張類型。一般而言，比較平滑的紙材列印出來的效果比較好。
- 如果您無法確定所裝入的紙張類型（例如證券紙或再生紙），請檢查包裝上的標籤。
- 請勿使用專為噴墨印表機設計的紙材。使用專門設計用於彩色雷射印表機的紙材。
- 請勿使用低溫油墨印製的信紙信頭紙張，例如某些熱感應列印的紙材。

- 請勿使用浮雕的信紙信頭。
- 本裝置利用高溫與壓力將碳粉熱凝在紙張上。在彩色紙張或預製表格上列印時，請確保其所用的油墨能承受裝置熱凝時產生的高溫（210°C 或 410°F，時間長達 0.2 秒）。

小心

若未遵循這些指引進行，可能會導致卡紙或損壞裝置。

解決列印紙材問題

下列的紙張問題會導致列印品質偏差、卡紙或甚至損壞裝置。

問題	原因	解決方案
列印品質低劣或碳粉附著性不佳	紙張過於潮濕、太粗糙、太厚或太光滑、有浮雕花紋，或是來自製造不良的一批紙張。	請檢查驅動程式中是否已選擇適當的紙材類型。 試用其它類型的紙張，Sheffield 值應介於 100 至 250 之間，而濕度介於 4% 至 6% 之間。
白點、卡紙或捲曲	紙張存放錯誤。	將紙張用其防潮材料包好並平直存放。
	紙張側放容易變形。	請將紙張翻過來。
嚴重捲曲	紙張過於潮濕、紋理方向不對或紋理過短。	請檢查驅動程式中是否已選擇適當的紙材類型。 嘗試在新的或不同包裝的紙材上列印。 使用紋理較長的紙材。
	紙張側放時會變形。	請將紙張翻過來。
卡紙，或毀損裝置	紙張有切口或穿孔。	請使用沒有切口或穿孔的紙張。
進紙問題	紙張邊緣參差不齊。	請使用專為彩色雷射印表機設計的高品質紙張。
	紙張側放時會變形。	請將紙張翻過來。
	紙張過於潮濕、太粗糙、太厚或太光滑、紋理方向不對、紋理過短、有浮雕花紋，或是來自製造不良的一批紙張。	試用其它類型的紙張，Sheffield 值應介於 100 至 250 之間，而濕度介於 4% 至 6% 之間。 使用紋理較長的紙材。
列印歪斜（捲曲）	紙材導板沒有正確調整。	取出進紙匣中的所有紙材、將紙材整理整齊，然後將紙材再次裝入進紙匣。根據使用的紙材寬度與長度調整紙材導板，然後再次嘗試列印。
一次送入多張紙。	紙材紙匣中可能放入過多紙材。	從紙匣中取出部分紙材。請參閱 裝入紙匣 。
	紙材可能起皺、折疊或損壞。	請檢查紙材是否有起皺、折疊或損壞。嘗試在新的或不同包裝的紙材上列印。

問題	原因	解決方案
裝置未從紙材進紙匣抽取紙材。	裝置處於手動送紙模式。	<ul style="list-style-type: none"> 如果 Manual feed 出現在裝置控制面板顯示幕上，請按下  (「選擇」) 以列印工作。 請檢查裝置是否處於手動送紙模式，然後再次列印工作。
	紙材紙匣中可能放入過多紙材。	從紙匣中取出部分紙材。請參閱 裝入紙匣 。
	紙匣 2 或選購性紙匣 3 中的紙張長度調整控制，所設定的長度比紙材尺寸還長。	將紙張長度調整控制調整到正確的長度。
	取紙滾筒可能太髒或已損壞。	請聯絡 HP 客戶貼心服務。請參閱 HP 客戶貼心服務 或裝置包裝盒中隨附的支援傳單。

效能問題

如果裝置會輸出紙張，但上面沒有列印任何內容，或在裝置沒有列印任何紙張時，嘗試本章節中的提示。

問題	原因	解決方案
頁面列印但完全空白。	密封膠帶可能仍在碳粉匣上。	請檢查碳粉匣上的密封膠帶是否已經完全撕下。
	文件可能包含空白頁。	檢查列印的文件，以查看內容是否出現在所有頁面上。
	裝置可能故障。	如需檢查本裝置，請列印組態頁。
頁面列印非常緩慢。	較重的紙材類型會使列印工作變慢。	請使用其它類型的紙材來列印。
	較複雜的紙張列印速度較慢。	需要較慢的列印速度才能適當的熱凝，以確保最佳列印品質。

問題	原因	解決方案
無法列印頁面。	裝置可能無法正確抽取紙材。	請參閱 材質處理問題 。
	裝置中發生卡紙。	清除卡紙。
	USB 電纜線可能有瑕疵或連接不正確。	<ul style="list-style-type: none"> ● 拔下 USB 電纜線的兩端，然後重新連接。 ● 嘗試列印已列印過的工作。 ● 嘗試使用不同的 USB 電纜線。
	您的電腦上正在執行其它裝置。	本裝置可能無法共用 USB 連接埠。如果您將外接式硬碟機或網路切換器連接至與本裝置相同的連接埠，則會干擾其它裝置。若要連接並使用本裝置，您必須中斷其它裝置，或者您的電腦上必須有兩個 USB 連接埠。

疑難排解工具

本章節說明能幫助您解決裝置問題的工具。

裝置頁和報告







本章節說明能幫助您診斷和解決裝置問題的頁面和報告。

展示頁

若要列印展示頁，請同時按印表機控制面板上的  (「向左箭頭」) 及  (「向右箭頭」) 按鈕。您也可以從 HP 工具箱列印此頁面。

組態頁





組態頁列出了目前印表機設定與屬性。您可以從裝置或 HP 工具箱列印組態頁。如要從印表機列印組態頁，請完成下列步驟：

1. 按  (「向左箭頭」) 或  (「向右箭頭」) 以選擇 **Reports** 功能表。
2. 按  (「選擇」)。
3. 按  (「向左箭頭」) 或  (「向右箭頭」) 以選擇 **Config report**。
4. 按  (「選擇」) 以列印組態頁。

如需關於組態頁的更多資訊，請參閱[組態頁](#)。

耗材狀態頁

耗材狀態頁會列示 HP 碳粉匣的剩餘壽命。同時也會列出估計剩餘的紙張數量、已列印的紙張數量及其它耗材資訊。您可以從裝置或 HP 工具箱列印耗材狀態頁。如要從裝置列印，請完成下列步驟：

1. 按  (「向左箭頭」) 或  (「向右箭頭」) 以選擇 **Reports**。
2. 按  (「選擇」)。
3. 使用  (「向左箭頭」) 或  (「向右箭頭」) 以選擇 **Supplies Status**。
4. 按  (「選擇」) 以列印耗材狀態頁。

如需關於耗材狀態頁的更多資訊，請參閱[耗材狀態頁](#)。

HP 工具箱

HP 工具箱是可以用於解決下列工作問題的 Web 應用程式。

若要檢視 HP 工具箱

以下列其中一種方式開啓 HP 工具箱：

- 在 Windows 桌面上，連按兩下 HP 工具箱圖示。
- 在 Windows 開始功能表上按一下 **程式集**（或 Windows XP 中的 **程式集**），按一下 **HP**，按一下 **HP Color LaserJet 2600n**，然後按一下 **HP Color LaserJet 2600n 工具箱**。

疑難排解標籤

HP 工具箱包括 **疑難排解** 標籤，此標籤可連結至下列主頁：

- **控制面板訊息**。檢視裝置控制面板訊息的說明。
- **清除卡紙**。檢視有關發現與清除卡紙的資訊。
- **列印問題**。檢視可協助您解決列印問題的說明主題。
- **記憶卡問題**。檢視可協助您解決記憶卡問題的說明主題。
- **連線問題**。檢視可協助您解決網路問題的說明主題。
- **疑難排解工具**。使用清潔頁或彩色疑難排解頁等疑難排解工作來維護裝置。

注意

HP 工具箱上的其它標籤對解決裝置問題很有幫助。如需有關 HP 工具箱上其它標籤的資訊，請參閱 [HP 工具箱](#)。







Service 功能表

使用控制面板 **Service** 功能表來解決裝置的問題。

還原出廠預設值

還原出廠預設值會將所有設定還原為出廠預設值。

還原出廠預設值

1. 使用 （「向左箭頭」）或 （「向右箭頭」）以選擇 **Service**，然後按 （「選擇」）。
2. 使用 （「向左箭頭」）或 （「向右箭頭」）以選擇 **Restore defaults**，然後按 （「選擇」）。

裝置會自動重新啓動。







清潔紙張路徑

裝置會使用特殊的清潔模式來清潔紙張路徑。

注意

如果您已存取 HP 工具列，則 HP 會使用 HP 工具列建議清潔紙張路徑。

若要清潔紙張路徑

1. 使用  (「向左箭頭」) 或  (「向右箭頭」) 以選擇 **Service**，然後按  (「選擇」)。
2. 使用  (「向左箭頭」) 或  (「向右箭頭」) 以選擇 **Cleaning Mode**，然後按  (「選擇」)。

印表機進紙時會非常慢。當程序完成後，請將紙張丟棄。

3. 當系統提示時，請裝入一般 **letter** 或 **A4** 紙張。
4. 再次按  (「選擇」) 以確認以開始清潔程序。
印表機進紙時會非常慢。當程序完成後，請將紙張丟棄。

調整印表機

定期執行調整。若要最佳列印品質，請在控制面板上使用下列步驟執行調整：

1. 使用  (「向左箭頭」) 或  (「向右箭頭」) 以選擇 **System setup**，然後按  (「選擇」)。
2. 使用  (「向左箭頭」) 或  (「向右箭頭」) 按鈕以選擇 **Print quality** 然後按  (「選擇」)。**Calibrate color** 會顯示於控制面板。
3. 按  (「選擇」)。
4. 使用  (「向左箭頭」) 或  (「向右箭頭」) 以選擇 **Calibrate now**，然後按  (「選擇」)。
5. 按  (「選擇」) 以開始調整。

A

配件與訂購資訊

下列附件清單為本文件付印時最新的資料。在印表機的使用壽命期間，附件的訂購資訊及供貨情形可能會有改變。如需最新的訂購資訊，請瀏覽下列最適合的網站：

- 北美洲：<http://www.hp.com>
- 歐洲及中東：<http://www.hp.com>
- 亞洲國家/地區：<http://www.hp.com>
- 拉丁美洲：<http://www.hp.com>

耗材

產品名稱	說明	零件編號
黑色碳粉匣	2,500 頁的壽命大約是 5% 的範圍。	Q6000A
青藍色碳粉匣	2,000 頁的壽命大約是 5% 的範圍。	Q6001A
黃色碳粉匣	2,000 頁的壽命大約是 5% 的範圍。	Q6002A
洋紅色碳粉匣	2,000 頁的壽命大約是 5% 的範圍。	Q6003A

注意

實際產值可能視用法而不同。

纜線與介面附件

產品名稱	說明	零件編號
USB 纜線	2 公尺標準 USB 相容裝置接頭	C6518A

紙張處理配件

產品名稱	說明	零件編號
選購性紙匣 3	選購性 250 頁通用進紙匣。僅可安裝一個選購性 250 頁進紙匣。	Q6459A

紙張與其它列印紙材

產品名稱	說明	零件編號
HP LaserJet 紙	HP LaserJet 印表機專用的優質 HP 品牌的紙張。	HPJ1124 (letter)
HP LaserJet 紙	HP LaserJet 印表機專用的優質 HP 品牌的紙張。	CHP310 (A4)
HP LaserJet 紙	HP LaserJet 印表機專用的優質 HP 品牌的紙張。	HPJ1424 (legal)
HP 特選紙	HP 磅數紙的重量是 120.32 g/m ²	HPU1132 (letter)
HP 特選紙	HP 磅數紙的重量是 120.32 g/m ²	CHP410 (A4)
HP 封面紙	HP 品牌紙張封面的重量是 200 g/m ² 用於列印明信片與文件封面。	Q2413A (letter) 100 張
HP 封面紙	HP 品牌紙張封面的重量是 200 g/m ² 用於列印明信片與文件封面。	Q2414A (A4) 100 張
HP 列印紙	HP LaserJet 印表機專用的 HP 品牌的紙張。	HPP1122 (letter)
HP 列印紙	HP LaserJet 印表機專用的 HP 品牌的紙張。	CHP210 (A4)
HP 多用途紙	HP 品牌紙張用途種類繁多。	HPM1120 (letter)
HP 多用途紙	HP 品牌紙張用途種類繁多。	HPM1420 (legal)
HP LaserJet Tough 紙	Robust 紙（有光澤潤飾）。紙張不會撕裂且耐氣候變化。用於需要耐久與長期保存的文件。	Q1298A (letter)
HP LaserJet Tough 紙	Robust 紙（有光澤潤飾）。紙張不會撕裂且耐氣候變化。用於需要耐久與長期保存的文件。	Q1298B (A4)
HP 光面相片 & 影像雷射紙	雙面高光面潤飾。用於手冊、型錄、相片和需要以高光面潤飾的文件。	Q6545A (letter) 200 張
HP 雷射相片紙, 光面	雙面高光面潤飾。用於手冊、型錄、相片和需要以高光面潤飾的文件。	Q6547A (A4) 200 張
HP 軟光面簡報雷射紙	雙面光澤潤飾。120 g/m ²	Q6541A (letter) 200 張
HP 雷射紙, 柔光澤	雙面光澤潤飾。120 至 163 g/m ²	C6542A (A4) 200 張
HP 軟光面雷射紙	雙面光澤潤飾。105 g/m ²	Q2415A (letter) 500 張
HP 軟光面雷射紙	雙面光澤潤飾。105 g/m ²	Q2417A (A4) 500 張
HP Color LaserJet 投影片	用於全彩列印的彩色投影片。	C2934A (letter) 50 張

產品名稱	說明	零件編號
HP Color LaserJet 投影片	用於全彩列印的彩色投影片。	C2936A (A4) 50 張
HP Matte 相片 & 影像雷射紙	Matte 潤飾的紙張用於相片與影像。120 g/m ²	Q6549A (letter) 100 張
HP 雷射相片紙, Matte	Matte 潤飾的紙張用於相片與影像。120 g/m ²	Q6550A (A4) 100 張
HP Matte 手冊雷射紙	Matte 潤飾的紙張。用於手冊、型錄等 160 g/m ²	Q6543A (letter) 150 張
HP 雷射紙, Matte	Matte 潤飾的紙張。用於手冊、型錄等。160 g/m ²	Q6544A (A4) 150 張

使用者可更換的零件

產品名稱	說明	零件編號
分離墊與揀紙滾筒	當印表機拾起多張紙張或無法拾起紙張時，請予以更換。嘗試不同的紙張仍無法解決此問題。	Q5956-67902
紙匣	250 頁紙匣盒。	Q5956-67901
防塵蓋	保護紙盒以免蒙塵。	Q5956-67903
出紙匣延伸器	支撐出紙槽中紙張的延伸部分。	Q5956-67904

補充說明文件

此使用者指南有下列幾種語言的書面版本。

使用者指南

語言	文件編號
中文（繁體）	Q6455-90921
英語	Q6455-90901
阿拉伯語	Q6455-90902
卡達隆尼亞文	Q6455-90903
中文（簡體）	Q6455-90918
捷克語	Q6455-90904
丹麥語	Q6455-90905
荷蘭語	Q6455-90906
芬蘭語	Q6455-90907
法語	Q6455-90908
德語	Q6455-90909
希伯來語	Q6455-90910
匈牙利語	Q6455-90911
印尼語	Q6455-90924
義大利語	Q6455-90912
韓語	Q6455-90913
挪威語	Q6455-90914
葡萄牙語（巴西）	Q6455-90916
波蘭語	Q6455-90915
俄語	Q6455-90917
西班牙語	Q6455-90919
瑞典語	Q6455-90920
泰國語	Q6455-90922
土耳其語	Q6455-90923

B

服務與支援

惠普有限保固條款

HP 產品	有限保固期限
HP Color LaserJet 2600n	1 年, 有限保固

自購買日起，HP 即向使用者客戶保證，在保固期限（期限如上所示），HP 硬體和附件無任何材質和製造上的瑕疵。在產品保固期間，如果 HP 接獲產品瑕疵的通知，即根據狀況將瑕疵品予以維修或更換。更換的產品可能是新品或效能與新品相當的產品。

在保固期限（期限如上所示），HP 保證 HP 軟體不會因為材質和成品的瑕疵而在正常安裝與使用的狀況下無法正常執行程式指令。在產品保固期間，如果 HP 獲悉此類瑕疵，HP 將更換由於這類瑕疵而無法執行程式指令的軟體。

HP 不保證 HP 產品在執行期間不會發生中斷或錯誤。如果 HP 無法在合理的時間內依照保固聲明將產品予以維修或更換，使用者可以立即退還產品，並按照購買價格取回退款。

HP 產品可能包含效能與新品相當的重製部分，也可能包含偶然使用多次的部分。

保固不適用於下列狀況所造成的瑕疵：(a) 不當或不充分的維護或校正，(b) 非 HP 提供的軟體、介面、零件或設備，(c) 未經授權的修改或不當使用，(d) 不符合產品規格需求的操作，或 (e) 不當的場地準備或維護。

在地方法令允許的範圍內，以上保固聲明是唯一專有的。不論是書面或口頭承諾，HP 不作其它明示或暗示性的保固，並特別否認有關銷售合適性、品質滿意度以及適合特定用途之暗示性保固或條件。某些國家/地區、州或省不允許限制暗示保固的期限，因此上述限制或排除規定可能不適用於您。本保固賦予您特定的法律權利，您也可以擁有其它權利，這些權利可能會因國家/地區、州或省而異。HP 有限保固在 HP 提供本產品支援服務與 HP 曾經銷售本產品的國家/地區皆有效。您所獲得的保固服務會因為當地的標準而有所不同。若有某種產品基於法律或法規原因而不適合在某個國家/地區使用，HP 將不會改動其產品的外形、結構或功能以使其可在該國家/地區使用。

根據當地法律所規定的範圍，本保證所聲明的補償方式是使用者的唯一補償方式。除上述任何情況下，HP 或其供應商對由於本資料的使用而引起的直接、特殊、偶發或引發的損害概不負責（包括營利或資料損失）；不論這是基於合約、侵權或其它法律理論。某些國家/地區、州或省不允許排除或限制突發或衍生的損害，因此上述限制或排除規定可能不適用於您。

除法律允許範圍之外，本聲明所包含之保固項目不排除、限制或修改適用於本產品銷售之法定強制權限。

碳粉匣有限保固條款

HP 產品保證沒有材質或製造上的瑕疵。

保固不適用於下列產品：(a) 曾經以任何方式重新裝填、改造、重製或修改，(b) 曾經因為誤用、儲存不當或在規定的環境規格之外使用印表機產品，或 (c) 因日常使用造成的損耗。

如要獲得保固服務，請將產品送回購買地點（並附上所發生問題的書面說明及列印樣本）或聯絡 HP 客戶服務中心。HP 將在證明產品有瑕疵之後，更換產品或退回購買款項。

在地方法令允許的範圍內，以上保固聲明是唯一專有的。不論是書面或口頭承諾，HP 不作其它明示或暗示性的保固，並特別否認有關銷售合適性、品質滿意度以及適合特定用途之暗示性保固或條件。

除上述任何情況下，HP 或其供應商對由於本資料的使用而引起的直接、特殊、偶發或引發的損害概不負責（包括營利或資料損失）；不論這是基於合約、侵權或其它法律理論。

除法律允許範圍之外，本聲明所包含之保固項目不排除、限制或修改適用於本產品銷售之法定強制權限。

取得支援與服務

在世界各地，HP 提供各種選購的服務與支援。這些程式的提供與否需視您所在國家/地區而定。

HP Care Pack™ 服務與服務條約

HP 有滿足各種需求的選購性服務與支援。這些選購內容並非標準保固的一部份。各區域的支援服務可能各有不同。對大部分的印表機，HP 提供保固中與後保固的「HP 維護配套服務與條約」。

若要瞭解此印表機的選購性服務與支援內容，請移至 <http://www.hpexpress-services.com/10467a>，並輸入印表機型號。在北美洲，可經由「HP 客戶貼心服務」取得「服務條約」資訊。請電洽 1-HPINVENT [1-474-6836 (美國)] 或 1-268-1221 (加拿大)。其它國家/地區，請洽詢您國家/地區的特定「HP 客戶貼心服務」。請參閱盒內傳單或移至 <http://welcome.hp.com/country/us/en/wwcontact.html> 以取得您所在國家/地區的「HP 客戶貼心服務」電話號碼。

重新包裝印表機

若您的印表機需要移動或運送至其它地點，請執行下列程序以重新包裝印表機。

小心

不完善包裝而於運送途中所造成的損壞是客戶的責任。爲了確保運送途中的適當保護，必須使用原來的保護墊適當重新包裝印表機。

若要包裝印表機

小心

在運送印表機前，先移除印表機碳粉匣**非常重要**。若在印表機中保留碳粉匣，則會在運送途中漏出碳粉，且碳粉會完全覆蓋住印表機引擎及其它部位。

若要避免損壞碳粉匣，請避免接觸滾筒，並將碳粉匣存放於其原包裝材料中，這樣就不至於暴露於光線下。

1. 將四個碳粉匣全部卸除。
2. 若您有另外裝上選購性紙匣 3，也請卸除並保留。
3. 卸除並保留電源線及介面纜線。
4. 若您有 HP Jetdirect 外部列印伺服器，請卸除並保留。
5. 若可以的話，請包含列印範本及沒有正常列印的 50 至 100 張紙或其它列印紙材。
6. 如有可能，請使用原來的包裝箱與包裝材料。若您已丟棄印表機的包裝材料，請聯繫您當地的貨運服務商，以取得關於重新包裝印表機的資訊。HP 建議爲運送的貨品購買保險。
7. 包含[服務資訊表格](#)的完整複本。
8. 在美國，請撥「HP 客戶貼心服務」以要求新的包裝材料。在其它國家/地區，請盡可能使用原來的包裝材料。惠普科技建議爲運送的貨品購買保險。

服務資訊表格

退還設備的客戶名稱：		日期：
聯絡人：		電話：
其他聯絡人：		電話：
回件貨運地址：	特殊貨運說明：	
寄送的貨品名稱		
型號名稱：	型號：	序號：
請貼附任何相關的註解紙條。請「勿」寄送與維修不相關的配件（手冊、清理的耗材等）。		
請問您已卸除碳粉匣了嗎？		
您必須在運送印表機前卸除碳粉匣，除非是發生機械問題而無法這麼做。		
<input type="checkbox"/> 是。	<input type="checkbox"/> 否，我無法卸除它們。	
需要維修的項目： （如有需要，請另外附上說明的紙條。）		
1. 描述故障的情況。（故障的情況為何？發生故障時您正在做什麼？使用哪種軟體？故障的情況重複發生嗎？）		
2. 如果故障是間歇性的，兩次故障之間的時間隔多久？		
3. 若發生故障的部分與其它下列所述的部分相連，請提供製造商與型號。		
個人電腦：	數據機：	網路：
4. 附加說明：		
我需要付多少維修費用？		
<input type="checkbox"/> 在保固範圍內	購買/收到日期：	
（請附上含原收貨日期的購買或收貨證明文件。）		
<input type="checkbox"/> 維修契約編號：		
<input type="checkbox"/> 訂購編號：		
除了契約與保固服務之外，訂購編號和/或授權簽章必須隨附於要求服務的包裝中。若不適用於標準維修費用，則最少必需支付訂購費用。可聯繫 HP 授權維修中心標準得知維修費用。		
授權簽章：		電話：
帳單地址：	特殊帳款說明：	



規格

印表機規格

實體規格

產品	高度	長度	寬度	重量
HP Color LaserJet 2600n 印表機不含選購性紙匣 3 或耗材	370 公釐	453 公釐	407 公釐	15.67 千克
HP Color LaserJet 2600n 印表機不含選購性紙匣 3 (250 頁)，無耗材	460 公釐	451 公釐	482 公釐	20.16 千克

耗材規格

碳粉匣壽命 (根據大約 5% 的範圍)	黑色：2,500 頁 黃、青藍與洋紅色：每個壽命為 2,000 頁 (HP Color LaserJet 2600n 印表機)
---------------------	--

電力規格

項目	110 伏特機型	220 伏特機型
電源供應	115-127V (+/-10%) 50/60 Hz (+/- 2 Hz)	220-240V (+/-10%) 50/60 Hz (+/- 2 Hz)
電源消耗 (標準)		
列印期間 (彩色)	190 W (平均)	190 W (平均)
列印期間 (黑白)	190 W (平均)	190 W (平均)
待命期間	16 W (平均)	16 W (平均)
關閉模式	0 W (平均)	0 W (平均)

電力規格 (續)

項目	110 伏特機型	220 伏特機型
高溫輸出 就緒	55 BTU/小時	55 BTU/小時
額定電流	3.6 安培	2.5 安培

小心

電力要求依據印表機所銷售之國家/地區而定。請勿改變作業電壓。如此會使印表機受損並使產品保證失效。

環境規格

	建議 ¹	操作 ¹	儲存 ¹
(印表機與碳粉匣) 溫度	20° 到 27°C	15° 到 32.5°C	-20° 到 40°C
相關濕度	20% 到 70%	10% 到 80%	95% 或更少

¹ 上述數值可能會變更。請參閱 <http://www.hp.com/support/clj2600n> 以獲得目前最新資訊。

噪音排放

音量層級	根據 ISO 9296 公布 ¹
列印 (8 ppm)	$L_{WA} = 6.0 \text{ Bels (A)} [60 \text{ dB (A)}]$
SPL-Bystander 位置	根據 ISO 9296 公布 ¹
列印 (8 ppm)	$L_{pAm} = 52 \text{ dB(A)}$

¹ 上述數值可能會變更。請參閱 <http://www.hp.com/support/clj2600n> 以獲得目前最新資訊。

D

規章資訊

簡介

此部分包含下列規章資訊：

- [FCC 規章](#)
- [環保產品管理計畫](#)
- [材料安全資料單](#)
- [合格聲明書](#)
- [雷射安全性聲明](#)
- [加拿大 DOC 聲明](#)
- [韓國 EMI 聲明](#)
- [VCCI 聲明 \(日本\)](#)
- [芬蘭雷射聲明](#)

FCC 規章

本設備經過測試符合 FCC 規則第 15 部份對 B 類數位裝置的限制規定，這些限制旨在提供合理保護以避免居住環境中的有害干擾。此設備會產生、使用並散發射頻能量。如果未遵照指示安裝與使用本設備，可能會對無線電通訊造成有害干擾。然而，不保證不會引起特定安裝上的干擾；開啓或關閉設備都可能導致發生干擾。若設備並未對收音機或電視訊號引起有害的干擾，則鼓勵使用者以下列一或多種測試方法，來嘗試校正問題：

- 重新調整接收天線的方向或位置。
- 增加設備與接收天線間的距離。
- 將設備連接到與接收器不同電路的電源插座上。
- 洽詢您的供應商或有經驗的收音機/電視專業人員。

注意

任何未經由 HP 核准而對印表機所做的變更與修改，可能會造成使用者操作此設備的權利失效。

使用包覆的介面纜線符合 FCC 規則第 15 部分 B 類產品的限制。

保護環境

惠普科技公司致力於提供符合環保要求的優質產品。本產品在設計上具有多種屬性，可將對環境的影響降至最低。

臭氧產生

此產品不會產生可察覺的臭氧 (O₃)。

能源消耗

此產品符合鼓勵開發有效使用能源辦公室產品而建立之 **ENERGY STAR®** 自發運動的標準。



本產品處於休眠模式時，電力消耗量會大幅度下降，這樣可節省自然資源與金錢，並且不會對本產品的高效能產生任何影響。

ENERGY STAR (3.0版) 是美國環保局在美國的註冊服務商標。作為 ENERGY STAR 的夥伴，惠普科技公司已確定本產品符合 ENERGY STAR 的能源效率規範。如需詳細資訊，請參閱<http://www.energystar.gov>。

紙張使用

本產品的手動雙面列印功能（雙面列印，請參閱[雙面列印](#)）以及每張 n 頁的列印 [在一張紙列印多頁] 的功能，可減少紙張的用量，並因此降低對自然資源的損害。

塑料

超過 25 克的塑膠零件均標有符合國際標準的標記，便於在產品使用壽命結束時識別可回收再用的塑膠零件。

HP LaserJet 列印耗材

在許多國家/地區，本產品的列印耗材（例如，碳粉匣）均可透過 HP 列印耗材回收再生計畫 (HP Printing Supplies Returns and Recycling Program) 退回 HP。超過 30 個國家/地區中，均有提供此項簡便的免費回收計畫。在每台新的 HP LaserJet 列印墨水匣和耗材包裝上均標示有多國語言的計畫資訊和指示。

HP 列印耗材回收再生計畫資訊

自 1992 年起，HP 已提供 HP LaserJet 耗材回收與在全世界 86% 銷售 HP LaserJet 的耗材市場中免回收費用。付出的運費與預製的地址標籤均包含在 HP LaserJet 碳粉匣包裝盒上的指引。標籤與成批包裝盒也可從網站取得，網址是：<http://www.hp.com/recycle>。

在 2002 年，「HP 地球夥伴耗材回收計畫」(HP Planet Partners supplies recycling program) 已回收超過 1 千萬個 HP LaserJet 碳粉匣。此記錄的數字代表 2 千 6 百萬磅的碳粉匣材料出自於垃圾處理場。在全世界，HP 以重量計，共回收平均約 80% 的碳粉匣，這些碳粉匣的材質主要是塑膠與金屬。塑膠與金屬用於製作新產品，例如 HP 產品、塑膠籃和捲筒。剩餘的材料係以響應環保為原則而棄置。

美國境內退回

為更有效地退回使用過的碳粉匣與耗材，以減少對環境造成的污染，HP 鼓勵使用成批退回。您只需將兩個或多個碳粉匣捆在一起，然後貼上包裝中隨附的預付郵資且已填妥地址的 UPS 標籤即可。若需詳細資訊，在美國請致電 1 - 800-340-2445 或瀏覽 HP 列印耗材回收再生計畫網站，網址：<http://www.hp.com/go/recycle>。

在美國以外區域退回

非美國客戶請瀏覽 <http://www.hp.com/go/recycle> 網站以取得關於 HP 耗材回收再生計畫的詳細資訊。

紙張

本產品可使用符合《*HP Laser Jet 印表機系列列印紙材指南*》之指導方針的再生紙張。前往 <http://www.hp.com/support/ljpaperguide> 以下載該指南（PDF 格式）。本產品也可使用符合 EN12281:2002 規格的再生紙。

材料限制

此產品不含汞添加物。

此產品不含電池。

如需回收資訊，您可以聯絡 <http://www.hp.com/go/recycle> 或您的當地政府，或電子工業聯盟，網址是 <http://www.eiae.org>。

材料安全資料單

包含化學成分的耗材之「材料安全資料單」(MSDS)，例如碳粉，可從 HP 網站取得，網址是 <http://www.hp.com/go/msds> 或 <http://www.hp.com/hpinfo/community/environment/productinfo/safety>。

延伸保固

HP SupportPack 包含的範圍是 HP 硬體產品和所有 HP 耗材內部元件。硬體維修涵蓋年限從購買 HP 產品起，為期 3 年。客戶必須在購買 HP 產品的 90 天內購買 HP SupportPack。如需詳細資訊，請聯絡 HP 客戶貼心服務和 HP 支援小組。請參閱 [HP 客戶貼心服務](#)。

多於零件和耗材的取得

此產品的多餘零件與消耗性耗材在停產前，約有五年的時間可供取得。

詳細資訊

若要取得關於這些環境主題的資訊：

- 用於本 HP 產品與許多 HP 相關產品的產品環保概況單
- HP 的環保承諾
- HP 的環保管理系統
- HP 使用壽命結束的產品退回與回收計畫
- MSDS

請參閱：<http://www.hp.com/go/environment> 或 <http://www.hp.com/hpinfo/community/environment/productinfo/safety>。

合格聲明書

合格聲明書

根據 ISO/IEC 指南 22 與 EN 45014

製造廠商名稱： 惠普科技公司
製造廠商地址： 11311 Chinden Boulevard,
Boise, Idaho 83714-1021, USA

謹聲明本產品：

產品名稱： HP Color LaserJet 2600n
管制型號³⁾： BOISB-0409-00. 包含： Q6459A - 選購性 250 頁進紙匣
產品選購配件： 全部

符合下列產品規格：

安全性： IEC60950:2001-1 / EN60950: 2001-1
IEC 60825-1:1993 +A1: 1997 +A2:2001 / EN 60825-1:1994 +A11:1996 +A2:2001 (級別 1 雷射/LED 產品)
GB4943-2001

EMC: CISPR 22:1997 / EN 55022:1998 - B 級¹⁾
EN 61000-3-2:2000
EN 61000-3-3:1995/ A1:2001
EN 55024:1998
FCC 47 條款 CFR, 15 部分 B 級²⁾ / ICES-003, 問題 4 GB9254-1998, GB17625.1-1998

補充資訊：

本產品符合 EMC 指令 89/336 /EEC 與低電壓指令 73/23 /EEC 的要求，並具有相應的 CE 標誌。

- 1) 典型配備的本產品在惠普科技個人電腦系統上測試合格。在產品相容性測試標準中，**Clause 9.5** 除外，此項目尚未生效。
- 2) 本裝置符合 FCC 規則第 15 部分的規定。操作時符合下列兩個條件：(1) 本裝置不可造成有害的干擾，且 (2) 它必須能接受任何所收到的干擾，包括可能會造成不正常運作的干擾。
- 3) 為了進行管制，此產品指定有管制型號。此號碼不應該與產品的名稱或產品編號混淆。

Boise, Idaho 83714-1021, USA

2005 年 2 月 24 日

僅適用於管制主題：

澳洲聯絡地址： Product Regulations Manager, Hewlett-Packard Australia Ltd., 31-41 Joseph Street, Blackburn, Victoria 3130, 澳洲。
歐洲聯絡地址： 您當地的惠普科技業務及服務辦公室，或惠普科技 GmbH, Department HQ-TRE / Standards Europe, Herrenberger
Strasse 140, D-71034 Böblingen, Germany, (傳真： +49-7031-14-3143)
美國聯絡地址： Product Regulations Manager, Hewlett-Packard Company, PO Box 15, Mail Stop 160, Boise, Idaho 83707-0015,
USA (電話： 208-396-6000)

個別國家/地區安全性聲明

雷射安全性聲明

美國食品與醫藥管理局的裝置與放射衛生中心 (CDRH)，已經對 1976 年 8 月 1 日以後製造的雷射產品執行了相關規則。在美國銷售的產品必須嚴格遵循此規則。此印表機已認證為「類別 1」雷射產品，它是根據 1968 年的「健康與安全之輻射線控制條例」的「美國健康和人力服務部門 (DHHS) 輻射線效能標準」來認證的。

由於此印表機內部的輻射線放射已完全由保護外蓋和外殼所阻隔，所以在正常操作的情況下皆不會洩漏雷射光束。

警告！

除本使用者指南中指定的操作外，其它任何控制、調整或執行程序皆有可能讓您受到有害輻射。

加拿大 DOC 聲明

此設備符合加拿大 EMC B 級要求。

« Conforme à la classe B des normes canadiennes de compatibilité électromagnétiques (CEM). »

韓國 EMI 聲明

사용자 안내문 (B 급 기기)

이 기기는 비업무용으로 전자파장해검정을 받은 기기로서, 주거지역에서는 물론 모든 지역에서 사용할 수 있습니다.

VCCI 聲明（日本）

この装置は、情報処理装置等電波障害自主規制協議会（VCCI）の基準に基づくクラスB情報技術装置です。この装置は、家庭環境で使用することを目的としていますが、この装置がラジオやテレビジョン受信機に近接して使用されると、受信障害を引き起こすことがあります。
取り扱い説明書に従って正しい取り扱いをして下さい。

芬蘭雷射聲明

LASERTURVALLISUUS LUOKAN 1 LASERLAITE KLASS 1 LASER APPARAT

HP Color LaserJet 2600n -laserkirjoitin on käyttäjän kannalta turvallinen luokan 1 laserlaite. Normaalisessa käytössä kirjoittimen suojakotelointi estää lasersäteiden pääsyn laitteen ulkopuolelle.

Laitteen turvallisuusluokka on määritetty standardin EN60825-1 (1994) mukaisesti.

VAROITUS!

Laitteen käyttäminen muulla kuin käyttöohjeessa mainitulla tavalla saattaa altistaa käyttäjän turvallisuusluokan 1 ylittävälle näkymättömälle lasersäteilylle.

WARNING!

Om apparaten används på annat sätt än i bruksanvisning specificerats, kan användaren utsättas för osynlig laserstrålning, som överskrider gränsen för laserklass 1.

HUOLTO

HP Color LaserJet 2600n -kirjoittimen sisällä ei ole käyttäjän huollettavissa olevia kohteita. Laitteen saa avata ja huoltaa ainoastaan sen huoltamiseen koulutettu henkilö. Tällaiseksi huoltotoimenpiteeksi ei katsota väriainekasetin vaihtamista, paperiradan puhdistusta tai muita käyttäjän käsikirjassa lueteltuja, käyttäjän tehtäväksi tarkoitettuja ylläpitotoimia, jotka voidaan suorittaa ilman erikoistyökaluja.

VARO!

Mikäli kirjoittimen suojakotelo avataan, olet alttiina näkymättömälle lasersäteilylle laitteen ollessa toiminnassa. Älä katso säteeseen.

WARNING!

Om laserprinterns skyddshölje öppnas då apparaten är i funktion, utsättas användaren för osynlig laserstrålning. Betrakta ej strålen.

Tiedot laitteessa käytettävän laserdiodin säteilyominaisuuksista:

Aallonpituus 770-800 nm

Teho 5 mW

Luokan 3B laser

索引

符號/數字

250 頁紙匣. 請參見 紙匣 2
600 dpi 列印品質設定 104

A

Apple LaserWriter 8 驅動程式 10
Apple Macintosh. 請參見 Macintosh
Attention 燈號 20

B

BOOTP/TFTP
組態 28

D

dpi (每英吋點數)
HP ImageREt 2400 62
列印設定 104
規格 5

E

Explorer、支援的版本 81

F

FCC 聲明 134

H

HP ImageREt 2400 62
HP LaserJet 紙 121
HP LaserJet 紙張
列印 48
紙材 48
HP SupportPack 127, 137
HP 工具箱
支援的作業系統 9
使用 81
其它連結 83
裝置設定 83
碳粉層級、檢查處 88
調整印表機 92
HP 內建網路
資訊頁、列印 78
HP 列印耗材回收再生計畫 135
HP 多用途紙 121
HP 防偽熱線 89
HP 客戶貼心服務 iii

I

ImageREt 2400 62
Internet Explorer、支援的版本 81
IP 位址 25, 72

L

LaserJet 紙 121
LaserWriter 8 驅動程式 10

M

Macintosh
支援的功能 9
從中列印 55
軟體功能 10
解除安裝軟體 12
驅動程式功能 52
Microsoft Windows. 請參見 Windows

N

Netscape Navigator、支援的版本 81

O

on-site service agreements 137

P

print cartridge
更換 74

R

Ready 燈號 21
Ready 燈號與選擇按鈕 21
RGB 色彩選項 64, 65

S

sRGB 64, 65
SupportPack、HP 127, 137

T

TCP/IP 組態 27

U

USB 連接埠
包含的類型 5
疑難排解 113

W

Windows

- 支援的版本 9
- 從中列印 55
- 設定 56
- 解除安裝軟體 11
- 驅動程式功能 52

三畫

- 下載驅動程式 10
- 上出紙槽
 - 功能 5
- 工具箱
 - 支援的作業系統 9
 - 使用 81

四畫

- 不同的第一頁 54
- 中性灰色選項 64
- 介面連接埠
 - 包含的類型 5
 - 纜線、訂購 119
- 內建網路
 - 資訊頁、列印 78
- 內容. *請參見* 設定
- 分離墊、訂購 123
- 尺寸、印表機 131
- 尺寸、紙材
 - 自訂 51, 53
 - 選擇紙匣 52
- 引擎、清理 91
- 手冊 83, 124
- 手動色彩選項 63
- 手動複印 57
- 支援
 - 服務資訊表格 129
 - 重新包裝印表機 128
 - 零件編號 118
 - 維護、條約 127, 137
- 支援的作業系統 9
- 支援的網路協定 25
- 文件 83, 124
- 文件標籤、HP 工具箱 83
- 文字、疑難排解
 - 變形的字元 107

五畫

- 出紙槽
 - 功能 5
 - 卡紙、清除 103
- 出紙槽延伸器 7
- 功能
 - 彩色 62
 - 驅動程式 52
- 包裝印表機 128
- 半色調選項 63

卡片

- 列印 51
- 規格 16

卡紙

- 出紙區域 103
- 印表機內 100
- 原因 100
- 進紙區域 102
- 四色選項 64
- 平滑半色調 63
- 四色選項 64

六畫

列印

- Macintosh 55
- Windows 55
- 取消 59
- 疑難排解 112, 113
- 雙面 57
- 列印字跡太淡、疑難排解 105
- 列印字跡消失 105
- 列印伺服器
 - 資訊頁、列印 78
- 列印品質
 - HP ImageREt 2400 62
 - 規格 5
 - 設定 104
 - 疑難排解 104, 105
- 列印紙材. *請參見* 紙材
- 列印對話方塊 52
- 列印環境 25
- 印表機驅動程式
 - Windows、功能 10
 - 下載 10
 - 支援的作業系統 9
 - 功能 52
 - 設定、變更 56
 - 開啓 52
 - 解除安裝 11
 - 還原預設值 55
- 印表機驅動程式、Macintosh 11
- 合約、維護 127, 137
- 合格聲明書 138
- 回收
 - 塑料 135
 - 碳粉匣 135
- 在同一張紙上列印多頁 54
- 多用途紙、HP 121
- 多餘零件. *請參見* 耗材服務
- 字元、疑難排解 107
- 字體. *請參見* 字型
- 污點、疑難排解 105
- 灰色背景、疑難排解 106

- 灰階
 - 疑難排解 109
- 灰階列印
 - 選擇 53
- 自訂紙張尺寸 51, 53
- 色彩
 - sRGB 65
 - 對應 65
 - 調整 92

七畫

- 伺服器
 - 資訊頁、列印 78
- 刪除列印工作 59
- 快速
 - 規格 5
- 快速設定 54
- 技術支援
 - 服務資訊表格 129
 - 重新包裝印表機 128
 - 零件編號 118
 - 維護、條約 127, 137
- 投影片
 - 規格 16
- 更換碳粉匣 89
- 材料安全資料單 137
- 每分鐘頁數 5
- 每英吋點數 (dpi)
 - HP ImageREt 2400 62
 - 列印設定 104
 - 規格 5
- 每張 n 頁列印 54
- 每張頁數 54
- 汞規格 136
- 防偽熱線 89

八畫

- 使用者可更換的零件 123
- 使用者指南
 - 存取 83
 - 零件編號 124
- 來源、列印方式 52
- 其它連結 83
- 取消工作按鈕 20, 59
- 延伸保固 127, 137
- 放大文件 54
- 服務
 - 重新包裝印表機 128
 - 條約 127, 137
 - 資訊表格 129
 - 零件編號 118
- 波浪狀的紙材、疑難排解 108
- 狀態
 - 使用 HP 工具箱檢視 82
 - 耗材狀態頁、列印 79
 - 燈號. 請參見 燈號

- 狀態標籤、HP 工具箱 82
- 空白頁、疑難排解 112
- 青藍色碳粉匣
 - 耗材餘量 20
 - 零件編號 118
 - 預期使用壽命 88
 - 亦請參見 碳粉匣
- 非 HP 碳粉匣 89

九畫

- 信封
 - 列印 44
 - 規格 14, 16
- 信紙信頭
 - 列印 50
- 保固
 - 延伸的 127, 137
 - 產品 125
 - 碳粉匣 126
- 品質
 - HP ImageREt 2400 62
 - 列印、疑難排解 104, 105
 - 列印設定 104
 - 規格 5
- 垂直線條、疑難排解 106
- 客戶支援
 - 服務資訊表格 129
 - 重新包裝印表機 128
 - 維護、條約 127, 137
- 封面、文件
 - 卡片、列印 51
 - 使用不同頁的 54
 - 紙張規格 16
- 後出紙門
 - 功能 5
- 按鈕、控制面板 19
- 按鍵、控制面板 19
- 指示燈、裝置控制面板
 - 錯誤訊息 97
- 歪曲的頁面 108, 111
- 歪斜的頁面 108, 111
- 洋紅色碳粉匣
 - 耗材餘量 20
 - 零件編號 118
 - 預期使用壽命 88
 - 亦請參見 碳粉匣
- 背景、灰色 106
- 訂購耗材與配件 118
- 重量
 - 印表機 131
- 重新包裝印表機 128
- 重新裝入碳粉匣 89
- 重新裝填紙張 40
- 重磅紙
 - 列印 51
 - 規格 16

重複的瑕疵、疑難排解 109
頁面
 列印緩慢 112
 空白 112
 歪斜 108, 111
 無法列印 113
頁面設定 52

十畫

展示頁、列印 78
浮水印 53
特殊紙材
 HP LaserJet 紙張 48
 卡片 51
 自訂尺寸 51, 53
 投影片 16
 信封 14, 44
 信紙信頭 50
 規格 16
 標籤 15, 46
紙匣
 支援的紙材 16
 功能 5
 卡紙、清除 102
 進紙問題、疑難排解 111
 裝入 40
 零件編號 120
 選擇 52
紙匣 1
 裝入 40
 亦請參見 紙匣
紙匣 2
 裝入 41
 亦請參見 紙匣
紙匣 3
 裝入 41
 零件編號 120
 亦請參見 紙匣
紙材
 HP LaserJet 紙張 48
 HP、訂購 121
 卡片 51
 卡紙 100
 自訂尺寸 51, 53
 投影片 16, 47
 信封 14, 44
 信紙信頭 50
 紙匣 1、支援的類型 16
 紙匣 2、支援的類型 16
 紙匣 3、支援的類型 16
 捲曲、疑難排解 108
 第一頁、不同 54
 規格 13
 裝入紙匣 40
 疑難排解 110

標籤 15, 46
皺紋 108
選擇 13
紙張
 HP、訂購 121
 卡片 51
 卡紙 100
 自訂尺寸 51, 53
 信紙信頭 50
 紙匣 1、支援的類型 16
 紙匣 2、支援的類型 16
 紙匣 3、支援的類型 16
 捲曲、疑難排解 108
 第一頁、不同 54
 規格 13
 裝入紙匣 40
 疑難排解 110
 皺紋 108
 選擇 13
紙張出紙槽
 功能 5
 卡紙、清除 103
紙張進紙匣
 支援的紙材 16
 功能 5
 卡紙、清除 102
 進紙問題、疑難排解 111
 裝入 40
 零件編號 120
 選擇 52
耗材
 回收 135
 取得 137
 狀態頁 79
 狀態頁、列印 79
 耗材餘量 20
 規格 131
 零件編號 118
 預期使用壽命 88
能源消耗 131, 135
臭氧規格 135
訊息
 控制面板 97
訊息與管理、網路 25
配件
 零件編號 118
閃爍燈號 97

十一畫

動態 IP 位址 73
問題解決. 請參見 疑難排解
唯黑選項 64
帶狀、疑難排解 106

- 彩色
 - HP ImageREt 2400 62
 - 手動調整選項 63
 - 功能 62
 - 灰階、列印成 53
 - 設定、變更 63
 - 疑難排解 109
- 控制面板
 - 訊息、疑難排解 97
 - 燈號與按鈕、說明 19
- 捲曲的紙材 108
- 掃描器、色彩對應 65
- 採用半色調選項 64
- 條約、維護 127, 137
- 條紋、疑難排解 106
- 淡
 - 列印字跡消失、疑難排解 105
- 清除卡紙
 - 出紙區域 103
 - 印表機內 100
 - 常見位置 100
 - 進紙區域 102
- 第一頁、不同 54
- 細節半色調選項 63
- 組件
 - 位置 7
- 組態
 - AutoIP 27
 - TCP/IP 27
 - 手動 TCP/IP 27
 - 伺服器式 27
 - 網路 23, 24
- 組態、印表機 4
- 組態頁
 - 列印 78
- 規格
 - 印表機 131
 - 印表機功能 5
 - 投影片 16
 - 材料安全資料單 137
 - 信封 14
 - 紙匣、支援的紙材 16
 - 紙張 13
 - 標籤 15
 - 環境 132
- 規格、設定 9
- 規章聲明
 - FCC 134
 - 合格聲明書 138
 - 材料安全資料單 137
 - 雷射安全性 139
- 設定
 - 彩色 63
 - 裝置 72
 - 網路密碼 72
- 儲存 54
- 還原預設值 55
- 變更 9, 56
- 軟體
 - Macintosh、功能 10
 - Windows、功能 10
 - 下載 10
 - 工具箱 81
 - 支援的作業系統 9
 - 功能 52
 - 設定、變更 56
 - 解除安裝 11
- 通用紙匣. *請參見* 紙匣 2
- 通用紙匣 2. *請參見* 紙匣 2
- 連接埠
 - 包含的類型 5
 - 纜線、訂購 119
- 十二畫**
 - 報告、列印 78
 - 就緒燈號 117
 - 亦請參見* 燈號
 - 嵌入式 Web 伺服器
 - 使用 84
 - 揀紙滾筒、訂購 123
 - 散佈、疑難排解 108
 - 替換零件. *請參見* 耗材\服務
 - 朝下紙槽. *請參見* 上出紙槽
 - 朝上紙槽. *請參見* 後出紙門
 - 程式、設定 9
 - 進紙匣
 - 支援的紙材 16
 - 功能 5
 - 卡紙、清除 102
 - 進紙問題、疑難排解 111
 - 裝入 40
 - 零件編號 120
 - 選擇 52
 - 進紙問題、疑難排解 111
 - 郵件標籤
 - 列印 46
 - 規格 15, 16
 - 黃色碳粉匣
 - 耗材餘量 20
 - 零件編號 118
 - 預期使用壽命 88
 - 亦請參見* 碳粉匣
 - 黑白列印
 - 疑難排解 109
 - 選擇 53
 - 黑色碳粉匣
 - 耗材餘量 20
 - 零件編號 118
 - 預期使用壽命 88
 - 亦請參見* 碳粉匣

十三畫

- 搜尋裝置 25
- 溫度規格
 - 列印環境 132
 - 紙張、儲存 14
- 裝入紙材。
 - 紙匣 1 40
 - 紙匣 2 41
- 裝入紙張 40
- 裝置設定、HP 工具箱 83
- 解析度
 - HP ImageREt 2400 62
 - 列印設定 104
 - 規格 5
- 解除安裝軟體 11
- 資訊頁、列印 78
- 運送印表機 128
- 雷射安全性聲明 139
- 電力
 - 消耗 135
 - 需求 131
- 電力規格 131
- 電池規格 136
- 電話號碼
 - HP 列印耗材回收再生計畫資訊 136
 - HP 防偽熱線 89
 - 支援 iii
- 電壓需求 131
- 零件
 - 使用者可更換 123
 - 零件編號 118
- 預設值、還原 55
- 預期使用壽命、耗材 88
- 預製紙張
 - 列印 50

十四畫

- 對應、色彩 65
- 摺痕、疑難排解 108
- 滾筒、訂購 123
- 漲邊選項 64
- 疑難排解
 - USB 纜線 113
 - 文字 107
 - 卡紙 100
 - 列印字跡消失 105
 - 列印品質 104
 - 更換碳粉匣 89
 - 空白頁 112
 - 歪斜的頁面 108, 111
 - 重複的瑕疵 109
 - 頁面列印緩慢 112
 - 展示頁、列印 78
 - 紙張 110
 - 彩色 109
 - 控制面板訊息 97

- 捲曲的紙材 108
- 組態頁、列印 78
- 散落的碳粉 107
- 無法列印頁面 113
- 進紙問題 111
- 碳粉污跡 106
- 碳粉污點 105
- 碳粉散佈 108
- 皺紋 108
- 線條、列印的頁面 106
- 調整印表機 92
- 疑難排解標籤、HP 工具箱 82
- 碳粉
 - 污跡、疑難排解 106
 - 污點、疑難排解 105
 - 耗材餘量 20
 - 散佈、疑難排解 108
 - 散落、疑難排解 107
- 碳粉污跡、疑難排解 106
- 碳粉匣
 - HP 防偽熱線 89
 - 回收 135
 - 更換 89
 - 狀態頁、列印 79
 - 耗材餘量 20
 - 零件編號 118
 - 預期使用壽命 88
 - 儲存規格 132
- 碳粉匣過度使用 90
- 碳粉散落、疑難排解 107
- 網頁瀏覽器需求 81
- 網站
 - HP 列印耗材回收再生計畫資訊 136
 - 材料安全資料單 137
 - 客戶支援 iii
- 網路
 - AutoIP 組態 27
 - BOOTP/TFTP 28
 - DHCP 31
 - IP 位址 25, 72
 - NetWare 系統 34
 - TCP/IP 組態 27
 - TCP/IP 組態工具 27
 - UNIX 系統 31
 - Windows 系統 31
 - 中斷 DHCP 組態 35
 - 手動 TCP/IP 組態 27
 - 支援的協定 25
 - 伺服器式組態 27
 - 使用印表機控制面板 36
 - 訊息與管理 25
 - 動態 IP 位址 73
 - 組態 23, 24
 - 嵌入式 Web 伺服器 37

- 搜尋裝置 25
- 裝置設定 72
- 資訊頁、列印 78
- 網路密碼
 - 設定 72
- 維修. *請參見* 服務
- 維護
 - 更換碳粉匣 88
 - 條約 127, 137
- 語言
 - 資訊頁 78
- 說明 117
 - 亦請參見* 客戶支援

十五畫

- 影像品質
 - HP ImageREt 2400 62
 - 列印、疑難排解 104, 105
- 數位相機、色彩對應 65
- 暫停列印 21, 59
- 標籤
 - 列印 46
 - 規格 15, 16
- 槽、出紙
 - 功能 5
 - 卡紙、清除 103
- 線上客戶支援 iii
- 線條、疑難排解
 - 列印的頁面 106
- 膠片、透明. *請參見* 投影片
- 複印 57
- 調整文件大小 54
- 調整印表機 92
- 適合頁面大小選項 54
- 墨水匣. *請參見* 碳粉匣

十六畫

- 操作環境、規格 132
- 燈號
 - 位置 19
- 縐紋、疑難排解 108
- 螢幕
 - 控制面板 20
- 輸出品質
 - HP ImageREt 2400 62
 - 列印、疑難排解 104, 105
- 選項. *請參見* 設定
- 選購性 250 頁紙匣. *請參見* 紙匣 3
- 選購性紙匣 3. *請參見* 紙匣 3
- 錯誤訊息
 - 控制面板 97
 - 嚴重 98

十七畫

- 儲存
 - 印表機 132
 - 信封 14
 - 紙張 14
 - 碳粉匣 89
- 儲存設定 54
- 濕度規格
 - 列印環境 132
 - 紙張、儲存 14
- 環境
 - 功能 135
 - 印表機規格 132
 - 紙張規格 14
- 縮小文件 54
- 縮放文件 54
- 還原預設值 55
- 黏性標籤
 - 列印 46
 - 規格 15, 16
- 點、疑難排解 105

十八畫

- 瀏覽器需求 81
- 雙面、列印 57
- 雙面列印 57

十九畫

- 邊界、信封 14
- 邊緣控制 64
- 類型、紙材
 - 選擇紙匣的方式 52

二十畫

- 繼續列印 21
- 警示標籤、HP 工具箱 82
- 警示燈號 117
 - 亦請參見* 燈號

二十一畫

- 驅動程式
 - Windows、功能 10
 - 下載 10
 - 支援的作業系統 9
 - 功能 52
 - 設定、變更 56
 - 開啓 52
 - 解除安裝 11
 - 還原預設值 55

二十二畫

- 讀我 83

二十三畫

- 顯示器、色彩對應 65
- 體積、印表機 131

體積、紙材. 請參見 尺寸、紙材

二十五畫以上

纜線

USB、疑難排解 113

© 2005 Hewlett-Packard Development Company, L.P.

www.hp.com



Q6455-90957