

# Fotocamera digitale HP Photosmart M417/M517 con HP Instant Share



Guida d'uso



## Informazioni legali e di avviso

© Copyright 2005 Hewlett-Packard Development Company, L.P.

Le informazioni contenute in questo documento sono soggette a modifica senza preavviso. Le uniche garanzie per i prodotti e i servizi HP sono definite nelle dichiarazioni di garanzia esplicita che accompagnano tali prodotti e servizi. Nulla di quanto dichiarato nel presente documento costituisce una garanzia aggiuntiva. HP non sarà ritenuta responsabile di eventuali omissioni o errori tecnici o editoriali qui contenuti.

Windows® è un marchio registrato di Microsoft Corporation negli Stati Uniti.



Il logo SD è un marchio del rispettivo titolare.

**Importanti informazioni sul riciclaggio per i clienti residenti nei paesi dell'Unione Europea:** per tutelare l'ambiente, al termine del ciclo di vita utile questo prodotto deve essere riciclato come disposto dalla legge. Il simbolo riportato sotto indica che il prodotto non può essere smaltito tra i rifiuti comuni. Restituire il prodotto al più vicino centro di raccolta autorizzato per il corretto recupero/smaltimento. Per ulteriori informazioni sulla restituzione e il riciclaggio dei prodotti HP, visitare il sito:

[www.hp.com/hpinfo/globalcitizenship/environment/recycle/index.html](http://www.hp.com/hpinfo/globalcitizenship/environment/recycle/index.html)



### Per riferimento futuro, inserire le seguenti informazioni:

Numero del modello (situato nella parte anteriore della fotocamera) \_\_\_\_\_

Numero di serie (numero di 10 cifre situato nella parte inferiore della fotocamera) \_\_\_\_\_

Data in cui è stata acquistata la fotocamera \_\_\_\_\_

Stampato in Cina



---

# Sommario

1	Informazioni preliminari . . . . .	11
	Configurazione . . . . .	12
	1 Fissare la cinghietta da polso . . . . .	12
	2 Installare le batterie . . . . .	13
	3 Accendere la fotocamera . . . . .	14
	4 Selezionare la lingua . . . . .	14
	5 Impostare l'area geografica . . . . .	15
	6 Impostare la data e l'ora . . . . .	15
	7 Installare e formattare una scheda di memoria (opzionale) . . . . .	17
	8 Installare il software . . . . .	19
	Windows® . . . . .	19
	Macintosh . . . . .	20
	Guida d'uso sul CD . . . . .	21
	Parti della fotocamera . . . . .	22
	Parte superiore della fotocamera . . . . .	22
	Retro e lato destro della fotocamera . . . . .	23
	Lato anteriore, lato sinistro e parte inferiore della fotocamera . . . . .	28
	Modalità di stato della fotocamera . . . . .	29
	Menu della fotocamera . . . . .	30
	Schermata di stato della fotocamera . . . . .	32
	Ripristino delle impostazioni precedenti . . . . .	33
	Visualizzazione della demo sulla fotocamera . . . . .	34
2	Foto e videoclip . . . . .	35
	Scatto delle foto . . . . .	35
	Registrazione audio con immagini fisse . . . . .	36
	Registrazione di videoclip . . . . .	37
	Uso della Vista dal vivo . . . . .	38

Messa a fuoco della fotocamera . . . . .	40
Ottenere una messa a fuoco ottimale . . . . .	40
Uso della funzione di blocco della messa a fuoco . . . . .	42
Uso dello zoom . . . . .	43
Uso dello zoom ottico . . . . .	43
Uso dello zoom digitale . . . . .	44
Impostazione del flash . . . . .	46
Uso delle modalità di scatto . . . . .	49
Uso dell'autoscatto . . . . .	51
Uso dell'impostazione Scatto continuo . . . . .	54
Uso del menu Cattura . . . . .	55
Guida delle opzioni di menu . . . . .	56
Qualità dell'immagine . . . . .	57
Illuminazione adattativa . . . . .	60
Colore . . . . .	62
Stampa di data e ora . . . . .	63
Compensazione dell'esposizione . . . . .	65
Bilanciamento del bianco . . . . .	66
Velocità ISO . . . . .	68
<b>3 Visione di immagini e videoclip . . . . .</b>	<b>71</b>
Uso della Riproduzione . . . . .	71
Schermata di riepilogo delle immagini . . . . .	74
Visualizzazione delle anteprime . . . . .	75
Ingrandimento delle immagini . . . . .	76
Uso del menu Riproduzione . . . . .	77
Eliminazione . . . . .	79
Elimina occhi rossi . . . . .	80
Ruota . . . . .	81
Registrazione audio . . . . .	81

4	Usò di HP Instant Share . . . . .	83
	Usò del menu HP Instant Share . . . . .	84
	Configurazione delle destinazioni online nella fotocamera . . . . .	86
	Invio delle immagini alle destinazioni . . . . .	88
5	Trasferimento e stampa di immagini. . . . .	91
	Trasferimento delle immagini su computer . . . . .	91
	Stampa delle immagini direttamente dalla fotocamera . . . . .	93
6	Usò del menu Configura. . . . .	97
	Luminosità display . . . . .	98
	Suoni della fotocamera . . . . .	99
	Vista dal vivo all'accensione . . . . .	100
	Data e ora . . . . .	101
	Configurazione USB . . . . .	102
	Configurazione TV . . . . .	103
	Lingua . . . . .	104
	Spostamento delle immagini sulla scheda . . . . .	105
7	Soluzione dei problemi e assistenza . . . . .	107
	Ripristino della fotocamera . . . . .	108
	Software HP Image Zone . . . . .	108
	Requisiti di sistema (solo Windows). . . . .	109
	Software HP Image Zone Express (solo Windows). . . . .	110
	Utilizzo della fotocamera senza installare il software HP Image Zone . . . . .	111
	Trasferimento delle immagini su un computer senza il software HP Image Zone . . . . .	112
	Usò di un lettore per schede di memoria . . . . .	112
	Configurazione della fotocamera come unità disco . . . . .	115

Problemi e soluzioni . . . . .	117
Messaggi di errore della fotocamera . . . . .	137
Messaggi di errore del computer . . . . .	153
Richiesta di assistenza . . . . .	155
Sito Web HP Accessibility . . . . .	155
Sito Web HP Photosmart . . . . .	156
Procedura di assistenza . . . . .	156
Assistenza telefonica negli Stati Uniti e in Canada . . . . .	159
Assistenza telefonica in Europa, Medio Oriente e Africa . . . . .	160
Assistenza telefonica nel resto del mondo . . .	162
<b>A Gestione delle batterie . . . . .</b>	<b>165</b>
Informazioni importanti sulle batterie . . . . .	165
Prolungamento della durata della batteria . .	166
Precauzioni di sicurezza per l'uso delle batterie . . . . .	167
Prestazioni in base al tipo di batteria . . . . .	169
Numero di scatti per tipo di batteria . . . . .	170
Indicatori di alimentazione . . . . .	171
Ricarica delle batterie NiMH . . . . .	172
Precauzioni di sicurezza per la ricarica delle batterie NiMH . . . . .	174
Modalità standby (con timeout) per la conservazione della carica . . . . .	175
<b>B Acquisto degli accessori per la fotocamera . . . . .</b>	<b>177</b>
<b>C Manutenzione della fotocamera . . . . .</b>	<b>181</b>
Manutenzione di base della fotocamera . . . . .	181
Pulizia della fotocamera . . . . .	182
Pulizia dell'obiettivo della fotocamera . . . . .	183
Pulizia del corpo della fotocamera e del display LCD . . . . .	183



D Specifiche . . . . .	185
Capacità della memoria . . . . .	192
Capacità della memoria della fotocamera M417 . . . . .	193
Capacità della memoria della fotocamera M517 . . . . .	194



---

# 1 Informazioni preliminari

Congratulazioni per aver acquistato la fotocamera digitale HP Photosmart M417/M517 e benvenuti nel mondo della fotografia digitale.

In questo manuale sono illustrate le funzioni della fotocamera utilizzabili per ottenere grandi risultati e al tempo stesso per apprezzare l'esperienza fotografica.

Tra le funzioni ricordiamo:

- **Tecnologia di illuminazione adattativa HP:** consente di evidenziare automaticamente i dettagli persi nelle ombre (vedere pagina 60).
- **Rimozione occhi rossi nella fotocamera:** consente di identificare e rimuovere l'effetto occhi rossi dai soggetti delle foto scattate con il flash (vedere pagina 80).
- **7 modalità di scatto:** consente di scegliere una modalità di scatto preimpostata per un'esposizione ottimale per le scene fotografiche comuni (vedere pagina 49).
- **HP Instant Share:** consente di selezionare nella fotocamera le foto che verranno automaticamente inviate a una serie di destinazioni, quali indirizzi e-mail, pagine Web o una stampante, al successivo collegamento della fotocamera al computer. I destinatari delle foto possono visualizzare le immagini ricevute senza doversi occupare di file allegati di grandi dimensioni (vedere pagina 83).
- **Stampa diretta:** consente di direttamente dalla fotocamera a qualsiasi stampante certificata PictBridge, senza doversi collegare a un computer (vedere pagina 93).

- **Guida incorporata nella fotocamera:** le istruzioni sullo schermo consentono di consultare la guida per verificare le funzioni della fotocamera quando non si dispone del manuale.

Per rendere ancora più speciale la propria esperienza fotografica, è possibile acquistare un alloggiamento per fotocamera HP Photosmart M-series.

L'alloggiamento consente di trasferire facilmente le immagini su un computer, di inviarle ad una stampante, di visualizzarle su un apparecchio TV e di ricaricare le batterie della fotocamera. Rappresenta anche un comodo alloggiamento per la fotocamera.



## Configurazione

Per individuare un elemento della fotocamera (ad esempio, un pulsante o una spia) mentre si eseguono le operazioni indicate in questa sezione, vedere **Parti della fotocamera** a pagina 22.

### 1. Fissare la cinghietta da polso

Fissare la cinghietta da polso all'apposito attacco sul lato della fotocamera, come mostrato nella figura.

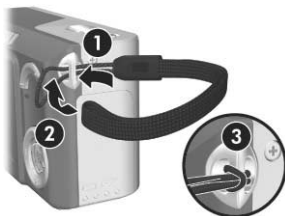

## 2. Installare le batterie

1. Aprire lo sportello del vano batteria/scheda di memoria sul lato della fotocamera facendolo scorrere verso la parte inferiore della fotocamera.
2. Inserire le batterie come indicato all'interno dello sportello.
3. Chiudere lo sportello del vano batteria/scheda di memoria spingendolo verso il basso e poi facendolo scorrere verso il lato superiore della fotocamera fino a quando non si blocca in posizione.



Per il rendimento delle batterie alcaline, al litio e NiMH quando utilizzate con questa fotocamera, vedere **Prestazioni in base al tipo di batteria** a pagina 169. Per suggerimenti su come ottimizzare la durata delle batterie, vedere **Appendice A, Gestione delle batterie**, a partire da pagina 165.

**SUGGERIMENTO:** Per alimentare la fotocamera, è possibile utilizzare anche un adattatore CA HP opzionale. Se si utilizzano batterie ricaricabili al nickel (NiMH), è possibile ricaricarle nella fotocamera utilizzando l'adattatore CA HP opzionale o un alloggiamento per HP Photosmart M-series, oppure ricaricare separatamente le batterie nel caricabatterie rapido HP Photosmart. Per ulteriori informazioni, vedere **Appendice B, Acquisto degli accessori per la fotocamera**, a partire da pagina 177.

### 3. Accendere la fotocamera

Accendere la fotocamera facendo scorrere il pulsante

▶ ON/OFF verso destra e quindi rilasciandolo.

L'obiettivo si allunga e la spia di accensione a sinistra del pulsante ▶ ON/OFF si accende con luce verde fissa. Non appena la fotocamera si accende, sul display LCD viene visualizzato anche il logo HP.

### 4. Selezionare la lingua

La prima volta che si accende la fotocamera viene richiesto di selezionare una lingua.



1. Scorrere fino alla lingua desiderata usando i pulsanti ▲▼ ◀▶ del **controller** .
2. Premere il pulsante  $\frac{\text{Menu}}{\text{OK}}$  per selezionare la lingua evidenziata.



**SUGGERIMENTO:** Se successivamente si desiderasse modificare questa impostazione, sarà possibile farlo utilizzando l'opzione **Lingua** nel menu **Configura** (vedere **Lingua** a pagina 104).

## 5. Impostare l'area geografica

Dopo aver scelto una lingua, viene richiesto di selezionare il continente in cui si vive. Le impostazioni **Lingua** e **Regione** determinano i valori predefiniti per il formato della data e per il formato del segnale video per la visualizzazione delle immagini della fotocamera sul televisore (vedere **Configurazione TV** a pagina 103).

1. Scorrere fino alla regione desiderata usando i pulsanti ▲▼ del **controller** .
2. Premere il pulsante  per selezionare la regione evidenziata.



## 6. Impostare la data e l'ora

La fotocamera dispone di un orologio che registra la data e l'ora in cui vengono scattate le foto. Questa indicazione temporale resta memorizzata nelle proprietà dell'immagine che possono essere visualizzate quando si visiona l'immagine sul computer. È anche possibile scegliere la data e l'ora vengano fissate sull'immagine (vedere **Stampa di data e ora** a pagina 63).

1. La prima voce evidenziata è il formato di data e ora. Per modificare il formato utilizzare i pulsanti ▲▼. Se il formato di data e ora è corretto, premere il pulsante ► per spostarsi su Data.

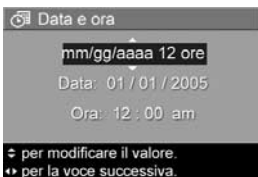

2. Regolare la selezione evidenziata utilizzando i pulsanti ▲▼.
3. Premere i pulsanti ◀▶ per passare alle altre selezioni.
4. Ripetere i passi 2 e 3 per impostare correttamente data e ora.
5. Una volta impostati i valori corretti per data e ora, premere il pulsante  $\frac{\text{Menu}}{\text{OK}}$ . Viene visualizzata una schermata di conferma che richiede di verificare che la data e l'ora impostate siano corrette. Se le impostazioni sono corrette, premere il pulsante  $\frac{\text{Menu}}{\text{OK}}$  per selezionare **Si**.  
Se le impostazioni sono errate, premere il pulsante ▼ per evidenziare **No**, quindi premere il pulsante  $\frac{\text{Menu}}{\text{OK}}$ .  
Appare nuovamente la schermata **Data e ora**. Ripetere i passi dall'1 al 6 per impostare la data e l'ora corrette.

**SUGGERIMENTO:** Se successivamente si desiderasse modificare l'impostazione di data e ora, sarà possibile farlo utilizzando l'opzione **Data e ora** nel menu **Configura** (vedere **Data e ora** a pagina 101).



## 7. Installare e formattare una scheda di memoria (opzionale)

La fotocamera è dotata di una memoria interna dove è possibile memorizzare immagini e videoclip. In alternativa, è anche possibile utilizzare una scheda di memoria (acquistabile separatamente). Per maggiori informazioni sulle schede di memoria supportate, vedere **Memoria** a pagina 189.

1. Spegnerla fotocamera e aprire lo sportello del vano batteria/scheda di memoria sul lato della fotocamera.
2. Inserire la scheda di memoria nel piccolo alloggiamento sopra le batterie, facendo entrare per primo il lato tagliato, come mostrato in figura. Accertarsi che la scheda di memoria scatti in posizione.



3. Chiudere lo sportello del vano batteria/scheda di memoria e spegnere la fotocamera.

Per non danneggiare le schede e le immagini, è opportuno formattare le schede di memoria per il primo utilizzo attenendosi alla seguente procedura:

1. Premere il pulsante  $\frac{\text{Menu}}{\text{OK}}$  e utilizzare il pulsante ► per passare al menu **Riproduzione** ▶.
2. Premere il pulsante ▼ per evidenziare **Elimina** e quindi premere il pulsante  $\frac{\text{Menu}}{\text{OK}}$  per visualizzare il sottomenu **Elimina**.

3. Utilizzare il pulsante ▼ per evidenziare **Formatta scheda** e quindi premere il pulsante  $\frac{\text{Menu}}{\text{OK}}$  per visualizzare la schermata di conferma **Formatta scheda**.
4. Premere il pulsante ▼ per evidenziare **Sì** e quindi premere il pulsante  $\frac{\text{Menu}}{\text{OK}}$  per formattare la scheda. Mentre la fotocamera formatta la scheda di memoria, sul display LCD viene visualizzato il messaggio **Formattazione scheda...** Al termine della formattazione viene visualizzata la schermata di riepilogo delle immagini (vedere **Schermata di riepilogo delle immagini** a pagina 74).

Per rimuovere la scheda di memoria dalla fotocamera, spegnere la fotocamera. Quindi aprire lo sportello del vano batteria/scheda di memoria e premere verso il basso l'angolo superiore della scheda in modo che questa si sollevi dall'alloggiamento.

**NOTA:** Quando si installa una scheda di memoria nella fotocamera, tutte le nuove immagini e videoclip vengono memorizzate sulla scheda. Per utilizzare la memoria interna della fotocamera e visualizzare le immagini memorizzate su di essa, rimuovere la scheda di memoria. Inoltre, è possibile spostare le foto dalla memoria interna alla scheda di memoria (vedere **Spostamento delle immagini sulla scheda** a pagina 105).

## 8. Installare il software

Il software HP Image Zone permette di trasferire le immagini dalla fotocamera e di visualizzarle, modificarle, stamparle ed inviarle per e-mail. Consente inoltre di configurare il menu **HP Instant Share** della fotocamera.

**NOTA:** Se non si installa il software HP Image Zone, è comunque possibile utilizzare la fotocamera, ma alcune funzioni potrebbe non essere disponibili. Per i dettagli, vedere **Utilizzo della fotocamera senza installare il software HP Image Zone** a pagina 111.

**NOTA:** Se durante l'installazione o l'uso di HP Image Zone si verificano dei problemi, visitare il sito per l'assistenza clienti HP all'indirizzo **www.hp.com/support** per maggiori informazioni.

### Windows<sup>®</sup>

Per poter installare il software HP Image Zone il computer deve disporre di almeno 64 MB di RAM, Windows 2000, XP, 98, 98 SE o Me e Internet Explorer 5.5 Service Pack 2 o versione successiva. Si consiglia Internet Explorer 6. Se il computer soddisfa tali requisiti viene avviato il processo di installazione che installa automaticamente la versione completa del software HP Image Zone o la versione HP Image Zone Express. HP Image Zone Express non dispone di alcune funzioni contenute nella versione completa. Per i dettagli, vedere **Software HP Image Zone** a pagina 108.

1. Chiudere tutti i programmi e disattivare temporaneamente eventuali software antivirus in esecuzione sul computer.
2. Inserire il CD del software HP Image Zone nella relativa unità del computer e seguire le istruzioni visualizzate. Se la finestra di installazione non appare, fare clic su **Start, Esegui**, digitare **D:\Setup.exe** (dove **D** è la lettera dell'unità CD) e fare clic su **OK**.
3. Al termine dell'installazione del software HP Image Zone riattivare il software di protezione antivirus disattivato al passo 1.

## Macintosh

Sui computer Macintosh viene sempre installata la versione completa del software HP Image Zone.

1. Chiudere tutti i programmi e disattivare temporaneamente eventuali software antivirus in esecuzione sul computer.
2. Inserire il CD del software HP Image Zone nella relativa unità del computer.
3. Fare doppio clic sull'icona del CD sulla scrivania.
4. Fare doppio clic sull'icona del programma di installazione e seguire le istruzioni visualizzate per installare il software.
5. Al termine dell'installazione del software HP Image Zone riattivare il software di protezione antivirus disattivato al passo 1.

## Guida d'uso sul CD

Le copie di questo manuale in diverse lingue sono disponibili sul CD del software HP Image Zone. Per visualizzare la Guida d'uso:

1. Inserire il CD del software HP Image Zone nella relativa unità del computer.
2. **In Windows:** fare clic sulla voce per **visualizzare la Guida d'uso** nella pagina principale della schermata di installazione del CD.

**In Macintosh:** consultare il file **Readme** nella cartella **docs** del CD del software HP Image Zone per visualizzare la Guida d'uso nella propria lingua.

# Parti della fotocamera

Per ulteriori informazioni sulle parti della fotocamera, vedere le pagine riportate tra parentesi dopo i nomi delle parti nelle tabelle seguenti.

## Parte superiore della fotocamera





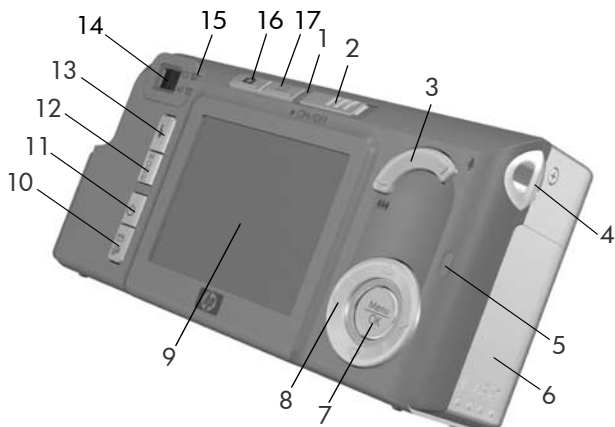

N.	Nome	Descrizione
1	Pulsante <b>Otturatore</b> (pagine 35, 37)	<ul style="list-style-type: none"><li>• Consente di mettere a fuoco e di scattare una foto.</li><li>• Consente di registrare l'audio.</li></ul>
2	 Pulsante <b>Video</b> (pagina 37)	Avvia e interrompe la registrazione di un videoclip.

## Retro e lato destro della fotocamera







N.	Nome	Descrizione
1	Spia di accensione	<ul style="list-style-type: none"><li>• <b>Luce fissa:</b> la fotocamera è accesa.</li><li>• <b>Lampeggiamento rapido:</b> spegnimento della fotocamera in corso perché le batterie si stanno esaurendo.</li><li>• <b>Lampeggiamento lento:</b> è in corso la ricarica delle batterie della fotocamera con l'adattatore CA HP opzionale.</li><li>• <b>Luce spenta:</b> la fotocamera è spenta.</li></ul>
2	► ON/OFF Pulsante (pagina 14)	Accende e spegne la fotocamera.

N. Nome	Descrizione
3 <b>Leva Zoom</b> (pagina 43)	<ul style="list-style-type: none"> <li>•  <b>Zoom indietro:</b> quando si scatta una foto, regola l'obiettivo in posizione grandangolo.</li> <li>•  <b>Anteprime:</b> quando è attiva la modalità <b>Riproduzione</b>, consente di visualizzare le foto e le prime inquadrature dei videoclip organizzate in una matrice con nove immagini in miniatura per schermata.</li> <li>•  <b>Zoom avanti:</b> quando si scatta una foto, regola l'obiettivo in posizione teleobiettivo.</li> <li>•  <b>Ingrandisci:</b> quando è attiva la modalità <b>Riproduzione</b>, consente di ingrandire una foto.</li> </ul>
4 Cinghietta da polso (pagina 12)	Consente di collegare una cinghietta da polso alla fotocamera.
5 Spia della memoria	<ul style="list-style-type: none"> <li>• <b>Lampeggiamento rapido:</b> la fotocamera sta scrivendo nella memoria interna o sulla scheda di memoria opzionale.</li> <li>• <b>Spenta:</b> la fotocamera non sta scrivendo nella memoria.</li> </ul>
6 Sportello del vano batteria/scheda di memoria (pagina 13)	Permette l'accesso per inserire e rimuovere le batterie e la scheda di memoria opzionale.
7 Pulsante  (pagine 55, 77)	Consente di visualizzare i menu <b>Cattura</b> e <b>Riproduzione</b> , di selezionare le opzioni e di confermare determinate azioni sul display LCD.



N.	Nome	Descrizione
8	 <b>Controller</b> con i pulsanti ▲▼ e ◀▶	Consente di scorrere menu e immagini sul display LCD.
9	Display LCD (pagina 38)	Consente di inquadrare le immagini e i videoclip con la <b>Vista dal vivo</b> , di visionarli in modalità <b>Riproduzione</b> e di visualizzare tutti i menu.
10	Pulsante  /  <b>HP Instant Share/Stampa</b> (pagina 83)	Attiva e disattiva il menu <b>HP Instant Share</b> sul display LCD.
11	 Pulsante <b>Autoscatto/Scatto continuo</b> (pagine 51, 54)	Consente di selezionare un'impostazione tra <b>Normale</b> , <b>Autoscatto</b> , <b>Autoscatto - 2 scatti</b> e <b>Scatto continuo</b> .
12	Pulsante della <b>modalità di scatto</b> (pagina 49)	Consente di selezionare una modalità di scatto per le foto.
13	 Pulsante <b>Flash</b> (pagina 46)	Consente di selezionare una modalità di flash.
14	Mirino (pagina 35)	Consente di inquadrare il soggetto delle foto o dei videoclip.



N. Nome	Descrizione
15 Spie del mirino	<ul style="list-style-type: none"> <li>•  <b>Rosso fisso:</b> la fotocamera sta registrando un video.</li> <li>• <b>Spia AF verde fisso:</b> se si preme a metà il pulsante <b>Otturatore</b>, questa spia diventa verde fisso quando la fotocamera è pronta per scattare la foto (esposizione e messa a fuoco automatiche sono bloccate e il flash è pronto). Invece se si preme completamente il pulsante <b>Otturatore</b> per scattare una foto, questa spia diventa verde fisso per indicare l'avvenuta esposizione e messa a fuoco automatiche.</li> <li>• <b>Spia AF verde lampeggiante:</b> se si preme a metà o completamente il pulsante <b>Otturatore</b>, si è verificato un avviso di messa a fuoco, il flash si sta caricando oppure la fotocamera sta elaborando un'immagine.</li> <li>• <b>Entrambe le spie  e AF lampeggianti:</b> si è verificato un errore che non consente alla fotocamera di scattare la foto.</li> </ul>

N. Nome	Descrizione
16  Pulsante <b>Vista dal vivo</b> (pagina 38)	<ul style="list-style-type: none"> <li>• Attiva e disattiva la <b>Vista dal vivo</b> sul display LCD.</li> <li>• Se il display LCD è spento ma la fotocamera è accesa, consente di accendere il display LCD.</li> <li>• Se nel display LCD è aperto un menu, consente di chiudere il menu.</li> </ul>
17  Pulsante <b>Riproduzione</b> (pagina 71)	<ul style="list-style-type: none"> <li>• Attiva e disattiva la <b>Riproduzione</b> sul display LCD.</li> <li>• Consente di accedere alla demo sulla fotocamera (vedere pagina 34).</li> </ul>

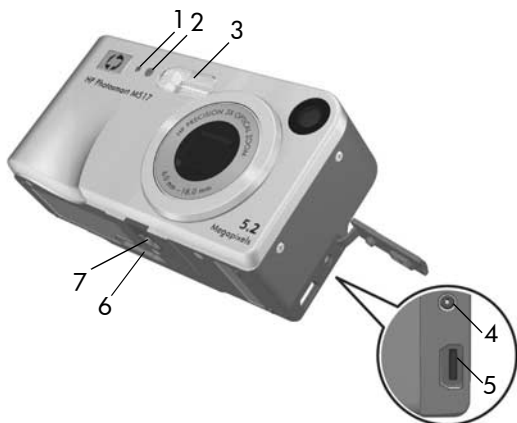
## Lato anteriore, lato sinistro e parte inferiore della fotocamera



N.	Nome	Descrizione
1	Microfono (pagina 36)	Registra i clip audio allegati alle foto e la componente audio dei videoclip.
2	Spia autoscatto/ video (pagina 51)	Lampeggia durante il conto alla rovescia prima di scattare una foto o durante la registrazione video quando la fotocamera è impostata su <b>Autoscatto</b> o <b>Autoscatto - 2 scatti</b> . Inoltre, si accende con luce fissa durante una registrazione video.
3	Flash (pagina 46)	Fornisce più luce per migliorare la qualità dello scatto.

N.	Nome	Descrizione
4	 Connettore dell'adattatore di corrente	Consente di collegare l'adattatore CA HP opzionale alla fotocamera per farla funzionare senza batterie oppure di ricaricare le batterie ricaricabili al nickel (NiMH) nella fotocamera.
5	 Connettore USB (pagine 91, 93)	Utilizzando un cavo USB permette il collegamento a un computer con porta USB o a qualsiasi stampante certificata PictBridge.
6	Connettore alloggiamento (pagina 177)	Permette il collegamento all'alloggiamento per fotocamera HP Photosmart M-series opzionale.
7	Attacco treppiede	Consente di fissare la fotocamera ad un treppiede.

## Modalità di stato della fotocamera

Nella fotocamera ci sono due modalità di stato principali per l'esecuzione di alcune operazioni. Ad entrambe queste modalità è abbinato un menu che permette di regolare la fotocamera o eseguire le operazioni previste. Vedere la sezione seguente, **Menu della fotocamera**, per maggiori dettagli.

- **Cattura:** consente di scattare foto e registrare videoclip. Per informazioni sull'uso della modalità **Cattura**, vedere **Capitolo 2, Foto e videoclip**, a partire da pagina 35.
- **Riproduzione:** consente di rivedere le foto e i videoclip. Per informazioni sull'uso della modalità **Riproduzione**, vedere **Capitolo 3, Visione di immagini e videoclip**, a partire da pagina 71.



# Menu della fotocamera

La fotocamera dispone di cinque menu che vengono visualizzati sul display LCD sul retro della fotocamera quando vi si accede.

Per accedere ai menu premere il pulsante  $\frac{\text{Menu}}{\text{OK}}$  e quindi utilizzare i pulsanti ◀▶ per spostarsi al menu desiderato. Per selezionare un'opzione di menu utilizzare i pulsanti ▲▼ per evidenziare l'opzione e quindi premere il pulsante  $\frac{\text{Menu}}{\text{OK}}$  per visualizzare il sottomenu delle opzioni e modificare le impostazioni.

**SUGGERIMENTO:** Nei menu **Cattura** e **Configura** è possibile modificare le impostazioni evidenziando l'opzione di menu e utilizzando i pulsanti ◀▶ per modificare l'impostazione.

Per uscire da un menu è possibile procedere in uno dei seguenti modi:

- Premere il pulsante **Vista dal vivo**  o **Riproduzione** .
- Utilizzare i pulsanti ▲▼ per scorrere sulle schede del menu nella parte superiore dello schermo. È possibile selezionare un altro menu utilizzando i pulsanti ◀▶, oppure premere il pulsante  $\frac{\text{Menu}}{\text{OK}}$  per uscire dai menu e tornare a **Vista dal vivo** o **Riproduzione**.
- Utilizzare i pulsanti ▲▼ per scorrere fino all'opzione di menu  **ESCI** e premere il pulsante  $\frac{\text{Menu}}{\text{OK}}$ .

Il menu **Cattura**  consente di specificare le impostazioni per scattare una foto, quali la qualità d'immagine, la luce e l'esposizione speciali, la velocità ISO, le impostazioni di colore e la stampa della data e dell'ora sulle immagini. Per informazioni sull'uso di questo menu, vedere **Uso del menu Cattura** a pagina 55.





Il menu **Riproduzione**  consente di rimuovere l'effetto occhi rossi dalle foto scattate con il flash, consente di ruotare le immagini, di aggiungere l'audio e di eliminare le immagini dalla memoria interna o dalla scheda di memoria opzionale. Per informazioni sull'uso di questo menu, vedere **Uso del menu Riproduzione** a pagina 77.



Il menu **HP Instant Share**  consente di selezionare le immagini da inviare alle stampanti, agli indirizzi e-mail e ad altri servizi online. Per informazioni sull'uso di questo menu, vedere **Uso del menu HP Instant Share** a pagina 84.



**NOTA:** Per utilizzare il menu **HP Instant Share**  per inviare immagini a destinazioni diverse dalle stampanti, ad esempio indirizzi e-mail o altri servizi online, è necessario prima configurarlo. Vedere **Configurazione delle destinazioni online nella fotocamera** a pagina 86.

Il menu **Configura**  consente di modificare le impostazioni di configurazione come, tra l'altro, la luminosità del display, la data e l'ora, la lingua e la configurazione della TV. Consente inoltre di spostare le immagini dalla memoria interna a una scheda di memoria opzionale.



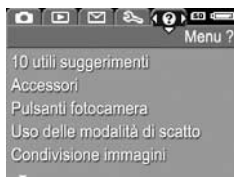

Per informazioni sull'uso di questo menu, vedere **Capitolo 6, Uso del menu Configura**, a partire da pagina 97.

Il menu **?**  fornisce informazioni utili e suggerimenti su argomenti quali la durata della batteria, i pulsanti della fotocamera, la registrazione di audio, la revisione delle immagini scattate e altri utili argomenti. Utilizzare questo menu quando non si dispone della Guida d'uso.



## Schermata di stato della fotocamera

Sul display LCD appare per alcuni secondi una schermata di stato quando si premono i pulsanti **Flash** , **modalità di scatto** o **Autoscatto/Scatto continuo**  quando si è in **Riproduzione**  o quando viene visualizzato un menu.





La parte superiore dello schermo mostra il nome dell'impostazione attuale selezionata. Sotto vengono visualizzate le icone relative alle impostazioni correnti del flash, della modalità di scatto e dell'autoscatto/scatto continuo; l'icona relativa al pulsante appena utilizzato appare evidenziata. La parte inferiore dello schermo mostra se è installata una scheda di memoria (indicata dall'icona **[SD]**), l'indicatore di batterie in esaurimento (vedere **Indicatori di alimentazione** a pagina 171), il numero di foto rimanenti e l'impostazione di **Qualità img.** (indicata nell'esempio da **5MP**).



**NOTA:** La schermata di stato non viene visualizzata ogni volta che è attivo **Vista dal vivo** salvo quando viene visualizzato anche il menu **Cattura**. Al contrario, l'icona per la nuova impostazione di flash, modalità di scatto o autoscatto/scatto continuo viene visualizzata nella schermata di **Vista dal vivo**.

## Ripristino delle impostazioni precedenti

Se vengono modificate le impostazioni del flash, della modalità di scatto e dell'autoscatto/scatto continuo nonché alcune impostazioni del menu **Cattura**, una volta spenta la fotocamera le impostazioni modificate vengono ripristinate sui valori predefiniti. Tuttavia, è possibile ripristinare le impostazioni dall'ultima volta in cui la fotocamera era accesa tenendo premuto il pulsante **Menu** OK mentre si accende la fotocamera. Le icone delle impostazioni ripristinate vengono visualizzate nella schermata **Vista dal vivo**.

# Visualizzazione della demo sulla fotocamera

Questa fotocamera dispone di una presentazione delle sue funzioni principali. La presentazione può essere visualizzata in qualsiasi momento tenendo premuto il pulsante

**Riproduzione**  per circa 3 secondi. Il display LCD diventa nero per qualche secondo prima che si avvii la presentazione. Per uscire dalla presentazione in qualsiasi momento, premere il pulsante .

## 2 Foto e videoclip

### Scatto delle foto

Le foto possono essere scattate in qualsiasi momento, indipendentemente da ciò che appare sul display.

Ad esempio, quando si preme il pulsante **Otturatore**, gli eventuali menu attivi vengono chiusi e la fotocamera scatta una foto. Per scattare la foto, fare quanto segue:

1. Inquadrare il soggetto nel mirino.
2. Tenendo la fotocamera ferma, premere a metà il pulsante **Otturatore** sulla parte superiore della fotocamera. La fotocamera misura e blocca la messa a fuoco e l'esposizione. Nel display LCD, il quadro di messa a fuoco diventa verde fisso quando si blocca la messa a fuoco (per ulteriori dettagli vedere **Ottenere una messa a fuoco ottimale** a pagina 40).
3. Premere il pulsante **Otturatore** completamente per scattare la foto. La fotocamera emette un segnale sonoro dopo aver scattato la foto.



**SUGGERIMENTO:** Tenere la fotocamera con entrambe le mani per ridurre il movimento della fotocamera quando si preme il pulsante **Otturatore**.

Dopo lo scatto, l'immagine viene visualizzata per qualche secondo sul display LCD. In questo modo si può **valutare immediatamente il risultato dello scatto**. L'immagine può essere eliminata durante la **Revisione** premendo il pulsante ◀ e quindi selezionando **Corrente** nel sottomenu **Elimina**.

Inoltre, è possibile usare la modalità **Riproduzione** per rivedere le immagini appena scattate (vedere **Uso della Riproduzione** a pagina 71).

## Registrazione audio con immagini fisse

Vi sono due modi per allegare un clip audio ad una foto:

- Registrare l'audio mentre si sta scattando la foto (questa tecnica è illustrata in questa sezione). Non sarà possibile utilizzare questo metodo con le impostazioni **Autoscatto** o **Scatto continuo**.
- Aggiungere un clip audio in un secondo momento o sostituire il clip audio registrato quando è stata scattata la foto. Per le istruzioni su questa tecnica, vedere **Registrazione audio** a pagina 81.

Per registrare l'audio mentre si scatta una foto:

1. Dopo aver premuto il pulsante **Otturatore** per scattare una foto, continuare a tenerlo premuto per registrare il clip audio. Durante la registrazione, sul display LCD vengono visualizzati l'icona di un microfono  e un contatore audio.
2. Per interrompere la registrazione audio, rilasciare il pulsante **Otturatore**; altrimenti la registrazione continuerà fino a quando la memoria disponibile non si esaurisce. La fotocamera ignora i clip audio di durata inferiore a 2 secondi.

Per eliminare o registrare un nuovo clip audio, utilizzare l'opzione **Registra audio** nel menu **Riproduzione** (vedere **Registrazione audio** a pagina 81).

Per ascoltare i clip audio allegati alle foto, trasferirli sul computer e utilizzare il software HP Image Zone. Se si dispone di un alloggiamento per HP Photosmart M-series opzionale, è possibile inoltre riascoltare i clip audio collegando la fotocamera ad un apparecchio TV tramite l'alloggiamento per fotocamera. Per effettuare questa operazione, vedere la Guida d'uso dell'alloggiamento per le istruzioni.

## Registrazione di videoclip

**NOTA:** Durante la registrazione dei videoclip, lo zoom non è disponibile.



1. Inquadrare il soggetto del video nel mirino.
2. Per avviare la registrazione, premere e rilasciare il pulsante **Video**  sul lato superiore della fotocamera. Se è attiva la modalità **Vista dal vivo**, sul display LCD appare l'icona Video , la dicitura **REC**, un contatore e un messaggio che spiega come terminare la registrazione. La spia del mirino  sul retro della fotocamera e quella dell'autoscatto/video sulla parte anteriore della fotocamera si accendono con luce rossa fissa.
3. Per interrompere la registrazione del video, premere e rilasciare nuovamente il pulsante **Video** ; altrimenti la registrazione continuerà fino a quando la memoria disponibile non si esaurisce.



Al termine della registrazione, sul display LCD appare per parecchi secondi solo l'ultima inquadratura del videoclip. In questo modo si può **valutare immediatamente il risultato dello scatto**. Durante la **Revisione** è possibile cancellare il videoclip premendo il pulsante ◀ e selezionando **Corrente** nel sottomenu **Elimina**.

**SUGGERIMENTO:** Un videoclip include l'audio. Per ascoltare la componente audio dei videoclip, trasferirli sul computer e usare il software HP Image Zone. Se si dispone di un alloggiamento per HP Photosmart M-series opzionale, è inoltre possibile riascoltare la componente audio dei videoclip collegando la fotocamera ad un apparecchio TV tramite l'alloggiamento per fotocamera. Per effettuare questa operazione, vedere la Guida d'uso dell'alloggiamento per le istruzioni.

## Uso della Vista dal vivo

Il display LCD consente di inquadrare le foto e i videoclip usando la **Vista dal vivo**. Per attivare la **Vista dal vivo** dai menu o sul display LCD quando questo è disattivato, premere il pulsante **Vista dal vivo** . Per disattivare la modalità **Vista dal vivo**, premere nuovamente il pulsante **Vista dal vivo** .

**SUGGERIMENTO:** Se si utilizza la **Vista dal vivo**, la batteria si esaurisce più rapidamente. Per conservare la carica della batteria, è preferibile utilizzare il mirino.

La tabella che segue descrive le informazioni che compaiono nella schermata **Vista dal vivo** quando la fotocamera è impostata sui valori predefiniti ed è installata una scheda di memoria opzionale. Se si modificano altre impostazioni della fotocamera, anche le relative icone verranno visualizzate nella schermata **Vista dal vivo**.

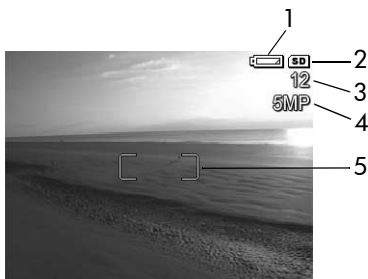

N.	Icona	Descrizione
1		Indicatore di alimentazione, come ad esempio questo indicatore di batterie in esaurimento (vedere <b>Indicatori di alimentazione</b> a pagina 171)
2		Indica che nella fotocamera è installata una scheda di memoria
3	<b>12</b>	Numero di foto rimanenti (il numero effettivo dipende dall'impostazione corrente della <b>qualità dell'immagine</b> e dallo spazio disponibile in memoria)
4	<b>5MP</b>	Impostazione di <b>Qualità img.</b> (il valore predefinito è <b>5MP</b> )
5		Quadro di messa a fuoco (vedere la sezione seguente, <b>Messa a fuoco della fotocamera</b> )

# Messa a fuoco della fotocamera

Le due parentesi quadre nella **Vista dal vivo** indicano l'area di messa a fuoco della foto o del videoclip. Quando si preme a metà il pulsante **Otturatore** per scattare la foto, la fotocamera prende automaticamente le misure e blocca la messa a fuoco e l'esposizione sulla base dell'area inquadrata. Il quadro di messa a fuoco nella schermata **Vista dal vivo** diventa verde quando la fotocamera ha individuato e ha bloccato la messa a fuoco e l'esposizione. Questo viene denominato messa a fuoco automatica.

## Ottenere una messa a fuoco ottimale



Quando la fotocamera è impostata su una modalità di scatto diversa da **Macro**  (vedere **Uso delle modalità di scatto** a pagina 49), la fotocamera cercherà di mettere a fuoco automaticamente utilizzando il campo normale di messa a fuoco compreso tra 50 cm e infinito. Tuttavia, se la fotocamera non riesce a mettere a fuoco in queste modalità di scatto si verifica una delle seguenti situazioni:

- La spia del mirino **AF** lampeggerà con la luce verde e il quadro della messa a fuoco diventerà rosso nella schermata **Vista dal vivo**. Se si preme il pulsante **Otturatore** fino in fondo, la fotocamera scatterà comunque la foto, ma potrebbe non essere a fuoco. Per metterla a fuoco, rilasciare il pulsante **Otturatore**, inquadrare nuovamente il soggetto della foto, quindi premere di nuovo a metà il pulsante **Otturatore**.



Se la spia del mirino **AF** continua a lampeggiare e il quadro di messa a fuoco continua a diventare rosso dopo vari tentativi, potrebbe non esservi sufficiente luce o contrasto nella zona di messa a fuoco. Provare a utilizzare la funzione di **blocco della messa a fuoco** inquadrando un oggetto con maggiore contrasto o più luminoso che si trova ad una distanza simile. A questo punto, senza rilasciare il pulsante **Otturatore**, provare ad inquadrare nuovamente il soggetto di cui si desidera scattare una foto (vedere **Uso della funzione di blocco della messa a fuoco** a pagina 42). Si può anche semplicemente accendere qualche altra luce, se possibile.

- La spia del mirino **AF** lampeggerà con la luce verde, il quadro della messa a fuoco diventerà rosso e l'icona **Macro**  lampeggerà nella schermata **Vista dal vivo**. In questo caso la fotocamera rileva che il soggetto da mettere a fuoco è più vicino del campo normale. La fotocamera scatterà comunque la foto, ma potrebbe non essere a fuoco. Per metterla a fuoco, allontanarsi dal soggetto che si sta cercando di fotografare oppure impostare la fotocamera sulla modalità di scatto **Macro** (vedere **Uso delle modalità di scatto** a pagina 49).

Se la fotocamera è impostata sulla modalità di scatto **Macro**  e la fotocamera non riesce a mettere a fuoco, la schermata **Vista dal vivo** visualizza un'icona **Macro**  lampeggiante, un messaggio di errore il quadro della messa a fuoco diventa rosso. Lampeggeranno anche entrambe le spie del mirino. In questi casi, la fotocamera non scatterà la foto.

Se il soggetto della foto non si trova all'interno del campo di messa a fuoco **Macro** (da 10 a 80 cm), allontanarsi o avvicinarsi al soggetto oppure impostare la fotocamera su una modalità di scatto diversa da **Macro** 🌸 (vedere **Uso delle modalità di scatto** a pagina 49).

Se non c'è sufficiente contrasto o luce nella zona di messa a fuoco, provare ad utilizzare la funzione di **blocco della messa a fuoco** inquadrando un oggetto con maggiore contrasto o più luminoso che si trova ad una distanza simile. A questo punto, senza rilasciare il pulsante **Otturatore**, provare ad inquadrare nuovamente il soggetto di cui si desidera scattare una foto (vedere la sezione successiva, **Uso della funzione di blocco della messa a fuoco**). Si può anche semplicemente accendere qualche altra luce, se possibile.

## Uso della funzione di blocco della messa a fuoco

La funzione di **blocco della messa a fuoco** consente di mettere a fuoco un soggetto non centrale nell'immagine o di catturare più rapidamente soggetti in movimento grazie alla messa a fuoco anticipata dell'area in cui si svolge l'azione. È inoltre possibile utilizzare questa funzione di **blocco della messa a fuoco** per facilitare la messa a fuoco in condizioni di illuminazione insufficiente o di mancanza di contrasto.

1. Inquadrare il soggetto nel quadro di messa a fuoco.
2. Premere a metà il pulsante **Otturatore** per bloccare l'esposizione e il fuoco.



3. Tenere premuto a metà il pulsante **Otturatore** mentre si inquadra di nuovo il soggetto o si regola la fotocamera.
4. Premere fino in fondo il pulsante **Otturatore** per scattare la foto.





## Uso dello zoom

Tanto più si ingrandisce il soggetto della foto con la funzione di zoom, tanto più evidenti saranno i piccoli movimenti della fotocamera (questo problema è detto "movimento della fotocamera"). Pertanto, soprattutto nel caso si utilizzi lo zoom come teleobiettivo (3x), è necessario tenere la fotocamera ferma affinché la foto non risulti sfocata. Se nella schermata **Vista dal vivo** appare un'icona che rappresenta una mano tremante , tenere la fotocamera più ferma, appoggiandola maggiormente al proprio corpo o contro un oggetto stabile, oppure posizionare la fotocamera su un treppiede o una superficie stabile per evitare che la foto venga sfocata.

## Uso dello zoom ottico

Lo zoom ottico funziona come lo zoom su una macchina fotografica tradizionale in cui le lenti fisiche si spostano all'interno della macchina fotografica per fare in modo che il soggetto della foto appaia più vicino.

Premere i pulsanti **Zoom indietro**  e **Zoom avanti**  sulla leva **Zoom** per passare dal grandangolo (1x) al teleobiettivo (3x).

**NOTA:** Durante la registrazione dei videoclip, lo zoom ottico non è disponibile.



# Uso dello zoom digitale

A differenza dello zoom ottico, quello digitale non usa lenti mobili. In questo caso, la fotocamera taglia l'immagine in modo che visivamente il soggetto della foto risulti da 1,05x a 7x più grande sulla HP Photosmart M417, e da 1,05x a 8x più grande sulla HP Photosmart M517.

1. Premere il pulsante **Zoom avanti**  sulla leva dello **Zoom** per impostare lo zoom digitale sul valore massimo, quindi rilasciare il pulsante.

2. Premere nuovamente il pulsante **Zoom avanti**  e continuare a tenerlo premuto fino a quando l'immagine sulla schermata attiva non raggiunge le dimensioni desiderate.



Una cornice gialla circonda l'area dell'immagine che verrà catturata e si ingrandirà nella cornice gialla.

Il valore della risoluzione nell'angolo in alto a destra sulla schermata si riduce a mano a mano che si usa lo zoom digitale. Ad esempio, **4.3MP** sostituisce **5MP**, ad indicare che l'immagine sta per essere ridotta alle dimensioni di 4,3 Megapixel.

3. Quando l'immagine ha raggiunto le dimensioni corrette, premere a metà il pulsante **Otturatore** per bloccare l'esposizione e il fuoco, quindi premerlo fino in fondo per scattare la foto.



Per disattivare lo zoom digitale e ritornare allo zoom ottico, premere il pulsante **Zoom indietro**  sulla leva dello **Zoom** finché la funzione di zoom digitale non si disattiva.



Rilasciare il pulsante **Zoom indietro** , quindi premerlo di nuovo.



**NOTA:** Durante la registrazione di videoclip, lo zoom digitale non è disponibile.

**NOTA:** Lo zoom digitale riduce la risoluzione dell'immagine; ciò significa che una foto scattata con zoom digitale risulterà con un livello più elevato di granularità rispetto alla stessa immagine scattata con zoom ottico. Se si desidera spedire la foto per e-mail o pubblicarla su un sito Web, questa minore risoluzione probabilmente non rappresenterà un problema, ma quando si desidera una qualità più elevata (ad esempio, nel caso della stampa), è preferibile non utilizzare lo zoom digitale. Si raccomanda, inoltre, di avvalersi di un treppiede quando si utilizza lo zoom digitale per tenere ferma la fotocamera.

# Impostazione del flash

Il pulsante **Flash**  consente di scorrere le diverse impostazioni del flash disponibili nella fotocamera. Per impostare il flash, premere il pulsante **Flash**  finché sul display LCD non compare l'impostazione desiderata. La tabella che segue descrive le varie impostazioni del flash della fotocamera.

Impostazione	Descrizione
<b>Auto Flash</b> 	La fotocamera misura il livello della luce e, se necessario, attiva il flash.
<b>Occhi rossi</b> 	La fotocamera misura la luce e, se necessario, attiva il flash con la riduzione occhi rossi (vedere <b>Occhi rossi</b> a pagina 48 per una descrizione della funzione di riduzione occhi rossi).
<b>Flash On</b> 	La fotocamera utilizza sempre il flash. Se il soggetto è in controluce, questa impostazione consente di aumentare la luce davanti ad esso. Questa impostazione è definita "flash di riempimento".

Impostazione	Descrizione
<b>Flash Off</b> 	La fotocamera non utilizza automaticamente il flash in nessuna condizione di luce. Utilizzare questa impostazione per fotografare soggetti poco illuminati al di fuori della portata del flash. I tempi di esposizione potrebbero aumentare quando si utilizza questa impostazione, quindi è opportuno utilizzare un treppiede per evitare immagini sfocate a causa del movimento della fotocamera.
<b>Notte</b> 	La fotocamera utilizza il flash con la riduzione effetto occhi rossi, se necessario, per illuminare gli oggetti in primo piano (vedere <b>Occhi rossi</b> a pagina 48 per una descrizione della funzione di riduzione occhi rossi). La fotocamera continua poi con l'esposizione come se il flash non fosse stato utilizzato per cogliere la luce sullo sfondo. Quando si utilizza questa impostazione è possibile aumentare il tempo di esposizione; pertanto, è opportuno posizionare la fotocamera su un treppiede o una superficie stabile per evitare il movimento della fotocamera.

Se l'impostazione del flash è diversa dal valore predefinito **Auto Flash**, l'icona relativa alla nuova impostazione (vedere la tabella precedente) comparirà sulla schermata **Vista dal vivo**. La nuova impostazione resta attiva fino a quando non viene modificata o la fotocamera non viene spenta.

L'impostazione del flash ritorna su **Auto Flash** ogni volta che la fotocamera viene spenta.

**NOTA:** Il flash non è disponibile per l'impostazione **Scatto continuo**, la modalità di scatto **Scatto veloce** o durante la registrazione di videoclip.

**SUGGERIMENTO:** Per ripristinare l'impostazione del flash ai valori precedenti allo spegnimento della fotocamera, tenere premuto il pulsante  $\frac{\text{Menu}}{\text{OK}}$  mentre si accende la fotocamera.

## Occhi rossi

Il fenomeno degli occhi rossi è causato dal riflesso del flash negli occhi dei soggetti che, per questo motivo, possono apparire rossi nelle foto delle persone o verdi o bianchi nelle foto degli animali. Quando si utilizza un'impostazione del flash che prevede la riduzione occhi rossi, il flash della fotocamera scatta rapidamente più volte in modo da ridurre al minimo l'effetto occhi rossi nella foto prima che la fotocamera utilizzi il flash principale. Quando si utilizza l'impostazione con la riduzione effetto occhi rossi, ci vuole più tempo per scattare la foto perché l'otturatore risulta più lento a causa dei flash aggiuntivi. Pertanto, accertarsi che il soggetto non si muova fino a quando non vengono scattati gli altri flash.



**SUGGERIMENTO:** Inoltre, è possibile eliminare l'effetto occhi rossi anche da foto già scattate (vedere **Elimina occhi rossi** a pagina 80).







# Uso delle modalità di scatto

Le modalità di scatto sono impostazioni predefinite della fotocamera ottimizzate per riprendere al meglio certi tipi di scene. In ciascuna modalità di scatto, la fotocamera seleziona le migliori impostazioni, come ad esempio la velocità ISO, il numero F (apertura) e la velocità dell'otturatore, per una particolare scena o situazione.



Per cambiare modalità di scatto, premere il **pulsante della modalità di scatto** posto sul lato posteriore della fotocamera fino a che la modalità di scatto desiderata non compare sul display LCD. La tabella che segue descrive ciascuna impostazione della modalità di scatto della fotocamera.

Impostazione	Descrizione
<b>Modalità Auto</b>	La modalità <b>Auto</b> è molto utile quando si devono fare delle buone foto in fretta e non si ha il tempo di selezionare una modalità particolare sulla fotocamera. La modalità <b>Auto</b> è adatta per la maggior parte delle situazioni più comuni. La fotocamera seleziona automaticamente il numero F (apertura) e la velocità dell'otturatore migliori per la scena.
<b>Macro</b> 	La modalità <b>Macro</b> consente di fotografare soggetti distanti meno di 80 cm. In questa modalità la messa a fuoco automatica può essere utilizzata con soggetti che si trovino ad una distanza compresa tra 10 e 80 cm e la fotocamera non scatterà la foto se non riesce a eseguire la messa a fuoco (vedere <b>Messa a fuoco della fotocamera</b> a pagina 40). Si consiglia di non utilizzare lo zoom quando è attiva la modalità <b>Macro</b>  .



Impostazione	Descrizione
<b>Scatto veloce</b> 	Utilizzare la modalità <b>Scatto veloce</b> in condizioni di luce ottimali quando il soggetto si trova ad una distanza medio-lontana. La fotocamera utilizza la messa a fuoco fissa invece della messa a fuoco automatica per consentire di scattare le foto molto rapidamente.
<b>Azione</b> 	Utilizzare la modalità <b>Azione</b> per immortalare eventi sportivi, auto in velocità o altre scene in cui si desidera fissare il movimento. La fotocamera utilizza elevate velocità dell'otturatore ed ISO per fissare il movimento.
<b>Ritratto</b> 	Utilizzare la modalità <b>Ritratto</b> per fotografie che abbiano una o più persone come soggetto principale. La fotocamera combina numeri F più bassi per sfumare lo sfondo con valori di nitidezza minori per un effetto più naturale.
<b>Panorama</b> 	Utilizzare la modalità <b>Panorama</b> per fotografare scene di particolare profondità prospettica, quali montagne o il profilo di una città, quando si desidera mettere a fuoco il primo piano e lo sfondo. La fotocamera combina un numero F più alto per una maggiore profondità di campo con valori di nitidezza più alti per una maggiore vivacità delle foto.
<b>Spiaggia e neve</b> 	La modalità <b>Spiaggia e neve</b> consente di fotografare scene luminose in esterni attenuando l'effetto di eccessiva luminosità.

Se l'impostazione della modalità di scatto è diversa dal valore predefinito della modalità **Auto**, l'icona relativa alla nuova impostazione comparirà sulla schermata **Vista dal vivo**. La nuova impostazione resta attiva fino a quando non viene modificata o la fotocamera non viene spenta. L'impostazione della modalità di scatto ritorna sulla modalità **Auto** ogni volta che la fotocamera viene spenta.

**NOTA:** La modalità di scatto non è utilizzabile durante la registrazione di videoclip.

**SUGGERIMENTO:** Per ripristinare l'impostazione della modalità di scatto ai valori dell'ultima volta in cui si è spenta la fotocamera, tenere premuto il pulsante  Menu  OK mentre si riaccende la fotocamera.

## Uso dell'autoscatto

1. Fissare la fotocamera al treppiede o appoggiarla su una superficie stabile.
2. Premere il pulsante **Autoscatto/Scatto continuo**  fino a che l'opzione **Autoscatto**  or **Autoscatto - 2 scatti**  non appare sul display LCD. L'icona dell'impostazione Autoscatto comparirà nella schermata **Vista dal vivo**.
3. Inquadrare il soggetto nel mirino o nella **Vista dal vivo** (vedere **Uso della Vista dal vivo** a pagina 38).
4. I passi successivi dipendono da ciò che si desidera fare: scattare foto oppure registrare videoclip.

### Per le foto:

- a. Preme a metà il pulsante **Otturatore**. La fotocamera misura e blocca la messa a fuoco e l'esposizione. Queste impostazioni restano attive fino a quando non viene scattata la foto.

- b. Premere il pulsante **Otturatore** fino in fondo. Se **Vista dal vivo** è attiva, sul display LCD compare un conto alla rovescia a partire da 10 secondi. La spia dell'autoscatto/video posta sul lato anteriore della fotocamera lampeggia poi per 10 secondi prima dello scatto. Se si imposta la fotocamera su **Autoscatto - 2 scatti**, dopo aver scattato la prima foto la spia dell'autoscatto/video lampeggia per alcuni secondi fino a quando non si scatta la seconda foto.

**SUGGERIMENTO:** Se invece si preme completamente, piuttosto che in due tempi, il pulsante **Otturatore**, la fotocamera blocca il fuoco e l'esposizione prima della fine del conto alla rovescia dei 10 secondi. Ciò è utile quando uno o più soggetti entrano nell'inquadratura durante quei 10 secondi.

**SUGGERIMENTO:** Non è possibile registrare l'audio con una foto quando si utilizzano le impostazioni di autoscatto, ma sarà possibile aggiungervi un clip audio successivamente (vedere **Registrazione audio** a pagina 81).

### **Per i videoclip:**

Per avviare la registrazione, premere il pulsante **Video** , quindi rilasciarlo. Se **Vista dal vivo** è attiva, sul display LCD compare un conto alla rovescia a partire da 10 secondi. La spia dell'autoscatto/video posta sul lato anteriore della fotocamera lampeggia poi per 10 secondi prima dell'inizio della registrazione video.

Per interrompere la registrazione del videoclip, premere nuovamente il pulsante **Video** , altrimenti la registrazione continuerà fino a quando la memoria disponibile non sarà esaurita.

**NOTA:** Sia con l'impostazione **Autoscatto** che **Autoscatto - 2 scatti**, alla fine dei 10 secondi viene registrato un solo video.



L'impostazione autoscatto ritorna su quella predefinita **Normale** dopo aver scattato la foto o aver registrato il videoclip.

**SUGGERIMENTO:** Se si scattano delle foto quando l'illuminazione è scarsa, è possibile utilizzare l'autoscatto per scattare foto di buona qualità. Posizionare la fotocamera su un oggetto stabile, come un treppiede e inquadrare il soggetto. Quindi, premere con cautela il pulsante **Otturatore** fino in fondo e rimuovere la mano dalla fotocamera. La fotocamera scatta la foto 10 secondi più tardi rispetto al momento in cui si preme il pulsante otturatore. In questo modo si evita di muovere la fotocamera mentre viene scattata la foto.

**SUGGERIMENTO:** Per ripristinare l'impostazione di autoscatto ai valori dell'ultima volta in cui si è spenta la fotocamera, tenere premuto il pulsante  $\frac{\text{Menu}}{\text{OK}}$  mentre si riaccende la fotocamera.

# Uso dell'impostazione Scatto continuo

La funzione di scatto continuo consente di scattare 4 foto il più rapidamente possibile. La fotocamera continua ad eseguire lo scatto continuo ad una velocità minore fino a che il pulsante **Otturatore** non viene rilasciato oppure la fotocamera non esaurisce la memoria disponibile.

1. Premere il pulsante **Autoscatto/Scatto continuo**  fino a quando sul display non compare la dicitura **Scatto continuo** .
2. Inquadrare il soggetto nel mirino o nella **Vista dal vivo** (vedere **Uso della Vista dal vivo** a pagina 38).
3. Premere il pulsante **Otturatore** fino in fondo e tenerlo premuto. La fotocamera scatta 4 foto il più rapidamente possibile e continua ad eseguire lo scatto continuo fino a che il pulsante **Otturatore** non viene rilasciato oppure la fotocamera non esaurisce la memoria disponibile.

Il display LCD rimane spento durante lo scatto continuo. Una volta eseguito lo scatto continuo, le foto vengono visualizzate una alla volta sul display LCD.

Quando è selezionato **Scatto continuo**, l'icona **Scatto continuo**  comparirà sulla schermata **Vista dal vivo**. L'impostazione scatto continuo resta attiva fino a quando non viene modificata o la fotocamera non viene spenta. L'impostazione scatto continuo ritorna su **Normale** quando si spegne la fotocamera.

**NOTA:** Durante la registrazione dei videoclip, l'impostazione scatto continuo non è disponibile. Non è altresì possibile registrare l'audio con l'impostazione scatto continuo, ma si potrà aggiungere un clip audio alla foto successivamente (vedere **Registrazione audio** a pagina 81). Inoltre, quando si usa l'impostazione scatto continuo non è disponibile neanche il flash.

**SUGGERIMENTO:** Per ripristinare l'impostazione di autoscatto/scatto continuo ai valori dell'ultima volta in cui si è spenta la fotocamera, tenere premuto il pulsante <sup>Menu</sup>/<sub>OK</sub> mentre si riaccende la fotocamera.

## Uso del menu Cattura

Il menu **Cattura** consente di modificare le impostazioni della fotocamera che influiscono sulle caratteristiche delle immagini e dei videoclip.

1. Per visualizzare il menu **Cattura**, premere il pulsante **Vista dal vivo** , quindi premere il pulsante <sup>Menu</sup>/<sub>OK</sub>. Se la **Vista dal vivo** è già attiva, è sufficiente premere il pulsante <sup>Menu</sup>/<sub>OK</sub>.

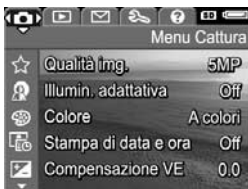

2. Utilizzare i pulsanti ▲▼ per scorrere le opzioni del menu **Cattura**.

3. Premere il pulsante  $\frac{\text{Menu}}{\text{OK}}$  per selezionare l'opzione evidenziata e visualizzarne il sottomenu o utilizzare i pulsanti  $\blacktriangleleft \blacktriangleright$  per cambiare l'impostazione dell'opzione evidenziata senza entrare nel suo sottomenu.
4. All'interno di un sottomenu, utilizzare i pulsanti  $\blacktriangle \blacktriangledown$ , quindi il pulsante  $\frac{\text{Menu}}{\text{OK}}$  per modificare le impostazioni delle opzioni del menu **Cattura**.
5. Per uscire dal menu **Cattura**, premere il pulsante **Vista dal vivo** . Per gli altri metodi disponibili per uscire dal menu, vedere **Menu della fotocamera** a pagina 30.

**SUGGERIMENTO:** Se vengono modificate le impostazioni predefinite del menu **Cattura**, una volta spenta la fotocamera le impostazioni modificate vengono ripristinate sui valori predefiniti. Per ripristinare le opzioni nel menu **Cattura** sulle impostazioni attive quando la fotocamera è stata spenta, tenere premuto il pulsante  $\frac{\text{Menu}}{\text{OK}}$  mentre si riaccende la fotocamera.

## Guida delle opzioni di menu

? è l'ultima opzione in ogni sottomenu all'interno del menu **Cattura**. L'opzione ? fornisce informazioni sull'opzione corrente del menu **Cattura** e sulle relative impostazioni. Ad esempio, se si preme il pulsante  $\frac{\text{Menu}}{\text{OK}}$  quando ? è evidenziato nel sottomenu **Bilanciam. bianco**, viene visualizzata la guida per il **bilanciamento del bianco**, come mostrato qui a fianco.

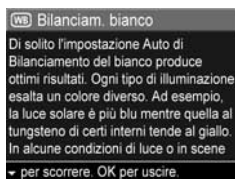

Per scorrere gli schermi della guida, utilizzare i pulsanti  $\blacktriangle \blacktriangledown$ . Per uscire dalla guida e tornare ad un determinato sottomenu di **Cattura**, premere il pulsante  $\frac{\text{Menu}}{\text{OK}}$ .



# Qualità dell'immagine

Questa impostazione consente di definire la risoluzione e la compressione JPEG per le foto scattate con la fotocamera. Il sottomenu **Qualità img.** ha cinque impostazioni.

1. Nel menu **Cattura** (pagina 55), selezionare **Qualità img.**
2. Nel sottomenu **Qualità img.** utilizzare i pulsanti ▲▼ per evidenziare un'impostazione.
3. Premere il pulsante  $\frac{\text{Menu}}{\text{OK}}$  per salvare l'impostazione e tornare al menu **Cattura**.



La tabella che segue illustra in dettaglio le varie impostazioni del sottomenu **Qualità img.**:

Impostazione	Descrizione
<b>5MP Ottima</b>	Le foto avranno la risoluzione massima e una compressione più bassa. L'impostazione produce immagini della migliore qualità, con ottima resa dei colori, ma con il massimo utilizzo della memoria. È l'impostazione ideale per le immagini che si dovranno stampare in formato superiore a 297x420 mm.
<b>5MP</b>	Le foto avranno la risoluzione massima e una compressione media. L'impostazione produce immagini di ottima qualità, ma con un utilizzo di memoria inferiore rispetto all'impostazione <b>5MP Ottima</b> illustrata sopra. Questa è l'impostazione predefinita ideale per le immagini che si dovranno stampare in formato fino a 297x420 mm.

<b>Impostazione</b>	<b>Descrizione</b>
<b>3MP</b>	Le foto avranno la risoluzione massima di circa 3 MP e una compressione media. Questa impostazione è efficiente dal punto di vista della memoria ed è consigliata se si prevede di stampare in formato fino a 210x297 mm.
<b>1MP</b>	Le foto avranno la risoluzione massima di circa 1 MP e una compressione media. È un'impostazione efficiente dal punto di vista della memoria e che produce immagini di bassa qualità. Questa impostazione è adeguata per immagini che si desidera inviare tramite e-mail o pubblicare su Internet.
<b>VGA</b>	Le foto avranno la risoluzione 640 x 480 (la più bassa) e una compressione media. È l'impostazione più efficiente dal punto di vista della memoria, ma produce immagini di bassa qualità. È ideale per scattare foto da spedire via e-mail o da pubblicare su Internet.

L'impostazione **Qualità img.** non influisce solo sulla qualità delle immagini, ma, di conseguenza, anche sul numero delle immagini che possono essere memorizzate nella memoria interna della fotocamera o in una scheda di memoria opzionale. Ad esempio, l'impostazione **5MP Ottima** produce immagini di ottima qualità, che però occupano molto più spazio di memoria della successiva impostazione **5MP**. Allo stesso modo, le impostazioni **1MP** o **VGA** consentono di memorizzare molte più immagini delle impostazioni **5MP**, ma producono ovviamente immagini di qualità molto più bassa.

Il numero di **Foto rimanenti** visualizzato in basso sulla schermata del sottomenu **Qualità img.** si aggiorna ogni volta che si evidenzia un'impostazione. Vedere **Capacità della memoria** a pagina 192 per ulteriori informazioni su come le impostazioni di **Qualità img.** modificano il numero di foto che è possibile salvare nella memoria interna della fotocamera.

Le impostazioni di **Qualità img.** (vedere la tabella precedente) compariranno nella schermata **Vista dal vivo**. La nuova impostazione resta attiva (anche se la fotocamera viene spenta) fino a quando non viene modificata.

**NOTA:** Questa impostazione non vale per la registrazione di videoclip.

**NOTA:** Quando si usa lo zoom digitale, la risoluzione si riduce all'aumentare dell'ingrandimento (vedere **Uso dello zoom digitale** a pagina 44).

# Illuminazione adattativa

Questa impostazione bilancia il rapporto tra le aree chiare e scure in una foto, mantenendo i contrasti delicati ma riducendo quelli forti. Le aree scure della foto vengono rese più chiare, mentre quelle chiare vengono lasciate invariate. Di seguito è riportato un esempio del modo in cui **Illuminazione adattativa** può migliorare un'immagine:

Senza **Illuminazione adattativa**:



Con **Illuminazione adattativa**:



L'**illuminazione adattativa** è utile in situazioni quali:

- Scene in esterni con un misto di sole e ombra
- Giornate nuvolose con molto bagliore dal cielo
- Scene in interni per cui si usa il flash (per alleggerire o rendere più uniforme l'effetto del flash)
- Scene retroilluminate in cui il soggetto è troppo lontano per essere raggiunto da un flash normale

L'**illuminazione adattativa** può essere utilizzata con o senza flash, ma non è consigliata quale sostitutivo del flash. Contrariamente al flash, l'**illuminazione adattativa** non influisce sulle impostazioni di esposizione, pertanto le aree rese più chiare possono mostrare effetti di fondo o apparire granulose, mentre le foto di interni o notturne possono risultare sfocate se scattate senza flash o treppiede.

1. Nel menu **Cattura** (pagina 55), selezionare **Illumin. adattativa**.
2. Nel sottomenu **Illumin. adattativa**, utilizzare i pulsanti ▲▼ per evidenziare un'impostazione.
3. Premere il pulsante  $\frac{\text{Menu}}{\text{OK}}$  per salvare l'impostazione e tornare al menu **Cattura**.

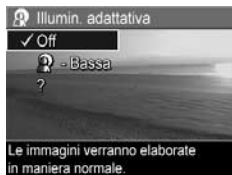

La tabella che segue illustra in dettaglio le varie impostazioni:

Impostazione	Descrizione
Off	La fotocamera elabora l'immagine come al solito. Questa è l'impostazione predefinita.
On 	La fotocamera rende leggermente più chiare le aree scure dell'immagine senza modificare le aree illuminate.

Se la nuova impostazione è **attiva**, l'icona corrispondente viene visualizzata nella schermata **Vista dal vivo**.

La nuova impostazione resta attiva (anche se la fotocamera viene spenta) fino a quando non viene modificata.

**NOTA:** Questa impostazione non vale per la registrazione di videoclip.

**NOTA:** Quando l'impostazione **Illuminazione adattativa** viene attivata, la fotocamera impiega un tempo maggiore per memorizzare l'immagine poiché questa richiede un'ulteriore elaborazione prima del salvataggio.

# Colore

Questa impostazione consente di controllare il colore in cui verranno catturate le foto. Ad esempio, se si imposta il **Colore** su **Seppia**, le immagini verranno catturate con una prevalenza del marrone per dare loro un aspetto anticato.

**NOTA:** Dopo aver scattato la foto con l'impostazione **Bianco e nero** o **Seppia**, non è possibile regolare l'immagine su **A colori**.

1. Nel menu **Cattura** (pagina 55), selezionare **Colore**
2. Nel sottomenu **Colore**, utilizzare i pulsanti ▲▼ per evidenziare un'impostazione. La nuova impostazione viene immediatamente applicata alla schermata **Vista dal vivo** visualizzata dietro al menu e ciò consente di valutare immediatamente l'effetto del nuovo valore sull'immagine.
3. Premere il pulsante  $\frac{\text{Menu}}{\text{OK}}$  per salvare l'impostazione e tornare al menu **Cattura**.

La nuova impostazione resta attiva fino a quando non viene modificata o la fotocamera non viene spenta. L'impostazione **Colore** ritorna su **A colori** ogni volta che la fotocamera viene spenta.



# Stampa di data e ora

Questa impostazione inserisce la data oppure la data e l'ora della foto nell'angolo in basso a sinistra dell'immagine. Dopo aver selezionato le impostazioni per **Stampa di data e ora**, la data o la data e l'ora vengono impresse su tutte le foto scattate successivamente, ma non su quelle scattate in precedenza.



Dopo aver scattato una foto usando l'impostazione **Solo data** o **Data e ora**, la data o la data ed ora impresse sull'immagine non potranno essere rimosse successivamente.

**SUGGERIMENTO:** Verificare che l'impostazione di data e ora sia corretta prima di usare questa funzione (vedere **Data e ora** a pagina 101).

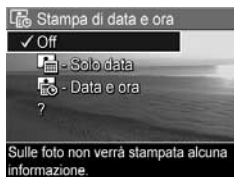
1. Nel menu **Cattura** (pagina 55), selezionare **Stampa di data e ora**.
2. Nel sottomenu **Stampa di data e ora**, utilizzare i pulsanti ▲▼ per evidenziare un'impostazione.
3. Premere il pulsante  $\frac{\text{Menu}}{\text{OK}}$  per salvare l'impostazione e tornare al menu **Cattura**.



La tabella che segue illustra in dettaglio le varie impostazioni:

Impostazione	Descrizione
<b>Off</b>	La fotocamera non inserisce alcuna data o data ed ora sull'immagine.
 <b>Solo data</b>	La fotocamera inserisce permanentemente la data nell'angolo in basso a sinistra dell'immagine.
 <b>Data e ora</b>	La fotocamera inserisce permanentemente la data ed ora nell'angolo in basso a sinistra dell'immagine.

Se l'impostazione è diversa dal valore predefinito **Off**, l'icona relativa alla nuova impostazione (vedere la tabella precedente) comparirà sulla schermata **Vista dal vivo**. La nuova impostazione resta attiva (anche se la fotocamera viene spenta) fino a quando non viene modificata.

**NOTA:** Questa impostazione non vale per la registrazione di videoclip.



# Compensazione dell'esposizione

Quando la luminosità non è ottimale, utilizzare **Compensazione VE** (Valore Esposizione) per sostituire il valore automaticamente impostato dalla fotocamera.

La funzione **Compensazione VE** risulta particolarmente utile quando nella scena vi sono molti oggetti luminosi (ad esempio, un oggetto bianco su uno sfondo chiaro) oppure molti oggetti scuri (ad esempio, un oggetto nero su uno sfondo scuro). Le scene contenenti molti oggetti chiari o molti oggetti scuri potrebbero risultare grigie se non si utilizza l'opzione **Compensazione VE**. Se la scena contiene molti oggetti chiari, aumentare il valore di Compensazione VE impostandolo su un numero positivo per ottenere un risultato più luminoso. Se la scena contiene molti oggetti scuri, diminuire il valore di Compensazione VE per scurire l'intera scena.

1. Nel menu **Cattura** (pagina 55), selezionare **Compensazione VE**.
2. Nel sottomenu **Compensazione VE**, utilizzare i pulsanti ◀▶ per modificare l'impostazione VE portandola da -2,0 a +2,0 (ogni incremento è pari a 0,5). La nuova impostazione viene immediatamente applicata alla schermata **Vista dal vivo** visualizzata dietro al menu e ciò consente di valutare immediatamente l'effetto del nuovo valore sull'immagine.
3. Premere il pulsante  $\frac{\text{Menu}}{\text{OK}}$  per salvare l'impostazione e tornare al menu **Cattura**.



Se l'impostazione è diversa dal valore predefinito **0,0**, il nuovo valore numerico comparirà sulla schermata **Vista dal vivo** accanto all'icona . La nuova impostazione resta attiva fino a quando non viene modificata o la fotocamera non viene spenta. L'impostazione **Compensazione VE** ritorna su **0,0** ogni volta che la fotocamera viene spenta.





## Bilanciamento del bianco

I colori possono variare a seconda delle diverse condizioni di luminosità; ad esempio, la luce del sole tende al blu, mentre la luce del tungsteno in un luogo chiuso tende più al giallo. Nelle immagini in cui domina un unico colore potrebbe essere necessario regolare il bilanciamento del bianco affinché la fotocamera possa riprodurre i colori nella maniera più accurata possibile e affinché il bianco appaia davvero così nella foto finale. La regolazione del bilanciamento del bianco può essere utilizzata anche per produrre degli effetti creativi. Ad esempio, usando l'impostazione **Sole** è possibile rendere più caldi i colori di una foto.

1. Nel menu **Cattura** (pagina 55), selezionare **Bilanciam. bianco**
2. Nel sottomenu **Bilanciam. bianco**, utilizzare i pulsanti ▲▼ per evidenziare l'impostazione desiderata. La nuova impostazione viene immediatamente applicata alla schermata **Vista dal vivo** visualizzata dietro al menu e ciò consente di valutare immediatamente l'effetto del nuovo valore sull'immagine.
3. Premere il pulsante  per salvare l'impostazione e tornare al menu **Cattura**.



La tabella che segue illustra in dettaglio le varie impostazioni:

Impostazione	Descrizione
<b>Auto</b>	La fotocamera identifica e corregge automaticamente i valori in base alla luce della scena. Questa è l'impostazione predefinita.
<b>Sole</b> 	La fotocamera bilancia il colore presupponendo che la scena sia in esterni al sole o con scarsa nuvolosità.
<b>Ombra</b> 	La fotocamera bilancia il colore presupponendo che la scena sia in esterni all'ombra, al tramonto o con una forte nuvolosità.
<b>Tungsteno</b> 	La fotocamera bilancia il colore presupponendo che l'illuminazione sia data da lampade a incandescenza o alogene.
<b>Fluorescente</b> 	La fotocamera presuppone che l'illuminazione sia data da lampade fluorescenti.

Se l'impostazione è diversa dal valore predefinito **Auto**, l'icona relativa alla nuova impostazione (vedere la tabella precedente) comparirà sulla schermata **Vista dal vivo**. La nuova impostazione resta attiva fino a quando non viene modificata o la fotocamera non viene spenta. L'impostazione del **bilanciamento del bianco** ritorna su **Auto** ogni volta che la fotocamera viene spenta.

# Velocità ISO

Questa impostazione regola la fotosensibilità della fotocamera. Quando la **velocità ISO** è impostata sul valore predefinito **Auto**, la fotocamera seleziona la velocità ISO più adatta per la scena.

Basse velocità ISO permettono di catturare immagini di altissima qualità con la minima quantità di difetti o grana. Se la luminosità è scarsa e si desidera scattare una foto senza flash e con velocità ISO su **100**, può essere opportuno utilizzare un treppiede. Valori di velocità ISO più alti corrispondono a velocità dell'otturatore maggiori e sono quindi più adatti quando si devono scattare foto in aree buie senza flash o quando il soggetto si muove velocemente. Le foto scattate con velocità ISO superiori presentano una maggiore granularità e difetti.

1. Nel menu **Cattura** (pagina 55), selezionare **Velocità ISO**
2. Nel sottomenu **Velocità ISO**, utilizzare i pulsanti ▲▼ per evidenziare un'impostazione.
3. Premere il pulsante  $\frac{\text{Menu}}{\text{OK}}$  per salvare l'impostazione e tornare al menu **Cattura**.



Se l'impostazione è diversa dall'impostazione predefinita **Auto**, l'icona dell'impostazione (come mostrata nel sottomenu **Velocità ISO**) comparirà sulla schermata **Vista dal vivo**.

La nuova impostazione resta attiva fino a quando non viene modificata o la fotocamera non viene spenta. L'impostazione di **Velocità ISO** ritorna su **Auto** ogni volta che la fotocamera viene spenta.

**NOTA:** Questa modalità non è utilizzabile durante la registrazione dei videoclip oppure quando la modalità di scatto è impostata su **Azione**, **Ritratto**, **Panorama** o **Scatto veloce**.





---

## 3 Visione di immagini e videoclip

Grazie alla funzione **Riproduzione** è possibile rivedere le foto e i videoclip memorizzati nella fotocamera. Quando si visionano le foto in questa modalità, è possibile utilizzare la leva **Zoom** per visualizzare delle miniature delle immagini o per ingrandirle in modo da poterle vedere meglio. Vedere **Visualizzazione delle anteprime** a pagina 75 e **Ingrandimento delle immagini** a pagina 76. Inoltre la modalità **Riproduzione** consente di cancellare foto e videoclip, registrare l'audio da allegare alle foto, rimuovere l'effetto occhi rossi e ruotare le immagini (vedere **Uso del menu Riproduzione** a pagina 77).

### Uso della Riproduzione

1. Vi sono due modi per attivare la modalità **Riproduzione**.
  - Con la fotocamera accesa, premere il pulsante .
  - Con la fotocamera spenta, tenere premuto il pulsante **Riproduzione**  mentre si fa scorrere il pulsante **ON/OFF** per accendere la fotocamera. In questo modo si attiva la modalità **Riproduzione** senza che si estenda l'obiettivo della fotocamera.

Sul display LCD compariranno le immagini o i videoclip catturati o visualizzati più di recente.

2. Utilizzare i pulsanti ◀▶ per scorrere le immagini e i videoclip. Premere e tenere premuto uno dei due pulsanti ◀▶ per scorrere le immagini più velocemente.

Appare solo il primo fotogramma di ogni videoclip, indicato dall'icona video . I videoclip vengono eseguiti automaticamente quando il primo fotogramma del videoclip resta visualizzato per 2 secondi.





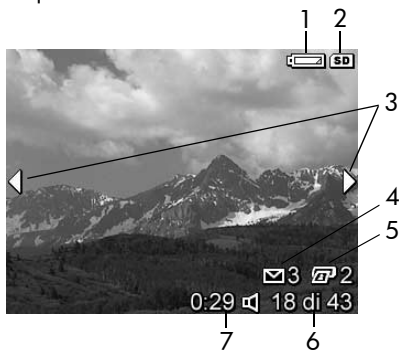

3. Per spegnere il display LCD dopo aver rivisto immagini o videoclip, premere di nuovo il pulsante **Riproduzione** .

**NOTA:** Per ascoltare i clip audio allegati alle foto, trasferirli sul computer e utilizzare il software HP Image Zone. Se si dispone di un alloggiamento HP Photosmart M-series opzionale, è possibile riascoltare l'audio collegando la fotocamera ad un apparecchio TV tramite l'alloggiamento per fotocamera. Per effettuare questa operazione, vedere la Guida d'uso dell'alloggiamento per le istruzioni.

In modalità **Riproduzione**, il display LCD fornisce informazioni su ogni immagine o videoclip. La tabella che segue descrive queste informazioni.







N.	Icona	Descrizione
1		Viene visualizzata quando la batteria raggiunge lo stato prossimo all'esaurimento (vedere <b>Indicatori di alimentazione</b> a pagina 171).
2		Viene visualizzata solo quando nella fotocamera è installata una scheda di memoria opzionale.
3		Viene visualizzata per i primi secondi quando si attiva la modalità <b>Riproduzione</b> per indicare che si possono scorrere le immagini o videoclip usando i pulsanti ◀▶.
4		<b>3</b> Indica che l'immagine è stata selezionata per essere inviata a 3 destinazioni usando <b>HP Instant Share</b> (vedere <b>Uso di HP Instant Share</b> a pagina 83).
5		<b>2</b> Indica che l'immagine è stata selezionata per essere stampata in 2 copie utilizzando <b>HP Instant Share</b> (vedere <b>Uso di HP Instant Share</b> a pagina 83).
6	<b>18 di 43</b>	Mostra il numero dell'immagine o del videoclip corrente in rapporto al numero complessivo di immagini/videoclip in memoria.
7	<b>0:29</b>  oppure 	<ul style="list-style-type: none"> <li>• Indica la durata del clip audio o video.</li> <li>• Indica che all'immagine è allegato un clip audio.</li> <li>• Indica che si tratta di un videoclip.</li> </ul>

# Schermata di riepilogo delle immagini

Quando si preme il pulsante ► mentre è visualizzata l'ultima immagine, viene visualizzata la schermata di riepilogo delle immagini che indica il numero di foto scattate e il numero di foto rimanenti. Gli indicatori del numero di foto selezionate per

**HP Instant Share**  e per la stampa  appaiono nell'angolo in alto a sinistra della schermata, mentre le icone relative alla scheda di memoria opzionale, se installata, (indicata dall'icona ) e l'indicatore di alimentazione (ad esempio l'indicatore di batterie in esaurimento; vedere **Indicatori di alimentazione** a pagina 171) appaiono nell'angolo in alto a destra della schermata.











# Visualizzazione delle anteprime

**Anteprima** consente di visualizzare le foto e i primi fotogrammi dei videoclip registrati organizzati in una matrice con nove immagini e videoclip in miniatura per schermata.

1. Quando è attiva la modalità **Riproduzione** (pagina 71), premere **Mostra anteprime**  (stessa funzione di **Zoom indietro** ) sulla leva **Zoom**. Sul display LCD verrà visualizzata un' **anteprima**





- contenente fino ad un massimo di nove foto e fotogrammi di videoclip. La foto o inquadratura corrente è riconoscibile dal bordo giallo.
2. Utilizzare i pulsanti   per spostarsi orizzontalmente e passare all'anteprima precedente o successiva.
  3. Premere i pulsanti   per spostarsi verticalmente e passare all'anteprima direttamente sopra o sotto quella corrente.
  4. Premere il pulsante  $\frac{\text{Menu}}{\text{OK}}$  per uscire dalla vista **Anteprima** e tornare a **Riproduzione**. L'immagine o videoclip corrente (riconoscibile dal bordo giallo con cui era visualizzata nella vista **Anteprima**) appare nuovamente a schermo pieno sul display LCD.

Nella parte inferiore di ciascuna anteprima possono esservi diverse icone: l'icona **HP Instant Share**  indica che l'immagine è stata selezionata per una o più destinazioni **HP Instant Share**, l'icona di una stampante  indica che è stata selezionata per la stampa, l'icona video  indica che si tratta di un videoclip e l'icona audio  indica che a questa immagine è allegato un clip audio.







# Ingrandimento delle immagini

Questa funzione ha effetto solo sulla visualizzazione della foto e non altera in modo permanente l'immagine nella fotocamera.

1. Quando è attiva la modalità **Riproduzione** (pagina 71), premere **Ingrandisci**  (stessa funzione di **Zoom indietro**  sulla leva **Zoom**). L'immagine visualizzata viene ingrandita automaticamente di 2x.





A questo punto, la parte centrale dell'immagine viene visualizzata con quattro frecce che indicano che è possibile spostarsi all'interno della foto ingrandita.

2. Utilizzare i pulsanti   e   per spostarsi all'interno dell'immagine.
3. Utilizzare **Zoom avanti**  e **Zoom indietro**  per aumentare o diminuire l'ingrandimento.
4. Premere il pulsante  per uscire dalla vista **Ingrandisci** e tornare a **Riproduzione**. L'immagine corrente appare nuovamente a schermo pieno sul display LCD.

**NOTA:** Questa funzione è disponibile solamente per le foto; non è possibile ingrandire i videoclip.





# Uso del menu Riproduzione

Il menu **Riproduzione** consente di visualizzare ed eliminare foto o videoclip, recuperare le immagini cancellate e formattare la memoria interna della fotocamera o una scheda di memoria opzionale. Inoltre, è possibile rimuovere l'effetto occhi rossi dai soggetti delle foto scattate con il flash, manipolare le foto facendole ruotare e allegare clip audio alle foto.

1. Per visualizzare il menu **Riproduzione**, premere il pulsante  $\frac{\text{Menu}}{\text{OK}}$  mentre si è in modalità **Riproduzione**. Se non è attiva la modalità **Riproduzione**, premere il pulsante **Riproduzione** , quindi il pulsante  $\frac{\text{Menu}}{\text{OK}}$ .
2. Utilizzare i pulsanti  $\blacktriangle$   $\blacktriangledown$  per evidenziare l'opzione del menu **Riproduzione** che si desidera utilizzare sulla sinistra del display LCD. Le opzioni del menu **Riproduzione** sono spiegate più avanti.
3. Spostarsi all'immagine o al videoclip desiderato premendo i pulsanti  $\blacktriangleleft$   $\blacktriangleright$ .
4. Selezionare l'opzione evidenziata del menu **Riproduzione** premendo il pulsante  $\frac{\text{Menu}}{\text{OK}}$ . Per completare l'attività selezionata, seguire le istruzioni visualizzate.
5. Per uscire dal menu **Riproduzione** e tornare alla modalità **Riproduzione** premere il pulsante **Vista dal vivo** . Per gli altri metodi disponibili per uscire dal menu, vedere **Menu della fotocamera** a pagina 30.

La tabella che segue riepiloga le opzioni del menu **Riproduzione**.



N.	Icona	Descrizione
1		<b>Elimina:</b> visualizza un sottomenu che consente di cancellare l'immagine o videoclip corrente, cancellare tutte le immagini e i videoclip, formattare la memoria interna o una scheda di memoria opzionale e recuperare le ultime immagini cancellate (vedere <b>Eliminazione</b> a pagina 79).
2		<b>Elimina occhi rossi:</b> corregge l'effetto del rosso che appare negli occhi dei soggetti umani nelle foto scattate con il flash (vedere <b>Elimina occhi rossi</b> a pagina 80).
3		<b>Ruota:</b> ruota l'immagine corrente di 90 gradi nella direzione selezionata (vedere <b>Ruota</b> a pagina 81).
4		<b>Registra audio:</b> registra un clip audio da allegare a questa immagine (vedere <b>Registrazione audio</b> a pagina 81).
5		<b>ESCI:</b> esce dal menu <b>Riproduzione</b> .

# Eliminazione

Quando si seleziona **Elimina** nel menu **Riproduzione** (pagina 77), viene visualizzato il sottomenu **Eliminare?** Utilizzare i pulsanti ▲▼ per evidenziare un'opzione e premere il pulsante  $\frac{\text{Menu}}{\text{OK}}$  per selezionarla.

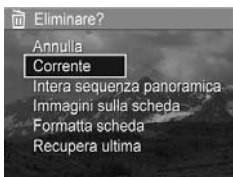

Nel sottomenu **Eliminare?** sono disponibili le seguenti opzioni:

- **Annulla:** ritorna al menu **Riproduzione** senza cancellare l'immagine o il videoclip visualizzati.
- **Corrente:** elimina la foto o il videoclip visualizzati.
- **Immagini (in memoria/sulla scheda):** elimina tutte le immagini e i videoclip presenti nella memoria interna o su una scheda di memoria opzionale installata nella fotocamera.
- **Formatta (memoria/scheda):** elimina tutte le foto, i videoclip o i file contenuti nella scheda o nella memoria interna della fotocamera e formatta la scheda o la memoria.

Per non danneggiare le schede e le immagini, usare **Formatta scheda** per formattare le schede di memoria opzionali per il primo utilizzo. Inoltre, usare **Formatta scheda** quando si desidera eliminare tutte le immagini e i videoclip memorizzati in una scheda.

- **Recupera ultima:** consente di recuperare l'ultima o le ultime foto eliminate, a seconda che sia stata selezionata l'opzione **Corrente** o **Immagini (in memoria/sulla scheda)** nel sottomenu **Eliminare?** Questa opzione viene visualizzata solo dopo aver eseguito un'operazione con **Elimina**.

**NOTA:** Con l'opzione **Recupera ultima** è possibile annullare solo l'ultima operazione di eliminazione eseguita. Quando si esegue un'altra azione, ad esempio lo spegnimento della fotocamera o lo scatto di un'altra foto, l'operazione di eliminazione diventa permanente e la fotocamera non può più recuperare l'immagine o le immagini cancellate per ultime.

## Elimina occhi rossi

Nel menu **Riproduzione** (pagina 77), quando si seleziona **Elimina occhi rossi**, la fotocamera inizia immediatamente l'elaborazione della foto corrente per eliminare l'effetto occhi rossi dai soggetti nell'immagine. Il processo di rimozione dell'effetto occhi rossi può richiedere alcuni secondi. Al termine dell'elaborazione, l'immagine corretta si presenta con delle caselle verdi attorno alle aree corrette, insieme al sottomenu **Elimina occhi rossi** che elenca tre opzioni:

- **Salva modifiche:** salva le modifiche relative agli occhi rossi (sovrascrivendo l'immagine originale) e ritorna al menu **Riproduzione**.
- **Visualizza modifiche:** visualizza una vista ingrandita dell'immagine con le caselle verdi attorno alle parti corrette per gli occhi rossi. In questa vista è possibile ingrandire e spostarsi all'interno dell'immagine. Per tornare al sottomenu **Elimina occhi rossi**, premere il pulsante .
- **Annulla:** ritorna al menu **Riproduzione** senza salvare le modifiche relative agli occhi rossi.

**NOTA:** Questa opzione di menu è disponibile solo per le foto scattate con il flash. **Elimina occhi rossi** non è disponibile per i videoclip.



# Ruota

Nel menu **Riproduzione** (pagina 77), quando si seleziona **Ruota**, la fotocamera visualizza un sottomenu che consente di ruotare l'immagine in incrementi di 90 gradi.

1. Nel menu **Riproduzione**, selezionare **Ruota**.
2. Utilizzare i pulsanti ◀▶ per ruotare l'immagine in senso orario o antiorario. L'immagine ruota nel display LCD.
3. Dopo aver ruotato l'immagine nella direzione desiderata, premere il pulsante  $\frac{\text{Menu}}{\text{OK}}$  per uscire dal sottomenu **Ruota** e salvare l'immagine.

**NOTA:** Questa opzione non è disponibile per i videoclip.

## Registrazione audio

Per registrare un clip audio da allegare ad un'immagine alla quale non sia già allegato un clip audio:

1. Nel menu **Riproduzione** (pagina 77), selezionare **Registra audio**. La registrazione viene avviata immediatamente dopo la selezione di questa opzione. Durante la registrazione, vengono visualizzati l'icona di un microfono  e un contatore audio.
2. Per interrompere la registrazione, premere il pulsante  $\frac{\text{Menu}}{\text{OK}}$  altrimenti la registrazione continuerà fino a quando lo spazio disponibile nella fotocamera non si esaurisce. Quando la registrazione si interrompe, sul display LCD appare nuovamente il menu **Riproduzione**.

Se all'immagine corrente è già associato un clip audio, quando si seleziona **Registra audio** viene visualizzato il sottomenu **Registra audio**. Questo sottomenu contiene le seguenti opzioni:

- **Conserva clip corrente:** conserva il clip audio corrente e torna al menu **Riproduzione**.
- **Registra nuovo clip:** avvia la registrazione di un nuovo clip audio che andrà a sostituire il precedente.
- **Elimina clip:** cancella il clip audio corrente e torna al menu **Riproduzione**.

**SUGGERIMENTO:** Per ascoltare i clip audio allegati alle foto, trasferirli sul computer e utilizzare il software HP Image Zone. Se si dispone di un alloggiamento per HP Photosmart M-series opzionale, è possibile riascoltare i clip audio collegando la fotocamera ad un apparecchio TV tramite l'alloggiamento per fotocamera. Per effettuare questa operazione, vedere la Guida d'uso dell'alloggiamento per le istruzioni.

**NOTA:** Questa opzione non è disponibile per i videoclip.

---

## 4 Uso di HP Instant Share

Questa fotocamera ha un'interessante funzione chiamata **HP Instant Share**. Questa funzione consente di selezionare nella fotocamera le foto che verranno automaticamente inviate a una serie di destinazioni o alla stampante al successivo collegamento della fotocamera al computer o alla stampante. È inoltre possibile personalizzare il menu **HP Instant Share** includendovi indirizzi e-mail (inclusi quelli di gruppi di distribuzione), album online e altri servizi online a scelta. Una volta scattate le foto con la fotocamera, è molto facile usare **HP Instant Share**:







1. Impostare le destinazioni sulla fotocamera (vedere pagina 86).
2. Selezionare sulla fotocamera le immagini da inviare alle destinazioni online (vedere pagina 88).

**NOTA:** Per usare le funzioni di **HP Instant Share** occorre disporre sul computer della versione completa del software HP Image Zone. Se il sistema operativo del computer è Windows, vedere **Requisiti di sistema (solo Windows)** a pagina 109 per determinare se è stata installata la versione completa. Sui computer Macintosh viene sempre installata la versione completa del software HP Image Zone.

**NOTA:** I servizi disponibili online variano in base all'area geografica. Visitare [www.hp.com/go/instantshare](http://www.hp.com/go/instantshare) per maggiori informazioni ed esempi sul funzionamento di **HP Instant Share**.

# Uso del menu HP Instant Share

Il menu **HP Instant Share** predefinito consente di selezionare le immagini da stampare automaticamente al successivo collegamento della fotocamera al computer o alla stampante. Al menu **HP Instant Share** si possono aggiungere destinazioni quali indirizzi e-mail (inclusi quelli di liste di distribuzione), album online o altri servizi online tramite  l'opzione di menu **Config. HP Instant Share...** (vedere **Configurazione delle destinazioni online nella fotocamera** a pagina 86).

1. Per visualizzare il menu **HP Instant Share**, premere il pulsante **HP Instant Share/Stampa**  /  sul retro della fotocamera. Sul display LCD appare l'immagine scattata o visualizzata più di recente con sovrapposto il menu **HP Instant Share**.
2. Utilizzare i pulsanti   per scorrere le opzioni del menu **HP Instant Share** .
3. Premere il pulsante  per selezionare l'opzione evidenziata.
4. Per uscire dal menu **HP Instant Share**, premere il pulsante **Vista dal vivo** . Per gli altri metodi disponibili per uscire dal menu, vedere **Menu della fotocamera** a pagina 30.

Nella seguente tabella sono riportate tutte le opzioni del menu **HP Instant Share** predefinito.

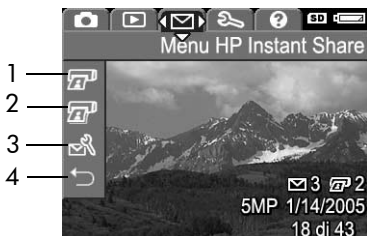

N.	Icona	Descrizione
1		<b>Stampa 1 copia</b> dell'immagine visualizzata quando è collegata a un computer o a una stampante. (Vedere <b>Invio delle immagini alle destinazioni</b> a pagina 88.)
2		<b>Stampa 2 copie</b> dell'immagine visualizzata.
3		<b>Config. HP Instant Share...</b> consente di aggiungere indirizzi e-mail e altre destinazioni <b>HP Instant Share</b> al menu <b>HP Instant Share</b> (vedere <b>Configurazione delle destinazioni online nella fotocamera</b> a pagina 86).
4		<b>ESCI</b> consente di uscire dal menu <b>HP Instant Share</b> .





**SUGGERIMENTO:** Se si selezionano delle immagini da stampare mediante **HP Instant Share** e poi le si portano a stampare presso un servizio di stampa specializzato, è utile informare tale servizio che esiste un file DPOF standard che specifica quali e quante immagini si desidera stampare.

# Configurazione delle destinazioni online nella fotocamera

È possibile configurare fino ad un massimo di 32 destinazioni **HP Instant Share** (ad esempio, singoli indirizzi e-mail o liste di distribuzione) nel menu **HP Instant Share**.

**NOTA:** Per completare la procedura è necessario disporre di una connessione a Internet.

**NOTA:** Se nella fotocamera è installata una scheda di memoria, accertarsi che la scheda non sia bloccata e che vi sia dello spazio disponibile.

1. Accertarsi che sul computer sia installata la versione completa del software HP Image Zone (vedere pagine 19 e 108).
2. Accendere la fotocamera e premere il pulsante **HP Instant Share/Stampa**  / .
3. Utilizzare il pulsante  per evidenziare **Config. HP Instant Share...**  e premere il pulsante . Sul display LCD comparirà la richiesta di collegare la fotocamera ad un computer.
4. Senza spegnere la fotocamera, collegarla al computer con il cavo USB in dotazione. Collegare l'estremità più grande del cavo al computer e quella più piccola al connettore USB che si trova sul lato della fotocamera.















Un altro metodo per collegare la fotocamera al computer consiste semplicemente nell'inserire la fotocamera nell'alloggiamento opzionale per HP Photosmart M-series e premere il pulsante **Salva/Stampa**  sull'alloggiamento.

5. Il seguente passaggio varia leggermente in base al tipo di computer, ovvero Windows o Macintosh.
  - **Windows:** il collegamento della fotocamera al computer attiva il programma **Config. HP Instant Share...** Se dovessero apparire ulteriori finestre di dialogo, chiuderle facendo clic su **Annulla**. Nel programma **Config. HP Instant Share** fare clic su **Avvia** e seguire semplicemente le indicazioni sullo schermo per configurare le destinazioni sul computer e salvarle sulla fotocamera.
  - **Macintosh:** il collegamento della fotocamera al computer attiva l'assistente di installazione di **HP Instant Share**. Fare clic su **Continua** e seguire semplicemente le indicazioni sullo schermo per configurare le destinazioni sul computer e salvarle sulla fotocamera.

# Invio delle immagini alle destinazioni

È possibile inviare una o più foto a un qualsiasi numero di destinazioni **HP Instant Share**. Non è possibile inviare videoclip.

1. Accendere la fotocamera e premere il pulsante **HP Instant Share/Stampa**  /  per visualizzare il menu **HP Instant Share** .
2. Utilizzare il pulsante   per evidenziare la prima destinazione alla quale si desidera inviare una o più immagini.
3. Utilizzare i pulsanti   per scegliere una foto che si desidera inviare alla destinazione selezionata.
4. Premere il pulsante  $\frac{\text{Menu}}{\text{OK}}$  e nel menu **HP Instant Share** appare un segno di spunta  su tale destinazione. Per deselegnare una destinazione, premere nuovamente il pulsante  $\frac{\text{Menu}}{\text{OK}}$ .
5. Selezionare eventuali altre destinazioni per l'immagine corrente utilizzando i pulsanti   per evidenziare una destinazione e premendo il pulsante  $\frac{\text{Menu}}{\text{OK}}$  per selezionarla.
6. Scegliere altre immagini utilizzando i pulsanti   e selezionare le destinazioni per tali immagini allo stesso modo.
7. Una volta selezionate le destinazioni, uscire dal menu **HP Instant Share** premendo il pulsante **Vista dal vivo** . Per gli altri metodi disponibili per uscire dal menu, vedere **Menu della fotocamera** a pagina 30.





8. Collegare la fotocamera al computer come descritto nella sezione **Trasferimento delle immagini su computer** a pagina 91. Le immagini verranno inviate automaticamente alle loro rispettive destinazioni **HP Instant Share**.

- Le immagini selezionate per essere inviate a destinazioni e-mail non vengono spedite come allegati. Vengono invece caricate su un sito Web HP sicuro e dal quale viene spedito un messaggio ad ogni indirizzo e-mail. Il messaggio contiene un'anteprima delle foto e un link a una pagina Web, dove il destinatario del messaggio può, ad esempio, rispondere, stampare le immagini, salvarle sul computer, inoltrarle e altro ancora. In questo modo, persone che utilizzano programmi e-mail diversi sono in grado di vedere le stesse immagini senza i problemi legati allo scambio di allegati.
- Le immagini selezionate per essere inviate alle destinazioni **Stampa** verranno automaticamente stampate a partire dal computer.

**NOTA:** Se si collega la fotocamera direttamente a una stampante, come descritto in **Stampa delle immagini direttamente dalla fotocamera** a pagina 93, tutte le immagini selezionate per la stampa verranno automaticamente stampate.



---

# 5 Trasferimento e stampa di immagini

## Trasferimento delle immagini su computer

**SUGGERIMENTO:** Inoltre, è possibile eseguire questa operazione utilizzando un lettore per schede di memoria (vedere **Uso di un lettore per schede di memoria** a pagina 112) oppure l'alloggiamento opzionale per fotocamera HP Photosmart M-series (vedere la Guida d'uso dell'alloggiamento).

### 1. Verificare che:

- Sul computer in uso sia installato il software HP Image Zone o HP Image Zone Express (vedere **Installare il software** a pagina 19). Per trasferire le immagini ad un computer su cui non è installato il software HP Image Zone, vedere **Utilizzo della fotocamera senza installare il software HP Image Zone** a pagina 111.
- Se le immagini nella fotocamera sono state selezionate per essere inviate in stampa o a destinazioni **HP Instant Share**, accertarsi che il computer sia collegato alla stampante e/o ad Internet.

2. La fotocamera è dotata di uno speciale cavo USB per il suo collegamento al computer. Collegare l'estremità più grande del cavo USB al computer.
3. Aprire lo sportello sul lato della fotocamera e collegare l'estremità più piccola del cavo USB al connettore USB della fotocamera.
4. Accendere la fotocamera.



- **In Windows:** il software HP Image Transfer offre la funzione di download. Nella schermata **Trasferimento immagini da fotocamera/scheda** fare clic su **Avvia trasferimento**. Le immagini vengono trasferite sul computer e se alcune di esse erano state precedentemente selezionate per l'invio a destinazioni HP Instant Share (pagina 88) queste azioni vengono avviate. Quando sul computer appare la schermata di riepilogo **Azioni immagini**, è possibile disconnettere la fotocamera dal computer.
- **In Macintosh:** Image Capture o iPhoto offrono la funzione di download. Appare la schermata **Actions are ready to process** (Azioni pronte per l'elaborazione) che consente di trasferire le immagini al computer. Al termine del download è possibile scollegare la fotocamera dal computer.

# Stampa delle immagini direttamente dalla fotocamera

La fotocamera può essere collegata direttamente a qualsiasi stampante certificata PictBridge per stampare delle immagini. Per sapere se una stampante è certificata PictBridge, verificare che riporti il logo PictBridge.



1. Verificare che la stampante sia accesa. Le spie della stampante non devono lampeggiare e non vi devono essere messaggi di errore. Se necessario, caricare la carta nella stampante.
2. Collegare la fotocamera alla stampante.

- a. Accertarsi che l'opzione **Configurazione USB Fotocamera digitale** (vedere **Configurazione USB** a pagina 102).

- b. Utilizzare il cavo USB in dotazione con la fotocamera per collegare l'estremità più grande del cavo al connettore corrispondente sulla stampante certificata PictBridge.



**SUGGERIMENTO:** In genere, il connettore PictBridge si trova sulla parte anteriore della stampante.

3. Aprire lo sportello di gomma sul lato della fotocamera e collegare l'estremità più piccola del cavo USB al connettore USB della fotocamera.

4. Dopo che la fotocamera è stata collegata alla stampante, sulla fotocamera viene visualizzato il menu **Imposta stampante**. Se le immagini da stampare sono già state selezionate tramite il menu **HP Instant Share** della



fotocamera, viene visualizzato il numero di immagini selezionate. In caso contrario, appare **Immagine: TUTTE**.

Un'anteprima di stampa nell'angolo inferiore destro della schermata **Imposta stampante** mostra il layout di pagina che verrà utilizzato per stampare le immagini. Questa anteprima di stampa viene aggiornata a mano a mano che si modificano le impostazioni di **Form. stampa** e **Form. di carta**.

Se per **Form. stampa** o **Form. di carta** vengono utilizzate le **impostazioni predefinite**, non viene visualizzata l'anteprima di stampa. Il layout di pagina utilizzato per stampare le immagini verrà determinato automaticamente dalla stampante.

5. Per modificare le impostazioni nel menu **Imposta stampante** utilizzare i pulsanti ▲▼ sulla fotocamera per selezionare un'opzione di menu e quindi i pulsanti ◀▶ per modificare l'impostazione.
6. Una volta selezionate le impostazioni corrette, premere il pulsante  $\frac{\text{Menu}}{\text{OK}}$  sulla fotocamera per dare inizio alla stampa.

Dopo aver collegato la fotocamera alla stampante, si possono stampare le immagini selezionate (vedere pagina 88).

**NOTA:** Non è possibile stampare i videoclip direttamente dalla fotocamera. Se la stampante dispone di un alloggiamento per la scheda di memoria ed è in grado di stampare videoclip, è possibile inserire la scheda di memoria direttamente nell'apposito alloggiamento nella stampante e stampare il videoclip. Per ulteriori informazioni, consultare il manuale della stampante.

**NOTA:** In caso di problemi di stampa con una stampante non HP, rivolgersi al produttore della stampante. HP non fornisce assistenza clienti per stampanti non HP.

**SUGGERIMENTO:** Oltre al metodo descritto in questa sezione, è possibile stampare le immagini direttamente dalla fotocamera nei seguenti modi:

- Se si dispone di una scheda di memoria opzionale contenente immagini che si desidera stampare e la stampante dispone di un alloggiamento per la scheda di memoria, rimuovere la scheda di memoria opzionale dalla fotocamera e inserirla nell'apposito alloggiamento nella stampante. Per informazioni più dettagliate, consultare il manuale della stampante.
- Se si dispone di un alloggiamento per HP Photosmart M-series, è possibile collegare la fotocamera alla stampante mediante tale alloggiamento. Vedere la guida d'uso dell'alloggiamento per le istruzioni.







## 6 Uso del menu Configura

Il menu **Configura** permette di regolare diverse impostazioni della fotocamera, come i suoni, la data e l'ora e la configurazione della connessione USB o con il televisore.

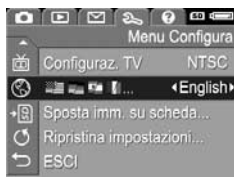
1. Per visualizzare il menu **Configura**, visualizzare un qualsiasi altro menu (vedere **Menu della fotocamera** a pagina 30), quindi utilizzare i pulsanti ◀▶ per spostarsi alla scheda relativa al menu **Configura** .



2. Utilizzare i pulsanti ▲▼ per scorrere le opzioni del menu **Configura**.
3. Premere il pulsante  $\frac{\text{Menu}}{\text{OK}}$  per selezionare l'opzione evidenziata e visualizzarne il sottomenu o utilizzare i pulsanti ◀▶ per cambiare l'impostazione dell'opzione evidenziata senza entrare nel suo sottomenu.
4. All'interno di un sottomenu, utilizzare i pulsanti ▲▼, quindi il pulsante  $\frac{\text{Menu}}{\text{OK}}$  per modificare le impostazioni delle opzioni del menu **Configura**.
5. Per uscire dal menu **Configura**, premere il pulsante **Vista dal vivo** . Per gli altri metodi disponibili per uscire dal menu, vedere **Menu della fotocamera** a pagina 30.

# Luminosità display

Questa impostazione consente di regolare la luminosità del display LCD. È possibile aumentare la luminosità nel caso di ambienti poco luminosi o diminuirla per ottimizzare la durata delle batterie.

L'impostazione predefinita di **Lumin. display** è **Media**.

1. Nel menu **Configura** (pagina 97), selezionare **Lumin. display**.
2. Nel sottomenu **Lumin. display**, evidenziare il livello di luminosità desiderata per il display LCD. La nuova impostazione viene immediatamente applicata alla schermata **Vista dal vivo** visualizzata dietro al menu e ciò consente di valutare immediatamente l'effetto del nuovo valore sul display.
3. Premere il pulsante  $\frac{\text{Menu}}{\text{OK}}$  per salvare l'impostazione e tornare al menu **Configura**.



La nuova impostazione resta attiva (anche se la fotocamera viene spenta) fino a quando non viene modificata.

# Suoni della fotocamera

Questi suoni sono quelli che la fotocamera emette quando viene accesa, si preme un pulsante o si scatta una foto e non vanno confusi con l'audio registrato con le immagini o i videoclip.

L'impostazione predefinita di **Suoni fotocamera** è **On**.

1. Nel menu **Configura** (pagina 97), selezionare **Suoni fotocamera**.
2. Nel sottomenu **Suoni fotocamera**, evidenziare **Off** o **On**.
3. Premere il pulsante  $\frac{\text{Menu}}{\text{OK}}$  per salvare l'impostazione e tornare al menu **Configura**.

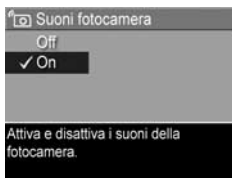

La nuova impostazione resta attiva (anche se la fotocamera viene spenta) fino a quando non viene modificata.

# Vista dal vivo all'accensione

Questa opzione consente di impostare la fotocamera affinché, ogni volta che viene accesa, visualizzi automaticamente la **Vista dal vivo** oppure spenga automaticamente il display LCD.

L'impostazione predefinita **Vista dal vivo all'accensione** è **Vista dal vivo On**.

**SUGGERIMENTO:** Impostando **Vista dal vivo all'accensione** su **Off** si ottimizza la durata della batteria.

1. Nel menu **Configura** (pagina 97), selezionare **Vista dal vivo**.
2. Nel sottomenu **Vista dal vivo all'accensione**, evidenziare **Vista dal vivo On** oppure **Vista dal vivo Off**.
3. Premere il pulsante  $\frac{\text{Menu}}{\text{OK}}$  per salvare l'impostazione e tornare al menu **Configura**.

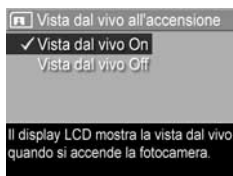

La nuova impostazione resta attiva (anche se la fotocamera viene spenta) fino a quando non viene modificata.

# Data e ora

Questa opzione consente di impostare la data e l'ora correnti e il loro formato sulla fotocamera. Di solito questa operazione viene eseguita la prima volta che si configura la fotocamera, ma può capitare di dover regolare data e ora anche in un momento successivo (ad esempio, in seguito al cambiamento di fuso orario, dopo aver tenuto a lungo scarica la fotocamera, o se la data o l'ora non sono corrette).

Il formato per data/ora scelto verrà utilizzato per visualizzare le informazioni temporali nel menu **Riproduzione**. Inoltre, questo formato verrà applicato quando si utilizza la funzione **Stampa data e ora** (vedere **Stampa di data e ora** a pagina 63).

1. Nel menu **Configura** (pagina 97), selezionare **Data e ora**.
2. Nel sottomenu **Data e ora**, regolare il valore dell'opzione selezionata usando i pulsanti ▲▼.
3. Premere i pulsanti ◀▶ per passare alle altre selezioni.
4. Ripetere i passi 2 e 3 per impostare correttamente data, ora e formato di entrambe.
5. Premere il pulsante  $\frac{\text{Menu}}{\text{OK}}$  per salvare l'impostazione e tornare al menu **Configura**.



L'impostazione del formato data/ora resta attiva (anche se la fotocamera viene spenta) fino a quando non viene modificata. Inoltre, non viene modificata purché le batterie installate nella fotocamera siano cariche o vengano rimosse per meno di 10 minuti o la fotocamera sia collegata a un adattatore CA HP opzionale.

## Configurazione USB

Questa impostazione determina come la fotocamera debba essere vista dal computer quando viene collegata ad esso.

1. Nel menu **Configura** (pagina 97), selezionare **USB**.
2. Nel sottomenu **Configurazione USB** evidenziare una delle due impostazioni disponibili:



- **Fotocamera digitale:** il computer riconosce il dispositivo come fotocamera digitale con protocollo PTP (Picture Transfer Protocol) standard. Questa è l'impostazione predefinita.
- **Unità disco:** il computer riconosce la fotocamera come unità disco con protocollo MSDC (Mass Storage Device Class) standard. Utilizzare questa impostazione per trasferire le immagini ad un computer su cui non è installato il software HP Image Zone (vedere **Trasferimento delle immagini su un computer senza il software HP Image Zone** a pagina 112). Questa impostazione potrebbe non essere utilizzabile su computer Windows 98 su cui non è installato HP Image Zone.

3. Premere il pulsante  $\frac{\text{Menu}}{\text{OK}}$  per salvare l'impostazione e tornare al menu **Configura**.

La nuova impostazione resta attiva (anche se la fotocamera viene spenta) fino a quando non viene modificata.

## Configurazione TV

Questa impostazione consente di specificare il formato del segnale video per la visualizzazione delle immagini della fotocamera sul televisore collegato ad essa tramite l'alloggiamento per fotocamera HP Photosmart M-series opzionale.

L'impostazione predefinita di **Configurazione TV** dipende dalla lingua e dalla regione selezionate la prima volta che la fotocamera è stata accesa.

1. Nel menu **Configura** (pagina 97), selezionare **Configuraz. TV**.
2. Nel sottomenu **Configuraz. TV**, evidenziare una delle due impostazioni disponibili:



- **NTSC:** utilizzato soprattutto in Nord America, parte del Sud America, in Giappone, Corea e a Taiwan.
- **PAL:** utilizzato soprattutto in Europa, Uruguay, Paraguay, Argentina e parte dell'Asia.

**SUGGERIMENTO:** Se l'impostazione corrente non dovesse funzionare nell'area geografica di residenza, provare l'altra impostazione.

3. Premere il pulsante  $\frac{\text{Menu}}{\text{OK}}$  per salvare l'impostazione e tornare al menu **Configura**.

La nuova impostazione resta attiva (anche se la fotocamera viene spenta) fino a quando non viene modificata.

Per maggiori informazioni sul collegamento della fotocamera ad un apparecchio TV, vedere la guida d'uso dell'alloggiamento.

## Lingua

Questa opzione consente di impostare la lingua utilizzata nell'interfaccia della fotocamera (come, ad esempio, nei menu).

1. Nel menu **Configura** (pagina 97), selezionare



2. Nel sottomenu **Lingua**, utilizzare i pulsanti ▲▼ e ◀▶ per evidenziare la lingua desiderata.



3. Premere il pulsante  $\frac{\text{Menu}}{\text{OK}}$  per salvare l'impostazione e tornare al menu **Configura**.

La nuova impostazione resta attiva (anche se la fotocamera viene spenta) fino a quando non viene modificata.



# Spostamento delle immagini sulla scheda

Questa opzione consente di spostare le immagini dalla memoria interna a una scheda di memoria opzionale che è stata installata (vedere **Installare e formattare una scheda di memoria (opzionale)** a pagina 17). L'opzione risulta disponibile nel menu **Configura** solo se nella fotocamera è installata una scheda di memoria e nella memoria interna è presente almeno un'immagine.

1. Nel menu **Configura** (pagina 97), evidenziare **Sposta imm. su scheda** e premere il pulsante  $\frac{\text{Menu}}{\text{OK}}$ .
2. Sul display LCD appare un messaggio di conferma.
  - Se la scheda di memoria dispone di spazio sufficiente per tutte le immagini presenti nella memoria interna, il messaggio chiede se si desidera spostare tutte le immagini.
  - Se vi è spazio sufficiente solo per alcune immagini, il messaggio indica quante immagini possono essere spostate e chiede conferma dello spostamento.
  - Se non è possibile spostare alcuna immagine sulla scheda di memoria, viene visualizzato il messaggio **SCHEDA PIENA**.

Durante lo spostamento viene visualizzata una barra di avanzamento. Tutte le immagini che vengono spostate sulla scheda di memoria vengono automaticamente cancellate dalla memoria interna della fotocamera. Al termine dello spostamento, viene visualizzato nuovamente il menu **Configura**.



---

# 7 Soluzione dei problemi e assistenza

Questo capitolo fornisce informazioni sui seguenti argomenti:

- Ripristino della fotocamera (pagina 108)
- Software HP Image Zone, compresi i requisiti del sistema e HP Image Zone Express (pagina 108)
- Uso della fotocamera senza il software HP Image Zone (pagina 111)
- Possibili problemi, cause e soluzioni (pagina 117)
- Messaggi di errore sulla fotocamera (pagina 136)
- Messaggi di errore sul computer (pagina 152)
- Come ricevere assistenza da HP, compreso il supporto via Web e telefonico (pagina 154)

**NOTA:** Per maggiori informazioni sulle soluzioni riportate in questa sezione e su altri problemi che potrebbero interessare la fotocamera o il software HP Image Zone, visitare il sito per l'assistenza clienti HP all'indirizzo [www.hp.com/support](http://www.hp.com/support).

# Ripristino della fotocamera

Se la fotocamera non risponde quando si preme un qualsiasi pulsante, provare a ripristinarla facendo quanto segue:

1. Spegnerne la fotocamera.
2. Se è installata una scheda di memoria opzionale, rimuoverla. Sebbene non sia necessario farlo per ripristinare la fotocamera, consente di escludere che la scheda di memoria sia una possibile causa del problema.
3. Disinserire l'alimentazione (batterie e alimentazione CA) dalla fotocamera per almeno 5 secondi.
4. Reinscrivere le batterie e chiudere lo sportello del vano batteria/scheda di memoria e/o ricollegare l'adattatore CA HP alla fotocamera.
5. Dopo aver verificato che la fotocamera funziona senza una scheda di memoria opzionale, reinserire la scheda, se installata in precedenza.

Quando si ripristina la fotocamera, le impostazioni di quest'ultima ritorneranno sui valori predefiniti. Tutte le immagini in memoria verranno conservate.

## Software HP Image Zone

Il software HP Image Zone offre diverse funzioni che migliorano le funzionalità della fotocamera. Con la versione completa del software HP Image Zone, è possibile utilizzare **HP Instant Share** per spedire immagini via e-mail agli indirizzi specificati (inclusi quelli di liste di distribuzione), creare album online oppure stampare immagini automaticamente quando si collega la fotocamera al computer (vedere **Trasferimento delle immagini su computer** a pagina 91).

Se il computer utilizza Windows come sistema operativo, il processo di installazione del software HP Image Zone (vedere **Installare il software** a pagina 19) installa automaticamente la versione completa del software HP Image Zone, la versione HP Image Zone Express oppure non installa il software HP Image Zone. Dipende dalla configurazione del sistema del computer, come illustrato nella sezione successiva. HP Image Zone Express non dispone di alcune funzioni contenute nella versione completa di HP Image Zone (vedere **Software HP Image Zone Express (solo Windows)** a pagina 110).

## Requisiti di sistema (solo Windows)

**NOTA:** I requisiti di sistema descritti in questa sezione sono validi soltanto per i computer che utilizzano Windows come sistema operativo.

A seconda della configurazione del sistema del computer, il processo di installazione installa automaticamente la versione completa del software HP Image Zone software, la versione HP Image Zone Express oppure nessun software HP Image Zone.

- Se il computer utilizza Windows 2000 o XP e ha una RAM di 128 MB o superiore, il processo di installazione installa la versione completa del software HP Image Zone.
- Se il computer utilizza Windows 2000 o XP e ha una RAM compresa tra 64 MB e 128 MB, il processo di installazione installa il software HP Image Zone Express (vedere **Software HP Image Zone Express (solo Windows)** a pagina 110).
- Se il computer utilizza Windows 98, 98 SE o ME e ha una RAM di almeno 64 MB, il processo di installazione installa il software HP Image Zone Express.

- Se la RAM del computer è inferiore a 64 MB, non è possibile installare il software HP Image Zone. Sarà comunque possibile utilizzare la fotocamera, ma non si potrà utilizzare la funzione **HP Instant Share** sulla fotocamera (vedere **Utilizzo della fotocamera senza installare il software HP Image Zone** a pagina 111).

## Software HP Image Zone Express (solo Windows)

HP Image Zone Express consente di trasferire le immagini dalla fotocamera al computer. Tuttavia, non presenta diverse funzioni contenute nella versione completa:

- Non è possibile utilizzare il software HP Image Zone Express con le funzioni **HP Instant Share** sulla fotocamera. Non è possibile, ad esempio, selezionare le immagini da stampare, quindi utilizzare il software HP Image Zone Express per stamparle automaticamente. È tuttavia possibile selezionare le immagini da stampare nel menu **HP Instant Share** sulla fotocamera e stamparle direttamente su una stampante (vedere **Stampa delle immagini direttamente dalla fotocamera** a pagina 93). Si possono anche utilizzare le funzioni **HP Instant Share** disponibili nello stesso software HP Image Zone Express.
- Con HP Image Zone Express è possibile trasferire i videoclip nel computer. Tuttavia, per visualizzarli è necessario utilizzare un altro pacchetto software visualizzatore.

# Utilizzo della fotocamera senza installare il software HP Image Zone

Se non si desidera o non si può installare il software HP Image Zone (né la versione completa né HP Image Zone Express), è comunque possibile utilizzare la fotocamera per scattare foto e registrare videoclip. Tuttavia, alcune delle funzioni della fotocamera non saranno utilizzabili:

- La funzione **HP Instant Share** dipende dal software HP Image Zone. Pertanto, se il software non è installato nel computer, non si potrà utilizzare la funzione **HP Instant Share** sulla fotocamera.
- Le foto contrassegnate per la stampa mediante il menu **HP Instant Share** sulla fotocamera non verranno inviate automaticamente in stampa quando la fotocamera viene collegata ad un computer. Tuttavia, questa funzione risulterà comunque operativa nei seguenti casi:
  - La fotocamera viene collegata direttamente ad una stampante.
  - (Se la stampante dispone di un alloggiamento per la scheda di memoria e si sta usando una scheda di memoria nella fotocamera) La scheda di memoria presente nella fotocamera viene rimossa ed inserita nell'apposito alloggiamento nella stampante.
- La procedura per trasferire foto e videoclip dalla fotocamera al computer sarà diversa poiché normalmente questa operazione viene eseguita dal software HP Image Zone. Vedere la sezione seguente per maggiori dettagli.

# Trasferimento delle immagini su un computer senza il software HP Image Zone

**NOTA:** Se sul computer è installato Windows Me, 2000 o XP oppure Mac OS X, non è necessario leggere questa sezione. Sarà sufficiente collegare la fotocamera al computer tramite un cavo USB e il sistema operativo eseguirà automaticamente un programma per trasferire le immagini.

Se non si desidera o non si può installare il software HP Image Zone sul computer, è comunque possibile trasferire le immagini dalla fotocamera al computer usando un lettore per schede di memoria oppure configurando la fotocamera come unità disco.

## Uso di un lettore per schede di memoria

Se nella fotocamera si sta usando una scheda di memoria, sarà sufficiente rimuoverla ed inserirla in un lettore per schede di memoria (acquistabile separatamente). Il lettore opererà come un'unità CD-ROM o disco floppy. Inoltre, alcuni computer e alcune stampanti HP Photosmart dispongono di un alloggiamento incorporato per le schede di memoria e in questo caso si potrà utilizzare questo alloggiamento come un normale lettore per salvare le immagini sul computer.

### **Trasferimento delle immagini su un computer Windows utilizzando un lettore per schede di memoria**

1. Rimuovere la scheda di memoria dalla fotocamera ed inserirla nel lettore per schede di memoria (oppure nell'alloggiamento per schede di memoria presente nel computer o nella stampante).



2. Fare clic con il pulsante destro del mouse sull'icona **Risorse del computer** sul desktop e selezionare **Esplora** dal menu.
3. Viene visualizzata una schermata con un elenco di unità disco sotto la voce **Risorse del computer**. La scheda di memoria viene visualizzata come unità disco rimovibile. Fare clic sul segno + a sinistra dell'icona del disco rimovibile.
4. Sotto l'icona del disco rimovibile appariranno due directory (cartelle). Fare clic sul segno + accanto alla cartella denominata **DCIM** per visualizzare la sua sottodirectory. Quando si fa clic sulla sottodirectory di **DCIM**, l'elenco delle immagini verrà visualizzato nella parte destra della schermata.
5. Selezionare tutte le immagini (nel menu **Modifica** fare clic su **Seleziona tutto**) e copiarle (nel menu **Modifica** fare clic su **Copia**).
6. Fare clic sulla voce **Disco locale** sotto **Risorse del computer**. A questo punto è possibile lavorare sull'unità disco fisso del proprio computer.
7. Creare una nuova cartella sotto **Disco locale** (nel menu **File** fare clic su **Nuovo** e poi su **Cartella**). Nella parte destra della schermata verrà visualizzata una nuova cartella denominata **Nuova cartella**). Quando il testo di questa nuova cartella è evidenziato, è possibile digitare il nome desiderato (ad esempio, **Foto**). Per modificare il nome della cartella in un momento successivo sarà sufficiente fare clic con il pulsante destro del mouse sulla cartella, selezionare **Rinomina** dal menu e digitare il nuovo nome.
8. Fare clic sulla cartella appena creata e poi nel menu **Modifica** fare clic su **Incolla**.

9. Le immagini copiate nel passo 5 verranno incollate in questa nuova cartella sul disco fisso del computer. Per verificare che il trasferimento sia riuscito, fare clic sulla nuova cartella. L'elenco dei file presenti nella cartella dovrebbe corrispondere a quello dei file presenti nella scheda di memoria (passo 4).
10. Una volta verificato che il trasferimento delle immagini dalla scheda al computer sia riuscito, reinserire la scheda nella fotocamera. Per aumentare lo spazio disponibile sulla scheda, cancellare le immagini oppure formattare la scheda (opzione **Elimina** nel menu **Riproduzione** della fotocamera).

**NOTA:** Si raccomanda di formattare la scheda invece di eliminare le immagini per evitare di danneggiare le immagini o le schede.

### **Trasferimento delle immagini su un computer Macintosh utilizzando un lettore per schede di memoria**





1. Rimuovere la scheda di memoria dalla fotocamera ed inserirla nel lettore per schede di memoria (oppure nell'alloggiamento per schede di memoria presente nel computer o nella stampante).
2. A seconda della configurazione e/o versione del sistema operativo Mac in esecuzione, verrà avviata automaticamente l'applicazione Image Capture o iPhoto che guiderà l'utente nella procedura per trasferire le immagini dalla fotocamera al computer.
  - Se viene avviata l'applicazione Image Capture, fare clic su **Scarica Alcune** o **Scarica Tutto** per trasferire le immagini sul computer. Per impostazione predefinita, le immagini verranno trasferite nella cartella **Pictures** o **Movies** (a seconda del tipo di file).

- Se viene avviata l'applicazione iPhoto, fare clic su **Importa** per trasferire le immagini sul computer. Le immagini verranno conservate nell'applicazione iPhoto e quindi per accedervi sarà sufficiente avviare iPhoto.
- Se non si avvia automaticamente nessuna applicazione oppure si desidera copiare manualmente le immagini, cercare sulla scrivania l'icona dell'unità disco che rappresenta la scheda di memoria, quindi copiare le immagini sull'unità disco locale. Per informazioni su come copiare i file, consultare la guida di Mac fornita con il computer.

## Configurazione della fotocamera come unità disco

Questo metodo imposta la fotocamera sulla modalità di funzionamento come unità disco quando è collegata al computer, in tal modo è possibile trasferire le immagini senza utilizzare il software HP Image Zone.

**NOTA:** Questo metodo potrebbe non essere disponibile su computer Windows 98.

1. Impostare la fotocamera in modalità **Unità disco** (è sufficiente eseguire questo passo una sola volta):
  - a. Accendere la fotocamera, quindi premere il pulsante  per visualizzare il menu **Cattura**.
  - b. Utilizzare il pulsante  per spostarsi fino al menu **Configura** .
  - c. Utilizzare il pulsante  per evidenziare l'opzione **USB**, quindi premere il pulsante .

- d. Utilizzare il pulsante ▼ per selezionare **Unità disco**, quindi premere il pulsante  $\frac{\text{Menu}}{\text{OK}}$ .
- e. Utilizzare il pulsante ▼ per evidenziare l'opzione **ESCI** e, quindi premere il pulsante  $\frac{\text{Menu}}{\text{OK}}$ .
2. Una volta impostata la fotocamera in modalità **Unità disco**, collegarla al computer usando il cavo USB.
3. A questo punto, la procedura per trasferire le immagini è la stessa descritta nella sezione **Uso di un lettore per schede di memoria** a pagina 112. Su computer Windows, la fotocamera apparirà come un disco rimovibile in Esplora risorse. Su computer Macintosh, verrà avviata automaticamente l'applicazione Image Capture o iPhoto.
4. Una volta terminato il trasferimento, scollegare la fotocamera dal computer. Se sul computer è in esecuzione Windows 2000 o XP, quando si scollega la fotocamera potrebbe apparire un messaggio di avvertenza relativo alla rimozione. Non tenerne conto.

**NOTA:** Su computer Macintosh, se non viene avviato automaticamente Image Capture o iPhoto, individuare sulla scrivania l'icona dell'unità disco denominata **HP\_M417** o **HP\_M517**. Per informazioni su come copiare i file, consultare la guida di Mac fornita con il computer.

# Problemi e soluzioni

Problema	Possibile causa	Soluzione
<b>La fotocamera non si accende.</b>	Le batterie non funzionano correttamente, sono scariche, non sono installate correttamente, non sono state installate affatto oppure non sono di tipo corretto.	<ul style="list-style-type: none"><li>• La carica delle batterie si sta esaurendo o è già completamente esaurita. Provare a ricaricare le batterie o ad inserirne di nuove.</li><li>• Controllare che le batterie siano installate correttamente (vedere pagina 13).</li><li>• Non utilizzare batterie alcaline ordinarie. Per prestazioni ottimali, utilizzare le batterie AA Energizer al litio oppure le batterie AA ricaricabili al nickel (NiMH).</li></ul>
	Se si sta utilizzando l'adattatore CA HP opzionale, questo non è collegato alla fotocamera o ad una presa di corrente.	Controllare che l'adattatore CA HP sia collegato alla fotocamera e ad una presa di alimentazione funzionante.
	L'adattatore CA HP non funziona correttamente.	Controllare che l'adattatore CA HP non sia danneggiato e che sia inserito in una presa funzionante.

<b>Problema</b>	<b>Possibile causa</b>	<b>Soluzione</b>
<b>La fotocamera non si accende</b> (cont.).	La fotocamera ha smesso di funzionare.	Ripristinare la fotocamera (vedere pagina 108).
	La scheda di memoria opzionale non è supportata o è danneggiata.	Verificare che la scheda sia del tipo adatto alla fotocamera (vedere pagina 189). Se il tipo di scheda è corretto, rimuovere la scheda di memoria e provare ad accendere la fotocamera. Se la fotocamera si accende senza la scheda di memoria, probabilmente la scheda è danneggiata e occorre sostituirla.
<b>La spia di accensione è accesa ma la fotocamera sembra bloccata e non funziona correttamente.</b>	La fotocamera potrebbe avere un problema transitorio.	Ripristinare la fotocamera (vedere pagina 108).
<b>Le batterie devono essere sostituite o ricaricate spesso.</b>	L'uso prolungato del display LCD per la <b>Vista dal vivo</b> , la registrazione video, l'uso frequente di flash e zoom esauriscono più rapidamente le batterie.	(Vedere <b>Prolungamento della durata della batteria</b> a pagina 166).

Problema	Possibile causa	Soluzione
<p><b>Le batterie devono essere sostituite o ricaricate spesso</b> (cont.).</p>	<p>Le batterie NiMH non sono state ricaricate correttamente oppure si sono scaricate perché non sono state utilizzate di recente.</p>	<p>Le batterie NiMH non sono completamente cariche quando sono nuove e con il tempo si scaricano indipendentemente dal fatto di essere installate o meno nella fotocamera. Le batterie nuove o che non sono state ricaricate recentemente devono essere ricaricate per raggiungere il livello massimo di carica (vedere pagina 172).</p>
	<p>La composizione chimica della batteria non è appropriata per il modo in cui viene utilizzata la fotocamera.</p>	<p>(Vedere <b>Prestazioni in base al tipo di batteria</b> a pagina 169).</p>

<b>Problema</b>	<b>Possibile causa</b>	<b>Soluzione</b>
<b>Le batterie della fotocamera non si ricaricano.</b>	Non sono inserite batterie ricaricabili.	Inserire batterie NiMH. Le batterie al litio e alcaline non possono essere ricaricate.
	Le batterie sono già cariche.	L'operazione di ricarica delle batterie non si avvia se le batterie NiMH sono state caricate recentemente. Provare a ricaricarle dopo che si sono parzialmente scaricate.
	L'adattatore CA in uso non è corretto.	Utilizzare solamente l'adattatore CA HP approvato per questa fotocamera (vedere pagina 177).









<b>Problema</b>	<b>Possibile causa</b>	<b>Soluzione</b>
<b>Le batterie della fotocamera non si ricaricano</b> (cont.).	Il voltaggio delle batterie è troppo basso perché possano iniziare a caricarsi.	La fotocamera non tenterà di ricaricare batterie NiMH che potrebbero essere danneggiate o eccessivamente scariche. Rimuovere le batterie dalla fotocamera e ricaricarle nel caricabatterie rapido HP Photosmart per fotocamere M-series (acquistabile separatamente), quindi provarle di nuovo nella fotocamera. Se il problema persiste, è probabile che una o entrambe le batterie siano difettose. Acquistare nuove batterie NiMH e riprovare.
	Le batterie sono danneggiate o difettose.	Le batterie NiMH si rovinano con il tempo e possono smettere di funzionare. Se la fotocamera rileva un problema con le batterie, non darà inizio all'operazione di ricarica o la interromperà prima che sia terminata. Acquistare nuove batterie.
	Le batterie non sono inserite correttamente.	Controllare che le batterie siano inserite correttamente (vedere pagina 13).

<b>Problema</b>	<b>Possibile causa</b>	<b>Soluzione</b>
<b>La fotocamera non risponde quando si premono i pulsanti.</b>	La fotocamera è spenta o disattivata.	Accendere la fotocamera oppure spegnerla e riaccenderla.
	La fotocamera è collegata ad un computer.	Quando la fotocamera è collegata a un computer, la maggior parte dei pulsanti non risponde. Se funzionano, permettono solo di accendere il display LCD se è spento o, in alcuni casi, di spegnerlo se è acceso.
	La fotocamera sta elaborando un'immagine.	Attendere lo spegnimento della spia della memoria, indicante che la fotocamera ha completato l'elaborazione della foto precedentemente scattata.
	Le batterie sono scariche.	Sostituire o ricaricare le batterie.

<b>Problema</b>	<b>Possibile causa</b>	<b>Soluzione</b>
<b>La fotocamera non risponde quando si premono i pulsanti</b> (cont.).	La scheda di memoria opzionale non è supportata o è danneggiata.	Verificare che la scheda sia del tipo adatto alla fotocamera (vedere pagina 189). Se il tipo di scheda è corretto, rimuovere la scheda di memoria e vedere se la fotocamera risponde quando si preme un pulsante. In caso affermativo, significa che probabilmente la scheda è danneggiata e occorre sostituirla.
	La fotocamera ha smesso di funzionare.	Ripristinare la fotocamera (vedere pagina 108).
<b>Dopo la pressione del pulsante Otturatore, la fotocamera aspetta molto tempo prima di scattare la foto</b>	La fotocamera ha bisogno di tempo per mettere a fuoco e regolare l'esposizione.	Utilizzare la funzione di <b>blocco della messa a fuoco</b> (vedere pagina 42).
	La scena è troppo scura e la fotocamera sta utilizzando un'esposizione lunga.	<ul style="list-style-type: none"> <li>• Utilizzare il flash.</li> <li>• Se non è possibile utilizzare il flash, utilizzare un treppiede per mantenere stabile la fotocamera durante l'esposizione lunga.</li> </ul>

Problema	Possibile causa	Soluzione
<p><b>Dopo la pressione del pulsante Otturatore, la fotocamera aspetta molto tempo prima di scattare la foto (cont.).</b></p>	<p>La fotocamera sta utilizzando un'impostazione del flash con riduzione dell'effetto occhi rossi.</p>	<p>Quando è attivata l'impostazione per la riduzione dell'effetto occhi rossi, lo scatto delle foto richiede più tempo. L'otturatore risulta più lento a causa dei flash aggiuntivi. Accertarsi che il soggetto non si muova fino a quando non vengono scattati gli altri flash.</p>
<p><b>La fotocamera non scatta la foto quando si preme il pulsante Otturatore</b></p>	<p>Il pulsante <b>Otturatore</b> non è stato premuto abbastanza.</p>	<p>Premere il pulsante <b>Otturatore</b> fino in fondo.</p>
	<p>La memoria interna o la scheda di memoria opzionale installata nella fotocamera è piena.</p>	<p>Trasferire le immagini dalla fotocamera al computer, quindi formattare la memoria interna o la scheda di memoria (vedere pagine 17 e 79). Altrimenti, sostituire la scheda con una nuova.</p>
	<p>La scheda di memoria opzionale installata nella fotocamera è bloccata.</p>	<p>Con la fotocamera spenta, rimuovere la scheda di memoria e spostare il fermo sulla scheda in posizione di sblocco.</p>
	<p>Il flash è sotto carica.</p>	<p>Prima di scattare, attendere che il flash abbia terminato la carica.</p>



Problema	Possibile causa	Soluzione
<p><b>La fotocamera non scatta la foto quando si preme il pulsante Otturatore</b> (cont.).</p>	<p>L'impostazione per la messa a fuoco è <b>Macro</b>  e la fotocamera non può scattare la foto fino a quando non riesce a mettere a fuoco il soggetto.</p>	<ul style="list-style-type: none"> <li>• Rimettere a fuoco l'immagine (provare ad utilizzare la funzione di <b>blocco della messa a fuoco</b>; vedere pagina 42).</li> <li>• Accertarsi che il soggetto della foto si trovi all'interno del campo di messa a fuoco <b>Macro</b> (vedere pagina 49).</li> </ul>
	<p>La fotocamera sta ancora salvando la foto appena scattata.</p>	<p>Attendere qualche secondo che la fotocamera finisca di salvare la foto prima di scattarne un'altra.</p>
<p><b>Il display LCD non funziona.</b></p>	<p>La carica nelle batterie è troppo bassa o completamente esaurita oppure la fotocamera ha smesso di funzionare.</p>	<ul style="list-style-type: none"> <li>• Sostituire o ricaricare le batterie. Se il display LCD non si accende, rimuovere le batterie e collegarlo all'adattatore CA HP per vedere se il display si accende.</li> <li>• Se il display LCD non si accende, ripristinare la fotocamera (vedere pagina 108).</li> </ul>

Problema	Possibile causa	Soluzione
L'immagine è sfocata.	L'illuminazione è scarsa e il flash è impostato su <b>Flash Off</b> 	Quando la luce è scarsa, la fotocamera ha bisogno di un'esposizione più lunga. Utilizzare il treppiede per tenere ferma la fotocamera, aumentare la luce o impostare il flash su <b>Flash On</b>  (vedere pagina 46).
	Il soggetto era vicino e la fotocamera avrebbe dovuto essere impostata su <b>Macro</b>  .	Impostare la modalità di scatto della fotocamera su <b>Macro</b>  e provare a scattare di nuovo la foto (vedere pagina 49).
	La fotocamera è stata mossa durante lo scatto.	Mentre si preme il pulsante <b>Otturatore</b> tenere la fotocamera ferma o utilizzare un treppiede. Fare attenzione all'eventuale presenza dell'icona  sul display LCD; tale icona sta ad indicare che è praticamente impossibile tenere ferma la fotocamera ed è quindi opportuno utilizzare un treppiede.

Problema	Possibile causa	Soluzione
<p><b>L'immagine è sfocata</b> (cont.).</p>	<p>La fotocamera ha messo a fuoco l'oggetto sbagliato o non riesce a mettere a fuoco.</p>	<ul style="list-style-type: none"> <li>• Accertarsi che il riquadro di messa a fuoco diventi verde prima di scattare la foto (vedere pagina 40).</li> <li>• Utilizzare la funzione di <b>blocco della messa a fuoco</b> (vedere pagina 42).</li> </ul>
<p><b>L'immagine è troppo luminosa.</b></p>	<p>Il flash ha prodotto una luce eccessiva.</p>	<ul style="list-style-type: none"> <li>• Disattivare il flash (vedere pagina 46).</li> <li>• Allontanarsi dal soggetto ed utilizzare lo zoom per ottenere la stessa inquadratura.</li> </ul>
	<p>Una sorgente di luce naturale o artificiale diversa dal flash ha prodotto una luce eccessiva.</p>	<ul style="list-style-type: none"> <li>• Provare a scattare la foto da un'altra angolazione.</li> <li>• Evitare di puntare la fotocamera direttamente verso la luce o una superficie riflettente in un giorno di sole.</li> <li>• Diminuire il valore della <b>Compensazione VE</b> (vedere pagina 65).</li> </ul>

Problema	Possibile causa	Soluzione
<b>L'immagine è troppo luminosa</b> (cont.).	La scena aveva molti oggetti scuri, come un oggetto nero su uno sfondo scuro.	Diminuire il valore della <b>Compensazione VE</b> (vedere pagina 65).
	La <b>Lumin. display</b> è impostata su <b>Alta</b> per lo scatto in esterni, rendendo così l'immagine troppo luminosa sul display LCD.	Modificare l'impostazione di <b>Lumin. display</b> nel menu <b>Configura</b> affinché il display LCD abbia una luminosità più accurata (vedere pagina 98).
	È stata erroneamente utilizzata la <b>Compensazione VE</b> .	Impostare <b>Compensazione VE</b> su 0,0 (vedere pagina 65).
<b>L'immagine è troppo scura.</b>	La luce era insufficiente.	<ul style="list-style-type: none"> <li>• Attendere che la luce naturale migliori.</li> <li>• Aggiungere una luce indiretta.</li> <li>• Utilizzare il flash (vedere pagina 46).</li> <li>• Aumentare il valore della <b>Compensazione VE</b> (vedere pagina 65).</li> <li>• Utilizzare l'<b>illuminazione adattativa</b> (vedere pagina 60).</li> </ul>



Problema	Possibile causa	Soluzione
<b>L'immagine è troppo scura</b> (cont.).	Il flash era attivato, ma il soggetto era troppo lontano.	Verificare che il soggetto si trovi nel campo di azione del flash (vedere pagina 186). In caso negativo, provare ad utilizzare l'impostazione <b>Flash Off</b>  (vedere pagina 46) che necessiterà di un'esposizione più lunga (utilizzare un treppiede).
	Il soggetto era in controluce.	<ul style="list-style-type: none"> <li>• Utilizzare l'impostazione <b>Flash On</b>  (vedere pagina 46) per illuminare maggiormente il soggetto. Questa impostazione è definita flash di riempimento.</li> <li>• Aumentare il valore della <b>Compensazione VE</b> (vedere pagina 65).</li> <li>• Utilizzare l'<b>illuminazione adattativa</b> (vedere pagina 60).</li> </ul>
	Il flash è stato oscurato da un dito.	Fare attenzione a togliere le dita dal flash quando si scatta una foto.

Problema	Possibile causa	Soluzione
<p><b>L'immagine è troppo scura</b> (cont.).</p>	<p>La scena aveva molti oggetti chiari, come un oggetto bianco su uno sfondo chiaro.</p>	<p>Aumentare il valore della <b>Compensazione VE</b> (vedere pagina 65).</p>
<p><b>L'immagine presenta un livello elevato di granularità.</b></p>	<p>La fotocamera era surriscaldata quando è stata scattata la foto. La fotocamera è stata accesa per molto tempo oppure tenuta in un luogo dove la temperatura è troppo elevata.</p>	<p>Questo effetto, che si verifica su tutte le immagini digitale, probabilmente non si nota nella maggior parte delle foto. L'effetto diminuisce man mano che la fotocamera si raffredda. Per migliorare la qualità delle immagini, evitare di tenere la fotocamera in luoghi con temperature troppo elevate. Se la fotocamera si surriscalda dopo averla utilizzata a lungo, si consiglia di spegnere il display LCD per ridurre il surriscaldamento. Come per tutti gli apparecchi elettronici, evitare di lasciare la fotocamera in luoghi con temperature elevate, come ad esempio il cruscotto di un'auto al sole.</p>

<b>Problema</b>	<b>Possibile causa</b>	<b>Soluzione</b>
<b>L'immagine presenta un livello elevato di granularità (cont.).</b>	L'impostazione della <b>velocità ISO</b> è troppo elevata.	Utilizzare un'impostazione della <b>velocità ISO</b> meno elevata (vedere pagina 68).
	L'impostazione di <b>Qualità img.</b> era troppo bassa.	Utilizzare la massima impostazione della qualità dell'immagine ( <b>5MP Ottima</b> ), che corrisponde alla minima compressione dell'immagine (vedere pagina 66).
	La luce era insufficiente.	<ul style="list-style-type: none"> <li>• Attendere che la luce naturale migliori.</li> <li>• Aggiungere una luce indiretta.</li> <li>• Utilizzare il flash (vedere pagina 46).</li> </ul>
<b>Alcune opzioni vengono visualizzate in grigio nel menu Riproduzione.</b>	Questa opzione non è disponibile per l'immagine.	Ciò è perfettamente normale. Ad esempio, se si seleziona un videoclip, non è possibile ruotarlo. Oppure, se si seleziona una foto scattata senza flash, non è possibile rimuovere l'effetto occhi rossi.
	La foto è stata scattata con un'altra fotocamera e non può essere modificata su questa fotocamera.	Trasferire le immagini dalla fotocamera al computer (vedere pagina 91), quindi visualizzarle o modificarle utilizzando il software HP Image Zone.

<b>Problema</b>	<b>Possibile causa</b>	<b>Soluzione</b>
<b>Mancano alcune immagini sulla fotocamera.</b>	È stata installata una scheda di memoria dopo aver scattato una o più foto.	Spostare le foto dalla memoria interna alla scheda di memoria (vedere pagina 105).
<b>La data e/o l'ora sullo schermo sono errate.</b>	La data e/o l'ora non sono state impostate correttamente o è cambiato il fuso orario.	Reimpostare data ed ora usando l'opzione <b>Data e ora</b> nel menu <b>Configura</b> (vedere pagina 101).
	Le batterie erano completamente scariche oppure erano state rimosse dalla fotocamera per troppo tempo.	Reimpostare data ed ora usando l'opzione <b>Data e ora</b> nel menu <b>Configura</b> (vedere pagina 101).

<b>Problema</b>	<b>Possibile causa</b>	<b>Soluzione</b>
<b>La fotocamera risponde molto lentamente quando si cerca di visionare le immagini.</b>	Se la scheda di memoria installata nella fotocamera è lenta o contiene troppe immagini, alcune azioni (come ad esempio scorrere le immagini, ingrandirle o cancellarle) possono risultare più lente.	Vedere pagine 189 e 192 per suggerimenti sull'uso delle schede di memoria.
	È possibile che la fotocamera stia elaborando un'immagine.	Attendere lo spegnimento della spia della memoria, indicante che la fotocamera ha completato l'elaborazione.
<b>La fotocamera si surriscalda e risulta molto calda al tatto.</b>	È stato utilizzato l'adattatore CA HP opzionale per alimentare la fotocamera o per caricare le batterie nella fotocamera oppure la fotocamera è stata utilizzata per un tempo piuttosto lungo (15 minuti o oltre).	Ciò è perfettamente normale. Tuttavia, se la cosa non sembra normale, spegnere la fotocamera, scollegarla dall'adattatore CA HP e attendere che la fotocamera si raffreddi. Quindi esaminare la fotocamera e le batterie per verificare la presenza di eventuali danni.

Problema	Possibile causa	Soluzione
<b>La fotocamera si blocca quando stabilisce una connessione con il computer.</b>	Il cavo USB non è inserito a fondo nella fotocamera o nel computer.	Controllare che il cavo USB sia collegato correttamente alla fotocamera e al computer. Se il problema non si risolve, provare a collegare il cavo USB a un'altra porta USB sul computer.
	La fotocamera potrebbe avere un problema transitorio.	<ul style="list-style-type: none"> <li>• Spegner e riaccendere la fotocamera. Se il problema non si risolve, ripristinare la fotocamera (vedere pagina 108).</li> <li>• Se il problema persiste, contattare l'assistenza HP (vedere pagina 154).</li> </ul>
<b>Impossibile trasferire le immagini dalla fotocamera al computer.</b>	Il software HP Image Zone non è installato sul computer.	Installare il software HP Image Zone (vedere pagina 19) oppure vedere pagina 111.
	Il computer non riesce a interpretare lo standard PTP (Picture Transfer Protocol).	Impostare la fotocamera sulla modalità <b>Unità disco</b> (vedere pagina 115).

<b>Problema</b>	<b>Possibile causa</b>	<b>Soluzione</b>
<b>Viene visualizzato un messaggio di errore quando si trasferiscono le immagini sul computer.</b>	Il trasferimento potrebbe essere stato interrotto da una sovracorrente momentanea o da una scarica elettrostatica.	Chiudere il software Trasferimento HP Image Zone, scollegare la fotocamera dal computer (o rimuoverla dal rispettivo alloggiamento) e ripristinare la fotocamera (vedere pagina 108). Quindi, riavviare il processo di trasferimento delle immagini (vedere pagina 91).
<b>L'installazione o l'utilizzo del software HP Image Zone presenta dei problemi.</b>		Visitare il sito Web per l'assistenza clienti HP all'indirizzo: <b><a href="http://www.hp.com/support">www.hp.com/support</a></b> .

# Messaggi di errore della fotocamera

<b>Messaggio</b>	<b>Possibile causa</b>	<b>Soluzione</b>
<b>BATTERIE ESAURITE.</b>	La carica delle batterie è troppo bassa per continuare.	Sostituire o ricaricare le batterie oppure utilizzare l'adattatore CA HP opzionale.
<b>Batterie non ricaricabili.</b>	Le batterie non sono ricaricabili.	Verificare che nella fotocamera siano inserite batterie ricaricabili, quindi riprovare a caricarle un paio di volte. Se il problema persiste, acquistare nuove batterie e riprovare.
<b>Impossibile caricare le batterie.</b>	Si è verificato un errore durante l'operazione di carica, un problema ha interessato l'alimentazione CA durante l'operazione di carica, le batterie sono difettose o nella fotocamera non è installata nessuna batteria.	Riprovare a caricare le batterie un paio di volte. Se il problema persiste, provare a caricare le batterie in un caricabatterie esterno. Se le batterie continuano a non ricaricarsi, acquistarne di nuove e riprovare



<b>Messaggio</b>	<b>Possibile causa</b>	<b>Soluzione</b>
<b>BATTERIE IN ESAURIMENTO.</b>	Sono installate batterie alcaline o al litio e ora sono in esaurimento.	Acquistare nuove batterie e riprovare. Per una durata ottimale delle batterie, utilizzare batterie al litio o NiMH ricaricabili.
<b>SCHEDA NON SUPPORTATA</b>	La scheda di memoria opzionale installata nella fotocamera non è di un tipo supportato.	Verificare che la scheda sia del tipo adatto alla fotocamera (vedere pagina 189).
<b>LA SCHEDA NON È FORMATTATA</b> <b>Premere OK per formattare la scheda</b>	La scheda di memoria opzionale installata nella fotocamera deve essere formattata.	Formattare la scheda di memoria seguendo le istruzioni visualizzate sul display LCD (oppure rimuovere la scheda dalla fotocamera se non si desidera formattarla). La formattazione della scheda di memoria eliminerà tutti i file presenti sulla scheda.
<b>FORMATO SCHEDA ERRATO</b> <b>Premere OK per formattare la scheda</b>	La scheda di memoria opzionale installata nella fotocamera è stata formattata per un diverso dispositivo, ad esempio un lettore MP3.	Riformattare la scheda di memoria seguendo le istruzioni visualizzate sul display LCD (oppure rimuovere la scheda dalla fotocamera se non si desidera riformattarla). La formattazione della scheda di memoria eliminerà tutti i file presenti sulla scheda.

Messaggio	Possibile causa	Soluzione
<b>Formattazione impossibile Riprovare</b>	La scheda di memoria opzionale installata nella fotocamera è danneggiata.	Sostituire la scheda di memoria o, se si dispone di un lettore per schede di memoria, provare a formattare la scheda sul computer. Consultare la documentazione fornita con il lettore per le istruzioni.
<b>La scheda è bloccata. Estrarla dalla fotocamera.</b>	Quando si cerca di configurare il menu <b>HP Instant Share</b> , la scheda di memoria opzionale installata nella fotocamera risulta bloccata.	Con la fotocamera spenta, spostare il fermo sulla scheda in posizione di sblocco o rimuovere semplicemente la scheda di memoria dalla fotocamera e continuare l'operazione <b>HP Instant Share</b> .
<b>SCHEDA BLOCCATA</b>	La scheda di memoria opzionale installata nella fotocamera è bloccata.	Con la fotocamera spenta, rimuovere la scheda di memoria dalla fotocamera e spostare il fermo sulla scheda in posizione di sblocco.



<b>Messaggio</b>	<b>Possibile causa</b>	<b>Soluzione</b>
<b>MEMORIA PIENA</b> o <b>SCHEDA PIENA</b>	Lo spazio disponibile nella memoria interna o sulla scheda di memoria opzionale installata nella fotocamera non è sufficiente per salvare altre immagini.	Trasferire le immagini dalla fotocamera al computer (vedere pagina 91), quindi cancellare tutte le immagini presenti nella memoria interna o sulla scheda di memoria (vedere pagina 79). Altrimenti, sostituire la scheda con una nuova.
<b>Memoria troppo piena per registrare l'audio.</b> o <b>Scheda troppo piena per registrare l'audio.</b>	Lo spazio disponibile non è sufficiente per più di 3 secondi di audio.	Trasferire le immagini, i videoclip e/o i file audio dalla fotocamera al computer (vedere pagina 91), quindi eliminare tutti i file presenti nella memoria interna o sulla scheda di memoria (vedere pagina 79). Altrimenti, sostituire la scheda con una nuova.

Messaggio	Possibile causa	Soluzione
<p><b>Memoria piena. La fotocamera non può salvare le selezioni in Condividi.</b></p> <p>o</p> <p><b>Scheda piena. La fotocamera non può salvare le selezioni in Condividi.</b></p>	<p>La memoria interna o la scheda di memoria opzionale sono piene pertanto non è possibile salvare nella fotocamera le destinazioni <b>HP Instant Share</b> o contrassegnare le foto per <b>HP Instant Share</b>.</p>	<p>Trasferire le immagini dalla fotocamera al computer (vedere pagina 91), quindi cancellare tutte le immagini presenti nella memoria interna o sulla scheda di memoria (vedere pagina 79). Infine impostare di nuovo le destinazioni HP Instant Share (vedere pagina 86).</p>
<p><b>Spazio su scheda insufficiente per ruotare l'immagine.</b></p> <p>o</p> <p><b>Spazio in memoria insufficiente per ruotare l'immagine.</b></p>	<p>Lo spazio disponibile nella memoria interna o nella scheda di memoria opzionale non è sufficiente per salvare un'immagine ruotata.</p>	<ul style="list-style-type: none"> <li>• Eliminare un'immagine per liberare spazio in memoria, quindi riprovare a ruotare l'immagine.</li> <li>• Trasferire le immagini dalla fotocamera al computer (vedere pagina 91), quindi ruotare l'immagine utilizzando il software HP Image Zone o un altro pacchetto di modifica delle immagini.</li> </ul>

<b>Messaggio</b>	<b>Possibile causa</b>	<b>Soluzione</b>
<p><b>Spazio su scheda insufficiente per salvare l'immagine aggiornata.</b></p> <p>o</p> <p><b>Spazio in memoria insufficiente per salvare l'immagine aggiornata.</b></p>	<p>Lo spazio disponibile nella memoria interna o nella scheda di memoria opzionale non è sufficiente per salvare l'immagine dopo la rimozione dell'effetto occhi rossi.</p>	<p>Trasferire le immagini dalla fotocamera al computer (vedere pagina 91), quindi cancellare tutte le immagini presenti nella memoria interna o sulla scheda di memoria (vedere pagina 79). Rimuovere quindi l'effetto occhi rossi dall'immagine utilizzando il software HP Image Zone.</p>
<p><b>L'immagine è troppo grande: non può essere ingrandita.</b></p>	<p>La foto è stata scattata con un'altra fotocamera.</p>	<p>Trasferirla sul computer (vedere pagina 91) e ingrandirla con il software HP Image Zone.</p>
<p><b>L'immagine è troppo grande: non può essere ruotata.</b></p>	<p>La foto è stata scattata con un'altra fotocamera.</p>	<p>Trasferirla sul computer (vedere pagina 91) e ruotarla con il software HP Image Zone.</p>
<p><b>Errore immagine sconosciuto. Impossibile completare la richiesta.</b></p>	<p>Impossibile per la fotocamera completare la modifica dell'immagine richiesta.</p>	<ul style="list-style-type: none"> <li>• Riprovare a modificare l'immagine.</li> <li>• Se viene visualizzato lo stesso messaggio, trasferirla sul computer (vedere pagina 91) e modificarla con il software HP Image Zone.</li> </ul>

Messaggio	Possibile causa	Soluzione
<b>SCHEDA ILLEGGIBILE</b>	La fotocamera non riesce a leggere la scheda di memoria opzionale installata. La scheda potrebbe essere danneggiata o di un tipo non supportato.	<ul style="list-style-type: none"> <li>• Provare a spegnere e riaccendere la fotocamera.</li> <li>• Verificare che la scheda sia del tipo adatto alla fotocamera (vedere pagina 189). Se il tipo di scheda è corretto, provare a riformattare la scheda di memoria usando l'opzione <b>Formatta</b> nel sottomenu <b>Eliminare?</b> all'interno del menu <b>Riproduzione</b> (vedere pagina 79). Se non si formatta, è danneggiata. Sostituire la scheda di memoria.</li> </ul>
<b>ELABORAZIONE...</b>	La fotocamera sta elaborando i dati, ad esempio sta salvando l'ultima foto scattata.	Attendere la fine dell'elaborazione prima di scattare un'altra foto o di premere un altro pulsante.

Messaggio	Possibile causa	Soluzione
<b>FLASH IN CARICA...</b>	La fotocamera sta ricaricando il flash.	L'operazione di ricarica del flash dura più a lungo se la carica della batteria è bassa. Se questo messaggio viene visualizzato spesso, potrebbe essere necessario sostituire o ricaricare la batteria.
<b>MESSA A FUOCO TROPPO LONTANA</b>	La distanza di fuoco è superiore ai limiti fissati dall'impostazione di scatto <b>Macro</b>  .	<ul style="list-style-type: none"> <li>• Selezionare una modalità di scatto diversa da <b>Macro</b>  (vedere pagina 49).</li> <li>• Avvicinarsi al soggetto all'interno del campo di messa a fuoco della modalità di scatto <b>Macro</b>  (vedere pagina 49).</li> </ul>
<b>MESSA A FUOCO TROPPO VICINA</b>	La distanza di fuoco è inferiore ai limiti fissati dalla modalità di scatto <b>Macro</b>  .	Allontanarsi dal soggetto all'interno del campo di messa a fuoco <b>Macro</b> (vedere pagina 49).
 lampeggiante	La distanza di fuoco è inferiore alla distanza di messa a fuoco della fotocamera, ma è oltre i limiti fissati dalla modalità di scatto <b>Macro</b>  .	Impostare la fotocamera sulla modalità di scatto <b>Macro</b>  o allontanarsi.

Messaggio	Possibile causa	Soluzione
<p><b>MESSA A FUOCO IMPOSSIBILE</b> e  lampeggiante</p>	<p>La fotocamera non riesce a mettere a fuoco in modalità di scatto <b>Macro</b> ; il problema potrebbe essere dovuto ad un contrasto insufficiente.</p>	<ul style="list-style-type: none"> <li>• Utilizzare la funzione di <b>blocco della messa a fuoco</b> (vedere pagina 42). Puntare ad una parte della scena che sia più luminosa o abbia il bordo con maggiore contrasto.</li> <li>• Accertarsi che il soggetto si trovi all'interno del campo di messa a fuoco <b>Macro</b> (vedere pagina 49).</li> </ul>
<p><b>LUCE INSUFFICIENTE PER SCATTO VELOCE</b></p>	<p>La luce è insufficiente e l'immagine risulterà probabilmente granulosa a causa dell'impostazione ad apertura ridotta utilizzata in modalità <b>Scatto veloce</b>.</p>	<p>Aggiungere luce alla scena. (Il flash è impostato su <b>Flash Off</b> in modalità <b>Scatto veloce</b>).</p>
<p> (avviso movimento fotocamera)</p>	<p>La luce è scarsa e l'immagine potrebbe risultare sfocata a causa della lunga esposizione necessaria.</p>	<p>Utilizzare il flash (vedere pagina 46), impostare la fotocamera su una superficie stabile oppure utilizzare un treppiede.</p>



<b>Messaggio</b>	<b>Possibile causa</b>	<b>Soluzione</b>
<b>ERRORE SALVATAGGIO IMMAGINE</b> o <b>ERRORE SALVATAGGIO VIDEO</b>	La scheda di memoria opzionale installata era parzialmente bloccata oppure è stata rimossa prima che la fotocamera avesse finito di scrivervi.	<ul style="list-style-type: none"> <li>• Attendere sempre che la spia della memoria smetta di lampeggiare prima di rimuovere la scheda di memoria dalla fotocamera.</li> <li>• Con la fotocamera spenta, rimuovere la scheda di memoria e verificare se il fermo sul bordo della scheda si trova nella posizione di sblocco completo.</li> </ul>
<b>Impossibile visualizzare l'immagine.</b> <nome file>	La foto è stata scattata con un'altra fotocamera oppure il file è stato danneggiato a causa dello spegnimento non corretto della fotocamera.	<ul style="list-style-type: none"> <li>• L'immagine potrebbe non essere danneggiata. Trasferirla sul computer (vedere pagina 91) e provare ad aprirla con il software HP Image Zone.</li> <li>• Non rimuovere la scheda di memoria quando la fotocamera è accesa.</li> </ul>

Messaggio	Possibile causa	Soluzione
<p><b>Nessuna periferica è collegata all'alloggiamento per fotocamera.</b></p>	<p>La fotocamera potrebbe non essere posizionata correttamente nel rispettivo alloggiamento oppure i cavi potrebbero non essere collegati saldamente.</p>	<p>Accertarsi che la fotocamera sia inserita correttamente nell'alloggiamento e controllare i connettori del cavo USB sia sull'alloggiamento che sulla stampante, sul computer o sull'apparecchio TV.</p>
<p><b>La memoria non ha immagini da stampare.</b> o <b>La scheda non ha immagini da stampare.</b></p>	<p>La fotocamera collegata alla stampante non contiene foto. Non è possibile stampare i videoclip direttamente dalla fotocamera.</p>	<p>Scollegare la fotocamera dalla stampante, quindi scattare le foto prima di ricollegarla alla stampante.</p>
<p><b>Impossibile stampare i videoclip.</b></p>	<p>È stata selezionata l'opzione <b>Stampa 1 copia</b> o <b>Stampa 2 copie</b> nel menu <b>HP Instant Share</b> ma è stato selezionato un videoclip. Non è possibile stampare i videoclip dalla fotocamera.</p>	<p>Se la stampante supporta la stampa dei videoclip, trasferire il videoclip nel computer (vedere pagina 91) e stamparlo dal computer.</p>

<b>Messaggio</b>	<b>Possibile causa</b>	<b>Soluzione</b>
<b>La fotocamera presenta un errore</b>	La fotocamera potrebbe avere un problema transitorio.	Spegnere e riaccendere la fotocamera. Se il problema non si risolve, provare a ripristinare la fotocamera (vedere pagina 108). Se il problema persiste, annotare il codice di errore e contattare l'assistenza HP (vedere pagina 154).
<b>Impossibile comunicare con la stampante</b>	La fotocamera e la stampante non sono collegate.	<ul style="list-style-type: none"> <li>• Controllare che la stampante sia accesa e non visualizzi errori.</li> <li>• Accertarsi che il cavo tra la fotocamera o l'alloggiamento HP Photosmart M-series e la stampante sia ben collegato. Se il problema non si risolve, spegnere la fotocamera e scollegarla dal cavo USB. Spegnere e riaccendere la stampante. Ricollegare la fotocamera e accenderla.</li> </ul>

<b>Messaggio</b>	<b>Possibile causa</b>	<b>Soluzione</b>
<b>Il coperchio della stampante è aperto.</b>	La stampante è aperta.	Chiudere il coperchio superiore della stampante.
<b>Il coperchio dell'inchiostro è aperto.</b>	Lo sportello della cartuccia di inchiostro è aperto.	Chiudere lo sportello della cartuccia di inchiostro.
<b>Cartuccia di stampa non prevista o mancante.</b>	La cartuccia della stampante non è installata o è di un tipo non supportato.	Installare una nuova cartuccia, spegnere la stampante e poi riaccenderla.
<b>Testina di stampa errata o mancante.</b>	La testina di stampa non è installata o è di un tipo non supportato.	Installare una nuova testina di stampa, spegnere la stampante e poi riaccenderla.
<b>Impossibile stampare. Errore di lettura del file.</b>	La stampante non è in grado di leggere il file che cercava di stampare. Il file potrebbe essere danneggiato.	Riprovare a stampare. Se il problema persiste, provare a stampare dal computer.
<b>Carta inceppata o Il carrello di stampa è bloccato</b>	Nella stampante si è inceppata la carta oppure si è bloccato il carrello.	Spegnere la stampante. Eliminare l'inceppamento e riaccendere la stampante.
<b>Carta esaurita</b>	È finita la carta nella stampante.	Caricare la carta nella stampante e premere <b>OK</b> o <b>Continua</b> sulla stampante.

Messaggio	Possibile causa	Soluzione
<b>Cavo USB non supportato</b>	L'alloggiamento della fotocamera è collegato a una stampante utilizzando un cavo del tipo errato oppure la stampante non è certificata PictBridge.	Utilizzare il cavo USB fornito in dotazione con la fotocamera. Collegare alla stampante l'estremità piatta più grande del connettore del cavo (vedere pagina 93), normalmente sulla parte anteriore della stampante. Se la stampante non dispone di un connettore per questo tipo di connessione USB, non si tratta di una stampante certificata PictBridge e non è supportata dalla fotocamera. La stampante deve recare il logo PictBridge ufficiale.
<b>Formato di stampa selezionato maggiore del formato di carta selezionato</b>	Il formato di stampa è troppo grande per il formato carta selezionato.	Premere il pulsante <small>Menu</small> <small>OK</small> sulla fotocamera per tornare alla schermata <b>Imposta stampante</b> e selezionare un formato di stampa che corrisponda al formato carta. Altrimenti, selezionare un formato carta maggiore e caricare nella stampante carta delle dimensioni corrispondenti.





<b>Messaggio</b>	<b>Possibile causa</b>	<b>Soluzione</b>
<b>Carta caricata male sulla stampante.</b>	La carta non è allineata correttamente nel vassoio della carta.	Riallineare la carta e riprovare a stampare.
<b>La combinazione tipo-formato carta selezionata non è supportata.</b>	Il tipo e il formato della carta nella stampante non sono supportati.	Caricare nella stampante carta del tipo e del formato supportato.
<b>Si è verificato un problema d'inchiostro.</b>	La cartuccia dell'inchiostro potrebbe essere in esaurimento oppure il tipo di cartuccia potrebbe non essere supportato dalla stampante.	Sostituire la cartuccia d'inchiostro con un tipo supportato, spegnere la stampante, quindi riaccenderla.
<b>Inchiostro insufficiente.</b>	Nella cartuccia della stampante l'inchiostro è in esaurimento.	Sostituire la cartuccia dell'inchiostro. Con la cartuccia corrente si potranno ancora stampare alcune immagini, ma i colori potrebbero essere scadenti e la qualità non elevata.

<b>Messaggio</b>	<b>Possibile causa</b>	<b>Soluzione</b>
<b>Inchiostro esaurito.</b>	L'inchiostro è esaurito nella stampante.	Sostituire la cartuccia dell'inchiostro.
<b>Stampa annullata</b>	La stampa è stata annullata.	Premere il $\frac{\text{Menu}}{\text{OK}}$ pulsante sulla fotocamera per ritornare alla schermata <b>Imposta stampante</b> . Completare di nuovo la richiesta di stampa.

## Messaggi di errore del computer

Messaggio	Possibile causa	Soluzione
<b>Impossibile collegarsi al prodotto.</b>	Il computer ha bisogno di accedere ad alcuni file in memoria durante la configurazione di <b>HP Instant Share</b> , ma la memoria interna risulta piena o, se nella fotocamera è installata la scheda di memoria opzionale, questa è piena.	Se la memoria interna o la scheda di memoria opzionale sono piene, trasferire le immagini su un computer (vedere pagina 91) quindi cancellarle dalla fotocamera per aumentare lo spazio disponibile (vedere pagina 79).
	La fotocamera è spenta.	Accendere la fotocamera.
	La fotocamera non funziona correttamente.	Provare a collegare la fotocamera direttamente a una stampante certificata PictBridge e stampare un'immagine. Sarà così possibile controllare se la scheda di memoria opzionale, la connessione USB e il cavo USB funzionano correttamente.
	Il cavo non è collegato correttamente.	Verificare che il cavo sia saldamente collegato al computer e alla fotocamera.



Messaggio	Possibile causa	Soluzione
<b>Impossibile collegarsi al prodotto</b> (cont.)	La fotocamera è impostata su <b>Fotocamera digitale</b> nel sottomenu <b>Configurazione USB</b> del menu <b>Configura</b> , ma il computer non riesce a riconoscere nel dispositivo una fotocamera digitale.	Impostare <b>Configurazione USB</b> su <b>Unità disco</b> nel menu <b>Configura</b> (vedere pagina 102). Ciò consente alla fotocamera di essere vista dal computer come unità disco, rendendo così più facile la copia dei file dalla fotocamera al disco fisso del computer.
	La fotocamera è collegata al computer tramite hub USB e l'hub non è compatibile con la fotocamera.	Collegare la fotocamera direttamente a una porta USB del computer.
	Si sta utilizzando l'alloggiamento opzionale per fotocamera HP Photosmart M-series e non si è premuto il pulsante <b>Salva/Stampa</b>  /  .	Premere il pulsante <b>Salva/Stampa</b>  /  dell'alloggiamento.

<b>Messaggio</b>	<b>Possibile causa</b>	<b>Soluzione</b>
<b>Impossibile collegarsi al prodotto</b> (cont.)	La scheda di memoria opzionale installata nella fotocamera è bloccata.	Con la fotocamera spenta, rimuovere la scheda di memoria e spostare il fermo sulla scheda in posizione di sblocco.
	La connessione USB non è riuscita.	Riavviare il computer.
<b>Impossibile collegarsi alla rete.</b>	Il computer non è collegato ad Internet.	Accertarsi che il computer sia online.
<b>Problemi di comunicazione.</b>	Un altro software <b>HP Instant Share</b> è in esecuzione con accesso esclusivo alla fotocamera.	Chiudere l'altro programma <b>HP Instant Share</b> .

## Richiesta di assistenza

Questa sezione contiene informazioni relative all'assistenza per la fotocamera digitale, compresi indirizzi Web dei siti dedicati al supporto, una spiegazione della procedura da seguire e i numeri telefonici a cui rivolgersi.

### Sito Web HP Accessibility

I clienti disabili possono ottenere assistenza all'indirizzo [www.hp.com/hpinfo/community/accessibility/prodserv](http://www.hp.com/hpinfo/community/accessibility/prodserv).

# Sito Web HP Photosmart

Visitare **[www.photosmart.hp.com](http://www.photosmart.hp.com)** o **[www.hp.com/photosmart](http://www.hp.com/photosmart)** per le seguenti informazioni:

- Ottenere consigli su come utilizzare la fotocamera in modo migliore e più creativo
- Scaricare aggiornamenti dei driver e del software per la fotocamera digitale HP
- Registrare il prodotto
- Iscrivere a newsletter e richiedere di essere informati delle novità sull'assistenza e sulla disponibilità di aggiornamenti di driver o software

## Procedura di assistenza

La procedura di assistenza HP risulterà più efficace se il cliente eseguirà le seguenti operazioni nell'ordine indicato:

1. Consultare la sezione relativa alla soluzione dei problemi in questa guida d'uso (vedere **Problemi e soluzioni** a pagina 117).
2. Accedere al sito Web per l'assistenza clienti HP. Se si dispone dell'accesso ad Internet, è possibile ottenere molte informazioni sulla fotocamera digitale. Visitare il sito Web di HP (all'indirizzo **[www.hp.com/support](http://www.hp.com/support)**) per assistenza sul prodotto e aggiornamenti software e driver. L'assistenza è disponibile nelle seguenti lingue: cinese semplificato, cinese tradizionale, coreano, francese, giapponese, inglese, italiano, olandese, portoghese, spagnolo, svedese, tedesco. Le informazioni per danese, finlandese e norvegese sono disponibili solo in inglese.

3. Accedere al servizio HP di supporto tramite e-mail. Se si dispone dell'accesso ad Internet, contattare HP per e-mail andando all'indirizzo: **www.hp.com/support**. Si riceverà una risposta personale da un tecnico dell'assistenza clienti HP. L'assistenza via e-mail è disponibile nelle lingue elencate nel sito Web.
4. (I clienti negli Stati Uniti e in Canada possono andare direttamente al passo 5). Contattare il rivenditore HP. Se la fotocamera ha un problema hardware, portarla dal rivenditore HP per risolverlo. Durante il periodo della garanzia limitata il servizio è gratuito.
5. Contattare l'assistenza clienti HP per richiedere il supporto telefonico. Per maggiori informazioni su dettagli e condizioni del supporto telefonico disponibile nel proprio paese/regione, visitare il sito Web all'indirizzo **www.hp.com/support**. Nell'ambito di un continuo sforzo di HP di migliorare il servizio di assistenza telefonica, si consiglia di controllare regolarmente il sito Web HP per le informazioni sulle caratteristiche del servizio. Se non si riesce a risolvere il problema con le indicazioni fornite, contattare HP accertandosi di avere a portata di mano il computer e la fotocamera digitale al momento della telefonata. Per un servizio più rapido, accertarsi di disporre delle seguenti informazioni:
  - Il numero del modello della fotocamera (sul lato anteriore della fotocamera)
  - Il numero di serie della fotocamera (sul lato inferiore della fotocamera)
  - Il sistema operativo e la RAM disponibile nel computer
  - La versione del software HP (sull'etichetta del CD)
  - I messaggi visualizzati al momento del problema

Le condizioni dell'assistenza telefonica HP sono soggette a modifica senza preavviso. L'assistenza telefonica è gratuita per il seguente periodo:

- Un anno a partire dalla data di acquisto per le seguenti regioni: Africa, Asia Pacifico, Canada, America Latina, Medio Oriente e Stati Uniti.
- Un anno a partire dalla data di acquisto nella maggior parte dei paesi europei.
- Due anni a partire dalla data di acquisto per i seguenti paesi europei: Repubblica Ceca, Slovacchia, Turchia e Portogallo.

# Assistenza telefonica negli Stati Uniti e in Canada

L'assistenza è disponibile sia durante che dopo il periodo di validità della garanzia.

Durante il periodo di validità della garanzia, l'assistenza telefonica è gratuita. Chiamare il numero **1-(800)-474-6836 (1-800-HP invent)**.

L'assistenza telefonica HP Total Care è disponibile 24 ore su 24, 7 giorni su 7 in inglese (USA e Canada), spagnolo (solo USA) e francese (solo Canada); (i giorni e gli orari sono soggetti a modifica senza preavviso).

Terminato il periodo di validità della garanzia, chiamare il numero **1-(800)-474-6836 (1-800-HP invent)**. Il costo della chiamata di assistenza verrà addebitato sulla carta di credito. Se si ritiene che il prodotto HP in uso necessiti di manutenzione, chiamare l'assistenza HP Total Care e un rappresentante Total Care fornirà assistenza per determinare le opzioni di manutenzione.

# Assistenza telefonica in Europa, Medio Oriente e Africa

I numeri telefonici e le politiche di assistenza clienti HP potrebbero variare. Per maggiori informazioni su dettagli e condizioni del supporto telefonico disponibile nel proprio paese/regione, visitare il sito Web all'indirizzo [www.hp.com/support](http://www.hp.com/support).

<b>Africa occidentale</b>	+351 213 17 63 80 (solo paesi di lingua francese)
<b>Algeria</b>	+213 61 56 45 43
<b>Arabia Saudita</b>	800.897 1444 (numero verde dall'Arabia Saudita)
<b>Austria</b>	+43 1 86332 1000 0810-001000 (dall'Austria)
<b>Bahrain</b>	800 171 (numero verde dal Bahrain)
<b>Belgio</b>	070 300 005 (fiammingo) 070 300 004 (francese)
<b>Danimarca</b>	+45 70 202 845
<b>Egitto</b>	+20 2 532 5222
<b>Emirati Arabi Uniti</b>	800 4520 (numero verde dall'Arabia Saudita)
<b>Federazione russa</b>	+7 095 7973520 (Mosca) +7 812 3467997 (San Pietroburgo)
<b>Finlandia</b>	+358 (0)203 66 767
<b>Francia</b>	+33 (0)892 69 60 22 (Euro 0,34/min)
<b>Germania</b>	+49 (0)180 5652 180 (Euro 0,12/min)

<b>Grecia</b>	+30 210 6073603 (numero internazionale) 801 11 22 55 47 (dalla Grecia) 800 9 2649 (numero verde da Cipro ad Atene)
<b>Irlanda</b>	1890 923 902
<b>Israele</b>	+972 (0) 9 830 4848
<b>Italia</b>	848 800 871
<b>Lussemburgo</b>	900 40 006 (francese) 900 40 007 (tedesco)
<b>Marocco</b>	+212 22 404747
<b>Medio Oriente</b>	+971 4 366 2020 (numero internazionale)
<b>Nigeria</b>	+234 1 3204 999
<b>Norvegia</b>	+47 815 62 070
<b>Paesi Bassi</b>	0900 2020 165 (Euro 0,10/min)
<b>Polonia</b>	+48 22 5666 000
<b>Portogallo</b>	808 201 492
<b>Regno Unito</b>	+44 (0)870 010 4320
<b>Repubblica Ceca</b>	+420 261307310
<b>Romania</b>	+40 (21) 315 4442
<b>Slovacchia</b>	+421 2 50222444
<b>Spagna</b>	902 010 059
<b>Sud Africa</b>	086 0001030 (Repubblica Sudafricana) +27 11 2589301 (numero internazionale)
<b>Svezia</b>	+46 (0)77 120 4765
<b>Svizzera</b>	0848 672 672 (tedesco, francese, italiano; ora di punta 0,08 CHF/altri orari 0,04 CHF)



<b>Tunisia</b>	+216 71 89 12 22
<b>Turchia</b>	+90 216 579 71 71
<b>Ucraina</b>	+7 (380 44) 4903520 (Kiev)
<b>Ungheria</b>	+36 1 382 1111

## Assistenza telefonica nel resto del mondo

I numeri telefonici e le politiche di assistenza clienti HP potrebbero variare. Per maggiori informazioni su dettagli e condizioni del supporto telefonico disponibile nel proprio paese/regione, visitare il sito Web all'indirizzo [www.hp.com/support](http://www.hp.com/support).

<b>Argentina</b>	(54)11-4778-8380 o 0-810-555-5520
<b>Australia</b>	1 300 721 147 (durante il periodo di garanzia) 1902 910 910 (dopo il periodo di garanzia)
<b>Brasile</b>	0800-15-7751 o 11-3747-7799
<b>Canada</b>	1-800-474-6836 (905-206-4663 per chiamate locali entro l'area di Mississauga)
<b>Cile</b>	800-360-999
<b>Cina</b>	+86 (21) 3881 4518
<b>Colombia</b>	01-800-51-HP-INVENT

<b>Costa Rica</b>	0-800-011-4114 o 1-800-711-2884
<b>Ecuador</b>	999-119 (Andinatel) +1-800-711-2884 (Andinatel) 1-800-225-528 (Pacifitel) +1-800-711-2884 (Pacifitel)
<b>Filippine</b>	+63 (2) 867 3551
<b>Giamaica</b>	1-800-711-2884
<b>Giappone</b>	0570 000 511 (dal Giappone) +81 3 3335 9800 (da altri paesi)
<b>Guatemala</b>	1-800-999-5105
<b>Hong Kong SAR</b>	+852 2802 4098
<b>India</b>	1 600 447737
<b>Indonesia</b>	+62 (21) 350 3408
<b>Malaysia</b>	1 800 805 405
<b>Messico</b>	01-800-472-6684 o (55)5258-9922
<b>Nuova Zelanda</b>	+64 (9) 356 6640
<b>Panama</b>	001-800-711-2884
<b>Perù</b>	0-800-10111
<b>Repubblica di Corea</b>	+82 1588-3003
<b>Repubblica Dominicana</b>	1-800-711-2884
<b>Singapore</b>	+65 6272 5300
<b>Stati Uniti</b>	+1 (800) 474-6836
<b>Taiwan</b>	+886 0 800 010055
<b>Thailandia</b>	+66 (0)2 353 9000

<b>Trinidad e Tobago</b>	1-800-711-2884
<b>Venezuela</b>	0-800-4746-8368
<b>Vietnam</b>	+84 88234530



---

# A Gestione delle batterie

La fotocamera utilizza due batterie AA. Per prestazioni ottimali, utilizzare le batterie AA Energizer al litio oppure le batterie AA ricaricabili al nickel metallo idruro (NiMH).

La durata delle batterie alcaline è molto più ridotta di quella delle batterie al litio o delle batterie NiMH. In caso di uso di batterie alcaline, usare le varietà di alta qualità "ultra" o "premium" invece delle batterie alcaline ordinarie.

A seconda dell'utilizzo della fotocamera, le batterie al litio durano mediamente da 4 a 8 volte di più delle batterie alcaline. Se si preferisce usare le batterie ricaricabili, le NiMH durano mediamente da 2 a 5 volte di più delle batterie alcaline.

## Informazioni importanti sulle batterie

- La prima volta che si utilizza una coppia di batterie NiMH, caricarle completamente prima di utilizzarle nella fotocamera.
- Se non si intende utilizzare la fotocamera per lunghi periodi di tempo (più di due mesi), HP consiglia di togliere le batterie dalla fotocamera (a meno che non si utilizzino batterie ricaricabili) e di lasciare la fotocamera nell'alloggiamento o collegata all'adattatore CA HP.
- Quando si inseriscono le batterie nella fotocamera, orientarle seguendo le indicazioni presenti all'interno del vano batteria. Se le batterie non vengono inserite correttamente, lo sportello del vano potrebbe chiudersi, ma la fotocamera non potrà funzionare.

- Non utilizzare mai batterie con composizioni chimiche (ad esempio, litio e NiMH), marche o età diverse, in quanto la fotocamera potrebbe non funzionare correttamente, e accertarsi che le batterie non perdano. Utilizzare sempre due batterie identiche con la stessa composizione chimica, marca ed età.
- Le prestazioni di tutte le batterie peggiorano man mano che la temperatura scende. Per prestazioni ottimali in ambienti freddi, utilizzare batterie AA Energizer al litio. Anche le batterie NiMH forniscono prestazioni accettabili a basse temperature. Per migliorare le prestazioni di tutti i tipi di batterie, tenere la fotocamera e/o le batterie in una tasca interna, al caldo, se ci si trova in un ambiente freddo.

## Prolungamento della durata della batteria

Di seguito sono forniti alcuni suggerimenti per ottimizzare la durata della batteria:

- Spegnerne il display LCD ed utilizzare il mirino per scattare foto e registrare video. Se possibile, lasciare spento il display LCD.
- Nel **menu Configura** disattivare **Vista dal vivo all'accensione** impostandola su **Vista dal vivo Off**, in modo che la fotocamera non si accenda in modalità **Vista dal vivo** (vedere **Vista dal vivo all'accensione** a pagina 100).
- Nel **menu Configura** impostare **Lumin. display** su **Bassa**, in modo che il display LCD consumi meno alimentazione quando è attiva la modalità **Vista dal vivo** (vedere **Luminosità display** a pagina 98).

- Ridurre, per quanto possibile, l'uso del flash impostando la fotocamera su **Auto Flash** invece che su **Flash On** (vedere **Impostazione del flash** a pagina 46).
- Utilizzare lo zoom ottico solo se necessario per ridurre il movimento dell'obiettivo (vedere **Uso dello zoom** a pagina 43).
- Evitare, per quanto possibile, di spegnere e riaccendere spesso la fotocamera. Se si prevede di scattare in media più di due foto ogni 5 minuti, è meglio lasciare la fotocamera accesa con il display LCD spento piuttosto che spegnerla dopo ogni scatto. In questo modo si riduce il numero di volte che l'obiettivo deve estendersi e ritrarsi.
- Utilizzare l'adattatore CA HP opzionale oppure l'alloggiamento per HP Photosmart M-series quando si tiene accesa la fotocamera per periodi di tempo prolungati, come ad esempio quando si trasferiscono le immagini sul computer o quando si stampa.

## Precauzioni di sicurezza per l'uso delle batterie

- Nella fotocamera, nell'alloggiamento per HP Photosmart M-series o nel caricabatterie rapido HP Photosmart, non ricaricare batterie che non siano batterie NiMH.
- Non gettare una batteria nel fuoco ed evitare che si surriscaldi.
- Non collegare i poli positivo e negativo di una batteria con oggetti metallici (ad esempio, un cavo).

- Non trasportare o conservare una batteria insieme a monete, collane, fermagli per capelli e altri oggetti metallici. Lasciare che una batteria entri a contatto con delle monete può risultare particolarmente pericoloso! Per evitare danni, non mettere una batteria in una tasca dove sono contenute delle monete.
- Non forare una batteria, non romperla con un martello, non schiacciarla e non sottoporla a forti urti di altro tipo.
- Non eseguire saldature direttamente su una batteria.
- Tenere la batteria lontana dall'acqua ed evitare che si bagni.
- Non disassemblare né modificare una batteria. Una batteria contiene dei dispositivi di protezione e sicurezza che, se danneggiati, potrebbero provocare il surriscaldamento, l'esplosione o l'incendio della batteria.
- Interrompere immediatamente l'uso di una batteria se questa, quando la si usa, ricarica o conserva, emette uno strano odore, risulta estremamente calda (ricordare che è normale che una batteria si scaldi), modifica il suo colore o la sua forma o appare diversa in un qualsiasi altro modo.
- Nel caso che una batteria perda del liquido e questo entri a contatto con gli occhi, non strofinarli. Sciacquare bene con acqua e rivolgersi immediatamente ad un medico. Il liquido presente nella batteria, infatti, potrebbe causare seri danni agli occhi.



# Prestazioni in base al tipo di batteria

La tabella che segue indica i diversi risultati offerti dalle batterie alcaline, agli ioni di litio e ricaricabili al nickel (NiMH) in base al loro uso.

Tipo di uso	Alcaline	Litio	NiMH
Il più economico se si scattano più di 30 foto al mese	Scadente	Accettabile	Buono
Il più economico se si scattano meno di 30 foto al mese	Accettabile	Buono	Accettabile
Notevole utilizzo del flash, foto frequenti	Scadente	Buono	Buono
Notevole utilizzo dei video	Scadente	Buono	Buono
Notevole utilizzo della <b>Vista dal vivo</b>	Scadente	Buono	Buono
Durata complessiva	Scadente	Buono	Accettabile
Basse temperature/ Periodo invernale	Scadente	Buono	Accettabile
Uso non frequente (senza alloggiamento)	Accettabile	Buono	Accettabile
Uso non frequente (con alloggiamento)	Accettabile	Buono	Buono
Possibilità di ricarica delle batterie	No	No	Sì

# Numero di scatti per tipo di batteria

La tabella che segue indica il numero di scatti approssimativo in condizioni di uso intenso, leggero e medio delle batterie alcaline, agli ioni di litio e ricaricabili al nickel (NiMH).





Tipo di batteria	Numero di scatti approssimativo in uso intenso	Numero di scatti approssimativo in uso leggero	Numero di scatti approssimativo in uso medio
Alcaline	50	150	100
Litio	300	700	500
NiMH	150	300	225

Nella tabella riportata sopra, in tutti i casi, sono state scattate quattro foto per sessione con una pausa di almeno 5 minuti tra una sessione e l'altra. Inoltre:

- Il numero di scatti in uso intenso è stato ottenuto con l'ampio utilizzo di **Vista dal vivo** (30 secondi per foto), di **Riproduzione** (15 secondi per foto) e di **Flash On**.
- Il numero di scatti in uso leggero è stato ottenuto con il minimo utilizzo di **Vista dal vivo** (10 secondi per foto) e di **Riproduzione** (4 secondi per foto). Il flash è stato utilizzato nel 25% degli scatti.
- Il numero di scatti in uso medio è stato ottenuto con l'utilizzo di **Vista dal vivo** 15 secondi per foto e di **Riproduzione** 8 secondi per foto. Il flash è stato utilizzato nel 50% degli scatti.

# Indicatori di alimentazione

Le icone mostrate di seguito possono essere visualizzate sulla schermata di stato, nella **Vista dal vivo**, in modalità **Riproduzione** e quando la fotocamera è collegata ad un computer o ad una stampante. Se non è visualizzata nessuna icona, significa che la carica delle batterie è sufficiente per il normale funzionamento della fotocamera.

Icona	Descrizione
	Batterie in esaurimento. La fotocamera sta per spegnersi.
 <b>Lampeggiante</b>	La batteria è esaurita. La fotocamera sta per spegnersi.
	La fotocamera funziona con alimentazione CA (con batterie non ricaricabili o senza batterie).
<b>Animazione caricamento batteria</b>	La fotocamera funziona con alimentazione CA e sta ricaricando le batterie.
	La fotocamera ha completato l'operazione di ricarica della batteria e funziona con alimentazione CA.

**NOTA:** Quando le batterie vengono rimosse dalla fotocamera, la data e l'ora vengono conservate per circa 10 minuti. Se la fotocamera rimane senza batterie per più di 10 minuti, la data e l'ora si impostano automaticamente sui valori corrispondenti all'ultima volta in cui la fotocamera è stata spenta. Alla successiva accensione della fotocamera, potrebbe apparire un messaggio che richiede di aggiornare data e ora.

# Ricarica delle batterie NiMH

È possibile ricaricare le NiMH quando la fotocamera è collegata ad un adattatore CA HP opzionale oppure ad un alloggiamento per HP Photosmart M-series. È inoltre possibile ricaricarle utilizzando il caricabatterie rapido HP Photosmart opzionale. Per informazioni questi accessori opzionali, vedere **Appendice B, Acquisto degli accessori per la fotocamera, a partire da pagina 177**.

Quando si utilizza un adattatore CA HP per ricaricare le batterie e la fotocamera è spenta, la spia di accensione sul retro della fotocamera lampeggia durante l'operazione di ricarica. Quando si utilizza l'alloggiamento, lampeggia la spia sull'alloggiamento. Quando si utilizza il caricabatterie rapido, la spia sul caricabatterie si accende con luce rossa per indicare che la ricarica è in corso.

La tabella che segue indica i tempi medi necessari per ricaricare le batterie NiMH completamente scariche, in base all'elemento utilizzato per la ricarica. Nella tabella appare anche il segnale che indica che l'operazione di ricarica è terminata.

<b>Elemento utilizzato per la ricarica delle batterie</b>	<b>Tempo medio di ricarica</b>	<b>Segnale ricarica terminata</b>
Nella fotocamera collegata ad un adattatore CA HP	Da 12 a 15 ore	Se la fotocamera è spenta, la spia di accensione sulla fotocamera smette di lampeggiare e si spegne. Se la fotocamera è accesa con il display LCD acceso, viene visualizzata l'icona  .

<b>Elemento utilizzato per la ricarica delle batterie</b>	<b>Tempo medio di ricarica</b>	<b>Segnale ricarica terminata</b>
Nella fotocamera inserita nell'alloggiamento	Da 12 a 15 ore	La spia di accensione sull'alloggiamento smette di lampeggiare e resta accesa.
Nel caricabatterie rapido HP	1 ora per 2 batterie Circa 2 ore per 4 batterie	La spia sul caricabatterie rapido diventa verde fisso.

Se non si utilizza la fotocamera subito dopo aver ricaricato le batterie, è opportuno lasciare la fotocamera nell'alloggiamento o collegata all'adattatore CA HP. La fotocamera verificherà periodicamente lo stato di carica delle batterie in modo da poter essere sempre pronta per l'uso.

Tenere a mente quanto segue quando si utilizzano batterie NiMH:

- La prima volta che si utilizza una coppia di batterie NiMH, caricarle completamente prima di utilizzarle nella fotocamera.
- Le prime volte che si utilizzano le batterie NiMH potrebbe sembrare che la durata delle batterie sia inferiore rispetto a quanto previsto. Le prestazioni miglioreranno e diventeranno ottimali dopo aver caricato e scaricato (utilizzato) completamente le batterie per quattro o cinque volte. Utilizzare la fotocamera normalmente per scaricare le batterie in questa fase iniziale.
- Ricaricare sempre entrambe le batterie NiMH contemporaneamente. Una batteria poco carica riduce la durata dell'altra batteria della fotocamera.

- Indipendentemente dal fatto che siano inserite o meno nella fotocamera, le batterie NiMH si scaricano quando non vengono utilizzate. Se non vengono utilizzate per più di due settimane, ricaricarle prima di utilizzarle di nuovo. Anche se non si utilizzano le batterie, è opportuno ricaricarle almeno una volta l'anno (se non ogni sei mesi) per ottimizzarne la durata utile.
- Le prestazioni di tutte le batterie ricaricabili, incluse quelle al nickel (NiMH), diminuiscono con il passare del tempo, soprattutto se vengono conservate ed utilizzate ad alte temperature. Sostituire le batterie se la durata si riduce eccessivamente nel tempo.
- La fotocamera, l'alloggiamento e il caricabatterie rapido potrebbero surriscaldarsi durante l'uso o la ricarica delle batterie NiMH. Ciò è perfettamente normale.
- Le batterie NiMH possono essere conservate nella fotocamera, nell'alloggiamento o nel caricabatterie rapido per un qualsiasi periodo di tempo; ciò non provocherà alcun danno né alle batterie, né al dispositivo in cui sono conservate (sia esso la fotocamera, l'alloggiamento o il caricabatterie rapido). Conservare sempre le batterie in un luogo fresco.

## Precauzioni di sicurezza per la ricarica delle batterie NiMH

- Nella fotocamera, nell'alloggiamento o nel caricabatterie rapido ricaricare esclusivamente batterie NiMH.
- Inserire le batterie NiMH nella fotocamera, nell'alloggiamento o nel caricabatterie rapido rispettando il corretto orientamento.
- Utilizzare la fotocamera, l'alloggiamento e il caricabatterie rapido esclusivamente in un luogo asciutto.

- Non ricaricare le batterie NiMH in un luogo dove la temperatura sia troppo elevata, ad esempio vicino ad un fuoco o esposta alla luce solare diretta.
- Durante l'operazione di ricarica delle batterie NiMH, non coprire in alcun modo la fotocamera, l'alloggiamento o il caricabatterie rapido.
- Non utilizzare la fotocamera, l'alloggiamento o il caricabatterie rapido se le batterie NiMH sembrano danneggiate.
- Non disassemblare la fotocamera, l'alloggiamento o il caricabatterie rapido.
- Scollegare l'adattatore CA HP o il caricabatterie rapido dalla presa prima di pulirli.

## Modalità standby (con timeout) per la conservazione della carica

Per conservare la carica delle batterie, il display LCD si spegne automaticamente in mancanza di attività per 20 secondi se è attiva la **Vista dal vivo** o per 30 secondi in qualsiasi altra modalità. Quando la fotocamera è collegata ad un computer, il display LCD si spegne automaticamente 10 secondi dopo aver effettuato il collegamento. Quando la fotocamera si trova in questo stato di "attesa", sarà sufficiente premere un qualsiasi pulsante per riattivarla. Se dopo l'attivazione della modalità standby, non viene premuto alcun pulsante per altri 5 minuti, la fotocamera si spegne.





---

## B Acquisto degli accessori per la fotocamera

È possibile acquistare degli accessori opzionali per la fotocamera.

Per informazioni sulla fotocamera HP M417 o HP M517 e sugli accessori compatibili, visitare il sito all'indirizzo:

- **[www.hp.com/photosmart](http://www.hp.com/photosmart)** (USA)
- **[www.hp.ca/photosmart](http://www.hp.ca/photosmart)** (Canada)
- **[www.hp.com](http://www.hp.com)** (tutti gli altri paesi)

Per acquistare gli accessori, rivolgersi al proprio rivenditore di fiducia o acquistarli su Internet all'indirizzo:

- **[www.hpshopping.com](http://www.hpshopping.com)** (USA)
- **[www.hpshopping.ca](http://www.hpshopping.ca)** (Canada)
- **[www.hp.com/eur/hpoptions](http://www.hp.com/eur/hpoptions)** (Europa)
- **[www.hp.com/apac/homeandoffice](http://www.hp.com/apac/homeandoffice)** (Asia Pacifico)

Di seguito è fornito un elenco parziale degli accessori disponibili per la fotocamera: Gli accessori di questa fotocamera potrebbero non essere disponibili in tutte le aree geografiche.

- **Alloggiamento per fotocamera**

- **HP Photosmart M-series** —

- C8907A/C8907B

- Ricaricare le batterie AA NiMH della fotocamera in modo tale che sia sempre pronta all'uso.

- Trasferire le foto al computer in maniera semplice, inviare le foto per e-mail tramite la funzione **HP Instant Share** o stampare le foto premendo un solo pulsante. Collegare la fotocamera all'apparecchio TV e visualizzare una presentazione delle foto.

- Include un alloggiamento con un supporto extra per la ricarica delle batterie AA ricaricabili al nickel (NiMH), un cavo audio/video, un cavo USB e un adattatore CA HP.



- **Caricabatterie rapido HP Photosmart M-series** —

- L1815A/L1815B

- Ricarica in un'ora delle batterie AA al nickel (NiMH) e protezione per la fotocamera HP Photosmart M-series.

- Include tutto ciò che può servire quando si viaggia con la fotocamera: un caricabatterie leggerissimo, una custodia e quattro batterie AA ricaricabili al nickel (NiMH) ad alta capacità.

- **Adattatore CA HP Photosmart 3.3 V per fotocamere**

- **HP Photosmart M-series** — C8912B/C8912C

- È l'unico adattatore supportato per l'uso con le fotocamere M-series.

- **Schede di memoria SD HP Photosmart**  
(Per importanti informazioni sulle schede di memoria supportate, vedere **Memoria** a pagina 189).
  - Scheda di memoria SD da 64 MB HP Photosmart — L1872A/L1872B
  - Scheda di memoria SD da 128 MB HP Photosmart — L1873A/L1873B
  - Scheda di memoria SD da 256 MB HP Photosmart — L1874A/L1874B
  - Scheda di memoria SD da 512 MB HP Photosmart — L1875A/L1875B
  - Scheda di memoria SD da 1 GB HP Photosmart — L1876A/L1876B
- **Custodia HP Photosmart M-series** — Q6214A  
Protezione elegante e su misura per le fotocamere HP Photosmart M-series. In similpelle nera sottile e resistente, protegge senza ingombrare. È dotata di una pratica tasca per la custodia di una scheda di memoria supplementare.
- **Custodia sportiva nera HP Photosmart** — Q6216A  
Protezione sportiva leggera e resistente per le fotocamere HP Photosmart M-series. Permette di agganciare facilmente la fotocamera ad abiti o bagagli mediante la tracolla, il passante per cintura e la clip integrata inclusi. È dotata inoltre di due tasche per la custodia di schede di memoria e batterie supplementari.

- **Custodia sportiva argento HP Photosmart — Q6217A**  
Questa pratica ed elegante custodia sportiva è leggera e al tempo stesso resistente. Protegge le fotocamere HP Photosmart M-series da graffi, urti, pioggia e umidità. È dotata di pratiche tasche per la custodia di schede di memoria e batterie supplementari. Comprende inoltre una tracolla e una fascia da cintura per un trasporto a mani libere.
- **www.casesonline.com** — Visitare il sito all'indirizzo **www.casesonline.com** per progettare una custodia personalizzata per la propria fotocamera HP Photosmart M-series. È possibile scegliere lo stile, il materiale e il colore della custodia.

---

# C Manutenzione della fotocamera

L'adozione di alcune precauzioni di base durante l'utilizzo della fotocamera ne farà apprezzare di più le qualità.

## Manutenzione di base della fotocamera

È opportuno prendere delle precauzioni di base per accertarsi che la fotocamera continui a funzionare in modo ottimale.

- Conservare la fotocamera digitale in un luogo fresco e asciutto, lontano da finestre, caldaie e seminterrati umidi.
- Spegnerne sempre la fotocamera quando non viene utilizzata al fine di proteggerne l'obiettivo. Quando la fotocamera è spenta, l'obiettivo si chiude e il meccanismo a intermittenza su di esso si chiude per proteggerlo.
- Pulire il corpo della fotocamera, il display LCD e l'obiettivo regolarmente con materiale per la pulizia apposito per le fotocamere (vedere **Pulizia della fotocamera** a pagina 182).
- Tenere la fotocamera e gli accessori in una custodia imbottita con una buona tracolla per facilitarne il trasporto. La maggior parte delle custodie per le fotocamere digitali HP sono dotate di tasche incorporate per le batterie e le schede di memoria (vedere **Acquisto degli accessori per la fotocamera** a pagina 177).

- Tenere sempre la fotocamera con sé, come bagaglio a mano, durante i viaggi. Non metterla mai nelle valigie poiché gli urti e le intemperie possono danneggiarla.
- Non aprire mai il corpo della fotocamera da sé, né tentare di ripararla da sé. Toccare le parti interne della fotocamera digitale comporta il rischio di scossa elettrica. Per le riparazioni rivolgersi a un Centro assistenza autorizzato HP.

**NOTA:** Per informazioni sull'utilizzo delle batterie in condizioni di sicurezza, vedere **Appendice A, Gestione delle batterie**, a partire da pagina 165.

## Pulizia della fotocamera

**SUGGERIMENTO:** Se la fotocamera necessita di pulizia più accurata rispetto a quanto descritto nella presente sezione, portarla presso un centro specializzato nella pulizia delle fotocamere digitali.

La pulizia della fotocamera non solo contribuisce a farla apparire in buone condizioni, ma migliora inoltre la qualità delle foto. È particolarmente importante pulire l'obiettivo regolarmente poiché le particelle di polvere e le impronte possono influire sulla qualità delle foto scattate.

Per pulire la fotocamera è necessario utilizzare salviette per la pulizia dell'obiettivo e una salvietta morbida, asciutta e che non lasci residui comunemente disponibile presso i negozi specializzati in prodotti fotografici. Questi articoli sono inoltre disponibili per l'acquisto nei kit di pulizia per fotocamere.

**NOTA:** Acquistare salviette per la pulizia dell'obiettivo non trattate chimicamente. Alcune salviette per la pulizia dell'obiettivo trattate chimicamente possono graffiare l'obiettivo e il display LCD.

# Pulizia dell'obiettivo della fotocamera

Per rimuovere l'eventuale lubrificante fuoriuscito dal meccanismo a intermittenza sull'obiettivo della fotocamera, nonché impronte, polvere e quant'altro si fosse accumulato sull'obiettivo, attenersi alla procedura illustrata qui di seguito.

1. Accendere la fotocamera per aprire il meccanismo a intermittenza dell'obiettivo ed estendere l'obiettivo.
2. Avvolgere la salvietta per la pulizia dell'obiettivo sull'estremità di un cotton fioc.
3. Utilizzando il cotton fioc avvolto nella speciale salvietta, pulire l'obiettivo con movimenti circolari.

Quando si maneggia la fotocamera dopo aver pulito l'obiettivo, fare attenzione a non premere sul coperchio del meccanismo a intermittenza quando l'obiettivo è chiuso in quanto il lubrificante potrebbe fuoriuscirvi e sporcare l'obiettivo.

# Pulizia del corpo della fotocamera e del display LCD

Per rimuovere eventuali impronte, polvere, umidità e quant'altro si fosse accumulato sul corpo della fotocamera e sul display LCD, attenersi alla procedura illustrata qui di seguito.

1. Soffiare leggermente sul display LCD per eliminare la polvere.
2. Pulire l'intera superficie della fotocamera e il display LCD con un panno pulito, morbido e asciutto.

**NOTA:** Inoltre, è possibile pulire il display LCD con una salvietta per la pulizia dell'obiettivo.





# D Specifiche

Caratteristica	Descrizione
<b>Risoluzione</b>	<b>Foto</b> <ul style="list-style-type: none"><li>• 5,36 MP (numero totale di pixel 2690 x 1994)</li><li>• 5,19 MP (numero effettivo di pixel 2620 x 1984)</li></ul> <b>Videoclip</b> <ul style="list-style-type: none"><li>• Numero totale di pixel 320 x 240</li></ul>
<b>Sensore</b>	CCD diagonale da 7,194 mm (1/2,5", formato 4:3)
<b>Intensità colore</b>	36 bit (12 bit x 3 colori)
<b>Obiettivo</b>	<b>Lunghezza focale</b> <ul style="list-style-type: none"><li>• Grandangolo: 6 mm</li><li>• Teleobiettivo: 18 mm</li><li>• equivalente a 35 mm, approssimativamente da 36 mm a 108 mm</li></ul> <b>Numero F:</b> <ul style="list-style-type: none"><li>• Grandangolo: f/2.91-f/4.86</li><li>• Teleobiettivo: f/4.86-f/8.0</li></ul>
<b>Filettature</b>	Nessuna
<b>Mirino</b>	Mirino con zoom ottico, ingrandimento 3x, senza regolazione diottrica
<b>Zoom</b>	<ul style="list-style-type: none"><li>• <b>Zoom ottico:</b> 3x</li><li>• <b>Zoom digitale:</b><ul style="list-style-type: none"><li>• <b>M417:</b> 7x</li><li>• <b>M517:</b> 8x</li></ul></li></ul>

<b>Caratteristica</b>	<b>Descrizione</b>
<b>Messa a fuoco</b>	Messa a fuoco automatica TTL. Distanze di messa a fuoco: <ul style="list-style-type: none"> <li>• <b>Normale</b> (prefef.): da 500 mm a infinito</li> <li>• <b>Macro</b>: da 100 mm a 800 mm</li> </ul>
<b>Velocità otturatore</b>	Da 1/2000 a 2 secondi
<b>Attacco treppiede</b>	Sì
<b>Flash incorporato</b>	Sì, tempo di ricarica 8 secondi
<b>Campo di azione del flash</b>	<b>Posizione zoom: Grandang.</b> Massima ( <b>Auto ISO</b> ): 3,8 metri <b>Posizione zoom: Teleobiettivo</b> Massima ( <b>Auto ISO</b> ): 2,2 metri
<b>Flash esterno</b>	No
<b>Impostazioni del flash</b>	<b>Auto, Auto occhi rossi, Flash Off, Flash On, Notte</b>
<b>Display LCD</b>	<ul style="list-style-type: none"> <li>• <b>M417</b>: TFT LTPS a matrice attiva da 1,8" con retroilluminazione a colori, 130.338 pixel (557 x 234)</li> <li>• <b>M517</b>: TFT LTPS a matrice attiva da 2" con retroilluminazione a colori, 130.572 pixel (558 x 234)</li> </ul>

<b>Caratteristica</b>	<b>Descrizione</b>
<b>Opzioni di cattura immagini</b>	<ul style="list-style-type: none"> <li>• <b>Foto</b> (predef.)</li> <li>• <b>Autoscatto:</b> scatto della foto o acquisizione del video dopo un ritardo di 10 secondi</li> <li>• <b>Autoscatto - 2 scatti:</b> la foto viene scattata dopo un ritardo di 10 secondi e poi ne viene scattata un'altra dopo 3 secondi. Un videoclip viene registrato dopo un ritardo di 10 secondi.</li> <li>• <b>Scatto continuo:</b> la fotocamera scatta 4 foto di seguito il più rapidamente possibile e continua a scattare foto fino a quando non esaurisce la memoria</li> <li>• <b>Video:</b> 30 inquadrature al secondo (incluso l'audio), fino a quando la memoria della fotocamera non si esaurisce</li> </ul>
<b>Registrazione audio</b>	<ul style="list-style-type: none"> <li>• <b>Foto:</b> la durata massima dei clip audio si prolunga fino all'esaurimento della memoria della fotocamera disponibile</li> <li>• <b>Scatto continuo:</b> non è disponibile la registrazione audio</li> <li>• <b>Videoclip:</b> l'audio viene registrato automaticamente</li> </ul>
<b>Modalità di scatto</b>	<b>Auto</b> (predef.), <b>Macro</b> , <b>Scatto veloce</b> , <b>Azione</b> , <b>Ritratto</b> , <b>Panorama</b> , <b>Spiaggia e neve</b>
<b>Impostazione della qualità delle immagini</b>	<ul style="list-style-type: none"> <li>• <b>5MP Ottima</b></li> <li>• <b>5MP</b> (impostazione predefinita)</li> <li>• <b>3MP</b></li> <li>• <b>1MP</b></li> <li>• <b>VGA</b></li> </ul>
<b>Illuminazione adattativa</b>	Sì, tramite la tecnologia di illuminazione adattativa HP

<b>Caratteristica</b>	<b>Descrizione</b>
<b>Impostazioni del colore</b>	<b>A colori</b> (predef.), <b>Bianco e nero</b> , <b>Seppia</b>
<b>Impostazioni dell'inserimento di data e ora</b>	<b>Off</b> (predef.), <b>Solo data</b> , <b>Data e ora</b>
<b>Impostazioni Compensazione VE</b>	Può essere impostata manualmente passando da -2,0 a +2,0 VE (Valore Esposizione) in incrementi pari a 0,5 VE
<b>Impostazioni di bilanciamento del bianco</b>	<b>Auto</b> (predef.), <b>Sole</b> , <b>Ombra</b> , <b>Tungsteno</b> , <b>Fluorescente</b>
<b>Impostazioni di velocità ISO</b>	<b>Auto</b> (predef.), <b>100</b> , <b>200</b> , <b>400</b>

Caratteristica	Descrizione
<b>Memoria</b>	<ul style="list-style-type: none"> <li>• <b>M417:</b> 16 MB di memoria NAND Flash interna</li> <li>• <b>M517:</b> 32 MB di memoria NAND Flash interna</li> <li>• 64 MB SDRAM</li> <li>• Vano per la scheda di memoria.</li> <li>• Questa fotocamera supporta sia schede di memoria standard e ad alta velocità Secure Digital (SD) sia MultiMediaCard (MMC) da 16 MB fino a 1 GB. È supportato solo l'uso di schede di memoria MMC conformi alle specifiche MultiMediaCard. Le schede di memoria MMC conformi alle specifiche sono riconoscibili dalla presenza del logo  MultiMediaCard sulla scheda o sulla confezione. Si consiglia di utilizzare schede SD perché su di esse le operazioni di lettura e scrittura sono più veloci che sulle schede MMC.</li> <li>• Questa fotocamera supporta schede di memoria fino a 1 GB. La capacità della scheda non ha alcun effetto sulle prestazioni della fotocamera, ma la presenza di molti file (più di 300) può rallentare l'accensione della fotocamera.</li> <li>• Il numero di immagini che è possibile salvare nella memoria dipende dalle impostazioni di <b>Qualità img.</b> (vedere <b>Capacità della memoria</b> a pagina 192).</li> </ul>
<b>Formato della compressione</b>	<ul style="list-style-type: none"> <li>• JPEG (EXIF) per le foto</li> <li>• EXIF2.2 per le foto con audio incorporato</li> <li>• MPEG1 per i videoclip</li> </ul>

<b>Caratteristica</b>	<b>Descrizione</b>
<b>Interfacce</b>	<ul style="list-style-type: none"> <li>• Connettore mini B USB per computer o stampante certificata PictBridge</li> <li>• DPS (Direct Printing Standard)</li> <li>• Ingresso CC da 3,3 Vcc @ 2500 mA</li> <li>• Uscita audio/video su TV tramite alloggiamento per M-series</li> <li>• Alloggiamento per HP Photosmart M-series</li> </ul>
<b>Sensore dell'orientamento</b>	No
<b>Standard</b>	<ul style="list-style-type: none"> <li>• Trasferimento PTP (15740)</li> <li>• Trasferimento MSDC</li> <li>• NTSC/PAL</li> <li>• JPEG</li> <li>• MPEG1 livello 1</li> <li>• DPOF 1.1</li> <li>• EXIF 2.2</li> <li>• DCF 1.0</li> <li>• DPS</li> </ul>

<b>Caratteristica</b>	<b>Descrizione</b>
<b>Alimentazione</b>	<p>Utilizzo tipico: 2,1 Watt con display LCD acceso. 4,5 Watt massimo.</p> <p>Le fonti di alimentazione sono:</p> <ul style="list-style-type: none"> <li>• Due batterie AA non ricaricabili alcaline o al litio, oppure due batterie AA ricaricabili al nickel (NiMH). Le batterie ricaricabili possono essere ricaricate nella fotocamera utilizzando un adattatore CA HP o un alloggiamento opzionale per HP Photosmart M-series, oppure separatamente nel caricabatterie rapido HP Photosmart. Nella sezione <b>Ricarica delle batterie NiMH</b> a pagina 172 sono indicati i tempi medi di ricarica delle batterie NiMH con ciascuno di questi metodi.</li> <li>• Adattatore CA HP (3,3 Vcc, 2500 mA, 8,25 W) opzionale</li> <li>• Alloggiamento per HP Photosmart M-series opzionale</li> </ul> <p>Ricarica nella fotocamera con l'adattatore CA HP opzionale o l'alloggiamento per fotocamera HP Photosmart M-series opzionale: 100% in 15 ore.</p>
<b>Dimensioni corpo esterno</b>	<p>Misure con la fotocamera spenta e l'obiettivo chiuso, escluso il supporto della cinghietta da polso:</p> <p>107 mm (L) x 36 mm (P) x 53 mm (A)  4,28" (L) x 1,44" (W) x 2,12" (A)</p>

Caratteristica	Descrizione
Peso	149 grammi senza batteria
Temperatura	<b>Funzionamento:</b> Da 0 a 50° C con umidità relativa compresa tra il 15 e l'85% <b>Conservazione:</b> Da -30 a 65° C con umidità relativa compresa tra il 15 e l'90%

## Capacità della memoria

Le tabelle che seguono indicano il numero e la dimensione media delle foto che possono essere memorizzate nella memoria interna della fotocamera da 16 MB nella HP Photosmart M417 nella memoria interna della fotocamera da 32 MB nella HP Photosmart M517 a seconda dell'impostazione scelta per **Qualità img.** nel menu **Cattura**.

**NOTA:** Non tutti i 16 MB della memoria interna nella fotocamera M417 o i 32 MB della memoria interna nella fotocamera M517 sono disponibili per la memorizzazione delle immagini poiché parte della memoria viene utilizzata per le operazioni interne della fotocamera. Inoltre, le dimensioni effettive dei file e il numero di immagini che è possibile salvare nella memoria interna o su una scheda di memoria opzionale variano in base al contenuto di ciascuna immagine e alla durata dell'audio che è stato registrato.



# Capacità della memoria della fotocamera M417

<b>5MP Ottima</b>	5 immagini (da 2,5 MB ciascuna)
<b>5MP</b> (impostazione predefinita)	8 immagini (da 1,6 MB ciascuna)
<b>3MP</b>	11 immagini (da 1,1 MB ciascuna)
<b>1MP</b>	22 immagini (da 550 KB ciascuna)
<b>VGA</b>	92 immagini (da 140 KB ciascuna)

# Capacità della memoria della fotocamera M517

<b>5MP Ottima</b>	11 immagini (da 2,5 MB ciascuna)
<b>5MP</b> (impostazione predefinita)	18 immagini (da 1,6 MB ciascuna)
<b>3MP</b>	26 immagini (da 1,1 MB ciascuna)
<b>1MP</b>	52 immagini (da 550 KB ciascuna)
<b>VGA</b>	207 immagini (da 140 KB ciascuna)

---

# Indice

## A

- accessori per fotocamera 177
- acquisto degli accessori per la fotocamera 177
- adattatore CA
  - acquisto 178
  - connettore sulla fotocamera 29
- aiuto da parte dell'assistenza clienti 155
- alimentazione
  - indicatori 171
  - specifiche 191
  - spia 23
- alloggiamento per fotocamera
  - acquisto 178
  - connettore sulla fotocamera 29
  - descrizione 12
- anteprime 75
  - controllo sulla leva Zoom 24
- area geografica, impostazione 15
- assistenza clienti 155
- assistenza tecnica 155

- attacco treppiede, descrizione 29
- audio,
  - registrazione 36, 81
- autoscatto
  - impostazioni 51
  - pulsante Autoscatto/Scatto continuo 25
  - spia 28

## B

- batterie
  - caricabatterie rapido 178
  - indicatori 171
  - informazioni importanti per l'uso 165
  - installazione 13
  - NiMH, ricarica 172
  - prestazioni 169
  - prolungamento della durata 166
  - scatti per tipo 170
  - sportello della fotocamera 24
- batterie NiMH
  - precauzioni di sicurezza 167
  - ricarica 172

bilanciamento del bianco,  
impostazione 66

## C

CA, adattatore HP 29  
acquisto 178  
connettore sulla  
fotocamera 29  
capacità della memoria  
interna 192  
Cattura, menu  
guida delle opzioni 56  
ripristino delle  
impostazioni 56  
uso 55  
cinghietta da polso,  
fissaggio alla  
fotocamera 12  
colore delle immagini,  
impostazione 62  
compensazione  
dell'esposizione,  
impostazione 65  
compressione, formato 189  
computer Macintosh,  
installare il software 20  
computer Windows  
installazione  
del software 19  
requisiti di sistema  
per il software 109  
computer, collegamento  
della fotocamera 91

condivisione  
delle immagini 83  
Configura, uso del menu 97  
configurazione TV  
(televisore),  
impostazione 103  
connessioni  
al computer 91  
alla stampante 93  
come dispositivo PTP  
(Picture Transfer  
Protocol) 102  
come MSDC USB 102  
connettori  
adattatore CA 29  
alloggiamento per  
fotocamera 29  
USB 29  
controller con i pulsanti  
freccia, descrizione 25  
controlli Zoom indietro  
e Zoom avanti 24

## D

data e ora, impostazione  
15, 101  
demo sulla fotocamera,  
visualizzazione 34  
destinazioni online,  
configurazione 86  
digitale, zoom 44

display LCD  
  descrizione 25  
  pulsante Vista  
    dal vivo 27  
  schermata di stato 32  
  uso 38  
  vista dal vivo  
    all'accensione,  
    impostazione 100  
durata della batteria,  
  ottimizzazione 166

## **E**

eliminazione durante la  
  visione 36, 38  
eliminazione, uso 79  
errore, messaggi  
  sul computer 152  
  sulla fotocamera 136  
esposizione automatica  
  ignorata 49

## **F**

flash  
  descrizione 28  
  impostazioni 46  
  ripristino  
    dell'impostazione 48  
  uso 46  
formattazione  
  memoria interna 79  
  scheda di  
    memoria 17, 79

fotocamera  
  accessori 177  
  manutenzione 181  
  menu 30  
  ripristino 108  
  specifiche 185  
  stati 29  
fotocamera, acquisto  
  accessori 177  
fotocamera, suoni 99

## **G**

Guida sulla fotocamera  
  menu ? 32  
  per le opzioni del  
    menu Cattura 56  
  per menu Cattura  
    menu ? 32

## **H**

HP Image Zone Express,  
  software 110  
HP Image Zone, software  
  descrizione 108  
  installazione 19  
  non installato 111  
  requisiti di  
    Windows 109  
HP Instant Share  
  descrizione 83  
  invio delle immagini 88

- pulsante HP Instant Share/Stampa 25
- uso del menu HP Instant Share 84
- HP Instant Share, menu configurazione delle destinazioni 86
- descrizione 85
- invio delle immagini 88
- uso 84
- HP, adattatore CA
  - acquisto 178
  - connettore sulla fotocamera 29
- HP, siti Web 155
- I**
- illuminazione adattativa, impostazione 60
- immagini
  - bilanciamento del bianco, impostazione 66
  - colore, impostazione 62
  - illuminazione adattativa 60
  - impostazione della qualità 57
  - ingrandimento 76
  - modalità di scatto 49
  - numero di foto da scattare 33, 39, 74
  - più chiare 65
  - più scure 65
  - registrazione audio 36
  - rotazione 81
  - salvate nella memoria interna 192
  - stampa di data e ora 63
  - trasferimento dalla fotocamera al computer 91
  - troppo chiare/scure 65
  - velocità ISO, impostazione 68
  - visualizzazione anteprime 75
- immagini per tipo di batteria 170
- immagini, visione 71
- impostazioni, ripristino 33, 48, 51, 53, 55, 56
- indicatore di batterie in esaurimento 171
- indicatori, alimentazione 171
- ingrandimento
  - controllo sulla leva Zoom 24
  - uso 76
- ingrandimento delle immagini 76
- installazione
  - batterie 13
  - cinghietta da polso 12

- scheda di memoria 17
  - software 19, 20
- intervallo
  - compensazione dell'esposizione 188
  - messa a fuoco 186
  - numero F 185
- L**
- LED (spie) sulla fotocamera
  - spia autoscatto/video 28
  - Spia della memoria 24
  - Spia di accensione 23
  - spia mirino AF 26
  - spia mirino video 26
- leva Zoom, descrizione 24
- lingua
  - modifica impostazioni 104
  - scelta alla prima accensione 14
- luminosità del display, impostazione 98
- M**
- manutenzione della fotocamera 181
- memoria interna
  - capacità (numero di immagini) 192
  - capacità immagini 192
  - formattazione 79
- foto rimanenti 33, 39, 74
- menu
  - cattura 55
  - Configura 97
  - HP Instant Share 84
  - panoramica 30
  - riproduzione 77
  - menu Riproduzione 77
- messa a fuoco
  - blocco 42
  - intervallo 186
  - movimento della fotocamera 43
  - quadro, uso 40
- messaggi
  - sul computer 152
  - sulla fotocamera 136
- microfono, descrizione 28
- mirino
  - descrizione 25
  - spie 26
  - uso 40
- modalità Azione, impostazione 50
- modalità di scatto
  - impostazioni 49
  - pulsante 25
  - ripristino dell'impostazione 51
- modalità Macro, impostazione 49

modalità Panorama,  
impostazione 50  
modalità Ritratto,  
impostazione 50  
modalità Scatto veloce,  
impostazione 50  
modalità Spiaggia e neve,  
impostazione 50

## **N**

numero di  
foto rimanenti 33,  
39, 74  
immagini memorizzate  
nella memoria  
interna 192  
numero di foto rimanenti  
33, 39, 74

## **O**

ora e data,  
impostazione 15, 101  
ottico, zoom 43  
ottimizzazione della durata  
della batteria 166  
otturatore, velocità 186

## **P**

parti della fotocamera  
lato anteriore, secondo  
laterale e inferiore della  
fotocamera 28  
parte superiore della  
fotocamera 22

retro e primo lato della  
fotocamera 23  
precauzioni di sicurezza  
per batterie NiMH 167  
prestazioni 169  
problemi, soluzione 107  
prolungamento della durata  
della batteria 166  
pulsante Autoscatto/Scatto  
continuo 25  
pulsante della modalità  
di scatto 25  
pulsante Flash,  
descrizione 25  
pulsante Menu/OK,  
descrizione 24  
pulsante ON/OFF,  
descrizione 23  
pulsante Otturatore  
blocco del fuoco  
e dell'esposizione 40  
descrizione 22  
pulsante Video,  
descrizione 22  
pulsanti freccia con  
controller 25  
pulsanti sulla fotocamera 22

## **Q**

quadro di messa a fuoco  
nella Vista dal vivo 40  
qualità immagine,  
impostazione 57



## R

- registrazione
  - clip audio 36, 81
  - videoclip 37
- ricarica delle batterie
  - NiMH 172
- riduzione effetto occhi rossi
  - descrizione 48
  - Elimina occhi rossi 80
- ripristino della fotocamera 108
- ripristino delle impostazioni 33, 48, 51, 53, 55, 56
- riproduzione 71
  - pulsante, descrizione 27
- rotazione delle immagini 81

## S

- scatti per tipo di batteria 170
- scatto continuo
  - impostazione 54
  - pulsante Autoscatto/ Scatto continuo 25
  - ripristino dell'impostazione 53, 55
- scatto di foto 35
- scheda di memoria
  - formattazione 17, 79
  - foto rimanenti 33, 39, 74
  - installazione 17

- sportello della fotocamera 24
- tipi e dimensioni supportate 189
- schermata di riepilogo delle immagini 74
- schermata di stato 32
- schiarita, immagine 65
- scurita, immagine 65
- selezione delle immagini per destinazioni
  - HP Instant Share 88
- siti Web HP 155
- software
  - installazione 19, 20
  - uso della fotocamera senza 111
- soluzione dei problemi 107
- sottoesposizione immagine 65
- sovraesposizione immagine 65
- spazio disponibile in memoria 33, 39, 74
- specifiche 185
- spia della memoria, descrizione 24
- spia di accensione, descrizione 23
- spia mirino AF 26
- spia mirino video 26

spie lampeggianti sulla fotocamera 23, 24, 26, 28

spostamento delle immagini sulla scheda 105

stampa delle immagini  
HP Instant Share, uso 83  
invio diretto alla stampante 93  
pulsante HP Instant Share/Stampa 25

stampa di data e ora, impostazione 63

stampa di ora e data, impostazione 63

stampa diretta  
dalla fotocamera alla stampante o su computer 93  
pulsante HP Instant Share/Stampa 25

stati, fotocamera 29

suoni della fotocamera, impostazione 99

supporto al prodotto 155

## **T**

trasferimento delle immagini al computer 91

## **U**

unità disco, connessione come 102

## **USB**

configurazione, impostazione 102

connettore sulla fotocamera 29

## **V**

velocità ISO, impostazione 68

videoclip, registrazione 37

Vista dal vivo  
pulsante 27  
uso 38

vista dal vivo all'accensione, impostazione 100

## **Z**

zoom  
digitale 44  
ottico 43  
specifiche 185